



КОМПАКТНАЯ МИНИ-СИСТЕМА С ПРОИГРЫВАТЕЛЕМ-АВТОМАТОМ НА 3 ДИСКА

ВОСПРОИЗВЕДЕНИЕ ДИСКОВ MP3-CD/CD-R/RW



MAX-ZS730

MAX-ZS750

Инструкция для пользователя



ЛАЗЕРНОЕ ИЗДЕЛИЕ КЛАССА 1

| | | |
|--|---|---|
|  | ПРЕДУПРЕЖДЕНИЕ ОПАСНОСТЬ ПОРАЖЕНИЯ ЭЛЕКТРИЧЕСКИМ ТОКОМ! НЕ ОТКРЫВАТЬ! |  |
| ПРЕДОСТЕРЕЖЕНИЕ: ВО ИЗБЕЖАНИЕ ПОРАЖЕНИЯ ЭЛЕКТРИЧЕСКИМ ТОКОМ, НЕ СНИМАЙТЕ ЗАДНЮЮ КРЫШКУ. ВНУТРИ НЕТ ДЕТАЛЕЙ, ОБСЛУЖИВАЕМЫХ ПОЛЬЗОВАТЕЛЕМ. ДЛЯ ТЕХНИЧЕСКОГО ОБСЛУЖИВАНИЯ ОБРАЩАЙТЕСЬ К КВАЛИФИЦИРОВАННОМУ СПЕЦИАЛИСТУ. | | |

ЛАЗЕРНОЕ ИЗДЕЛИЕ КЛАССА 1

Этот проигрыватель компакт дисков классифицирован, как ЛАЗЕРНОЕ ИЗДЕЛИЕ КЛАССА 1.

Использование органов управления, регулировки или выполнение процедур, не описанных в данной Инструкции, может привести к опасному облучению лазером.

ПРЕДУПРЕЖДЕНИЕ - НЕВИДИМОЕ ЛАЗЕРНОЕ ИЗЛУЧЕНИЕ. ПРИ СНЯТИИ КОРПУСА И ОТКЛЮЧЕНИИ БЛОКИРОВОЧНЫХ КОНТАКТОВ ИЗБЕГАЙТЕ ПОПАДАНИЯ ПОД ЛУЧ ЛАЗЕРА.



Этот символ указывает на то, что внутри данного изделия имеются детали, находящиеся под опасным напряжением, которое может привести к поражению электрическим током.



Этот символ указывает, что в документации на изделие имеется важная инструкция по его использованию или обслуживанию.

ПРЕДУПРЕЖДЕНИЕ: Во избежание возгорания или поражения электрическим током, не допускайте попадания данного изделия под дождь или в условия высокой влажности.

ОСТОРОЖНО: ВО ИЗБЕЖАНИЕ ПОРАЖЕНИЯ ЭЛЕКТРИЧЕСКИМ ТОКОМ, ПОЛНОСТЬЮ ВСТАВЛЯЙТЕ ВИЛКУ В РОЗЕТКУ ТАК, ЧТОБЫ ШИРОКАЯ ПЛАСТИНА ВИЛКИ СОВПАЛА С ШИРОКИМ ОТВЕРСТИЕМ РОЗЕТКИ.

Благодарим вас за приобретение компактной мини-системы Samsung
Пожалуйста, найдите время для того, чтобы прочесть данную Инструкцию, поскольку она позволит вам легко настроить вашу систему и полностью использовать все ее возможности.

| | |
|---|----|
| ◆ Предупреждения по технике безопасности | 2 |
| ◆ Установка вашей компактной мини-системы | |
| ■ Вид передней панели | 4 |
| ■ Индикаторы на дисплее | 5 |
| ■ Вид задней панели..... | 6 |
| ■ Пульт дистанционного управления..... | 6 |
| ■ Где устанавливать вашу компактную мини-систему | 7 |
| ■ Подсоединение вашей системы к сети переменного тока | 7 |
| ■ Установка батарей в пульт дистанционного управления | 7 |
| ■ Подсоединение к внешнему источнику сигнала | 8 |
| ■ Подсоединение акустических систем..... | 8 |
| ■ Подсоединение AM (СВ/ДВ) антенны..... | 9 |
| ■ Подсоединение FM антенны | 9 |
| ■ Подсоединение КВ антенны (не во всех моделях)..... | 9 |
| ■ Демонстрационный режим/Выключение подсветки дисплея | 10 |
| ■ Установка часов | 10 |
| ◆ Проигрыватель компакт-дисков/дисков MP3-CD | |
| ■ Загрузка и смена компакт-дисков | 11 |
| ■ Воспроизведение компакт-диска/диска MP3-CD | 11 |
| ■ Выбор диска в карусельном лотке..... | 12 |
| ■ Выбор дорожки на компакт-диске..... | 12 |
| ■ Выбор альбома и дорожки на диске MP3-CD | 12 |
| ■ Поиск музыкального фрагмента на компакт-диске..... | 13 |
| ■ Функция воспроизведения в случайном порядке | 13 |
| ■ Функция пропуска 10 дорожек за один раз | 14 |
| ■ Функция повтора последней воспроизводившейся дорожки..... | 14 |
| ■ Повтор одной или всех дорожек на компакт-дисках | 15 |
| ■ Программирование порядка воспроизведения компакт-дисков..... | 15 |
| ■ Контроль или изменение программы воспроизведения | 16 |
| ◆ Тюнер | |
| ■ Поиск радиостанций и сохранение настройки на них в памяти системы | 16 |
| ■ Выбор запомненной радиостанции | 17 |
| ■ Улучшение качества приема | 17 |
| ◆ Кассетная дека | |
| ■ Прослушивание кассеты | 18 |
| ■ Синхронизированная запись компакт-диска | 18 |
| ■ Запись с компакт-диска | 18 |
| ■ Запись передачи радиостанции..... | 19 |
| ■ Копирование кассеты (Перезапись) | 19 |
| ■ Выбор режима воспроизведения кассеты | 19 |
| ■ Счетчик ленты..... | 19 |
| ◆ Другие функции | |
| ■ Функция таймера..... | 20 |
| ■ Отмена действия таймера | 20 |
| ■ Временное отключение звука (Mute) | 21 |
| ■ Выбор режима звучания..... | 21 |
| ■ Функция Power Surround..... | 21 |
| ■ Установка системы на автоматическое выключение | 22 |
| ■ Регулировка уровня сигнала на сабвуфер..... | 22 |
| ■ Подсоединение наушников | 22 |
| ■ Функция микрофона (не во всех моделях)..... | 22 |
| ◆ Рекомендации по использованию | |
| ■ Меры предосторожности..... | 23 |
| ■ Уход за вашей компактной мини-системой..... | 23 |
| ■ Как обращаться с компакт-дисками..... | 24 |
| ■ Как обращаться с аудиокассетами..... | 24 |
| ■ Прежде чем обращаться в центр послепродажного обслуживания | 24 |
| ■ Технические характеристики..... | 25 |

СИМВОЛЫ



Нажать



Толкнуть



Важно



Примечание

Вид передней панели

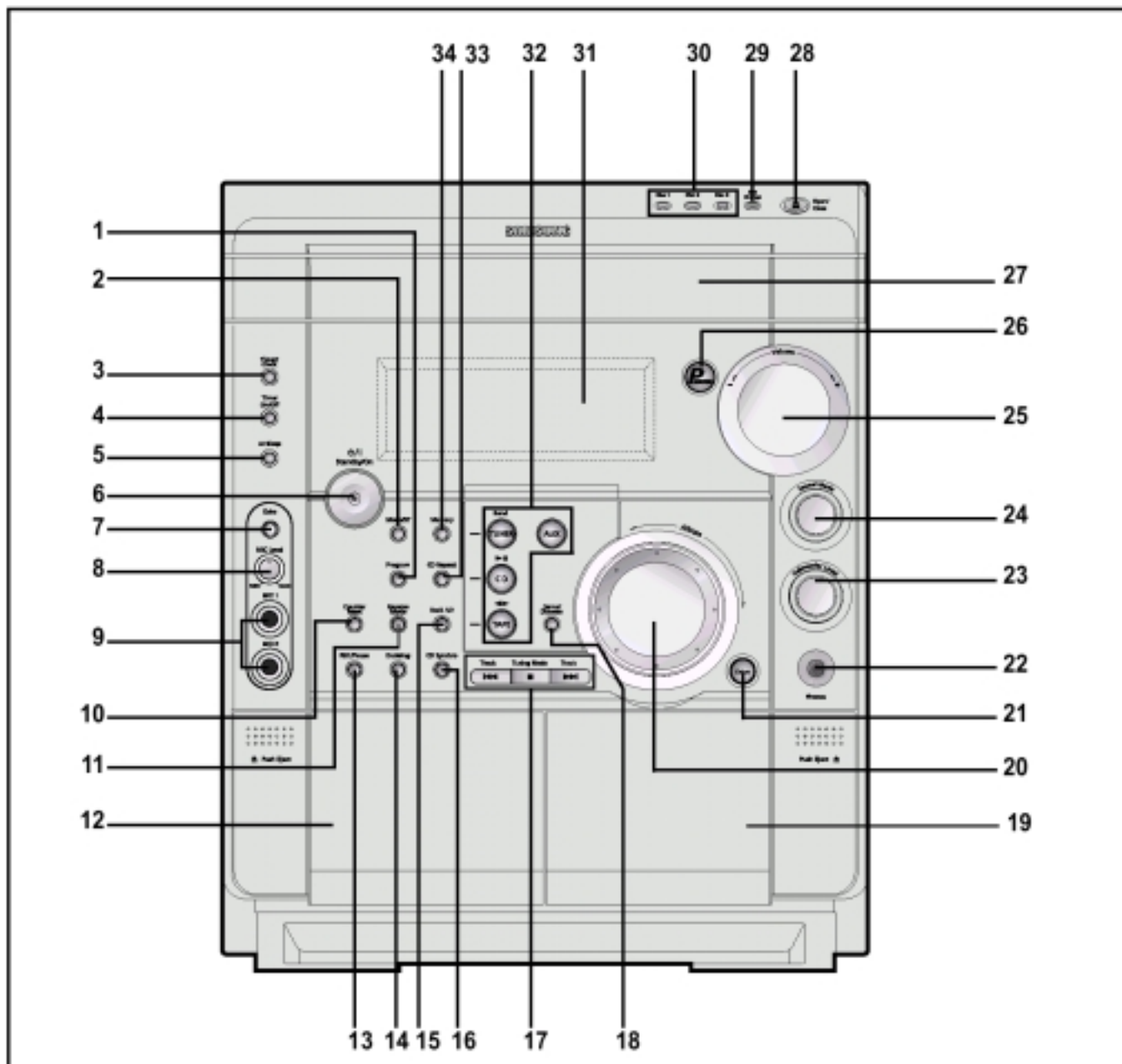

- | | |
|--|--|
| 1. Кнопка "Программа" | 18. Демонстрационный режим/Выключение подсветки дисплея |
| 2. Переключатель режима Моно/ Стерео в диапазоне FM | 19. Кассетная дека 2 |
| 3. Таймер/ Часы | 20. Многофункциональная ручка Multi Jog/ Пропуск альбома на диске MP3-CD |
| 4. Кнопка включения/выключения таймера | 21. Кнопка "Ввод" |
| 5. Кнопка "Автоматическое выключение/ Сон" | 22. Гнездо для наушников |
| 6. Кнопка Готовность/ Включение | 23. Регулятор уровня сигнала на сабвуфер |
| 7. Кнопка "Echo" (Реверберация) (опция) | 24. Кнопка "Режим звучания" |
| 8. Регулятор уровня сигнала от микрофона (опция) | 25. Регулятор громкости |
| 9. Гнезда MIC1, MIC2 для микрофона (опция) | 26. Кнопка системы Power Surround |
| 10. Сброс счетчика ленты | 27. Отсек для компакт-дисков |
| 11. Кнопка выбора режима реверса кассеты | 28. Кнопка "Открыть/Заккрыть" |
| 12. Кассетная дека 1 | 29. Кнопка смены диска |
| 13. Кнопка Запись/Пауза | 30. Кнопки выбора диска |
| 14. Перезапись кассеты с нормальной скоростью | 31. Дисплей |
| 15. Дека 1/2 | 32. Кнопки выбора функций |
| 16. Кнопка синхронизированной записи компакт-диска | 33. Кнопка "Повтор компакт-диска" |
| 17. Кнопки поиска, кнопка "Режим настройки на радиостанции" / "Стоп" | 34. Кнопка "Память" |

Индикаторы на дисплее

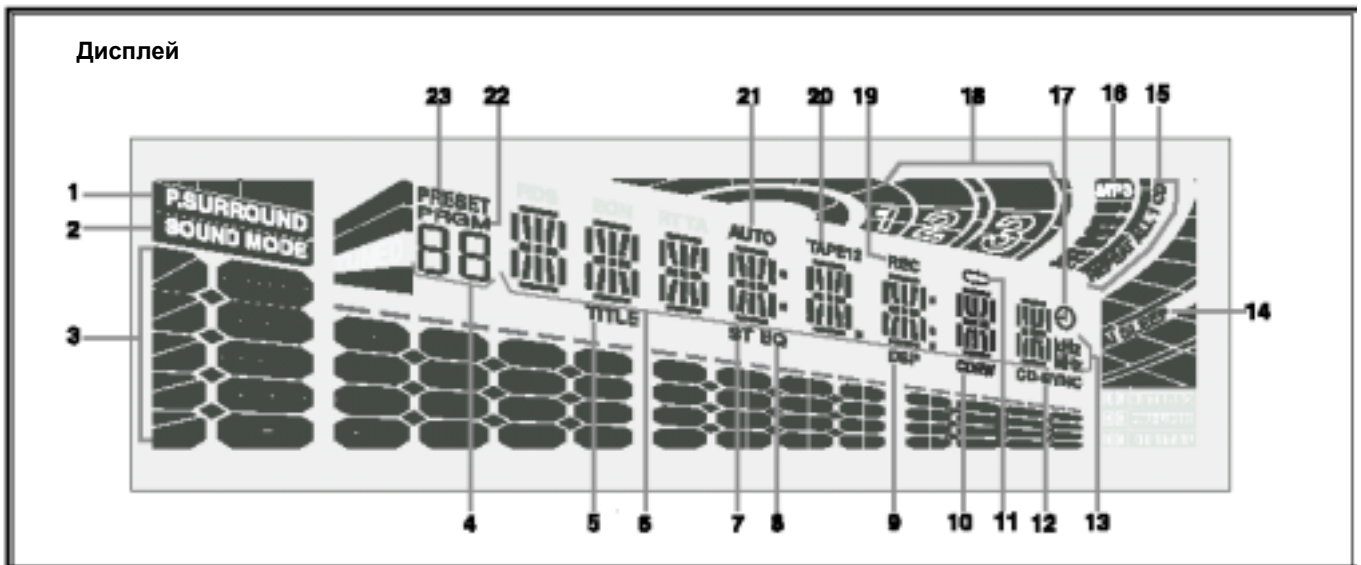

1. Индикатор работы системы Power Surround
2. Индикатор режима звучания
3. Уровень громкости и эквалайзер
4. Номер запрограммированной дорожки компакт-диска или предварительно настроенной радиостанции
5. Индикатор "Альбом"
6. Главный дисплей (текущая функция, частота, время, и т.д.).
7. Режим приема в диапазоне FM (СТЕРЕО)
8. Эквалайзер
9. Цифровой процессор звука
10. Диск CD-RW
11. Режим реверса кассеты
12. Синхронизированная запись компакт-диска
13. Единицы измерения частоты, принимаемой тюнером
14. Режим "Автоматическое выключение" или "Сон"
15. Индикатор режима воспроизведения диска или режима повтора компакт-диска
16. Индикатор диска MP3-CD
17. Часы
18. Номер воспроизводимого диска
19. Режим записи
20. Дека 1/2
21. Режим настройки на радиостанции (Автоматический)
22. Воспроизведение в запрограммированном порядке, или сохранение настройки на станцию в памяти тюнера
23. Режим прослушивания запомненных радиостанций

Вид задней панели

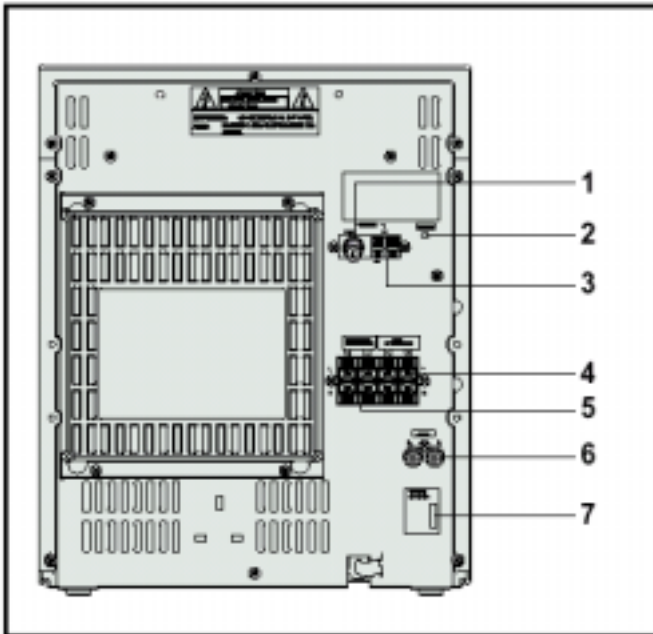

1. Гнездо для подсоединения FM антенны
2. Гнездо для подсоединения KB антенны (не во всех моделях)
3. Клеммы для подсоединения AM антенны
4. Клеммы для подсоединения основных громкоговорителей
5. Клеммы для подсоединения сабвуфера
6. Дополнительный вход
7. Переключатель напряжения сети (не во всех моделях)

Пульт дистанционного управления

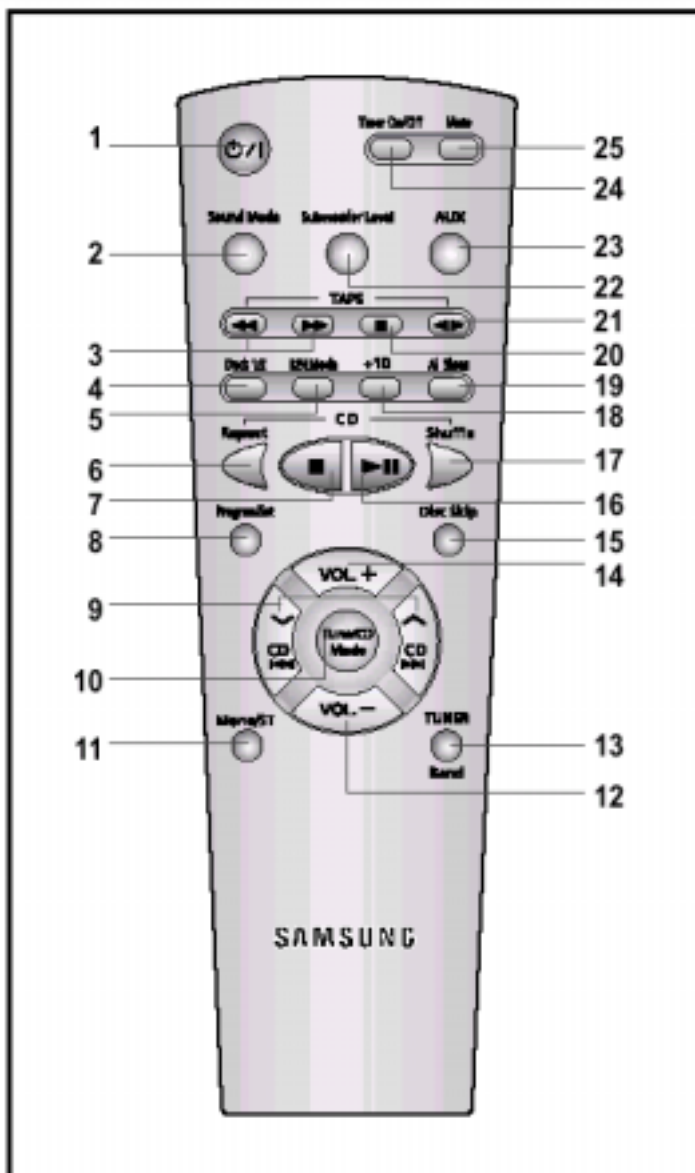

1. Кнопка Готовность/ Включение
2. Кнопка "Режим звучания"
3. Кнопки перемотки кассеты вперед/назад
4. Переключатель Дека 1/2
5. Кнопка выбора режима реверса кассеты
6. Кнопка "Повтор компакт-диска"
7. Кнопка "Стоп" компакт-диска
8. Кнопка Программа/ Установка / Повтор последней воспроизводившейся дорожки диска MP3-CD
9. Кнопки поиска дорожки компакт-диска или радиостанции
10. Режим настройки на радиостанции/ воспроизведения диска MP3-CD
11. Режим Моно/ Стерео для диапазона FM
12. Кнопка уменьшения громкости
13. Кнопка выбора диапазона частот тюнера
14. Кнопка увеличения громкости
15. Кнопка пропуска диска
16. Кнопка Воспроизведение/Пауза компакт-диска
17. Кнопка воспроизведения компакт-диска или диска MP3-CD в случайном порядке
18. Кнопка "+10"
19. Кнопка таймера "Сон"
20. Кнопка "Стоп" кассеты
21. Кнопка "Воспроизведение" кассеты
22. Кнопка регулировки уровня сигнала на сабвуфер
23. Кнопка выбора дополнительного входа
24. Кнопка включения/ выключения таймера
25. Кнопка временного отключения звука

Где устанавливать вашу компактную мини-систему

Чтобы использовать все преимущества вашей новой компактной мини-системы, при ее установке и подключении выполняйте следующие инструкции.

- ◆ Устанавливайте систему на плоскую устойчивую поверхность.
- ◆ Никогда не ставьте эту систему на ковер.
- ◆ Никогда не располагайте систему вне помещения.
- ◆ В целях вентиляции, обеспечьте расстояние приблизительно 15 сантиметров от боковых стенок и задней стенки системы до других предметов.
- ◆ Убедитесь в том, что имеется достаточно места для того, чтобы можно было легко открывать отсек для компакт-дисков.
- ◆ Для обеспечения хорошего стереофонического звучания, разместите акустические системы на разумном расстоянии от обеих боковых стенок системы.
- ◆ Направьте акустические системы на зону прослушивания.
- ◆ Для того, чтобы система работала оптимально, расположите обе акустические системы на одинаковой высоте от уровня пола.

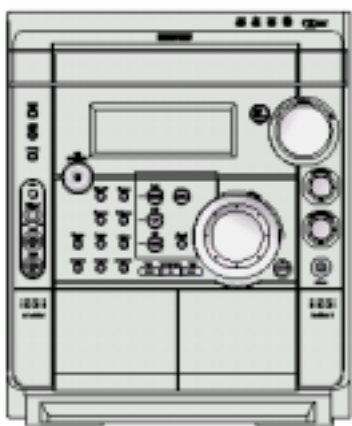

Подсоединение вашей системы к сети переменного тока

Вилка сетевого шнура должна подсоединяться к подходящей розетке сети переменного тока.

Прежде чем подсоединить вашу систему к розетке сети переменного тока, вы должны проверить напряжение сети.

- 1 Проверьте положение переключателя напряжения сети, расположенного на задней панели системы (не во всех моделях).
- 2 Вставьте вилку сетевого шнура (маркированного на задней панели системы надписью "AC Cord" (Шнур сети переменного тока)) в подходящую сетевую розетку.
- 3 Нажмите кнопку **Standby/On** (Готовность/ Включение), чтобы включить вашу компактную мини-систему.

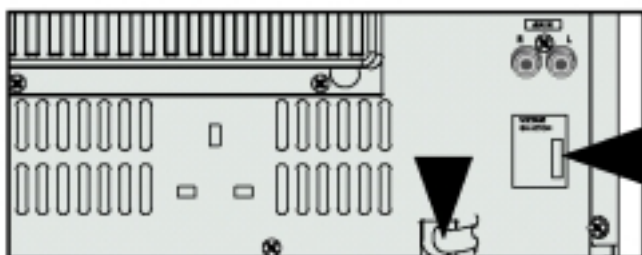

Установка батарей в пульт дистанционного управления

Устанавливайте или заменяйте батареи в пульте дистанционного управления, когда вы:

- ◆ Только что купили эту компактную мини-систему
- ◆ Обнаружили, что пульт дистанционного управления перестал правильно работать

При замене батарей используйте комплект из новых батарей и никогда не используйте совместно щелочные (Alkaline) и марганцевые батареи.

- 1 Поместите большой палец на место на крышке отсека для батарей, маркированное символом  (на нижней поверхности пульта) и сдвиньте крышку в направлении, указанном стрелкой.
 - 2 Установите две батареи типа AAA, LR03 или эквивалентные, обращая внимание на соблюдение полярности:
 - ◆ + на батарее совместите с меткой "+" на пульте
 - ◆ - на батарее совместите с меткой "-" на пульте
 - 3 Возвратите крышку на место, сдвинув ее назад, пока она не встанет на место со щелчком.
- Если вы не будете пользоваться пультом дистанционного управления в течение длительного времени, выньте из него батареи для предотвращения коррозии.



Подсоединение к внешнему источнику сигнала

Имеющийся в системе дополнительный вход может быть использован для того, чтобы воспользоваться преимуществами качества звучания, обеспечиваемого вашей компактной мини-системой, при прослушивании сигнала от других источников.

- Примеры:**
- ◆ Телевизор
 - ◆ Проигрыватель видеодисков
 - ◆ Видеомагнитофон системы HI-FI stereo

➤ Чтобы к системе можно было подключить внешний источник звука, у него должен иметься аудио выход. Кроме того, вам потребуются соединительный кабель с разъемами типа RCA ("тюльпан").

- 1 Установите систему в режим готовности и отключите ее и внешний источник звука от сети переменного тока.
- 2 Подсоедините кабель для аудио сигнала к гнездам, расположенным на задней панели системы.

Подсоедините... К гнезду, маркированному...

Красный штепсель R (правый канал)

Белый штепсель L (левый канал)

➤ Для получения оптимального качества звучания не меняйте местами правый и левый каналы.

- 3 Вновь подсоедините систему к сети и нажмите кнопку **Standby On** (Готовность/ Включение), чтобы включить ее.
- 4 Выберите вход от внешнего источника звука, нажав кнопку **AUX** (Дополнительный вход).
Результат: Дисплей показывает сообщение **AUX**.
- 5 Включите внешний источник звука.
- 6 Настройте громкость звука и баланс низких и высоких частот, как вам требуется, с помощью:
 - ◆ Регулятора громкости
 - ◆ Эквалайзера

Пример: Вы можете смотреть фильм, используя преимущества стереозвучания, как если бы вы были в кинотеатре (при условии, что оригинальная звуковая дорожка записана в режиме стерео).

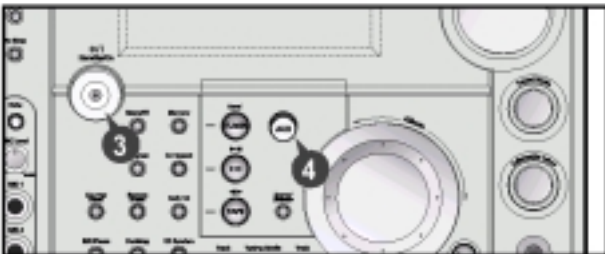
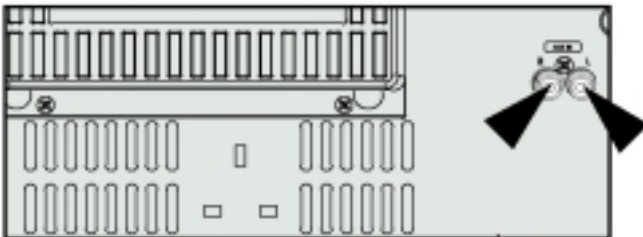

Подсоединение громкоговорителей

Клеммы для подключения громкоговорителей расположены на задней панели вашей системы.

- 1 Нажмите и удерживайте язычок фиксатора клеммы для подсоединения громкоговорителя на задней панели системы.
- 2 Вставьте конец провода от громкоговорителя в отверстие клеммы.
 - ◆ Соблюдайте полярность (цвета): Вставляйте провод в красной изоляции (+) в отверстие клеммы с красным язычком (+), а провод в черной изоляции (-) - в отверстие клеммы с черным язычком (-).
 - ◆ Соблюдайте полярность (цвета): Вставляйте провод в синей изоляции (+) в отверстие клеммы с синим язычком (+), а провод в черной изоляции (-) - в отверстие клеммы с черным язычком (-)
- 3 Уберите палец с язычка фиксатора клеммы.

☛ Используйте только громкоговорители с таким же сопротивлением, которое указано рядом с клеммами для громкоговорителей на задней панели системы.

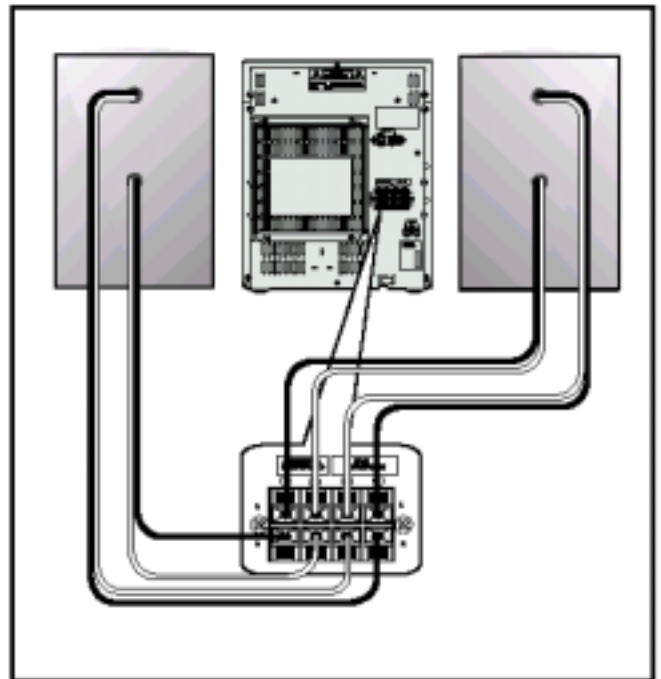

☛ Указания по установке громкоговорителей

- ◆ Установка вблизи от нагревательных приборов, под прямыми солнечными лучами или в местах с высокой влажностью может ухудшить эксплуатационные характеристики громкоговорителей.
- ◆ Не вешайте громкоговорители на стену и не устанавливайте их на вершину стойки или на иную неустойчивую поверхность во избежание падения громкоговорителя, что может привести к его повреждению или к травме.
- ◆ Не устанавливайте громкоговорители вблизи от телевизора или монитора компьютера. При установке громкоговорителей рядом с телевизором или монитором компьютера может ухудшиться качество изображения на экране.

Подсоединение AM (СВ/ДВ) антенны

AM антенна может быть:

- ◆ Поставлена на устойчивую поверхность.
 - ◆ Прикреплена к стене (вы должны сначала снять подставку антенны).
- Гнезда для подключения антенны расположены на задней панели системы и маркированы надписью **AM**.

- ☞ Во избежание паразитного шума удостоверьтесь в том, что провода от акустических систем не проложены рядом с проводами от антенны. Всегда держите их друг от друга на расстоянии не менее 5 см.

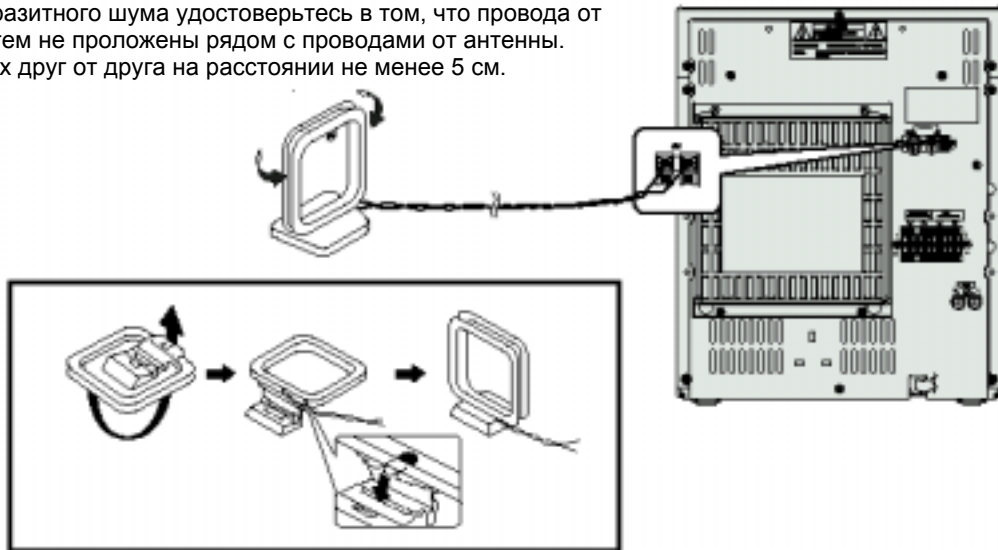

Подсоединение FM антенны

Как подсоединить антенну **КОАКСИАЛЬНОГО ТИПА**.

- ◆ Подсоедините 75Ω антенну к клеммам для FM-антенны.
- ◆ Вставьте штексель FM-антенны, входящей в комплект системы, в коаксиальное гнездо (75Ω), маркированное FM на задней панели системы.
- ◆ Следуйте инструкциям, приведенным на **стр. 16**, чтобы настроиться на радиостанцию и определить наилучшую ориентацию антенны.
- ◆ При плохом качестве приема вам может потребоваться установить наружную антенну. Чтобы сделать это, подсоедините наружную FM-антенну к гнезду FM на задней панели системы с помощью 75Ω коаксиального кабеля (приобретается отдельно).

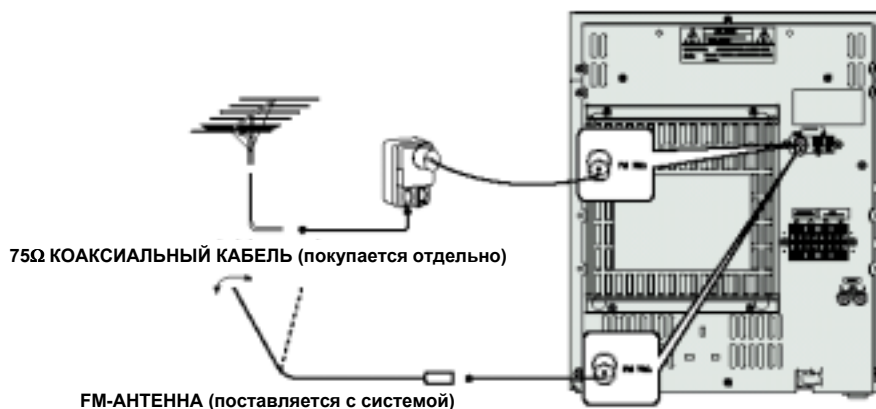

Подсоединение КВ антенны (не во всех моделях)

Как подсоединить антенну **ПРОВОЛОЧНОГО ТИПА**.

- ◆ Растяните КВ антенну и прикрепите ее концы к стене в положении, обеспечивающем наилучшее качество приема.
- ◆ Если качество приема плохое (например, при слишком большом удалении от передатчика радиостанции или при блокировании радиоволн стенами здания), установите наружную антенну.

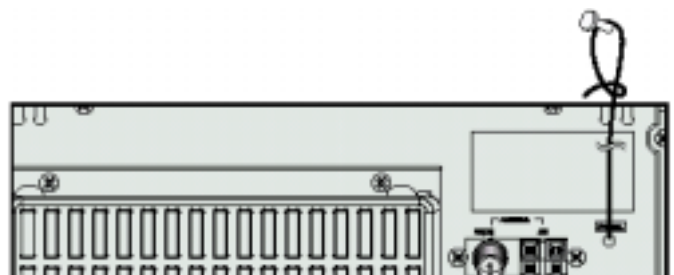

Демонстрационный режим/ Выключение подсветки дисплея

Вы можете просмотреть все функции, обеспечиваемые вашей системой, а также включать и выключать подсветку дисплея.

- 1 Нажмите кнопку **Demo/Dimmer** (Демонстрационный режим/Выключатель подсветки).
Результат: На дисплее на передней панели по очереди перечисляются различные функции, имеющиеся в вашей системе.
 - Все эти функции подробно описаны в данной Инструкции. За указаниями по их использованию обращайтесь к соответствующим разделам.
- 2 Нажмите кнопку **Demo/Dimmer** еще раз.
Результат: Выбирается функция выключения подсветки дисплея и дисплей гаснет.
- 3 Чтобы вновь включить подсветку дисплея на передней панели, нажмите кнопку **Demo/Dimmer** еще раз.
 - Управлять подсветкой дисплея можно только в то время, когда система включена.

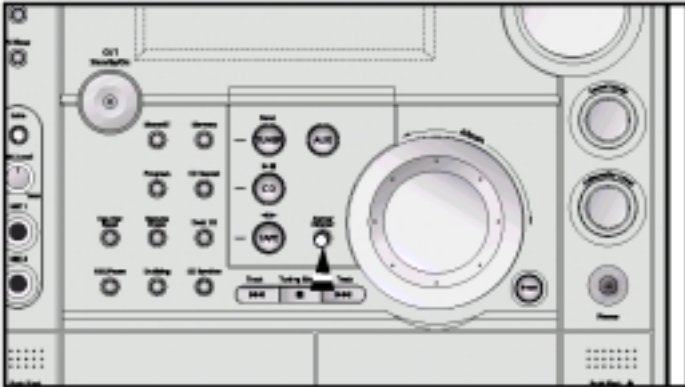

Установка часов

В вашей системе имеются встроенные часы, которые позволяют вам автоматически включать и выключать систему. Вы должны установить часы:

- ◆ Когда вы только что приобрели компактную мини-систему
 - ◆ После сбоя питания в сети переменного тока
 - ◆ После отключения системы от сети
- ☛ При выполнении каждого шага у вас имеется несколько секунд для установки требующихся значений. Если вы превысите это время, вам придется начать всю процедуру снова.

- 1 Включите систему нажатием кнопки **Standby/On** (Готовности/ Включение).
 - 2 Дважды нажмите кнопку **Timer/Clock** (Таймер/ Часы).
Результат: Появляется сообщение **CLOCK** (Часы).
 - 3 Нажмите кнопку **Enter** (Ввод).
Результат: Цифры часов на дисплее мигают.
- | 4 Чтобы... | Поверните ручку Multi Jog... |
|----------------------------|------------------------------|
| Перевести часы вперед..... | Вправо |
| Перевести часы назад..... | Влево |
- 5 Когда дисплей покажет правильный час, нажмите кнопку **Enter**.
Результат: Цифры минут на дисплее мигают.
- | 6 Чтобы... | Поверните ручку Multi Jog... |
|-------------------------------|------------------------------|
| Перевести минуты вперед | Вправо |
| Перевести минуты назад..... | Влево |
- 7 Когда будет установлено точное время, нажмите кнопку **Enter**.
Результат: Часы начинают идти и показывают время, даже когда система находится в режиме готовности (Standby).

- Вы можете вывести на дисплей текущее время, даже когда вы пользуетесь другой функцией системы, один раз нажав кнопку **Timer/Clock**.
- ◆ При выполнении шагов **3, 5, 7**, вместо кнопки **Enter** на корпусе системы вы можете воспользоваться кнопкой **Program/Set** (Программа/Установка) на пульте дистанционного управления.
- ◆ При выполнении шагов **4 и 6** вы можете воспользоваться кнопками **◀▶** вместо ручки **Multi Jog**.

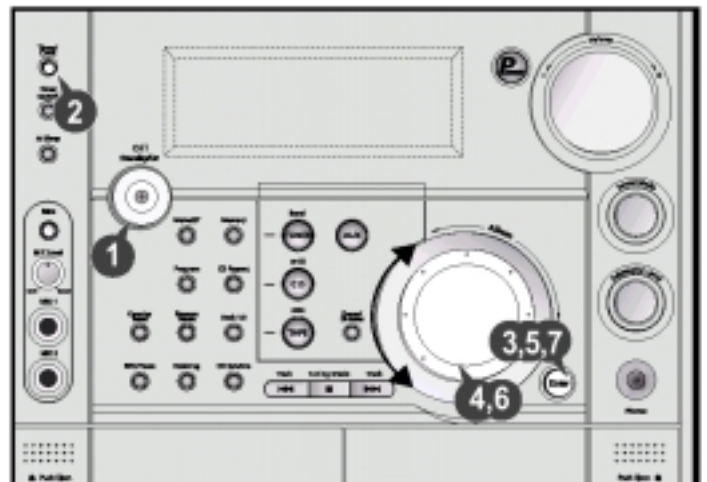

Загрузка и смена дисков

В лоток проигрывателя компакт-дисков можно загружать до трех дисков диаметром 12 см или 8 см без использования адаптера.

- ☛ Не прилагайте усилий к карусельному лотку при открытии и закрытии отсека для дисков. Никогда не нажимайте на карусельный лоток и не кладите на него какие-либо предметы.
- Всегда осторожно обращайтесь с вашими дисками; если необходимо, обращайтесь к разделу “Как обращаться с компакт-дисками” на стр. 24.

- 1 Включите систему нажатием кнопки **Standby/ On** (Готовность/ Включение).
- 2 Нажмите кнопку **Open/Close** (▲) (Открыть/ Закрыть) на передней панели.
Результат: Отсек для дисков открывается.
- 3 Поместите один или два диска в передние углубления для дисков на карусельном лотке так, чтобы стороны дисков с надписями были сверху.
 - ☛ Прежде чем закрывать отсек, убедитесь в том, что диск правильно вставлен в держатель.
- 4 Если вы желаете загрузить третий диск, нажмите кнопку **Disc Change** (Смена диска) на передней панели (или кнопку **Disc Skip** (Пропуск диска) на пульте дистанционного управления).
Результат: Карусельный лоток поворачивается на 120°.
- 5 Закройте отсек, для чего вновь нажмите кнопку **Open/Close** (▲).
 - Если вы хотите напрямую начать воспроизводить диск с определенным номером, вы также можете действовать следующим образом.

| Чтобы воспроизвести... | Нажмите кнопку... |
|------------------------|---------------------|
| Диск 1..... | CD (▶II) или Disc 1 |
| Диск 2..... | Disc 2 |
| Диск 3..... | Disc 3 |

Результат: Отсек автоматически закрывается и начинается воспроизведение выбранного диска.

- 6 Чтобы сменить или выгрузить диски из карусельного лотка, повторите Шаги 2 - 5.
 - ☛ Когда вы не пользуетесь проигрывателем, держите отсек для дисков закрытым, чтобы пыль не попадала внутрь проигрывателя.
 - Вы можете загружать или выгружать диски, когда выбраны функции прослушивания передачи радиостанции, кассеты или сигнала от внешнего источника.

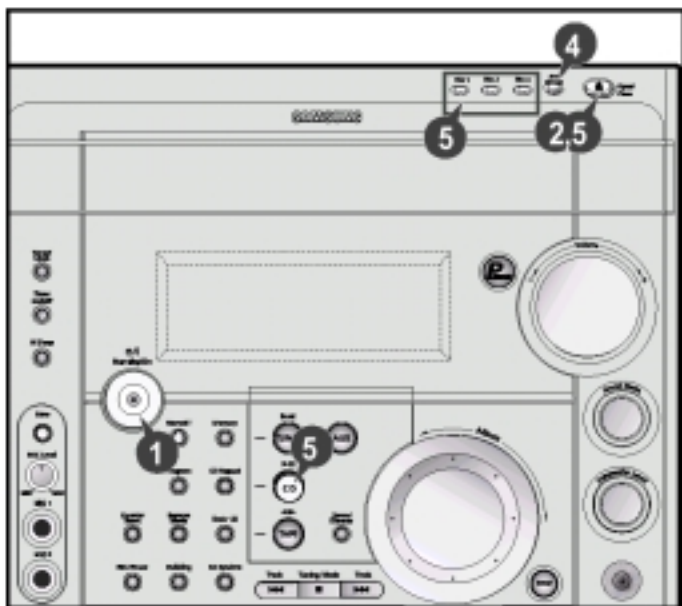

Воспроизведение компакт-диска/диска MP3-CD

Этот проигрыватель позволяет прослушивать аудио компакт-диски, диски CD-R, CD-RW и MP3-CD, но он не может сохранять на диске файлы формата MP3.

Не воспроизводите сувенирные компакт-диски неправильной формы (в форме сердца, восьмиугольника и т.п.). Это может привести к повреждению проигрывателя.

Прежде чем начинать воспроизведение, в карусельный лоток нужно загрузить по крайней мере один диск.

- 1 Включите систему нажатием кнопки **Standby/ On** (Готовность/ Включение).
- 2 Для выбора функции прослушивания компакт-диска, нажмите кнопку **CD (▶II)** на передней панели.
- 3 Вставьте в лоток один или несколько компакт-дисков или дисков MP3-CD.
- 4 Нажмите кнопку **CD (▶II)** на передней панели системы или кнопку **▶II** на пульте дистанционного управления.
 - Если загружено несколько компакт-дисков или дисков MP3-CD, они будут воспроизводиться по очереди.
 - ◆ Вашему проигрывателю потребуется несколько секунд, чтобы сканировать все дорожки на определенном диске MP3-CD.
 - ◆ На дисплее может показываться название песни на английском языке только в том случае, если оно напрямую загружено с персонального компьютера или если содержимое купленного диска MP3-CD отсортировано по названиям песен (имеющимся в каталоге на диске) (дисплей не может отображать буквы никаких других языков, кроме английского).
 - ◆ В зависимости от характеристик конкретного диска MP3-CD, названия песен на английском языке могут не показываться на дисплее.

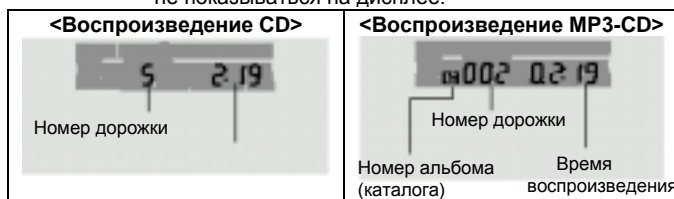

- 5 Отрегулируйте громкость, проделав следующее:
 - ◆ Поверните ручку **Volume** (Громкость) на корпусе системы. или
 - ◆ Нажмите кнопку **Vol. +** или **-** (Громкость + или -) на пульте дистанционного управления.
- 6 Чтобы временно приостановить воспроизведение, нажмите кнопку **CD (▶II)**.
 - Чтобы возобновить воспроизведение диска, вновь нажмите кнопку **CD (▶II)**.
- 7 Чтобы закончить воспроизведение, нажмите кнопку **■** (Стоп).
 - Во время воспроизведения вы можете загружать новые диски в два свободных углубления (но не в то углубление, в которое был загружен воспроизводящийся диск). Откройте отсек для дисков нажатием кнопки **Disc Change** (Смена диска). Во время воспроизведения карусельный лоток не поворачивается.
 - ◆ Когда в проигрыватель не загружено ни одного диска, дисплей показывает сообщение “NO DISC” (Нет диска).
 - ◆ Если не была выбрана функция CD Repeat (Повтор компакт-диска), то по окончании воспроизведения всех 3 дисков проигрыватель автоматически останавливается.

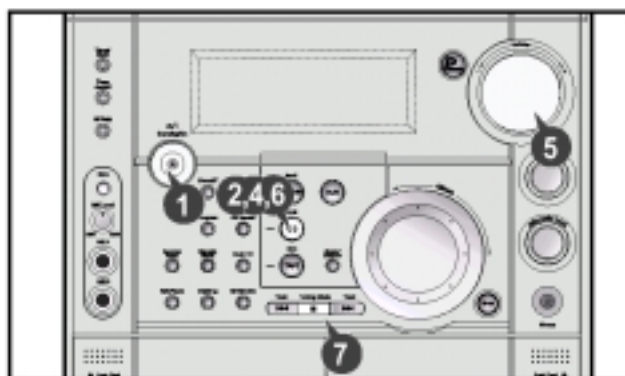

Выбор диска в карусельном лотке

Функция CD (компакт-диск) выбирается автоматически при нажатии кнопки Disc Skip (Пропуск диска).

Чтобы выбрать конкретный диск, нажмите соответствующую кнопку Disc (1, 2, 3) на передней панели или нажимайте кнопку Disc Skip на пульте дистанционного управления, пока не начнет мигать индикатор нужного диска.

Результат: Все диски будут воспроизводиться поочередно, начиная с выбранного диска.

- Если вы хотите прослушать только текущий диск, нажмите кнопку **CD Repeat** (Повтор компакт-диска) на передней панели системы один или несколько раз, пока дисплей не покажет сообщение **1 CD** (1 компакт-диск).
- - ◆ Если вы воспользуетесь кнопками прямого воспроизведения **Disc (1, 2, 3)** во время прослушивания радиопередачи или аудиокассеты, система автоматически переключается в режим CD (Компакт-диск).
 - ◆ Если диск с выбранным номером не был загружен, автоматически воспроизводится следующий по порядку диск.

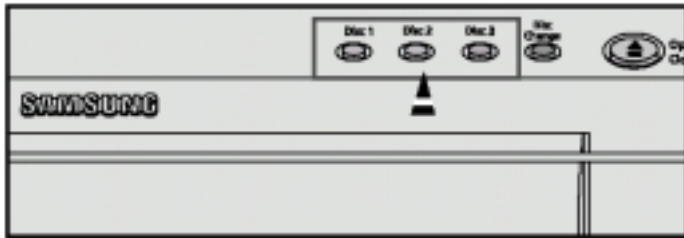

Выбор дорожки на компакт-диске

Вы можете выбрать на компакт-диске дорожку (музыкальное произведение), которую хотите прослушать, как при остановленном проигрывателе, так и во время воспроизведения диска.

Чтобы начать воспроизведение Поверните ручку Multi Jog... от начала...

| | |
|-------------------------------|---|
| Следующей дорожки..... | Вправо на одно деление |
| Текущей дорожки..... | Влево на одно деление |
| Предыдущей дорожки..... | Влево на два деления |
| Дорожки по вашему выбору..... | Вправо или влево на соответствующее число делений |

- - ◆ Для выбора дорожки вы также можете воспользоваться кнопками **1<<<** и **>>>1** на передней панели системы или **1<<<** и **>>>1** на пульте дистанционного управления.

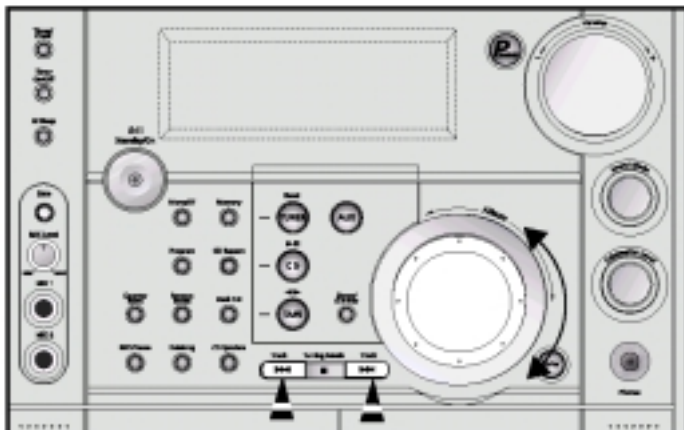

Выбор альбома и дорожки на диске MP3-CD

Вы можете выбрать на диске MP3-CD альбом или дорожку, которую желаете слушать, либо когда проигрыватель остановлен, либо во время воспроизведения диска.

Основной блок

Для перемещения между альбомами (каталогами), поворачивайте ручку **Multi Jog** влево или вправо.

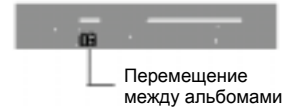

Для перемещения между дорожками, нажимайте кнопки **1<<<**, **>>>1**.

◆ Переход от дорожки к дорожке осуществляется в пределах альбома.

◆ Если число нажатий кнопок **1<<<**, **>>>1** превышает количество дорожек в альбоме, происходит переход к следующему альбому.

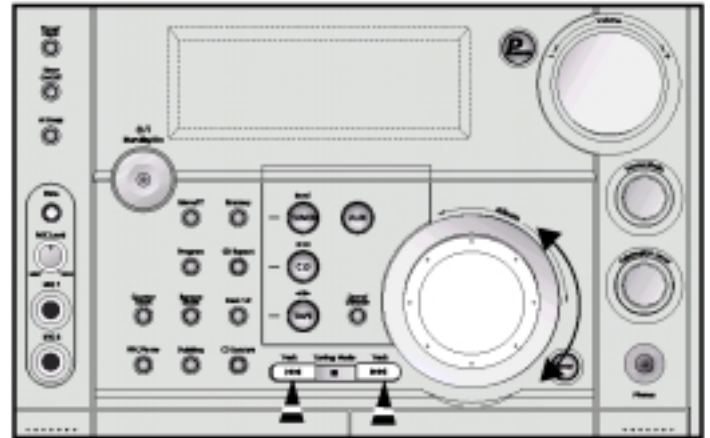

Пульт дистанционного управления

Нажмите кнопку **Tune/CD Mode** (Режим настройки/ воспроизведения диска) для выбора режима 'Album' (Альбом) или 'Track' (Дорожка), затем нажимайте кнопки **1<<<**, **>>>1**.

- ◆ Если на дисплее показывается сообщение "Title", вы перемещаетесь от альбома к альбому.
- ◆ Если на дисплее показывается сообщение "Track", вы перемещаетесь от дорожки к дорожке.

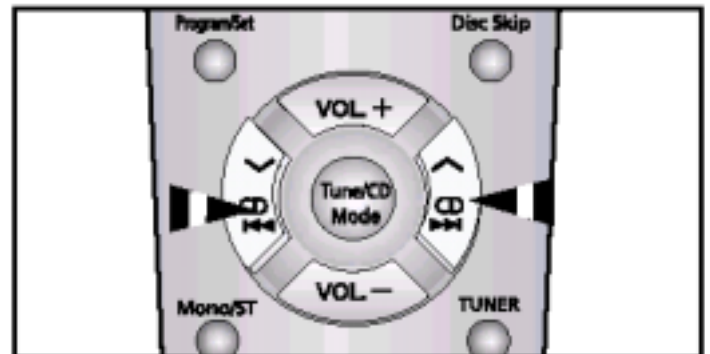

Поиск музыкального фрагмента на компакт-диске

Во время прослушивания компакт-диска вы можете быстро найти нужный музыкальный фрагмент на дорожке.

- Мы советуем вам уменьшить громкость звука перед использованием этой функции.

Чтобы найти нужный фрагмент на дорожке ...

| Чтобы найти нужный фрагмент на дорожке ... | Нажмите и удерживайте ... |
|--|--|
| Ближе к ее концу | Кнопку ▶▶ в течение по крайней мере одной секунды |
| Ближе к ее началу | Кнопку ◀◀ в течение по крайней мере одной секунды |

Для автоматического поиска нужного музыкального фрагмента, вы также можете нажать и удерживать кнопку **◀◀** или **▶▶** на передней панели системы.

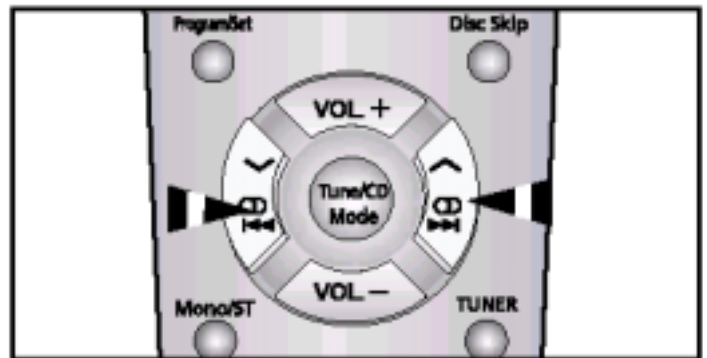

Функция воспроизведения в случайном порядке

Вы можете каждый раз прослушивать имеющиеся на диске дорожки в другом порядке, так как разные дорожки будут выбираться автоматически в случайной последовательности.

- 1 Нажмите кнопку **Shuffle** (Воспроизведение в случайном порядке).
Результат: На дисплее появляется индикатор SHUFFLE (при воспроизведении музыкального компакт-диска), или RANDOM (при воспроизведении диска MP3 CD), все дорожки воспроизводятся в случайном порядке. На дисплее показываются как номер дорожки, так и время ее воспроизведения.
 - 2 При воспроизведении в случайном порядке, вы можете:
 - ◆ Перейти к следующей дорожке (выбираемой случайно), один раз нажав кнопку **◀◀** / **▶▶** или повернув ручку **Multi Jog** на одно деление вправо.
 - ◆ Быстро найти нужное место на текущей дорожке, нажав кнопку **◀◀** / **▶▶** и удерживая ее более 1 секунды.
 - 3 По окончании прослушивания диска в случайном порядке, нажмите кнопку **■** (Стоп) или нажмите кнопку **Shuffle** еще раз.
- Функции повтора и функция синхронизированной записи компакт-диска при воспроизведении компакт-диска в случайном порядке не работают.

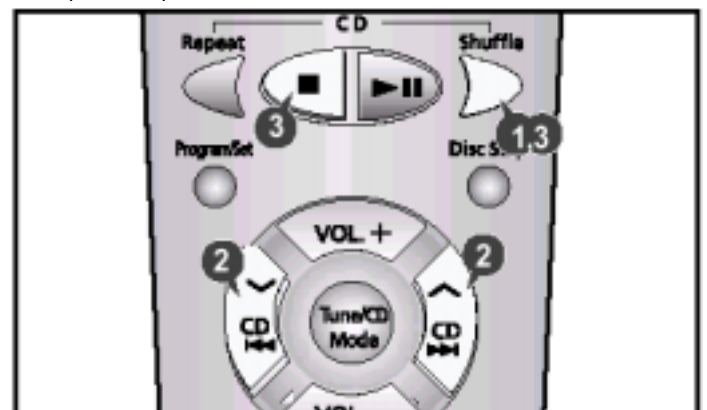

Что такое MP3?

MP3 означает MPEG1 Layer 3, мировой стандарт в технологии сжатия аудио сигнала. Этот стандарт использует цифровую технологию сжатия данных, обеспечивающую максимум 12-кратное сжатие исходных аудиоданных практически без потери качества звука.

Совместимость файлов

- ◆ Этот проигрыватель позволяет воспроизводить файлы формата MP3 (MPEG1 Layer3) с расширением *.mp3.
- ◆ Он также может воспроизводить файлы, созданные в формате MP2 (MPEG1 Layer2) и имеющие расширение *.mp2.

Сколько файлов формата MP3 можно записать на диск CD-R или CD-RW?

Максимальная емкость одного диска CD-R или CD-RW составляет 680 Мбайт.

Обычно размер одного файла формата MP3 равен примерно 4 Мбайт, таким образом, на один диск можно записать приблизительно 170 файлов.

Воспроизведение дисков CD-R или CD-RW

- ◆ Диски типа CD-R (с однократной записью) и CD-RW (перезаписываемые), записываемые пользователем в формате музыкальных аудио компакт-дисков, могут воспроизводиться только в случае, если они уже записаны "окончательно" (однако возможность их воспроизведения данным проигрывателем зависит от их характеристик или условий выполнения записи).
- ◆ Отражательная способность дисков CD-RW меньше отражательной способности обычных компакт-дисков, поэтому для считывания информации о содержимом диска после его загрузки требуется больше времени.

Последовательность воспроизведения альбомов и дорожек диска

- ◆ Содержимое диска представлено в Проводнике Windows (Windows Explorer).
- ◆ Стрелками показана последовательность воспроизведения альбомов и дорожек диска.
- ◆ Папки, в которых содержатся только файлы с расширениями *.jpg, *.wav или *.doc, которые не являются аудио файлами поддерживаемых форматов, пропускаются при воспроизведении.

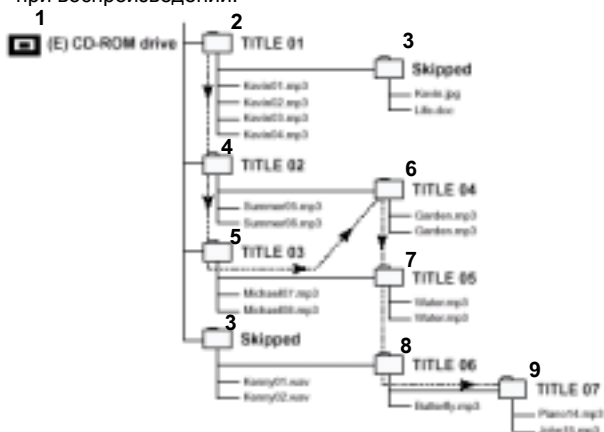

1-Диск CD-ROM (E); 2-Альбом 01; 3-Пропускается; 4-Альбом 02; 5-Альбом 03; 6-Альбом 04; 7-Альбом 05; 8-Альбом 06; 9-Альбом 07

Функция пропуска 10 дорожек за один раз

Кратковременно нажмите кнопку "+10" при воспроизведении диска. Начнется воспроизведение дорожки с ближайшим большим номером, кратным 10.

Пример: Если во время воспроизведения дорожки 15 вы хотите выбрать дорожку с номером 43, три раза нажмите кнопку +10, а затем три раза нажмите кнопку >>I.

15 → 20 → 30 → 40 → 41 → 42 → 43



Функция повтора последней воспроизводимой дорожки

* Эта функция доступна только при воспроизведении диска MP3-CD.

Если после того, как проигрыватель был остановлен или выключен, снова было выбрано воспроизведение того же диска MP3-CD, эта функция позволяет возобновить воспроизведение с начала той дорожки, которую вы слушали последней.

♦ Во время воспроизведения диска MP3-CD нажмите кнопку **Program** (Программа) на основном блоке или кнопку **Program/Set** (Программа/Установка) на пульте дистанционного управления. При нажатиях кнопки функция запоминания последней воспроизводимой дорожки поочередно включается (LAST ON) и выключается (LAST OFF).



Повтор одной или всех дорожек на компакт-дисках

Вы можете повторять неопределенно долго:

- ◆ Конкретную дорожку на компакт-диске.
- ◆ Все дорожки, имеющиеся на выбранном компакт-диске.
- ◆ Все диски, загруженные в карусельный лоток.

- 1** Чтобы повторять... Нажмите кнопку **CD Repeat** на передней панели один или несколько раз, пока дисплей не покажет...

| | |
|---|------------------------------------|
| Текущую дорожку неопределенно долго | REPEAT 1 (повтор 1 дорожки) |
| Выбранный диск | REPEAT 1 CD (повтор 1 диска) |
| Все загруженные диски .. | REPEAT ALL CD (повтор всех дисков) |

- 2** Если вы хотите отменить режим повтора, нажимайте кнопку **CD Repeat**, пока дисплей не покажет сообщение "ALL CD" или "1 CD" или нажмите кнопку **■** (Стоп).

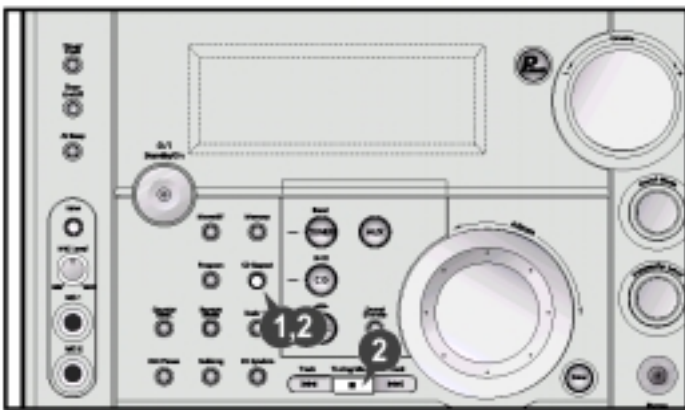

Программирование порядка воспроизведения компакт дисков

Вы можете выбрать для себя:

- ◆ Порядок, в котором вы будете прослушивать дорожки на загруженных дисках
 - ◆ Дорожки, которые вы не хотите прослушивать
-
- ◆ Вы можете запрограммировать до 24 дорожек.
 - ◆ Прежде чем выбирать дорожки, вы должны остановить проигрыватель компакт-дисков.
 - ◆ Эта функция может использоваться совместно с функцией "Повтор".

- 1** Если необходимо, остановите проигрыватель нажатием кнопки **■** (Стоп).

- 2** Загрузите выбранные компакт-диски.

- 3** Нажмите кнопку **Program** (Программа).

Результат: На дисплее появляется следующая информация:

01 PR D1 --

(01 = номер программы, D1 = номер диска, -- = номер дорожки на диске)

- 4** Если необходимо, выберите диск, содержащий требующуюся дорожку, нажатием соответствующей кнопки **Disc** (1, 2, 3).

- 5** Выберите требующуюся дорожку, повернув ручку **Multi Jog**:

- ◆ Влево, чтобы перемещаться через дорожки назад
- ◆ Вправо, чтобы перемещаться через дорожки вперед

- 6** Нажмите кнопку **Program**, чтобы подтвердить ваш выбор.

Результат: Выбор заносится в память, а дисплей показывает:

01 PR D1 --

- 7** Чтобы выбрать другие дорожки, повторите Шаги 4 - 6.

- 8** Нажмите кнопку **CD** (▶||), чтобы начать прослушивать выбранные дорожки в порядке, в котором они были запрограммированы.

- | | |
|--|---|
| 9 Чтобы... | Поверните ручку Multi Jog... |
| Прослушать текущую дорожку снова | На одно деление влево |
| Прослушать предыдущую дорожку | На два деления влево |
| Прослушать следующую дорожку | На одно деление вправо |
| Пропустить одну или несколько | На соответствующее число делений вправо или влево |

- 10** Чтобы отменить выбор дорожек, нажмите кнопку **■** (Стоп):

- ◆ Один раз, если проигрыватель компакт-дисков остановлен.
Результат: На дисплее больше не показывается сообщение **PRGM** (Программа).

-
- ◆ Если вы откроете отсек для компакт-дисков, сделанный вами выбор дорожек отменяется.
 - ◆ Если вы выберете номер диска, который не загружен или номер дорожки, которая не существует на компакт-диске, выбор пропускается и проигрыватель переходит к следующей запрограммированной дорожке.
 - ◆ Для выбора нужных дорожек при выполнении шагов 5, 9 вы также можете использовать кнопки **◀◀** / **▶▶**.

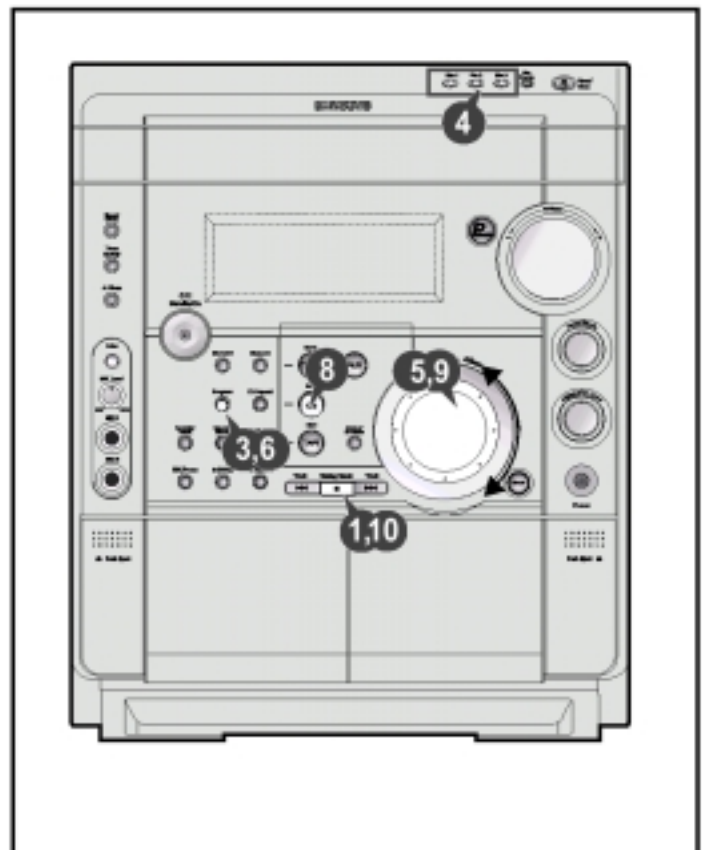

Контроль или изменение программы воспроизведения

Вы можете в любое время проконтролировать или изменить выбранные вами дорожки.

- Если вы уже начали прослушивать выбранные дорожки, один раз нажмите кнопку **■** (Стоп).
- Нажмите кнопку **Program** (Программа).
Результат: На дисплее появляется следующая информация:

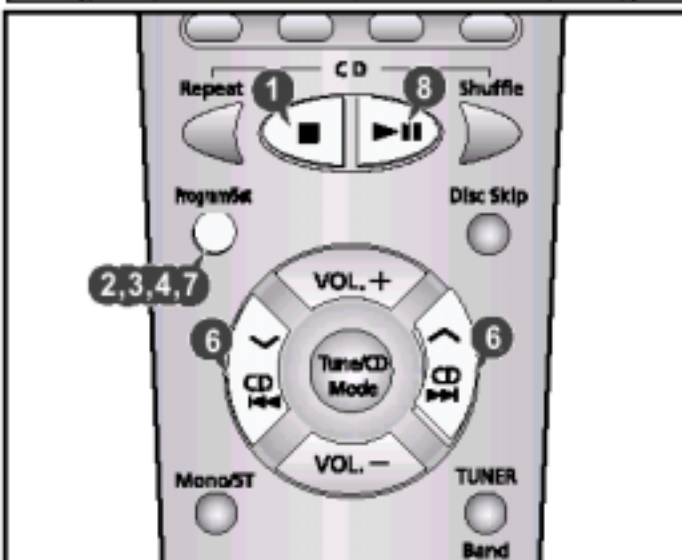
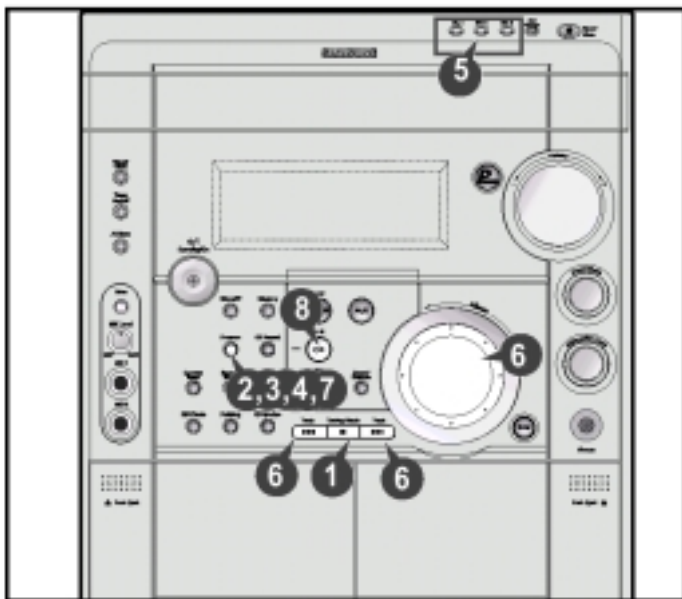
(CH = Проверка, 01 = № программы, D1 = номер диска, -- = номер дорожки на диске)
➤ Если вы уже запрограммировали 24 дорожки, при нажатии кнопки **Program** вместо сообщения PR (Программирование) показывается сообщение CH (Изменение)
- Вновь нажмите кнопку **Program**.
Результат: Показываются номер первой выбранной дорожки и буквы CH (Изменение).
- Нажмите кнопку **Program** один или несколько раз, пока не будет показан номер дорожки, которую вы хотите изменить.
- Если необходимо, нажмите соответствующую кнопку **Disc (1, 2, 3)** для изменения номера диска.
- Нажмите кнопки **◀ / ▶** или поверните ручку **Multi Jog** для выбора другой дорожки.
- Чтобы подтвердить изменение, нажмите кнопку **Program**.
- Нажмите кнопку **CD (▶II)**, чтобы начать прослушивать выбранные дорожки.
Результат: Воспроизводится первая выбранная вами дорожка.



Поиск радиостанций и сохранение настройки на них в памяти системы

Вы можете хранить в памяти системы настройку на:

- ◆ 15 радиостанций в диапазоне FM
 - ◆ 15 AM радиостанций
 - ◆ 15 радиостанций в диапазоне FM
 - ◆ 8 радиостанций в диапазоне MW (CB)
 - ◆ 7 радиостанций в диапазоне LW (ДВ)
 - ◆ 15 радиостанций в диапазоне FM
 - ◆ 5 радиостанций в диапазоне MW (CB)
 - ◆ 5 радиостанций в диапазоне SW1 (KB1)
 - ◆ 5 радиостанций в диапазоне SW2 (KB2)
- (в зависимости от модели)
(в зависимости от модели)
(в зависимости от модели)

- Включите систему нажатием кнопки **Standby/On** (Готовность/ Включение).
- Выберите функцию TUNER (тюнер) нажатием кнопки **TUNER**.
- Выберите желаемый диапазон частот, вновь нажав кнопку **TUNER (Band)** (Диапазон тюнера) на передней панели или кнопку **TUNER (Band)** на пульте дистанционного управления.
Результат: На дисплее появляется название соответствующего диапазона:

| | |
|---------------------------------|---------------------|
| ◆ FM | Частотная модуляция |
| ◆ AM (MW) | Средние волны |
| ◆ LW (Не во всех моделях) | Длинные волны |
| ◆ SW1, SW2 (Не во всех моделях) | Короткие волны |
- Для поиска радиостанции... Нажмите кнопку Tuning Mode (Режим настройки)**

| | |
|---------------------|---|
| Вручную | Один или несколько раз, пока дисплей не покажет сообщение MANUAL (Ручная настройка). |
| Автоматически | Один или несколько раз, пока дисплей не покажет сообщение AUTO (Автоматическая настройка). |
- Выберите станцию, настройку на которую вы хотите сохранить в памяти:
 - ◆ Поворотом ручки **Multi Jog** вправо или влево соответственно для увеличения или уменьшения частоты.
или
 - ◆ Нажатием кнопки **Tuning** (Настройка) \vee или \wedge на пульте дистанционного управления.
 - ◆ Чтобы при поиске в ручном режиме быстрее изменялась частота, нажмите и удерживайте кнопку **Tuning Mode Down** или **Up** (настройка вниз или вверх по диапазону).
 - ◆ Во время автоматического поиска тюнер может остановиться на частоте, на которой нет сигнала радиостанции. Если это случится, используйте режим ручного поиска.
- Отрегулируйте громкость посредством:
 - ◆ Поворота ручки **Volume** (Громкость) на передней панели или
 - ◆ Нажатия кнопок **VOL +** или **-** на пульте дистанционного управления.
- Выберите режим "стерео" или "моно" нажатием кнопки **Mono/ST** (Моно/ Стерео).

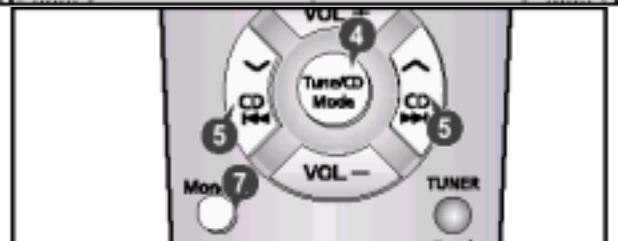
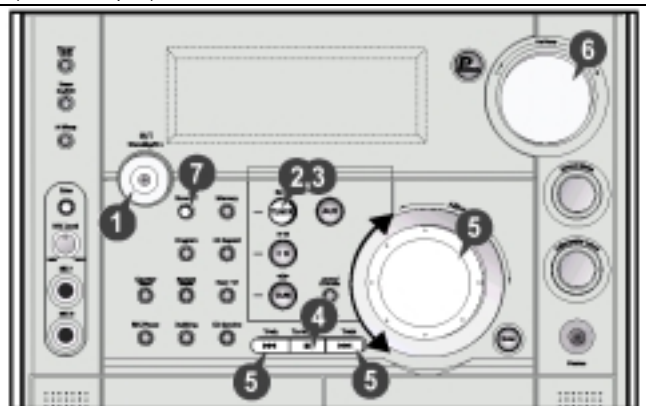

Поиск радиостанций и сохранение настройки на них в памяти системы (продолжение)

- 8** Если вы не хотите сохранять настройку на найденную станцию, вернитесь к Шагу 4 для поиска другой станции. В противном случае:
- Нажмите кнопку **Memory** (Память).
Результат: В течение нескольких секунд дисплей показывает сообщение PRGM (Программа).
 - Нажмите кнопку **Tuning Down** или **Up**, чтобы присвоить программе номер между 1 и 15.
 - Нажмите кнопку **Memory**, чтобы сохранить настройку на радиостанцию.
Результат: На дисплее больше не мигает сообщение PRGM, настройка на станцию сохранена.
- 9** Для сохранения в памяти настройки на любые другие требующиеся станции, повторите Шаги с 3 по 8.

- ♦ Функция PROGRAM может быть использована, чтобы назначить новую радиостанцию существующему номеру программы.
- ♦ При выполнении шага 8, вместо кнопки **Memory** вы можете использовать кнопку **Program/Set** на пульте дистанционного управления.

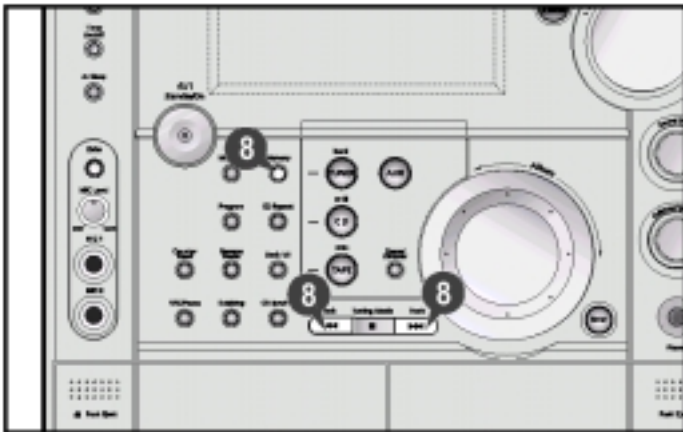

В режиме Тюнера

- ♦ В режиме ручной настройки на станции для поиска станции вручную вы можете использовать ручку **Multi Jog** или кнопки **◀◀ / ▶▶**.
- ♦ Во время автоматического поиска станций, для остановки автоматического поиска нажмите кнопку **■** (Стоп).
- ♦ При настройке на станцию, занесенную в память системы, вы можете использовать для выбора станций ручку **Multi Jog** или кнопки **◀◀ / ▶▶**.

Выбор запомненной станции

Вы можете слушать радиостанцию, работающую на занесенной в память системы частоте, следующим образом:

- Включите систему нажатием кнопки **Standby/On** (Готовность/ Включение).
- Выберите режим TUNER (Тюнер) нажатием кнопки **Tuner** на пульте дистанционного управления.
- Выберите нужный диапазон частот, вновь нажав кнопку **Tuner** (Band) (Диапазон тюнера) на пульте дистанционного управления или нажав кнопку **TUNER** (Band) на передней панели.
- Нажимайте кнопку **Tuning Mode** (Режим настройки) на передней панели системы или кнопку **Tune /CD Mode** на пульте дистанционного управления, пока дисплей не покажет слово "PRESET" (Предварительно настроенные станции).
- Поворачивайте ручку **Multi Jog** на передней панели системы влево или вправо или нажимайте кнопку **◀◀ / ▶▶**, пока не выберете нужную станцию.
или
Выберите нужную станцию по присвоенному ей номеру нажатием кнопок **Tuning** \vee или \wedge на пульте дистанционного управления.
Результат: Теперь вы принимаете передачу нужной станции.

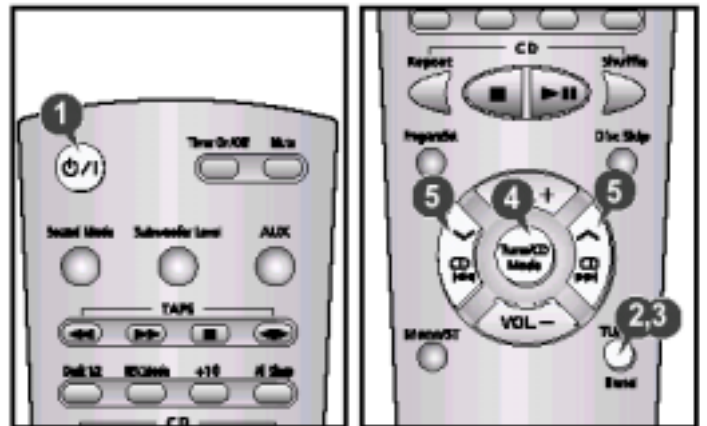

Улучшение качества приема

Вы можете улучшить качество приема радиостанций посредством:

- ♦ Поворота (изменения ориентации) FM или AM (CB) антенны.
 - ♦ Проверки качества приема при различной ориентации FM или AM (CB) антенн перед закреплением их на постоянное место.
- Если при приеме конкретной станции в FM диапазоне качество приема плохое, нажмите кнопку **Mono/ST** (Моно/Стерео) для переключения из режима "стерео" в режим "моно". Это улучшит качество звучания.

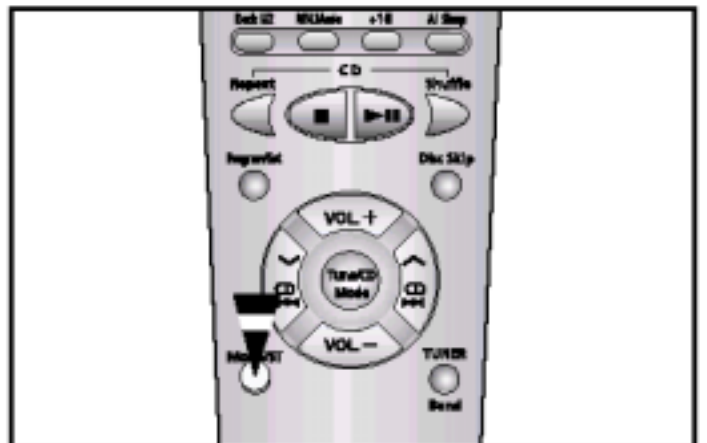

Прослушивание кассеты

- ♦ Всегда осторожно обращайтесь с вашими кассетами; если необходимо, обратитесь к разделу "Как обращаться с аудиокассетами" на **стр. 24**.

- 1 Включите систему нажатием кнопки **Standby/On** (Готовность/ Включение).
- 2 Для выбора функции TAPE (Лента) нажмите кнопку **TAPE** на передней панели.
- 3 Откройте кассетную деку 1 или 2, нажав и отпустив крышку деки в месте, где написано **Push Eject** (👉) (Нажмите, чтобы открыть).

- 4 Вставьте кассету с записью так, чтобы открытый край кассеты был направлен вниз.

- 5 Закройте деку нажатием на крышку до тех пор, пока она не встанет на место со щелчком.

Результат: В зависимости от выбранной деки, на дисплее появляется цифра 1 или 2 перед показаниями счетчика ленты.

- 6 Если вы вставили две кассеты, то для выбора кассеты, которую вы хотите прослушивать, нажмите кнопку **Deck 1/2** (Дека 1/2) на передней панели или кнопку **Deck 1/2** на пульте дистанционного управления.

Результат: В зависимости от выбранной деки, на дисплее появляется сообщение TAPE 1 или TAPE 2.

7 Чтобы слушать... Нажмите кнопку...

Сторону А TAPE (◀▶) один раз

Сторону В TAPE (◀▶) дважды

Результат: Начинается воспроизведение кассеты.

- 8 Когда кассета остановлена, выберите одну из следующих функций по потребности, нажимая кнопки на основном блоке или на пульте дистанционного управления.

Основной блок

Чтобы... Нажмите кнопку...

Перемотать ленту назад I◀◀

Перемотать ленту вперед ▶▶I

Пульт дистанционного управления

Чтобы... Нажмите кнопку...

Перемотать ленту назад ◀◀

Перемотать ленту вперед ▶▶

9 Чтобы... Нажмите кнопку...

Остановить воспроизведение или поиск..... ■ (Стоп)

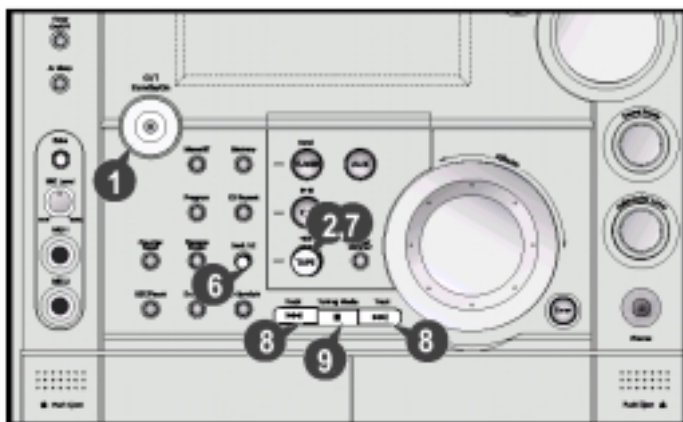

Синхронизированная запись компакт-диска

Вы можете записать компакт-диск на кассету двумя различными способами:

- ♦ Синхронизированная запись
- ♦ Прямая запись

Эта функция позволяет вам синхронизировать начало записи с началом воспроизведения компакт-диска или выбранной вами конкретной дорожки (песни) на диске.

- 1 Включите питание системы нажатием кнопки **Standby/On** (Готовность/ Включение).
 - 2 Установите кассету без записи в Деку 2.
 - 3 Выберите функцию CD (Компакт-диск) нажатием кнопки **CD** на передней панели.
 - 4 Загрузите в проигрыватель компакт-диск.
 - 5 Выберите требующийся диск.
 - 6 Выберите требующуюся дорожку на диске и нажмите кнопку **CD Synchro** (Синхронизированная запись компакт-диска), либо нажмите кнопку **CD Synchro** сразу же, чтобы начать запись с первой дорожки диска.
- Результат:** На дисплее появляется сообщение **REC** (Запись) и начинается запись.
- 7 Чтобы остановить запись, нажмите кнопку ■ (Стоп).

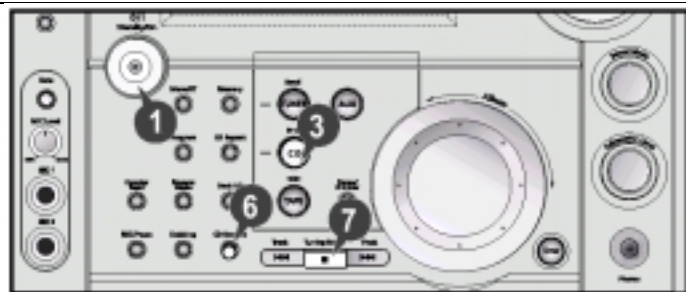

Запись компакт-диска

Режим прямой записи позволяет вам начать запись с любой дорожки (музыкального произведения) на компакт-диске.

- ♦ Вы можете вести запись только на кассету, установленную в Деку 2.
- ♦ Вам не требуется регулировать громкость, так как она не влияет на запись.

- 1 Включите питание системы нажатием кнопки **Standby/On** (Готовность/ Включение).
- 2 Установите кассету без записи в Деку 2.
- 3 Выберите функцию CD (Компакт-диск) нажатием кнопки **CD** на передней панели.
- 4 Загрузите в проигрыватель компакт-диск.
- 5 Выберите требующийся диск.
- 6 Выберите требующуюся дорожку на компакт-диске и нажмите кнопку ▶II на передней панели или кнопку ▶II на пульте дистанционного управления, чтобы установить проигрыватель компакт-дисков в режим "Пауза".
- 7 Нажмите кнопку **REC/Pause** (Запись/Пауза)
Результат: Появляется индикатор **REC** (Запись).
- 8 Чтобы начать воспроизведение дорожки компакт-диска, нажмите кнопку ▶II.
Результат: Дорожка записывается на кассету.
- 9 Для прекращения записи нажмите кнопку ■ (Стоп).

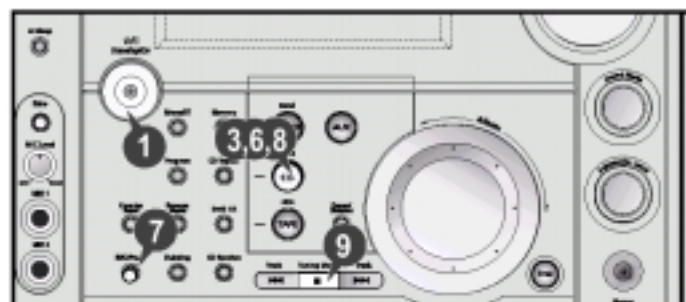

Запись передачи радиостанции

Вы можете записать выбранную вами радиопередачу.

- ◆ Вы можете записывать только на кассету, установленную в Деку 2.
- ◆ Вам не требуется регулировать громкость, так как она не влияет на запись.

- 1 Включите питание системы нажатием кнопки **Standby/On** (Готовность/ Включение).
- 2 Установите кассету без записи в Деку 2.
- 3 Выберите функцию TUNER (Тюнер) нажатием кнопки **TUNER**.
- 4 Выберите радиостанцию, передачу которой вы желаете записать, нажатием кнопок **Tuning** (Настройка) \wedge или \vee на пульте дистанционного управления или нажатием кнопки **Tuning Down** или **Up** (Настройка вниз или вверх по диапазону) на передней панели.
- 5 Нажмите кнопку **REC/Pause** (Запись/ Пауза).
Результат: Индикатор **REC** светится красным цветом, начинается запись.
- 6 Для прекращения записи нажмите кнопку \blacksquare (Стоп).

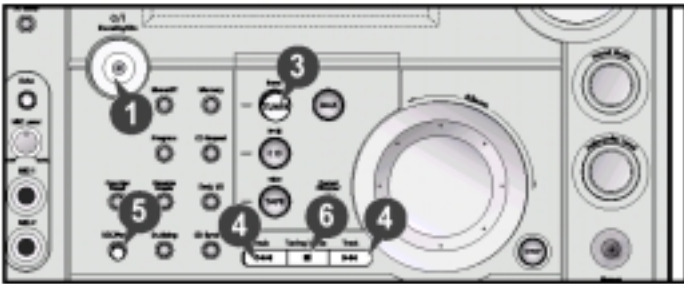

Копирование кассеты (перезапись)

Вы можете копировать кассету с Деки 1 на Деку 2.

- ◆ Копирование производится с нормальной скоростью.
- ◆ Вам не требуется регулировать громкость, так как она не влияет на запись.
- ◆ Будьте внимательны, чтобы не установить в Деку 2 кассету, которую вы хотите скопировать, так как она будет стерта, когда вы начнете запись.

- 1 Включите питание системы нажатием кнопки **Standby/On** (Готовность/ Включение).
- 2 Установите кассету без записи в Деку 2.
- 3 Установите в Деку 1 кассету, которая будет копироваться.
- 4 **Чтобы копировать кассету... Нажмите кнопку...**
С нормальной скоростьюDubbing (Перезапись)
Результат: На дисплее показываются соответствующие символы и кассета, установленная в Деку 1, копируется на кассету в Деку 2.
- 5 Чтобы остановить запись, нажмите кнопку \blacksquare (Стоп).



Выбор режима воспроизведения кассеты

Ваша компактная мини-система имеет три режима воспроизведения кассет, которые позволяют вам автоматически прослушивать обе стороны кассеты. Нажимайте кнопку **REV Mode** (Режим реверса), пока дисплей не покажет символ соответствующего режима.

| Когда дисплей показывает... | Компактная мини-система воспроизводит... |
|-----------------------------|--|
| | Одну сторону выбранной кассеты и затем останавливается. |
| | Одну сторону кассеты. Другую сторону кассеты и затем останавливается. |
| | Обе стороны кассеты неопределенно долго, пока вы не остановите ее. |

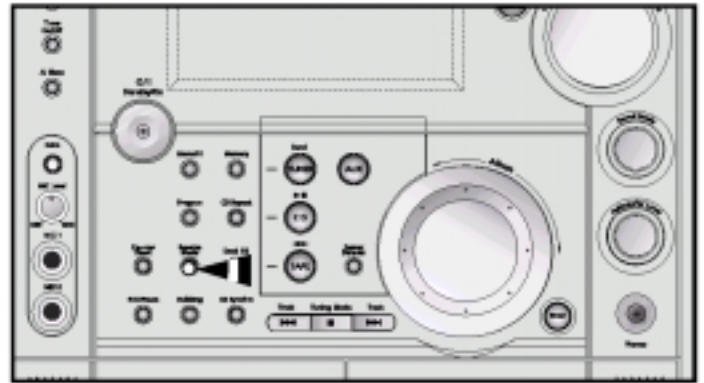

Счетчик ленты

При воспроизведении кассеты, загруженной в одну из кассетных деки, на дисплее появляются показания счетчика ленты, что позволяет вам отметить его показания в начале каждого музыкального произведения и, благодаря этому, получить возможность в дальнейшем начинать воспроизведение от начала произведения, которое вы желаете послушать.

- Перед началом записи кассеты, для которой вы желаете отметить показания счетчика в начале каждого музыкального произведения, установите счетчик на ноль нажатием кнопки **Counter Reset** (Сброс счетчика ленты).
- Каждая кассетная дека имеет отдельный счетчик ленты.

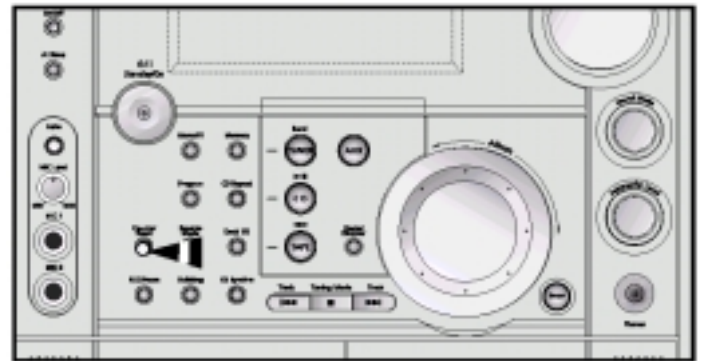

Функция таймера

Имеющийся в системе таймер позволяет вам включать или выключать систему в выбранное вами время.

Пример: Вы хотите, чтобы вас каждое утро будила музыка.

- Если вы больше не хотите, чтобы система автоматически включалась и выключалась, вы должны отключить таймер.
- ◆ Прежде чем программировать таймер, убедитесь в том, что часы системы показывают точное время.
- ◆ Для выполнения каждого шага в вашем распоряжении имеется несколько секунд. Если вы превысите это время, вам придется начинать все сначала.

1 Включите систему нажатием кнопки **Standby/On** (Готовность/ Включение).

2 Нажимайте кнопку **Timer/Clock** (Таймер/ Часы), пока дисплей не покажет сообщение **TIMER** (Таймер).

3 Нажмите кнопку **Enter** (Ввод).

Результат: В течение нескольких секунд дисплей будет показывать сообщение **ON TIME** (время включения) (вместо символов эквалайзера), вслед за чем показывается уже установленное время включения системы; вы можете устанавливать новое время включения системы.

4 Установите время включения по таймеру.

а Установите цифры часов поворотом ручки **Multi Jog** вправо или влево.

б Нажмите кнопку **Enter**.

Результат: Цифры минут начинают мигать.

в Установите цифры минут поворотом ручки **Multi Jog** вправо или влево.

г Нажмите кнопку **Enter**.

Результат: В течение нескольких секунд дисплей будет показывать сообщение **OFF TIME** (Время выключения) (вместо символов эквалайзера), вслед за чем показывается уже установленное время выключения системы; вы можете устанавливать новое время выключения системы.

5 Установите время выключения по таймеру.

а Установите цифры часов поворотом ручки **Multi Jog** вправо или влево.

б Нажмите кнопку **Enter**.

Результат: Цифры минут начинают мигать.

в Установите цифры минут поворотом ручки **Multi Jog** вправо или влево.

г Нажмите кнопку **Enter**.

Результат: Дисплей показывает сообщение **VOL XX** (Громкость XX), где XX соответствует уже установленному уровню громкости.

6 Нажатием кнопки **Tuning Down** или **Up** (Настройка вниз или вверх) отрегулируйте громкость и нажмите кнопку **Enter**.

Результат: Дисплей показывает сообщение, предлагающее выбрать источник музыки.

7 Поворотом ручки **Multi Jog** выберите источник музыки, который будет работать при включении системы по таймеру.

Если вы выбрали... Вы должны также...

TAPE (кассета).....Установить кассету с записью в одну из дек перед установкой системы в режим готовности.

TUNER (радио).....**а** Нажать кнопку **Enter**.

б Выбрать предварительно настроенную радиостанцию поворотом ручки **Multi Jog** вправо или влево.

CD (компакт-диск)**а** Загрузить один или несколько дисков.

8 Нажмите кнопку **Enter**, чтобы подтвердить установку таймера.

9 Нажмите кнопку **Standby/On**, чтобы установить систему в режим готовности.

Результат: Внизу слева от текущего времени на дисплее появляется символ **⌚**, показывая, что был установлен таймер. Система автоматически включится и выключится в заданное время.

- Если задано идентичное время для включения и выключения системы, дисплей покажет сообщение **ERROR** (Ошибка).

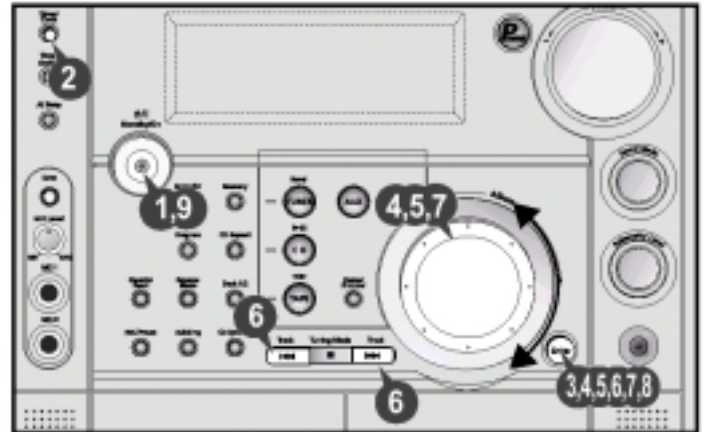

Для установки таймера

- При программировании таймера при выполнении шагов **4, 5, 6, 7** вы можете использовать ручку **Multi Jog** или кнопки **⏪ / ⏩**.
- ◆ При выполнении шагов **3, 4, 5, 6, 7, 8** вместо кнопки **Enter** вы также можете использовать кнопку **Program/Set** (Программа/ Установка) на пульте дистанционного управления.

Отмена действия таймера

После того, как вы установили таймер, он начинает работать автоматически, на что указывает символ **ТАЙМЕРА** на дисплее. Если вы больше не хотите пользоваться таймером, вы должны отключить его.

- Вы можете отключить таймер в любое время (вне зависимости от того, включена ли система или она находится в режиме готовности).

| Чтобы... | Нажмите кнопку Timer On/Off (Включение/ Выключение таймера)... |
|-----------------------------|--|
| Отключить таймер | Один раз. Результат: Символ ⌚ больше не показывается |
| Вновь включить таймер | Два раза. Результат: На дисплее вновь появляется символ ⌚ . |

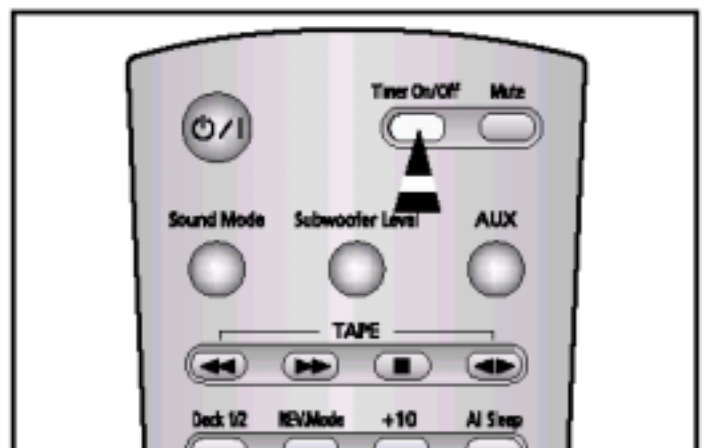

Временное отключение звука (Mute)

Вы можете временно отключить звук на вашей системе.
Пример: Вы хотите ответить на телефонный звонок.

- 1 Нажмите кнопку **Mute** (Временное отключение звука).
- 2 Чтобы вновь включить звук (с той же громкостью, что была раньше), вновь нажмите кнопку **Mute** или кнопки **Volume** (Громкость).

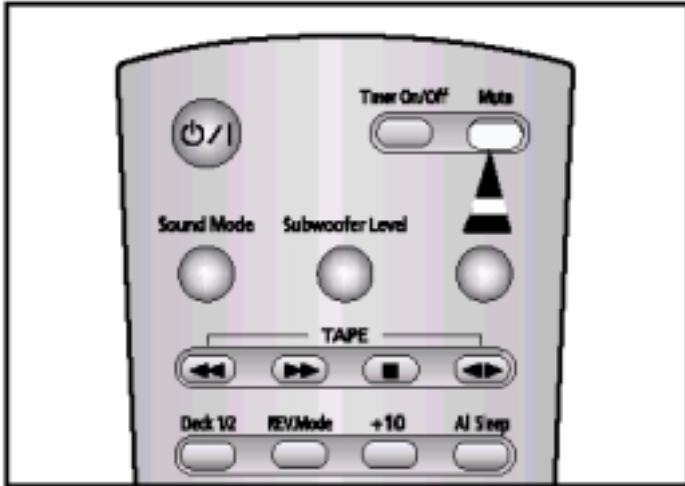

Выбор режима звучания

Ваша компактная мини-система оборудована эквалайзером с предустановленными настройками, который позволяет вам выбрать наиболее подходящий баланс высоких и низких частот, соответствующий музыке, которую вы слушаете.

Кроме того, эта модель имеет режимы цифрового процессора сигналов, благодаря чему вы можете слышать звук практически так же, как если бы вы находились там, где делалась запись оригинала.

Поворачивайте ручку **Sound Mode** (Режим звучания) на передней панели или нажимайте кнопку **Sound Mode** на пульте дистанционного управления, пока не выберете требуемый вариант.

| Чтобы получить ... | Выберите ... |
|---|--------------|
| Обычный баланс частот (линейный) | PASS |
| Баланс, подходящий для поп-музыки | POP |
| Баланс, подходящий для рок-музыки | ROCK |
| Баланс, подходящий для классической музыки | CLASSIC |
| Баланс, подходящий для записи из концертного зала | HALL |
| Баланс, подходящий для концертной записи | LIVE |
| Баланс, подходящий для звукового сопровождения..... | CINEMA |

кинофильма

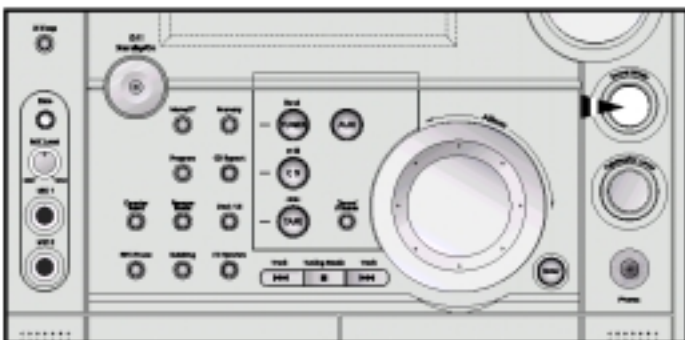

Функция Power Surround

Ваша компактная мини-система снабжена функцией **Power Surround** (Объемный звук).

Функция **Power Surround** делает обычный стереофонический звук расширенным и реалистичным. Она создает ощущение того, что вы находитесь прямо в центре звучания музыки и полностью окружены ее звуками.

- Нажимайте кнопку **P. Surround** на передней панели для выбора нужного режима. При последовательных нажатиях кнопки **P. Surround**, на дисплее появляется (функция включена) или исчезает (функция выключена) сообщение "P.SURR".
- Если к гнезду **MIC** (микрофон) на системе подключен микрофон, функция **Power Surround** не работает.

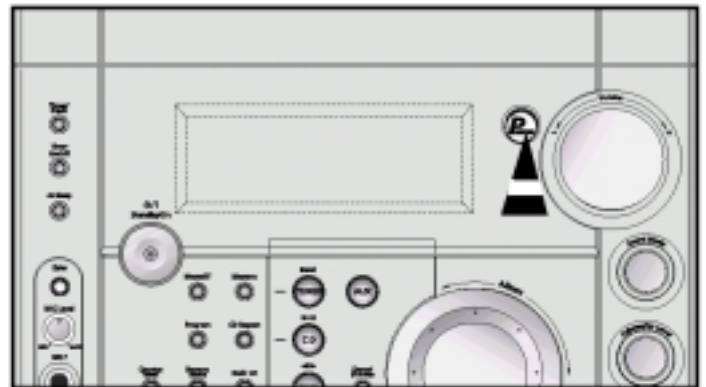

Установка системы на автоматическое выключение

В процессе прослушивания компакт-диска или кассеты вы можете установить систему на автоматическое выключение.

Пример: Вы хотите заснуть, слушая музыку.

- 1 Нажмите кнопку **AI Sleep** (Автоматическое выключение - сон).
Результат: Начинается воспроизведение, а дисплей показывает следующее сообщение:

90 MIN (90 МИНУТ)

- 2 Нажмите кнопку **AI Sleep** один или несколько раз, чтобы указать, как долго система должна продолжать работать перед тем, как она автоматически выключится.

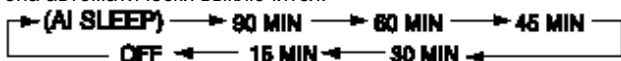

- В любое время вы можете:
 - ◆ Проверить время, оставшееся до выключения системы, нажав кнопку **AI Sleep**.
 - ◆ Изменить время, оставшееся до выключения, повторив Шаги 1 и 2.

- 3 Нажмите кнопку **AI Sleep** один или несколько раз, пока на дисплее не появится сообщение **AI SLEEP** (Автоматическое выключение).

Результат: Система автоматически выключится по окончании компакт-диска или кассеты.

- 4 Для отмены действия функции "Сон" или "Автоматическое выключение", нажмите кнопку **AI Sleep** один или несколько раз, пока на дисплее не появится сообщение **OFF** (выключено).



Регулировка уровня сигнала на сабвуфер

Сабвуфер усиливает акустическое давление низких частот, обеспечивая эффект "шквального" звучания.

- 1 Поверните ручку **Subwoofer Level** (Уровень сигнала на сабвуфер) на передней панели или нажмите кнопку **Subwoofer Level** на пульте дистанционного управления. Последовательно нажимайте кнопку на пульте для выбора различных уровней сигнала на сабвуфер:

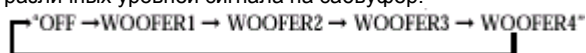

либо постепенно поворачивайте регулятор на передней панели, чтобы выбрать уровень сигнала на сабвуфер:

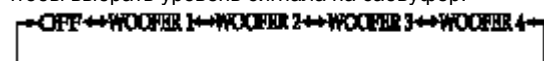

- 2 Таким способом вы можете выбрать желаемый уровень низких частот.



Подсоединение наушников

Вы можете подсоединить наушники к вашей компактной мини-системе, так что вы сможете слушать музыку или радиопередачи, не доставляя неудобства другим людям, находящимся в комнате. Наушники должны иметь разъем диаметром 3,5 мм или соответствующий адаптер.

Подсоедините наушники к гнезду **Phones** (Наушники) на передней панели системы.

Результат: Акустические системы перестают использоваться для воспроизведения звука.

- Продолжительное пользование наушниками на большой громкости звука может повредить ваш слух.

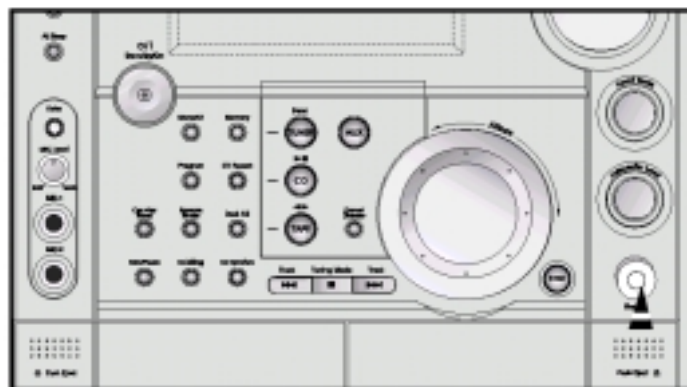

Функция микрофона (не во всех моделях)

Микрофон позволяет пользователю микшировать свой голос для того, чтобы петь под фонограмму.

Подготовка

Подключите стереофонический микрофон с двумя разъемами диаметром 6,3 мм к гнездам для микрофона.

- 1 Для регулировки уровня сигнала от микрофона поворачивайте регулятор **MIC Level** (Уровень сигнала от микрофона).
- 2 Для выбора эффекта реверберации или его отключения (ECHO1, ECHO2, ECHO OFF) нажимайте кнопку **Echo** (Реверберация).

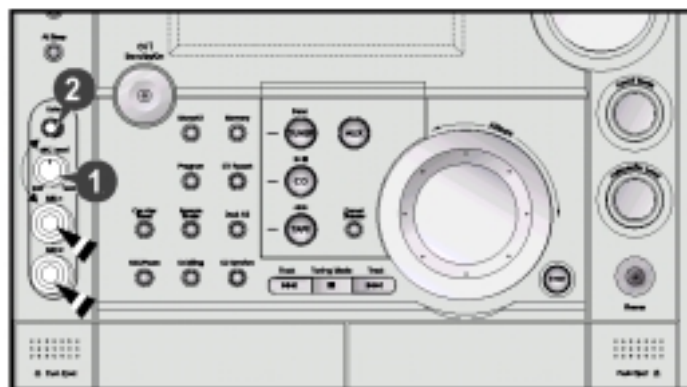

Меры предосторожности

Нижеприведенные рисунки иллюстрируют меры предосторожности, которые необходимо выполнять при эксплуатации или транспортировке вашей компактной мини-системы.

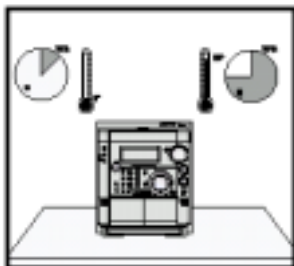

Рабочие условия окружающей среды:
Рабочая температура 5°C ~ 35°C
Влажность: 10~75%



Избегайте воздействия на систему прямого солнечного света и других источников тепла. Это может привести к перегреву системы и к нарушению ее нормальной работы.



Не ставьте на изделие сосуды с водой или растения в горшках. Попадание воды внутрь изделия может привести к поражению электрическим током и повреждению изделия. В таких случаях немедленно отсоедините изделие от сетевой розетки.

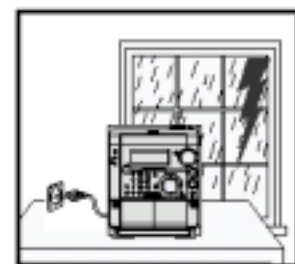

Во время грозы отсоедините сетевой шнур от розетки. Скачки сетевого напряжения, вызванные молнией, могут повредить изделие.

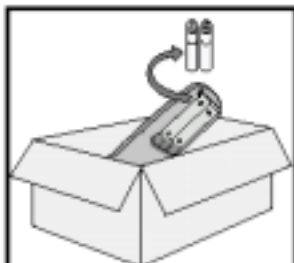

Если вы не будете пользоваться изделием в течение длительного времени, выньте батареи из пульта дистанционного управления. Протечка батарей может привести к серьезному повреждению пульта.



При использовании наушников не устанавливайте излишне большую громкость звука. Продолжительное использование наушников на большой громкости звука может повредить ваш слух.

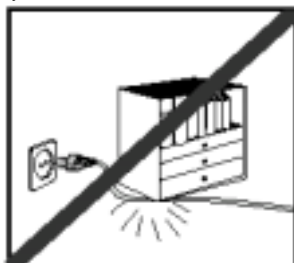

Не ставьте на сетевой шнур тяжелые предметы. Повреждение сетевого шнура может привести к выходу изделия из строя (опасность возникновения пожара) или к поражению электрическим током.

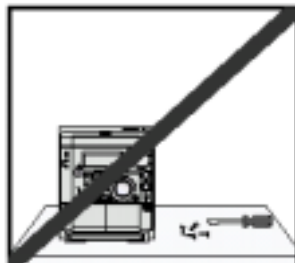

Не снимайте с изделия никаких крышек и кожухов. Внутри изделия присутствуют компоненты, находящиеся под напряжениями, которые могут привести к поражению электрическим током.

Уход за вашей компактной мини-системой

Для обеспечения наилучшего функционирования вашей компактной мини-системы, вы должны регулярно чистить следующие ее компоненты:

- ◆ Наружный кожух.
- ◆ Проигрыватель компакт-дисков.
- ◆ Кассетные деки (головки, прижимные ролики и ведущий вал).
- ☛ Всегда отсоединяйте систему от сетевой розетки:
 - ◆ Перед тем, как чистить ее.
 - ◆ Если вы не будете пользоваться ею в течение длительного времени.

Наружный кожух

Регулярно чистите наружный кожух системы, используя мягкую тряпку и слабый раствор моющего средства. Не пользуйтесь абразивными порошками, жидкостями или очистителями в аэрозольной упаковке. Никогда не допускайте попадания никаких жидкостей внутрь вашей системы.

Проигрыватель компакт-дисков

- 1 Перед воспроизведением компакт-диска, почистите его с помощью специального средства для чистки компакт-дисков. Не пользуйтесь средствами, предназначенными для чистки виниловых дисков. Аккуратно протрите компакт-диск в направлении от центра диска к краям.
- 2 Регулярно чистите проигрыватель компакт-дисков с помощью специального чистящего диска (его можно приобрести через вашего местного дилера).

Кассетные деки

- 1 Нажмите в месте Push Eject (☛), чтобы открыть деку.
- 2 Используя ватный тампон и специальную чистящую жидкость, почистите:
 - ◆ Головки (1)
 - ◆ Прижимные ролики (2)
 - ◆ Ведущие валы (3)

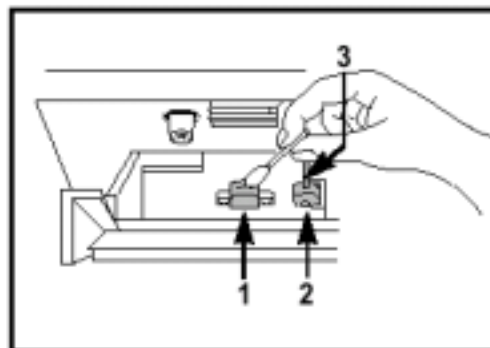

- ☛ ◆ Если вы не будете пользоваться пультом дистанционного управления в течение длительного времени, извлеките из него батареи во избежание коррозии.
- ◆ Хотя ваша система очень устойчива к износу, она не должна использоваться в излишне пыльной обстановке и подвергаться ударам или воздействию высоких температур (располагаться рядом с нагревательными приборами, под воздействием прямого солнечного света, и так далее).
- ◆ Если система выделяет неприятный запах во время работы, отключите ее от сетевой розетки и обратитесь в сервисный центр

Как обращаться с компакт-дисками

- ◆ Обращайтесь с вашими компакт-дисками осторожно. Всегда держите их за края, чтобы не оставлять отпечатки пальцев на блестящей поверхности.
- ◆ Когда вы закончили воспроизводить компакт-диск, всегда возвращайте его назад в коробку.
- ◆ Не приклеивайте бумагу или липкую ленту на диски и не делайте на них надписей.
- ◆ Чистите их с использованием специальной салфетки.
- ◆ Храните ваши компакт-диски в чистом месте вдали от прямого солнечного света, где они не будут подвергаться воздействию высоких температур.
- ◆ Используйте только компакт-диски, маркированные символом 

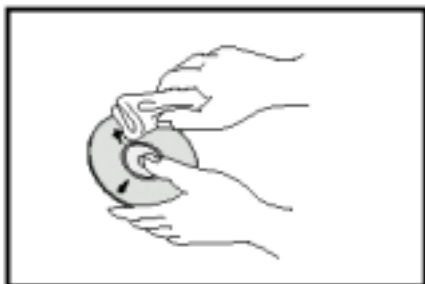

Как обращаться с аудиокассетами

- ◆ Проверьте, чтобы лента в кассете была хорошо натянута.
- ◆ Чтобы предотвратить случайное стирание кассеты, запись на которой вы хотите сохранить, удалите лепестки защиты записи на верхнем крае кассеты. Чтобы перезаписать кассету, лепестки на которой были удалены, просто заклейте отверстия липкой лентой.
- ◆ Когда вы закончили воспроизводить кассету, всегда возвращайте ее назад в коробочку.
- ◆ Храните ваши кассеты в чистом месте вдали от прямого солнечного света, там где они не будут подвергаться воздействию высоких температур.
- ◆ Избегайте использования 120 минутных кассет, так как они приводят к перегрузке лентопротяжного механизма.



Прежде чем обращаться в центр послепродажного обслуживания

Всегда требуется некоторое время, чтобы ознакомиться с новой аппаратурой. Если у вас возникла какая-либо из перечисленных ниже проблем, попробуйте применить приведенное для нее решение. Оно может сэкономить вам время и избавить от ненужного вызова специалиста по обслуживанию.

| Проблема | Проверки/ Объяснение |
|---|---|
| Система не работает | <ul style="list-style-type: none"> • Сетевой шнур неправильно вставлен в розетку или в розетке отсутствует напряжение. • Батареи пульта ДУ нуждаются в замене, или они были вставлены без соблюдения правильной полярности. • Не была нажата кнопка Standby/On (Готовность/ Включение). |
| Отсутствует звук | <ul style="list-style-type: none"> • Громкость была уменьшена до нуля. • Не была выбрана правильная функция системы (ТЮНЕР, КОМПАКТ-ДИСК, ЛЕНТА или ДОПОЛНИТЕЛЬНЫЙ ИСТОЧНИК). • Вы подключили к системе наушники. • Были отсоединены провода, идущие к акустическим системам. • Была нажата кнопка MUTE (временное отключение звука) |
| Таймер не работает | <ul style="list-style-type: none"> • Таймер был отключен нажатием кнопки Timer On/Off (Включение / выключение таймера) |
| Если система не работает нормально даже после принятия указанных выше мер | <ul style="list-style-type: none"> • Нажмите кнопку P.Surround и удерживайте ее нажатой в течение 5 секунд при выключенном питании (в режиме готовности). После этого система вернется в исходное состояние. |
| Компакт-диск не начинает воспроизводиться | <ul style="list-style-type: none"> • Не была выбрана функция CD (компакт-диск). • Диск был установлен "вверх ногами", или он может быть грязным или поцарапанным. • Линза лазерного звукоснимателя заплыла или загрязнена. • Система не была установлена на ровную горизонтальную поверхность. • Произошла конденсация влаги внутри проигрывателя; оставьте систему в теплой проветриваемой комнате не менее чем на час. |
| Кассета не начинает воспроизводиться | <ul style="list-style-type: none"> • Не была выбрана функция TAPE (Лента) • Кассета не была правильно установлена в деку. • Крышка деки не была закрыта. • Лента либо плохо натянута, либо оборвана. |
| Уменьшается громкость Кассета не стирается правильно. Слишком сильная детонация звука | <ul style="list-style-type: none"> • Головки воспроизведения загрязнены. • Прижимные ролики или ведущий вал загрязнены. • Лента изношена. |
| Прием плохой или радиостанции вообще не принимаются | <ul style="list-style-type: none"> • Не была выбрана функция TUNER (Тюнер). • Не была правильно выбрана частота радиосигнала. • Антенна была отсоединена или имеет неправильную ориентацию. Поворачивайте ее, пока не найдете наилучшую ориентацию. • Вы проживаете в здании, которое блокирует радиоволны; вы должны использовать наружную антенну. |

Если вы не в состоянии решить проблему после прочтения вышеуказанных инструкций, запишите на листе бумаги:

- ◆ Номер модели и заводской номер, обычно указанные на задней панели системы
- ◆ Гарантийную информацию
- ◆ Четкое описание проблемы

Затем обратитесь к вашему местному дилеру или в сервисный центр компании SAMSUNG.

Технические характеристики

Компания SAMSUNG постоянно стремится улучшать свои изделия. Вследствие этого, как технические характеристики, так и эта Инструкция для пользователя могут быть изменены без предварительного уведомления.

РАДИОПРИЕМНИК

КОРОТКИЕ ВОЛНЫ (не во всех моделях)

Полезная чувствительность 40 дБ

ДЛИННЫЕ ВОЛНЫ (не во всех моделях)

Полезная чувствительность 60 дБ

СРЕДНИЕ ВОЛНЫ (АМ)

Отношение сигнал/шум 40 дБ

Полезная чувствительность 54 дБ

Полный коэффициент гармоник 2%

FM

Отношение сигнал/шум 60 дБ

Полезная чувствительность 10 дБ

Полный коэффициент гармоник 0,5%

ПРОИГРЫВАТЕЛЬ КОМПАКТ-ДИСКОВ

Емкость 3 диска

Диапазон частот 20 Гц - 20 кГц (± 1 дБ)

Отношение сигнал/шум 90 дБ (на частоте 1 кГц) с фильтром

Искажения 0,05% (на частоте 1 кГц)

Переходное затухание между каналами 80 дБ

Размеры дисков Диаметр: 120 или 80 мм. Толщина: 1,2 мм

КАССЕТНАЯ ДЕКА

Диапазон частот 125 Гц ~ 10 кГц

Отношение сигнал/ шум 40 дБ

Переходное затухание между каналами 35 дБ

Стирающий эффект 60 дБ

УСИЛИТЕЛЬ

На основные громкоговорители (на нагрузке 4 Ω) 40 Вт/ канал СКВ, по стандарту IEC (полный коэффициент гармоник: 10%) (MAX-ZS730)

60 Вт/ канал СКВ, по стандарту IEC (полный коэффициент гармоник: 10%) (MAX-ZS750)

На сабвуфер (на нагрузке 6 Ω) 80 Вт/ канал СКВ, по стандарту IEC (полный коэффициент гармоник: 10%) (MAX-ZS730)

140 Вт/ канал СКВ, по стандарту IEC (полный коэффициент гармоник: 10%) (MAX-ZS750)

Переходное затухание между каналами 50 дБ

Отношение сигнал/шум 75 дБ

ОБЩИЕ ХАРАКТЕРИСТИКИ

Габаритные размеры 270 (Ш) x 332 (В) x 425 (Г) мм

ЭТО ИЗДЕЛИЕ ИЗГОТОВЛЕНО КОМПАНИЕЙ:

