

Инструкция по эксплуатации



 **From the Electrolux Group. The world's No.1 choice.**

The Electrolux Group is the world's largest producer of powered appliances for kitchen, cleaning and outdoor use. More than 55 million Electrolux Group products (such as refrigerators, cookers, washing machines, vacuum cleaners, chain saws and lawn mowers) are sold each year to a value of approx. USD 14 billion in more than 150 countries around the world.

Группа Электролюкс – крупнейший в мире производитель техники для кухни, работ по дому и вне дома. Ежегодно в более чем 150 странах мира продается более 55 миллионов изделий Электролюкс (таких как холодильники, кухонные плиты, стиральные машины, пылесосы, бензопилы и газонокосилки) на сумму около 14 миллиардов долларов США.

Комби-гриль с фритюрницей

FM 4500 FR-a

325 88-8505 rev. 1-349

949 601 603

Ваш новый прибор

Уважаемый покупатель, уважаемая покупательница!

Перед тем, как включить Ваш новый прибор, внимательно прочтите руководство по эксплуатации. Руководство содержит важные сведения по безопасному использованию, установке и уходу за прибором. Просим вас хранить это руководство для последующего использования и передать его возможному новому владельцу прибора.

В разделе «Устранение простых неисправностей» руководства по эксплуатации приводятся способы самостоятельного устранения возможных неисправностей. Если данная информация недостаточна, обращайтесь, пожалуйста, в авторизованные изготовителем сервисные центры (см. отдельный список сервисных центров).

Символы, используемые в инструкции

Следующие символы помогут вам ориентироваться в тексте инструкции:

1. Цифры указывают на последовательность действий при обслуживании прибора.
- 2.
- 3.



Рекомендации по безопасности







Советы и рекомендации



Информация по защите окружающей среды

Компания AEG постоянно совершенствует свою продукцию, и некоторые технические характеристики изделия могли быть изменены уже после того, как было напечатано данное руководство. Поэтому мы приносим свои извинения за возможные несоответствия подобного рода.

Проблема	Решение
Гриль не включается. На дисплее появляется символ 	Включена предохранительная блокировка от детей. Вы можете либо нажать кнопку  одновременно с кнопкой нужной функции, либо отключить функцию блокировки. См. раздел "Эксплуатация...Предохранительная блокировка от детей".
Гриль не включается. На дисплее появляется символ  	Включена функция Автостоп. Нажмите кнопку  . Теперь гриль готов к работе.

Сервисное обслуживание

В случае необходимости ремонта прибора, или если Вы хотите приобрести запасные части, обратитесь в ближайший авторизованный сервисный центр AEG (список сервисных центров прилагается). Если у вас возникли вопросы по использованию прибора, звоните на нашу информационную линию по телефону (095) 937 78 37.

Если срок гарантии на Ваш прибор еще не истек, обязательно проведите проверки, описанные в разделе "Устранение простых неисправностей" перед вызовом мастера. Вам придется оплатить устранение проблемы, если она не подпадает под гарантийные обязательства.

Помогите нам помочь Вам

Прежде чем позвонить нам или написать письмо, определитесь с формулировкой проблемы. При обращении в сервисный центр от Вас потребуются следующая информация:

1. Ваше имя, адрес, почтовый индекс и телефонный номер.
2. Четкое и лаконичное описание неисправности.
3. Дата покупки.
4. Модель, серийный и продуктовый номера прибора.

Эту информацию можно найти в табличке с техническими данными.

Устранение простых неисправностей

Если прибор работает неправильно, выполните следующие проверки, прежде чем обратиться в сервисный центр AEG.

ВАЖНО: Если Вы вызываете мастера для устранения неисправности, вызванной неправильной эксплуатацией или монтажом прибора, Вы должны будете заплатить за ее устранение, даже если прибор еще находится на гарантии.

Проблема	Решение
Гриль/обжарочная ванна не работает...	Проверьте, включен ли прибор. Убедитесь, что он подключен к электрической сети. Проверьте предохранители гриля/обжарочной ванны.
Постоянно перегорают предохранители...	Возможно, Вы одновременно включаете слишком много электрических бытовых приборов. Если Ваш прибор подключен через автомат на 10 А, вероятность перегрузки в сети очень велика.
Гриль не работает...	Проверьте, включена ли обжарочная ванна. Гриль и обжарочная ванна одновременно использоваться не могут. Выключите обжарочную ванну.
Обжарочная ванна не работает...	Проверьте, включен ли гриль. Гриль и обжарочная ванна одновременно использоваться не могут. Выключите гриль. Подсоедините штекер обжарочной ванны в разъем решетки для грилевания. Предохранитель перегрева отключил обжарочную ванну в результате перегрева масла. Свяжитесь с сервисным центром.

Содержание

Для пользователя

Информация по безопасной эксплуатации	4
Описание прибора	6
Панель управления	6
Гриль	7
Обжарочная ванна	7
Время нагревания	7
Электронная система управления	7
Перед первым использованием	8
Защита прибора	8
Защита стеклокерамической поверхности	8
Эксплуатация	9
Гриль/Обжарочная ванна	9
Приготовление в гриле	10
Приготовление в обжарочной ванне	11
Индикатор остаточного тепла	13
Комбинированное использование гриля и обжарочной ванны	13
Защита от перегрева	14
Предохранительное отключение	14
Автостоп	15
Включение предохранительной блокировки от детей	16
Чистка и уход	18
Устранение простых неисправностей	30
Сервисное обслуживание и запасные части	32

Для установщика

Распаковка	21
Технические данные	22
Монтаж	23
Установка	24
Комплексная установка прибора	26



Информация по безопасной эксплуатации

Ваш прибор предназначен только для домашнего использования. В случае его использования для других целей имеется риск возникновения несчастных случаев.

Дети

Следите за детьми во время использования прибора. Не разрешайте детям прикасаться или играть с кнопками управления/регуляторами.

Использование

Ни в коем случае не оставляйте прибор без присмотра при грилевании, растапливании жира, парафина и любых иных легко воспламеняющихся веществ. Никогда не оставляйте бумагу, полотенца для посуды, алюминиевую фольгу и легко воспламеняющиеся материалы в непосредственной близости от гриля. Гриль нагревается до температуры, достаточной для возгорания таких материалов. В случае появления огня перевести все регуляторы в положение «0» и отключить вытяжной вентилятор, если таковой имеется.

При необходимости затушите огонь крышкой, никогда не используйте для этого воду.

Всегда следите, чтобы прибор был выключен, когда он не используется.

Чистка и уход

Как по гигиеническим причинам, так и из соображений безопасности прибор следует содержать в чистоте.

Жирные пятна и остатки разбрызгавшейся пищи могут при разогревании привести к образованию дыма и даже к пожару.

ПРИМЕЧАНИЕ: решетка гриля, камни из лавы и нагревательные элементы, а также сама обжарочная ванна остаются горячими в течение длительного времени после отключения прибора.

5. Подождите до утра, пока силикон застынет.

6. Удалите излишки силиконового покрытия с керамической поверхности при помощи входящего в комплект лезвия. Будьте осторожны, чтобы не повредить силикон в шве. Работайте инструментом только вдоль шва, а не поперек.

7. Отполируйте керамическую поверхность при помощи входящего в комплект моющего средства для керамических поверхностей.

Размеры приборов (ширина)

180 мм

Вытяжной вентилятор

360 мм

Стеклокерамическая варочная поверхность с 2-мя нагревательными элементами.

Газовая варочная поверхность с 2-мя конфорками

Индукционная варочная поверхность с 2-мя нагревательными элементами.

Гриль

Гриль / Жаровня

Китайская горелка WOK

580 мм

Стеклокерамическая варочная поверхность с 4-мя нагревательными элементами.

Газовая варочная поверхность с 4-мя конфорками

720 мм

Стеклокерамическая варочная поверхность с 4-мя нагревательными элементами

Газовая варочная поверхность с 4-мя конфорками

Индукционная варочная поверхность с 4 нагревательными элементами.

Используйте только входящий в комплект силикон, поскольку он устойчив к высоким температурам.

6. Установите балку жесткости на границе раздела стеклокерамических поверхностей. Нанесите силикон на балку жесткости (см. рис. на стр. 20).

7. Закрепите стеклокерамическую поверхность зажимами при помощи отвертки.

8. Повторите вышеописанные операции для каждого из устанавливаемых приборов.

Для повышения качества стыков между приборами можно заполнить образовавшийся шов между керамическими поверхностями силиконовым герметиком:

1. Снимите с керамических поверхностей алюминиевые панели.

2. Заполните силиконовым герметиком шов между керамическими поверхностями. Используйте только входящий в комплект силикон, поскольку он устойчив к высоким температурам (Рис. 1).

3. Сбрызните проложенный силикон небольшим количеством мыльной воды (моющей жидкости).

4. Медленно с сильным нажимом проведите по шву между керамическими поверхностями резиновым мастерком по направлению от задней стороны к передней (Рис. 2).

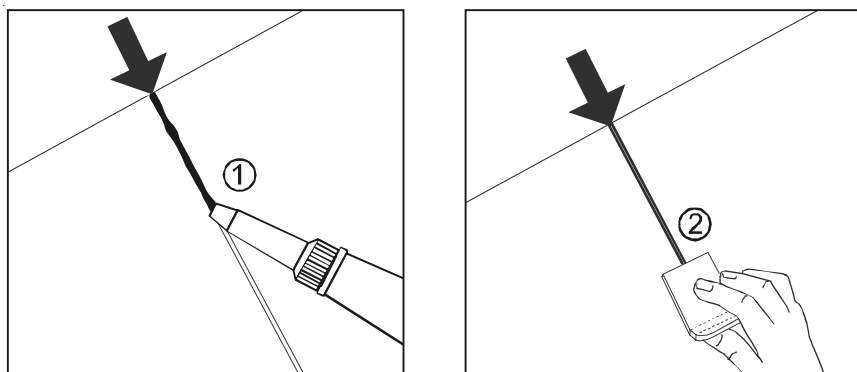

Техобслуживание

Техобслуживание должно производиться только квалифицированным персоналом авторизованного сервисного центра. Для ремонта допускается применение только оригинальных запасных частей.

Распаковка

При утилизации упаковочного материала убедитесь, что к нему не смогут получить доступ дети.

Монтаж

Монтаж прибора должен производиться только квалифицированным инженером авторизованного сервисного центра. Установка, выполненная неквалифицированным персоналом, может привести к получению травм или повреждению прибора. Во время монтажа следите за тем, чтобы кабель электропитания не пережимался.

Утилизация

Помогите предотвратить несчастные случаи при утилизации данного прибора. Выньте кабель электропитания из розетки и обрежьте его как можно ближе к прибору.

Описание прибора



Панель управления

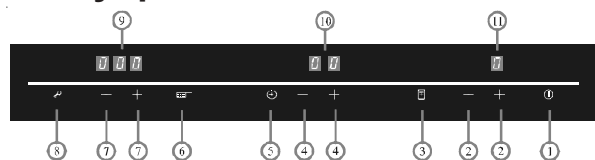

1. Вкл./Выкл.
2. Регулировка мощности гриля
3. Функция гриля
4. Установка таймера
5. Будильник
6. Приготовление в обжарочной ванне
7. Регулировка температуры обжарочной ванны
8. Предохранительная блокировка от детей
9. Дисплей для индикации установок обжарочной ванны
10. Индикатор минут
11. Дисплей для индикации установок гриля

Установка:

При установке рядом нескольких стеклокерамических поверхностей необходимо использовать между каждой из них входящие в комплект балки жесткости и силикон (см. рисунок).

1. Выпилите в кухонной столешнице монтажный проем требуемого размера.
2. Переверните все приборы, которые собираетесь устанавливать, и положите их на мягкую поверхность. Будьте осторожны, чтобы не поцарапать лицевые панели.
3. Установите зажимы в отверстия по бокам корпусов стеклокерамических поверхностей (см. рисунок).
4. Установите первую поверхность в выпиленный монтажный проем.
5. Нанесите силикон на края той стороны стеклокерамической поверхности, которая будет соприкасаться с другой поверхностью (см. рисунок).

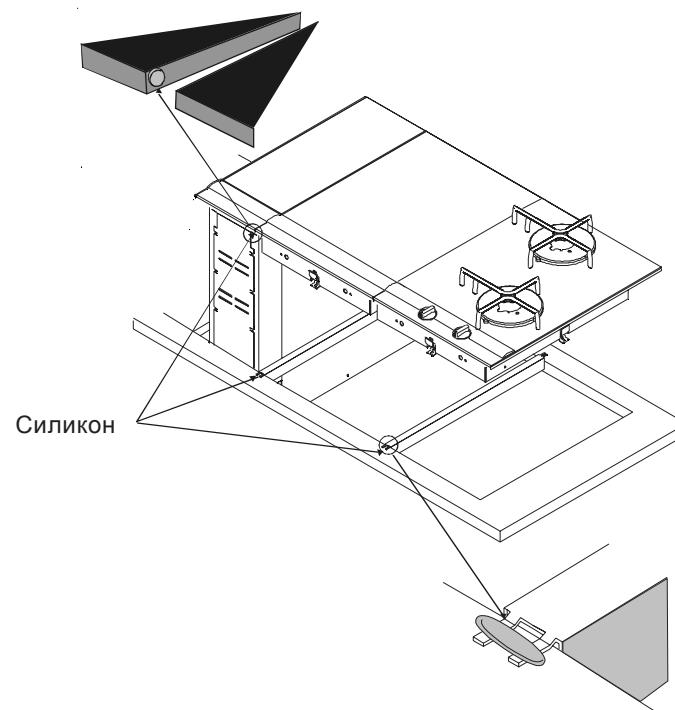

Комплексная установка прибора

Расстояние до стены:

Минимум 150 мм
(от воспламеняющихся материалов)

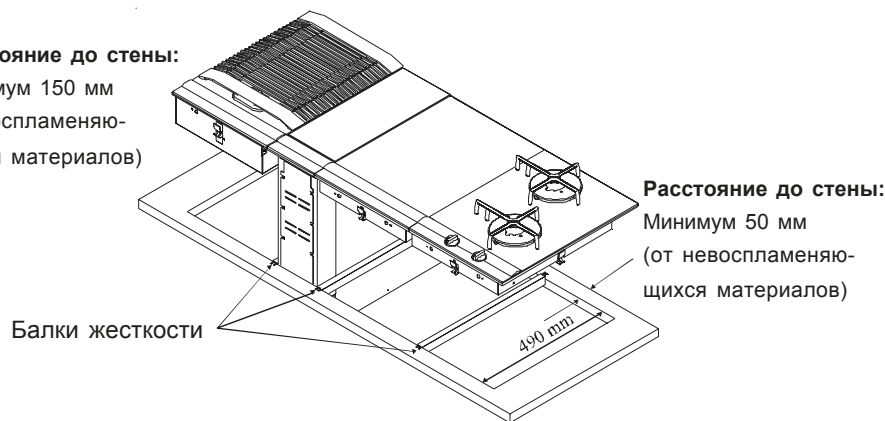

Монтажный проем

Размер монтажного проема для выбранной комбинации устанавливаемых приборов вычисляется следующим образом:

Глубина: 490 мм

Ширина:

1. Рассчитайте суммарную ширину всех устанавливаемых приборов.
2. Отнимите от полученной общей ширины 20 мм.

Пример:

Варочная поверхность 720 мм + вытяжной вентилятор 180 мм + газовая варочная поверхность 360 мм.

1. $720 + 180 + 360 = 1260$ мм
2. Ширина монтажного проема: $1260 - 20 = 1240$ мм

Расстояние до стены:

Минимум 150 мм от воспламеняющихся материалов.
Минимум 50 мм от невоспламеняющихся материалов.

Гриль

Решетка гриля выполнена из литого алюминия. Под решеткой находится поддон с камнями из лавы. Камни из лавы впитывают жир, образующийся в процессе жарки на гриле.

Обжарочная ванна

Для обжаривания в масле положите продукты во входящую в комплект поставки корзину для обжаривания в масле. Перед закладкой влажные продукты необходимо просушить.

Время нагрева

Время нагрева гриля составляет примерно 8 минут. Время нагрева обжарочной ванны составляет примерно 11 минут.

Электронная система управления

Гриль/обжарочная ванна оснащены электронной системой управления, обеспечивающей нагревание до заданной температуры. Электронная система управления осуществляет следующие функции:

- Предохранительное отключение;
- Автостоп. Автоматическое выключение гриля/обжарочной ванны;
- Предохранительная блокировка от детей;
- Будильник.

Перед первым использованием

Защита прибора

Вымойте решетку гриля, поддон гриля и обжарочную ванну в горячей воде с добавлением моющего средства перед первым использованием прибора.



Не погружайте разъем в воду! Не ставьте решетку гриля в посудомоечную машину.

Защита стеклокерамической поверхности

Перед первым использованием прибора очистите его от заводских загрязнений, таких как пыль или грязь. Перед использованием стеклокерамической поверхности нанесите на нее защитное покрытие (например, средство для очистки и защиты

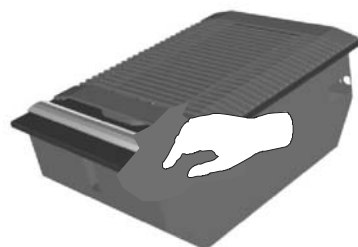

стеклокерамической поверхности Torrens из группы чистящих средств Electrolux). Оно облегчит последующую чистку поверхности и предотвратит появление на ней сильно въевшихся пятен от пролитой жидкости и т.д.

Для этого Вы должны:

1. Снять решетку гриля и алюминиевые панели.
2. Нанести несколько капель специального чистящего средства для керамики на бумажное полотенце и растереть по всей поверхности.
3. Отполировать поверхность досуха при помощи чистой тряпочки.

Монтажный проем

При установке данного прибора обязательно прочитайте инструкции на этой странице.

Если Вы устанавливаете гриль/обжарочную ванну совместно с другими аналогичными приборами, прочитайте инструкции в разделе “Комплексная установка прибора”.

Для установки гриля Вам потребуется крестовая отвертка и четыре входящих в комплект зажима.

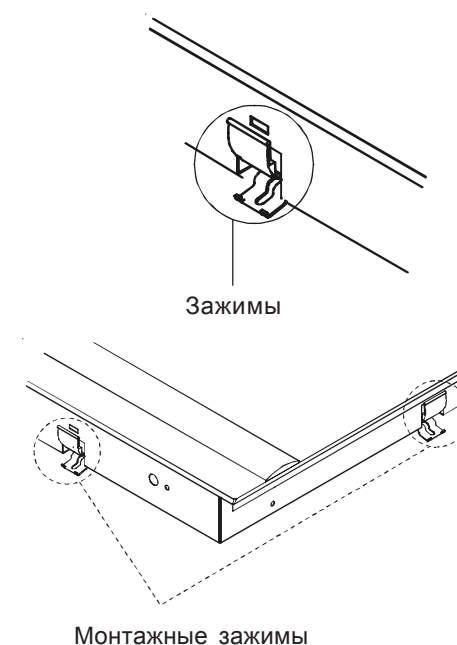

Расстояние до стены: минимум 150 мм от воспламеняющихся и минимум 50 мм от невоспламеняющихся материалов.

1. Выпилите монтажный проем в кухонной столешнице в соответствии с размерами, указанными в главе “Технические данные” в разделе “Монтажные размеры”.
2. Переверните прибор и положите его на мягкую поверхность. Будьте осторожны, чтобы не поцарапать лицевую панель.
3. Установите зажимы в отверстия по бокам корпуса стеклокерамической поверхности (см. рисунок).
4. Установите прибор в выпиленный монтажный проем, и закрепите его зажимами при помощи крестовой отвертки.

Установка

Прибор может быть установлен в кухне любого типа при наличии кухонной столешницы толщиной 28-40 мм.



Минимальное расстояние до расположенной под прибором поверхности должно составлять не менее 235 мм + высота резервуара вместимостью не менее 4 л.

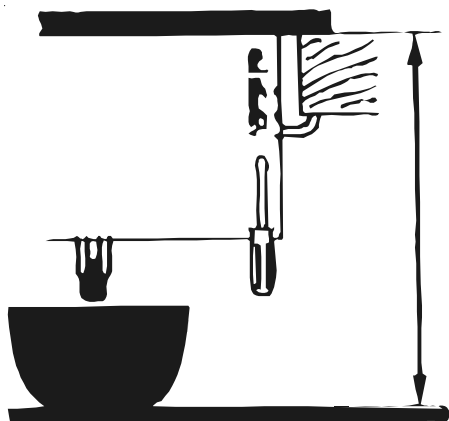

Эксплуатация

Гриль/Обжарочная ванна



Никогда не пользуйтесь прибором, если на нем появились трещины. Убежавшая кипящая вода или же моющие средства могут проникнуть сквозь трещину на детали, находящиеся под напряжением. Выключите прибор и обратитесь в авторизованный сервисный центр.

Не включайте гриль, пока не установлены решетка гриля и поддон для грилевания. Не оставляйте прибор без присмотра в процессе грилевания или растапливания жира, парафина и любых других легко воспламеняющихся веществ.

Никогда не оставляйте бумагу, полотенца для посуды, алюминиевую фольгу и иные легко воспламеняющиеся материалы в непосредственной близости от гриля. Горячий гриль может вызвать оплавление фольги, возгорание пластика или бумаги. В случае возникновения пожара установите все регуляторы прибора в положение 0 и отключите вытяжной вентилятор, если таковой установлен. Потушите огонь при помощи крышки и никогда не используйте воду для этой цели. Удостоверьтесь, что гриль/обжарочная ванна выключены, если Вы не собираетесь в ближайшее время ими пользоваться.

Нажатие на кнопки

Для активации кнопок необходимо удерживать их в нажатом состоянии как минимум в течение секунды.

Приготовление в гриле

1. Установите поддон для грилевания с камнями из лавы в гриль.

2. Удерживая решетку гриля двумя руками в наклонном состоянии, установите ее в гриль так, чтобы она заняла предназначенное ей место.

3. Опустите переднюю часть решетки гриля так, чтобы штекер оказался в соответствующем месте.

Если Вы собираетесь готовить очень жирные продукты, можно при необходимости заменить камни из лавы в поддоне для грилевания водой.

Попадая в воду, жир быстро остывает и не успевает загореться. При наличии в поддоне для гриля воды следите за тем, чтобы в там всегда находилось достаточное количество воды, и при необходимости доливайте воду.

Дайте грилю нагреться в течение 10 минут при установке регулятора мощности на уровень 9, прежде чем приступить к приготовлению блюда.

Регулятор мощности гриля устанавливается на уровень от 0 до 9, причем значение 9 соответствует самому высокому уровню мощности. Грилевание осуществляется в режиме от 6 до 9.



1. Нажмите кнопку .

2. Нажимайте кнопку  или  для того, чтобы установить мощность нагревания.

Выбор мощности нагревания должен занимать не более 10 секунд, в противном случае гриль отключается.

Нажимайте кнопку , чтобы изменить уровень мощности от 0 до 9.

Нажимайте кнопку , чтобы изменить уровень мощности от 9 до 0.

Если вы будете удерживать кнопку  или  нажатой, то настройка будет происходить быстрее - произойдет быстрый перебор значений уровня мощности от 1 до 9, который остановится, достигнув положения «0». Отключите гриль, нажав кнопку .

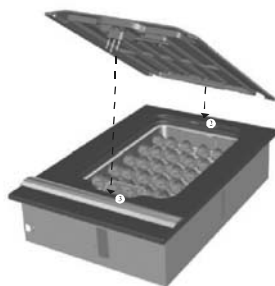

Монтаж

Электрическое подключение



Монтаж прибора должен производиться только квалифицированным сервисным инженером. Работа, выполненная неквалифицированным персоналом, может привести к получению травм или повреждению собственности, а также к поломке самого прибора.

Подключение прибора

Одна фаза – Нейтраль – Земля (минимум 10 А).

Тип кабеля – специальный термостойкий кабель, 1,0 мм².

Внешний диаметр кабеля должен составлять от 7,5 до 10,5 мм.

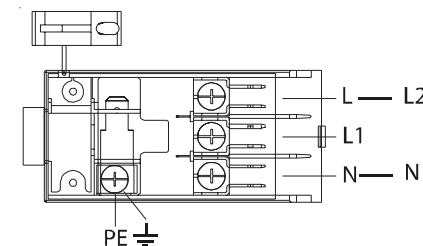

Монтаж прибора должен производиться в соответствии с действующими правилами и нормами. Прибор должен быть подключен к электрической сети через внешний выключатель с зазором между контактами минимум 3 мм (им может быть основной рубильник на распределительном щитке).



Электрическая розетка, к которой подключается прибор, должна быть легко доступна для его отключения в экстренных случаях.

Технические данные

Модель FM 4500 FR-a

Размеры прибора:

Ширина:	360 мм
Глубина:	520 мм
Высота:	211 мм

Монтажные размеры:

Ширина:	340 мм
Глубина:	490 мм
Высота:	200 мм

Мощность:

Гриль:	2300 Вт
Обжарочная ванна:	2300 Вт
Общая мощность:	2300 Вт

Приготовление в обжарочной ванне

Заполнение масла для обжаривания

Обжарочная ванна вмещает 1,5 – 3 л растительного масла.

Метка «Min» в обжарочной ванне соответствует объему 1,5 л. В обжарочной ванне должно быть всегда масла не меньше минимального уровня (метки «Min»).

Метка «Max» в обжарочной ванне соответствует 3 л. Объем масла в обжарочной ванне никогда не должен превышать уровня «Max».

1. Выньте решетку гриля и поддон гриля.
2. Закройте сливной кран и установите предохранительный блокиратор (см. рис. 2).
3. Заполните обжарочную ванну растительным маслом до отметки «Min».
4. Вставьте штекер в разъем для решетки гриля (см. рис. 3).



Рис. 2





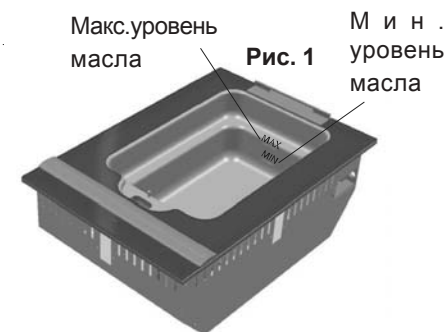

Рис. 3



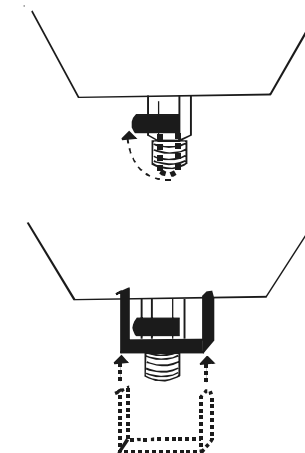
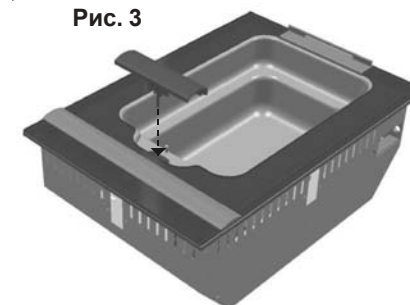



Регулировка температуры обжарочной ванны

Температуру обжарочной ванны можно устанавливать от 120°C до 190°C с интервалом 5°C. Для обжаривания в масле, как правило, устанавливается температура от 170°C до 180°C.

1. Нажмите кнопку .
2. Для установки необходимой температуры нагрева нажмите кнопку  или . Регулировка температуры обжарочной ванны должна происходить в течение не более 10 секунд, так как в противном случае прибор автоматически отключится.

При нажатии клавиши  температура увеличивается от 120°C до 190°C.

При нажатии клавиши  температура уменьшается от 190°C до 120°C. При длительном удерживании нажатой клавиши  или  происходит быстрое изменение температуры.

Заданная температура высвечивается на дисплее в течение 3 секунд. Затем на дисплей выводится текущая температура. В процессе предварительного нагрева можно, нажав одновременно клавиши  и , вывести на дисплей заданную температуру.

Когда текущая температура соответствует заданной, масло в обжарочной ванне готово к приготовлению блюда.

Обжаривание в масле

Положите продукты в корзину для обжаривания в масле. Следите за тем, чтобы с влажных продуктов перед закладкой в корзину для обжаривания стекла вода. Обжаривайте продукты до тех пор, пока они не приобретут соответствующий нужному вкусу цвет. После обжаривания поднимите корзину для обжаривания из масла и осторожно встряхните ее, чтобы удалить лишнее масло. Подвесьте корзину для обжаривания на специальное приспособление для дальнейшего слива масла.

Если необходимо обжарить в масле сразу большое количество продуктов, рекомендуется через 1-2 минуты

Распаковка

В процессе распаковки удостоверьтесь в отсутствии каких-либо недостатков и повреждений прибора при доставке.

Повреждения при транспортировке

О любых повреждениях прибора, связанных с доставкой, которую Вы сами не производили, следует заявить продавцу немедленно.

Продуктовый и серийный номера можно найти на табличке с техническими данными, расположенной на задней стороне прибора. Запишите серийный и продуктовый номера, а также дату покупки прибора на обложке данной инструкции, чтобы в случае обращения в сервисный центр они были у Вас под руками.

Утилизация упаковочного материала

Весь упаковочный материал предназначен для вторичной переработки. Свяжитесь с органами местного самоуправления, если Вы не знаете, как его утилизировать.

1. Снимите блокиратор сливного крана. Поставьте под сливной кран миску или ведро. Следите за тем, чтобы вместимость миски или ведра соответствовала количеству сливаемого масла.

2. Откройте сливной кран и слейте масло в миску или ведро.

3. Закройте кран.

Обжарочная ванна

Сначала необходимо закрыть сливной кран.

1. Выньте металлическое сито и почистите его в горячем мыльном растворе.

2. Налейте теплой воды с моющим средством в обжарочную ванну. Промойте обжарочную ванну, используя щетку.

3. Поставьте миску под сливной кран. Следите за тем, чтобы вместимость миски или ведра соответствовала количеству сливаемой воды.

4. Откройте сливной кран и слейте воду в миску или ведро.

5. Промойте обжарочную ванну холодной водой. Следите за тем, чтобы под сливным краном стояла миска для сбора воды в тот момент, когда обжарочная ванна ополаскивается. Высушите ванну, используя при необходимости полотенце.

6. Закройте сливной кран и снова установите предохранительный блокиратор. Положите сито выгнутой частью вверх в место стока.

Корзина для обжаривания в масле

Почистите корзину для обжаривания в масле, промыв ее обычным способом или в посудомоечной машине.

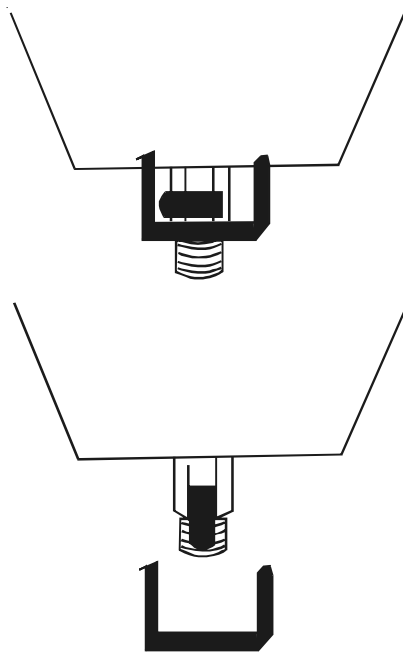

вынуть корзину и снова разогреть масло. После чего снова вставить корзину и закончить процесс обжаривания в масле. Если обжариваемые продукты перестают хрустеть, или масло приобретает светло-коричневый цвет, масло необходимо заменить.

Индикатор остаточного тепла

После отключения обжарочной ванны на дисплее остается гореть символ «H», пока обжарочная ванна немного не остынет.

После отключения гриля на дисплее остается гореть символ «H», пока гриль немного не остынет.



Не забывайте, что обжарочная ванна нагревается и тогда, когда используется гриль. Поэтому на дисплее загорается символ «H» и для обжарочной ванны, когда используется только гриль.

Комбинированное использование гриля и обжарочной ванны

Если при приготовлении еды Вам необходимо использовать и гриль, и обжарочную ванну, поступайте следующим образом: Пример: приготовление стейка и жареного во фритюре картофеля.

1. Подготовьте обжарочную ванну. Налейте растительное масло в обжарочную ванну. Не забудьте закрыть сливной кран. Разогрейте растительное масло до температуры 190°C. Положите нарезанный ломтиками картофель в обжарочную корзину и прожарьте его в масле до полной готовности. Поднимите корзину для обжаривания и дайте маслу стечь. Оставьте картофель в корзине и поставьте ее на впитывающую жир бумагу. Выключите обжарочную ванну.

2. Подготовьте гриль. При этом будьте предельно осторожны и используйте прихватки, так как обжарочная ванна очень горячая. Дайте грилю прогреться в течение 5 минут. Положите стейки и приготовьте их на гриле. Затем выложите готовые стейки на блюдо и поставьте его в теплое место.

3. Выньте решетку гриля и поддон гриля. Не забывайте, что теперь гриль тоже очень горячий. Используйте плотные прихватки и будьте предельно осторожны.

4. Включите обжарочную ванну, снова нагрейте масло до температуры 190°C и прожарьте нарезанный ломтиками картофель во фритюре, пока он не станет горячим и хрустящим. Выключите обжарочную ванну.

Защита от перегрева

В случае перегрева налитого в обжарочную ванну масла встроенная защита от перегрева автоматически отключит обжарочную ванну.

Предохранительное отключение

Если какая-либо кнопка удерживается нажатой более 10 секунд (например, ребенком, кухонной посудой, вытекшей пищей), гриль автоматически отключается.



Не мойте решетку гриля в посудомоечной машине. **Не** допускайте попадания разъема в воду.

Поддон гриля

Поддон гриля необходимо чистить каждый раз, когда гриль используется для приготовления пищи.

1. Удалите пригоревшие остатки пищи и грязь с помощью губки для посуды. В случае неподдающегося загрязнения можно замочить поддон в горячей воде, добавив в нее моющее средство, или промыть его в посудомоечной машине.

2. Вымойте поддон гриля обычным моющим средством или в посудомоечной машине.

Камни из лавы

Если на камнях из лавы собралось много грязи, их необходимо промыть. Камни из лавы можно вымыть вручную, в мойке, используя горячую воду с добавлением моющего средства, или в посудомоечной машине. При мытье в посудомоечной машине камни следует положить в корзину, которую обычно используют для мытья посуды в посудомоечной машине.

Штекер обжарочной ванны

Штекер обжарочной ванны можно промыть вручную в мойке под теплой водой с добавлением моющего средства или в посудомоечной машине.

Обжарочная ванна

Растительное масло, налитое в обжарочную ванну, может некоторое время сохраняться. Общих рекомендаций по поводу того, как часто необходимо сливать масло и чистить обжарочную ванну, нет. Это зависит от того, насколько часто используется обжарочная ванна, и какие продукты в ней готовятся.

Сливайте масло и мойте обжарочную ванну, когда масло приобретает запах и/или меняет цвет.

Слив масла

Сливать масло из обжарочной ванны можно только тогда, когда оно полностью остынет.

Чистка и уход



В целях соблюдения правил гигиены и обеспечения безопасной эксплуатации необходимо содержать гриль/обжарочную ванну в чистоте. Остатки пищи при нагревании образуют дым и в самом худшем случае могут стать причиной пожара.

Алюминий

Ежедневно чистите алюминиевые поверхности хорошо отжатой тряпкой. Для стойких пятен используйте тряпку или мягкую пластиковую губку, пропитанные жидким моющим средством или универсальным очистителем. Также используйте специальное средство для чистки стеклокерамики.

Никогда не используйте губки из стальной стружки, металлические и жесткие пластиковые губки, чистящий порошок, мягкое мыло и иные абразивные и едкие чистящие средства.

Гриль

Панель управления

Протрите панель управления хорошо отжатой салфеткой, смоченной обычным моющим средством. При необходимости после обработки протрите панель чистой сухой салфеткой.

Гриль

Прежде чем приступить к чистке гриля, необходимо удостовериться, что он остыл.



Решетка гриля

Решетку гриля необходимо чистить каждый раз после использования.

1. Удалите пригоревшие остатки пищи и грязь с помощью губки для посуды.
2. Промойте решетку гриля обычным моющим средством.

Автостоп

Если гриль/обжарочная ванна случайно остались не выключенными, функция Автостоп автоматически выключит их по истечении определенного периода времени. Этот период зависит от установленного уровня мощности. Его значения приведены в таблице ниже.

При включении функции Автостоп замигает контрольный индикатор . Для того, чтобы отменить функцию Автостоп, нажмите кнопку .





Установка	Макс. количество часов до автоматического отключения
1-2	6
3-4	5
5	4
6-9	1,5



Включение предохранительной блокировки от детей

Использование данной функции не позволит детям случайно включить прибор.

Когда функция блокировки от детей включена, Вы по-прежнему можете использовать кнопку  и будильник.



Включение блокировки

1. Включите прибор при помощи кнопки .
2. Удерживайте нажатой кнопку  в течение 3 секунд. Загорится индикатор функции блокировки от детей.

Если Вы попытаетесь включить прибор при включенной предохранительной блокировке от детей, загорятся индикаторы  и .

Чтобы выключить прибор, снова нажмите на кнопку .



Для того, чтобы пользоваться прибором, когда предохранительная блокировка от детей включена:

1. Нажмите кнопку .
2. Нажмите кнопку  одновременно с кнопкой, которую Вы хотите использовать.

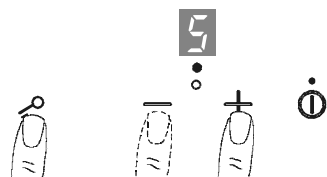
В этом случае предохранительная блокировка от детей отключается на время работы гриля/обжарочной ванны. После выключения гриля/обжарочной ванны предохранительная блокировка снова автоматически включится.





Выключение предохранительной блокировки от детей

1. Нажмите кнопку .
2. Удерживайте нажатой кнопку  в течение 3 секунд. Индикатор функции блокировки от детей погаснет.



Будильник

Настройка Будильника

1. Включите прибор при помощи кнопки .
2. Один раз нажмите кнопку .
3. При помощи кнопки  установите на дисплее требуемое время.

Отключение Будильника

Если Вы хотите отключить Будильник до истечения установленного времени, необходимо проделать следующее:

Одновременно нажмите на кнопки   и удерживайте их нажатыми в течение 3 секунд.

На дисплее появится показание "00". Через несколько секунд дисплей погаснет.

