



стиральная машина

ru Правила  
пользования  
и инструкция по  
установке  
и подключению



Household Appliances

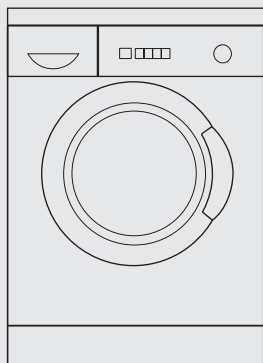

Internet: <http://www.bosch-hausgeraete.de>

**BOSCH**

---

# Содержание

---

## Правила пользования

Указания по утилизации .....	4
Защита окружающей среды / Рекомендации по экономии .....	5
Общие указания по технике безопасности .....	7
Это Ваша стиральная машина .....	8
Перед первой стиркой .....	10
Подготовка, сортировка и загрузка белья .....	11
Моющие средства и средства по уходу за бельем .....	16
Программы и функции .....	18
Стирка .....	26
По окончании программы .....	28
Специальные функции .....	29
Чистка и уход .....	31
Помощь при устранении мелких неисправностей .....	37
Служба сервиса .....	42
Параметры расхода .....	43
Установка, подключение и транспортировка .....	44
Предметный указатель .....	56

---

## Инструкция по установке и подключению

Приобретя новую стиральную машину, Вы тем самым сделали выбор в пользу современного, высококачественного хозяйственного прибора.

Ваша стиральная машина отличается очень высокой экономичностью, что касается не только электроэнергии, но и воды, и моющего средства.

Каждая стиральная машина, перед тем как выйти из стен нашего завода, тщательно контролируется на правильность функционирования и безупречность состояния. Если у Вас появятся какие либо вопросы, особенно касающиеся установки и подключения машины, то к Вашим услугам всегда находятся специалисты нашей Службы сервиса.

Более подробную информацию и перечень нашей продукции Вы найдете в интернете на нашем сайте:  
<http://www.bosch-hausgeraete.de>

Прочтите, пожалуйста, внимательно данную инструкцию по установке и эксплуатации, а также прочую информацию, имеющуюся в комплекте поставки стиральной машины, и поступайте согласно указаниям, приведенным в этой документации.

В данной инструкции по установке и эксплуатации описываются различные модели стиральных машин. На имеющиеся различия соответствующим образом указывается.

Сохраните, пожалуйста, всю документацию, касающуюся Вашей стиральной машины, для дальнейшего использования или для передачи следующему владельцу стиральной машины в случае ее продажи.

---

# Указания по утилизации

---

## Утилизация упаковки

По дороге к Вам Ваша новая стиральная машина была защищена от повреждений благодаря упаковке. Для упаковки использовался материал, не представляющий опасности для окружающей среды, который, к тому же, может использоваться вторично. Внесите, пожалуйста, свой вклад в дело защиты окружающей среды и сдайте упаковку на экологичную утилизацию.

Информацию о современных способах утилизации Вы можете получить в той торговой организации, в которой Вы приобрели Вашу стиральную машину, или в органах коммунального управления по месту Вашего жительства.

### **⚠ Существует опасность удушья!**

Ни в коем случае не позволяйте детям играть с упаковкой. Они могут задохнуться, запутавшись в упаковочной пленке или закрывшись в картонной коробке.

---

## Утилизация старой стиральной машины

Отслужившие свой срок стиральные машины – это не бесполезный мусор! Благодаря экологичной утилизации, из них можно получить дорогостоящее сырье.

### **⚠ Это опасно для жизни!**

Извлеките, пожалуйста, из розетки вилку отслужившей свой срок стиральной машины. Затем отрежьте сетевой шнур вместе с вилкой.

Сломайте, пожалуйста, замок стиральной машины. В этом случае играющие дети не смогут запереться в машине, подвергнув тем самым свою жизнь опасности.





# Защита окружающей среды / Рекомендации по экономии

Ваша стиральная машина очень экономно расходует воду, электроэнергию и моющее средство. В результате этого сокращаются как количество отходов, загрязняющих окружающую среду, так и Ваши расходы. Значения параметров расхода для Вашей стиральной машины приведены на странице 43.



## Рекомендации по экономии

Для того чтобы стирка была экологичной и экономичной:

- Не загружайте в машину белья больше, чем допустимо.

 Белое и	
Цветное белье	4,5 кг
 Синтетик	2,0 кг
 Тонкое белье/Шелк	2,0 кг
 Шерсть	2,0 кг

При стирке небольшого количества белья машина автоматически уменьшает количество расходуемой воды и электроэнергии.

- Вместо программы " Cottons + Linens 90 °С" (Белое белье) следует выбирать программу " Cottons + Linens 60 °С" (Цветное белье). Благодаря увеличенной продолжительности выполнения программы стирки при 60 °С, удастся достичь таких же хороших результатов, как и при стирке с температурой 90 °С, но со значительным снижением расхода электроэнергии.
- Откажитесь от предварительной стирки белья с легким или средним загрязнением.

- ❑ Проводите дозировку моющего средства в соответствии со степенью загрязнения белья, его количеством и жесткостью воды. При этом следует руководствоваться указаниями изготовителя моющего средства по его правильному использованию.
- ❑ Если белье после стирки будет сохнуть в сушилке, то следует выбирать число оборотов центрифуги в соответствии с указаниями изготовителя сушилки, приведенными в инструкции по ее эксплуатации.

---

# Общие указания по технике безопасности

Ваша стиральная машина предназначена для

- использования в домашнем хозяйстве
- для стирки текстильных изделий, пригодных для машинной стирки, в растворе моющего средства
- с использованием холодной питьевой воды и обычных, имеющих в продаже моющих средств и средств по уходу за бельем, пригодных для использования в стиральных машинах.

Никогда не оставляйте детей без присмотра поблизости от стиральной машины.

Не подпускайте домашних животных близко к машине.

Никогда не вставляйте и не извлекайте штепсельную вилку из розетки влажными руками.

Штепсельную вилку следует извлекать из розетки, взявшись за ее корпус, а не за сетевой шнур.

Если стирка выполняется при повышенной температуре, то не следует прикасаться к дверце загрузочного люка.

Осторожно при сливе горячего раствора моющего средства.

Никогда не вставляйте на стиральную машину.

Никогда не облокачивайтесь на открытую дверцу загрузочного люка.

# Это Ваша стиральная машина

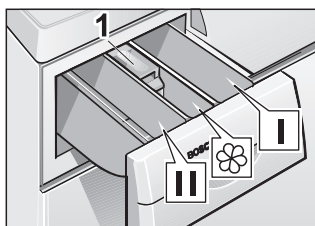

## Загрузка мощного средства и средств по уходу за бельем

### Ячейка I:

моющее средство для предварительной стирки или средство для подкрахмаливания.

### Ячейка II:

моющее средство для основной стирки, умягчитель воды, средство для замачивания, отбеливатель или пятноудалитель.

### Ячейка ☼:

средство по уходу за бельем, например, кондиционер или средство, предотвращающее деформацию белья (ячейку можно наполнять этими средствами максимум до нижней кромки вставки 1).

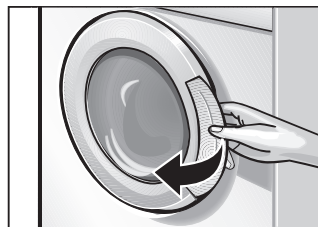

Так дверца загрузочного люка открывается ...

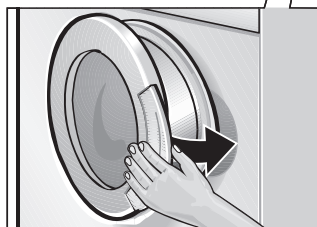

и закрывается.

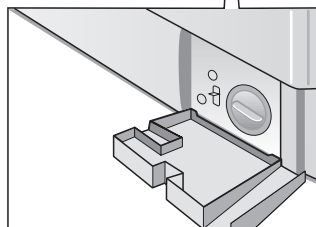

Откидная крышка



# Панель управления

**Дисплей для индикации времени**  
"Ready in", если программа выбрана

**Дисплей для индикации времени**  
"Start in", если дополнительно задается время "Start in".

Точка между цифрами и "h" мигает до тех пор, пока не истечет время "Start in". Затем автоматически запускается выбранная программа, и на дисплее появится продолжительность ее выполнения "Ready in".

## Кнопка "◊"

Данная кнопка предназначена для запуска программы стирки (программа должна быть предварительно выбрана).

## Кнопка "Start in"

(нажимается при желании)  
Время "Start in" может составлять макс. "19 h" (каждое нажатие кнопки увеличивает время на один час).

## Ручка выбора программ

Данная ручка используется для включения и выключения стиральной машины и для выбора программ. Ручку можно поворачивать в обе стороны.

Во время выполнения программы ручка не поворачивается, так как за выполнением процесса стирки следит электронная система.

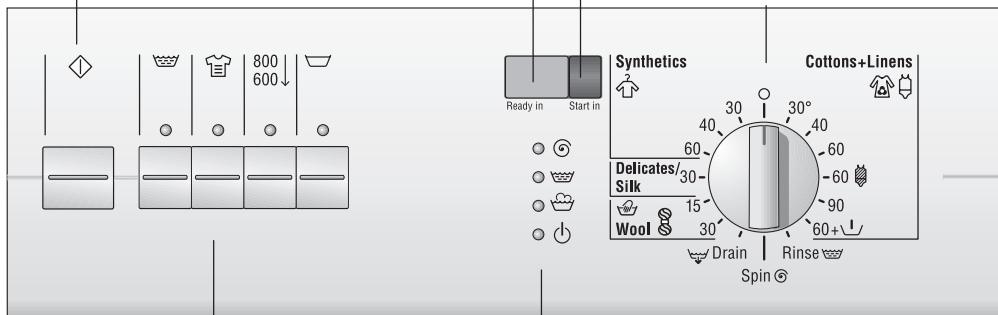

**Кнопки выбора дополнительных функций** (при желании функции можно активировать дополнительно к программе)

- "Crown": дополнительное полоскание
- "Shirt": интенсивная стирка
- "Speedometer": снижение скорости отжима
- "Bowl": после последнего полоскания белье остается лежать в воде

## Индикаторные лампочки

Лампочки "Crown", "Shirt", "Bowl" светятся, если нажата кнопка "Start in" и выполняется соответствующий этап программы. Лампочка "Speedometer" загорается после выбора программы.

Индикаторные лампочки мигают: неполадки в работе.

Дополнительные функции можно в любое время комбинировать друг с другом.

Если какая-либо дополнительная функция активируется, то внутри соответствующей кнопки загорается лампочка подсветки.

Выключение дополнительных функций: еще раз нажмите на кнопку.



# Перед первой стиркой

## Подготовка машины



### Внимание!

Стиральная машина должна быть установлена и подключена, как описано в инструкции, начиная со страницы 44.

Перед тем как покинуть стены завода-изготовителя, стиральная машина подвергалась контрольным испытаниям. Для того чтобы слить воду, которая могла остаться в машине после испытаний, первую стирку следует выполнить без белья.

- Не загружайте белье.**
- Откройте кран.
- Извлеките кювету для моющих средств до упора.
- Влейте в ячейку II кюветы для моющих средств около 1 литра воды.
- Загрузите в ячейку II около 1/2 мерного стаканчика моющего средства.
- i** Нельзя использовать средство для стирки шерстяных изделий или тонкого белья (сильное пенообразование).
- Установите кювету на место.
- Закройте дверцу люка.
- Установите ручку выбора программ в положение " Cottons + Linens 90 °C" (Белое белье).  
Загорится индикаторная лампочка "".

На дисплее появится время "Ready in".

- Нажмите на клавишу "": начнется выполнение программы.  
Индикаторная лампочка "" загорится.
- i** Индикаторные лампочки светятся во время выполнения соответствующего этапа программы.

Если на дисплее появляется "0", то это значит, что программа закончена:

- переведите ручку выбора программ в положение "".

# Подготовка, сортировка и загрузка белья

## Подготовка белья

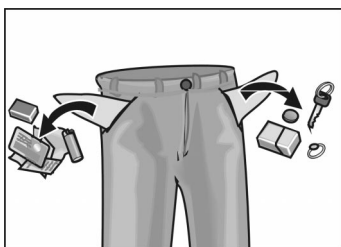

### Внимание!

Посторонние предметы (например, монеты, скрепки для бумаги, иголки, гвозди) могут при стирке повредить не только белье, но и детали стиральной машины (например, барабан).

- Извлеките из карманов одежды все содержимое.
- С помощью щетки очистите карманы и отвороты от песка.
- Закройте замки-«молнии», застегните пуговицы на наволочках и пододеяльниках.
- Снимите с гардин кольца или поместите гардины в сетку или мешок.
- Стирать в сетке или наволочке рекомендуется:
  - тонкое белье, например, тонкие колготки, гардины,
  - мелкое белье, например, носочки или носовые платки,
  - бюстгалтеры с косточками (при стирке косточки могут выскочить и повредить как белье, так и машину).
- Перед стиркой брюк, вязаных и трикотажных изделий (например, трикотажного белья, футболок или изделий с начесом) их следует выворачивать наизнанку.

## Сортировка белья

### Сортировка по цвету и степени загрязненности

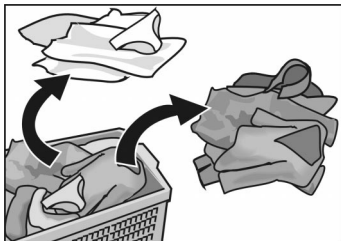

### Примеры степени загрязненности белья

### Внимание!

Белье может полинять. Поэтому новое цветное белье не следует стирать вместе с другой одеждой.

Белое белье может стать серым, если его стирать вместе с цветным бельем. Поэтому белое и цветное белье следует стирать отдельно.

### Легкое загрязнение

На белье не заметно ни загрязнения, ни пятен. Оно лишь имеет неприятный запах.

- Легкая летняя и спортивная одежда, которая была в употреблении несколько часов.
- Футболки, рубашки, блузки, которые были в употреблении в течение одного дня.
- Постельное белье, полотенца для гостей, которые были в употреблении в течение одного дня.

### **Среднее загрязнение**

Одежда заметно загрязнена и/или слегка запятнана.

- Футболки, рубашки, блузки, пропитанные потом или бывшие в употреблении несколько раз.
- Мужские трусы, женские трусики, бывшие в употреблении один день.
- Кухонные полотенца, полотенца для рук, постельное белье, бывшие в употреблении в течение недели.
- Гардины (без следов никотина), бывшие в употреблении в течение полугода.

### **Сильное загрязнение**

Заметные загрязнения и/или пятна.

- Кухонные полотенца, бывшие в употреблении в течение недели.
- Матерчатые салфетки.
- Детские нагрудники.
- Детская верхняя одежда или футбольная форма, испачканные травой или землей.
- Рабочая одежда, как, например, спецодежда слесаря, пекаря и мясника.

### **Типичные пятна**

- Кожный жир, пищевые масла и жиры, соусы, минеральные масла, воск (пятна с содержанием жиров/масел).
- Чай, кофе, красное вино, фруктовые и овощные соки (отбеливающиеся пятна).
- Кровь, яйца, молоко, крахмал (пятна с содержанием белков/углеводов).
- Сажа, земля, песок (пигментные пятна), теннисная форма со следами покрытия теннисного корта.

## Удаление пятен

Пятна желательно удалять или проводить их предварительную обработку, пока они еще свежие.

Сначала пятна необходимо промокнуть салфеткой, смоченной в мыльном растворе. Не тереть!

Затем следует провести стирку одежды, установив соответствующую программу.

**i** Трудно удаляемые или засохшие пятна иногда удаляются лишь после нескольких стирок.

**Сортировка белья согласно указаниям, приведенным на ярлычках с рекомендациями по уходу за одеждой**

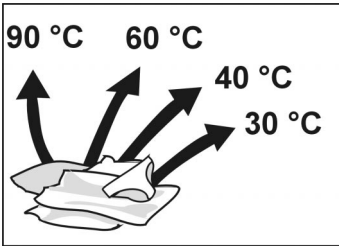

Белое белье 90 5С



60 °С, 40 °С, 30 °С Цветное белье



60 °С, 40 °С, 30 °С Синтетик



30 °С Тонкое белье/Шелк



Шерсть 30 °С (шерстяные изделия, предназначенные для ручной или машинной стирки)

Белье, на ярлычках которого приведен следующий символ, стирать в машине нельзя:

 = не стирать

## Загрузка белья

### ⚠ Осторожно, взрывоопасность!

Если одежда перед стиркой обрабатывалась чистящими средствами с содержанием растворителей, например, пятновыводителем или очищенным бензином, то, после загрузки одежды в стиральную машину, не исключена опасность возникновения взрыва. Поэтому обработанную таким образом одежду перед стиркой в машине необходимо тщательно прополоскать вручную.

### Внимание!

Посторонние предметы, попавшие в барабан машины, могут привести к повреждению белья. Поэтому, перед тем как загрузить белье в барабан, убедитесь, что в нем нет никаких посторонних предметов.

- ❑ Откройте дверку загрузочного люка.

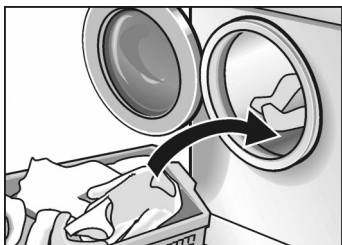

- ❑ Распределяйте предварительно рассортированное белье равномерно по всему барабану так, чтобы оно лежало неплотно, мелкие и крупные вещи попеременно. Перемешанные друг с другом крупные и мелкие вещи при отжиге более равномерно распределяются внутри барабана.

- ⓘ Никогда не стирайте за один раз белья больше, чем это допускается для той программы, в которой проводится стирка. Перегрузка ухудшает результаты стирки, при этом белье сильнее мнется.

- ❑ Закройте дверцу загрузочного люка. Следите за тем, чтобы между дверцей и резиновым уплотнителем люка не были зажаты вещи. Загружайте в стиральную машину столько белья, чтобы дверца загрузочного люка легко и удобно закрывалась.



---

# Моющие средства и средства по уходу за бельем

---

## Дозировка моющего средства

### ⚠ **Опасность отравления!**

Храните моющие средства и средства по уходу за бельем в местах, не доступных для детей.

Дозировка моющего средства должна проводиться в соответствии с

- жесткостью воды. Информацию о жесткости воды Вы можете получить на предприятии по водоснабжению Вашего района.
- количеством белья.
- степенью загрязнения. Информация по определению степени загрязнения белья приведена в данной инструкции, начиная со страницы 12.
- указаниями изготовителя моющего средства. Правильная дозировка уменьшает загрязнение окружающей среды и позволяет получить хороший результат стирки.

### **Если используется слишком мало моющего средства:**

Белье не стирается и с течением времени становится серым и жестким.

На белье могут появиться серо-коричневые пятнышки.

Нагревательный элемент покрыт накипью.

### **Если используется слишком много моющего средства:**

Повышается загрязнение окружающей среды, образуется слишком обильная пена, белье не может свободно перемещаться внутри барабана, получается неудовлетворительный результат стирки и полоскания.



## Загрузка моющего средства и средств по уходу за бельем

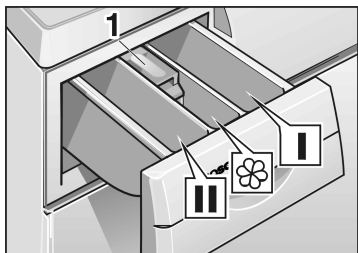

Ячейка I  
моющее средство для предварительной стирки или средство для подкрахмаливания.

Ячейка II  
моющее средство для основной стирки, умягчитель воды, средство для замачивания, отбеливатель или пятноудалитель.

Ячейка ☼  
средство по уходу за бельем, например, кондиционер или средство, предотвращающее деформацию белья (ячейку можно наполнять этими средствами максимум до нижней кромки вставки 1).

- i** Концентрированные или вязкие кондиционер и средство, препятствующее деформации одежды необходимо разбавлять небольшим количеством воды (тем самым предотвращается забивание переливного устройства).
- Ивлеките кювету для моющих средств до упора.
- Загрузите моющее средство и/или средство по уходу за бельем.
- Установите кювету на место.

---

# Программы и функции

Выберите из имеющегося в приложении к инструкции обзора программ необходимую Вам программу.

---

## Ручка выбора программ

### Основные программы

#### **Цветное белье 30, 40, 60 °C**

Данная программа предназначена для стирки прочных текстильных изделий, изготовленных, например, из хлопка или льна.

#### **Цветное белье**

##### **Интенс. стирка Вывед. пятен 60 °C**

Данная программа предназначена для стирки сильно загрязненных текстильных изделий из хлопка или льна, покрытых пятнами. Эта программа очень экономичная. Благодаря увеличенной продолжительности выполнения программы стирки при 60 °C, удается достичь таких же хороших результатов, как и при стирке с температурой 90 °C, но со значительным снижением расхода электроэнергии.

#### **Белое белье 90 °C**



Данная программа, при выполнении которой расходуется большое количество электроэнергии, предназначена для стирки текстильных изделий, изготовленных, например, из хлопка или льна, которые можно кипятить.

Для защиты сливного трубопровода от повреждений горячий раствор моющего средства перед сливом смешивается приблизительно с холодной водой и тем самым охлаждается.

## Цветное белье

### + Предварительная стирка 60 °С

Данная программа предназначена для сильно загрязненных, прочных текстильных изделий, изготовленных, например, из хлопка или льна.

 Продолжительность программ для стирки цветного белья и белья, пригодного для кипячения, оптимально подходит для стирки слегка загрязненных текстильных изделий. При более сильном загрязнении следует снизить количество загружаемого белья или нажать клавишу «»!

### Синтетика 30, 40, 60 °С

Данная программа предназначена для стирки текстильных изделий, не требующих особого ухода и изготовленных, например, из хлопка, льна, синтетики или тканей из смешанных волокон.

### Тонкие ткани / шелк 30 °С

Данная программа предназначена для стирающихся марких текстильных изделий, изготовленных, например, из шелка, сатина, синтетики или тканей из смешанных волокон (например, гардины).

Щадящий режим стирки при 30 °С предназначен для стирающихся в машине изделий из шелка. Мы рекомендуем не стирать шелковые вещи вместе с другими текстильными изделиями из грубой ткани.

Между полосканиями здесь не проводится отжим.

### Шерсть холодная вода, 30 °С

Данная программа предназначена для стирающихся как вручную, так и в машине текстильных изделий, изготовленных, напр, из шерсти или тканей с содержанием шерсти, например, из кашемира, мохера или ангорской шерсти.

Программа пригодна также для стирающихся вручную шелковых изделий.

## Дополнительные программы

### Rinse (Полоскание)

Полоскание, завершающееся отжимом, для белья, выстиранного вручную, или для его подкрахмаливания.

### Spin (Отжим)

Перед этим следует установить необходимое Вам число оборотов центрифуги. Раствор средства для стирки или вода после полоскания перед отжимом сливаются.

### Drain (Слив)

Данная программа предназначена для слива воды, в которой полоскалось белье, после выполнения программы с активированной функцией "☐". Эта программа позволяет добиться более щадящего обращения с тонким бельем.

---

## Клавиши выбора дополнительных функций

### **Дополнитель. полоскание**

Выполняется дополнительный процесс полоскания. Продолжительность стирки соответственно увеличивается.

















Рекомендации по применению:

- в районах с очень мягкой водой,
- для дальнейшего улучшения результата полоскания.

### **Интенсивная стирка**

Для более интенсивной стирки сильно загрязненного белья или 4,5 кг белья, пригодного к кипячению / цветного белья из хлопка, в данном случае удлиняется ее продолжительность.

При следующих комбинациях количества белья и степени его загрязнения нажимайте дополнительно к основной программе клавишу выбора функции интенсивной стирки:

<b>Количество белья</b>	<b>Программа и «» (Интенсивная стирка)</b>	<b>Степень загрязнения</b>
4,5 кг	  Cottons+Linens 30, 40, 60 °C (Хлопок)	Загрязнение от легкого до среднего
	 Cottons+Linens 60 °C, (Хлопок пятна)	Среднее загрязнение, пятна
	  Cottons+Linens 90 °C (Хлопок)	Среднее загрязнение
	  Cottons+Linens 60 °C +  (Хлопок + предварительная стирка)	Сильное загрязнение
до 3,5 кг	  Cottons+Linens 30, 40, 60 °C (Хлопок)	Загрязнение от среднего до сильного
	 Cottons+Linens 60 °C, (Хлопок пятна)	Загрязнение от среднего до сильного, пятна
до 2 кг	 Synthetics 30, 40, 60 °C (Синтетика)	
до 2 кг	 Delicates/Silk 30 °C (Тонкие ткани/шелк)	Загрязнение от среднего до сильного
	 Wool  30 °C (Шерсть, холодная вода)	

Более подробную информацию Вы найдете в отдельной таблице с обзором программ.

800  
↓  
600

### Основное положение

(клавиша не нажата)

Текстильные изделия в программах "Белое/Цветное белье", "Синтетика" и "Шерсть" отжимаются при максимально-допустимом числе оборотов.

В программе "Тонкое белье/Шёлк" отжим выполняется автоматически на пониженной скорости, независимо от положения клавиши (программа бережного обращения с тонким бельем).

### Максимально возможная скорость отжима.

Обороты в минуту	Тип белья / Дополнительные программы
800	Белое/Цветное белье
800	Синтетика
600	Тонкое белье/Шёлк
800	Шерсть
800	Полоскание
800	Отжим

### Система устранения дисбаланса

Автоматическая система устранения дисбаланса пытается путем многократного запуска процесса отжима равномерно распределить белье внутри барабана.

Если белье распределено внутри барабана очень неравномерно, то, из соображений безопасности, снижается скорость отжима или белье не отжимается совсем.

#### "☪" Без окончательного отжима

Данная программа предназначена для тонкого белья и гардин. При активировании данной функции белье остается лежать в воде, в которой оно в последний раз полоскалось.

**i** Учитывайте, пожалуйста, что после промежуточного полоскания белья всегда (за исключением программы "☪ Delicates/Silk" (Тонкое белье/Шелк)) выполняется его кратковременный отжим. В результате удастся достичь лучших результатов полоскания.

По окончании программы на дисплее "Ready in" появляется "---".

Прежде чем белье можно будет выгрузить из машины, должна быть выполнена программа "☵ Drain" (Слив) или "Spin ☺" (Отжим).

## Дополнительные функции

## Индикация "Ready in"

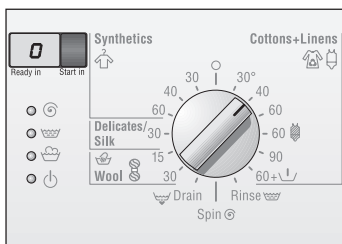
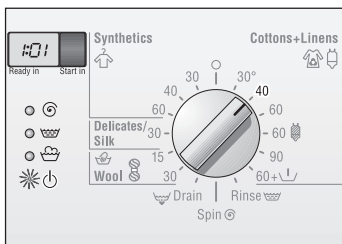

После выбора программы стирки на дисплей выводится предполагаемая продолжительность выполнения данной программы.

❑ Установите ручку выбора программ на необходимую Вам программу. Загорится индикаторная лампочка "⏻". На дисплее появится предполагаемая продолжительность программы ("Ready in"), например, "1:01".

❗ Индикация "Ready in" показывает время до окончания программы в часах и минутах, например:

1:01 – 1 час и 1 минут,

0:55 – 55 минут.

После запуска программы предполагаемое время отсчитывается по-минутно назад.

В конце программы на дисплее появляется "0".

❗ В начале программы проводится подсчет времени для индикации "Ready in". При этом допускается, что в машину загружено максимально допустимое количество белья, и температура подаваемой в машину воды составляет 15 °С. Затем в течение первых 10 минут стирки определяется фактическое количество белья. Во время процесса выполнения программы стирки время "Ready in" может измениться по следующим причинам:

**Уменьшение продолжительности:**

– из-за малого количества белья,

**Увеличение продолжительности:**

– из-за дополнительного полоскания в результате сильного пенообразования,

– многократно повторяемого отжима, если белье неравномерно распределилось внутри барабана,

– увеличения времени нагрева воды, например, при поступлении в машину воды очень низкой температуры,

– пониженного давления воды,

– выбора после запуска программы дополнительных функций, например, "☼" и/или "☼",

– белья, сильно впитывающего воду.

## Индикация и клавиша "Start in"

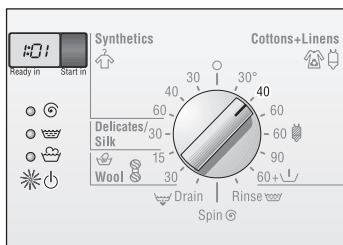

Перед запуском программы Вы можете установить, на какое время должен быть задержан запуск программы.

- Установите ручку выбора программ на необходимую Вам программу. Загорится индикаторная лампочка "⏻". На дисплее появится предполагаемое время "Ready in" (продолжительность программы).
- Нажмите на клавишу "Start in", на дисплее появится "1h" (h = час). Точка между цифрой и "h" мигает.
- Нажимайте на клавишу до тех пор, пока на дисплее не появится необходимое Вам время задержки.
- Запуск программы может быть задержан максимум на "19h". Если дисплей уже показывает значение "19h", то, путем повторного нажатия на клавишу "Start in", можно попасть в режим "Ready in".

Отсчет времени задержки начинается сразу же после его установки. Это можно определить по мигающей точке между цифрой и "h". Точка мигает до тех пор, пока установленное время не истечет.

- Отсчет времени задержки запуска программы ведется по часам. По истечении установленного срока программа запускается автоматически. Во время выполнения того или иного этапа программы горит соответствующая индикаторная лампочка. Дисплей показывает продолжительность программы ("Ready in").



- i** Изменение времени задержки запуска программы можно выполнить в любую минуту. Для этого следует нажимать на клавишу "Start in" до тех пор, пока на дисплее не появится необходимое Вам значение времени.  
Установленное вновь время сразу же начинает отсчитываться назад. В повторном запуске программы нет необходимости.
- i** Если будет выбрана другая программа, то установленное раньше время "Start in" аннулируется. На дисплее появится время "Ready in" для вновь выбранной программы. Время "Start in" для новой программы должно устанавливаться снова.
- i** Во время отсчета времени задержки ("Start in") можно проводить дозагрузку белья. Затем следует плотно закрыть дверцу загрузочного люка.

# Стирка



- ❑ Откройте кран.

## Включение программы

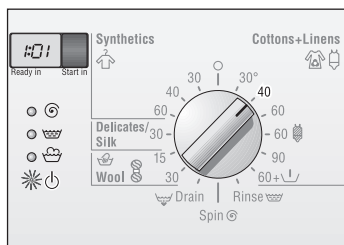

- ❑ Установите ручку выбора программ напротив необходимой Вам программы (смотрите также отдельный обзор программ стирки). Загорится индикаторная лампочка "⏻". На дисплее появится индикация времени "Ready in".



- ❑ При необходимости, путем нажатия на соответствующую клавишу, активируйте дополнительную(ые) функцию(ии).



- ❑ При необходимости выставите время задержки запуска программы "Start in". Сразу после этого выставленное время начнет отсчитываться назад. Программа включится автоматически по истечении времени задержки "Start in".



- ❑ Нажмите на клавишу "◇". Программа начнет выполняться.

## Изменение процесса выполнения программы

Если Вы по ошибке выбрали не ту программу:

- ❑ Переведите ручку выбора программ в положение "○".
- ❑ Затем установите ручку напротив необходимой Вам программы. Загорится индикаторная лампочка "⏻".
- ❑ При необходимости с помощью клавиши "Start in" выставите новое время задержки запуска.
- ❑ Или нажмите на клавишу "◇".

## Прерывание программы

Если Вы захотите закончить программу преждевременно:

- ❑ Переведите ручку выбора программ в положение "○".
- ❑ Затем установите ручку напротив программ "🌀 Rinse" (Слив) или "🌀 Spin" (Отжим). Загорится индикаторная лампочка "⏻".
- ❑ Нажмите на клавишу "◇".

# По окончании программы

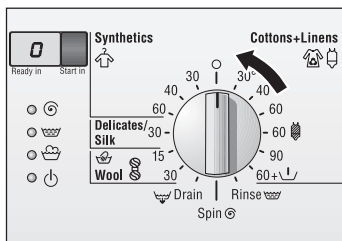

Дисплей показывает "0" или "—".

Если дисплей показывает "0":

- Установите ручку выбора программ в положение "0".

Если дисплей показывает "—":

- выберите одну из дополнительных программ ("👉 Drain" (Слив), "🌀 Spin" (Отжим) или "👉 Rinse"(Полоскание)).
- Нажмите на клавишу "◊".
- По окончании дополнительной программы установите ручку выбора программ в положение "0"

## Выгрузка белья



- Закройте кран.
- Откройте дверцу загрузочного люка.

Если дверцу загрузочного люка не удастся открыть:  
подождите две минуты (функция блокировки еще активирована).

Или:

Если Вы активировали функцию "👉", то в машине еще стоит вода. Выберите программу "👉 Drain" (Слив) или "🌀 Spin" (Отжим) и затем нажмите на клавишу "◊".

- Выгрузите белье.

### Внимание!

Если Вы обнаружили в барабане машины или внутри резинового уплотнения дверцы загрузочного люка посторонние предметы (например, монетки, металлические скрепки), то их необходимо убрать, иначе **может появиться ржавчина!**

- Оставьте дверцу загрузочного люка приоткрытой, чтобы машина могла просохнуть изнутри.

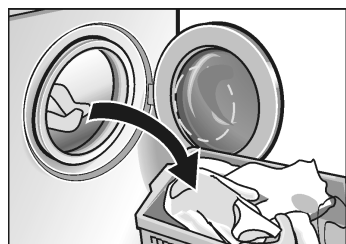





---

# Специальные функции

---

## Замачивание

- Загрузите в машину вещи одинакового цвета.
- Загрузите средство для замачивания, согласно указаниям изготовителя, в ячейку II кюветы для моющих средств.
- Выберите программу  "Cottons + Linens 30 °C" (Цветное белье). Загорится индикаторная лампочка .
- Нажмите на клавишу . Загорится индикаторная лампочка , программа начнет выполняться.
- Приблизительно через 15 минут переведите ручку выбора программ в положение "O". Белье останется лежать в растворе моющего средства.
- По истечении необходимого времени замачивания выберите программу основной стирки.
- В добавке средства для стирки нет необходимости, так как раствор средства, в котором белье замачивалось, будет использоваться при основной стирке.

---



## Под-крахмаливание

- Перед подкрахмаливанием белье не следует полоскать с добавлением кондиционера.
- Загрузите белье в стиральную машину.
  - Отмерьте количество средства для подкрахмаливания, рассчитанное приблизительно на 15 л воды. Порошкообразное средство для подкрахмаливания сначала растворите в воде, руководствуясь указаниями изготовителя порошка.
  - Выберите программу  "Rinse" (Полоскание).

- Нажмите на кнопку "".

Как только стиральная машина наполнится водой:

- немного извлеките кювету для моющих средств и
- влейте раствор средства для подкрахмаливания в ячейку I.
- Установите кювету на место.

Если была активирована функция "", то выберите после этого программу " Drain" (Слив).

---

## Крашение



Следует пользоваться только красящими средствами, которые не загрязняют окружающую среду и пригодны для использования в стиральной машине.

Внимание!

К сожалению, не удастся полностью исключить окраску белья, стирка которого проводится сразу после крашения.

- Красящими средствами следует пользоваться, строго соблюдая указания изготовителей данных средств.

**По окончании крашения:**

- Загрузите в ячейку II приблизительно  $\frac{1}{2}$  мерного стаканчика моющего средства.
- Не загружая белье в стиральную машину, проведите выполнение программы "  Cottons + Linens 90 °C" (Белое белье).
- Хорошенько протрите резиновое уплотнение.

---

## Отбеливание

**Внимание!**

В состав отбеливающих средств могут входить сера или хлор. В результате этого не исключена возможность появления ржавчины на элементах конструкции машины. Поэтому не следует проводить отбеливание белья в стиральной машине.

---

# Чистка и уход

## **⚠ Опасность электрошока!**

Сначала в обязательном порядке отключите машину от электросети.

Ни в коем случае не следует проводить чистку машины струей воды.

## **⚠ Осторожно, взрывоопасность!**

Никогда не используйте для чистки стиральной машины растворители.

---

## Чистка стиральной машины

При необходимости:

- Можно воспользоваться мыльным раствором или слабым, не содержащим абразивных частиц чистящим средством.
- Под конец вытрите машину насухо мягкой тряпкой.

---

## Чистка барабана

Если из-за забытых внутри машины металлических предметов (монеток, скрепок, иголок, гвоздей) на ее поверхности появились пятна ржавчины:

- Попробуйте удалить их с помощью чистящего средства без содержания хлора, руководствуясь указаниями его изготовителя. Ни в коем случае не используйте для этой цели проволочную сетку.

## Чистка кюветы для моющего средства

Если на стенках кюветы образовался слой из остатков моющего средства или средств по уходу за одеждой:



- Извлеките кювету для моющих средств до упора.
- Надавите на имеющуюся в ней вставку и
- полностью извлеките кювету из машины.

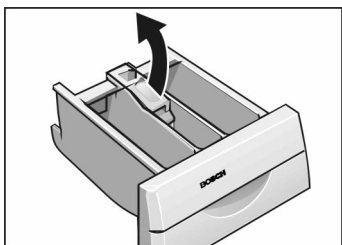

- Извлеките вставку по направлению вверх.
- Промойте кювету для моющих средств и ее вставку в проточной воде и затем просушите.

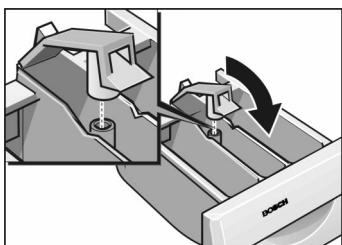

- Вставьте вставку в кювету таким образом, чтобы она зафиксировалась.
- Установите на место кювету.



## Чистка насоса

### Слив раствора моющего средства

Чистка насоса проводится, если раствор моющего средства не полностью откачивается. Это может случиться, если насос засорился посторонними предметами или ворсом от вещей с начесом.

Из машины может вылиться до 20 л жидкости, поэтому держите наготове подходящую емкость.

#### **⚠ Осторожно, можно ошпариться!**

Дайте остыть горячему раствору моющего средства.

Никогда не оставляйте детей без присмотра поблизости от стиральной машины.

- Установите ручку выбора программ на "0".
- Откройте крышку цоколя.

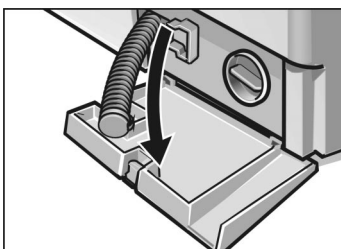
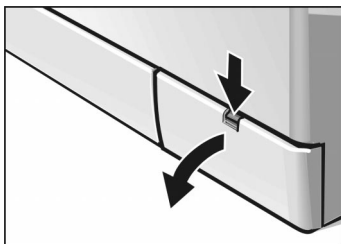

- Сливной шланг выньте из держателя и вытащите из корпуса.
- Снимите колпачок.

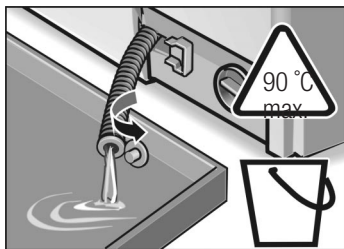

- ❑ Осторожно снимите с конца шланга колпачок и слейте раствор моющего средства в приготовленную емкость.

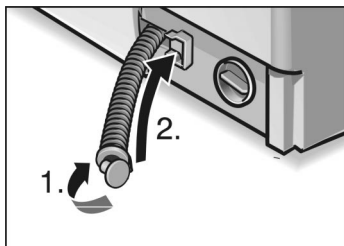

- ❑ Снимите колпачок (1.) и вставьте сливной шланг в держатель (2.).

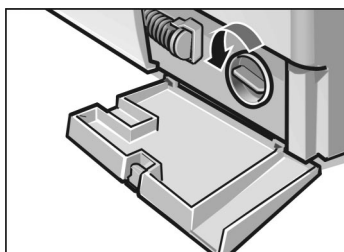

- ❑ Осторожно открутите крышку насоса полностью.
- ❑ Удалите из насоса попавшие туда посторонние предметы и накопившийся ворс и промойте насос изнутри. Крыльчатка насоса для откачки раствора моющего средства должна свободно вращаться. Резьбу крышки и корпус насоса также следует очистить от остатков моющего средства и ворса.

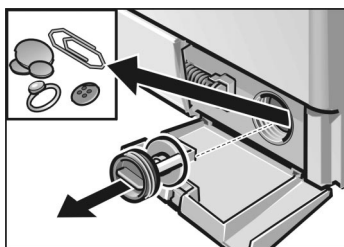

- ❑ Установите на место крышку насоса и плотно закрутите ее.
- ❑ Вставьте и закройте крышку цоколя.

Чтобы при следующей стирке неиспользованное моющее средство не вытекло через систему слива:

- ❑ влейте в ячейку II 1 лит.
- ❑ выполните программу "👉 Drain" (Слив).

## Чистка фильтров в системе подачи воды

Если в стиральную машину совсем не подается вода или ее подается слишком мало, то поступайте следующим образом:

Сначала сбросьте гидравлическое давление, создавшееся в подающем шланге:

- Закройте кран.
- Выберите любую из программ (кроме "⊙ Spin" (Отжим) / "⌵ Drain" (Слив)).
- Нажмите на кнопку "⬇" и выполняйте программу в течение приблизительно 40 секунд.

### Чистка фильтра у водопроводного крана

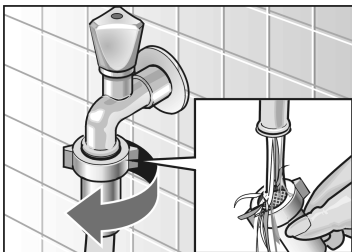

- Снимите шланг с водопроводного крана.
- Промойте фильтр в проточной воде.
- Снова присоедините шланг к водопроводному крану.

### Чистка фильтра, расположенного в машине

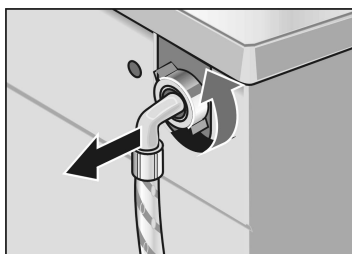

- Отсоедините шланг от штуцера, расположенного с обратной стороны машины.

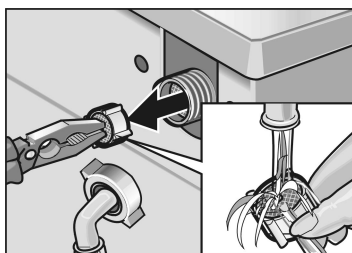

- Извлеките фильтр и промойте его в проточной воде.
- Установите фильтр на место и снова присоедините шланг.
- Откройте кран и проконтролируйте, не вытекает ли из шланга вода. Если это так, то посмотрите, правильно ли Вы установили фильтр.
- Закройте кран.

---

## **Очистка машины от накипи**

### **Внимание!**

В состав средств для удаления накипи входят кислоты, которые могут повредить элементы конструкции машины, что приводит к изменению цвета белья.

Если Вы всегда правильно выполняете дозировку моющего средства, то Вам не нужно будет очищать машину от накипи.

Если все таки в этом возникла необходимость, то поступайте, пожалуйста, строго согласно указаниям изготовителя средства для удаления накипи.

---

# Помощь при устранении мелких неисправностей

**⚠ Существует опасность поражения электрическим током!**

Любой ремонт стиральной машины должен выполняться только силами специалистов Службы сервиса или специалистами, получившими на это разрешение нашей фирмы.

В случае необходимости ремонта стиральной машины или если Вы не смогли устранить неисправность самостоятельно с помощью указаний из приведенной ниже таблицы:

- Установите ручку выбора программ в положение "○".
- Отсоедините машину от сети.
- Закройте кран.
- Вызовите Службу сервиса (смотрите информацию на странице 42).

Неисправность	Причина	Устранение
Дверцу загрузочного люка не удается открыть.	Была выбрана программа "☐".	Выберите программы "☐ Drain" (Слив) или "⊙ Spin" (Отжим).
	Активирована функция блокировки.	Подождите две минуты.
В кювете остается моющее средство.	Стиральный порошок был влажным или комковатым.	Проведите чистку кюветы для моющих средств и протрите ее насухо, как описано на странице 32.

---

Неисправность	Причина	Устранение
Индикаторные лампочки не горят.	Сработал предохранитель.	Замените/включите предохранитель.
	Отключили электроэнергию.	Если предохранитель снова сработает, то вызовите Службу сервиса.
	Вилка или не вставлена в розетку, или болтается в ней.	Выбранная программа будет продолжаться, как только снова включат электро- энергию. Если Вы хотите вынуть белье, то поступайте так, как описано в разделе "Чистка насоса" на стр. 33.
Программа не начинается. Индикаторная лампочка "⏻" мигает.	Дверка загрузочного люка не закрыта.	Проверьте, не зажата ли между дверкой и люком какая-нибудь вещь.
		Правильно закройте дверку (должен быть слышен щелчок (click)).
Программа не начинается.	Клавиша "◊" не нажата.	Нажмите на клавишу "◊".
Вода не поступает в машину или моющее средство не смывается.	Водопроводный кран не открыт.	Откройте кран.
	Подающий шланг перегнут	или зажат.
Индикаторная лампочка "☁" мигает.	Фильтры в подводящем шланге забиты.	Промойте фильтры, как описано на стр. 35.
Из ячейки I не смывается моющее средство.	Была выбрана программа без предварительной стирки.	Выберите программу "👤👤 Cottons+Linens 60 °C+👤" (Цветное белье + Предварительная стирка).

Неисправность	Причина	Устранение
Вода в барабане не видна.	Это не неисправность. Вода находится ниже видимого участка барабана.	
Раствор моющего средства откачивается не полностью. Мигает индикаторная лампочка "☹".	Посторонние предметы блокируют работу помпы.	Прочистите насос, как описано на стр. 33.
Из-под машины вытекает вода.	Сливная труба или шланг забиты ворсом.	Проведите чистку сливной трубы и / или сливного шланга.
	Место присоединения подводящего шланга негерметично.	Затяните резьбовое соединение.
Из кюветы для моющих средств выступает пена.	Сливной шланг негерметичен.	Замените сливной шланг.
	Слишком много моющего средства.	Смешайте столовую ложку средства для смягчения белья с ½ литра воды и влейте в ячейку II кюветы для моющих средств.
		В следующий раз проводите дозировку моющего средства точнее.
Белье не было как следует отжато.	Крупные вещи скатались вместе и не смогли равномерно распределиться внутри барабана. Из соображений безопасности отжим на высокой скорости был выключен.	Стирайте всегда попеременно мелкие и крупные вещи (см. также информацию по системе обнаружения дисбаланса).
Многократный отжим.	Это не неисправность. Система компенсации дисбаланса пытается устранить дисбаланс путем многократного отжима.	

Неисправность	Причина	Устранение
Программа выполнялась дольше, чем обычно	Это не неисправность. Система обнаружения дисбаланса пытается компенсировать дисбаланс, распределяя белье внутри барабана более равномерно.	Для снижения дисбаланса всегда стирайте мелкие <b>и</b> крупные вещи попеременно.
Результат стирки неудовлетворительный.	Системой распознавания пены было включено дополнительное полоскание, с тем чтобы сбить пену.	В следующий раз возьмите подходящее количество моющего средства.
Результат стирки неудовлетворительный.	Загрязнение белья было более сильным, чем предполагалось.	Выберите подходящую программу.
Результат стирки неудовлетворительный.	Моющего средства было взято слишком мало.	Проводите дозировку моющего средства согласно указаниям его изготовителя.
На белье остались следы от моющего средства.	В состав некоторых моющих средств с содержанием фосфатов входят не растворимые в воде вещества, которые можно заметить на светлом белье в виде белых пятен.	Сразу же включите программу "👑 Rinse" (Полоскание) или почистите вещи щеткой после сушки.
На белье остались серые пятна.	Белье было загрязнено мазью, жиром или маслом.	В следующий раз возьмите максимально допустимое количество моющего средства и установите максимально допустимую температуру стирки.



Неисправность	Причина	Устранение
Изменение продолжительности и программы во время ее выполнения	Это не неисправность. Смотрите пояснения на странице 23, касающиеся индикации "Ready in" / "Start in" и клавиши "Start in".	
Уменьшение времени "Ready in"	Это не неисправность. При стирке небольшого количества белья программа может укоротиться минут на 20.	
Увеличение времени "Ready in"	Из-за сильного пенообразования система распознавания пены включила дополнительный процесс полоскания и дополнительный отжим, чтобы гарантировать хороший результат полоскания.  При возникновении во время отжима сильного дисбаланса продолжительность программы может увеличиться прибл. на 10 минут из-за попыток более равномерного распределения белья внутри барабана.	В следующий раз возьмите меньше моющего средства.  Во избежание дисбаланса стирайте мелкие и крупные вещи попеременно.
	Очень холодная вода нагревается дольше обычного, из-за этого программа может увеличиться прибл. на 20 минут.	

# Служба сервиса

Прежде чем вызвать Службу сервиса, проверьте, не сможете ли Вы самостоятельно устранить возникшие неисправности (см. таблицу на странице 37).

Потому что за вызов специалистов Службы сервиса Вам придется платить, даже если срок гарантии еще не истек.

Адрес Службы сервиса, расположенной неподалеку от Вас, Вы можете найти в прилагаемом к инструкции перечне. При вызове специалистов назовите им, пожалуйста, номер изделия (ENr.) и заводской номер (FD) Вашей стиральной машины.

Фирменная табличка

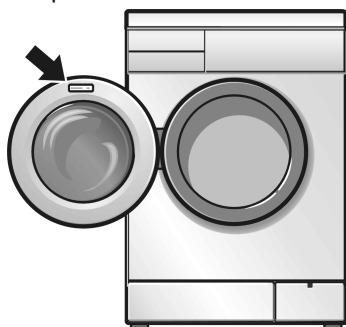

Эти данные Вы найдете в фирменной табличке, расположенной изнутри на раме дверцы загрузочного люка и, взятые в жирную рамку, на обратной стороне машины.

E-Nr. _____	FD _____
-------------	----------













**Номер изделия**

**Заводской номер**

Внесите в эту табличку номера Вашей стиральной машины.

Помогите, пожалуйста, избежать бесполезных вызовов специалистов, правильно назвав номер изделия и заводской номер машины. Тем самым Вам удастся избежать дополнительных расходов.

# Параметры расхода

Нормальная программа	Дополнительная функция	Загрузка	Параметры расхода**		
			Электроэнергия	Вода	Продолжительность
 Хлопок 40 °С*		4.5 кг	0,5 кВтч	51 л	2:10ч
 Хлопок 60 °С	–	3.5 кг	0,8 кВтч	50 л	1:11ч
 Хлопок 60 °С, пятна*		4.5 кг	0,85 кВтч	44 л	2:15ч
 Хлопок 90 °С (горячий раствор моющего средства перед сливом смешивается с холодной водой)		4.5 кг	1,9 кВтч	58 л	2:10ч
 Синтетика 40 °С*		2 кг	0,4 кВтч	45 л	1:18ч
 Тонкие ткани / шелк 30 °С	–	2 кг	0,3 кВтч	42 л	0:35ч
 Шерсть 30 °С*		2 кг	0,2 кВтч	35 л	0:50ч

\* Программа с опцией «» (интенсивная стирка) для контроля в соответствии с требованиями или со ссылкой на нормативную документацию EN 60 456 и IEC 60 456.

\*\* Фактические параметры расхода в зависимости от давления, жесткости и входной температуры подаваемой в машину воды, температуры в помещении, где установлена машина, вида и количества белья, используемого моющего средства, колебаний напряжения в электросети и выбранных дополнительных функций могут отличаться от значений, приведенных в таблице.

# Установка, подключение и транспортировка

## Указания по технике безопасности

### ⚠ Существует опасность травмирования!

Осторожно при поднимании стиральной машины, так как она очень тяжелая.

#### Внимание!

Перемерзшие шланги могут лопнуть или растрескаться. Поэтому никогда не устанавливайте стиральную машину в неотапливаемых помещениях и / или под открытым небом.

Никогда не приподнимайте стиральную машину за выступающие элементы ее конструкции (например, за дверцу загрузочного люка). Иначе Вы можете повредить машину.

Дополнительно к приведенным здесь указаниям следует соблюдать действующие на месте установки машины специальные предписания организаций, ответственных за водо- и энерго-снабжение.

В случае сомнений всегда обращайтесь за помощью к специалистам.

## Объем поставки

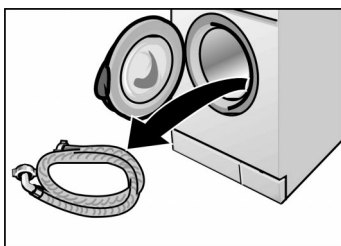

Внутри барабана машины:

– подающий шланг.

Вода в барабане машины осталась после проведения конечных испытаний на заводе-изготовителе, которым подвергается каждая изготавливаемая здесь машина, прежде чем она покинет пределы завода.

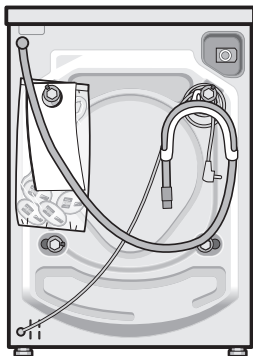

С обратной стороны машины:

- сливной шланг,
- изогнутый переходник для крепления сливного шланга, например, к краю умывальника,
- сетевой шнур
- гаечный ключ,
- заглушки для отверстий, в которые были вставлены транспортные крепления,.

В зависимости от способа подключения могут понадобиться:

- 1 хомут  $\varnothing$  24-40 мм (имеется в специализированных магазинах) для крепления сливного шлага к сифону.

### **Полезные инструменты**

Следующие инструменты могут Вам понадобиться:

- накладной гаечный ключ SW 13 для снятия транспортных креплений,
- ватерпас для выравнивания машины.

## Габариты

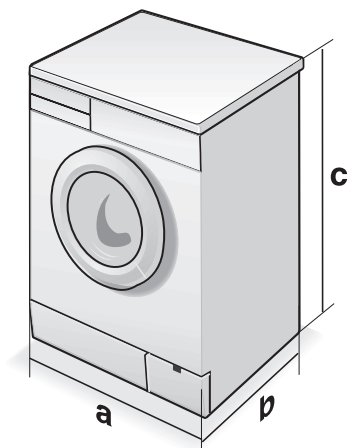

**a** = 595 mm

**b** = 400 mm

**c** = 857 mm

Вес: ок. 65 кг

## Место установки

Очень важно, чтобы стиральная машина стояла очень устойчиво, так как в противном случае при отжиге она может «сойти» с места.

Место установки должно быть прочным и ровным. Нельзя устанавливать машину на мягкие напольные покрытия, например, на ковровое покрытие или пол на пенопластовой прокладке.

Если стиральная машина будет устанавливаться на перекрытие из деревянных балок:

- Желательно разместить машину в углу.
- К полу следует привинтить деревянную плиту толщиной мин. 30 мм и установить машину на нее.
- Ножки машины следует прикрепить к плите с помощью крепежных накладок\*.

Если стиральная машина устанавливается на цоколь:

- Ножки машины следует прикрепить к цоколю с помощью крепежных накладок\*.
- \* Комплект крепежных накладок можно приобрести в специализированном магазине или в Службе сервиса, номер для заказа: WMZ 2200.

## Утопленный монтаж или встройка стиральной машины

Утопленный монтаж или встройка стиральной машины должны проводиться перед электроподключением.

Стиральная машина может быть встроена в отсек кухонного гарнитура. Для этого необходимо, чтобы ниша была шириной 60 см.

- Стиральную машину можно устанавливать только под сплошной рабочей плитой, прочно соединенной с соседними шкафами.

### **Внимание!**

При утопленном монтаже из соображений техники безопасности поручите специалисту вместо крышки стиральной машины установить крышку из листового металла\*.

- \* Крышку из листового металла (набор комплектующих элементов) можно приобрести в специализированном магазине или Службе сервиса, номер для заказа: WMZ 2410.



## Снятие транспортных креплений

### Внимание!

Перед вводом стиральной машины в эксплуатацию в первый раз обязательно снимите транспортные крепления и положите их в надежное место на случай последующей транспортировки.

- ❑ С помощью гаечного ключа SW 13 выкрутите винты транспортных креплений настолько, чтобы они свободно перемещались внутри отверстий.
- ❑ Чтобы снять транспортные крепления, проденьте руку через открытое загрузочное отверстие и потяните барабан машины немного на себя.

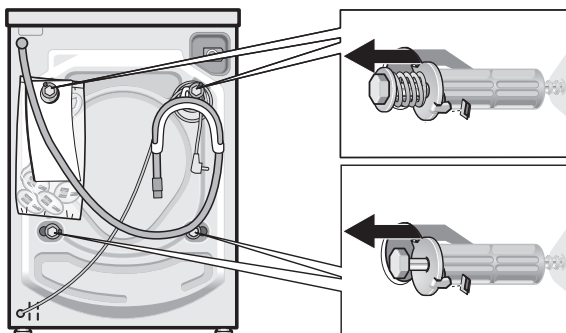

- ❑ Закройте освободившиеся отверстия заглушками.

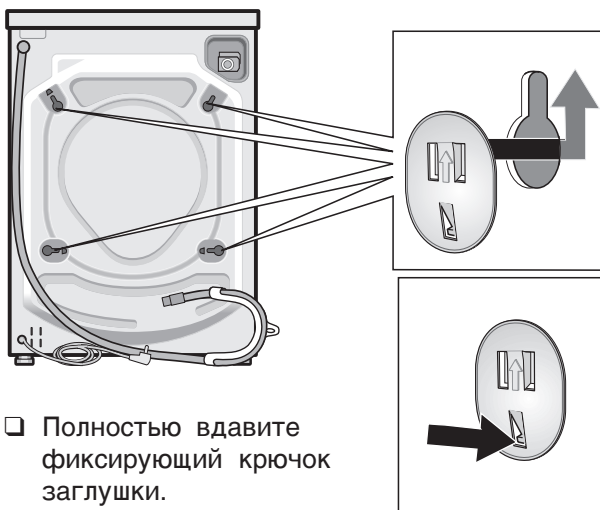

- ❑ Полностью вдавите фиксирующий крючок заглушки.

## Длины шлангов и сетевого шнура

### Левостороннее подключение

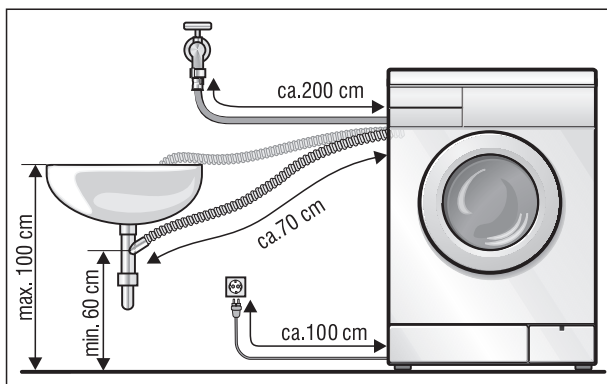

### Правостороннее подключение

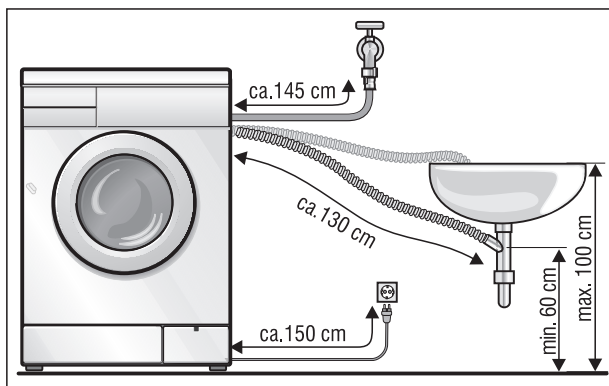

### Другие шланги

В специализированном магазине Вы можете приобрести:

- удлиненный подающий шланг (ок. 2,20 м).

## Подключение воды

### Подающий шланг

Во избежание утечки воды или причиненного ею ущерба обязательно выполняйте указания, приведенные в этом разделе!

#### **Внимание!**

В стиральную машину можно подавать только холодную питьевую воду. Ни в коем случае нельзя присоединять машину к смесителю водонагревательного прибора, работающего без создания избыточного давления.

В случае сомнения поручите провести подключение машины специалисту.

Подающий шланг нельзя

- перегибать или сдавливать,
- изменять его форму или перерезать (в противном случае не может быть гарантирована его прочность).

Пластмассовые винтовые соединения следует затягивать только рукой. Имеющиеся в подающем шланге фильтры извлекать нельзя.

Следите за давлением воды в водопроводной сети:

- значение гидравлического давления должно лежать в пределах от 1 до 10 бар (это значит, что из полностью открытого водопроводного крана за одну минуту должно вытекать минимум 8 литров воды).
- Если давление выше указанного, то в трубопровод следует встроить редуктор давления.

Подключение подающего шланга:

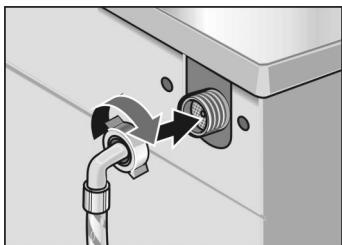

- ❑ один конец присоединяется к штуцеру на обратной стороне машины, другой...

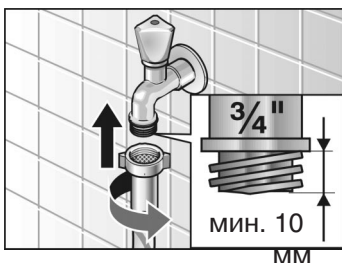

- ❑ .. к водопроводному крану.
- ❑ После подключения: полностью откройте водопроводный кран и проконтролируйте места соединения на герметичность.

## Сливной шланг

### Внимание!

Сливной шланг нельзя перегибать или растягивать.

Разница по высоте между поверхностью, на которой установлена стиральная машина, и местом слива воды должна быть максимум 100 см.

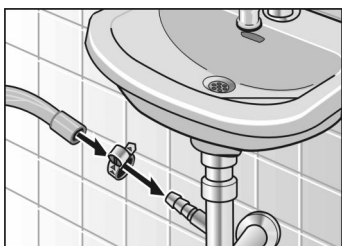

Слив в сифон:

- ❑ Шланг в месте присоединения его к сифону следует зафиксировать с помощью хомутика  $\varnothing$  24–40 мм (имеется в специализированных магазинах).

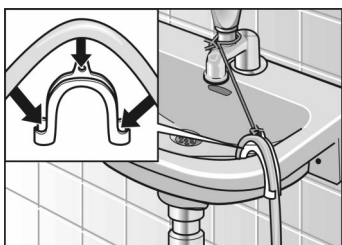

Слив в умывальник:

### Внимание!

Следите за тем, чтобы сливное отверстие умывальника не было закрыто пробкой.

- ❑ Зафиксируйте конец сливного шланга так, чтобы он не выскользнул из умывальника.
- ❑ При сливе следует контролировать, достаточно ли быстро стекает вода.

## Выравнивание машины

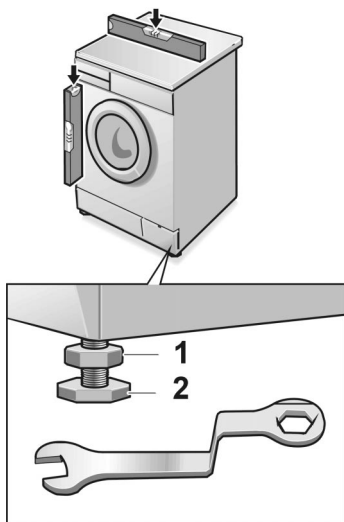

Все четыре ножки стиральной машины должны устойчиво стоять на полу. Машина ни в коем случае не должна качаться.

Выравнивание стиральной машины по горизонтали и вертикали проводится с помощью регулируемых по высоте ножек машины и ватерпаса.

- С помощью гаечного ключа отвинтите контргайку **1**.
- Высота изменяется путем вращения ножки машины **2**.
- Затяните контргайку **1** так, чтобы она прилегала к корпусу машины. При этом ножку машины следует зафиксировать, чтобы не изменить ее высоту.

Все четыре ножки стиральной машины должны устойчиво стоять на полу. Машина ни в коем случае не должна качаться. Контргайки всех четырех ножек машины должны быть закручены так, чтобы они плотно прилегали к ее корпусу!

### **Внимание!**

Если выравнивание машины было выполнено неправильно, то в результате не исключены сильные шумы при ее работе, вибрация и "путешествия" с места на место.

### Внимание!

Стиральную машину можно подключать только к сети переменного тока через смонтированную согласно предписаниям розетку с защитным контактом.

Значение напряжения в сети и параметры напряжения, приведенные в фирменной табличке стиральной машины, должны полностью совпадать. В фирменной табличке приведены данные относительно общей потребляемой мощности и необходимых предохранителей.

Убедитесь, что:

- штепсельная вилка подходит к сетевой розетке,
- сетевой шнур имеет достаточное поперечное сечение,
- система заземления смонтирована согласно предписаниям.

Если возникнет необходимость в замене сетевого шнура, то это обязательно следует поручить квалифицированному специалисту-электрику. Запасной сетевой шнур Вы сможете приобрести в Службе сервиса.

Ни в коем случае нельзя пользоваться разветвительными штепсельными вилами/муфтами и удлинительными кабелями.

Если есть необходимость в автоматическом предохранительном выключателе, действующем при появлении тока утечки, то следует использовать тип выключателей, имеющих обозначение: . Только такие приборы соответствуют требованиям действительных на сегодняшний день предписаний.

Никогда не вставляйте и не извлекайте штепсельную вилку из розетки мокрыми руками.

При отсоединении вилки от розетки беритесь только за корпус вилки и ни в коем случае за сетевой шнур.

## Транспортировка машины, например, при переезде

### Подготовка транспортных креплений и их установка

Прежде чем приступить к транспортировке стиральной машины:

- Закройте кран.
- Слейте остатки раствора моющего средства (смотрите описание процесса, начиная со страницы 33),
- Сбросьте избыточное давление воды в подающем шланге (смотрите описание процесса, начиная со страницы 35),
- Отсоедините машину от сети.
- Снимите подающий и сливной шланги.
- Установите на место транспортные крепления.

После транспортировки и квалифицированно выполненных установки и подключения стиральной машины, перед первой стиркой следует сначала выполнить дополнительную программу "Drain".

- Снимите с отверстий заглушки.
- Подготовьте транспортные крепления к установке: извлеките винт из втулки настолько, чтобы его конец находился на одном уровне с концом втулки.
- Вставьте винты в отверстия транспортных креплений и затяните их. Выступ шайбы должен войти в паз задней стенки корпуса машины.

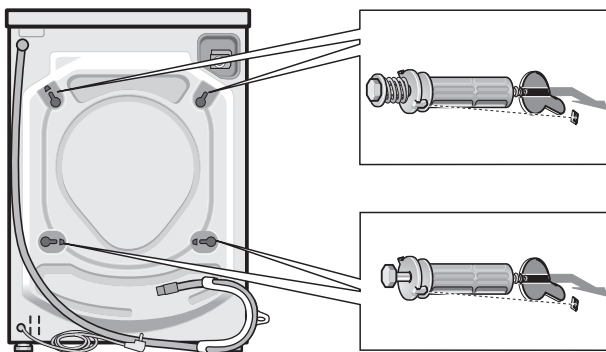

---

# Предметный указатель

## Б

Белое белье, 18

## В

Включение программы, 26

Выгрузка белья, 28

Выравнивание машины, 53

Встройка, 48

## Г

Габариты, 46

## Д

Длины шлангов и сетевого шнура, 50

Дозировка моющего средства, 16

Доп. функции, Без окончательного отжима, 22

Дополнитель. функции, дополнител. полоскание, 20

Дополнительные функции, 22

Дополнительные функции, 9

Дополнительные программы, 20

## Ж

Жестяная крышка, 48

## З

Загрузка белья, 15

Загрузка моющего средства, 17

Заводской номер, 42

Замачивание, 29

Защита окружающей среды, 5

## И

Изменение процесса выполнения программы, 27

Индикаторные лампочки, 9

Индикация "Ready in", 23

Индикация "Start in", 24

Индикация времени "Ready in", 9

Индикация времени "Start in", 9

## К

Клавиша "Start in", 24

Клавиши выбора дополнительных функций, 20  
Интенсивная стирка, 21

Клавиша "Start in", 9

Клавиша "Start", 9

Колпачок, 33, 34

Крышка помпы, 33

Крашение, 30

Крепежные планки, 47

## М

Место установки, 47

## Н

Номер изделия, 42



## О

- Объем поставки, 44
- Общие указания по технике безопасности, 7
- Отбеливание, 30
- Отжим, 20
- Основные программы, 18

## П

- Панель управления, 9
- По окончании программы, 28
- Подготовка, сортировка и загрузка белья, 11
- Подключение воды, 51
- Подключение воды, сливной шланг, 52
- Подключение воды, подающий шланг, 51
- Подкрахмаливание, 29
- Полоскание, 20
- Прерывание программы, 27
- Программа, 18

## Р

- Ручка выбора программ, 9, 18
- Римеры степени загрязненности белья, 12
- Рекомендации по экономии, 5

## С

- Стирка, 26
- Стиральная машина, 8
- Старая стиральная машина, 4
- Синтетика, 19
- Система устранения дисбаланса, 22
- Служба сервиса, 42
- Слив, 20
- Сливной шланг, 33
- Сортировка белья, 12
- Специальные функции, 29

## Т

- Тонкие ткани, 19
- Транспортные крепления, 49
- Транспортировка машины, 55

## У

- Удаление пятен, 14
- Указания по утилизации, 4
- Указания по технике безопасности, 7, 44
- Утопленный монтаж, 48
- Упаковка, 4

## Ф

Функции, 18

Фирменная  
табличка, 42

## Ц

Цветное белье, 18

Цветное белье +  
Предварительная  
стирка, 19

Цветное белье  
Интенс. стирка  
Вывед. пятен, 18

## Ч

Чистка и уход, 31

Чистка и уход,  
удаление  
накипи, 36

Чистка и уход,  
чистка  
барабан, 31

Чистка и уход,  
чистка кюветы  
для моющего  
средства, 32

Чистка и уход,  
чистка  
стиральной  
машины, 31

## Ш

Шелк, 19

Шерсть, 19

## Э

Электро-  
подключение, 54

## Я

Ярлычки с  
рекомендациями  
по уходу за  
одеждой, 14



ROBERT BOSCH HAUSGERÄTE GMBH

0204 ru  
WFC1667OE  
900 000 4231