

**UKR** Інструкція з експлуатації  
**RU** Инструкция по эксплуатации

# AQUA 800 T

**CANDY**



AQUAMATIC

**ПОЗДОРОВЛЯЄМО!**

Купивши цю пральну машину "КАНДИ", Ви показали, що не йдете на компроміси і бажаєте мати тільки краще.

Фірма "КАНДИ" рада запропонувати Вам цю пральну машину - здобуток багаторічних науково-дослідних робіт і досвіду, набутого на ринку завдяки тісному контакту із споживачем.

Ви обрали якість, довговічність і широкі можливості, які Вам надає ця пральна машина.

"КАНДИ" також пропонує широкий спектр електропобутової техніки: пральні машини, посудомийні машини, пральні машини з сушінням, кухонні плити, мікрохвильові печі, духовки, холодильники, морозильники.

Запитайте у Вашого продавця повний каталог виробів фірми "КАНДИ".

Просимо Вас уважно ознайомитися з цією інструкцією, оскільки вона містить важливу інформацію, яка стосується безпечної установки, експлуатації, догляду, а також деякі корисні поради, які дозволять отримати найкращі результати при користуванні Вашою пральною машиною.

Дбайливо зберігайте цю інструкцію для наступних консультацій.

При звертанні до фірми "КАНДИ" або до одного з її центрів з технічного обслуговування вкажіть тип моделі та номер G (якщо такий є). Повідомляйте вср інформацію, яка міститься в таблиці.

**ПОЗДРАВЛЯЕМ!**

Приобретя эту стиральную машину Канди, Вы решили не идти на компромисс: Вы пожелали лучшее.

Фирма Канди рада предложить Вам эту новую стиральную машину - плод многолетних научно-исследовательских работ и приобретенного на рынке, в тесном контакте с потребителем, опыта.

Вы выбрали качество, долговечность и широкие возможности, которые Вам предоставляет эта стиральная машина.

Кроме того Канди предлагает Вам широкую гамму электробытовой: стиральные машины, посудомоечные машины, стиральные машины с сушкой, кухонные плиты, микроволновые печи, духовки, варочные панели, холодильники, морозильники.

Спросите у Вашего продавца полный каталог продукции фирмы Канди.

Просим Вас внимательно ознакомиться с предупреждениями, содержащимися в этой книжке, которые дадут Вам важные сведения, касающиеся безопасности, установки, эксплуатации и обслуживания, некоторые полезные советы по лучшему использованию машины.

Бережно храните эту книжку инструкций для последующих консультаций.

При общении с фирмой Канди или с ее специалистами по техническому обслуживанию постоянно ссылайтесь на модель и номер G (если таковой имеется). Практически, ссылайтесь на все, что содержится в табличке.

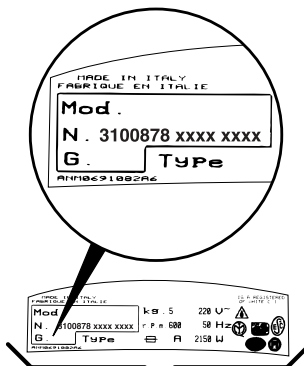
**ЗМІСТ**

Вступ

Загальні відомості щодо експлуатації

Гарантія

Заходи безпеки

Технічні характеристики

Установка та підготовка до експлуатації

Опис команд

Контейнер для мийних засобів

Вибір програм/До Вашої уваги

Тип білизни

Таблиця програм прання

Прання

Чистення та догляд за машиною

Можливі несправності, їх причини та усунення

**ОГЛАВЛЕНИЕ**

Введение

Общие сведения по эксплуатации

Гарантия

Меры безопасности

Технические характеристики

Установка

Описание команд

Контейнер для моющих средств

Выбор программ/Как наиболее экономно использовать Вашу машину.

Тип белья

Таблицы выбора программ

Стирка

Чистка и уход за машиной

Возможные неисправности

1

2

3

4

5

6

7

8

9

10

11

12

13

## РОЗДІЛ 1

ЗАГАЛЬНІ  
ВІДОМОСТІ ЩОДО  
ЕКСПЛУАТАЦІЇ

При купівлі переконайтеся,  
аби з машиною були:

- A) ІНСТРУКЦІЯ З ЕКСПЛУАТАЦІЇ УКРАЇНСЬКОЮ МОВОЮ;
- B) АДРЕСИ СЛУЖБ ТЕХНІЧНОГО ОБСЛУГОВУВАННЯ;
- C) СЕРТИФІКАТ (ТАЛОН) ГАРАНТІЇ;
- D) ЖОРСТКИЙ ПРИСТРІЙ ДЛЯ ЗАГИНУ ЗЛИВНОЇ ТРУБИ;

## ЗБЕРІГАЙТЕ ВСЕ ЦЕ

Перевірте відсутність ушкоджень машини при транспортуванні. За наявності ушкоджень звертайтеся в центр технічного обслуговування "КАНДІ".

## ПАРАГРАФ 1

ОБЩИЕ  
СВЕДЕНИЯ

При покупке убедитесь,  
чтобы с машиной были:

- A) ИНСТРУКЦИЯ ПО ЭКСПЛУАТАЦИИ НА РУССКОМ ЯЗЫКЕ;
- B) АДРЕСА СЛУЖБ ТЕХНИЧЕСКОГО ОБСЛУЖИВАНИЯ;
- C) СЕРТИФИКАТ ГАРАНТИИ;
- D) ЖЕСТКОЕ УСТРОЙСТВО ДЛЯ ЗАГИБА СЛИВНОЙ ТРУБЫ;

## ХРАНИТЕ ИХ

Проверьте отсутствие повреждений машины при транспортировке.

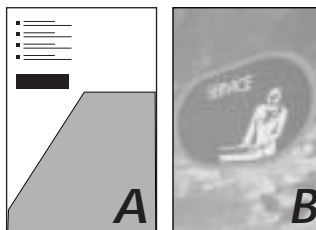
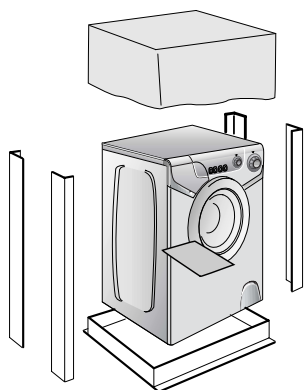

## РОЗДІЛ 2

## ГАРАНТІЯ

Пральна машина має гарантійний сертифікат, який дає Вам право безкоштовно (за винятком оплати за виклик спеціаліста) користуватися послугами технічного сервісу протягом одного року від дня купівлі.

## ПАРАГРАФ 2

## ГАРАНТИЯ

Стиральная машина снабжена гарантийным сертификатом, который позволяет Вам пользоваться услугами технического сервиса, в течение 1 года со дня покупки.

## РОЗДІЛ 3

ЗАХОДИ  
БЕЗПЕКИУВАГА!  
ПРИ БУДЬ-ЯКИХ  
ОПЕРАЦІЯХ ЧИЩЕННЯ  
ТА ТЕХНІЧНОГО  
ОБСЛУГОВУВАННЯ  
ПРАЛЬНОЇ МАШИНИ:

● відімкніть пральну машину від мережі і висмикніть штепсель з розетки;

● перекрийте кран подачі води;

● "КАНДІ" оснащує всі свої машини кабелем із заземленням. Переконайтеся, що електромережа має заземлений провід. В разі його відсутності необхідно звернутися до кваліфікованого персоналу.

**CE** Апаратура фірми "КАНДІ" відповідає нормам ЄЕС N°89/336 та N°73/23 на електрообладнання.

● не торкайтеся пральної машини вологими руками та ногами;

● не користуйтеся пральною машиною босоніж;

● не застосовуйте подовжувачі у вологих та сирих приміщеннях (ванна, душева кімнати);

**Увага!**  
При пранні температура води може сягати 90°C.

● перш ніж відкрити кришку завантажувального люка, переконайтеся у відсутності води в барабані;

## ПАРАГРАФ 3

МЕРЫ  
БЕЗОПАСНОСТИВНИМАНИЕ!  
ПРИ ЛЮБЫХ  
ОПЕРАЦИЯХ ЧИСТКИ  
И ТЕХНИЧЕСКОГО  
ОБСЛУЖИВАНИЯ  
СТИРАЛЬНОЙ  
МАШИНЫ:

● отключите стиральную машину от сети и выдерните штепсель из розетки;

● перекройте кран подачи воды;

● Канди оснащает все свои машины кабелем с заземлением. Убедитесь в том, что электросеть имеет заземленный провод. В случае его отсутствия, необходимо обращаться к квалифицированному персоналу.

**CE** Апаратура фірми Канди соответствует нормам ЕЭС N 89/336, 73/23 на электрооборудование;

● не касайтесь стиральной машины влажными руками и ногами;

● не работайте со стиральной машиной босиком;

● не применяйте удлинители во влажных и сырых помещениях (ванна, душевая комната).

ВНИМАНИЕ!  
ТЕМПЕРАТУРА ВОДЫ  
ВО ВРЕМЯ СТИРКИ  
МОЖЕТ ДОСТИГАТЬ 90°C.

● прежде чем открыть крышку загрузочного люка, убедитесь в отсутствии воды в барабане.

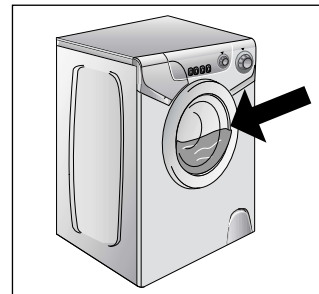
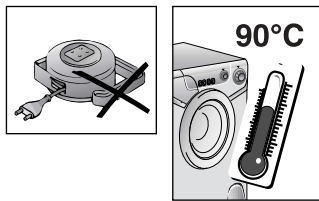
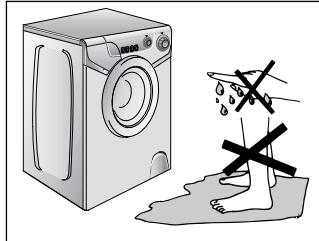
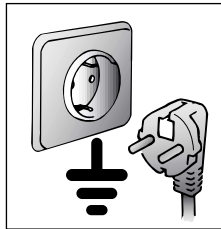
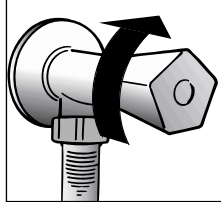
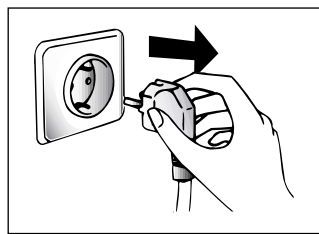

● не користуйтеся перехідниками та трійниками;

● не дозволяйте дітям, інвалідам користуватися машиною без Вашого нагляду;

● не тягніть за кабель машини та за саму машину для відключення її від електромережі;

● не залишайте машину в умовах атмосферних дій (дощ, сонце тощо);

● при транспортуванні не спірайте машину люком на візок;

## ВАЖЛИВО!

В разі установлення машини на підлозі, вкритій килимом чи ворсистим покриттям, необхідно звернути увагу на те, щоб вентиляційні отвори, які знаходяться знизу машини, не були закриті ворсом.

● піднімайте машину удвох, як показано на малюнку;

● в разі несправності чи поганої роботи машини відключіть її, закрийте кран подачі води та не користуйтеся нею. Для можливого ремонту звертайтеся тільки в центр технічного обслуговування "КАНДІ" та вимагайте використання оригінальних запчастин.

Недотримання цих норм може призвести до порушення безпеки машини.

● Якщо кабель живлення ушкоджений, необхідно замінити його спеціальним кабелем, який можна знайти в службі технічного забезпечення.

● не пользуйтесь тройниками и переходниками;

● не позволяйте детям, инвалидам пользоваться машиной без Вашего наблюдения;

● не тяните за кабель машины и саму машину для отключения ее от электросети;

● не оставляйте машину в условиях атмосферных воздействий (дождь, солнце и т.п.);

● при транспортировке не опирайте машину ее люком на тележку;

## Важно!

В случае установки машины на полу, покрытом ковром или ворсистым покрытием, необходимо обратить внимание на то, чтобы вентиляционные отверстия расположенные снизу машины, не были закрыты ворсом.

● поднимайте машину вдвоем, как показано на рисунке;

● в случае неисправности или плохой работы машины, отключите ее, закройте кран подачи воды и не пользуйтесь ею. Для возможного ремонта обращайтесь только в центр технического обслуживания Канди и требуйте использования оригинальных запчастей.

Несоблюдение этих норм может привести к нарушению безопасности машины.

● Если кабель питания поврежден, необходимо заменить его специальным кабелем, который можно найти в службе технического обеспечения.

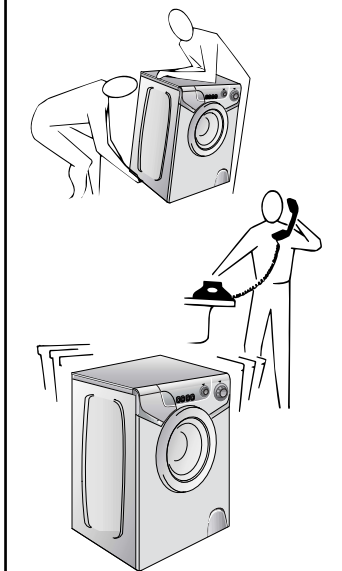
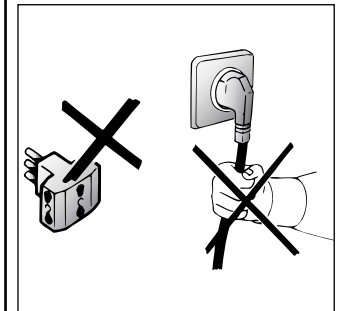

UKR

## РОЗДІЛ 4

ТЕХНІЧНІ  
ХАРАКТЕРИСТИКИ

RU

## ПАРАГРАФ 4

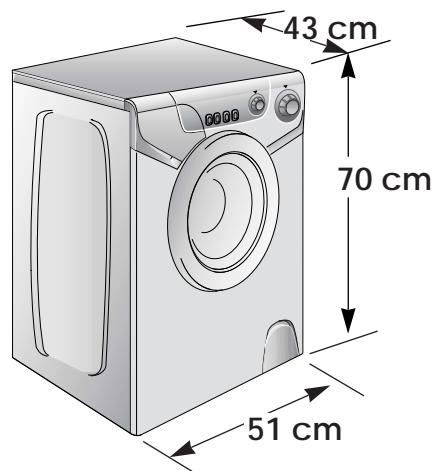

Завантаження сухої білизни	Загрузка (сухого белья)	kg	3,5
Нормальний рівень води	Нормальный уровень воды	l	9÷13
Максимальна споживана потужність	Потребляемая мощность	W	1300
Споживання енергії (програма 2)	Потребление энергии (программа 2)	kWh	1,4
Запобіжник мережі	эл. предохранитель	A	10
Швидкість обертання центрифуги(об/хв)	Скорость вращения центрифуги (об/мин)	giri/min.	800
Тиск у гідравлічній системі	Давление в гидравлической системе	MPa	min. 0,05 max. 0,8
Напруга в мережі	Напряжение в сети	V	230

UKR

## РОЗДІЛ 5

УСТАНОВКА ТА  
УВІМКНЕННЯ В  
РОБОТУ

Встановіть пральну машину неподалік від місця її експлуатації без основи упаковки.

Видаліть кріплення шлангів.

Викрутіть 2 верхніх гвинти А і зніміть кришку, пересуваючи її у горизонтальному напрямку.

Викрутіть 2 гвинти В з фіксуючої поперечини та видаліть з-під неї полістиролову прокладку С.

**УВАГА !**  
**НЕ ВИДАЛЯЙТЕ**  
**ПОЛІСТИРОЛОВУ**  
**ПРОКЛАДКУ, ЯКА**  
**РОЗТАШОВАНА ПОВЕРХ**  
**ФІКСУЮЧОЇ**  
**ПОПЕРЕЧНИНИ.**

Уставте на місце кришку і закріпіть її двома гвинтами А.

Переконайтеся, що бокові напрямні кришки усталені згідно з малюнком.

Далі установка аналогічна для всіх моделей.

**УВАГА !**  
**НЕ ЗАЛИШАЙТЕ**  
**ЕЛЕМЕНТИ УПАКОВКИ**  
**МАШИНИ В МІСЦІ,**  
**ДОСТУПНОМУ ДЛЯ ДІТЕЙ.**  
**ЦІ ЕЛЕМЕНТИ Є**  
**ПОТЕНЦІЙНИМ ДЖЕРЕЛОМ**  
**НЕБЕЗПЕКИ.**

RU

## ПАРАГРАФ 5

## УСТАНОВКА

Поместите машину вблизи места ее использования без подставки и упаковки.

Отрежьте ленты, крепящие шланг.

Выверните 2 верхних винта А и снимите крышку, двигая её в горизонтальном направлении.

Выверните 2 винта В ключом на 19 из фиксирующей перекладины и удалите из под нее полистироловую прокладку С.

**ВНИМАНИЕ:**  
**НЕ УДАЛЯЙТЕ**  
**ПОЛІСТИРОЛОВУ**  
**ПРОКЛАДКУ,**  
**РАСПОЛОЖЕННУЮ**  
**СВЕРХУ**  
**ФИКСИРУЮЩЕЙ**  
**ПЕРЕКЛАДИНЫ.**

Поставьте на место крышку и закрепите ее двумя винтами А.

**ВНИМАНИЕ!**  
**НЕ ОСТАВЛЯЙТЕ**  
**ЭЛЕМЕНТЫ**  
**УПАКОВКИ ДЕТЯМ**  
**ДЛЯ ИГР.**

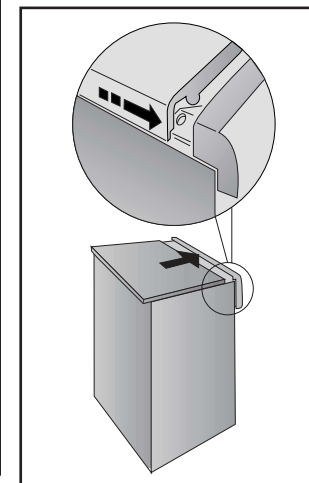
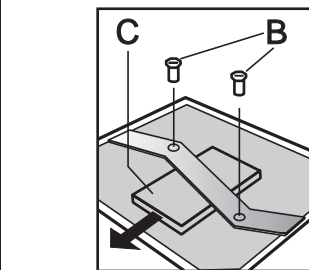
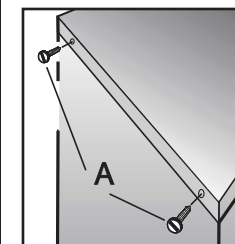
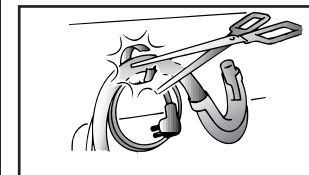
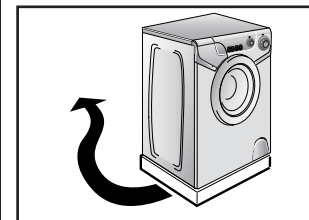

UKR

Зафіксуйте поліхвильову прокладку на основі машини, як це показано на малюнку.

Приєднайте трубку до водопровідного крану і до машини.

Прилади повинні бути під'єднані до водної мережі за допомогою нового шлангу. Старий шланг повторно використовувати заборонено.

**Увага!**  
Не відкривайте водопровідний кран.

Присуньте машину до стіни, слідкуючи, аби були відсутні перегиби, затиски труб, укріпіть зливну трубу на краю ванни чи раковини. Краще приєднати зливну трубу стаціонарно до каналізаційної з мінімальною висотою над рівнем підлоги 50 см з діаметром більшим за діаметр зливної труби.

Якщо виникне необхідність, використовуйте жорсткий пристрій для згинання зливної труби.

RU

Закрепите лист гофрированного материала на дне, как показано на рисунке.

Присоедините трубу к водопроводному крану и к машине.

Прибор должен быть подсоединен к водопроводу при помощи новых соединительных шлангов. Не используйте старые шланги и соединения.

**Внимание!**  
Не открывайте водопроводный кран.

Придвиньте машину к стене, обращая внимание на то, чтобы отсутствовали перегибы, зажимы труб, закрепите сливную трубу на борту раковины или лучше к канализационной трубе с минимальной высотой над уровнем пола 50 см и диаметром больше диаметра сливной трубки.

В случае необходимости используйте жесткое устройство для сгиба сливной трубы.

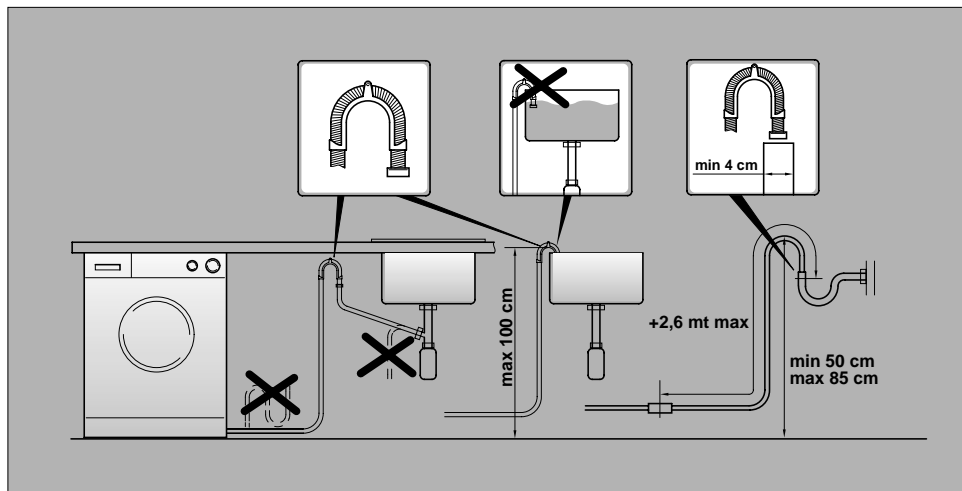
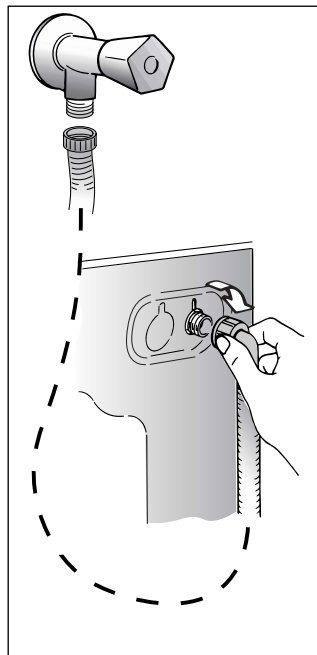
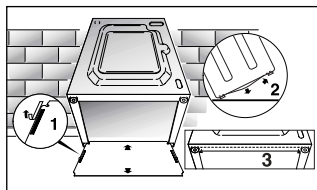

UKR

Приліпите ключу таблицю програм на українській мові на відкидну полицю для інструкцій.

Установіть машину по рівню за допомогою передніх ніжок.

**A.** поверніть за годинниковою стрілкою гайку, аби розблокувати гвинт ніжки;

**B.** обертаючи ніжку, підніміть чи опустіть машину до доброї її опори на підлогу;

**C.** заблокуйте гвинт ніжки, затягнувши гайку проти годинникової стрілки до упору.

Переконайтеся в тому, що клавіша "вкл/викл" C не натиснута.

Переконайтеся в тому, що всі ручки перебувають в положенні O, а люк - закритий.

Увімкніть вилку до розетки.

Після встановлення, прилад повинен бути розташований так, щоб штепсельна вилка та розетка електропостачання були легко доступні.

RU

Приклейте самоклеющуюся этикетку, прилагаемую к машине, на выдвинутой пластине.

Установите машину по уровню с помощью передних ножек.

**a)** поверните по часовой стрелке гайку, чтобы разблокировать винт ножки.

**b)** вращая ножку, поднимите или опустите машину до хорошей ее опоры на пол.

**c)** заблокируйте винт ножки, затянув гайку против часовой стрелки до упора.

Убедитесь в том, чтобы клавиша вкл/выкл C не была нажата.

Убедитесь в том, чтобы все ручки находились в положении O, а люк закрыт.

Включите вилку в розетку.

После подсоединения прибор должен быть расположен таким образом, чтобы розетка была доступной.

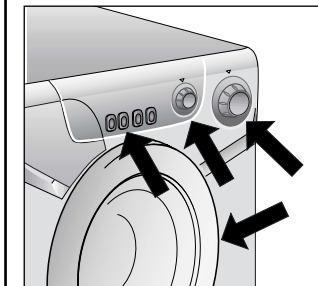
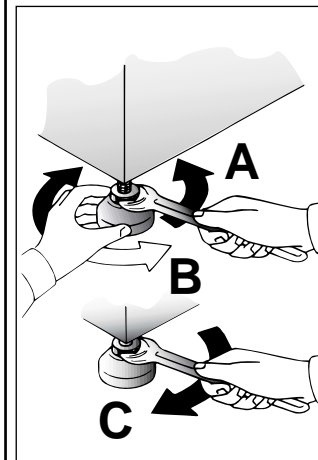
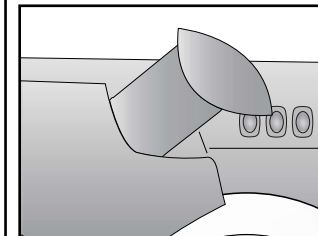



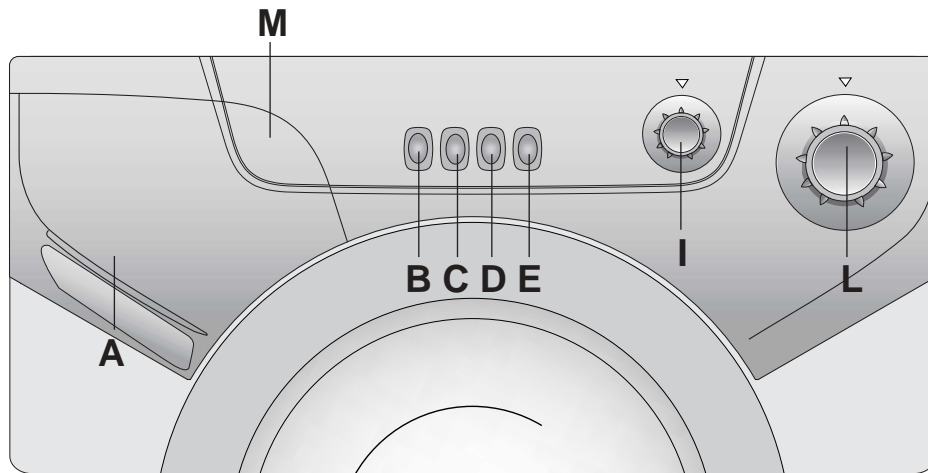

## ПАНЕЛЬ КЕРУВАННЯ

Контейнер для мийних засобів

Клавiша відкриття люка

Клавiша "вкл/викл"

Клавiша вимкнення центрифуги (віджиму)

Клавiша "суперполоскання"

Ручка регулювання температури прання

Ручка програм прання

Відкидні полиця для інструкцій.

## Описание команд

Контейнер для моющих средств

Клавiша открывания люка

Клавiша вкл/выкл

Клавiша отключения центрифуги

Клавiша "экстра полоскания"

Ручка регулировки температуры стирки

Ручка программ стирки

Откидывающаяся ручка контейнера для моющих средств

A

B

C

D

E

I

L

R

## ПРИЗНАЧЕННЯ КНОПОК

Клавiша відкриття люка

**Увага!**  
Спеціальний пристрій безпеки не дозволяє негайно відкрити люк по закінченні прання. По закінченні фази віджиму центрифугою слід зачекати 2 хвилини, перш ніж відкрити люк.

Кнопка "вкл/викл"

Клавiша вимкнення центрифуги (віджиму)

Коли ця клавiша натиснута, то режим віджиму білизни вимикається. Ця операція корисна для програм прання при 90° C та 60° C, якщо білизна має бути оброблена спеціальними розчинами; для білизни з делікатних сумішних тканин.

## НАЗНАЧЕНИЕ КНОПОК

Кнопка открывания загрузочного люка

**Внимание!**  
Специальное устройство безопасности не позволяет немедленно открыть люк в конце стирки. В конце фазы отжима центрифугой следует подождать 2 минуты, прежде чем открыть люк.

Кнопка Вкл/Выкл

Клавiша отключения центрифуги

Нажав на эту клавiшу, Вы отключите все программы отжима белья. Эта операция полезна на программах стирки с температурой 90° C и 60° C белья, прошедшего особую отделку (плиссе, гофре и пр.) или изделий из смесовых синтетических волокон.

B



2 min.

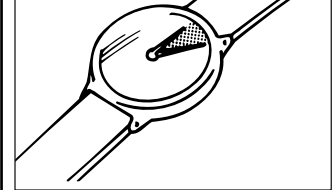

C



D



UKR

Клавiша "суперполоскання"

Натиснувши цю кнопку, залежно від обраної програми, можна додавати саму фазу полоскання або ж більше води на цій фазі. Це особливо важливо для людей з чутливою шкірою та тих, які страждають алергією.

RU

Клавiша "екстра полоскання"

При выборе этой функции, в зависимости от установленной программы стирки, ополаскивание производится большим количеством воды, либо производится повторно. Это особенно важно для людей с чувствительной кожей, а также страдающих аллергией.

E



UKR

Ручка програм прання

**Увага! Не обертайте ручку проти годинникової стрілки і не натискайте клавiшу "вкл/викл" (C) до встановлення обраної програми.**

Таблиці описують програму прання у відповідності з обраним номером чи символом.

**ВАЖЛИВО: У РАЗІ НЕОБХІДНОСТІ ЗАМІНИТИ ПРОГРАМУ, ЩО ВЖЕ ЗАДАНА І ПОЧАЛА ПРАЦЮВАТИ, ТРЕБА ВИМКНУТИ КНОПКУ ВВІМКНУТИ/ВИМКНУТИ ПЕРЕД ТИМ, ЯК ВВОДИТИ ІНШУ ПРОГРАМУ; В ІНШОМУ ВИПАДКУ ПРИСТРІЙ АВТОМАТИЧНО, ЧЕРЕЗ ДЕЯКИЙ ЧАС, ПОВЕРНЕТЬСЯ ДО ПОЧАТКОВОЇ ПРОГРАМИ.**

RU

Ручка программ стирки

**Внимание! Не вращайте ручку против часовой стрелки, а только по часовой стрелке и не нажимайте клавишу вкл/выкл (C) до выбора и установки программы.**

Таблицы описывают программу стирки на основе выбранных цифры или символа.

**ВАЖНО: ПРИ НЕОБХОДИМОСТИ ИЗМЕНИТЬ ПРОГРАММУ ВО ВРЕМЯ РАБОТЫ МАШИНЫ РЕКОМЕНДУЕМ ОСТАНОВИТЬ МАШИНУ ПРИ ПОМОЩИ КНОПКИ ВКЛ/ВЫКЛ ПЕРЕД ПОВОРОТОМ ПЕРЕКЛЮЧАТЕЛЯ ПРОГРАММ, ИНАЧЕ ЧЕРЕЗ НЕСКОЛЬКО МИНУТ ПЕРЕКЛЮЧАТЕЛЬ АВТОМАТИЧЕСКИ ВЕРНЕТСЯ В ПЕРВОНАЧАЛЬНУЮ ПОЗИЦИЮ.**

L

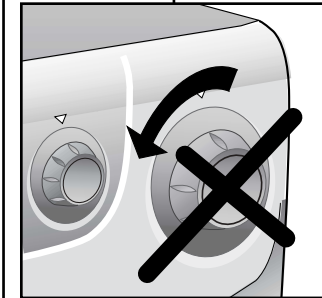

Ручка регулювання температури прання

**Допускається обертання в обох напрямках.**

Ці машини мають регулятор температури води, обраної Вами для прання. Таблиця прання вказує максимальну температуру, рекомендовану для того чи іншого виду прання.

**Увага!** Температура, яку Ви обираєте, не повинна перевищувати максимальну температуру, рекомендовану програмою прання.

Ручка регулировки температуры стирки

**Допускается вращение в обоих направлениях.**

Эти машины имеют регулятор температуры воды, выбранной Вами для стирки. Таблица программ стирки указывает максимальную температуру, рекомендуемую для данного вида стирки.

**Внимание!** Температура, выбираемая Вами, не должна превышать максимальную температуру, рекомендуемую программой стирки.

I

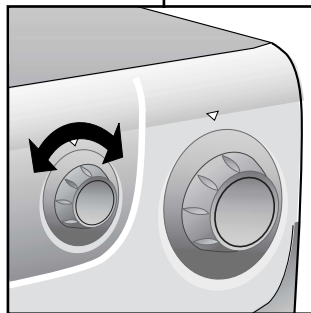





## РОЗДІЛ 7

## КОНТЕЙНЕР ДЛЯ МИЙНИХ ЗАСОБІВ

Контейнер для мийних засобів поділений на 2 відділення.

- I відділення служить для порошку чи рідини для нормального прання.
- II відділення  служить для спеціальних добавок: зм'якшувачів, ароматизаторів, крохмалю, синьки тощо.

У випадку встановлення програми вибілювання  використовувати ванночку для зм'якшувальних засобів.

У випадку попереднього прання пральний порошок розмістити безпосередньо в барабані пральної машини.

Коли обираєте прискорену програму прання „32 хвилини“, засипайте мийні засоби прямо у барабан.

**Увага!**  
Пам'ятайте, що деякі порошки важко видаляються. В такому випадку рекомендуємо застосовувати спеціальний контейнер, який заповнюється порошком і розташовується безпосередньо в барабані (продається з мийним засобом).

**Увага!**  
В II відділення заливають тільки рідкі мийні засоби.

## ПАРАГРАФ 7

## КОНТЕЙНЕР ДЛЯ МОЮЩИХ СРЕДСТВ

Контейнер для моющих средств имеет на два отделения:

- Первый, помеченный "I" – для моющего средства основной стирки;
- Второй, помеченный  - для специальных добавок: смягчителей, ароматизаторов, крахмала, синьки и т.п.

При стирке с отбеливанием используйте отделение  для смягчающих средств.

В случае предварительного застирывания стиральный порошок поместить непосредственно в барабан стиральной машины в специальной емкости.

При выборе быстрой программы "быстрая программа 32 минуты" моющее средство поместите непосредственно в барабан.

**Внимание!**  
Помните, что некоторые порошки удаляются с трудом. В этом случае рекомендуем использовать специальный контейнер, который помещают с порошком непосредственно в барабан (продается с моющим средством).

**ВНИМАНИЕ:**  
ВО ВТОРОЕ ОТДЕЛЕНИЕ ЗАГРУЖАЙТЕ ТОЛЬКО ЖИДКИЕ МОЮЩИЕ СРЕДСТВА.

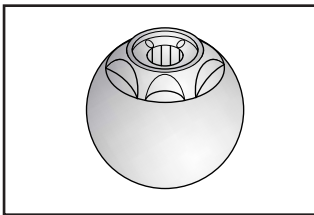
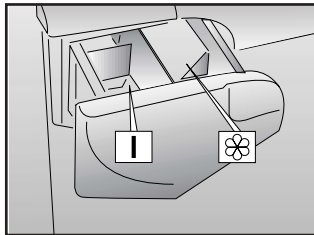

## РОЗДІЛ 8

## ВИБІР ПРОГРАМ

Для прання різних типів тканин різного ступеня забруднення машина має з групи програм, які різняться за циклами прання, температурою, тривалістю циклу (див. "Таблиця програм").

### 1. Стійкі тканини

Програми призначені для максимального ступеня прання. Вони передбачають полоскання з проміжними циклами віджиму, забезпечуючи високу якість полоскання. Останній віджим забезпечує ефективне видалення залишків вологи.

### 2. Сумішні та синтетичні тканини

Основне прання та полоскання дають найкращі результати завдяки різним ритмам обертання барабана та рівням води. Делікатний віджим забезпечує найменший ступінь зігнання тканин.

### 3. Тонкі тканини, шерсть або ручне прання

До цієї групи належать різні програми, розроблені на основі спеціальних досліджень прання тканин, що потребують певного поводження, а саме:  
Програма обережного прання використовується для тонких тканин.  
Програма прання шерсті використовується виключно для шерстяних тканин з позначкою "дозволяється прати у пральній машині".  
Програма ручного прання застосовується для тканин, що потребують ручного прання.

## ПАРАГРАФ 8

## ВИБОР ПРОГРАММ

Для различных типов тканей и степени загрязнения эта стиральная машина имеет 3 группы программ, в соответствии с которыми выбирает цикл стирки, температуру и продолжительность стирки (см. таблицу программ стирки).

### 1. Прочные ткани







Этот набор программ разработан для максимально интенсивной стирки и полоскания с промежуточными циклами отжима для наилучшего качества полоскания. Заключительный отжим удаляет воду более интенсивно, чем другие программы стирки.

### 2. Смесовые и синтетические ткани

Основная стирка и полоскание дают отличные результаты благодаря тщательно подобранной скорости вращения барабана и уровня воды. Делikatный отжим гарантирует, что белье будет меньше сминаться.

### 3. Деликатное белье, шерсть и программа "ручная стирка"

Эта группа включает отдельные специфические программы, специально разработанные для стирки белья, требующего особого обращения:  
Делikatная стирка для изделий из деликатных тканей  
Стирка изделий из шерсти, исключительно для шерстяного белья с маркировкой "машинная стирка допускается"  
Программа "ручная стирка" рекомендуется для деликатной стирки изделий, для которых подходят другие программы.

TIPO	SIMBOLO ETICHETTA	PROGRAMMA PER	CARICO MAX Kg
stiro		Molto sporca Lenzuola, tovaglie a colori salati e bianchi, asciugamani bianchi	5
stiro		PROGRAMMA RAPIDO Molto sporca Lenzuola, tovaglie a colori salati bianchi, asciugamani bianchi	5
stiro		Sporca normale Biancheria colorata, camicie, vestaglie, maglie, lenzuola	5
stiro		PROGRAMMA RAPIDO Sporca normale Biancheria colorata, camicie, vestaglie, maglie, lenzuola	3,5
stiro		Biancheria colorata, maglieria, sporca	5
stiro		Biancheria di cotone stringente, blue jeans	5
		Macchie organiche	5
		Risciacqui energici	5



До Вашої уваги:

Кілька порад як використовувати Вашу машину з мінімальною шкодою для оточуючого середовища та економією для Вас.

**Максимізуйте загрузку**

Найкраще використання електроенергії, води, стирального порошку та Вашого часу за умови використання рекомендованого максимального обсягу загрузки Вашої машини. Ви збережете до 50% електроенергії при пранні на повну загрузку порівняно з двома половинними загрузками.

**Чи потрібне Вам попереднє прання?**

Використовуйте попереднє прання тільки для дуже забрудненої білизни!  
ЗБЕРЕЖИТЬ пральну речовину, час, воду та від 5 до 15% електроенергії, НЕ використовуючи програму попереднього прання для не дуже забрудненої білизни.

**Чи потрібно використовувати для прання гарячу воду?**

Обробіть плями рідиною для позбавлення від плям або замочіть плями у воді перед пранням для того, щоб зменшити необхідність використовувати програми з інтенсивним підігрівом води. Збережіть до 50% електроенергії, використовуючи програму прання 60 градусів.

**Как наиболее экономно использовать Вашу машину.****ИСПОЛЬЗУЙТЕ ПОЛНУЮ ЗАГРУЗКУ БЕЛЬЯ**

Доводя загрузку белья до максимально рекомендованной. Вы наиболее эффективно используете стиральный порошок, электроэнергию и воду. При стирке одной полностью загруженной машины экономится до 50% электроэнергии по сравнению с двумя половинными загрузками.

**НУЖНА ЛИ ВАМ ПРЕДВАРИТЕЛЬНАЯ СТИРКА?**

Только для сильно загрязнённого белья!  
СЭКОНОМЬТЕ стиральный порошок, время, воду и от 5 до 15% электроэнергии НЕ используя программу предварительной стирки для слабо и нормально загрязнённого белья.

**НУЖНА ЛИ ВАМ СТИРКА С ВЫСОКОЙ ТЕМПЕРАТУРОЙ ВОДЫ?**

Для снижения количества таких стирок можно обработать перед стиркой пятна с пятновыводителем и размочить засохшие пятна в воде. При стирке с температурой воды в 60 C экономится до 50% электроэнергии.

**РОЗДІЛ 9****ВИРОБИ,  
ПРИЗНАЧЕНІ  
ДЛЯ ПРАННЯ****Увага!**

Якщо необхідно прати килими, покривала чи інші важкі вироби, то краще не віджимати їх. Не слід віджимати вироби, які містять гуму, пір'їну, стебані вироби чи делікатні тканини типу вовни, шовку. Вироби з вовни можна прати в машині за наявності символів та написів на етикетках "не утворюють фетрової поверхні", "можливе машинне прання".

**Увага!****Під час сортування виробів переконайтеся, аби:**

- у виробах, призначених для прання, були відсутні металеві предмети (наприклад: скріпки, шпильки, монети тощо);
- були застебнуті підодяльнички, застебнуті блискавки, гаплички, відсутні ремені, та зав'язані довгі стрічки одягу;
- спороти з завісок ролики;
- виконувались рекомендації, вказані на етикетках;
- якщо під час сортування виявлені застарілі забруднення у вигляді плям, видаліть їх спеціальними плямовидалювачами відповідно до рекомендацій на етикетці.

**ПАРАГРАФ 9****ТИП БЕЛЬЯ****ВНИМАНИЕ.**

Если Вы хотите стирать коврики, покрывала и другие тяжелые изделия, лучше исключить фазу отжима.

Шерстяные изделия, которые можно стирать в стиральной машине, должны иметь на изнанке символ "Чистая шерсть" и, кроме этого, символ "можно стирать в стиральной машине".





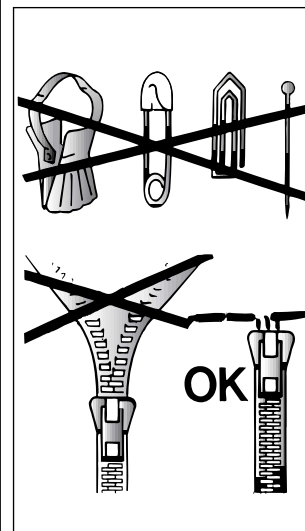











**ВНИМАНИЕ:****При сортировке белья для стирки:**

- убедитесь в отсутствии металлических предметов (скрепки, булавки, монеты и т.д.) в белье.д
- застегните пуговицы, молнии, крючки на изделиях, завяжите длинные пояса и длинные полы халатов.
- снимите, если вы их используете, кольца или крючки крепления занавесок к карнизам.
- внимательно осмотрите этикетки на тканях.
- если при сортировке белья вы заметите трудновыводимые пятна, удалите их специальными средствами.



## РОЗДІЛ 10

## ТАБЛИЦЯ ПРОГРАМ

Тип тканини	Програма прання	Макс. завантаження, кг	Програма	Температура, °C	Завантаження мийних засобів	
					I	
<b>БАВОВНА</b>	Інтенсивне та Попереднє прання <sup>1)</sup>	3,5	1	До 90°	●	●
	Інтенсивна	3,5	2	До 90°	●	●
Бавовна, міцні сумішні	Кольорові тканини <sup>*)</sup>	3,5	3	До 60°	●	●
Бавовна, сумішні тканини	Делікатні кольорові	3,5	4	До 40°	●	●
Бавовна	Полоскання	-		-		●
Бавовна, льон	Останнє полоскання	-		-		●
	Довготривале обертання барабана	-		-		
<b>СУМІШНІ</b>	Сумішні тканини <sup>*)</sup>	2	5	До 60°	●	●
Бавовна, сумішні, синтетика	Кольорові тканини	2	6	До 50°	●	●
Синтетика (нейлон, перлон), сумішні бавовняні	Акрилові тканини	2	7	До 40°	●	●
Сумішні, синтетичні, делікатні	Полоскання	-		-		●
	Останнє полоскання	-		-		●
	Короткочасне обертання барабана	-		-		
<b>ДЕЛІКАТНА</b> (акрил, древір, тревір), вовна	Делікатне прання	1,5	8	До 40°	●	●
	 Вовна <sup>*)</sup>	1	9	До 40°	●	●
	 Ручне прання	1	10	До 30°	●	●
	Полоскання	-		-		●
Сумішні, делікатні синтетичні, вовна	Останнє полоскання	-		-		●
	Короткочасне обертання барабана	-		-		
<b>СПЕЦІАЛЬНІ ПРОГРАМИ</b>	Швидкий цикл 	2	RAPID 32'	До 50°		
	Відбілювання	3,5		-		
Для білизни без віджиму	Тільки злив	-		-		

## Приміть до уваги!

У випадку прання дуже забрудненої білизни рекомендується знизити завантаження до 3 кг сухої білизни.

1) При попередньому пранні розташуйте пральний порошок безпосередньо в барабані.

\*) Програми відповідають нормам "IEC 456".

Селектор вибору температури дозволяє знизити температуру при пранні. Наприклад, цикл для інтенсивного прання бавовняних тканин може прати у холодній воді, активізування якого відбувається просто повертанням селектора до позначки мінімальної температури.

## ■ 32-ох хвилинна швидка програма

32-ох хвилинна швидка програма дозволяє провести повний цикл прання приблизно за 30 хвилин з максимальним завантаженням до 2 кг та температурою до 50 градусів. Температура прання може бути знижена за допомогою регулятора контролю I.

















Коли Ви обираєте "над швидку програму 32 хвилини", рекомендується використовувати лише 20% рекомендованої кількості пральної речовини, вказаної на упаковці.

Мийні засоби повинні засипатися прямо у барабан.

Для змішаних, синтетичних та дуже тонких тканин, що сильно забрудненні, цикл попереднього прання обирається застосуванням програми 32-х хвилинного швидкого прання (мийні засоби повинні засипатися прямо у барабан) після чого обирається програма основного прання.

**ПАРАГРАФ 13**

**ТАБЛИЦА ПРОГРАММ СТИРКИ**

Ткань,	Программа стирки для	Макс. загрузка, кг	Програм-ма	Температура	Загрузка моющих средств	
					I	
<b>ХЛОПОК</b> Хлопок, лен	Интенсивная и предварительная стирка <sup>1)</sup>	3,5	1	До 90°	●	●
	Интенсивная	3,5	2	До 90°	●	●
Хлопок, смесовые прочные ткани	Цветные нелиняющие ткани <sup>*)</sup>	3,5	3	До 60°	●	●
Хлопок, смесовые ткани	Цветные линяющие ткани	3,5	4	До 40°	●	●
Хлопок	Полоскание	-		-		●
Хлопок, лен	Последнее полоскание перед отжимом	-		-		●
	Длительный отжим	-		-		
<b>СИНТЕТИКА</b> смесовые прочные ткани	Смешанные ткани <sup>*)</sup>	2	5	До 60°	●	●
Хлопок, смесовые синтетика	Цветные ткани	2	6	До 50°	●	●
Синтетич. ткани (нейлон, перлон)	Акриловые ткани	2	7	До 40°	●	●
Смесовые, синтетич. деликатные	Полоскание	-		-		●
	Последнее полоскание перед отжимом	-		-		●
	Быстрый отжим	-		-		
<b>ДЕЛИКАТНЫЕ</b> Шерсть Синтетические (дралон, акрил, тревир)	Деликатная стирка	1,5	8	До 40°	●	●
	 Стирка шерсти <sup>*)</sup>	1	9	До 40°	●	●
	 Программа "ручная стирка"	1	10	До 30°	●	●
	Полоскание	-		-		●
Смесовые, деликатн. синтетич., шерсть	Последнее полоскание перед отжимом	-		-		●
	Быстрый отжим	-		-		
<b>СПЕЦИАЛЬНЫЕ ПРОГРАММЫ</b>	Скоростной цикл 	2	RAPID 32'	До 50°		
	Отбеливание	3,5		-		
Для белья без отжима	Только слив	-		-		

**Примите во внимание!**

В случае стирки сильно загрязненного белья рекомендуется снизить загрузку до 3 кг сухого белья.

1) При предварительной стирке поместите стиральный порошок непосредственно в барабан.

\*) Программы соответствуют IEC Директиве 456.

Регулятор температуры позволяет уменьшать температуру воды при стирке. Например, интенсивную стирку изделий из хлопка можно осуществить в холодной воде, установив курсор на символ "кран".

**■ Сверхбыстрая программа 32 мин.**

Сверхбыстрая программа 32 мин. позволяет совершить полный цикл стирки приблизительно за 30 мин. при максимальной загрузке 2 кг и температуре до 50°С.

Температура стирки может быть уменьшена с помощью кнопки I.

При выборе Сверхбыстрой программы 32 минуты помните, что мы рекомендуем использовать только 20% от количества моющего средства, рекомендованного его производителем для одного цикла стирки (обычно указано на упаковке).

**Моющее средство должно загружаться непосредственно в барабан.**

**Для смешанного, синтетического или очень деликатного белья, при сильной степени загрязненности, возможно предусмотреть цикл предварительной стирки – используя 32-минутную ускоренную программу (моющее средство должно загружаться непосредственно в барабан) перед включением основной программы стирки.**

## РОЗДІЛ 11

## ПРАННЯ

## Змінні можливості

Ваша пральна машина автоматично адаптує рівень води в залежності від типу тканини та кількості білизни. Таким чином, здійснюється "індивідуальне" прання. Це приводить до економії електроенергії та скороченню часу прання.

Припустимо, що необхідно прати дуже брудну білизну (якщо вона має плями, які важко видаляються, видаліть їх спеціальною пастою). Якщо лише деякі вироби забруднені плямами, які потребують вибілювання рідкими вибілювачами, їх попередньо можна обробити в машині. Для цього налийте вибілювач у відділення  $\Delta$  і установіть ручку програм (L) на спеціальну програму  $\Delta$ . Обробивши білизну за цією програмою, завантажте барабан білизною, що залишилася, і періть за обраною програмою.

## Увага!

Рекомендується не завантажувати машину лише мохнатиими виробами, які, убираючи багато води, стають занадто важкими.

Припустимо завантаження для міцних тканин - 3,5 кг. Для делікатних тканин рекомендується завантаження не більше 2 кг (1 кг для виробів із чистої вовни, придатних для машинного прання). Цих рекомендацій слід дотримуватися, аби уникнути утворення зібгань, які буде важко випрасувати. Особливо делікатні тканини рекомендується прати в сітковому мішку.

## ПАРАГРАФ 11

## СТИРКА

## Варьируемые возможности

Ваша стиральная машина автоматически адаптирует уровень воды в зависимости от типа ткани и количества белья. Таким образом осуществляется "индивидуальная" стирка. Это ведет к экономии электроэнергии и сокращению времени стирки.

Предположим, что для стирки выбирают белье из хлопка с очень сильным загрязнением (при наличии пятен их следует убрать спец. средствами). Если имеющиеся пятна на изделии можно отбеливать, Вы можете сделать это при стирке в машине. Налейте отбеливатель в бачок и поставьте рукоятку (L) на программу: "удаление пятен на предварительной стирке"  $\Delta$ . После обработки добавьте остальное белье и осуществите нормальную стирку по выбранной программе. Мы не советуем Вам стирать большое количество изделий из махровых тканей, которые вбирают в себя воду и становятся очень тяжелыми.

Для прочных тканей загрузка машин - 3,5 кг, в то время как для деликатных тканей мы советуем не превышать загрузку 2 кг (1 кг для чистошерстяных изделий "для машинной стирки"), чтобы избежать образования трудноразлагаемых складок. Изделия из очень деликатных тканей советуем стирать в матерчатом пакете.

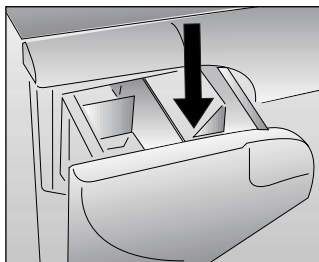

**ПРИКЛАД КОРИСТУВАННЯ**  
Подивіться таблицю програм прання. Ви побачите, як "КАНДІ" рекомендує користуватися пральною машиною.

● переконайтеся, що на етикетках білизни вказано "60°C";

● Користуйтеся ручкою (B) для відкриття дверей.

● завантажте барабан максимум 3,5 кг сухої білизни;

● закрийте люк.

**Увага !**  
При встановленні програми переконайтеся в тому, що клавіша "вкл/выкл" (C) не натиснута.

**ВИБІР ПРОГРАМИ 2**  
Програма встановлюється обертанням ручки (L) за годинниковою стрілкою до збігу риски з номером програми.

● встановіть ручку регулювання температури (I) максимум на 60°C;

● висуньте контейнер для мийних засобів (A).

**Пример ИСПОЛЬЗОВАНИЯ**  
Посмотрите таблицу программ стирки. Вы увидите как Канди рекомендует себя вести.

● Убедитесь, что на этикетках изделий имеется надпись "60°C".

● Откройте дверцу люка с помощью ручки (B) открывания люка.

● Загрузите барабан максимально 3,5 кг сухого белья.

● Закройте люк.

**Внимание!**  
При установке программ убедитесь, что клавиша вкл/выкл не нажата.

**Выбор программы 2:**  
Программа выбирается вращением ручки (L) по часовой стрелке до совмещения указателя с номером программы.

● Установите ручку регулировки температуры (I) максимум на 60°C.

● Выдвиньте контейнер для моющих средств (A).

60°C  
3,5 kg MAX

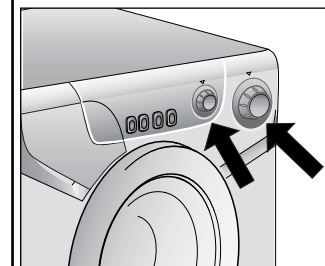
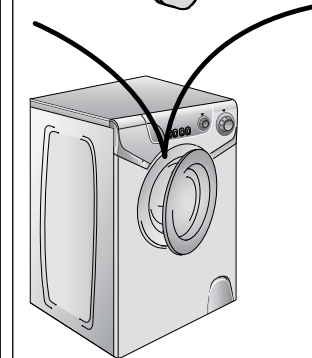



UKR

● засипте у відділення I порошок (60 грамів) для 3,5 кг білизни;

● налейте 50 г бажаної добавки у відділення II (для 3,5 кг білизни);

● засуньте контейнер для мийних засобів (A);

● переконайтеся в тому, що водопровідний кран відкритий;

● переконайтеся в тому, що зливний шланг закріплений вірно;

● натисніть кнопку (C) «вкл/вкл». Пральна машина почне працювати у відповідності з обраною програмою прання;

● по закінченні програми натисніть кнопку «вкл/вкл» для відключення машини від мережі;

● відкрийте люк і вивантажте білизну.

**Увага!**  
Перед будь-яким пранням консультируйтесь з таблицею програм і дотримуйтесь послідовності операцій, рекомендованої цією таблицею.

RU

● Загрузите 60 грамм в первое "I" отделение.

● Загрузите 50 мл необходимых вам добавок во второе отделение II для специальных добавок.

● Задвиньте контейнер (A).

● Убедитесь, что водопроводный кран открыт.

● Убедитесь, что трубка слива воды закреплена правильно.

● Включите машину нажав кнопку C - машина начнет выполнять заданную программу.

● По завершении программы выключите машину нажав кнопку C.

● Откройте люк и извлеките белье.

**Перед любой стиркой консультируйтесь с таблицей программ и соблюдайте последовательность операций, рекомендованную этой таблицей.**

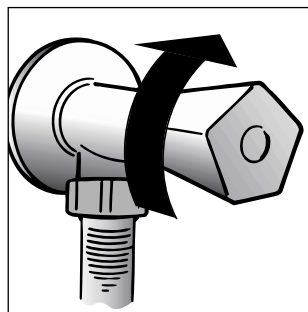
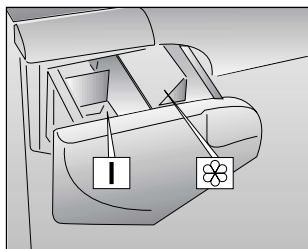

UKR

## РОЗДІЛ 12

### ЧИЩЕННЯ ТА ДОГЛЯД ЗА МАШИНОЮ

Для чищення зовнішньої поверхні машини не можна використовувати абразивні засоби, спирт та/або розчинники. Досить протерти машину вологою серветкою.

Машина потребує невеликого догляду:

- чищення ванночек (відділень) контейнера для мийних засобів;
- чищення фільтра;
- при пересуванні чи тривалій зупинці машини.

#### Чищення контейнера мийних засобів

Рекомендується час від часу чистити відділення для порошку, вибілювача та зм'якшувача.

Для цього необхідно без особливих зусиль витягти ванночки з контейнера.

Промийте контейнер і ванночки водою.

Уставте все на місце.

RU

## ПАРАГРАФ 12

### ЧИСТКА И УХОД ЗА МАШИНОЙ

Для внешней чистки машины не пользуйтесь абразивными средствами, спиртом и/или растворителями. Для этого достаточно протереть машину влажной салфеткой.

Машина требует небольшого ухода:

- очистки ванночек (отделений) контейнера для моющих средств
- очистки фильтра
- при перемещении или длительной остановке машины.

#### Очистка контейнера моющих средств

Рекомендуется время от времени очищать отделения для отбеливателя и смягчителя.

Для этого необходимо без особых усилий вынуть ванночки из контейнера.

Промойте контейнер и ванночки струей воды.

Снова поставьте все на место.

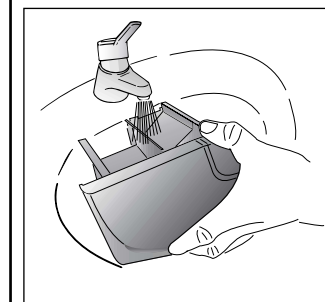



## ЧИЩЕННЯ ФІЛЬТРА

В машині встановлений фільтр, що затримує великі частки, сміття, предмети, які можуть захащити злив води (монети, гудзики тощо). Їх легко витягти з фільтра.

Послідовність дій чищення фільтра така:

- Відкрийте кришку, як показано на малюнку.
- поверніть фільтр проти годинникової стрілки до його зупинки у вертикальному положенні;
- витягніть фільтр і очистіть його;
- після чищення фільтра огляньте його і поставте на місце, виконуючи зазначені вище операції в зворотному порядку.
- Закрийте кришку.

## Пересування машини чи її тривала зупинка

При можливих пересуваннях чи тривалому простою машини в неопалюваних приміщеннях необхідно повністю злити з трубок та машини залишки води.

Для цього вийміть вилку з розетки, вивільніть шланг зливу з фіксатора, опустіть його долу, помістивши кінець шланга в ємність для збору води, та злийте воду.

Звільнивши машину від води, закріпіть зливний шланг у фіксаторі.

У завершення виконайте зазначені вище операції у зворотному порядку.

## ОЧИСТКА ФИЛЬТРА

Стиральная машина оборудована специальным фильтром, позволяющим задерживать крупные посторонние объекты, такие как монеты, пуговицы и т.д., которые могут засорить слив. Их можно извлечь прочистив фильтр следующим образом:

- Откройте крышку как показано на рисунке.
- Поверните фильтр против часовой стрелки до его остановки в вертикальном положении.
- Извлеките фильтр и почистите его.
- После чистки поставьте фильтр на место и поверните его назад по часовой стрелке.
- Закройте крышку.

## Перемещение или остановка машины на длительный период

При возможном перемещении машины или остановке ее на длительный период в неотапливаемом помещении, необходимо полностью слить воду из машины и трубки слива.

Для этого необходимо отсоединить вилку от розетки, сливную трубку освободить из зажимов, опустить ее до пола, слить воду.

Освободив машину от воды, закрепите сливную трубку в фиксаторе. В завершение выполните операцию в обратном порядке.

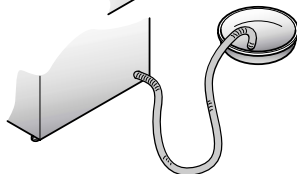
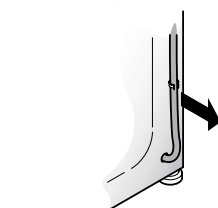
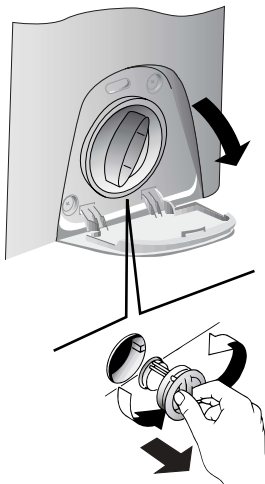
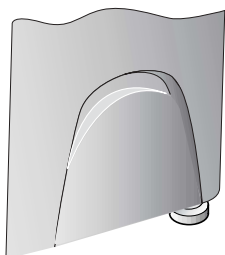

## РОЗДІЛ 16

## МОЖЛИВІ НЕСПРАВНОСТІ, ЇХ ПРИЧИН ТА УСУНЕНН

НЕСПРАВНОСТІ	ПРИЧИНИ	УСУНЕННЯ
1. Машинa не працює на жодній програмі	Машинa не підключена до електромережі	Підключіть машину
	Машинa не увімкнена	Натисніть кнопку "вкл/викл"
	Відсутня електроенергія	Перевірте
	Перегоріли запобіжники	Перевірте
	Відкритий завантажувальний люк	Закрийте завантажувальний люк
2. Пральна машинa не наповнюється водою	Див. причини п. 1	Перевірте
	Закритий кран подачі води	Відкрийте кран
	Невірно встановлена ручка L вибору програм прання	Перевірте положення ручки L вибору програм прання
3. Пральна машинa не зливає воду	Захащений фільтр	Очистіть фільтр
	Перегнутий шланг зливу	Випрямте шланг зливу
4. Наявність води на підлозі навколо машини	Вода проникає крізь прокладку між краном і трубою подачі води	Замініть прокладку та затягніть з'єднання
5. Пральна машинa не віджимає білизну	Машинa ще не злила воду	Зачекайте, доки машинa зіллє воду
	Режим віджиму виключений	Включіть режим віджиму
6. Сильні вібрації під час віджиму	Машинa нерівно встановлена на підлозі	Вирівняйте машину, обертаючи ніжки
	Не зняті транспортні дужки	Зніміть транспортні дужки
	Білизна нерівномірно розподілилася в барабані	Рівномірно розподіліть білизну
<b>Увага:</b> Це нормально, у впродовж виконання програми прання, що диск вибору програм рухається нерівномірно, а потім робить перехід на наступну позицію.		

## Увага!

Якщо Ваша машинa не працює, перш ніж звернутися до центру технічного обслуговування "КАНДІ", спробуйте усунути несправність самотужки, використовуючи вищенаведену таблицю.

Якщо самотужки усунути несправність не вдається, зверніться в центр техобслуговування "КАНДІ", повідомивши тип моделі, який вказаний на табличці з внутрішнього боку дверцят або в гарантійному сертифікаті (талоні). Повідомивши цю інформацію, Ви швидко та ефективно отримаєте відповідну послугу.

## ПАРАГРАФ 16

## НЕИСПРАВНОСТИ, ИХ ПРИЧИНЫ И УСТРАНЕНИЕ

НЕИСПРАВНОСТИ	ПРИЧИНЫ	УСТРАНЕНИЕ
1. Машина не работает ни на одной программе	Вилка плохо включена в розетку.	Включить вилку в розетку.
	Не нажата кнопка вкл/выкл.	Нажать кнопку вкл/выкл.
	Отсутствует электроэнергия.	Проверить напряжение.
	Перегорели предохранители (пробки) электросети.	Проверить
	Открыт загрузочный люк.	Закрыть люк.
2. Стиральная машина не заполняется водой	См. 1 причину.	Проконтролировать.
	Закрыт кран подачи воды.	Открыть кран.
	Неправильно установлена ручка L выбора программ стирки.	Проверить установку ручки L выбора программ стирки.
3. Стиральная машина не сливает воду	Засорился фильтр.	Прочистить фильтр.
	Перегнута трубка слива.	Выпрямить трубку слива.
4. Наличие воды на полу вокруг машины	Вода проникает через прокладку между краном и трубкой подачи воды.	Заменить прокладку и затянуть соединение.
5. Стиральная машина не отжимает белье	Еще не слита вода.	Подождать несколько минут, пока машина сольет воду.
	Режим отжима выключен.	Включите режим отжима.
6. Сильные вибрации во время отжима	Машина неровно установлена на полу.	Выровнить при помощи регулируемых ножек.
	Не сняты транспортировочные скобы.	Снять транспортировочные скобы.
	Белье неравномерно распределилось в барабане.	Равномерно распределить белье.
<b>Внимание:</b> Переключатель программ может вращаться неравномерно на протяжении цикла стирки, поскольку данный прибор оборудован специальным электронным устройством, контролирующим работу таймера.		

Если не удастся устранить причины плохой работы машины, обратитесь в центр техобслуживания **Канди**, сообщив модель машины, указанную на табличке или в гарантийном талоне. Предоставив эти данные, Вы быстро эффективно получите соответствующую услугу.

**Внимание!**

Если Ваша машина не работает, то, прежде чем обращаться в центр техобслуживания, попытайтесь устранить неисправность сами, используя вышеуказанную таблицу.

Фирма-виробник не несе ніякої відповідальності за помилки друку, що містяться в цих інструкціях, і залишає за собою право поліпшення якості власних виробів, зберігаючи незмінними основні технічні характеристики.

Фирма-изготовитель не несет никакой ответственности за ошибки печати,, содержащиеся в данных инструкциях, и оставляет за собой право улучшения качества собственных изделий, оставляя неизменными основные технические характеристики.

# CANDY



**АЯ 46**

Уважаемые господа, сообщаем Вам, что наша продукция сертифицирована на соответствие требованиям безопасности согласно "Закону о защите прав потребителей РФ" московским органом по сертификации "Ростест-Москва" (регистрационный номер АЯ 46).

Сведения о номере сертификата и сроке его действия Вы можете получить в магазине, где приобрели изделие.



04.03 - 41010539 - Printed in Italy - Imprimé en Italie