

Pioneer

VSX-420-s/-k

AUDIO/VIDEO MULTI-CHANNEL
RECEIVER

RECEPTEUR AUDIOVISUEL
MULTICANAL

МНОГОКАНАЛЬНЫЙ РЕСИВЕР
АУДИО/ВИДЕО



BZ02

Discover the benefits of registering your product online at
<http://www.pioneer.co.uk> (or <http://www.pioneer.eu>).

Découvrez les nombreux avantages offerts en enregistrant votre produit en ligne
maintenant sur <http://www.pioneer.fr> (ou <http://www.pioneer.eu>).

Зарегистрируйте Ваше изделие на <http://www.pioneer-rus.ru> (или
<http://www.pioneer.eu>). Ознакомьтесь с преимуществами регистрации в Интернет

Operating Instructions

Mode d'emploi

Инструкции по эксплуатации

ВАЖНО



Символ молнии, заключенный в равносторонний треугольник, используется для предупреждения пользователя об «опасном напряжении» внутри корпуса изделия, которое может быть достаточно высоким и стать причиной поражения людей электрическим током.

CAUTION

RISK OF ELECTRIC SHOCK
DO NOT OPEN

ВНИМАНИЕ:
ВО ИЗБЕЖАНИЕ ПОРАЖЕНИЯ ЭЛЕКТРИЧЕСКИМ ТОКОМ НЕ СНИМАЙТЕ КРЫШКУ (ИЛИ ЗАДНЮЮ СТЕНКУ). ВНУТРИ НЕ СОДЕРЖАТСЯ ДЕАТЛИ, ПРЕДНАЗНАЧЕННЫЕ ДЛЯ РЕМОНТА ПОЛЬЗОВАТЕЛЕМ. ДЛЯ ОБСЛУЖИВАНИЯ ОБРАТИТЕСЬ К КВАЛИФИЦИРОВАННОМУ СОТРУДНИКУ СЕРВИСНОЙ СЛУЖБЫ.



Восклицательный знак, заключенный в равносторонний треугольник, используется для предупреждения пользователя о наличии в литературе, поставляемой в комплекте с изделием, важных указаний по работе с ним и обслуживанию.

D3-4-2-1-1_A1_Ru

ПРЕДУПРЕЖДЕНИЕ

Данное оборудование не является водонепроницаемым. Во избежание пожара или поражения электрическим током не помещайте рядом с оборудованием емкости с жидкостями (например, вазы, цветочные горшки) и не допускайте попадания на него капель, брызг, дождя или влаги.

D3-4-2-1-3_A1_Ru

ПРЕДУПРЕЖДЕНИЕ

Перед первым включением оборудования внимательно прочтите следующий раздел.
Напряжение в электросети может быть разным в различных странах и регионах. Убедитесь, что сетевое напряжение в местности, где будет использоваться данное устройство, соответствует требуемому напряжению (например, 230 В или 120 В), указанному на задней панели.

D3-4-2-1-4*_A1_Ru

ПРЕДУПРЕЖДЕНИЕ

Во избежание пожара не приближайте к оборудованию источники открытого огня (например, зажженные свечи).

D3-4-2-1-7a_A1_Ru

Условия эксплуатации

Изделие эксплуатируется при следующих температуре и влажности:
+5 °С до +35 °С; влажность менее 85 % (не закрывайте охлаждающие вентиляторы)
Не устанавливайте изделие в плохо проветриваемом помещении или в месте с высокой влажностью, открытым для прямого солнечного света (или сильного искусственного света).

D3-4-2-1-7c*_A1_Ru

ОБЯЗАТЕЛЬНАЯ ВЕНТИЛЯЦИЯ

При установке устройства обеспечьте достаточное пространство для вентиляции во избежание повышения температуры внутри устройства (не менее 60 см сверху, 10 см сзади и по 30 см слева и справа).

ПРЕДУПРЕЖДЕНИЕ

В корпусе устройства имеются щели и отверстия для вентиляции, обеспечивающие надежную работу изделия и защищающие его от перегрева. Во избежание пожара эти отверстия ни в коем случае не следует закрывать или заслонять другими предметами (газетами, скатертями и шторами) или устанавливать оборудование на толстом ковре или постели.

D3-4-2-1-7b*_A1_Ru

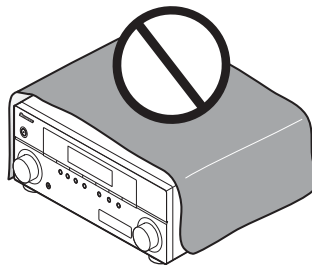

Данное изделие предназначено для использования в общих хозяйственных целях. В случае возникновения любой неисправности, связанной с использованием в других, нежели хозяйственных целях (таких, как длительное использование в коммерческих целях в ресторане или в автомобиле, или на корабле) и требующей ремонта, такой ремонт осуществляется за плату, даже в течение гарантийного срока.

K041_A1_Ru

Информация для пользователей по сбору и утилизации бывшего в эксплуатации оборудования и отработавших элементов питания

(Обозначение
для оборудования)



Эти обозначения на продукции, упаковке, и/или сопроводительных документах означают, что бывшая в эксплуатации электротехническая и электронная продукция и отработанные элементы питания не должны выбрасываться вместе с обычным бытовым мусором.

Для того чтобы данная бывшая в употреблении продукция и отработанные элементы питания были соответствующим образом обработаны, утилизированы и переработаны, пожалуйста, передайте их в соответствующий пункт сбора использованных электронных изделий в соответствии с местным законодательством.

(Обозначения
для элементов питания)



Утилизируя данные устройства и элементы питания правильно, Вы помогаете сохранить ценные ресурсы и предотвратить возможные негативные последствия для здоровья людей и окружающей среды, которые могут возникнуть в результате несоответствующего удаления отходов.



Для получения дополнительной информации о правильных способах сбора и утилизации отработавшего оборудования и использованных элементов питания обращайтесь в соответствующие местные органы самоуправления, в центры утилизации отходов или по месту покупки данного изделия.

Данные обозначения утверждены только для Европейского Союза.

Для стран, которые не входят в состав Европейского Союза:

Если Вы желаете утилизировать данные изделия, обратитесь в соответствующие местные учреждения или к дилерам для получения информации о правильных способах утилизации.

K058a_A1_Ru

Если вилка шнура питания изделия не соответствует имеющейся электророзетке, вилку следует заменить на подходящую к розетке. Замена и установка вилки должны производиться только квалифицированным техником. Отсоединенная от кабеля вилка, подключенная к розетке, может вызвать тяжелое поражение электрическим током. После удаления вилки утилизируйте ее должным образом.

Оборудование следует отключать от электросети, извлекая вилку кабеля питания из розетки, если оно не будет использоваться в течение долгого времени (например, если вы уезжаете в отпуск).

D3-4-2-2-1a_A1_Ru

Изготовлено по лицензии компании Dolby Laboratories. «Dolby», «Pro Logic» и знак в виде двойной буквы D являются товарными знаками компании Dolby Laboratories.

Произведено по лицензии согласно патентам США № 5,451,942; 5,956,674; 5,974,380; 5,978,762; 6,487,535 и другим патентам США и всемирным патентам, действительным и находящимся на рассмотрении. DTS и Symbol являются зарегистрированными торговыми марками, и логотипы DTS Digital Surround и DTS – торговыми марками DTS, Inc. Изделие содержит программное обеспечение. © DTS, Inc. Все права защищены.

ВНИМАНИЕ

Выключатель  **STANDBY/ON** данного устройства не полностью отключает его от электросети.

Чтобы полностью отключить питание устройства, вытащите вилку кабеля питания из электророзетки. Поэтому устройство следует устанавливать так, чтобы вилку кабеля питания можно было легко вытащить из розетки в чрезвычайных обстоятельствах. Во избежание пожара следует извлекать вилку кабеля питания из розетки, если устройство не будет использоваться в течение долгого времени (например, если вы уезжаете в отпуск).

D3-4-2-2-2a*_A1_Ru

Благодарим вас за покупку этого изделия марки Pioneer.
Полностью прочтите настоящие инструкции по эксплуатации, чтобы знать, как правильно обращаться с этой моделью. Прочитав инструкции, сохраните их в надежном месте для использования в будущем.

Содержание

Порядок выполнения настроек на ресивере	5	Прослушивание в стереофоническом режиме	27
01 Перед началом работы		Использование функции фронтального расширенного объемного звучания	28
Проверка комплекта поставки	6	Использование функции Stream Direct (Прямое воспроизведение)	28
Установка батареек	6	Использование функции Sound Retriever (Восстановление звучания)	28
Установка ресивера	6	Применение фазового управления	29
Вентиляция	6	Настройка параметров звука	30
02 Органы управления и индикаторы		Выбор многоканальных аналоговых входов	32
Передняя панель	7	Использование наушников	32
Дальность действия пульта дистанционного управления	8	05 Меню System Setup (Настройка системы)	
Дисплей	8	Использование меню System Setup (Настройка системы)	33
Пульт дистанционного управления	10	Ручная настройка громкоговорителей	33
03 Подключение оборудования		Speaker setting (Настройка громкоговорителей)	33
Размещение громкоговорителей	13	Crossover network (Разделительный фильтр)	34
Советы по расположению громкоговорителей	13	Channel level (Уровень канала)	34
Подключение громкоговорителей	14	Speaker Distance (Расстояние до громкоговорителей)	35
Подсоединение кабелей	15	Меню назначения входов	35
Кабели HDMI	15	06 Использование функции MULTI-ZONE	
О HDMI	15	Прослушивание в режиме MULTI-ZONE	36
Аналоговые аудиокабели	15	Выполнение подключений MULTI-ZONE	36
Цифровые аудиокабели	16	Использование элементов управления MULTI-ZONE	37
Видеокабели	16	07 Использование тюнера	
Подключение видеовыходов	16	Прослушивание радиопередач	38
Подключение телевизора и проигрывателя Blu-ray дисков	17	Улучшение звучания в диапазоне FM	38
Подключение телевизора и проигрывателя DVD	18	Сохранение запрограммированных радиостанций	38
Подключение с помощью HDMI	18	Прослушивание запрограммированных радиостанций	39
Подключение компонента без разъема HDMI	19	Присваивание названий запрограммированным радиостанциям	39
Подключение HDD/DVD рекордера, видеомэгнитофона и других видеокomпонентов	20	Знакомство с системой RDS	39
Подключение спутникового ресивера или другой цифровой приставки	21	Поиск программ RDS	40
Подключение многоканальных аналоговых выходов	21	Отображение информации RDS	40
Подключение других аудиокomпонентов	22	08 Выполнение записи на внешний источник	
Подключение к мини-гнезду аудио на передней панели	22	Выполнение аудио- или видеозаписи	41
Подключение антенн	23	09 Дополнительная информация	
Использование внешних антенн	23	Устранение неисправностей	42
Подключение ИК-приемника	24	HDMI	44
Подключение ресивера к электророзетке	24	Сброс параметров ресивера (перезагрузка)	44
04 Прослушивание системы		Спецификации	45
Основные операции воспроизведения	25	Чистка устройства	45
Выбор входного сигнала	26		
Автоматическое воспроизведение	26		
Прослушивание материала с использованием объемного звучания	26		
Использование эффектов дополнительного объемного звучания	27		

Порядок выполнения настроек на ресивере

Аппарат является полноценным аудио-видео ресивером, оборудованным множеством функций и терминалов. Он может легко использоваться после выполнения процедуры подключений и настроек ниже.

Цвета шагов означают следующее:

Требуемый параметр настройки

Настройка, выполняемая при необходимости

1 Перед началом работы

- Проверка комплекта поставки (стр. 6)
- Установка батареек (стр. 6)

2 Подключение громкоговорителей

Места расположения громкоговорителей оказывают значительное влияние на звучание. Для обеспечения наилучшего эффекта объемного звучания разместите громкоговорители, как показано на рисунке ниже.

- Размещение громкоговорителей (стр. 13)
- Подключение громкоговорителей (стр. 14)

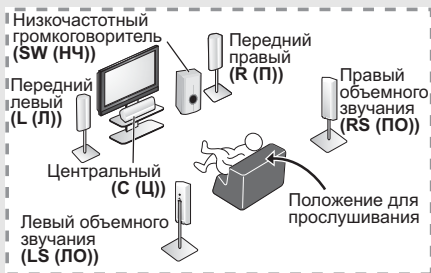

3 Подключение компонентов

Для прослушивания объемного звука потребуется использовать цифровое соединение для подключения проигрывателя BD/DVD к ресиверу.

- Подключение видеовыходов (стр. 16)
- Подключение телевизора и проигрывателя Blu-ray дисков (стр. 17)
- Подключение телевизора и проигрывателя DVD (стр. 18)
- Подключение антенн (стр. 23)
- Подключение ресивера к электророзетке (стр. 24)

4 Включение питания

Убедитесь, что в качестве источника видеовхода телевизора выбран ресивер. При возникновении затруднений обратитесь к руководству, прилагаемому к телевизору.

5 Меню назначения входов (стр. 35)

(При использовании подключений, кроме рекомендуемых подключений.)

6 Воспроизведение

- Основные операции воспроизведения (стр. 25)
- Выбор входного сигнала (стр. 26)

7 Регулировка качества звучания по желанию

- Использование различных режимов прослушивания
- Использование функции Sound Retriever (Восстановление звучания) (стр. 28)
- Применение фазового управления (стр. 29)
- Настройка параметров звука (стр. 30)
- Ручная настройка громкоговорителей (стр. 33)

Перед началом работы

Проверка комплекта поставки

Проверьте наличие перечисленных ниже принадлежностей:

- Пульт дистанционного управления
- Сухие батарейки размера AAA IEC R03 (для подтверждения управления системой), 2 шт.
- Рамочная антенна AM
- Проволочная антенна FM
- Кабель питания
- Гарантийный сертификат
- Данное руководство по эксплуатации

Установка батареек

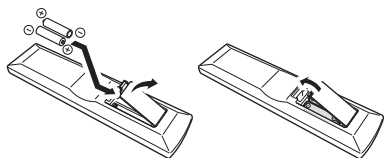

⚠ ОСТОРОЖНО

Неправильная установка батареек может стать причиной возникновения опасной ситуации, например, утечки внутреннего вещества или взрыва. Соблюдайте перечисленные ниже меры предосторожности:

- Не используйте новые батарейки вместе со старыми.
- Устанавливайте батарейки так, чтобы их положительные и отрицательные полюса располагались в соответствии с обозначениями внутри отсека для батареек.
- Батарейки одинаковой формы могут обеспечивать разное напряжение. Не используйте батарейки разного типа.
- Производите утилизацию использованных батареек в соответствии с действующими в стране или регионе государственными постановлениями или правилами по охране окружающей среды.
- Не используйте и не храните батарейки под воздействием прямых солнечных лучей или в помещении с высокой температурой, например, в автомобиле или рядом с обогревателем. Это может вызвать течь батареек, перегрев, взрыв или возгорание. Это также отрицательно влияет на срок службы или работоспособность батареек.

Установка ресивера

- При установке данного устройства убедитесь в том, что оно размещено на ровной и твердой поверхности.

Не устанавливайте ресивер в следующих местах:

- на цветном телевизоре (на экране могут появиться искажения)
- рядом с кассетным магнитофоном (или устройством, которое излучает магнитное поле). Это может вызвать помехи в звучании.
- в местах с прямым воздействием солнечных лучей
- в сырых или влажных местах
- в местах со слишком высокой или слишком низкой температурой
- в местах с повышенной вибрацией или подверженных сотрясениям
- в очень пыльных местах
- в местах, подверженных воздействию горячего пара или масел (например, кухня)

Вентиляция

При установке устройства обеспечьте пространство для вентиляции и предотвращения перегрева (не менее 60 см сверху). Если между устройством и стенами или другим оборудованием предусмотрено недостаточно пространства, внутри устройства повысится температура, что отрицательно повлияет на его функционирование и/или станет причиной неисправности.

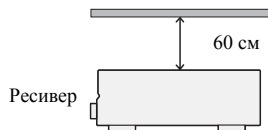

В корпусе имеются щели и отверстия для вентиляции и защиты оборудования от перегрева. Во избежание пожара ни в коем случае не следует размещать непосредственно на поверхности устройства какие-либо предметы, необходимо убедиться в том, что отверстия не заблокированы и не накрыты какими-либо предметами (газетами, скатертями и шторами), не следует устанавливать оборудование на толстом ковре или постели.

Органы управления и индикаторы

Передняя панель

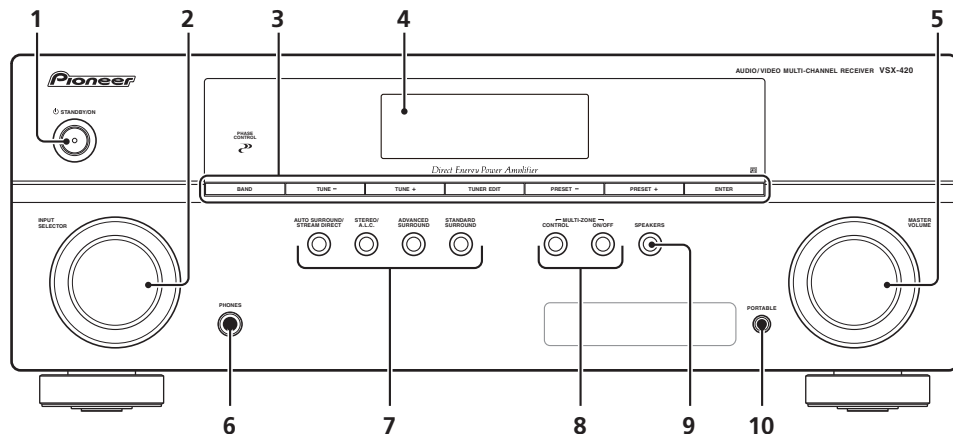

1 **STANDBY/ON**

2 **Регулятор INPUT SELECTOR**

Используется для выбора источника входа.

3 **Кнопки управления тюнером**

BAND

Переключение между радиодиапазонами AM, FM ST (стерео) и FM MONO (стр. 38).

TUNE +/-

Используется для поиска радиочастот (стр. 38).

TUNER EDIT

Используйте вместе с **TUNE +/-**, **PRESET +/-** и **ENTER** для запоминания и присваивания названия радиостанциям для последующего их вызова (стр. 38, 39).

PRESET +/-

Используйте для выбора запрограммированных радиостанций (стр. 38).

4 **Символьный дисплей**

См. *Дисплей* на стр. 8.

5 **Регулятор MASTER VOLUME**

6 **Гнездо PHONES**

Используется для подключения наушников (стр. 32).

7 **Кнопки режимов прослушивания**

AUTO SURROUND/STREAM DIRECT

Переключение режимов Auto surround (*Автоматическое воспроизведение* на стр. 26) и Stream Direct (прямое воспроизведение). В режиме Stream Direct отключаются регулировки тембра для более точного воспроизведения исходного сигнала (стр. 28).

STEREO/A.L.C.

Переключение между режимами воспроизведения стерео, стерео режимом Auto level control - автоматического управления уровнями (стр. 27) и Front Stage Surround Advance - фронтального объемного звучания (стр. 28).

ADVANCED SURROUND

Переключает различные режимы объемного звучания (стр. 27).

STANDARD SURROUND

Нажмите для стандартного декодирования и для переключения между параметрами **DD Pro Logic II** (стр. 26).

8 Элементы управления MULTI-ZONE

При выполнении подключений MULTI-ZONE (см. *Прослушивание в режиме MULTI-ZONE* на стр. 36), используйте данные органы управления для управления подзоной с основной зоны (см. *Использование элементов управления MULTI-ZONE* на стр. 37).

9 SPEAKERS

Используется для включения/выключения системы громкоговорителей. Если выбран **SP OFF**, не будет выхода звука из громкоговорителей, подсоединенных к данному ресиверу.

10 PORTABLE разъем аудио входа

Подключите вспомогательный компонент с помощью кабеля с миниатюрным стерео разъемом (стр. 22).

Дальность действия пульта дистанционного управления

Эффективность работы пульта дистанционного управления может снижаться в следующих случаях:

- при наличии препятствий между пультом дистанционного управления и дистанционным датчиком ресивера;
- при попадании на дистанционный датчик устройства ярких солнечных лучей или сильного света флуоресцентной лампы;
- при расположении ресивера вблизи устройств, излучающих инфракрасные лучи;
- при одновременном управлении ресивером с помощью другого инфракрасного пульта дистанционного управления.

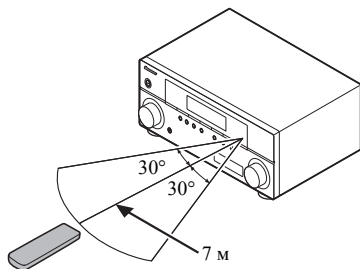

Дисплей

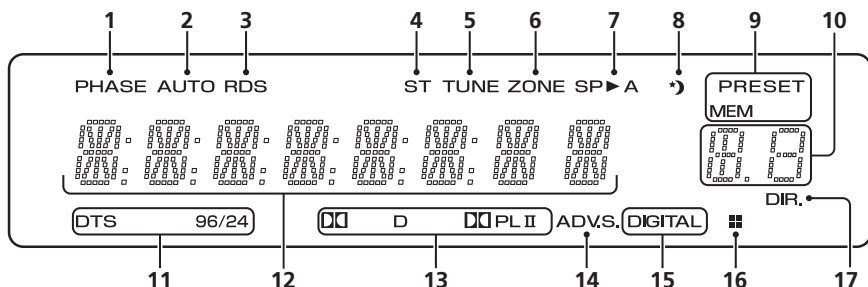

1 PHASE

Загорается, когда включен фазовый переключатель (стр. 29).

2 AUTO

Загорается при включенной функции автоматического объемного звучания (см. *Автоматическое воспроизведение* на стр. 26).

3 RDS

Загорается при приеме радиосигнала RDS (стр. 40).

4 ST

Загорается при приеме стереосигнала в диапазоне FM в автоматическом стереофоническом режиме.

5 TUNE

Загорается при приеме радиосигнала.

6 ZONE

Загорается, когда включена функция MULTI-ZONE (стр. 36).

7 Индикатор громкоговорителя

Показывает, включена акустическая система или нет (стр. 32).

SP▶A означает, что громкоговорители включены.

SP▶ означает, что громкоговорители выключены и звук идет через гнездо для наушников.

8 Индикатор таймера перехода в спящий режим

Загорается, когда ресивер находится в режиме ожидания (стр. 10).

9 Индикаторы предварительных настроек тюнера

PRESET

Отображается при регистрации или вызове предварительно заданной радиостанции.

MEM

Мигает, когда радиостанция зарегистрирована.

10 Индикатор информации PRESET или входного сигнала

Отображает предварительно заданный номер тюнера или тип входного сигнала и т. п.

11 Индикаторы DTS

DTS

Загорается при обнаружении источника аудиосигнала в формате DTS.

96/24

Загорается при обнаружении источника аудиосигнала в формате DTS 96/24.

12 Символьный дисплей

Отображает различную информацию о системе.

13 Индикаторы Dolby Digital

DDD

Загорается при обнаружении сигнала в формате Dolby Digital.

DOLII

Загорается при включенном декодировании Pro Logic II (см. *Прослушивание материала с использованием объемного звучания* на стр. 26 для получения подробной информации).

14 ADV.S.

Этот индикатор загорается при выборе одного из режимов дополнительного объемного звучания (подробнее см. раздел *Использование эффектов дополнительного объемного звучания* на стр. 27).

15 Индикаторы SIGNAL SELECT

DIGITAL

Загорается, когда выбран цифровой аудиосигнал.

Мигает, когда цифровой аудиосигнал не выбран.

16 Индикатор DIMMER

Показывает, когда дисплей должен выключиться в соответствии с настройкой DIMMER.

17 DIR.

Загорается, когда включен режим **DIRECT** или **PURE DIRECT** (стр. 28).

Пульт дистанционного управления

Для работы других устройств коды дистанционного управления для устройств Pioneer являются предварительно заданными. Эти настройки изменить нельзя.

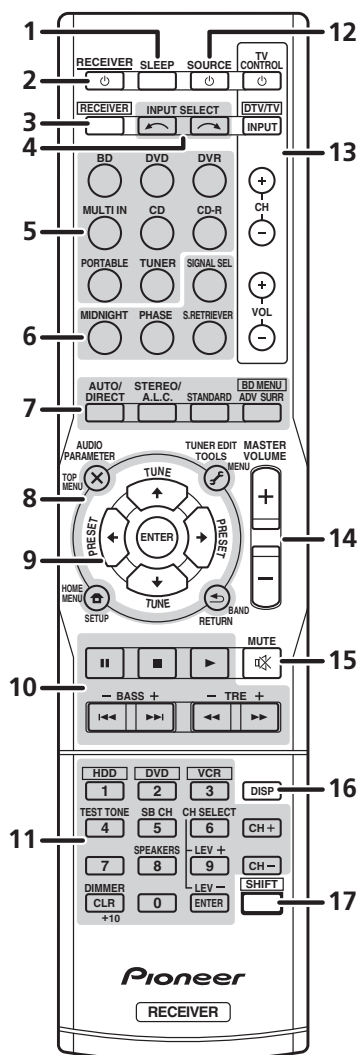

1 SLEEP

Нажмите для изменения периода времени до перехода ресивера в режим ожидания (**30 min – 60 min – 90 min – Off (Выкл.)**). В любой момент можно проверить оставшееся время отключения путем однократного нажатия кнопки **SLEEP**.

2 RECEIVER

Используется для включения ресивера или его переключения в режим ожидания.

Чтобы включить/выключить ZONE 2, нажмите и удерживайте кнопку **SHIFT** и затем кнопку **RECEIVER**.

3 RECEIVER

Переключает пульт ДУ на управление ресивером (используется для выбора белых команд над кнопками с номерами: **TEST TONE** и т. д.). Используется также для настройки объемного звучания (стр. 33) или параметров аудио (стр. 30).

4 INPUT SELECT

Используется для выбора источника для входа.

5 Кнопки MULTI CONTROL

Используется для выбора источника для входа к данному ресиверу. Позволяет управлять другими компонентами с пульта дистанционного управления.

6 Кнопки управления ресивером

SIGNAL SEL

Нажмите для выбора сигнала аудиовхода компонента воспроизведения (стр. 26).

MIDNIGHT

Переключение в режим Midnight (Ночной режим) или Loudness (Тонкомпенсация) (стр. 30).

PHASE

Нажмите для включения/выключения управления фазой (стр. 29).

S.RETRIEVER

Нажмите для восстановления качества звучания диска CD для сжатых аудиоисточников (стр. 28).

Pioneer

RECEIVER

7 Кнопки режимов прослушивания

AUTO/DIRECT

Переключение режимов Auto surround (*Автоматическое воспроизведение* на стр. 26) и Stream Direct (прямое воспроизведение). В режиме Stream Direct отключаются регулировки тембра для более точного воспроизведения исходного сигнала (стр. 28).

STEREO/A.L.C.

Переключение между режимами воспроизведения стерео, стерео режимом Auto level control - автоматического управления уровнями (стр. 27) и Front Stage Surround Advance - фронтального объемного звучания (стр. 28).

STANDARD

Нажмите для стандартного декодирования и для переключения между параметрами **DD** Pro Logic II (стр. 26).

ADV SURR

Переключает различные режимы объемного звучания (стр. 27).

Сначала нажмите **BD** для доступа к:

BD MENU*

Отображение меню диска для дисков Blu-ray.

8 Настройки системы и кнопки управления компонентами

Следующие кнопки управления могут использоваться после выбора соответствующей кнопки **MULTI CONTROL** (**BD**, **TV**, и др.).

Сначала нажмите **RECEIVER** для доступа к:

AUDIO PARAMETER

Используется для доступа к параметрам аудио (стр. 30).

SETUP

Нажмите для доступа к меню System Setup (Настройка системы) (стр. 33).

RETURN

Подтвердите и выйдите из текущего экрана меню.

Сначала нажмите **BD** или **DVR** для доступа к:

TOP MENU

Используется для отображения «главного» меню диска BD/DVD.

HOME MENU

Отображение экрана «HOME MENU» (Главное меню).

RETURN

Подтвердите и выйдите из текущего экрана меню.

MENU

Отображает меню диска DVD.

Сначала нажмите **TUNER** для доступа к:

TUNER EDIT

Запоминает/присваивает названия станциям для последующего вызова (стр. 38, 39).

HOME MENU

Используется для поиска типов программ RDS (стр. 40).

BAND

Переключение между радиодиапазонами AM, FM ST (стерео) и FM MONO (стр. 38).

9 $\uparrow\downarrow\leftarrow\rightarrow$ (TUNE \uparrow/\downarrow , PRESET \leftarrow/\rightarrow), ENTER (ВВОД)

Кнопки со стрелками используются при настройке системы объемного звучания (стр. 33). Также используется для управления меню/параметрами BD/DVD.

Кнопки **TUNE \uparrow/\downarrow** могут использоваться для поиска радиочастот (стр. 38) и кнопки **PRESET \leftarrow/\rightarrow** могут использоваться для выбора запрограммированных радиостанций (стр. 39).

10 Кнопки управления компонентами

Основные кнопки (**▶**, **■** и т.д.) используются для управления компонентом после его выбора с помощью кнопок источника входа.

Указанные над этими кнопками функции можно вызвать после выбора соответствующей кнопки источника для входа (например, **BD**, **DVD**, **DVR** или **CD**). Эти кнопки также функционируют, как описано ниже.

Сначала нажмите **RECEIVER** для доступа к:

BASS -/+

Используется для настройки низких частот¹

TRE -/+

Используется для настройки высоких частот¹

11 Цифровые кнопки и другие элементы управления компонентами²

Используйте цифровые кнопки для прямого выбора дорожек на компакт-дисках, DVD-дисках и т. п. После нажатия кнопки **RECEIVER** становятся доступными и другие кнопки. (Например, **TEST TONE** и пр.)

HDD*, DVD*, VCR*

Для HDD/DVD/VCR-рекордеров эти кнопки переключают управление между жестким диском, DVD и VCR.

TEST TONE

Вывод тестовых тональных сигналов на каждом канале.

Выберите канал с помощью кнопок **↑/↓** и настройте уровень для каждого канала с помощью кнопок **←/→**. При повторном нажатии кнопки **TEST TONE** выполняется выход из режима тестовых тональных сигналов.

CH SELECT

Нажмите повторно для выбора канала, а затем при помощи кнопок **LEV +/-** отрегулируйте уровень (стр. 34).

LEV +/-

Используется для регулировки уровней канала.

SPEAKERS

Используется для включения/выключения системы громкоговорителей. Если выбран **SP OFF**, не будет выхода звука из громкоговорителей, подсоединенных к данному ресиверу.

DIMMER

Уменьшает или увеличивает яркость дисплея. Имеется четыре уровня изменения яркости.

12 SOURCE

Включает и выключает питание устройств Pioneer DVD/DVR, когда выбран **BD, DVD** или **DVR** с помощью кнопок **MULTI CONTROL**.

13 Кнопки TV CONTROL

Данные кнопки можно использовать только с телевизорами Pioneer.



Используется для включения и выключения питания телевизора.

INPUT

Используется для выбора входного сигнала телевизора.

CH +/-

Используется для выбора каналов.

VOL +/-

Используется для регулировки громкости на телевизоре.

DTV/TV*

Переключение между режимами входа DTV (цифровое телевидение) и аналоговое телевидение для телевизоров Pioneer.

14 MASTER VOLUME +/-

Используется для установки общего уровня громкости.

15 MUTE

Отключение/включение звука.

16 DISP

Переключение дисплея данного устройства. Имя входа, режим звучания или громкость звука можно проверить, выбрав источник входа.

17 SHIFT

Нажмите для доступа к командам, заключенным в рамки (над кнопками) на пульте дистанционного управления. Эти кнопки в этом разделе помечены звездочкой (*). Эта кнопка также используется для управления ZONE 2 (стр. 37).

Примечание

1 Регулировки тембра отключаются, когда для режима звучания установлено значение **DIRECT** или **PURE DIRECT**.

2 Кнопка **SB CH** не используется с этим ресивером.

Подключение оборудования

Размещение громкоговорителей

Подключив левый и правый передние громкоговорители (L/R), центральный громкоговоритель (C), левый и правый громкоговорители объемного звучания (SL/SR) и низкочастотный громкоговоритель (SW), можно прослушивать 5.1-канальную систему объемного звучания.

Для получения наилучшего качества объемного звучания установите громкоговорители, как показано ниже.

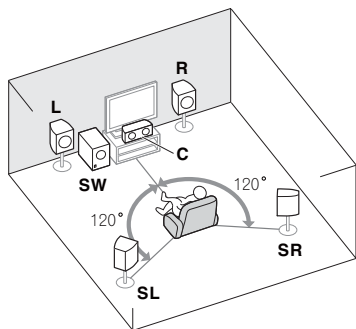

Советы по расположению громкоговорителей

Расположение громкоговорителей в комнате имеет большое влияние на качество звука.

Следующие рекомендации помогут добиться оптимального звучания вашей системы.

- Сабвуфер можно поместить на полу. В идеальном случае другие громкоговорители во время прослушивания должны располагаться на уровне ушей. Расположение громкоговорителей на полу (кроме сабвуфера) или закрепление их высоко на стене не рекомендуется.
- Для получения оптимального стереоэффекта расположите фронтальные громкоговорители на расстоянии 2–3 метров друг от друга и на равном удалении от телевизора.

- В случае расположения громкоговорителей около ЭЛТ-телевизора, используйте громкоговорители магнитозащищенного типа или располагайте громкоговорители на достаточном расстоянии от ЭЛТ-телевизора.
- Если используется центральный громкоговоритель, разместите передние громкоговорители под большим углом. Если нет – под меньшим углом.
- Расположите центральный громкоговоритель под телевизором или над ним, чтобы звук центрального канала исходил от экрана телевизора. Кроме того, центральный громкоговоритель не должен пересекать линию, образованную передним краем правого и левого фронтальных громкоговорителей.
- Лучше всего поверните громкоговорители в направлении точки прослушивания. Угол зависит от размера помещения. Для более просторных помещений используйте меньший угол.
- Громкоговорители объемного звучания следует устанавливать на 60 см до 90 см выше уровня ушей и слегка наклонить вниз. Убедитесь в том, что громкоговорители не направлены навстречу друг другу. Для формата DVD-Audio громкоговорители должны находиться дальше от слушателя.
- Старайтесь не размещать громкоговорители объемного звучания дальше от слушателя, чем передние и центральные. В противном случае может произойти ослабление эффекта объемного звучания.

⚠ ОСТОРОЖНО

- Все громкоговорители должны быть надежно установлены. Это не только улучшает качество звука, но и уменьшает риск повреждения или травмы в результате падения или переворачивания громкоговорителей в случае внешнего толчка (например, при землетрясении).

Подключение громкоговорителей

Ресивер может работать с двумя стерео громкоговорителями (передние громкоговорители на рисунке), тем не менее, рекомендуется использовать по крайней мере три, а полный комплект обеспечивает наилучшее объемное звучание.

Убедитесь, что правый громкоговоритель подключен к правому (R) разъему, а левый (L) громкоговоритель – к левому. Также убедитесь, что положительный и отрицательный (+/-) разъемы ресивера совпадают с соответствующими разъемами громкоговорителей.

Если низкочастотный громкоговоритель не используется, то выберите для параметра настройки громкоговорителей значение **LARGE (Большой)** (см. *Speaker setting (Настройка громкоговорителей)* на стр. 33).

⚠ ОСТОРОЖНО

- На контактах громкоговорителей имеется **ОПАСНОЕ ДЛЯ ЖИЗНИ НАПРЯЖЕНИЕ**. Во избежание опасности поражения электрическим током при подключении или отключении кабелей громкоговорителей отсоединяйте кабель питания, прежде чем прикасаться к любым неизолированным деталям.
- Оголенные концы провода громкоговорителя должны быть обязательно скручены и вставлены в контакт громкоговорителя до конца. Если

любой из неизолированных проводов громкоговорителя коснется задней панели, это может вызвать отключение питания в целях безопасности.

Подключайте устройство к сети переменного тока только после завершения всех соединений.

Подключение проводов

Зажимы передних громкоговорителей:

- 1 Скрутите оголенные жилы провода.
- 2 Ослабьте зажим контакта и вставьте оголенный провод.
- 3 Зажмите контакт.

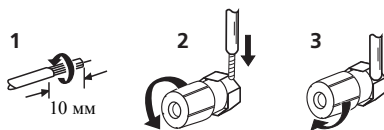

Зажимы центрального громкоговорителя и громкоговорителей объемного звучания:

- 1 Скрутите оголенные жилы провода.
- 2 Откройте защитные выступы и вставьте оголенный провод.
- 3 Отпустите защитные выступы.

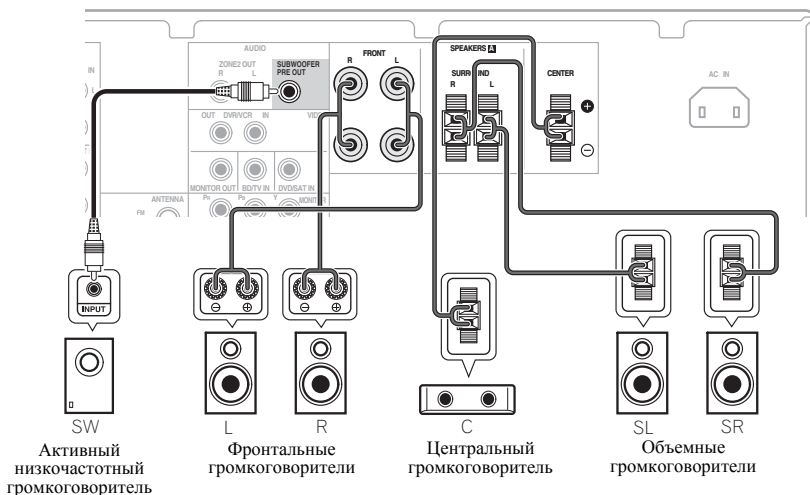
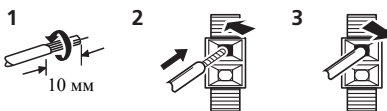

Подсоединение кабелей

Не перегибайте кабели поверх устройства (как показано на рисунке). В противном случае магнитное поле, генерируемое трансформаторами этого устройства, может вызвать помехи в громкоговорителях.

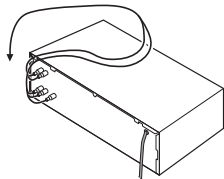

Внимание

- Перед выполнением или изменением схем подключения обязательно отсоедините кабель питания от электророзетки.
- Перед отсоединением кабеля питания переключите питание в режим ожидания.

Кабели HDMI

Кабели HDMI передают несжатое цифровое видео.¹

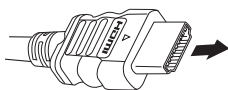

Кабель HDMI

Будьте внимательны и соблюдайте правильность направления при подключении разъема.

О HDMI

HDMI (High Definition Multimedia Interface – интерфейс мультимедиа с высоким разрешением) разработан с целью объединения в одной спецификации технологий HDCP (High Bandwidth Digital Content Protection – защита широкополосного цифрового содержимого) и

DVI (Digital Visual Interface – цифровой визуальный интерфейс). HDCP служит для защиты цифровых данных, передаваемых и принимаемых совместимыми с DVI дисплеями.

HDMI поддерживает видео стандартного, улучшенного качества и высокой четкости, а также многоканальный объемный звук. К особенностям HDMI относятся передача цифрового видео без сжатия, полоса пропускания до 2,2 гигабит в секунду (для сигналов HDTV), один разъем (вместо нескольких кабелей и разъемов) и возможность связи между источником сигнала и аудио/видеоустройствами, такими как цифровой телевизор.

Даже если вы подключите компоненты воспроизведения кабелем HDMI, звук не будет выходить из громкоговорителя, подключенного к этому ресиверу. Для этого также необходимо подключение аудиокабеля. *HDMI, логотип HDMI и High-Definition Multimedia Interface являются торговыми марками или зарегистрированными торговыми марками HDMI Licensing, LLC в США и других странах.*

Аналоговые аудиокабели

Для подключения аналоговых аудиокомпонентов используйте стереофонические аудиокабели RCA. Эти кабели имеют стандартную красную и белую маркировку, и необходимо подключить красные штекеры к разъемам R (правый), а белые – к разъемам L (левый).

Аналоговые аудиокабели



Примечание

¹ Если на телевизоре не появляется видеосигнал, попробуйте отрегулировать настройки разрешения используемого компонента или дисплея. Учтите, что некоторые компоненты (например, игровые видеоприставки) имеют разрешение, отображение которого невозможно. В этом случае используйте (аналоговое) композитное подключение.

Цифровые аудиокабели

Для подключения к данному ресиверу цифровых компонентов следует использовать имеющиеся в продаже коаксиальные цифровые аудиокабели или оптические кабели.¹

Это подключение требуется для прослушивания многоканального цифрового звучания с этим ресивером.

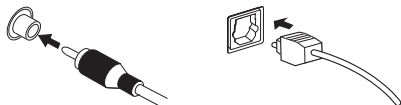

Коаксиальный цифровой аудиокабель Оптический кабель

Видеокабели

Стандартные видеокабели RCA

Эти кабели являются наиболее распространенным типом видеокабелей и используются для подключения к разъемам композитного видео. Штекеры с желтой маркировкой отличают их от аудиокабелей.



Стандартные видеокабели RCA

Кабели компонентного видео

Наивысшее качество воспроизведения цвета от источника видеосигнала обеспечивают кабели компонентного видео. По этим кабелям передается телевизионный цветовой сигнал, разделенный на сигнал яркости (Y) и сигналы цветности (Pb и Pr). Таким образом устраняются взаимные помехи между сигналами.

Кабели компонентного видео

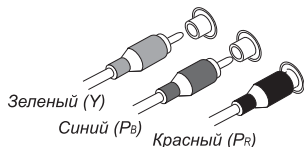

Зеленый (Y)

Синий (Pb)

Красный (Pr)

Подключение видеовыходов

Данный ресивер не оборудован видеопреобразователем. Если для подключения к входному устройству используются видеокабели или кабели HDMI, такие же кабели должны использоваться для подключения к телевизору.

Сигналы, поступающие с аналоговых (композитных и компонентных) видеовыходов устройства, не будут передаваться с **HDMI OUT**.

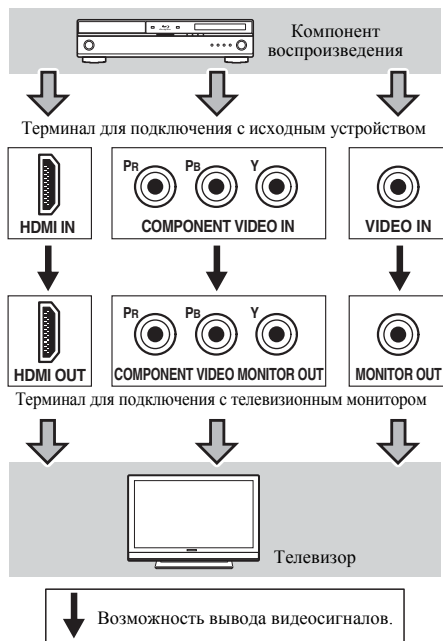

Примечание

- Аккуратно выполняйте подключение оптического кабеля, старайтесь не повредить защитную шторку оптического разъема.
- Обеспечьте для оптического кабеля свободно свисающую петлю. Можно повредить кабель об острые углы.
- Для коаксиального цифрового подключения также можно использовать стандартный видеокабель RCA.

Подключение телевизора и проигрывателя Blu-ray дисков

Подключите телевизор и проигрыватель Blu-ray дисков к данному ресиверу с помощью имеющегося в продаже кабеля HDMI.

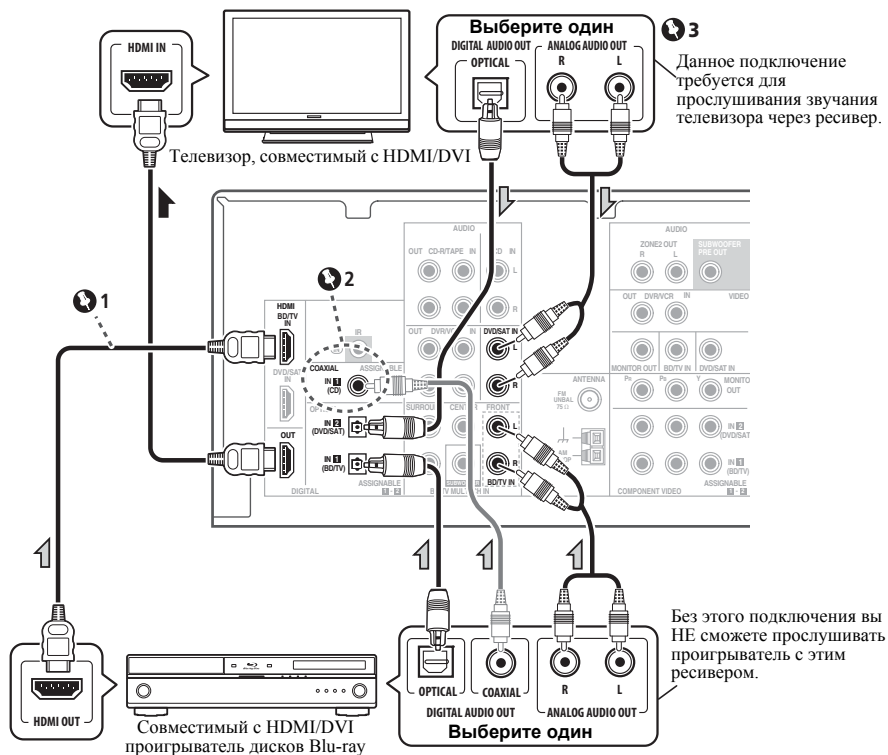

Внимание

- 1 Даже если вы подключите компоненты воспроизведения кабелем HDMI, звук не будет выходить из громкоговорителя, подключенного к этому ресиверу. Для этого также необходимо подключение аудиокабеля.
- 2 Если подключение было выполнено с помощью коаксиального кабеля, несколько раз нажмите кнопку **SIGNAL SEL** для выбора **C1** (см. стр. 26).
- 3 Если вы подключили телевизор (как показано выше), но отсутствует звук, нажмите кнопку **DVD**, а затем несколько раз нажмите кнопку **SIGNAL SEL** для выбора **O2** или **A** (см. стр. 26).

Подключение телевизора и проигрывателя DVD

Подключение с помощью HDMI

При наличии проигрывателя DVD с интерфейсом HDMI или DVI (с HDCP), его можно подключить к данному ресиверу с помощью имеющегося в продаже кабеля HDMI.

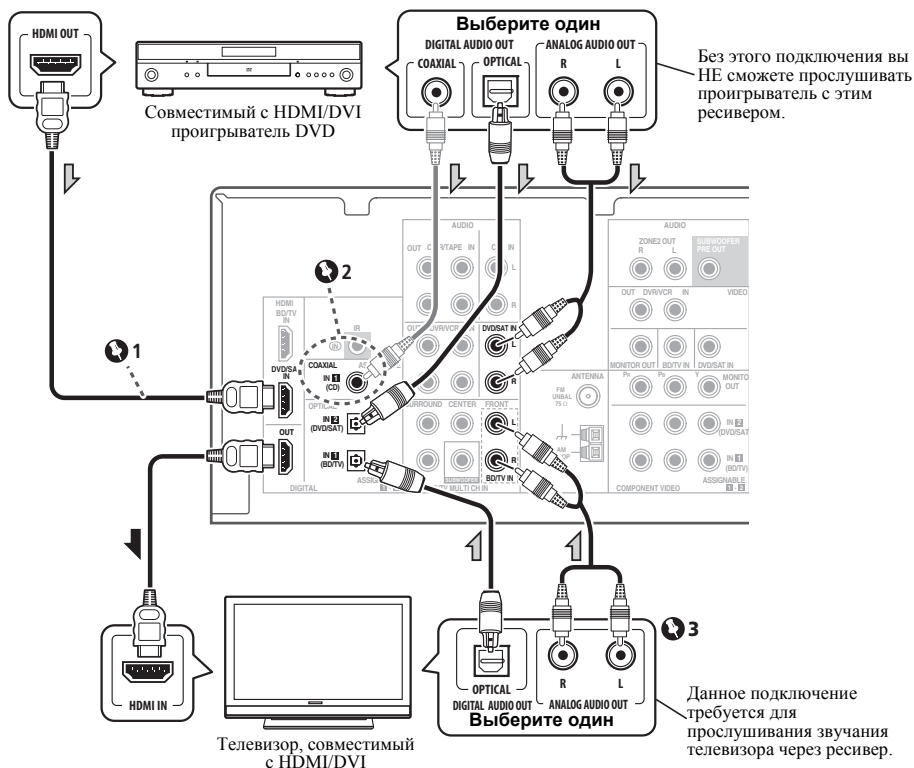

Внимание

1 Даже если вы подключите компоненты воспроизведения кабелем HDMI, звук не будет выходить из громкоговорителя, подключенного к этому ресиверу. Для этого также необходимо подключение аудиокабеля.

2 Если подключение было выполнено с помощью коаксиального кабеля, несколько раз нажмите кнопку **SIGNAL SEL** для выбора **C1** (см. стр. 26).

3 Если вы подключили телевизор (как показано выше), но отсутствует звук, нажмите кнопку **BD**, а затем несколько раз нажмите кнопку **SIGNAL SEL** для выбора **O1** или **A** (см. стр. 26).

Подключение компонента без разъема HDMI

На данном рисунке показаны подключения телевизора и проигрывателя DVD (или другого компонента воспроизведения) без разъема HDMI к ресиверу.

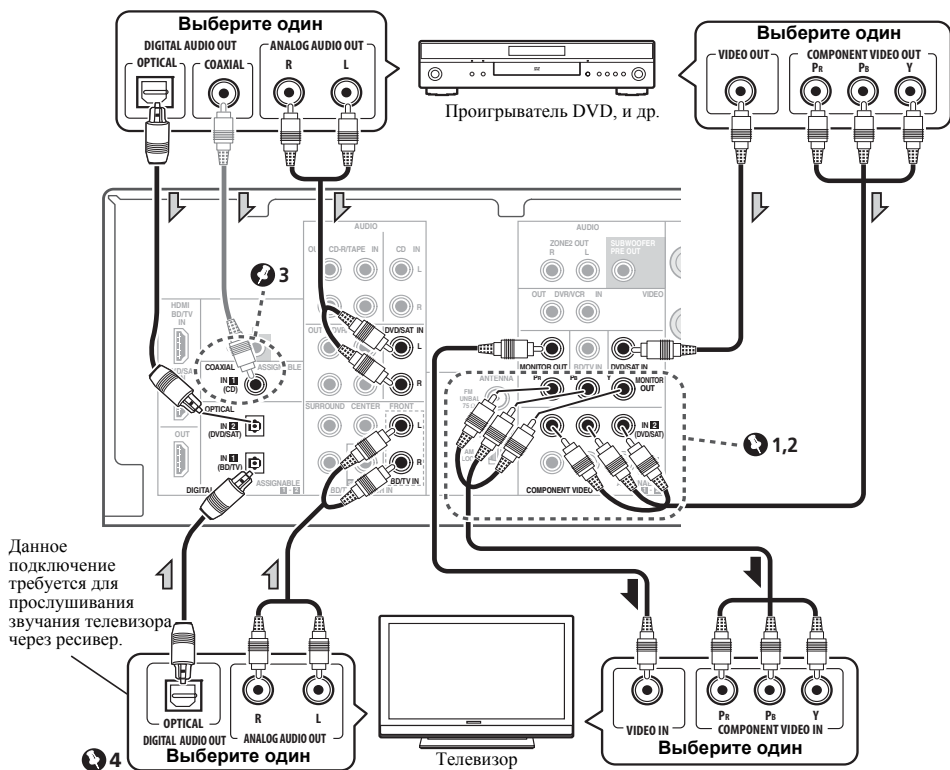

Внимание

1 Если для подключения проигрывателя DVD используются кабели компонентного видео, такие же кабели должны использоваться для подключения к телевизору.

2 Если необходимо, назначьте входы компонентного видео для подключенного источника сигнала. Это необходимо сделать, только если подключение выполнено не в соответствии со следующими параметрами по умолчанию:

- **COMPONENT VIDEO IN 1** – BD/TV
- **COMPONENT VIDEO IN 2** – DVD/SAT

См. Меню назначения входов на стр. 35.

3 Если подключение было выполнено с помощью коаксиального кабеля, несколько раз нажмите кнопку **SIGNAL SEL** для выбора **C1** (см. стр. 26).

4 Если вы подключили телевизор (как показано выше), но отсутствует звук, нажмите кнопку **BD**, а затем несколько раз нажмите кнопку **SIGNAL SEL** для выбора **O1** или **A** (см. стр. 26).

Подключение HDD/DVD рекордера, видеомэгнитофона и других видеокomпонентов

Данный ресивер имеет аудио и видео входы и выходы, пригодные для подключения аналоговых или цифровых видео рекордеров, включая HDD/DVD-рекордеры и видеомэгнитофоны.

- Только сигналы, которые подводятся к разъему VIDEO IN, могут выводиться с разъема VIDEO OUT.
- Аудиосигналы, которые подводятся через цифровой терминал, будут выводиться с аналогового терминала.

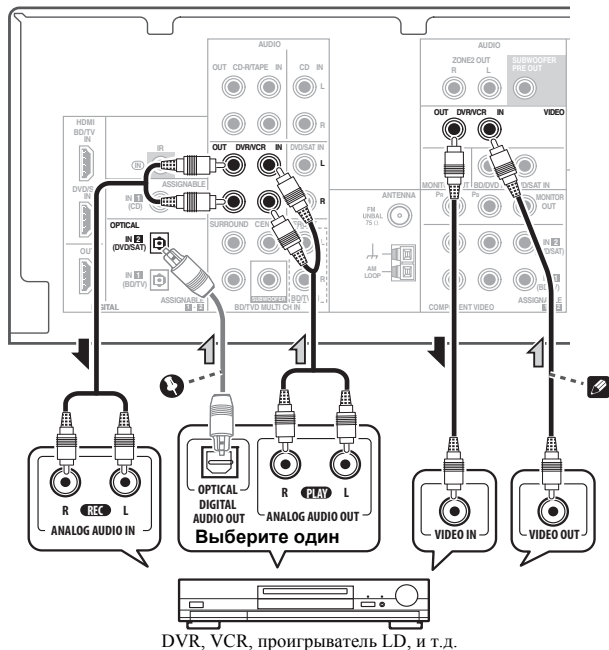

Внимание

- Если подключение было выполнено с помощью оптического кабеля, несколько раз нажмите кнопку **SIGNAL SEL** для выбора **O2** (см. стр. 26).

Примечание

- Если видеокomпоненты и телевизор также имеют выход HDMI или разъемы компонентного видео, их тоже можно подключить. Подробнее см. раздел *Подключение с помощью HDMI* на стр. 18 или *Подключение компонента без разъема HDMI* на стр. 19.

Подключение спутникового ресивера или другой цифровой приставки

Спутниковые и кабельные ресиверы, а также цифровые радио ресиверы являются примерами так называемых «приставок».

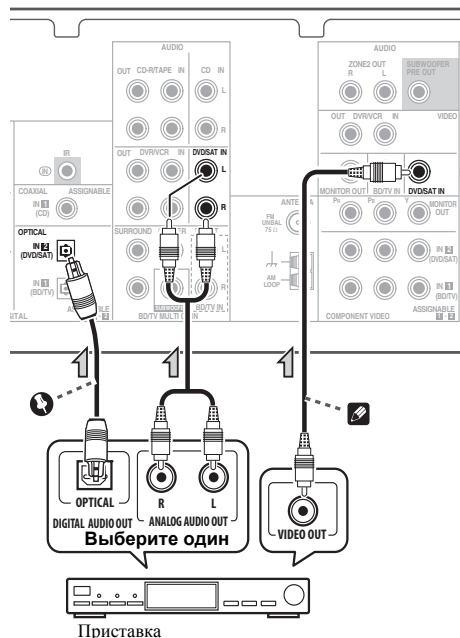

Приставка



Внимание

- Если вы подключили приставку (как показано выше), но отсутствует звук, нажмите кнопку **DVD**, а затем несколько раз нажмите кнопку **SIGNAL SEL** для выбора **O2** или **A** (см. стр. 26).



Примечание

- Если приставка и телевизор также имеют выход HDMI или разъемы компонентного видео, их тоже можно подключить. Подробнее см. раздел *Подключение с помощью HDMI* на стр. 18 или *Подключение компонента без разъема HDMI* на стр. 19.

Подключение многоканальных аналоговых выходов

Для воспроизведения стандартов BD/DVD Audio и SACD используемый проигрыватель DVD может иметь 5.1-канальные аналоговые выходы. В этом случае многоканальные аналоговые выходы можно подключить к многоканальным аналоговым входам ресивера, как показано ниже.

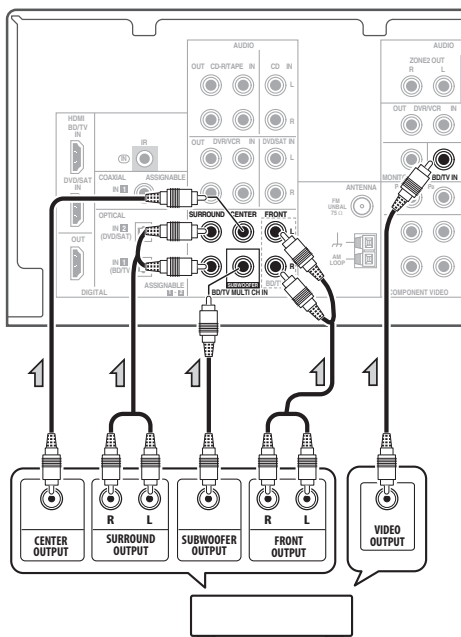

Проигрыватель дисков Blu-ray или DVD с многоканальными аналоговыми выходами



Примечание

- Многоканальный вход можно использовать, только если выбран режим **MULTI IN** (см. стр. 26).
- Можно назначить вход **COMPONENT VIDEO IN 1** или **IN 2** устройства многоканальному входу (Подробнее см. раздел *Меню назначения входов* на стр. 35).

Подключение других аудиокomпонентов

Количество и тип соединений зависит от типа подключаемого компонента. Для подключения проигрывателей CD-R, MD, DAT, кассетного магнитофона или других аудиокomпонентов выполняйте действия, описанные ниже.

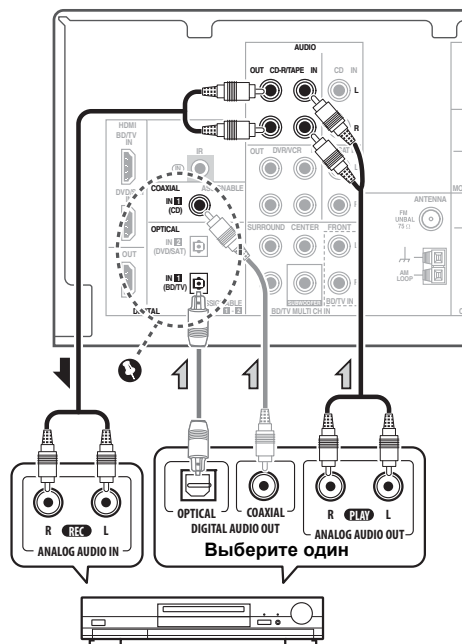

CD-R, MD, DAT, кассетный магнитофон, и т.д.

Внимание

- Если подключение было выполнено с помощью оптического или коаксиального кабеля, вам нужно будет нажать кнопку **SIGNAL SEL** для выбора входного сигнала, соответствующего аудиокomпонентам (см. *Выбор входного сигнала* на стр. 26).

Примечание

- Учтите, что необходимо подключить цифровые компоненты к гнездам аналогового аудио, если требуется выполнить запись с цифровых компонентов (например, минидиска) на аналоговые компоненты или наоборот.

Подключение к мини-гнезду аудио на передней панели

Доступ к передним разъемам аудио осуществляется с передней панели с помощью кнопки **INPUT SELECTOR** или **PORTABLE** на пульте дистанционного управления. Используйте кабель с миниатюрным стерео разъемом для подключения цифрового аудиопроигрывателя и т.д.

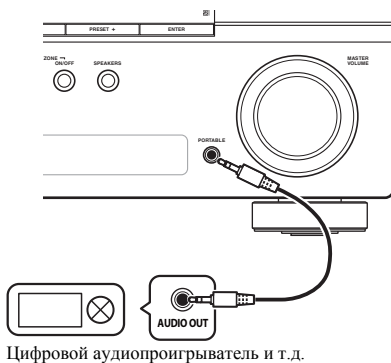

Цифровой аудиопроигрыватель и т.д.

Подключение антенн

Подключите рамочную антенну AM и проволочную антенну FM, как показано ниже. Для улучшения приема и качества звука подключите внешние антенны (см. *Использование внешних антенн ниже*).

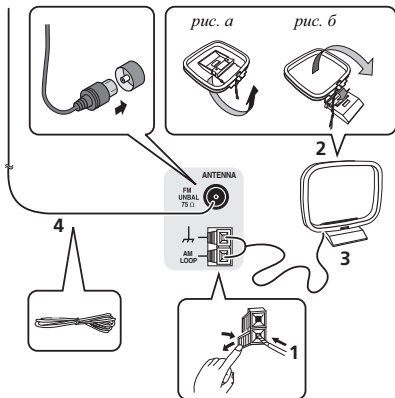

1 Откройте защитные выступы, вставьте по одному проводу в каждый разъем до конца, затем отпустите выступы для фиксации проводов антенны AM.

2 Прикрепите рамочную антенну AM к специальной стойке.

Чтобы прикрепить антенну к стойке, отогните стойку в направлении стрелки (рис. а), затем закрепите рамочную антенну на стойке с помощью зажима (рис. б).

3 Установите антенну AM на плоскую поверхность в направлении наилучшего приема.

4 Подключите проволочную антенну FM к разъему антенны FM.

Чтобы улучшить прием, полностью вытяните проволочную антенну FM и прикрепите ее к стене или дверной раме. Не допускайте, чтобы антенна свешивалась или спутывалась.

Использование внешних антенн

Улучшение качества приема FM

Для подключения внешней FM-антенны используйте PAL-соединитель (приобретается отдельно).

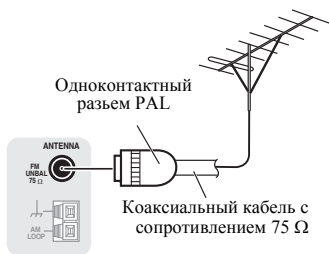

Улучшение качества приема AM

Подсоедините провод в виниловой изоляции длиной от 5 м до 6 м к гнезду AM антенны, не отсоединяя прилагаемую рамочную антенну AM.

Для наилучшего качества приема подвесьте ее горизонтально на улице.

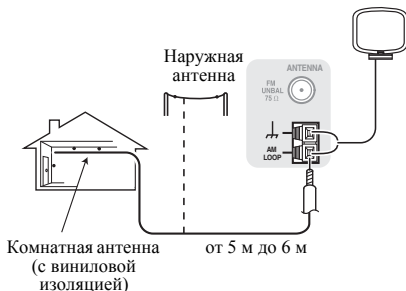

Подключение ИК-приемника

Если стереоустройства установлены в закрытом шкафу или тумбе, или если вы хотите использовать пульт ДУ подзоны в другой зоне, для управления системой можно использовать дополнительный ИК-приемник (например, блок Niles или Xantech), а не датчик на передней панели ресивера.¹

- **Подключите датчик ИК-ресивера к гнезду IR IN на задней панели этого ресивера.**

Подробные инструкции по подключению ИК-приемника см. в инструкциях по установке ИК-приемника.

Подключение ресивера к электророзетке

Включайте вилку в сеть только после подключения к ресиверу всех устройств (включая громкоговорители).

ОСТОРОЖНО

- Держите кабель питания за вилку. Вынимая вилку из электророзетки, никогда не тяните за сам кабель, никогда не дотрагивайтесь до кабеля питания влажными руками, так как это может стать причиной короткого замыкания и поражения электрическим током. Не ставьте на кабель питания устройство, мебель или другие предметы и не зажимайте его каким-либо иным образом. Запрещается завязывать узлы на кабеле питания или связывать его с другими кабелями. Кабели питания следует прокладывать в таких местах, где возможность наступить на них будет маловероятной. Поврежденный кабель питания может стать причиной возгорания или поражения электрическим током. Периодически проверяйте кабель питания.

Если кабель питания поврежден, обратитесь за сменным кабелем в ближайший уполномоченный независимый сервис-центр Pioneer.

- Используйте только кабель питания, входящий в комплект поставки данного устройства.
- Используйте прилагаемый кабель питания только по его прямому назначению, как описано ниже.
- Когда ресивер не используется (например, во время отпуска), его следует отключать от питания, вынув вилку из розетки электросети.

1 Вставьте разъем кабеля питания, входящего в комплект поставки, в гнездо AC IN на задней панели ресивера.

2 Вилку кабеля питания вставьте в розетку электросети.

Примечание

- 1 • Дистанционное управление может не действовать, если на окошко датчика ИК-приемника падает прямой свет мощной флуоресцентной лампы.
- Обратите внимание, что другие производители могут не использовать терминологию, связанную с ИК-технологиями. Просмотрите информацию об ИК-совместимости вашего устройства в прилагаемой к нему документации.

Прослушивание системы



Внимание

- Режимы звучания и многие функции, описанные в этом разделе, могут быть недоступны при некоторых значениях источника, настроек или статуса ресивера.

Основные операции воспроизведения

В данном разделе приведены основные инструкции по воспроизведению источника (например, диска DVD) с помощью системы домашнего кинотеатра.

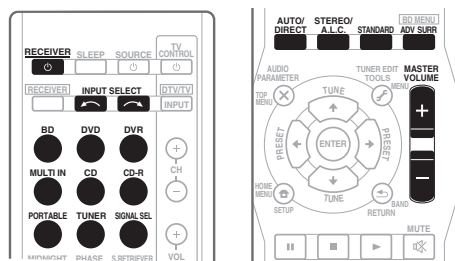

1 Включите компоненты системы и ресивер.

Сначала включите аппаратуру для воспроизведения (например, проигрыватель DVD), используемый телевизор¹ и низкочастотный громкоговоритель (если имеется), затем - ресивер (нажмите **RECEIVER**).

2 Выберите функцию входа, которую требуется воспроизвести.

Можно использовать кнопки выбора входа на пульте ДУ, **INPUT SELECT**, или регулятор **INPUT SELECTOR** на передней панели.

Примечание

- 1 Убедитесь, что видеовход телевизора установлен на данный ресивер (например, при подключении данного ресивера к гнездам **VIDEO** на телевизоре, убедитесь, что выбран вход **VIDEO**).
- 2 Возможно, потребуется проверить настройки цифрового аудиовыхода на проигрывателе DVD или цифровом спутниковом ресивере. Он должен быть установлен на вывод аудиосигнала в формате Dolby Digital, DTS и 88,2 кГц / 96 кГц PCM (2-канальный), а если имеется параметр MPEG audio, выберите конвертирование сигнала MPEG audio в формат PCM.
 - В зависимости от проигрывателя DVD или воспроизводимых дисков может выводиться только 2-канальное цифровое стереофоническое и аналоговое звучание. В этом случае, если требуется получить многоканальный объемный звук, ресивер необходимо установить в режим многоканального прослушивания.

Если необходимо вручную переключить тип входного сигнала (цифрового или аналогового аудио), нажмите **SIGNAL SEL** (см. *Выбор входного сигнала* на стр. 26).

3 Нажмите **AUTO/DIRECT** для выбора пункта «**AUTO SURROUND**» и начните воспроизведение источника.²

Если воспроизводится диск DVD с объемным звучанием в формате Dolby Digital или DTS, с подключением цифрового аудио, звучание должно быть объемным. Если воспроизводится стереофонический источник, или если выполняется подключение аналогового аудио, в режиме прослушивания по умолчанию звучание будет воспроизводиться через передние правый и левый громкоговорители.

На дисплее передней панели можно проверить, правильно ли выполняется воспроизведение объемного звучания (см. *Дисплей* на стр. 8).

Если информация на дисплее не соответствует входному сигналу и режиму прослушивания, проверьте подключения и настройки.

4 Установите уровень громкости при помощи регулятора громкости.

Выключите звук громкоговорителей телевизора, чтобы все звуковые сигналы выводились через громкоговорители, подключенные к данному ресиверу.

Выбор входного сигнала

На данном ресивере можно переключать входные сигналы для различных входов, как это описано ниже.¹

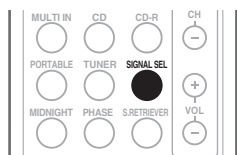

- Нажмите кнопку **SIGNAL SEL (ВЫБОР СИГНАЛА)**, чтобы выбрать входной сигнал, соответствующий сигналу компонента-источника.

Когда выбрано значение **DIGITAL (C1/O1/O2)** а выбранный аудиовход отсутствует, автоматически выбирается значение **A** (аналоговый).

При каждом нажатии параметры выбираются в следующем порядке:

- **A** – выбираются аналоговые входы.
- **DIGITAL** – выбирается цифровой вход. Для **C1** выбран коаксиальный вход 1, а для **O1** или **O2** выбран оптический аудиовход 1 или 2.

Если выбран вариант **DIGITAL**, при входном сигнале в формате Dolby Digital загорается индикатор **DD D**, а при входном сигнале DTS - индикатор **DTS**.

Автоматическое воспроизведение

Самым простым и наиболее непосредственным вариантом прослушивания является функция Auto Surround (Автоматическое объемное звучание). В этом режиме ресивер

автоматически обнаруживает, какого рода источник воспроизводится, и при необходимости выбирает многоканальное или стереофоническое воспроизведение.²

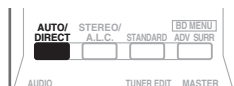

- Во время прослушивания источника нажмите кнопку **AUTO/DIRECT³** для автоматического воспроизведения источника.

Нажмите несколько раз до тех пор, пока функция **AUTO SURROUND** на короткое время не отобразится на дисплее (затем отобразится формат декодирования или воспроизведения). На способ обработки входного сигнала указывают индикаторы цифровых форматов на дисплее.

Прослушивание материала с использованием объемного звучания

С помощью данного ресивера можно прослушивать любой источник с использованием объемного звучания. Однако то, какими параметрами можно будет воспользоваться, зависит от настройки громкоговорителя и типа прослушиваемого источника.

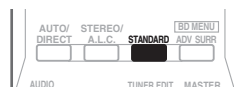

- Во время прослушивания источника нажмите кнопку **STANDARD (СТАНДАРТ)**.

Если источником является закодированный сигнал Dolby Digital, DTS или Dolby Surround, будет автоматически выбран нужный формат декодирования, который отобразится на дисплее.

Примечание

- 1 Данный ресивер может воспроизводить только цифровые сигналы форматов Dolby Digital, PCM (от 32 кГц до 96 кГц) и DTS (включая 24-битный DTS 96 кГц). Для других форматов цифрового сигнала, установите на **A** (аналоговый).
 - При воспроизведении аналогового сигнала с помощью проигрывателей лазерных или компакт-дисков, поддерживающих систему DTS, могут возникать цифровые помехи. Для предотвращения возникновения помех выполните соответствующие цифровые подключения (стр. 18) и установите в качестве входного сигнала значение **C1/O1/O2 (DIGITAL)**.
 - На некоторых проигрывателях DVD сигналы DTS не выводятся. Для получения подробных сведений см. инструкцию по эксплуатации, прилагаемую к проигрывателю DVD.
- 2 Стерео объемные (матричные) форматы декодируются соответственно при помощи **DOLBY PLII MOVIE** (см. *Прослушивание материала с использованием объемного звучания* выше для получения более подробной информации по этим форматам декодирования).
- 3 Для получения информации о дополнительных параметрах см. *Использование функции Stream Direct (Прямое воспроизведение)* на стр. 28.

При наличии двухканальных источников, нажимайте кнопку **STANDARD** для выбора одного из следующих значений:

- **DOLBY PLII MOVIE** – вывод звука, содержащего до 5.1-каналов (наилучшим образом подходит для фильмов)
- **DOLBY PLII MUSIC**¹ – вывод звука, содержащего до 5.1-каналов (наилучшим образом подходит для музыки)
- **DOLBY PLII GAME** – вывод звука, содержащего до 5.1-каналов (наилучшим образом подходит для видеоигр)
- **DOLBY PRO LOGIC** – 4.1-канальный объемный звук

Использование эффектов дополнительного объемного звучания

Функция Advanced surround (Дополнительное объемное звучание) создает множество эффектов объемного звучания. При воспроизведении различных звуковых дорожек попробуйте использовать различные режимы, чтобы выбрать наиболее подходящий параметр.

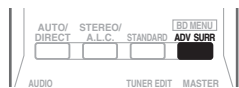

- **Нажимайте кнопку ADV SURR для выбора режима прослушивания.**
- **ACTION** – предназначен для боевиков с динамичным звуком.
- **DRAMA** – предназначен для фильмов, с преобладанием диалогов.
- **ENT.SHOW** – предназначен для прослушивания музыкальных программ.
- **ADVANCED GAME** – подходит для видеоигр.
- **SPORTS** – подходит для спортивных программ.
- **CLASSICAL** – создает звуковой эффект большого концертного зала.
- **ROCK/POP** – создает эффект концерта. Предназначен для воспроизведения рок и поп музыки.
- **UNPLUGGED** – предназначен для акустических источников.

- **EXT.STEREO** – обеспечивает многоканальное звучание стереофонического источника с использованием всех громкоговорителей.

Прослушивание в стереофоническом режиме

При выборе режима **STEREO (СТЕРЕО)** источник будет воспроизводиться только через передние правый и левый громкоговорители (и, возможно, через низкочастотный громкоговоритель в зависимости от настроек громкоговорителей). Многоканальные источники Dolby Digital и DTS микшируются в стерео.

В режиме автоматического управления уровнями стерео (A.L.C.), это устройство уравнивает уровни воспроизведения звука, если каждый уровень звука отличается от источника музыки, записанного на портативном аудио плеере.

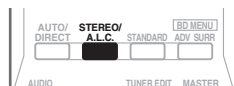

- **При прослушивании источника нажмите кнопку STEREO/A.L.C. для воспроизведения в стереофоническом режиме.**

Нажимайте для переключения между режимами:

- **STEREO** – звук имеет настроенные параметры объемного звучания, и при этом можно по-прежнему использовать функции Midnight, Loudness, Phase Control, Sound Retriever и Tone.
- **A.L.C.** – Прослушивание в режиме автоматического управления уровнями стерео.
- **F.S.S.ADVANCE** – подробнее см. раздел *Использование функции фронтального расширенного объемного звучания* ниже.

Примечание

¹ При прослушивании двухканальных источников в режиме **DOLBY PLII MUSIC** возможна регулировка еще трех параметров: **C.WIDTH**, **DIMEN.**, и **PNRM.** Для получения информации об их регулировке см. *Настройка параметров звука* на стр. 30.

Использование функции фронтального расширенного объемного звучания

Функция фронтального расширенного объемного звучания (Front Stage Surround Advance) позволяет создавать объемные звуковые эффекты при помощи одних только передних громкоговорителей и сабвуфера.

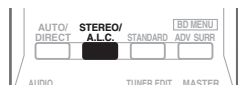

- Чтобы переключиться в режим фронтального объемного звучания необходимо нажать кнопку **STEREO/A.L.C.** во время прослушивания.
 - **STEREO** – подробнее см. раздел *Прослушивание в стереофоническом режиме* на стр. 27.
 - **A.L.C.** – подробнее см. раздел *Прослушивание в стереофоническом режиме* на стр. 27.
 - **F.S.S.ADVANCE** – используется для создания ярковыраженного объемного эффекта, локализованного в центральной части зоны звукового слипания левого и правого передних громкоговорителей.



Использование функции Stream Direct (Прямое воспроизведение)

Используйте режим Stream Direct (Прямое воспроизведение), если необходимо воспроизведение источника, максимально приближенное к оригиналу. Все излишние цепи обработки входного сигнала отключены.

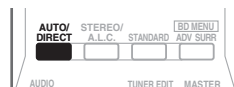

- Для переключения в режим **Stream Direct** (прямое воспроизведение) нажмите кнопку **AUTO/DIRECT** в процессе прослушивания.
 - **AUTO SURROUND** – см. *Автоматическое воспроизведение* на стр. 26
 - **DIRECT** – источники прослушиваются согласно настройкам в Surround Setup (настройки громкоговорителей, уровни каналов, расстояние до громкоговорителей), так же как с настройками двойного монофонического режима.¹ Источник будет воспроизводиться в соответствии с количеством каналов в сигнале.
 - **PURE DIRECT** – звук от аналоговых источников и источников PCM передается без цифровой обработки.²

Использование функции Sound Retriever (Восстановление звучания)

Если аудиоданные были удалены во время процесса сжатия, качество звука часто отличается неравномерностью звукового поля. В функции Sound Retriever (Восстановление звучания) используется новая технология DSP, которая помогает восстановить качество

Примечание

¹ В режиме **DIRECT (ПРЯМОЙ)** доступны функции Управление фазой, Задержка звука, Настройка аттенюатора низкочастотных эффектов и Автоматическая задержка.

² Бывают случаи, когда перед воспроизведением источников, отличных от PCM, слышен кратковременный шум. Если это доставляет неудобство, выберите **AUTO SURROUND** или **DIRECT**.

звучания диска CD для 2-канального звука путем восстановления звука после сжатия и сглаживания искажений, сохранившихся после сжатия.¹

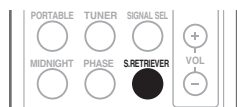

- **Нажмите кнопку S.RETRIEVER для включения или выключения функции восстановления звучания.**

Применение фазового управления

В функции Phase Control (Управление фазой) применяется коррекция, обеспечивающая одновременное поступление звуковых сигналов источника в точку прослушивания, предотвращая нежелательные искажения и/или оттенки звучания (см. рис. ниже).

Во время многоканального воспроизведения сигналы LFE (Low-Frequency Effects) и низкочастотные сигналы в каждом канале назначаются сабвуферу или сабвуферу и наиболее подходящему динамику. Однако такой способ обработки предполагает, по крайней мере в теории, групповую задержку (варьируется в зависимости от частоты), что приводит к искажению фазы в случае задержки или заглушения низкочастотного звука из-за конфликта с другими каналами. При включенном режиме Phase Control данный ресивер может воспроизводить мощный низкочастотный звук без ухудшения качества исходного звука (см. рисунок ниже).

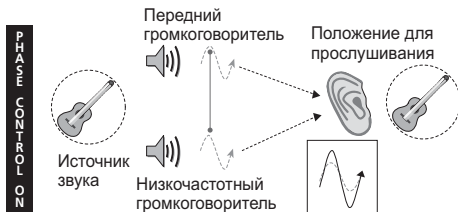

Технология корректировки фазы обеспечивает когерентность воспроизведения звука, благодаря согласованию фазы² для обеспечения оптимального звукового поля в точке прослушивания. По умолчанию функция включена, и при выходе из меню Phase Control (Управление фазой) рекомендуется оставлять ее включенной для всех источников звука.

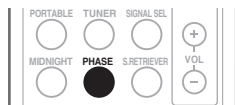

- **Для включения фазовой коррекции нажмите кнопку PHASE.**

Примечание

- 1 Функция Sound Retriever (Восстановление звучания) применяется только для 2-канальных источников.
- 2 Согласование фазы является очень важным фактором для обеспечения высокого качества воспроизведения звука.

Если две звуковых волны звучат «в фазе», их пики и впадины совпадают, обеспечивая звуковому сигналу увеличение амплитуды, четкости и придавая ощущения присутствия. Если пик волны совпадает со впадиной волны (как показано в верхней части схемы, приведенной выше), звук выходит «из фазы», и звуковая картина будет нереалистична.

- Если на сабвуфере есть фазовый переключатель, установите его на знак «плюс» (+) (или 0°). Однако эффект, который вы услышите в случае задания для параметра **PHASE CONTROL** значения **ON**, на данном ресивере зависит от типа сабвуфера. Настройте сабвуфер для максимального усиления этого эффекта. Рекомендуется также попробовать изменить ориентацию или место расположения сабвуфера.
- Установите переключатель встроенного фильтра низких частот сабвуфера в положение «OFF» (Выкл.). Если на вашем сабвуфере этого сделать нельзя, установите более высокое значение частоты среза.
- Если расстояние до громкоговорителей неправильно настроено, вы можете получить не самый оптимальный эффект **PHASE CONTROL**.
- Для режима **PHASE CONTROL** нельзя задать значение **ON** в следующих случаях:
 - Если включен режим **PURE DIRECT**.
 - Если выбран вход **MULTI IN**.

Настройка параметров звука

Имеется ряд дополнительных настроек звука, которые вы можете выполнить с помощью меню **AUDIO PARAMETER**. Настройки по умолчанию, если не указано, указаны жирным шрифтом.



Внимание

- Меню **AUDIO PARAMETER** недоступно для входа **MULTI IN** (см. *Выбор многоканальных аналоговых входов* на стр. 32).
- Обратите внимание, что если параметр не появляется в меню **AUDIO PARAMETER**, он недоступен из-за текущего источника, текущих настроек или текущего статуса ресивера.

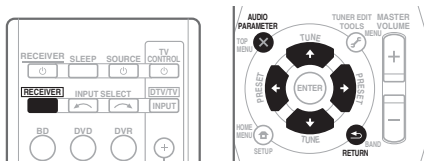

1 Нажмите **RECEIVER** на пульте дистанционного управления, затем нажмите кнопку **AUDIO PARAMETER**.

2 Используйте **↑/↓** для выбора настроек, которые вы хотите отрегулировать.

В зависимости от текущего статуса/режима ресивера выбор определенных параметров может быть недоступным. Для получения дополнительной информации об этом см. таблицу ниже.

3 Используйте **←/→** для надлежащей настройки.

В таблице ниже указаны параметры, доступные для каждой настройки.

4 Нажмите **RETURN** для подтверждения и выйдите из меню.

Настройка	Назначение	Параметр(ы)
S.DELAY (Задержка звука)	Некоторые мониторы воспроизводят видео с небольшой задержкой, поэтому звук и изображение не будут совпадать в точности. Добавляя небольшой интервал, можно синхронизировать изображение и звук.	0,0 до 9,0 (кадров) 1 секунда = 25 кадров (PAL) по умолчанию: 0.0
MIDNIGHT^a	Позволяет получить хорошее объемное звучание при прослушивании фильмов на низкой громкости.	M/L OFF
LOUDNESS^a	Используется для получения хорошего звучания низких и высоких частот от источников музыки при низкой громкости.	MIDNIGHT LOUDNESS
S.RTV^b (Восстановление звучания)	Если аудиоданные были удалены во время процесса сжатия, качество звука часто отличается неравномерностью звукового поля. В функции Sound Retriever (Восстановление звучания) используется новая технология DSP, которая помогает восстановить качество звучания диска CD для 2-канального звука путем восстановления сжатия звука и сглаживания искажений, сохранившихся после сжатия.	OFF ON

Настройка	Назначение	Параметр(ы)
DUAL MONO^c	Определяет воспроизведение звуковых дорожек, записанных в двухканальном монофоническом формате Dolby Digital.	CH1 (КАН1) – Слышен только канал 1 CH2 (КАН2) – Слышен только канал 2 CH1 CH2 (КАН1 КАН2) – Оба канала слышны от передних громкоговорителей
DRC (Управление динамическим диапазоном)	Регулирует уровень динамического диапазона для звуковых дорожек фильмов, оптимизированных для Dolby Digital и DTS (вам может потребоваться использование этой функции при прослушивании объемного звука при низкой громкости).	OFF (ВЫКЛ.) MAX MID
LFE ATT (Аттенюатор низкочастотных эффектов)	Некоторые аудиосистемы Dolby Digital и DTS содержат сверхнизкие частоты. Выполните соответствующую настройку аттенюатора низкочастотных эффектов для предотвращения появления помех при воспроизведении сверхнизких частот с помощью громкоговорителей. Низкочастотные эффекты не ограничены при установке на 0 дБ, что является рекомендуемым значением. При установке на –10 дБ низкочастотные эффекты ограничены в соответствующей степени. При выборе OFF, звучание от канала низкочастотных эффектов отсутствует.	LFEATT 0 (0 дБ) LFEATT 10 (–10 дБ)/ LFEATT ** (OFF)
C.WIDTH^d (Центр - ширина) (Эта функция доступна только при использовании центрального громкоговорителя)	Расширяет звучание центрального канала от переднего правого до левого громкоговорителя, делая звучание более широким (более высокие настройки) или более сфокусированным (более низкие настройки).	0 до 7 по умолчанию: 3
DIMEN.^d (Размеры)	Регулирует баланс объемного звучания в направлении спереди назад, делая звук более удаленным (отрицательные значения) или более направленным вперед (положительные значения).	–3 до +3 по умолчанию: 0
PNRM.^d (Панорама)	Расширяет стереоэффект передних громкоговорителей, заключая его вовнутрь объемного звучания для обеспечения «попясывающего эффекта».	OFF (ВЫКЛ.) ON (ВКЛ.)

- a.** Параметры MIDNIGHT/LOUDNESS (Ночной режим/Тонкомпенсация) можно менять в любое время, используя кнопку **MIDNIGHT**.
- b.** Функцию Sound Retriever (Восстановление звучания) можно изменить в любой момент при помощи кнопки **S.RETRIEVER**.
- c.** Этот параметр работает только для звуковых дорожек, записанных в двухканальном монофоническом формате Dolby Digital и DTS.
- d.** Доступны только при двухканальных источниках в режиме **DOLBY PLII MUSIC**.

Выбор многоканальных аналоговых входов

Если к ресиверу подключен декодер или проигрыватель BD/DVD с многоканальными аналоговыми выходами (стр. 21), следует выбрать аналоговые многоканальные входы для объемного звучания.¹

- **Нажмите MULTI IN на пульте дистанционного управления.**

Для отмены воспроизведения с многоканальных входов переключитесь на другой входной сигнал.

Использование наушников

1 Вставьте разъем наушников в гнездо PHONE.

2 Нажмите **RECEIVER, а затем нажмите кнопку «**SPEAKERS**», чтобы выбрать значение «**SP OFF**» (Динамики выкл.).**

- Также можно использовать кнопку **SPEAKERS** на передней панели.

Звук идет из наушников и не идет из громкоговорителей, подключенных к данному ресиверу.

Когда звук идет через наушники, можно выбрать только режим звучания **STEREO** или **A.L.C.**.

Примечание

- 1 • Во время воспроизведения многоканальных источников невозможно использовать какие-либо звуковые функции/режимы, и можно установить лишь громкость и уровни каналов.
- Измените настройки выхода систем с многоканальными аналоговыми выходами в соответствии с количеством громкоговорителей, подключенных к ресиверу.

Меню System Setup (Настройка системы)

Использование меню System Setup (Настройка системы)

В следующем разделе описываются подробные настройки в зависимости от использования ресивера. В нем также объясняется точная настройка отдельных систем громкоговорителей.

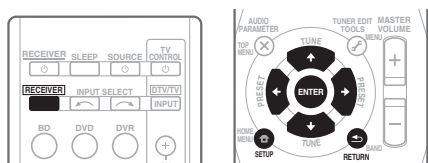

1 Нажмите кнопку **RECEIVER** (РЕСИВЕР) на пульте дистанционного управления, после чего нажмите кнопку **SETUP**.

2 Используя кнопки **↑/↓**, выберите параметр, который необходимо настроить, и нажмите кнопку **ENTER**.

- **SP SETUP** – укажите размер, количество, расстояние и общий баланс подключенных громкоговорителей (см. *Ручная настройка громкоговорителей* ниже).
- **IN ASSIG** – укажите, что вы подключили к видеовходам устройства (см. *Меню назначения входов* на стр. 35).

Ручная настройка громкоговорителей

Эти настройки оптимизируют параметры объемного звучания. Эти настройки необходимо выполнить только один раз (их повторное выполнение требуется после замены имеющейся акустической системы на новую или подключения новых громкоговорителей).

1 Выберите в меню System Setup (Настройка системы) пункт **SP SETUP** (Ручная настройка громкоговорителей).

2 Используя кнопки **↑/↓**, выберите параметр, который необходимо настроить, и нажмите кнопку **ENTER**.

- **SP SET** – укажите размер / количество подключенных громкоговорителей (см. *Speaker setting (Настройка громкоговорителей)* ниже).
- **X.OVER** – укажите, какие частоты будут направляться на низкочастотный громкоговоритель (см. *Crossover network (Разделительный фильтр)* на стр. 34).
- **CH LEVEL** – произведите регулировку общего баланса используемой системы громкоговорителей (см. *Channel level (Уровень канала)* на стр. 34).
- **SP DISTN** – укажите расстояние до громкоговорителей из точки прослушивания (см. *Speaker Distance (Расстояние до громкоговорителей)* на стр. 35).

3 Нажмите кнопку **RETURN** (ВОЗВРАТ) после необходимой регулировки параметров для каждой настройки.

Speaker setting (Настройка громкоговорителей)

Этот параметр служит для указания конфигурации громкоговорителей (размера и количества).

1 В меню **SP SET** (Ручная настройка громкоговорителей) выберите пункт **SP SETUP**.

2 С помощью кнопок **↑/↓** выберите громкоговоритель(и), который(е) требуется настроить, затем выберите размер громкоговорителя(ей).

С помощью кнопок **←/→** выберите размер (и количество) каждого из следующих громкоговорителей:

- **Front (Передние) (F)** – выберите размер **LARGE (Большой)**, если передние громкоговорители эффективно воспроизводят низкие частоты или если не подключен низкочастотный

громкоговоритель. Если выбрать **SMALL (МАЛЫЙ)**, низкие частоты будут передаваться на низкочастотный громкоговоритель.¹

- **Center (Центральный) (C)** – выберите размер **LARGE**, если центральный громкоговоритель эффективно воспроизводит низкие частоты, или **SMALL**, чтобы низкие частоты передавались на другие громкоговорители или низкочастотный громкоговоритель. Если центральный громкоговоритель не подключен, выберите пункт **NO** (сигнал центрального канала будет направляться на остальные громкоговорители).
- **Surround (Объемное звучание) (S)** – выберите размер **LARGE**, если задние громкоговорители объемного звучания эффективно воспроизводят низкие частоты. Если выбрать **SMALL**, низкие частоты будут передаваться на другие громкоговорители или низкочастотный громкоговоритель. Если громкоговорители объемного звучания не подключены, выберите пункт **NO** (сигналы этих каналов будут направляться на остальные громкоговорители).
- **Subwoofer (Низкочастотный громкоговоритель) (SW)** – низкочастотные эффекты и низкие частоты каналов с выбранным размером **SMALL** выводятся на низкочастотный громкоговоритель, если выбран пункт **YES**.² Выберите пункт **PLUS**, если низкочастотный громкоговоритель должен воспроизводить звук непрерывно или если нужно более глубокое басовое звучание (при этом низкие частоты, которые обычно поступают от передних и центрального громкоговорителя, также выводятся на низкочастотный громкоговоритель). Если низкочастотный громкоговоритель не подключен, выберите пункт **NO** (низкие частоты будут выводиться через другие громкоговорители).

Crossover network (Разделительный фильтр)

- Значение по умолчанию: **100Hz**

Этот параметр определяет частоту разделения между низкими частотами, которые воспроизводятся на громкоговорителях с размером **LARGE (Большой)** или на низкочастотном громкоговорителе, и низкими частотами, которые воспроизводятся на громкоговорителях с размером **SMALL (Малый)**.³ Он также определяет частоту разделения для канала низкочастотных эффектов.

1 В меню SP SETUP (Ручная настройка громкоговорителей) выберите пункт «X.OVER».

2 Используя кнопки ←/→, выберите частоту разделения.

Частоты ниже этого значения будут передаваться на низкочастотный громкоговоритель (или громкоговорители размера **LARGE**).

Channel level (Уровень канала)

Эти настройки позволяют отрегулировать общий баланс акустической системы.

1 В меню SP SETUP (Ручная настройка громкоговорителей) выберите пункт CH LEVEL (УРОВЕНЬ КАНАЛА).

2 Используя кнопки ←/→, выберите вариант установки.

- **T. TONE M (РУЧНАЯ РЕГУЛИРОВКА УРОВНЯ КАНАЛА)** – переместите тестовый звуковой сигнал вручную от одного громкоговорителя к другому и отрегулируйте индивидуальные уровни каналов.
- **T. TONE A (Автоматическая)** – отрегулируйте уровни каналов, перемещая тестовый звуковой сигнал от одного громкоговорителя к другому автоматически.

3 Подтвердите выбранный параметр настройки.

Примечание

- ¹ Если для передних громкоговорителей выбран размер **SMALL**, для низкочастотного громкоговорителя автоматически выбирается настройка **YES**. Кроме того, центральный громкоговоритель и громкоговорители объемного звучания не могут быть установлены на **LARGE (Большой)**, если передние громкоговорители установлены на **SMALL (Малый)**. Все низкие частоты при этом передаются на низкочастотный громкоговоритель.
- ² Если не удается получить хорошие низкие частоты, проверьте звучание низких частот, выбирая для низкочастотного громкоговорителя настройки **PLUS** и **YES** или же меняя для передних громкоговорителей размеры **LARGE** и **SMALL**, и определите, когда звук будет наивысшего качества. При затруднениях самое простое решение – направить все низкие частоты на низкочастотный громкоговоритель, выбрав для передних громкоговорителей размер **SMALL**.
- ³ Для получения более подробной информации о настройке размеров громкоговорителей см. *Speaker setting (Настройка громкоговорителей)* на стр. 33.

Тестовые звуковые сигналы начнут генерироваться после нажатия кнопки **ENTER**.¹

4 Отрегулируйте уровень каждого канала с помощью кнопок ◀/▶.

Выбрав пункт **T. TONE M**, при помощи кнопок ↑/↓ переключите громкоговорители.

При настройке **T. TONE A** тестовые сигналы выводятся в следующем порядке (в зависимости от настроек громкоговорителей):

L → C → R → SR → SL → SW

Отрегулируйте уровень каждого громкоговорителя после того, как начнут генерироваться тестовые звуковые сигналы.²

Speaker Distance (Расстояние до громкоговорителей)

Для обеспечения хорошей глубины звучания и пространственного ощущения системы следует указать расстояние от громкоговорителей до точки прослушивания. В результате ресивер вносит в сигналы необходимые задержки, которые обеспечивают хорошее объемное звучание.

1 В меню SP SETUP (Ручная настройка громкоговорителей) выберите пункт «SP DISTN.» (РАССТОЯНИЕ ДО ГРОМКОГОВОРИТЕЛЕЙ).

2 С помощью кнопок ↑/↓ выберите громкоговоритель(и), который(е) требуется настроить, затем установите расстояние.

При помощи кнопок ◀/▶ установите расстояние до каждого громкоговорителя (с шагом 0,1 м).

Меню назначения входов

Сделать настройки в меню необходимо только в том случае, если оборудование подключено не в соответствии с настройками по умолчанию для видеовходов компонента.

- Настройки по умолчанию:
COMP 1 (Компонент) – BD/TV
COMP 2 (Компонент) – DVD/SAT

Если подключения видео компонента выполнены не в соответствии с указанными выше значениями по умолчанию, подключенному компоненту необходимо назначить нумерованный вход (иначе вы можете увидеть видеосигнал другого компонента). Подробнее см. раздел *Подключение компонента без разъема HDMI* на стр. 19.

1 В меню System Setup (Настройка системы) выберите пункт «IN ASSIG» (НАЗНАЧЕНИЕ ВХОДОВ).

2 В меню «IN ASSIG» (НАЗНАЧЕНИЕ ВХОДОВ) выберите пункт «COMP. IN» (ВХОД КОМПОНЕНТА).

3 С помощью ↑/↓ выберите номер видеовхода компонента, к которому подключен видеокomпонент.

Номера соответствуют номерам рядом со входами на задней панели ресивера.

4 Выберите тип компонента, подключенного к этому входу.

- Используйте кнопки ◀/▶ и **ENTER** для выбора **BD/TV, DVD/SAT, DVR, MCI (MULTI CH IN)** или **OFF**.
- Если компонентный вход предназначен для выполнения определенной функции, любые компонентные входы, ранее назначенные для этой функции, автоматически отключаются.
- Убедитесь в том, что аудиовыход компонента соединен с соответствующими входами, расположенными на задней панели ресивера.
- Если любой компонент-источник подключен к ресиверу через вход компонентного видео, телевизор также следует подключить к ресиверу при помощи гнезд **COMPONENT VIDEO OUT**.
- Для назначения входов цифрового сигнала, см. *Выбор входного сигнала* на стр. 26.

Примечание

- 1 После увеличения громкости до контрольного уровня будут выводиться тестовые звуковые сигналы.
- 2 • Если вы используете прибор для измерения уровня звукового давления (SPL-метр), снимите показания на основном месте слушателя и установите для уровня каждого громкоговорителя значение 75 дБ SPL (режим C-weighting/slow reading (емкостное взвешивание/медленное чтение)).
 - Тестовый звуковой сигнал низкочастотного громкоговорителя воспроизводится с низкой громкостью. Может потребоваться регулировка уровня после тестирования при помощи текущей звуковой программы.
 - Уровни каналов можно изменить в любое время; для этого сначала нажмите **[RECEIVER]**, а затем выполните следующие действия: нажмите **CH SELECT** и **LEV +/-** на пульте ДУ. Можно также изменить уровни каналов, нажав сначала **[RECEIVER]**, а затем **TEST TONE**. В этом случае выберите канал с помощью кнопок ↑/↓ и настройте уровень с помощью кнопок ◀/▶.

Использование функции MULTI-ZONE

Прослушивание в режиме MULTI-ZONE

Данный ресивер может обслуживать до двух независимых систем в разных комнатах, если правильно выполнены подключения MULTI-ZONE.

В двух зонах можно одновременно воспроизводить различные источники или, при необходимости, один и тот же источник. Основная зона и подзоны имеют независимые источники питания (питание основной зоны может быть отключено, когда питание подзоны включено), и управлять подзоной можно с передней панели или с пульта ДУ.

Выполнение подключений MULTI-ZONE

Выполнить эти подключения возможно если имеются отдельные громкоговорители для подзоны (**ZONE 2**).¹ Для подзоны потребуется также отдельный усилитель.

Параметры прослушивания в режиме MULTI-ZONE

На таблице ниже описаны возможности прослушивания в подзоне:

Подзона	Доступные источники входа
ZONE 2	Встроенный тюнер и другие аналоговые аудиосистемы.

Базовое подключение MULTI-ZONE (ZONE 2)

- Подключите отдельный усилитель к гнездам **ZONE 2 AUDIO OUT** на задней панели данного ресивера.

Пара громкоговорителей должна быть подключена к усилителю подзоны, как показано на рисунке ниже.

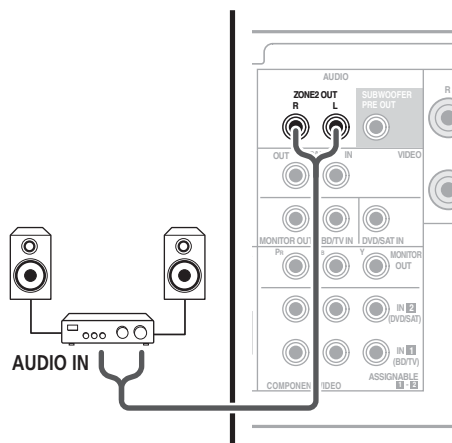

Примечание

¹ Для отдельного усилителя в подзоне нельзя использовать элементы управления звуком (например, регуляторы низких/высоких частот или режим Midnight) и все режимы объемного звучания. Однако можно использовать функции усилителя подзоны.

Использование элементов управления MULTI-ZONE

Ниже описан порядок выбора источников с помощью элементов управления на передней панели. См. *Управление функцией MULTI-ZONE с пульта ДУ* ниже.

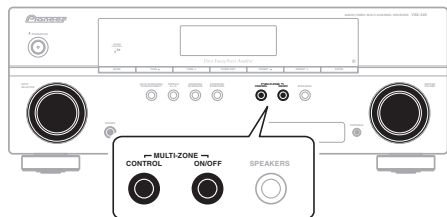

1 Нажмите кнопку MULTI-ZONE ON/OFF на передней панели.

При каждом нажатии переключается параметр MULTI-ZONE:

- **ZONE 2 ON** – включение функции MULTI-ZONE
- **ZONE 2 OFF** – выключение функции MULTI-ZONE

Когда функция MULTI-ZONE включена, загорается индикатор **ZONE**.

2 Нажмите кнопку CONTROL.

- Когда ресивер включен,¹ все операции для подзоны должны производиться, когда на дисплее отображается **ZONE 2**. Если эта надпись не отображается, кнопки на передней панели работают только для основной зоны.

3 С помощью регулятора INPUT SELECTOR выберите источник для выбранной зоны.

Например, **Z2: CDR** передает звук от источника, подключенного к входам **CDR**, в комнату подзоны (**ZONE 2**).

- Если выбрать **TUNER**, с помощью элементов управления тюнера можно выбрать запрограммированную радиостанцию (инструкции см. в разделе *Сохранение запрограммированных радиостанций* на стр. 38).²

4 После окончания еще раз нажмите CONTROL, чтобы вернуться к управлению основной зоной. Можно также нажать кнопку **MULTI-ZONE ON/OFF** на передней панели для полного отключения выхода звука на подзону.³

Управление функцией MULTI-ZONE с пульта ДУ

Нажмите кнопку **RECEIVER** на пульте ДУ, затем для управления соответствующей зоной нажимайте указанные ниже кнопки, удерживая нажатой кнопку **SHIFT**.

В следующей таблице приведено описание возможных элементов дистанционного управления MULTI-ZONE:

Кнопка	Назначение
RECEIVER	Включение/выключение питания подзоны.
INPUT SELECT	Используется для выбора источника входа в подзону.
Кнопки MULTI CONTROL	Используется для выбора источника входа непосредственно в подзону. ^a

a. В **ZONE 2** выбрать входы **MULTI IN** нельзя.

Примечание

- ¹ Если ресивер находится в режиме ожидания, дисплей затемнен и на нем отображается сообщение **ZONE 2 ON**.
- ² Тюнер нельзя настроить более чем на одну станцию одновременно. Поэтому изменение станции в одной зоне также меняет станцию в другой зоне. Будьте внимательны и не меняйте станции во время записи радиопередачи.
- ³ Невозможно полностью выключить основную зону, если сначала не выключить кнопку MULTI-ZONE.
 - Если вы не планируете использовать функцию MULTI-ZONE некоторое время, выключите питание в комнатах основной зоны и подзоны, чтобы перевести ресивер в режим ожидания.
 - На данном ресивере уровень громкости не регулируется. Для регулирования громкости используйте отдельный усилитель, подключенный к **ZONE2 OUT**.

Использование тюнера

Прослушивание радиопередач

В приведенных ниже пунктах описывается процедура настройки на радиостанцию диапазона FM и AM с использованием функций автоматической (поиск) или ручной (пошаговой) настройки. Выполнив настройку на радиостанцию, ее частоту можно сохранить в памяти для последующего вызова. Более подробно об этом см. раздел *Сохранение запрограммированных радиостанций* ниже.

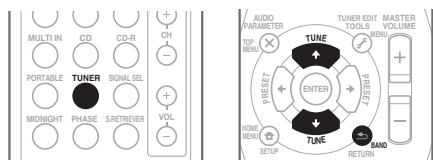

- 1 Нажмите **TUNER** для выбора тюнера.
- 2 При необходимости используйте **BAND** для изменения **BAND** (FM или AM). При каждом нажатии диапазон переключается между FM (стерео или моно) и AM.

3 Выполните настройку на радиостанцию.

Это можно сделать тремя способами, описанными ниже.

Автоматическая настройка

Для поиска радиостанции в текущем выбранном диапазоне нажмите кнопку **TUNE** ↑/↓ и удерживайте нажатой примерно секунду. Ресивер начнет поиск следующей радиостанции и прекратит его, когда она будет обнаружена. Повторите эти действия для поиска других радиостанций.

Ручная настройка

Для пошагового изменения частоты нажимайте кнопки **TUNE** ↑/↓.

Ускоренная настройка

Нажмите и удерживайте **TUNE** ↑/↓ для высокоскоростного тюнинга. Отпустите кнопку на нужной частоте.

Улучшение звучания в диапазоне FM

Если при настройке на FM-радиостанцию индикаторы **TUNE** или **ST** не горят из-за слабого сигнала, нажмите кнопку **BAND** для выбора значения **FM MONO** и перевода ресивера в монофонический режим. При этом качество звука должно повыситься, и вы сможете получать удовольствие от прослушивания.

Сохранение запрограммированных радиостанций

Если Вы хотите слушать конкретную радиостанцию, то удобно, чтобы ресивер сохранил частоту для быстрого поиска в любое необходимое время. Это экономит усилия, устраняя необходимость периодической ручной настройки. Данное устройство может запоминать до 30 станций.¹

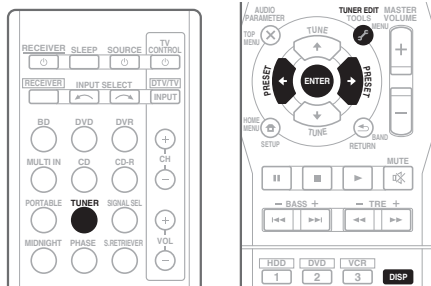

1 Выполните настройку на радиостанцию, которую требуется занести в память.

Подробнее см. раздел *Прослушивание радиопередач* выше.

2 Нажмите кнопку TUNER EDIT.

На дисплее появится надпись **PRESET**, затем мигающая надпись **MEM** и запрограммированное значение для радиостанции.

Примечание

¹ Если ресивер будет в течении более месяца отключен от розетки переменного тока, содержимое памяти будет утеряно, и потребуются повторное программирование.

3 Нажимайте кнопки PRESET ◀/▶ для выбора нужной запрограммированной радиостанции.

Также можно использовать цифровые кнопки.

4 Нажмите кнопку ENTER.

После нажатия **ENTER** запрограммированный номер перестает мигать, и ресивер сохраняет данные радиостанции.

Прслушивание запрограммированных радиостанций

Для этого в ресивере должно быть сохранено несколько запрограммированных станций. Если таких станций еще нет, обратитесь к разделу *Сохранение запрограммированных радиостанций* на стр. 38.

1 Нажимайте кнопки PRESET ◀/▶ для выбора нужной запрограммированной радиостанции.

- Для вызова запрограммированной радиостанции можно также использовать номерные кнопки на пульте дистанционного управления.

Присваивание названий запрограммированным радиостанциям

Для облегчения работы всем запрограммированным радиостанциям можно присвоить названия.

1 Выберите запрограммированную станцию, которой необходимо присвоить имя.

Для этого, см. *Прслушивание запрограммированных радиостанций* выше.

2 Нажмите TUNER EDIT дважды.

При этом на дисплее замигает курсор на позиции первого символа.

3 Введите нужное имя.

Выберите название длиной до восьми символов.

- Используйте кнопки **PRESET** ◀/▶ для выбора позиции символа.
- Используйте кнопки **TUNE** ↑/↓ для выбора символов.
- Название сохраняется при нажатии кнопки **ENTER**.



Совет

- Чтобы стереть название станции, выполните пункты 1 и 2, а затем нажмите **ENTER** при пустом дисплее. Чтобы сохранить предыдущее название, нажмите **TUNER EDIT** при пустом дисплее.
- Когда запрограммированной станции присвоено название, нажмите **DISP** для отображения названия. Если вы хотите вернуться к отображению частот, нажмите **DISP** несколько раз для отображения частоты.

Знакомство с системой RDS

Система радиоданных (RDS) – это система, которая используется большинством радиостанций в диапазоне FM для предоставления слушателям различной информации – например, названия радиостанции или транслируемой программы. Одной из функций системы RDS является возможность поиска станции, транслирующей требуемый тип программы. Например, можно осуществлять поиск станции, которая транслирует программы в жанре **JAZZ** (джаз).

Можно вести поиск программ следующих типов:¹

NEWS – новости
AFFAIRS – текущие события
INFO – информация
SPORT – спорт
EDUCATE – образовательная информация
DRAMA – радиоспектакли и т.д.
CULTURE – национальная и местная культурная жизнь, театр и т.д.
SCIENCE – наука и техника
VARIED – программы, построенные на беседе или общении, например викторины или интервью.
POP M – поп-музыка
ROCK M – рок-музыка
EASY M – легкая музыка
LIGHT M – легкая классическая музыка
CLASSICS – серьезная классическая музыка
OTHER M – музыка, не соответствующая перечисленным категориям
WEATHER – сводки и прогнозы погоды

FINANCE – биржевые сводки, коммерческая, торговая информация и т.д.
CHILDREN – программы для детей
SOCIAL – общественная жизнь
RELIGION – программы о религии
PHONE IN – программы, предусматривающие обсуждение какой-либо темы и общение со слушателями по телефону
TRAVEL – путешествия и отдых
LEISURE – свободное время, интересы и хобби
JAZZ – джазовая музыка
COUNTRY – музыка «кантри»
NATION M – популярная музыка не на английском языке
OLDIES – популярная музыка 1950-х и 1960-х годов
FOLK M – народная музыка
DOCUMENT – публицистические программы

1 Нажмите TUNER, а затем нажмите BAND для выбора диапазона FM.²

2 Нажмите кнопку HOME MENU. На дисплее отобразится индикация **SEARCH**.

3 Нажмите PRESET ←/→ для выбора типа программы, которую хотите прослушать.

4 Нажмите кнопку ENTER для поиска программы заданного типа.

Система начинает поиск запрограммированных станций с выбранным типом программы и прекратит его, когда она будет обнаружена. Повторите эти действия для поиска других радиостанций.

Если отображается индикация **NO PTY (HET ТИПА)**, значит, тюнеру в процессе поиска не удалось обнаружить программы заданного типа.³

Отображение информации RDS

Используйте кнопку **DISP** для отображения разных типов информации RDS.⁴

• **Нажмите кнопку DISP для получения информации RDS.**

При каждом нажатии кнопки дисплей изменяется следующим образом:

- Режим звучания
- Регулирование громкости
- Радиотекст (**RT**) – сообщения, передаваемые радиостанцией. Например, радиостанция, передающая ток-шоу, может передавать номер телефона в виде радиотекста.
- Сервисное имя программы (**PS**) – название радиостанции.
- Тип программы (**PTY**) – отображает вид программы, транслируемой в данный момент.
- Текущая частота тюнера (**FREQ**)

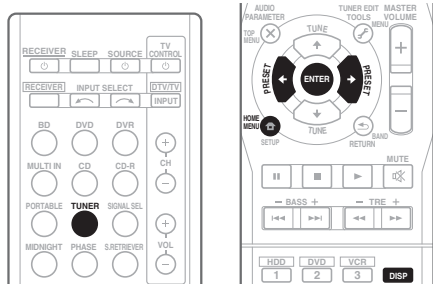

Поиск программ RDS

Можно осуществить поиск типов программ, перечисленных выше.

Примечание

- 1 Существуют также три дополнительных типа программ: **ALARMTST (ТЕСТ)**, **ALARM (Внимание!)** и **NO TYPE (Нет)**. **ALARM** и **ALARMTST** используются для передачи сообщений крайней важности. Индикация **NO TYPE** отображается в том случае, когда тип программы найти невозможно.
- 2 Система RDS доступна только в диапазоне FM.
- 3 Поиск сигналов системы RDS выполняется только по запрограммированным станциям. Если не запрограммировано ни одной станции или среди них не удается найти тип программы, на дисплее появится надпись **NO PTY**. Индикация **FINISH** означает, что поиск закончен.
- 4 • При возникновении помех некоторые символы на дисплее RT могут отображаться неправильно.
• Если на дисплее RT отобразится сообщение **NO TEXT**, значит, радиостанция не передает данных радиотекста. Дисплей автоматически переключится на отображение данных запрограммированной станции (если нет данных запрограммированной станции, появится сообщение **NO NAME**).
• На дисплее PTY (тип программы) может отобразиться надпись **NO PTY**.

Выполнение записи на внешний ИСТОЧНИК

Выполнение аудио- или видеозаписи

Аудио- или видеозапись можно выполнить либо с помощью встроенного тюнера, либо с помощью аудио или видеоисточника, подключенного к ресиверу (например, проигрывателя компакт-дисков или телевизора).¹

Следует запомнить, что сделать цифровую запись с аналогового источника или наоборот невозможно, поэтому убедитесь, что компоненты, участвующие в записи, подключены одним и тем же образом (подробнее см. раздел *Подключение оборудования* на стр. 13).

Если необходимо сделать запись с видеоисточника, источник и устройство записи также должны быть подключены одним и тем же образом. Например, невозможно производить запись с какого-либо устройства, имеющего аналоговый выход, если оно подключено к композитным входам рекордера (подробная информация по этому вопросу изложена в разделе стр. 20).

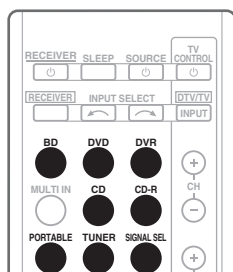

Примечание

- Если выполняется запись с видеоисточника, необходимо использовать одинаковый тип подключения для источника и для записывающего устройства. Например, невозможно производить запись с какого-либо устройства, имеющего аналоговый выход, если оно подключено к композитным входам рекордера (подробная информация по этому вопросу изложена в разделе *Подключение HDD/DVD рекордера, видеомэгнифона и других видеокомпонентов* на стр. 20).
- Настройки громкости, баланса, тембра (низкие частоты, высокие частоты, тонкомпенсация) и эффектов объемного звучания ресивера не влияют на записываемый сигнал.

1 Выберите источник, который требуется использовать для записи. Используйте кнопки **MULTI CONTROL (INPUT SELECTOR)**.

2 Выберите входной сигнал (если это необходимо).

Нажмите кнопку **SIGNAL SEL**, чтобы выбрать входной аналоговый сигнал, соответствующий сигналу компонента-источника (см. стр. 26 для дополнительной информации).

3 Подготовьте источник, который требуется использовать для записи.

Выполните настройку на нужную радиостанцию, вставьте компакт-диск, видеокассету, диск DVD и т.д.

4 Подготовьте рекордер/магнитофон.

Вставьте чистую кассету, мини-диск, видеокассету и т.д. в записывающее устройство и установите уровни записи.²

Если вы не знаете, как это делается, см. инструкции, прилагаемые к записывающему устройству. На большинстве видеомэгнифонов уровень звука устанавливается автоматически. Если вы не уверены в этом, обратитесь к инструкциям, прилагаемым к используемому компоненту.

5 Начните запись, затем начните воспроизведение на компоненте-источнике.

Дополнительная информация

Устранение неисправностей

Неправильные действия пользователя могут повлечь за собой сбои и неполадки. Если вы считаете, что в компоненте возникли неисправности, проверьте следующие пункты. Иногда причиной неисправности может быть другой компонент. Внимательно проверьте остальные используемые компоненты и электроприборы. Если неполадку не удастся устранить даже после выполнения указанных ниже действий, обратитесь в ближайший сервисный центр, уполномоченный компанией Pioneer, или к своему дилеру для выполнения ремонта.

- В случае некорректной работы устройства, вызванной внешними воздействиями, например статическим электричеством, выньте вилку из электророзетки и вставьте ее снова, чтобы восстановить нормальные условия эксплуатации.

Неполадка	Устранение
Не включается питание.	<ul style="list-style-type: none"> • Выньте вилку из электророзетки и вставьте ее снова. • Убедитесь, что оголенные жилы кабелей громкоговорителей не соприкасаются с задней панелью устройства. В противном случае это может стать причиной автоматического отключения ресивера. • Если питание автоматически отключается, обратитесь в ближайший сервисный центр, уполномоченный компанией Pioneer, или к своему дилеру для обслуживания.
Питание не включается. (Отображается ZONE 2 ON .)	<ul style="list-style-type: none"> • Нажмите кнопку RECEIVER, затем при нажатой кнопке SHIFT, нажмите кнопку RECEIVER для выключения подзоны.
После выбора функции звук отсутствует.	<ul style="list-style-type: none"> • Проверьте настройки аудиовыхода компонента-источника. • Убедитесь в правильности подключения компонента (см. <i>Подключение оборудования</i> на стр. 13). • Нажмите кнопку MUTE (ОТКЛЮЧЕНИЕ ЗВУКА) на пульте дистанционного управления для включения звука. • Нажмите SIGNAL SEL (Выбор сигнала) для выбора нужного входного сигнала (см. <i>Выбор входного сигнала</i> на стр. 26). • Даже если вы подключите компоненты воспроизведения кабелем HDMI, звук не будет выходить из громкоговорителя, подключенного к этому ресиверу. Для этого также необходимо подключение аудиокабеля. • Если подключение было выполнено с помощью оптического или коаксиального кабеля, вам нужно будет нажать кнопку SIGNAL SEL для выбора входного сигнала, соответствующего компонентам воспроизведения (см. <i>Выбор входного сигнала</i> на стр. 26).
После выбора функции изображение отсутствует.	<ul style="list-style-type: none"> • Убедитесь в правильности подключения компонента (см. <i>Подключение оборудования</i> на стр. 13). • Для подключения к данному ресиверу используйте видеокабели такого же типа, как для компонента-источника и телевизора. • Выберите правильный компонент (используйте кнопки MULTI CONTROL). • Проверьте <i>Меню назначения входов</i> на стр. 35, чтобы убедиться в том, что назначен правильный выход. • Видеовход, выбранный на телевизоре-мониторе, неверен. Для получения подробных сведений см. инструкцию по эксплуатации, прилагаемую к телевизору.

Неполадка

Устранение

Сильные помехи в радиопередачах.

- Подключите антенну (стр. 23) и отрегулируйте расположение для наилучшего приема.
- Прокладывайте все свободные кабели на достаточном расстоянии от разъемов и проводов антенны.
- Полностью растяните проволочную антенну FM диапазона, расположите для лучшего приема и прикрепите ее к стене (или подключите внешнюю антенну FM).
- Подсоедините дополнительную комнатную или наружную антенну AM диапазона (см. стр. 23).
- Отключите оборудование, которое может служить источником помех, или увеличьте расстояние между ним и ресивером (отодвиньте антенну от оборудования, которое создает помехи).

Радиостанции не выбираются автоматически.

- Подсоедините наружную антенну (см. стр. 23).

Отсутствует звук из центральных громкоговорителей или громкоговорителей объемного звучания.

- Правильно подключите громкоговорители (см. стр. 14).
- См. *Speaker setting (Настройка громкоговорителей)* на стр. 33 для проверки настройки громкоговорителей.
- Для проверки уровней громкоговорителей см. *Channel level (Уровень канала)* на стр. 34.

Отсутствует звук из низкочастотного громкоговорителя.

- Проверьте, подключен ли низкочастотный громкоговоритель.
- Если низкочастотный громкоговоритель имеет регулятор громкости, убедитесь, что он находится не в нулевом положении.
- Используемый источник сигнала Dolby Digital или DTS может не иметь канала низкочастотных эффектов (LFE).
- Смените настройку низкочастотного громкоговорителя, как описано в разделе *Speaker setting (Настройка громкоговорителей)* на стр. 33, на **YES (ДА)** или **PLUS (ПЛЮС)**.
- Переключите *LFE ATT (Амплитудатор низкочастотных эффектов)* на стр. 31 на **LFEATT 0** или **LFEATT 10**.

Эффект функции **PHASE CONTROL** не ощущается.

- Если необходимо, проверьте, установлен ли регулятор низкочастотного фильтра низкочастотного громкоговорителя в положение Выкл. или выбрана настройка высшей частоты разделения фильтра. Если низкочастотный громкоговоритель имеет настройку **PHASE**, выберите параметр 0° (или, в зависимости от используемого низкочастотного громкоговорителя, по вашему мнению обеспечивающую наилучшее общее влияние на звук).
- Убедитесь в правильности настройки расстояния до всех громкоговорителей (см. *Speaker Distance (Расстояние до громкоговорителей)* на стр. 35).

Помехи при воспроизведении на кассетном магнитофоне.

- Увеличивайте расстояние между кассетным магнитофоном и ресивером, пока помехи не исчезнут.

При воспроизведении программного диска с системой DTS звук не выводится или воспроизводятся помехи.

- Проверьте правильность настроек проигрывателя и/или включен ли вывод сигнала DTS. Для получения подробных сведений см. инструкцию по эксплуатации, прилагаемую к проигрывателю DVD.
- Установите тип входного сигнала **C1/O1/O2 (DIGITAL)** (см. *Выбор входного сигнала* на стр. 26).

Во время воспроизведения проигрыватель дисков CD, совместимый с DTS, издает шум.

- Это не является неисправностью, но во избежание воспроизведения громкоговорителями громких помех следует уменьшить уровень громкости.

Неполадка	Устранение
Не работает пульт дистанционного управления.	<ul style="list-style-type: none"> • Замените элементы питания (см. стр. 8). • Пульт следует использовать на расстоянии не более 7 м и под углом не более 30° от датчика дистанционного управления на передней панели (см. стр. 6). • Устраните имеющееся препятствие или выберите для управления другую позицию. • Не подвергайте датчик дистанционного управления воздействию направленного света.
Дисплей затемнен или выключен.	<ul style="list-style-type: none"> • Несколько раз нажмите кнопку DIMMER (СВЕЧЕНИЕ) на пульте дистанционного управления, чтобы восстановить настройки по умолчанию.

HDMI

Неполадка	Устранение
Изображение отсутствует.	<ul style="list-style-type: none"> • Если при непосредственном подключении компонента HDMI к монитору проблема сохранится, обратитесь к инструкции по эксплуатации компонента или монитора или к изготовителю. • В зависимости от настроек выхода компонента-источника, он может воспроизводить видеоформат, отображение которого невозможно. Измените настройки выхода источника; или установите соединение с помощью разъемов компонентного или композитного видео. • Если видеоизображения не отображаются на телевизоре, попробуйте отрегулировать настройку разрешения, Deep Color или другую настройку для компонента. • Для вывода сигналов в режиме Deep Color, с помощью кабеля HDMI (High Speed HDMI® кабель), подключите данный ресивер к компоненту или телевизору с функцией Deep Color.
Звук отсутствует или неожиданно прекращается.	<ul style="list-style-type: none"> • Так как аудиосигнал HDMI посылается через этот ресивер к вашему телевизору, необходимо выполнить отдельные подключения для аудио, если вы хотите прослушивать ваш компонент HDMI через эту систему. Подробнее см. раздел <i>Подключение с помощью HDMI</i> на стр. 18.

Сброс параметров ресивера (перезагрузка)

Выполните следующую процедуру для сброса всех настроек ресивера до значений по умолчанию, установленных на заводе. Используйте для этого кнопки и регуляторы на передней панели.

- 1 Переведите ресивер в режим ожидания.**
- 2 Удерживая нажатой кнопку BAND, нажмите и удерживайте нажатой кнопку \odot STANDBY/ON примерно две секунды.**
- 3 При появлении на дисплее индикации RESET? (СБРОС?) нажмите кнопку «AUTO SURROUND/STREAM DIRECT».**
На дисплее появится индикация **OK?**.

4 Нажмите «STEREO/A.L.C.» для подтверждения.

На дисплее отобразится индикация **OK**, означающая, что для настроек ресивера были восстановлены значения по умолчанию.

Спецификации

Аудио секция

Номинальная выходная мощность	
Фронтальный, центральный, объемный	
..... 130 Вт на канал (1 кГц, 6 Ω, 1 %)	
..... 100 Вт на канал	
(20 Гц до 20 кГц, 8 Ω, 0,09 %)	
Коэффициент нелинейных искажений	
..... 0,06 % (20 Гц до 20 кГц, 8 Ω, 95 Вт/кан.)	
Частотная характеристика (режим LINE Pure Direct)	
..... 5 Гц до 100 кГц ± 0 ± 3 дБ	
Гарантированный импеданс громкоговорителя	
..... 6 Ω до 16 Ω	
Вход (Чувствительность/Сопротивление)	
LINE..... 200 мВ/47 кΩ	
Выход (Уровень/Сопротивление)	
REC..... 200 мВ/330 Ω	
ZONE 2..... 200 мВ/1 кΩ	
Соотношение сигнал/шум	
(IHF, коротко замкнутый, сеть А)	
LINE..... 98 дБ	

Видео секция

Уровень сигнала	
Композитный..... 1 Вp-p (75 Ω)	
Компонентный видео..... Y: 1,0 Вp-p (75 Ω)	
PB, PR: 0,7 Вp-p (75 Ω)	
Соответствующее макс. разрешение	
Компонентный видео	
..... 1080i (1125i)/720p (750p)	

Секция тюнера

Диапазон частот FM..... От 87,5 МГц до 108 МГц	
Вход антенны..... 75 Ω	
Диапазон частот AM..... От 531 кГц до 1602 кГц	
Антенна..... Рамочная антенна	

Раздел цифрового входа/выхода

Терминал HDMI..... Тип А (19-контактный)	
Тип вывода HDMI..... 5 В, 100 мА	

Встроенная секция управления

Управляющий разъем (ИК)	
..... Ø 3,5 Mini-jack (MONO)	
ИК-сигнал..... Высокий активный	
(высокий уровень: 2,0 В)	

Остальное

Требования по сетевому питанию	
..... Переменный ток 220 В до 230 В,	
50 Гц/60 Гц	
Потребление электроэнергии..... 260 Вт	
В режиме ожидания..... 0,5 Вт	
Размеры	
..... 420 мм (Ш) x 158 мм (В) x 347,7 мм (Г)	
Вес (без упаковки)..... 8,9 кг	

Комплектация

Пульт дистанционного управления..... 1	
Сухие батареи (размер AAA IEC R03)..... 2	
Рамочная антенна AM..... 1	
Проволочная антенна FM..... 1	
Кабель питания..... 1	
Гарантийный сертификат..... 1	
Данное руководство по эксплуатации	



Примечание

- Технические характеристики действительны при напряжении 230 В.
- Спецификации и конструкция могут быть изменены без предупреждения, в результате усовершенствования модели.

Чистка устройства

- Для удаления грязи или пыли используйте мягкую и сухую ткань.
- Если поверхности загрязнены, протрите их мягкой тканью, смоченной в нейтральном моющем средстве, разбавленном пятью или шестью частями воды, и тщательно отжатой, затем еще раз протрите сухой тканью. Не используйте полироль и моющие средства для мебели.
- Никогда не используйте для ухода за этим устройством и рядом с ним разбавители, бензин, инсектицидные аэрозоли или другие химические вещества, так как они могут повредить поверхность.

Издано Pioneer Corporation.
© Pioneer Corporation, 2010.
Все права защищены.

Примечание:

В соответствии со статьей 5 Закона Российской Федерации "О защите прав потребителя" и Указанием Правительства Российской Федерации № 720 от 16 июня 1997 года корпорация Pioneer Europe NV устанавливает условие на следующую продолжительность срока службы официально поставляемых на Российский рынок товаров.

Аудио и видеоборудование: 7 лет

Переносное аудиооборудование: 6 лет

Другое оборудование (наушники, микрофон и т.д.): 5 лет

Автомобильная электроника: 6 лет

D3-7-10-6_A1_Ru

<http://www.pioneer.co.uk>

<http://www.pioneer.fr>

<http://www.pioneer-rus.ru>

<http://www.pioneer.eu>

Published by Pioneer Corporation.
Copyright © 2010 Pioneer Corporation.
All rights reserved.

Publication de Pioneer Corporation.
© 2010 Pioneer Corporation.

Tous droits de reproduction et de traduction réservés.

PIONEER CORPORATION

1-1, Shin-ogura, Saiwai-ku, Kawasaki-shi, Kanagawa 212-0031, Japan

Корпорация Пайонир

1-1, Син-Огура, Сайвай-ку, г. Кавасаки, префектура Канагава, 212-0031, Япония

Импортер: ООО "ПИОНЕР РУС"

125040, Россия, г. Москва, ул. Правды, д.26 Тел.: +7(495) 956-89-01

PIONEER ELECTRONICS (USA) INC.

P.O. BOX 1540, Long Beach, California 90801-1540, U.S.A. TEL: (800) 421-1404

PIONEER ELECTRONICS OF CANADA, INC.

300 Allstate Parkway, Markham, Ontario L3R 0P2, Canada TEL: 1-877-283-5901, 905-479-4411

PIONEER EUROPE NV

Haven 1087, Keetberglaan 1, B-9120 Melsele, Belgium TEL: 03/570.05.11

PIONEER ELECTRONICS ASIACENTRE PTE. LTD.

253 Alexandra Road, #04-01, Singapore 159936 TEL: 65-6472-7555

PIONEER ELECTRONICS AUSTRALIA PTY. LTD.

178-184 Boundary Road, Braeside, Victoria 3195, Australia, TEL: (03) 9586-6300

PIONEER ELECTRONICS DE MEXICO S.A. DE C.V.

Blvd.Manuel Avila Camacho 138 10 piso Col.Lomas de Chapultepec, Mexico, D.F. 11000 TEL: 55-9178-4270

K002_B2_Ru