

Программное обеспечение этого проигрывателя может быть обновлено в дальнейшем. Подробные сведения о доступных обновлениях можно найти на сайте: <http://support.sony-europe.com/>

 Полезные рекомендации, советы и информацию об изделиях Sony можно найти на сайте: www.sony-europe.com/myproduct/



<http://www.sony.net/>

Напечатано на бумаге, изготовленной на 70% и более из бумажных отходов, с использованием печатной краски на основе растительного масла без примесей ЛОС (летучих органических соединений).

4-189-085-21(1)



1-4189085216

Printed in Malaysia

Инструкция по эксплуатации

Blu-ray Disc™ / DVD Player

BDP-S470

© 2010 Sony Corporation

ПРЕДУПРЕЖДЕНИЕ

Для предотвращения возгорания или поражения электрическим током не подвергайте аппарат воздействию дождя или влаги.

Во избежание поражения электрическим током не открывайте корпус. Обращайтесь за обслуживанием только к квалифицированному персоналу.

Сетевой шнур следует заменять только в специализированном сервисном центре.

Не подвергайте батареи и устройство с установленными батареями чрезмерному нагреванию, например, воздействию солнечных лучей, огня и т. д.

ВНИМАНИЕ!

Использование оптических приборов с данным устройством вредно для зрения. Поскольку лазерный луч, используемый в данном Blu-ray Disc/DVD проигрывателе, представляет опасность для глаз, не пытайтесь разобрать корпус. Техническое обслуживание должно осуществляться только квалифицированными сотрудниками сервисных центров.



Такая этикетка находится на защитном кожухе лазера внутри корпуса устройства.



Данное устройство классифицируется как ЛАЗЕРНЫЙ продукт КЛАССА 1. МАРКИРОВКА CLASS 1 LASER PRODUCT расположена на защитном кожухе лазера внутри корпуса устройства.



Утилизация отслужившего электронного оборудования

Этот символ применяется только в странах Евросоюза и других европейских странах, где действуют системы раздельного сбора отходов.

Europe Only



Pb

Утилизация использованных элементов питания

Этот символ применяется только в странах Евросоюза и других европейских странах, где действуют системы раздельного сбора отходов.



Изготовитель:
Сони Корпорейшн
Адрес: 1-7-1 Конан,
Минато-ку, Токио,
Япония

Страна-производитель:
Малайзия

Производителем данного изделия является Sony Corporation, адрес: 1-7-1 Konan Minato-ku Tokyo, 108-0075 Japan (Япония). Уполномоченным представителем по электромагнитной совместимости и безопасности изделия является Sony Deutschland GmbH, адрес: Hedelfinger Strasse 61, 70327 Stuttgart, Germany (Германия). По вопросам обслуживания или гарантийных обязательств, пожалуйста, обращайтесь по адресам, указанным в отдельных документах по техническому обслуживанию или гарантийным обязательствам.

Меры предосторожности

- Данный аппарат работает от сети переменного тока 220 В – 240 В, 50 Гц/60 Гц. Проверьте, соответствует ли рабочее напряжение аппарата напряжению Вашей местной электрической сети.
 - Во избежание пожара или поражения электрическим током не ставьте на устройство наполненные жидкостью емкости, например вазы.
 - Установите эту систему так, чтобы в случае неисправности сетевой провод можно было немедленно отсоединить от штепсельной розетки.
- Не подвергайте диск воздействию прямого солнечного света или источников тепла, таких как каналы горячего воздуха, и не оставляйте его в автомобиле, припаркованном под прямыми лучами солнца, так как температура внутри автомобиля может существенно возрасти.
 - После использования поместите диск на хранение в футляр.
 - Очищайте поверхность диска чистой тканью. Протирайте поверхность диска от центра к краям.

Примечания о дисках

- Чтобы поверхность диска оставалась чистой, берите диск за края. Не касайтесь поверхности диска. Пыль, отпечатки или царапины на диске могут стать причиной его неисправной работы.



- Не используйте растворители, такие как бензин, разбавители, имеющиеся в продаже очистители дисков/линз или антистатический аэрозоль, предназначенный для виниловых пластинок.
- Если Вы печатали этикетку диска, высушите ее перед проигрыванием диска.
- Не используйте следующие диски.
 - Чистящий диск линзы.
 - Диск нестандартной формы (например, в виде карты, сердца и т.п.).
 - Диск с этикеткой или наклейкой.
 - Диск с оставшейся на нем целлофановой лентой или клеем от наклейки.



- Не защищайте царапины на поверхности со стороны воспроизведения диска.

Меры предосторожности

Об установке

- Установите проигрыватель в месте с надлежащей вентиляцией для предотвращения накопления в нем тепла.
 - Не устанавливайте проигрыватель на мягкую поверхность, как, например, коврик, которая может перекрыть вентиляционные отверстия.
 - Не устанавливайте данный проигрыватель в ограниченном пространстве, например, на книжной полке или подобном месте.
 - Не устанавливайте проигрыватель в месте, расположенном возле источников тепла или подверженном воздействию прямых солнечных лучей, чрезмерному запылению или механическим ударам.
 - Не размещайте проигрыватель на открытом воздухе, на транспортных средствах, на кораблях или на других суднах.
- Если проигрыватель принесен из холодного места в теплое или помещен в комнату с очень высокой влажностью, на линзах внутри проигрывателя может конденсироваться влага. Если это произойдет, возможно, проигрыватель не будет функционировать надлежащим образом. В этом случае извлеките диск и оставьте проигрыватель включенным приблизительно на полчаса, пока не испарится влага.
 - Не устанавливайте проигрыватель в наклонном положении. Устройство предназначено для работы только в горизонтальном положении.
 - Не размещайте на проигрывателе тяжелые или неустойчивые предметы.
 - Не вставляйте в отсек для дисков никакие другие предметы, кроме дисков. Это может привести к повреждению проигрывателя или предмета.
 - При перемещении проигрывателя извлекайте диски. Если этого не сделать, диск может повредиться.
 - При перемещении проигрывателя отсоединяйте от него сетевой шнур переменного тока и все другие кабели.

Об источниках питания

- Данный проигрыватель не будет отключен от сети переменного тока, пока кабель питания переменного тока подключен к сетевой розетке, даже если проигрыватель выключен с помощью кнопки.
- Отсоединяйте проигрыватель от сетевой розетки, если не собираетесь использовать проигрыватель в течение длительного периода времени. Для отсоединения кабеля питания переменного тока (провод электропитания) беритесь непосредственно за штепсельную вилку, ни в коем случае не тяните за кабель.
- Соблюдайте следующие пункты для предотвращения повреждения шнура переменного тока. Не используйте поврежденный сетевой шнур, поскольку это может привести к поражению электрическим током или возгоранию.
 - Не заземляйте шнур переменного тока между проигрывателем и стеной, полкой и т.п.
 - Не кладите никакие тяжелые предметы на шнур переменного тока и не тяните за сам шнур переменного тока.

О регулировке громкости

Не увеличивайте громкость при прослушивании эпизода с очень низким уровнем или отсутствием входных аудиосигналов. Если так сделать, то можно повредить слух и громкоговорители при воспроизведении фрагмента с пиковым уровнем.

Об очистке

Очищайте корпус, панель и регуляторы мягкой тканью. Не используйте абразивные подушки какого-либо типа, чистящий порошок или растворитель, такой как спирт или бензин.

О чистящих дисках, очистителях дисков/линз

Не используйте чистящие диски или очистители дисков/объективов (включая влажные салфетки или спреи). Это может привести к неисправности проигрывателя.

О замене частей

В случае ремонта устройства отремонтированные части можно сохранить для последующего использования или утилизации.

О подключении к гнезду HDMI OUT

Соблюдайте следующие правила, поскольку неправильное обращение может повредить гнездо HDMI OUT и разъем.

- Тщательно совместите гнездо HDMI OUT на задней стороне проигрывателя и разъем HDMI, сверяя их формы. Убедитесь, что разъем не перевернут и не наклонен.

HDMI OUT

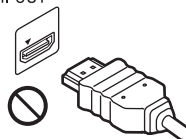

HDMI OUT

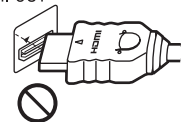

- Обязательно отсоединяйте HDMI-кабель при перемещении проигрывателя.



- При подсоединении или отсоединении кабеля HDMI держите разъем HDMI прямо. Не перекручивайте разъем HDMI и не давите на него при установке в гнездо HDMI OUT.

О просмотре 3D-видеоизображений

Некоторые люди могут испытывать неудобство (например, чрезмерное напряжение зрения,

усталость или приступы тошноты) во время просмотра 3D-

видеоизображений. Sony рекомендует всем зрителям регулярно делать перерывы во время просмотра 3D-видеоизображений.

Продолжительность и частота необходимых перерывов зависят от особенностей каждого человека. Вы должны сами решить, что Вам лучше подходит. Если Вы испытываете какой-либо дискомфорт, Вы должны прекратить просмотр 3D-

видеоизображений до тех пор, пока эти симптомы не исчезнут;

проконсультируйтесь с врачом, если считаете нужным. Необходимо также просмотреть (i) руководство по эксплуатации и/или меры предосторожности при работе с каким-либо другим устройством, используемым с данным изделием, или же

контент диска Blu-ray Disc, воспроизводимого на данном изделии, и (ii) наш веб-сайт (<http://www.sony-europe.com/myproduct/>) для ознакомления с последней информацией. Зрение детей младшего возраста

(особенно тех, кто младше шести лет) находится еще в процессе развития. Прежде чем разрешить детям

младшего возраста просматривать 3D-видеоизображения, проконсультируйтесь с врачом (например, педиатром или офтальмологом).

Взрослые должны следить за тем, чтобы дети младшего возраста придерживались перечисленных выше рекомендаций.

ВАЖНЫЕ ПРИМЕЧАНИЯ

Предостережение: Данный проигрыватель способен удерживать неподвижное видеоизображение или изображение экранной индикации на телевизионном экране неограниченное количество времени. Если оставить неподвижное видеоизображение или экранную индикацию на телевизоре в течение продолжительного периода времени, существует опасность неисправимого повреждения телевизионного экрана. Плазменные панели и проекционные телевизоры особенно чувствительны к этому.

При возникновении каких-либо вопросов или проблем при использовании проигрывателя обращайтесь к ближайшему дилеру фирмы Sony.

Оглавление

| | |
|---|---|
| ПРЕДУПРЕЖДЕНИЕ | 2 |
| Меры предосторожности | 4 |
| Указатель компонентов и регуляторов | 8 |

Подключения и установки

| | |
|--|----|
| Пункт 1: Подготовка проигрывателя | 13 |
| Пункт 2: Подключение проигрывателя | 14 |
| Пункт 3: Упрощенная настройка | 16 |
| Подсоединение к сети | 17 |

Воспроизведение

| | |
|--|----|
| Воспроизведение диска | 19 |
| Воспроизведение с устройства USB | 21 |
| Воспроизведение через сеть | 22 |
| Доступные опции | 23 |

Установки и регулировки

| | |
|--|----|
| Использование дисплеев установок | 25 |
| Обновление через сеть | 26 |
| Настройки экрана | 26 |
| Аудионастройки | 28 |
| Установки просмотра диска BD/DVD | 30 |
| Установки родительского контроля | 31 |
| Музыкальные настройки | 32 |
| Системные настройки | 32 |
| Сетевые настройки | 33 |
| Упрощенная настройка | 34 |
| Переустановка | 34 |

Дополнительная информация

| | |
|---|----|
| Поиск и устранение неисправностей | 35 |
| Технические характеристики | 39 |
| Алфавитный указатель | 46 |

Указатель компонентов и регуляторов

Передняя панель

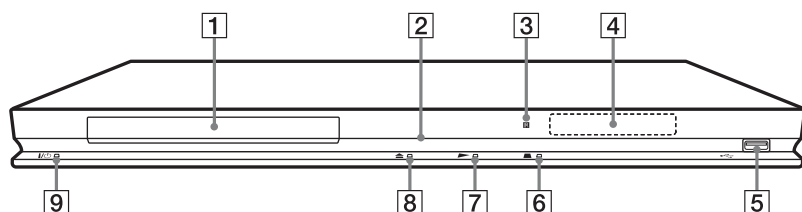

На кнопке ► имеется тактильная точка. Используйте тактильную точку в качестве ориентира при управлении проигрывателем.

1 Отсек для дисков

2 Индикатор питания

Высвечивается белым цветом, когда проигрыватель включен.

3 Датчик дистанционного управления

4 Дисплей передней панели

►, II: Высвечивается во время воспроизведения или паузы.

↺: Высвечивается при активации повторной настройки.

HD: Высвечивается при выводе видеосигналов формата 720p/1080i/1080p.

5 Гнездо USB

Подсоедините устройство USB к данному гнезду.

6 ■ (остановка)

7 ► (воспроизведение)

8 ▲ (открывание/закрывание)

9 I/⏻ (вкл./режим ожидания)

Включение проигрывателя или установка режима ожидания.

Для блокировки отсека для дисков (запрет детям)

Вы можете заблокировать отсек для дисков, чтобы предотвратить его случайное открывание.

Когда проигрыватель включен, удерживайте нажатой кнопку ► на проигрывателе в течение более 10 секунд. Отсек для дисков будет заблокирован или разблокирован.

Задняя панель

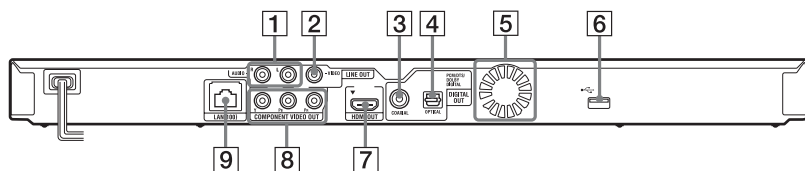

- | | | | |
|---|------------------------------|---|--|
| 1 | Гнезда LINE OUT (R-AUDIO-L) | 6 | Гнездо  (USB) |
| 2 | Гнездо LINE OUT (VIDEO) | 7 | Гнездо HDMI OUT |
| 3 | Гнездо DIGITAL OUT (COAXIAL) | 8 | Гнезда COMPONENT VIDEO OUT (Y, Pb, Pr) |
| 4 | Гнездо DIGITAL OUT (OPTICAL) | 9 | Разъем LAN (100) |
| 5 | Вентиляционные отверстия | | |

Пульт дистанционного управления

Доступные функции пульта дистанционного управления отличаются в зависимости от диска или ситуации.

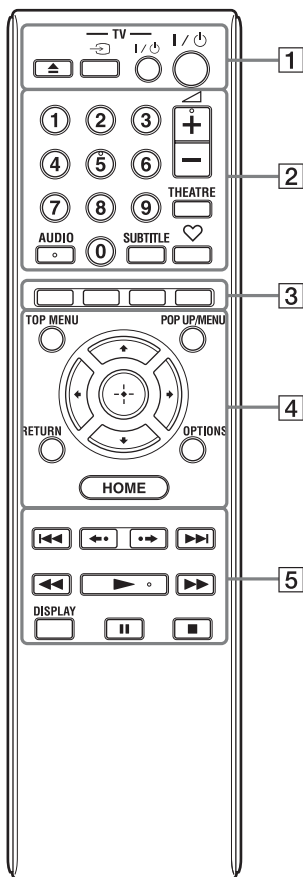

На цифровой кнопке 5, кнопках AUDIO, \triangleleft + и \triangleright имеется тактильная точка. Используйте тактильную точку в качестве ориентира при управлении проигрывателем.

1 \triangleleft (открытие/закрывание)

Открытие или закрытие отсека для дисков.

-TV- \rightarrow (выбор источника входного сигнала телевизора)

Переключение между телевидением и другими источниками входного сигнала.

-TV- I/⏻ (телевизор вкл./режим ожидания)

Включение телевизора или установка режима ожидания.

I/⏻ (вкл./режим ожидания)

Включение проигрывателя или установка режима ожидания.

2 Цифровые кнопки (0 - 9)

Ввод номеров заголовков/разделов и т.п.

\triangleleft (громкость) +/-

Регулировка громкости телевизора.

THEATRE (стр. 42)

Переключение на оптимальный видеорежим для автоматического просмотра фильмов.

Кнопка THEATRE функционирует только при подключении аудио/ видео усилителя (ресивера) Sony, совместимого с режимом кинотеатра, или телевизора Sony, совместимого с режимом кинотеатра.

AUDIO (стр. 30)

Выбор языка дорожки в случае записанных многоязычных дорожек на дисках BD-ROM/DVD VIDEO.

Выбор звуковой дорожки на дисках CD.

SUBTITLE (стр. 30)

Выбор языка субтитров в случае записанных многоязычных субтитров на дисках BD-ROM/ DVD VIDEO.

♡ (избранное) (стр. 23)

Отображение дополнительного Интернет-контента в списке Избранное. Вы можете сохранить до 18 избранных программ Интернет-контента.

3 Цветные кнопки (красная/зеленая/желтая/синяя)

Кнопки прямого доступа для интерактивных функций.

4 TOP MENU

Открывание или закрывание верхнего меню дисков BD или DVD.

POP UP/MENU

Открывание или закрывание всплывающего меню дисков BD-ROM или меню дисков DVD.

OPTIONS (стр. 23)

На экране появятся меню опций, которые можно выбрать.

HOME

Вход из стартового меню проигрывателя.

Отображение обоев при нажатии на значок категории стартового меню.

RETURN

Возврат к предыдущему дисплею.



Перемещение выделения для выбора отображаемого пункта.

Центральная кнопка (ENTER)

Ввод выбранного пункта.

5 <<</>>> (предыдущий/следующий)

Пропуск предыдущего/следующего раздела, дорожки или файла.

◀•/•→ (повторное воспроизведение/продвижение)

Быстрый повтор текущего эпизода в течение 10 секунд/пошаговая прокрутка текущего эпизода в течение 15 секунд.

<<</>>> (ускоренная прокрутка назад/вперед)

- При нажатии кнопки во время воспроизведения выполняется ускоренная прокрутка диска назад/вперед. При каждом нажатии на кнопку во время воспроизведения видео скорость поиска изменяется.
- Замедленное воспроизведение при нажатии в течение более одной секунды в режиме паузы.
- Воспроизведение одного кадра за раз при кратковременном нажатии в режиме паузы.

▶ (воспроизведение)

Начало или повторное начало воспроизведения.

DISPLAY (стр. 21)

Отображение информации о воспроизведении на экране.

|| (пауза)

Включение паузы или продолжение воспроизведения.

■ (остановка)





Остановка воспроизведения и запоминание точки остановки (точка возобновления).

Точка возобновления для заголовка/дорожки является последней воспроизводимой точкой или последней фотографией для папки с фотографиями.

Дисплей стартового меню

Стартовое меню появляется при нажатии кнопки HOME. Выберите категорию с помощью кнопок ←/→. Выберите пункт с помощью кнопок ↑/↓ и нажмите кнопку ENTER.



-  (Установка): Регулировка настроек проигрывателя.
-  (Фото): Отображение фотографий.
-  (Музыка): Воспроизведение музыки.
-  (Видео): Воспроизведение видео.
-  (сеть): Отображение сетевых пунктов.

Подключения и установки

Пункт 1: Подготовка проигрывателя

Проверка прилагаемых принадлежностей

Убедитесь в наличии следующих предметов:

- Аудио/видео кабель (фоноштекер ×3) (1)
- Пульт дистанционного управления (пульт) (1)
- Батарейки типа R6 (размер AA) (2)

Подготовка пульта дистанционного управления

Вставьте две батарейки типа R6 (размер AA), совмещая концы ⊕ и ⊖ батареек с соответствующей маркировкой внутри батарейного отсека.

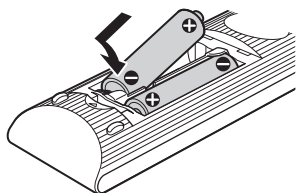

Пункт 2: Подключение проигрывателя

Не подключайте сетевой шнур до тех пор, пока не будут выполнены все соединения.

Подключение к телевизору

Выберите один из следующих методов подключения в соответствии с входными гнездами телевизора.

При подключении следите за соответствием цветов штекеров и соответствующих гнезд.

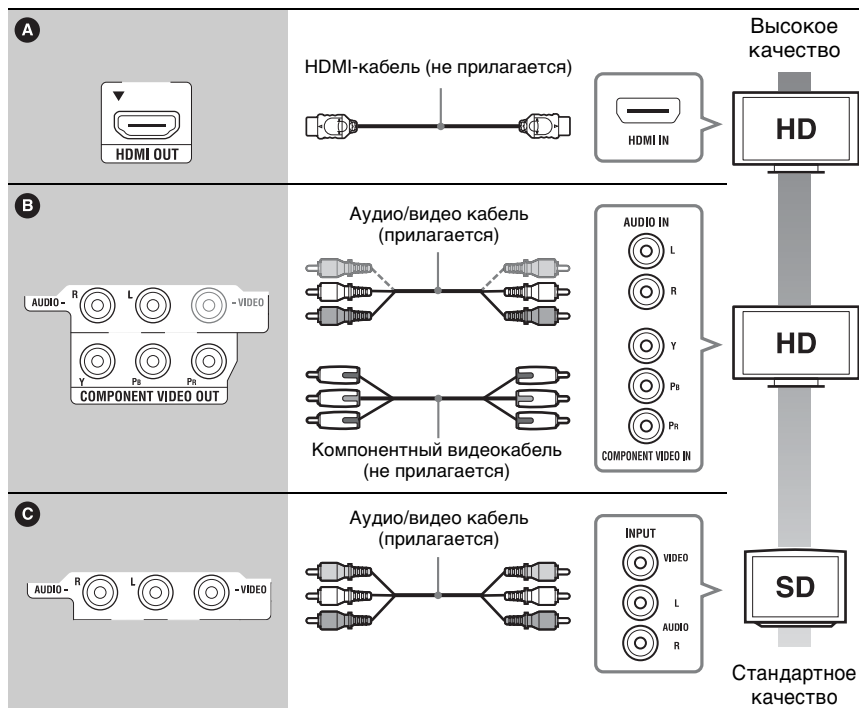
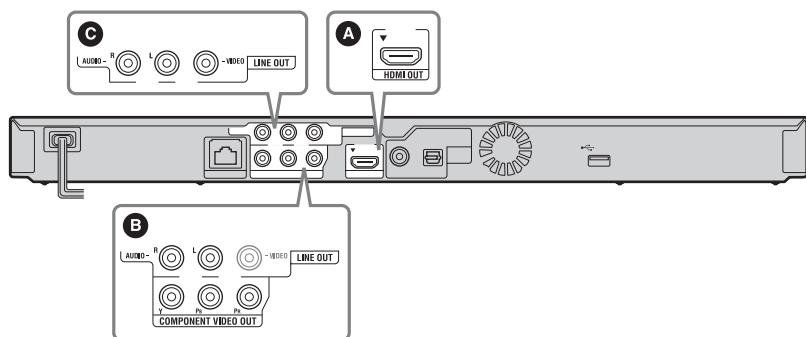



Не подключайте проигрыватель через кассетный видеомagnetofон. На видеосигналы, поступающие через кассетные видеомagnetofоны, могут влиять системы защиты авторских прав, и поэтому изображение будет показываться искаженным на экране телевизора.

Подключение к аудио/видео усилителю (ресиверу)

Выберите один из следующих методов подключения в соответствии с входными гнездами аудио/видео усилителя (ресивера). При выборе варианта **A** или **B** выполните соответствующие установки в пункте “Аудионастройки” (стр. 28).

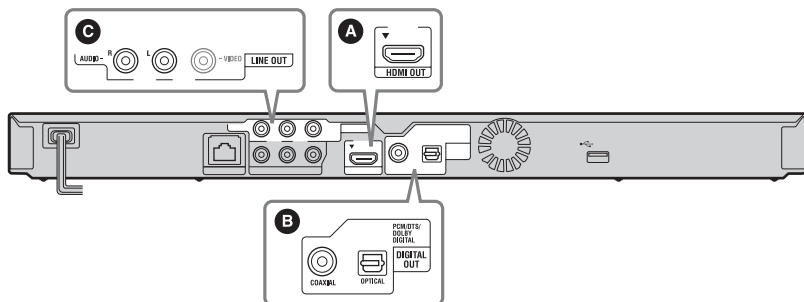

A



HDMI-кабель (не прилагается)

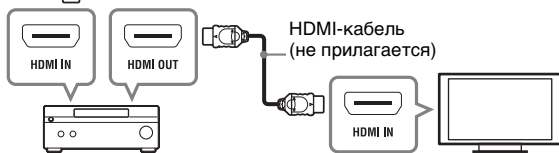

→ Установите “Устан. микшир. звука диска BD” (стр. 28).

B

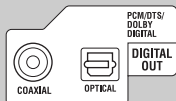

Коаксиальный кабель цифрового сигнала (не прилагается)



ИЛИ

Оптический кабель цифрового сигнала (не прилагается)

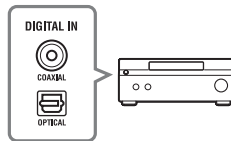

→ Установите “Dolby Digital (коаксиал. / оптич.)^{*1}” (стр. 29) и “DTS (коаксиальный / оптический)^{*2}” (стр. 29).

C



Аудио/видео кабель (прилагается)

*1 Изготовлено по лицензии компании Dolby Laboratories. Долби, Pro Logic и знак в виде двойной буквы D являются товарными знаками компании Dolby Laboratories.

*2 Произведено по лицензии и защищено патентами США №: 5,451,942; 5,956,674; 5,974,380; 5,978,762; 6,226,616; 6,487,535; 7,212,872; 7,333,929; 7,392,195; 7,272,567 и другими выданными и находящимися на рассмотрении патентами США и других стран мира. DTS является зарегистрированным товарным знаком, а логотипы и символ DTS, DTS-HD и DTS-HD Master Audio являются товарными знаками DTS, Inc. © 1996-2008 DTS, Inc. Все права защищены.

Пункт 3: Упрощенная настройка

При первом включении

Немного подождите, пока проигрыватель включится и активируется функция “Упрощенная настройка”.

1 Подключите проигрыватель к сети.



2 Нажмите кнопку I/⏻ для включения проигрывателя.

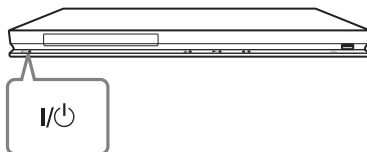

3 Включите телевизор, а затем переключите селектор входного сигнала в такое положение, чтобы на экране телевизора появился сигнал проигрывателя.

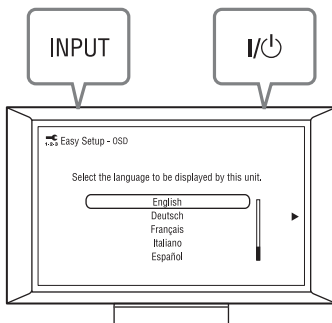

- 4** Выполните операцию “Упрощенная настройка”.
Следуйте инструкциям на экране для выполнения основных установок с помощью кнопок ←/↑/↓/→ и ENTER на пульте дистанционного управления.

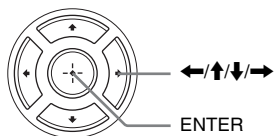

Подсоединение к сети

Настройка проводного соединения

Используйте ЛВС-кабель для подключения к разьему LAN (100) на проигрывателе.

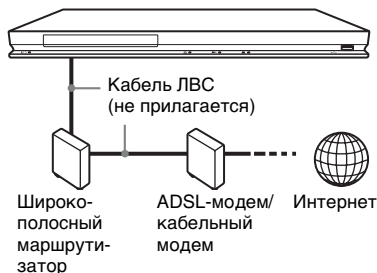

Для установки сетевых настроек

Выберите “Сетевые настройки”, “Настройка Интернет”, а затем “Настройка проводного соединения” (стр. 33) и следуйте инструкциям на экране для завершения установки.

Настройка беспроводного USB

Выключите проигрыватель, а затем вставьте USB адаптер беспроводной локальной сети (UWA-BR100 поступит в продажу только с января 2010 г.) в гнездо USB на передней или задней панели проигрывателя.



USB адаптер беспроводной локальной сети может не быть в наличии в некоторых регионах/странах.

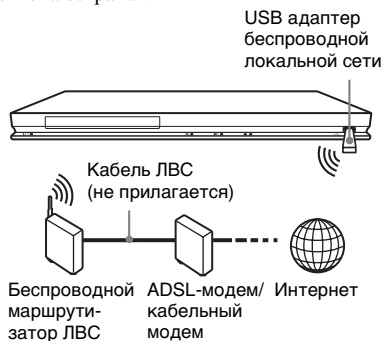

Для установки сетевых настроек

Выберите “Сетевые настройки”, “Настройки Интернет”, а затем “Настройка беспроводного USB” (стр. 33) и следуйте инструкциям на экране для завершения установки.





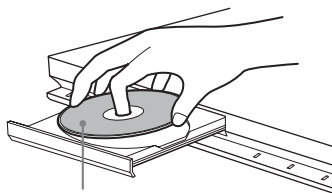

Воспроизведение диска

Для получения дополнительной информации о дисках, которые можно воспроизводить см. “Диски, доступные для воспроизведения” (стр. 39).

- 1** Переключите селектор входа на Вашем телевизоре так, чтобы сигнал проигрывателя появился на экране телевизора.
- 2** Нажмите кнопку  и поместите диск в отсек для дисков.



Стороной для проигрывания вниз

- 3** Нажмите кнопку , чтобы закрыть отсек для дисков. На экране стартового меню появится индикация  и начнется воспроизведение. Если воспроизведение не начинается автоматически, выберите  в категории  (Видео),  (Музыка) или  (Фото), а затем нажмите кнопку ENTER.

Воспроизведение

Использование BONUSVIEW/BD-LIVE

На некоторых дисках BD-ROM с логотипом “BD-LIVE”* имеется бонус-контент и другие данные, которые можно загрузить для использования.

* BD-LIVE™

1 Встаньте память USB в гнездо USB на задней панели проигрывателя (стр. 9).

В качестве индивидуального накопителя используйте память USB объемом 1 Гб или более.

2 Подготовка для BONUSVIEW/BD-LIVE.

- Подключите проигрыватель к сети (стр. 17).
- Установите опцию “Интернет-соединение диска BD” в положение “Разрешить” (стр. 30).

3 Вставьте диск BD-ROM с BONUSVIEW/BD-LIVE.

Способ управления отличается в зависимости от диска. Обратитесь к инструкции по эксплуатации, прилагаемой к диску.



Для удаления данных в памяти USB выберите опцию “Удаление данных диска BD” в  (Видео), а затем нажмите кнопку ENTER. Все данные, хранящиеся в папке buda/budb, будут удалены.

Наслаждайтесь просмотром Blu-ray 3D

Вы можете просматривать Blu-ray 3D Disc с логотипом “Blu-ray 3D”*.



1 Подготовьте для воспроизведения “Blu-ray 3D Disc”.

- Подсоедините проигрыватель к телевизору, совместимому с форматом 3D, с помощью высокоскоростного кабеля HDMI.
- Установите параметры “Устан. вывода 3D” и “Уст. разм. экрана телев. для 3D” в настройках “Настройки экрана” (стр. 26).

2 Вставьте Blu-ray 3D.

Способ управления отличается в зависимости от диска. Обратитесь к инструкции по эксплуатации, прилагаемой к диску.



Обратитесь также к инструкции по эксплуатации, прилагаемой к Вашему телевизору.

Отображение информации о воспроизведении

Информацию о воспроизведении и т.п. можно просмотреть, нажимая кнопку DISPLAY.

Отображаемая информация отличается в зависимости от типа диска или состояния проигрывателя.

Пример: При воспроизведении диска BD-ROM

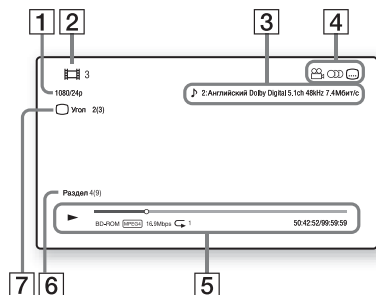

- 1 Разрешение выходного сигнала/ частота видеосигнала
- 2 Номер или название заголовка
- 3 Текущая выбранная настройка звука
- 4 Доступные функции (📁 ракурс, 🎧 аудио, 🗣️ субтитры)
- 5 Информация о воспроизведении
Отображение режима воспроизведения, полосы состояния воспроизведения, типа диска, видеокодека, скорости передачи данных и типа повторного воспроизведения.
- 6 Номер раздела
- 7 Текущий выбранный ракурс

Воспроизведение с устройства USB

Видео/музыку/фотофайлы можно воспроизводить с подсоединенного устройства USB.

Для получения дополнительной информации об устройстве USB см. “Типы файлов для воспроизведения” (стр. 40).

1 Подсоедините устройство USB к гнезду USB на проигрывателе.

Перед подключением ознакомьтесь с инструкцией по эксплуатации, прилагаемой к устройству USB.

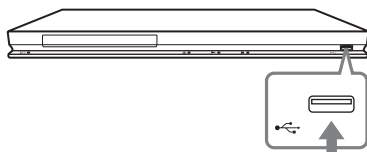

Устройство USB

- 2 Выберите опцию 🎬 (Видео), 🎵 (Музыка) или 📷 (Фото) в стартовом меню с помощью кнопок ←/→.
- 3 Выберите опцию 🖱️ (Устр. USB) с помощью кнопок ↑/↓, а затем нажмите кнопку ENTER.

Воспроизведение через сеть

Потоковый режим Интернет-видео BRAVIA

Служит в качестве шлюза для передачи выбранного Интернет-контента и различных развлекательных программ по запросу непосредственно на проигрыватель.

1 Подготовка для Интернет-видео BRAVIA.

Подключите проигрыватель к сети (стр. 17).

2 Выберите опцию (Видео), (Музыка) или (Фото) в стартовом меню с помощью кнопку .





3 Выберите значок провайдера Интернет-контента с помощью кнопку , а затем нажмите кнопку ENTER.

Если список Интернет-контента не получен, отобразятся значок не получено или новый значок.

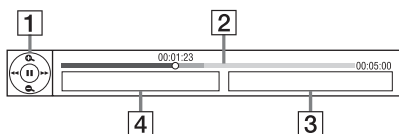
Для использования панели управления

Когда начинается воспроизведение видеофайлов, появляется панель управления. Отображаемые элементы могут отличаться в зависимости от провайдеров Интернет-контента. Для отображения еще раз нажмите кнопку DISPLAY.



1 Дисплей управления
Нажимайте кнопки /// или ENTER для выполнения операций воспроизведения.

2 Полоса состояния воспроизведения
Полоса состояния, курсор, указывающий текущее положение, время воспроизведения, длительность видеофайла

3 Имя следующего видеофайла

4 Имя и размер текущего выбранного видеофайла

Воспроизведение файлов на DLNA-сервере

Воспроизведение видео/музыки/фотофайлов на домашнем сервере, например DLNA-сертифицированном ПК, посредством подключения проигрывателя к домашней сети.

1 Подготовка к воспроизведению файлов на DLNA-сервере.

- Подключите проигрыватель к сети (стр. 17).
- Установите “Настройки соединения сервера” (стр. 33).

2 Выберите опцию (Видео), (Музыка) или (Фото) в стартовом меню с помощью кнопку .

3 Выберите сервер DLNA с помощью кнопку , а затем нажмите кнопку ENTER.

Появится список файлов или список папок.

Доступные опции

При нажатии на кнопку **OPTIONS** будут доступны различные настройки и операции воспроизведения. Доступные пункты отличаются в зависимости от ситуации.

Общие опции

| Пункты | Подробности |
|---------------------------|--|
| История воспроизв. | Отображение заголовка в истории воспроизведения BD-ROM/DVD-ROM/CD-DA на основе технологии Gracenote. |
| Повтор. настройку | Установка режима повтора. |
| Список Избранного | Отображение списка Избранного. |
| Воспроизведение/Остановка | Начало или остановка воспроизведения. |
| Воспроизв. с начала | Воспроизведение фрагмента с самого начала. |
| Информ. дисплей | Отображение информации о дисках BD-ROM/DVD-ROM/CD-DA на основе технологии Gracenote. |
| Поиск истории | Поиск для связанной информации на основе полученных ключевых слов с Gracenote на "Информ. дисплей". |
| Поиск контента | Поиск для контента Интернет-видео BRAVIA на основе полученного ключевого слова с Gracenote на "Информ. дисплей". |
| Добав. в Избранное | Добавление Интернет-контента к список Избранное. |
| Удалить из Избранного | Удаление Интернет-контента из списка Избранное. |

(Видео) только

| Пункты | Подробности |
|-----------------------|---|
| Устан. вывода 3D | Установка автоматического вывода 3D-видео. |
| AV SYNC | Регулировка временного интервала между изображением и звуком путем задержки выходного звукового сигнала по отношению к выходному сигналу изображения (от 0 до 120 миллисекунд). |
| Видео-настройки | <ul style="list-style-type: none"> • Реж. качества изображ.: Выбор настроек изображения для различных условий освещения. • FNR: Уменьшение случайного шума на изображении. • BNR: Уменьшение мозаично-блочных помех на изображении. • MNR: Уменьшение незначительной зашумленности по контурам изображения (москитный шум). |
| Воспроизведение/Пауза | Начало или пауза воспроизведения. |
| Топ-меню | Отображение топ-меню дисков BD или DVD. |
| Меню/Всплывающее меню | Отображение всплывающего меню дисков BD-ROM или меню дисков DVD. |
| Поиск заголовка | Поиск по заголовку на дисках BD-ROM/DVD VIDEO и воспроизведение с начала. |
| Поиск раздела | Поиск по разделу и воспроизведение с начала. |
| Угол | Переключение на просмотр под другим ракурсом при наличии многокадровой записи на дисках BD-ROM/DVD VIDEO. |

♪ (Музыка) только

| Пункты | Подробности |
|----------------------|---|
| Доб.фон.муз. сл.-шоу | Регистрация музыкальных файлов в памяти USB в виде музыкального фона для слайд-шоу. |

📷 (Фото) только

| Пункты | Подробности |
|------------------|--|
| Скор. слайд-шоу | Изменение скорости слайд-шоу. |
| Эффект слайд-шоу | Установка эффекта для слайд-шоу. |
| Фон.слайд-шоу | <ul style="list-style-type: none">• Выкл: Выключение функции.• Моя музыка с USB: Установка зарегистрированных музыкальных файлов в разделе “Доб.фон.муз.сл.-шоу”. Если нет зарегистрированного музыкального файла, отображается индикация “(Не зарегистр.)”.• Воспр. с диска: Установка дорожек на дисках CD-DA. |
| Слайд-шоу | Воспроизведение слайд-шоу. |
| Поворот влево | Поворот фотоснимка против часовой стрелки на 90 градусов. |
| Поворот вправо | Поворот фотоснимка по часовой стрелке на 90 градусов. |

Установки и регулировки

Использование дисплеев установок

Выберите опцию  (Установка) в стартовом меню, если Вам необходимо изменить настройки проигрывателя. Установки по умолчанию подчеркнуты.

- 1 Выберите  (Установка) в стартовом меню с помощью кнопок \leftarrow/\rightarrow .
- 2 Выберите значок установки категории с помощью кнопок \uparrow/\downarrow , а затем нажмите кнопку ENTER.

| Значок | Пояснение |
|---|--|
|  | Обновление через сеть (стр. 26) Обновление программного обеспечения проигрывателя. |
|  | Настройки экрана (стр. 26) Выполнение видеоустановок в соответствии с типом гнезд подключения. |
|  | Аудионастройки (стр. 28) Выполнение аудиоустановок в соответствии с типом гнезд подключения. |
|  | Установки просмотра диска BD/DVD (стр. 30) Выполнение подробных установок для воспроизведения дисков BD/DVD. |
|  | Установки родительского контроля (стр. 31) Выполнение подробных настроек функции родительского контроля. |

| Значок | Пояснение |
|--|---|
|  | Музыкальные настройки (стр. 32) Выполнение подробных настроек воспроизведения Super Audio CD. |
|  | Системные настройки (стр. 32) Выполнение установок, относящихся к проигрывателю. |
|  | Сетевые настройки (стр. 33) Выполнение подробных настроек Интернет и сети. |
|  1-2-3 | Упрощенная настройка (стр. 34) Перезапуск упрощенной настройки для выполнения основных установок. |
|  | Переустановка (стр. 34) Сброс установок проигрывателя до заводских установок. |

Обновление через сеть

Выберите “ОК” для обновления программного обеспечения проигрывателя через сеть.



- Рекомендуется обновлять программное обеспечение через сеть приблизительно раз в 2 месяца.
- Для получения информации о функциях обновления посетите следующий веб-сайт: <http://support.sony-europe.com/>

Настройки экрана

Устан. вывода 3D

| | |
|------|---|
| Авто | Обычно выбирается этот параметр. |
| Выкл | Выберите для отображения всего контента в формате 2D. |

Уст. разм. экрана телев. для 3D

Установка размера экрана телевизора, совместимого с форматом 3D.

Тип ТВ

| | |
|------|---|
| 16:9 | Выберите эту опцию при подключении к широкоэкранному телевизору или к телевизору с функцией широкоэкранного режима. |
| 4:3 | Выберите эту опцию при подключении телевизора с экраном формата 4:3 без функции широкоэкранного режима. |

Формат экрана

| | |
|---------------------|---|
| Исходный | Выберите эту опцию при подключении телевизора с функцией широкоэкранного режима. Отображение изображения формата экрана 4:3 в формате 16:9 даже на широкоэкранном телевизоре. |
| Фикс. формат изобр. | Изменение размера изображения для подгонки размера экрана под оригинальный формат изображения. |

Формат изображения DVD

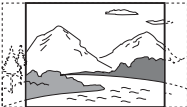
| | |
|-------------------|--|
| Формат Letter Box | <p>Отображение широкоэкрannого изображения с черными полосами сверху и снизу экрана.</p>  |
| Формат Pan & Scan | <p>Отображение изображения на полную высоту по всему экрану с обрезанными сторонами.</p>  |

Режим киноконверсии

| | |
|-------|--|
| Авто | <p>Обычно выбирается этот параметр. Проигрыватель автоматически определяет, является материал видео- или кинофильмом, и переключается на соответствующий метод преобразования.</p> |
| Видео | <p>Всегда выбирается метод преобразования, подходящий для видеофильмов независимо от самого материала.</p> |

Выходной видеоформат

| | |
|--------------------------|---|
| HDMI | <p>Обычно выбирают параметр “Авто”. Выберите опцию “Исходное разрешение” для вывода разрешения сигнала, записанного на диск. Если разрешение ниже, чем разрешение SD, оно увеличивается до разрешения SD.</p> |
| Компонентный видеосигнал | <p>Выбор разрешения, подходящего для Вашего телевизора.</p> |
| Видео | <p>Автоматическая установка самого низкого значения разрешения.</p> |



- При одновременном подсоединении гнезда HDMI OUT и других выходных видеогнезд выберите опцию “Компонентный видеосигнал”.
- Если изображение при установке разрешения “HDMI” или “Компонентный видеосигнал” не появляется, попробуйте установить другое разрешение.

Вывод BD/DVD-ROM 1080/24p

| | |
|------|---|
| Авто | <p>Вывод видеосигналов формата 1920 × 1080p/24 Гц только при подсоединении телевизора, совместимого с форматом 1080/24p, с помощью гнезда HDMI OUT.</p> |
| Выкл | <p>Этот параметр следует выбирать, если Ваш телевизор не совместим с видеосигналами формата 1080/24p.</p> |

YCbCr/RGB (HDMI)

| | |
|---------------|--|
| <u>Авто</u> | Автоматическое определение типа подсоединенного телевизора и переключение на соответствующую цветовую настройку. |
| YCbCr (4:2:2) | Вывод видеосигналов YCbCr 4:2:2. |
| YCbCr (4:4:4) | Вывод видеосигналов YCbCr 4:4:4. |
| RGB | Вывод видеосигналов RGB. |

Выход HDMI Deep Colour

| | |
|-------------|--|
| <u>Авто</u> | Обычно выбирается этот параметр. |
| 12 бит | Вывод видеосигналов 12бит/10бит при подключении телевизора, совместимого с функцией Deep Colour. |
| 10 бит | |
| <u>Выкл</u> | Выберите эту опцию при нестабильном изображении или появлении неестественных цветовых оттенков. |

Режим паузы

| | |
|-------------|--|
| <u>Авто</u> | Обычно выбирается этот параметр. Отображение динамически передвигающихся изображений без размытия. |
| Кадр | Отображение статических изображений с высоким разрешением. |

Аудионастройки

Звук (HDMI)

| | |
|-------------|--|
| <u>Авто</u> | Обычно выбирается этот параметр. Вывод аудиосигналов согласно статусу подсоединенного устройства HDMI. |
| PCM | Вывод сигналов PCM через гнездо HDMI OUT. |

Режим вых. сиг. в формате DSD

| | |
|-------------|---|
| <u>Вкл</u> | Вывод сигналов DSD через гнездо HDMI OUT во время воспроизведения Super Audio CD. Если выбрана опция “Вкл”, из других гнезд никакие сигналы не выводятся. |
| <u>Выкл</u> | Вывод сигналов PCM через гнездо HDMI OUT во время воспроизведения Super Audio CD. |

Устан. микшир. звука диска BD

| | |
|-------------|--|
| <u>Вкл</u> | Вывод звука, получаемого посредством микширования интерактивного звука и вторичного звука, в первичный звук. |
| <u>Выкл</u> | Вывод только первичного звука. Выберите эту опцию для вывода аудиосигналов HD через аудио/видео усилитель (ресивер). |

Dolby Digital (коаксиал. / оптич.)

| | |
|----------------------|--|
| Пониж.мик-шир. PCM | Преобразование в выходные сигналы формата Linear PCM. Выберите эту опцию при подключении аудиоустройства без встроенного декодера Dolby Digital. |
| <u>Dolby Digital</u> | Выберите эту опцию при подключении аудиоустройства со встроенным декодером Dolby Digital. |

DTS (коаксиальный / оптический)

| | |
|--------------------|--|
| Пониж.мик-шир. PCM | Преобразование в выходные сигналы формата Linear PCM. Выберите эту опцию при подключении аудиоустройства без встроенного декодера DTS. |
| <u>DTS</u> | Выберите эту опцию при подключении аудиоустройства со встроенным декодером DTS. |

DTS Neo:6

| | |
|-------------|---|
| Cinema | Выполнение декодирования режима "DTS Neo:6 Cinema". Источник, записанный в 2-канальном формате, декодируется в 7 каналов. |
| Music | Выполнение декодирования режима "DTS Neo:6 Music". Источник, записанный в 2-канальном формате, декодируется в 7 каналов. Эта настройка очень хорошо подходит для обычных стерео источников, например дисков CD. |
| <u>Выкл</u> | Выключение декодирования "DTS Neo:6". |

Звук DRC

| | |
|-----------------|---|
| <u>Авто</u> | Воспроизведение при динамическом диапазоне, указанном на диске (только для диска BD-ROM). Другие диски воспроизводятся на уровне "Стандартный". |
| Стандартный | Воспроизведение при стандартном уровне сжатия. |
| Широкоформатный | Сжатие не работает. Вырабатывается более динамический звук. |

Понижающее микширование

| | |
|--------------|---|
| Окруж. звука | Вывод аудиосигналов с эффектами окружающего звука. Выберите эту опцию при подключении аудиоустройства, которое поддерживает функцию Dolby Surround (Pro Logic) или DTS Neo 6. |
| Стерео | Вывод аудиосигналов без эффектов окружающего звука. Выберите эту опцию при подключении аудиоустройства, которое не поддерживает функцию Dolby Surround (Pro Logic) или DTS Neo 6. |

Установки просмотра диска BD/DVD

Меню диска BD/DVD

Выбор языка меню по умолчанию для дисков BD-ROM или DVD VIDEO. При выборе опции “Выберите код языка” появится дисплей для ввода кода языка. Введите код для Вашего языка согласно списку “Список кодов языков” (стр. 45).

Звук

Выбор языка дорожки по умолчанию для дисков BD-ROM или DVD VIDEO. При выборе опции “Исходный” будет выбран приоритетный язык на диске. При выборе опции “Выберите код языка” появится дисплей для ввода кода языка. Введите код для Вашего языка согласно списку “Список кодов языков” (стр. 45).

Субтитр

Выбор языка субтитров по умолчанию для дисков BD-ROM или DVD VIDEO. При выборе опции “Выберите код языка” появится дисплей для ввода кода языка. Введите код для Вашего языка согласно списку “Список кодов языков” (стр. 45).

Слой воспр. гибридрн. диска BD

| | |
|--------------------|--|
| <u>Диск BD</u> | Воспроизведение слоя диска BD. |
| <u>Диск DVD/CD</u> | Воспроизведение слоя диска DVD или CD. |

Интернет-соединение диска BD

| | |
|---------------------|----------------------------------|
| <u>Разрешить</u> | Обычно выбирается этот параметр. |
| <u>Не разрешать</u> | Запрещение Интернет-соединения. |



Установки родительского контроля

Пароль

Установка или изменение пароля для функции родительского контроля. Пароль позволяет устанавливать ограничение на воспроизведение дисков BD-ROM или DVD VIDEO, а также воспроизведение Интернет-видео. При необходимости Вы можете дифференцировать уровни ограничения для дисков BD-ROM, DVD VIDEO и Интернет-видео.

Код региона родит. контроля

Воспроизведение некоторых дисков BD-ROM, DVD VIDEO или Интернет-видео может иметь ограничение в зависимости от географического региона. Эпизоды могут быть заблокированы или заменены другими эпизодами. Следуя инструкциям на экране, введите Ваш четырехзначный пароль.

Родительский контроль диска BD

Воспроизведение некоторых дисков BD-ROM может быть ограничено в соответствии с возрастом пользователя. Эпизоды могут быть заблокированы или заменены другими эпизодами. Следуя инструкциям на экране, введите Ваш четырехзначный пароль.

Родительск. контроль диска DVD

Воспроизведение некоторых дисков DVD VIDEO может иметь ограничение в соответствии с возрастом пользователя. Эпизоды могут быть заблокированы или заменены другими эпизодами. Следуя инструкциям на экране, введите Ваш четырехзначный пароль.

Родител. контр. Интернет-видео

Воспроизведение Интернет-видео может иметь некоторые ограничения в соответствии с возрастом пользователя. Эпизоды могут быть заблокированы или заменены другими эпизодами. Следуя инструкциям на экране, введите Ваш четырехзначный пароль.

Интернет-видео с полн. версией

| | |
|------------|--|
| Разрешить | Разрешение воспроизведения Интернет-видео без присвоенной категории. |
| Блокировка | Блокировка воспроизведения Интернет-видео без присвоенной категории. |

Музыкальные настройки

Слой воспр. Super Audio CD

| | |
|-----------------------|--------------------------------------|
| <u>Super Audio CD</u> | Воспроизведение слоя Super Audio CD. |
| CD | Воспроизведение слоя CD. |

Каналы воспр. Super Audio CD

| | |
|------------------|--|
| DSD 2ch | Воспроизведение 2-канального участка. |
| <u>DSD Multi</u> | Воспроизведение многоканального участка. |

Системные настройки

Экранное меню

Выбор языка для экранной индикации проигрывателя.

Затемнитель

| | |
|-------------|---|
| <u>Ярко</u> | Яркая подсветка. |
| Темно | Тусклая подсветка. |
| Выкл | Выключение подсветки во время воспроизведения. Тусклая подсветка во всех режимах, отличных от воспроизведения. |

Контроль по HDMI

| | |
|------------|--|
| <u>Вкл</u> | Позволяет использовать функцию "Контроль по HDMI" (стр. 42). |
| Выкл | Выключение функции. |

Режим быстрого запуска

| | |
|-------------|---|
| Вкл | Уменьшение времени запуска при включении проигрывателя. |
| <u>Выкл</u> | Уменьшение энергопотребления в режиме ожидания. |

Авто режим ожидания

| | |
|------------|---|
| <u>Вкл</u> | Включение функции "Авто режим ожидания". Автоматический возврат в режим ожидания, если никакая кнопка на проигрывателе или пульте дистанционного управления не нажимается в течение более 30 минут. |
| Выкл | Выключение функции. |

Автодисплей

| | |
|------------|---|
| <u>Вкл</u> | Автоматическое отображение информации на экране при смене заголовков, режимов изображения, аудиосигналов и т.п. |
| Выкл | Отображение информации только при нажатии кнопки DISPLAY. |

Экранная заставка

| | |
|------------|---|
| <u>Вкл</u> | Включение функции экранной заставки. Если проигрыватель не используется более 10 минут во время отображения экранной индикации, появляется экранная заставка. |
| Выкл | Выключение функции. |

Уведомление об обновлении ПО

| | |
|------|--|
| Вкл | Установка проигрывателя в режим, в котором он будет информировать Вас о появлении новой версии программного обеспечения (стр. 26). |
| Выкл | Выключение функции. |

Настройки Gracenote

| | |
|---------|---|
| Авто | Автоматическая загрузка информации о диске, если воспроизведение диска остановлено. Подключитесь к сети для загрузки. |
| Вручную | Загрузка информации о диске, если в меню выбрана опция “История воспроизв.” или “Информ. дисплей”. |

DivX(R) VOD

Для получения дополнительной информации посетите следующий веб-сайт: vod.divx.com

Системная информация

Отображение информации о версии программного обеспечения проигрывателя и MAC-адресе.

Сетевые настройки

Настройки Интернет

Заблаговременно подключите проигрыватель к сети. Подробные сведения приведены в разделе “Подсоединение к сети” (стр. 17).

| | |
|--|---|
| Просмотр состояния сети | Отображение текущего состояния сети. |
| <u>Настройка проводного соединения</u> | Выберите данный параметр при непосредственном подключении к широкополосному маршрутизатору. |
| Настройка беспроводного USB | Выберите данный параметр при использовании USB адаптер беспроводной локальной сети. |

Диагностика сетевого соединения

Для проверки правильности выполненного сетевого соединения можно запустить сетевую диагностику.

Настройки соединения сервера

Установка отображать подключенный сервер или нет.

Регистрация устройства BD Remote

Регистрация устройства “BD Remote”.

Зарегистрированные устройства BD Remote

Отображение списка зарегистрированных устройств “BD Remote”.

Упрощенная настройка

Перезапуск “Упрощенная настройка” для выполнения основных установок. Следуйте инструкциям на экране.

Переустановка

Сброс настроек к заводским установкам по умолчанию

Вы можете сбросить настройки проигрывателя к заводским установкам по умолчанию, выбрав группу установок. Все настройки внутри группы будут сброшены.

Инициализируйте персональную информацию

Вы можете удалить персональную информацию, хранящуюся в проигрывателе.

Дополнительная информация

Поиск и устранение неисправностей

Если при использовании проигрывателя у Вас возникнут какие-либо из перечисленных ниже трудностей, прежде чем обратиться в ремонтную службу за помощью, воспользуйтесь данным руководством по поиску и устранению неисправностей. Если проблема не устраняется, обратитесь к ближайшему дилеру фирмы Sony.

Изображение

Изображение отсутствует или не выводится надлежащим образом.

- ➔ Проверьте надежность подсоединения всех кабелей (стр. 14).
- ➔ Переключите селектор входа на телевизоре для отображения сигнала с проигрывателя.
- ➔ Установите более низкое разрешение выходного видеосигнала, нажимая и удерживая кнопку ■ на проигрывателе в течение более 10 секунд.
- ➔ Для HDMI-соединения попробуйте выполнить следующие действия:
 - ①Выключите и снова включите проигрыватель.
 - ②Отключите и снова включите подключенную аппаратуру.
 - ③Отсоедините и снова подсоедините HDMI-кабель.
- ➔ Гнездо HDMI OUT, подсоединено к устройству DVI, которое не поддерживает технологию защиты авторских прав.
- ➔ Для HDMI-соединения проверьте установки “Выходной видеоформат” в пункте “Настройки экрана” (стр. 27).

- ➔ Если выводятся также аналоговые сигналы, установите опцию “Вывод BD/DVD-ROM 1080/24p” в положение “Выкл” в пункте “Настройки экрана” (стр. 27).
- ➔ Для дисков BD-ROM проверьте установки “Вывод BD/DVD-ROM 1080/24p” в пункте “Настройки экрана” (стр. 27).

Язык дисплея на экране переключается автоматически при подсоединении к гнезду HDMI OUT.

- ➔ Если опция “Контроль по HDMI” установлена в положение “Вкл” (стр. 32), язык дисплея на экране автоматически переключается в соответствии с установкой языка подсоединенного телевизора (если Вы изменили установку на Вашем телевизоре и т.п.).

Звук

Звук отсутствует или не выводится надлежащим образом.

- ➔ Проверьте надежность подсоединения всех кабелей (стр. 14).
- ➔ Переключите селектор входа на аудио/видео усилителе (ресивере) таким образом, чтобы аудиосигналы проигрывателя поступали через аудио/видео усилитель (ресивер).
- ➔ Если аудиосигнал не поступает через гнездо DIGITAL OUT (OPTICAL/COAXIAL)/HDMI OUT, проверьте настройки звука (стр. 28).
- ➔ Для HDMI-соединения попробуйте выполнить следующие действия:
 - ① Выключите и снова включите проигрыватель.
 - ② Отключите и снова включите подключенную аппаратуру.
 - ③ Отсоедините и снова подсоедините HDMI-кабель.

- ➔ В случае HDMI-соединения, если проигрыватель подсоединен к телевизору через аудио/видео усилитель (ресивер), попытайтесь подсоединить HDMI-кабель непосредственно к телевизору. Обратитесь также к инструкции по эксплуатации, прилагаемой к аудио/видео усилителю (ресиверу).
- ➔ Гнездо HDMI OUT подключено к устройству DVI (гнезда DVI не принимают аудиосигналы).
- ➔ Устройство подсоединено к гнезду HDMI OUT, которое не поддерживает аудиоформат проигрывателя. Проверьте установки звука (стр. 28).

Формат HD Audio (Dolby Digital Plus, Dolby TrueHD, DTS-HD High Resolution Audio и DTS-HD Master Audio) не выводится в режиме битового потока.

- ➔ Установите параметр “Устан. микшир. звука диска BD” в положение “Выкл” в пункте “Аудионастройки” (стр. 28).
- ➔ Проверьте, чтобы подсоединенный аудио/видео усилитель (ресивер) был совместим с каждым из форматов HD Audio.

Не выводится интерактивный звук.

- ➔ Установите параметр “Устан. микшир. звука диска BD” в положение “Вкл” в пункте “Аудионастройки” (стр. 28).

Диск

Диск не воспроизводится.

- ➔ Диск загрязнен или перекошен.
- ➔ Диск расположен наоборот. Вставьте диск стороной для воспроизведения вниз.
- ➔ Диск записан в формате, который на данном проигрывателе воспроизвести невозможно (стр. 39).

- ➔ Воспроизведение записанных дисков, которые не были корректно закрыты, невозможно.
- ➔ Код региона на диске BD или диске DVD не соответствует проигрывателю.

Устройство USB

Проигрыватель не определяет устройство USB, подключенное к проигрывателю.

- ➔ Убедитесь в том, что устройство USB надежно вставлено в гнездо USB.
- ➔ Проверьте, не повреждено ли устройство USB или кабель.
- ➔ Проверьте, включено ли устройство USB.
- ➔ Если устройство USB подсоединено через USB-концентратор, подсоедините устройство USB непосредственно к проигрывателю.

Интернет-видео BRAVIA

Изображение/звук имеет плохое качество/в некоторых программах отмечается потеря детализации, особенно во время ускоренного воспроизведения или темных эпизодов.

- ➔ Качество изображения/звука может быть низким в зависимости от провайдеров Интернет-контента.
- ➔ Качество изображения/звука может быть улучшено посредством изменения скорости соединения. Рекомендуется использовать скорость соединения по крайней мере 2,5 Мбит/с для видеосигналов со стандартным разрешением (10 Мбит/с для видеосигналов с высоким разрешением).
- ➔ Не все видеозаписи будут содержать звук.

Изображение является маленьким.

- ➔ Нажмите кнопку  для увеличения масштаба.

Сетевое соединение

Проигрыватель не может подключиться к сети.

- ➔ Проверьте сетевое соединение (стр. 17) и сетевые настройки (стр. 33).

При включении проигрывателя на экране появится сообщение “Новая версия ПО обнаружена в сети. Вып. обнов. в разд. “Обновление через сеть”.”.

- ➔ Информация по обновлению программного обеспечения проигрывателя на более новой версии приведена в разделе “Обновление через сеть” (стр. 26).

BRAVIA Sync (“Контроль по HDMI”)

Функция “Контроль по HDMI” не работает (BRAVIA Sync).

- ➔ Убедитесь, что опция “Контроль по HDMI” установлена в положение “Вкл” (стр. 32).
- ➔ В случае изменения HDMI-соединения, выключите проигрыватель и включите его снова.
- ➔ Если произошел сбой питания, установите опцию “Контроль по HDMI” в положение “Выкл”, а затем установите опцию “Контроль по HDMI” в положение “Вкл” (стр. 32).
- ➔ Проверьте следующие пункты и обратитесь к инструкции по эксплуатации, прилагаемой к компоненту.
 - подсоединенный компонент совместим с функцией “Контроль по HDMI”.
 - установка подсоединенного компонента для функции “Контроль по HDMI” выполнена правильно.

- ➔ При подсоединении проигрывателя к телевизору через аудио/видео усилитель (ресивер),
- если аудио/видео усилитель (ресивер) не совместим с функцией “Контроль по HDMI”, управление телевизором с проигрывателя может быть невозможно.
 - при изменении HDMI-соединения, отсоединении подсоединения снова сетевого шнура или сбое питания, попробуйте выполнить следующие действия: ①Переключите селектор входа аудио/видео усилителя (ресивера) таким образом, чтобы изображение из проигрывателя появилось на экране телевизора. ②Установите опцию “Контроль по HDMI” в положение “Выкл”, а затем установите опцию “Контроль по HDMI” в положение “Вкл” (стр. 32). Обратитесь к инструкции по эксплуатации, прилагаемой к аудио/видео усилителю (ресиверу).

Прочее

Воспроизведение контента начинается не с начала.

- ➔ Нажмите кнопку OPTIONS и выберите опцию “Воспроизв. с начала”.

Воспроизведение не начинается с точки возобновления, где воспроизведение было остановлено в последний раз.

- ➔ Точка возобновления может быть стерта из памяти в зависимости от диска в случае
- открывания отсека для дисков.
 - отключения устройства USB.
 - воспроизведения другого контента.
 - выключения проигрывателя.

Отсек для дисков не открывается, а на дисплее передней панели появляется индикация “LOCKED” или “TLK ON”.

- ➔ Появление индикации “LOCKED” означает, что проигрыватель заблокирован. Для отмены запрета детям удерживайте нажатой кнопку ▶ на проигрывателе до тех пор, пока на дисплее передней панели не появится индикация “UNLOCK” (стр. 8).
- ➔ При появлении индикации “TLK ON” обратитесь к Вашему дилеру Sony или в уполномоченный местный сервисный центр Sony.

Отсек для дисков не открывается, и Вы не можете извлечь диск даже после нажатия кнопки ▲.

- ➔ Попробуйте выполнить следующие действия: ①Выключите проигрыватель и отсоедините сетевой провод. ②Снова подсоедините сетевой провод, нажимая кнопку ▲ на проигрывателе. ③Держите нажатой кнопку ▲ на проигрывателе до тех пор, пока не откроется отсек для дисков. ④Извлеките диск. ⑤При появлении на дисплее передней панели индикации “OPEN” удерживайте нажатой кнопку I/⏻ на проигрывателе более 10 секунд до тех пор, пока проигрыватель не включится снова.

На дисплее передней панели появляется индикация “Еххххх” или “FAN ERR”.

- ➔ При появлении индикации “Еххххх” обратитесь к ближайшему дилеру Sony или в местный уполномоченный сервисный центр Sony и сообщите им код ошибки.
- ➔ При появлении индикации “FAN ERR” попробуйте выполнить следующие действия: ① Убедитесь, что вентиляционные отверстия с задней стороны проигрывателя были не заблокированы. ② Установите проигрыватель в месте с надлежащей вентиляцией для предотвращения накопления в нем тепла.

Проигрыватель не реагирует на нажатие ни одной кнопки.

- ➔ Внутри проигрывателя конденсировалась влага (стр. 4).
- ➔ Удерживайте нажатой кнопку I/⏻ на проигрывателе более 10 секунд до тех пор, пока не погаснут индикаторы на дисплее передней панели. Если проигрыватель все же не реагирует на нажатие любой кнопки, отсоедините и снова подсоедините сетевой провод.

Технические характеристики

Система

Лазер: Полупроводниковый лазер

Входы и выходы

(Наименование гнезда:

Тип гнезда/выходной уровень/
полное сопротивление нагрузки)

LINE OUT R-AUDIO-L:

Фоногнездо/2 В,
среднеквадратическое значение/
10 кОм

DIGITAL OUT (OPTICAL):

Оптическое выходное гнездо/−18 дБм
(длина волны 660 нм)

DIGITAL OUT (COAXIAL):

Фоногнездо/0,5 В, размах сигнала/
75 Ом

HDMI OUT:

19-штырьковый стандартный разъем
HDMI

COMPONENT VIDEO OUT

(Y, P_v, P_r):

Фоногнездо/Y: 1,0 В, размах сигнала/
P_v, P_r: 0,7 В, размах сигнала/75 Ом

LINE OUT VIDEO:

Фоногнездо/1,0 В, размах сигнала/
75 Ом

LAN (100):

Разъем 100BASE-TX

USB:

Гнездо USB тип А (для подключения
памяти USB, устройства для
считывания карт памяти, цифрового
фотоаппарата и цифровой
видеокамеры)

Общие характеристики

Требования к питанию:

220–240 В переменного тока, 50/60 Гц

Потребляемая мощность:

22 Вт

Размеры (приблиз.):

430 мм × 219 мм × 36 мм
(ширина/глубина/высота), включая
выступающие части

Масса (приблиз.):

2,0 кг

Рабочая температура:

от 5 °С до 35 °С

Рабочая влажность:

от 25 % до 80 %

Прилагаемые принадлежности

См. стр. 13.

Технические характеристики и конструкция могут быть изменены без уведомления.

Диски, доступные для воспроизведения

| | |
|------------------------|--|
| Blu-ray Disc *1 | BD-ROM BD-R*2/BD-RE*2 |
| DVD *3 | DVD-ROM DVD-R/DVD-RW DVD+R/DVD+RW |
| CD *3 | CD-DA (Музыкальные диски) CD-ROM CD-R/CD-RW Super Audio CD |

*1 Поскольку технические характеристики Blu-ray Disc являются новыми и развивающимися, некоторые диски могут не воспроизводиться в зависимости от типа и версии диска.

Аудиовыход отличается в зависимости от источника, подсоединенного выходного гнезда и выбранных аудиоустановок.

*2 BD-RE: Вер.2.1

BD-R: Вер.1.1, 1.2, 1.3, включая органически пигментированный тип BD-R (тип LTH)

Диски BD-R, записанные на ПК, не могут быть воспроизведены, если на них могут быть записаны постскриптумы.

*3 Диск CD или диск DVD не будет воспроизводиться, если он не был правильно завершен. Более подробная информация приведена в инструкции по эксплуатации, прилагаемой к записывающему устройству.

Диски, которые не могут воспроизводиться

- Диски BD с картриджем
- Диски DVD-RAM
- Диски HD DVD
- Диски DVD Audio
- Диски PHOTO CD
- Область данных на дисках CD-Extra
- Диски VCD/Super VCD
- Сторона с аудиозаписями на дисках DualDisc

Примечания о дисках

Этот продукт предназначен для воспроизведения дисков, отвечающим требованиям стандарта Compact Disc (CD). Диски DualDisc и некоторые музыкальные диски, закодированные с помощью технологии защиты авторских прав, не соответствуют стандарту Compact Disc (CD), поэтому эти диски, возможно, не удастся воспроизвести с помощью данного устройства.

Примечание об операциях воспроизведения дисков BD/DVD

Некоторые операции воспроизведения дисков BD/DVD могут быть преднамеренно установлены производителями программного обеспечения. Поскольку данный проигрыватель воспроизводит диски BD/DVD в соответствии с содержимым диска, созданным производителями программного обеспечения, некоторые функции воспроизведения могут быть недоступны.

Примечание о двухслойных дисках BD/DVD

Воспроизводимые изображения и звук могут кратковременно прерываться при переключении слоев.

Код региона (только для диска BD-ROM/DVD VIDEO)

Проигрыватель имеет код региона, напечатанный на задней стороне аппарата, и будет воспроизводить только диски BD-ROM/DVD-ROM с идентичными кодами региона или .

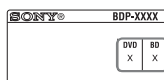

Код региона

Типы файлов для воспроизведения

Видео

| Формат файла | Расширения |
|----------------------------|---|
| Видео MPEG-1/ PS*1*5 | “.mpg”, “.mpeg”, “.m2ts”, “.mts” |
| Видео MPEG-2/PS, TS*1*6 | |
| DivX*2 | “.avi”, “.divx” |
| MPEG-4 AVC*1*5 | “.mkv”, “.mp4”, “.m4v”, “.m2ts”, “.mts” |
| WMV9*1*5 | “.wmv”, “.asf” |
| AVCHD*5 | *3 |

Музыка

| Формат файла | Расширения |
|---------------------------------|------------|
| MP3 (MPEG-1 Audio Layer III) | “.mp3” |
| AAC ^{*1*4*5} | “.m4a” |
| Стандарт WMA9 ^{*1*4*5} | “.wma” |
| LPCM | “.wav” |

Фото

| Формат файла | Расширения |
|--------------|-----------------|
| JPEG | “.jpg”, “.jpeg” |

^{*1} Воспроизводить закодированные файлы, например DRM, с помощью проигрывателя невозможно.

^{*2} О ВИДЕОФАЙЛАХ ФОРМАТА DIVX. DivX[®] является цифровым видеоформатом, разработанным корпорацией DivX, Inc. Данное устройство является официальным устройством DivX Certified, которое воспроизводит видеофайлы формата DivX. Для получения дополнительной информации и программных средств для преобразования файлов в видеоформат DivX посетите сайт www.divx.com. О ВИДЕО ПО ЗАПРОСУ ФОРМАТА DIVX. Для воспроизведения видеосодержимого по запросу формата DivX необходимо зарегистрировать это устройство DivX Certified[®]. Чтобы сгенерировать регистрационный код, найдите раздел DivX VOD в меню настройки этого устройства. Перейдите на сайт vod.divx.com и укажите этот код, чтобы завершить процедуру регистрации и получить дополнительную информацию о технологии DivX VOD.

^{*3} Проигрыватель может воспроизводить файлы формата AVCHD, записанные на цифровых видеокамерах и т.п. Диск формата AVCHD не будет воспроизводиться, если он не был корректно закрыт.

^{*4} Воспроизводить закодированные файлы, например Lossless, с помощью проигрывателя невозможно.

^{*5} Проигрыватель не воспроизводит файлы данного формата на DLNA-сервере.



^{*6} Проигрыватель может воспроизводить только видео со стандартным разрешением на DLNA-сервере.



- Некоторые файлы могут не воспроизводиться в зависимости от формата файла, кодировки файла, состояния записи или состояния DLNA-сервера.
- Некоторые файлы, которые редактировались на ПК, могут не воспроизводиться.
- Проигрыватель может распознавать следующие файлы или папки на дисках BD, DVD, CD и устройствах USB:
 - до папок в дереве 5-го уровня
 - до 500 файлов в одном дереве
- Проигрыватель может распознавать следующие файлы и папки, хранящиеся на DLNA-сервере:
 - до папок в дереве 20-го уровня
 - до 999 файлов в одном дереве
- Некоторые устройства USB могут не работать с данным проигрывателем.
- Проигрыватель может распознавать запоминающие устройства класса большой емкости (MSC) (такие как флэш-память или HDD), которые являются FAT-совместимыми и неразделенными на разделы, устройства захвата неподвижных изображений (SCID) и 101-клавишную клавиатуру (только переднее гнездо USB).
- Во избежание повреждения данных, памяти USB или устройств, выключайте проигрыватель при установке или извлечении памяти USB или устройств.
- Проигрыватель может не воспроизводить гладко видеофайлы с высокой скоростью передачи данных на DATA CD. Такие файлы рекомендуется воспроизводить с помощью DATA DVD.

О функциях BRAVIA Sync (только для HDMI-соединений)

При подключении компонентов Sony, совместимых с функцией “Контроль по HDMI”, с помощью HDMI-кабеля (не прилагаются), процедура упрощается, как показано ниже:

- **Воспроизведение одним касанием**
После нажатия одной из следующих кнопок подсоединенный телевизор включается, и селектор входа на телевизоре автоматически переключается на проигрыватель.
– 
– HOME: Стартовое меню появляется автоматически (стр. 11, 19, 25).
– : Воспроизведение начинается автоматически.
- **Отключение питания системы**
При выключении телевизора с помощью -TV-  или кнопки выключения питания на пульте дистанционного управления телевизора, проигрыватель и HDMI-совместимые компоненты автоматически отключаются.
- **Кинотеатр**
При нажатии кнопки THEATRE проигрыватель автоматически переключается на оптимальный видеорежим для просмотра фильмов. При подсоединении аудио/видео усилителя (ресивера) Sony с помощью кабеля HDMI выход акустической системы также переключается автоматически. При подсоединении телевизора, совместимого с режимом кинотеатра, с помощью HDMI-кабеля видеорежим телевизора переключается в режим кинотеатра. Нажмите кнопку еще раз для возврата к исходной установке.
- **Отслеживание языка**
Если Вы изменяете установку языка экранной индикации Вашего телевизора, установка языка проигрывателя для экранной индикации также изменяется после его выключения и включения.

Для подготовки функций BRAVIA Sync

Установите параметр “Контроль по HDMI” в положение “Вкл” в пункте “Системные настройки” (стр. 32).

Подробные сведения об установках Вашего телевизора или других подсоединенных компонентов приведены в инструкции по эксплуатации, прилагаемой к телевизору или соответствующим компонентам.



- При подсоединении телевизора Sony, который совместим с функцией простой настройки “Контроль по HDMI”, с помощью HDMI-кабеля, установка “Контроль по HDMI” проигрывателя автоматически переключается в положение “Вкл”, если установка “Контроль по HDMI” на подсоединенном телевизоре установлена в положение “Вкл”. Обратитесь к инструкции по эксплуатации, прилагаемой к телевизору.
- При подсоединении телевизора Sony, который совместим с функциями BRAVIA Sync, с помощью HDMI-кабеля Вы можете управлять основными функциями проигрывателя с помощью пульта дистанционного управления телевизора, если установка “Контроль по HDMI” на подсоединенном телевизоре установлена в положение “Вкл”. Обратитесь к инструкции по эксплуатации, прилагаемой к телевизору.



В зависимости от подсоединенного компонента функция “Контроль по HDMI” может не работать. Обратитесь к инструкции по эксплуатации, прилагаемой к компоненту.

О безопасности беспроводной ЛВС

Поскольку связь с использованием функции беспроводной ЛВС осуществляется с помощью радиоволн, возможен перехват радиосигнала. Для защиты беспроводной связи проигрыватель поддерживает различные функции безопасности. Убедитесь в правильной конфигурации настроек безопасности в соответствии с сетевым окружением.

◆ Отсутствие защиты

Несмотря на то что можно легко выполнить настройки, возможен перехват радиосигналов беспроводной связи или вторжение в беспроводную сеть даже без специальных приспособлений. Имейте в виду, что существует риск несанкционированного доступа или перехвата данных.

◆ WEP

Для безопасности связи применяется протокол WEP, чтобы предотвратить третьими лицами перехват информации или вторжение в Вашу беспроводную сеть. Протокол WEP представляет собой устаревшую технологию защиты, которая позволяет подключать старые устройства, не поддерживающие протоколы TKIP/AES.

◆ WPA-PSK (TKIP), WPA2-PSK (TKIP)

Протокол TKIP представляет собой технологию защиты, разработанную для устранения недостатков протокола WEP. Протокол TKIP обеспечивает более высокий уровень безопасности, чем протокол WEP.

◆ WPA-PSK (AES), WPA2-PSK (AES)

Протокол AES представляет собой технологию, в которой используется усовершенствованный метод защиты, отличающийся от проколов WEP и TKIP.

Протокол AES обеспечивает более высокий уровень безопасности, чем протоколы WEP или TKIP.

Защита авторских прав и торговые марки

- Это изделие включает технологию защиты авторских прав, которая защищена патентами США и другими правами на интеллектуальную собственность. Использование этой технологии защиты авторских прав должно быть одобрено Macrovision и предназначено для использования в быту и другого ограниченного использования для просмотра, если только иное не одобрено Macrovision. Запрещается копирование технологии и демонтаж изделия.
- “AVCHD” и логотип “AVCHD” являются торговыми марками корпораций Panasonic Corporation и Sony Corporation.
- Java и все товарные знаки, содержащие логотип Java, являются товарными знаками и логотипами или зарегистрированными товарными знаками компании Sun Microsystems, Inc. в США и других странах.
- “XMB” и “cross media bar” являются торговыми марками корпораций Sony Corporation и Sony Computer Entertainment Inc.
- В данном устройстве используется технология High-Definition Multimedia Interface (HDMI™). HDMI, логотип HDMI и High-Definition Multimedia Interface являются торговыми марками или зарегистрированными торговыми марками HDMI Licensing LLC.
- “Blu-ray Disc” является товарным знаком.
- Логотипы “Blu-ray Disc”, “DVD+RW”, “DVD-RW”, “DVD+R”, “DVD-R”, “DVD VIDEO” и “CD” являются товарными знаками.
- Логотипы “BD-LIVE”, “BD-LIVE” и “BONUSVIEW” являются торговыми марками Blu-ray Disc Association.
- Логотипы “Blu-ray 3D” и “Blu-ray 3D” являются товарными знаками Blu-ray Disc Association.
- “x.v.Colour” и логотип “x.v.Colour” являются торговыми марками корпорации Sony Corporation.
- “BRAVIA” является товарным знаком Sony Corporation.
- “PhotoTV HD” и логотип “PhotoTV HD” являются торговыми марками корпорации Sony Corporation.
- Технология кодирования звука MPEG Layer-3 и лицензированные патенты от Fraunhofer IIS и Thomson.

- DivX[®], DivX Certified[®] и соответствующие логотипы являются зарегистрированными товарными знаками DivX, Inc. и используются по лицензии.
- Windows Media является товарным знаком или зарегистрированным товарным знаком корпорации Microsoft Corporation в США и/или других странах. Данное изделие защищено определенными правами на интеллектуальную собственность Microsoft Corporation. Использование или распространение такой технологии, кроме как в данном изделии, запрещено без наличия лицензии корпорации Microsoft или уполномоченного подразделения Microsoft.
- Технология распознавания музыки и видео и взаимосвязанные данные предоставлены Gracenote[®]. Gracenote является промышленным стандартом в технологии распознавания музыки и предоставлении взаимосвязанного контента. Для получения дополнительной информации посетите сайт www.gracenote.com. CD, DVD, Blu-ray Disc, а также взаимосвязанные музыкальные и видеоданные от Gracenote, Inc., авторское право © 2000 по настоящее время Gracenote. Программное обеспечение Gracenote, авторское право © 2000 по настоящее время Gracenote. К данному продукту и сервису относится один или несколько патентов Gracenote. Для получения информации об имеющемся перечне соответствующих патентов Gracenote обращайтесь к веб-сайту Gracenote. Gracenote, CDDb, MusicID, MediaVOCS, лого и логотип Gracenote, а также лого “Powered by Gracenote” являются зарегистрированными товарными знаками или товарными знаками Gracenote в США и/или других странах.



- DLNA[®], логотип DLNA и DLNA CERTIFIED[®] являются товарными знаками, знаками обслуживания или знаками сертификации технологии Digital Living Network Alliance.
- Наименования других систем и изделий в большинстве случаев являются торговыми марками или зарегистрированными торговыми марками соответствующих производителей. Знаки [™] и [®] не указываются в данном документе.

Кодовые номера управляемых телевизоров

Удерживая нажатой кнопку -TV- I/O, введите код производителя телевизора с помощью цифровых кнопок. Если указано более одного кодового номера, попробуйте вводить их по одному за один раз до тех пор, пока Вы не найдете тот, который будет работать с Вашим телевизором.

| Производитель | Кодовый номер |
|---------------|-------------------|
| Sony | 01 (по умолчанию) |
| Hitachi | 24 |
| LG/Goldstar | 76 |
| Loewe | 45 |
| Panasonic | 17, 49 |
| Philips | 06, 08, 72 |
| Samsung | 71 |
| Sharp | 29 |
| Toshiba | 38 |

Список кодов языков

Подробные сведения приведены в разделе “Установки просмотра диска BD/DVD” (стр. 30).

Орфография языков соответствует ISO 639: стандарт 1988 (E/F).

| Код | Язык | | | | | | |
|------|-------------------|------|------------------|------|------------------|------|------------------|
| 1027 | Afar | 1186 | Scots Gaelic | 1349 | Macedonian | 1511 | Albanian |
| 1028 | Abkhazian | 1194 | Galician | 1350 | Malayalam | 1512 | Serbian |
| 1032 | Afrikaans | 1196 | Guarani | 1352 | Mongolian | 1513 | Siswati; Swati |
| 1039 | Amharic | 1203 | Gujarati | 1353 | Moldavian | 1514 | Sesotho; Sotho |
| 1044 | Arabic | 1209 | Hausa | 1356 | Marathi | | southern |
| 1045 | Assamese | 1217 | Hindi | 1357 | Malay | 1515 | Sundanese |
| 1051 | Aymara | 1226 | Croatian | 1358 | Maltese; Maltese | 1516 | Swedish |
| 1052 | Azerbaijani | 1229 | Hungarian | 1363 | Burmese | 1517 | Swahili |
| 1053 | Bashkir | 1233 | Armenian | 1365 | Nauru | 1521 | Tamil |
| 1057 | Byelorussian | 1235 | Interlingua | 1369 | Nepali | 1525 | Telugu |
| 1059 | Bulgarian | 1239 | Interlingue | 1376 | Dutch | 1527 | Tajik |
| 1060 | Bihari | 1245 | Inupiak | 1379 | Norwegian | 1528 | Thai |
| 1061 | Bislama | 1248 | Indonesian | 1393 | Occitan | 1529 | Tigrinya |
| 1066 | Bengali | 1253 | Icelandic | 1403 | Oromo | 1531 | Turkmen |
| 1067 | Tibetan | 1254 | Italian | 1408 | Oriya | 1532 | Tagalog |
| 1070 | Breton | 1257 | Hebrew | 1417 | Punjabi; Panjabi | 1534 | Setswana; Tswana |
| 1079 | Catalan | 1261 | Japanese | 1428 | Polish | 1535 | Tonga; |
| 1093 | Corsican | 1269 | Yiddish | 1435 | Pashto; Pushto | | Tonga islands |
| 1097 | Czech | 1283 | Javanese | 1436 | Portuguese | 1538 | Turkish |
| 1103 | Welsh | 1287 | Georgian | 1463 | Quechua | 1539 | Tsonga |
| 1105 | Danish | 1297 | Kazakh | 1481 | Rhaeto-Romance | 1540 | Tatar |
| 1109 | German | 1298 | Greenlandic; | 1482 | Kirundi; Rundi | 1543 | Twi |
| 1130 | Bhutani; Dzongkha | | Kalaallisut | 1483 | Romanian | 1557 | Ukrainian |
| 1142 | Greek | 1299 | Cambodian; Khmer | 1489 | Russian | 1564 | Urdu |
| 1144 | English | 1300 | Kannada | 1491 | Kinyarwanda | 1572 | Uzbek |
| 1145 | Esperanto | 1301 | Korean | 1495 | Sanskrit | 1581 | Vietnamese |
| 1149 | Spanish | 1305 | Kashmiri | 1498 | Sindhi | 1587 | Volapük |
| 1150 | Estonian | 1307 | Kurdish | 1501 | Sangho; Sango | 1613 | Wolof |
| 1151 | Basque | 1311 | Kirghiz | 1502 | Serbo-Croatian | 1632 | Xhosa |
| 1157 | Persian | 1313 | Latin | 1503 | Singhalese; | 1665 | Yoruba |
| 1165 | Finnish | 1326 | Lingala | | Sinhalese | 1684 | Chinese |
| 1166 | Fiji | 1327 | Laotian; Lao | 1505 | Slovak | 1697 | Zulu |
| 1171 | Faroese | 1332 | Lithuanian | 1506 | Slovenian | 1703 | не указан |
| 1174 | French | 1334 | Latvian | 1507 | Samoa | | |
| 1181 | Frisian | 1345 | Malagasy | 1508 | Shona | | |
| 1183 | Irish | 1347 | Maori | 1509 | Somali | | |

Родительский контроль/код региона

Подробные сведения приведены в разделе “Код региона родит. контроля” (стр. 31).

Номер, регион (код)

| | | |
|----------------------|---------------------------|-----------------------|
| 2044, Аргентина (ar) | 2219, Гонконг (hk) | 2427, Пакистан (pk) |
| 2047, Австралия (au) | 2248, Индия (in) | 2424, Филиппины (ph) |
| 2046, Австрия (at) | 2238, Индонезия (id) | 2428, Польша (pl) |
| 2057, Бельгия (be) | 2239, Ирландия (ie) | 2436, Португалия (pt) |
| 2070, Бразилия (br) | 2254, Италия (it) | 2489, Россия (ru) |
| 2090, Чили (cl) | 2276, Япония (jp) | 2501, Сингапур (sg) |
| 2092, Китай (cn) | 2304, Корея (kr) | 2149, Испания (es) |
| 2093, Колумбия (co) | 2333, Люксембург (lu) | 2499, Швеция (se) |
| 2115, Дания (dk) | 2363, Малайзия (my) | 2086, Швейцария (ch) |
| 2165, Финляндия (fi) | 2362, Мексика (mx) | 2543, Тайвань (tw) |
| 2174, Франция (fr) | 2376, Нидерланды (nl) | 2528, Таиланд (th) |
| 2109, Германия (de) | 2390, Новая Зеландия (nz) | 2184, Соединенное |
| 2200, Греция (gr) | 2379, Норвегия (no) | Королевство (gb) |

Алфавитный указатель

Слова в кавычках присутствуют в экранных индикациях.

Символы

♡ (избранное) 11

Цифровой указатель

3D 20

А

“Авто режим ожидания” 32

“Аудионастройки” 28

Б

Батарейки 13

Битовый поток 36

В

Возобновление воспроизведения 11, 38

Воспроизведение одним касанием 42

Д

Диски, доступные для воспроизведения 39

З

Запрет детям 8, 38

“Затемнитель” 32

И

Интернет-видео

BRAVIA 22

Интернет-контент 11, 22

Информация о воспроизведении 21

К

Код региона 40

“Контроль по HDMI”

32, 37, 42

М

“Музыкальные настройки” 32

Н

“Настройки экрана” 26

“Настройки Gracenote” 33

О

Обновление 26

Обновление программного обеспечения 26, 33

“Обновление через сеть” 26

Отключение питания системы 42

Отслеживание языка 42

П

“Переустановка” 34

Переустановка проигрывателя 34

Подсоединение
Аудио/видео усилитель (ресивер) 15

Сеть 17

Телевизор 14

Поиск и устранение неисправностей 35

Пульт дистанционного управления 10, 13

Р

“Режим быстрого запуска” 32

“Режим вых. сиг. в формате DSD” 28

Родительский контроль 31

С

“Сетевые настройки” 33

“Системные настройки” 32

Стартовое меню 25

Т

“Тип ТВ” 26

У

“Упрощенная настройка” 16, 34

“Уст. разм. экрана телевиз. для 3D” 26

“Устан. вывода 3D” 26

“Установка” 25

“Установки просмотра диска BD/DVD” 30

“Установки родительского контроля” 31

Ц

Цветные кнопки 11

Э

“Экранное меню” 32

A-Z

AUDIO 10
BD-LIVE 20
BD-R 39
BD-RE 39
Blu-ray Disc 39
BONUSVIEW 20
BRAVIA Sync 37, 42
CD 39
Deep Colour 28
DISPLAY 11
DLNA 22, 33
Dolby Digital 29
DTS 29
DVD 39
HDMI 27, 28
HOME 11, 25
MAC-адрес 33
OPTIONS 11
POP UP/MENU 11
SUBTITLE 10
THEATRE 10, 42
TOP MENU 11
USB 21
WEP 43
WPA2-PSK (AES) 43
WPA2-PSK (TKIP) 43
WPA-PSK (AES) 43
WPA-PSK (TKIP) 43