

Register your product and get support at

www.philips.com/welcome

DVP3586K



RU	Руководство пользователя	3
UK	Посібник користувача	33

PHILIPS

Содержание

1	Важная информация!	4
	Важные сведения о безопасности	4
	Сведения о товарных знаках	5
2	Ваш DVD-плеер	5
	Воспроизводимые носители	5
	Обзор изделия	6
3	Подключение	7
	Подключение аудио- и видеокабелей	7
	Передача аудиопотока на другие устройства	8
	Подключение флэш-накопителя USB	9
	Подключение питания	9
4	Начало работы	9
	Подготовка пульта ДУ	9
	Поиск входного канала телевизора	10
	Выбор языка экранного меню	10
	Включение прогрессивной развертки	10
	Использование Philips Easylink	11
5	Воспроизведение	11
	Воспроизведение диска	11
	Воспроизведение видео	11
	Воспроизведение музыки	13
	Воспроизведение фотографий	14
	Воспроизведение музыкального слайд-шоу	15
	Воспроизведение с флэш-накопителя USB	15
6	Дополнительные возможности	16
	Копирование медиаданных	16
	Создание файлов MP3	16
	Караоке	17
7	Настройка параметров	18
	Общая настройка	18
	Настройка звука	19
	Настройка видео	20
	Предпочтения	22

8	Дополнительная информация	23
	Обновление программного обеспечения	23
	Уход	24
	Характеристики	24
9	Устранение неисправностей	24
10	Глоссарий	25
Гарантийный талон		27

1 Важная информация!

Важные сведения о безопасности



Предупреждение

- Риск перегрева! Никогда не устанавливайте устройство в ограниченном пространстве. Оставьте не менее 10 см свободного пространства вокруг устройства для обеспечения вентиляции. Убедитесь, что занавески или другие объекты не закрывают вентиляционные отверстия устройства.
- Никогда не размещайте устройство, пульт дистанционного управления или батарейки рядом с открытыми источниками пламени или другими источниками тепла, включая прямые солнечные лучи.
- Оберегайте устройство от воздействия высоких температур, сырости, влаги и пыли.
- Не допускайте попадания на устройство капель или брызг воды.
- Не помещайте на устройство потенциально опасные предметы (например, сосуды с жидкостями, зажженные свечи).
- Запрещается устанавливать это устройство на другие электрические устройства.
- Во время грозы находите на достаточном расстоянии от устройства.
- Если шнур питания или штепсель прибора используются для отключения устройства, доступ к ним должен оставаться свободным.
- Видимое и невидимое лазерное излучение при открытой крышке. Избегайте воздействия излучения.

Данное изделие соответствует требованиям Европейского Союза по радиопомехам.



Данное изделие соответствует требованиям следующих директив и рекомендаций: 2004/108/EC, 2006/95/EC.

О прогрессивной развертке

Потребители должны обратить особое внимание на то, что не все телевизоры высокой четкости полностью совместимы с данным плеером. Это может привести к искажению изображения. В случае возникновения проблем с прогрессивной разверткой 525 или 625 советуем переключить устройство на стандартное разрешение. По вопросам совместимости телевизора с моделями DVD-плеера 525p и 625p, обращайтесь в службу поддержки.

Утилизация отработавшего изделия и старых аккумуляторов

Данное изделие сконструировано и изготовлено из высококачественных материалов и компонентов, которые



подлежат переработке и вторичному использованию.

Маркировка символом перечеркнутого мусорного бака означает, что данное изделие подпадает под действие директивы Европейского Совета 2002/96/EC. Узнайте о правилах местного законодательства по отдельной утилизации электротехнических и электронных изделий. Действуйте в соответствии с местными правилами и не выбрасывайте отработавшее изделие вместе с бытовыми отходами. Правильная утилизация отслужившего оборудования поможет предотвратить возможное вредное воздействие на окружающую среду и здоровье человека.



В изделии содержатся элементы питания, которые подпадают под действие директивы 2006/66/EC и не могут быть утилизированы вместе с бытовым мусором.



Ознакомьтесь с местными правилами утилизации элементов питания. Правильная утилизация поможет предотвратить вредное воздействие на окружающую среду и здоровье человека.

Сведения об авторских правах

В данном изделии используется технология



Be responsible
Respect copyrights

защиты авторских прав, защищенная некоторыми патентами США и другими правами на интеллектуальную собственность. Использование технологии защиты авторских прав должно быть одобрено корпорацией Macrovision и предназначено для домашнего и другого ограниченного просмотра, если корпорация Macrovision не дает разрешения на другое ее использование. Разборка или реконструирование изделия запрещены.

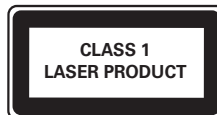

Сведения о товарных знаках



Digital Surround Изготовлено по лицензии согласно патентам №№: 5,451,942; 5,956,674; 5,974,380; 5,978,762; 6,487,535 и другим патентам, выданным США и других странах. DTS и Symbol являются зарегистрированными товарными знаками, логотипы DTS Digital Surround и DTS являются товарными знаками компании DTS. Изделие включает программное обеспечение. © DTS, Inc. Все права защищены.



Windows Media и логотип Windows являются товарными знаками или зарегистрированными товарными знаками корпорации Microsoft в США и/или других странах.



DVD является товарным знаком корпорации DVD FLLC (DVD Format and Logo Corporation).



О ФОРМАТЕ ВИДЕО DIVX. DivX® — это формат цифрового видео, созданный компанией DivX. Это устройство, официально сертифицированное по стандарту DivX, позволяет воспроизводить видео DivX. Посетите веб-сайт www.divx.com для получения более подробных сведений и программных средств для преобразования файлов в DivX-видео. **ОБ УСЛУГЕ DIVX VIDEO-ON-DEMAND.** Это устройство, сертифицированное по стандарту DivX®, должно быть зарегистрировано для воспроизведения содержимого DivX Video-on-Demand (VOD). Для создания кода регистрации найдите раздел DivX VOD в меню настройки устройства. Перейдите на веб-сайт vod.divx.com с помощью данного кода для выполнения процедуры регистрации и получения дополнительных сведений о DivX VOD. DivX® и DivX Ultra® являются зарегистрированными товарными знаками компании DivX и используются по лицензии.



Изготовлено по лицензии Dolby Laboratories. Dolby и знак двойного D являются товарными знаками Dolby Laboratories.



Логотипы USB-IF являются товарными знаками компании Universal Serial Bus Implementers Forum.



HDMI и логотип HDMI, а также High-Definition Multimedia Interface (HDMI) являются товарными знаками или зарегистрированными товарными знаками HDMI licensing LLC.

2 Ваш DVD-плеер

Поздравляем с покупкой и приветствуем вас в клубе Philips! Чтобы воспользоваться всеми преимуществами поддержки Philips, зарегистрируйте приобретенное устройство на сайте www.philips.com/welcome.

Воспроизводимые носители

Поддерживаемые носители:

- DVD, DVD (видео), DVD+R/+RW, DVD-R/-RW, DVD+R/-R DL (двухслойн.)
- CD (видео)/SVCD
- CD (аудио), CD-R, CD-RW
- MP3-носители, WMA-носители, WMV-носители, носители DivX (Ultra), файлы JPEG
- Флэш-накопитель USB

Коды регионов

Проигрыватель воспроизводит диски со следующими региональными кодами.

Код региона DVD	Страны
	Россия

Обзор изделия

Основное устройство

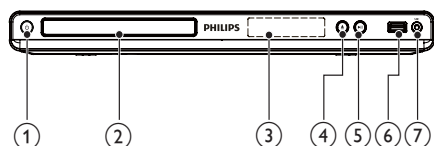

- ① **⏻ (Режим ожидания)**
 - Включение DVD-плеера или переключение в режим ожидания.
- ② **Отделение для диска**
- ③ **Дисплей**
- ④ **▲ (Открыть/Закрыть)**
 - Открытие и закрытие отделения для диска.
- ⑤ **▶|| (Воспроизведение / Пауза)**
 - Воспроизведение, пауза или возобновление воспроизведения диска.
- ⑥ **🔌 разъем (USB)**
 - Подключение флэш-накопителя USB.
- ⑦ **MIC**
 - Подключение микрофона.

Пульт ДУ

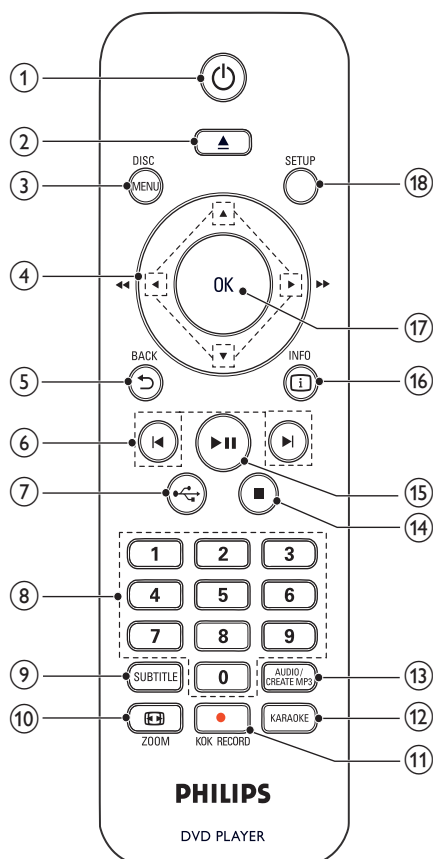

- ① **⏻**
 - Включение устройства или переключение в режим ожидания.
- ② **▲**
 - Открытие и закрытие отделения для диска.
- ③ **DISC MENU**
 - Вход или выход из меню.
 - Переключение в режим диска.
 - Во время воспроизведения фотографий в виде слайд-шоу переключение между режимом развлечений и простым режимом.

- Для дисков VCD и SVCD: включение или отключение режима PBC (управление воспроизведением).
- ④
 - Перемещение по меню.
 - Быстрый переход вперед (▶) или назад (◀).
 - Медленный переход вперед (▲) или назад (▼).
- ⑤ **BACK**
 - Возврат к предыдущему экранному меню.
- ⑥
 - Переход к предыдущей или следующей записи/разделу/дорожке.
- ⑦
 - Переключение в режим USB.
- ⑧ **Кнопки с цифрами**
 - Выбор файла для воспроизведения.
- ⑨ **SUBTITLE**
 - Выбор языка субтитров на диске.
 - Доступ к меню копирования/удаления аудиофайлов на USB-накопителе.
- ⑩ **ZOOM**
 - Настройка формата изображения в соответствии с экраном телевизора.
 - Увеличение и уменьшение изображения.
- ⑪ **KARAOKE RECORD**
 - При использовании функции караоке запись голоса или музыки на флэш-накопитель USB.
- ⑫ **KARAOKE**
 - Вход и выход из меню настройки караоке.
- ⑬ **AUDIO/CREATE MP3**
 - Выбор языка аудиовоспроизведения или канала на диске.
 - Доступ к меню создания MP3-файлов.
- ⑭
 - Остановка воспроизведения.
- ⑮
 - Воспроизведение, пауза или возобновление воспроизведения диска.

- ⑯ **INFO**
 - Для дисков: переход к параметрам воспроизведения или отображение текущего состояния диска.
 - Для слайд-шоу: отображение миниатюр файлов фотографий.
- ⑰ **OK**
 - Подтверждение ввода или выбора.
- ⑱ **SETUP**
 - Вход и выход из меню настройки.

3 Подключение

Для работы с данным устройством выполните следующие подключения.

Основные подключения

- Видео
- аудио

Дополнительные подключения.

- Передача аудиопотока на другие устройства:
 - Цифровой усилитель/ресивер
 - Аналоговая стереосистема
- Флэш-накопитель USB

Подключение аудио- и видеокабелей

Выберите наилучшее подключение видео, поддерживаемое телевизором.

- **Вариант 1.** Подключение к разъему HDMI (для телевизоров, совместимых со стандартами HDMI, DVI или HDCP).
- **Вариант 2.** Подключение к компонентным видеоразъемам (для стандартных телевизоров или телевизоров с прогрессивной разверткой).
- **Вариант 3.** Подключение к композитному видеоразъему (для стандартных телевизоров).

Вариант 1. Подключение к разъему HDMI

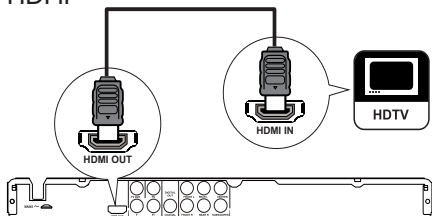

- 1 Подключите кабель HDMI (не входит в комплект) к:
 - разъему **HDMI OUT** на устройстве;
 - входному разъему HDMI телевизора.

Примечание

- Если устройство поддерживает HDMI CEC, совместимыми устройствами можно управлять с помощью одного пульта ДУ (см. раздел "Начало работы" > "Использование Philips EasyLink").

Вариант 2. Подключение к компонентным видеоразъемам

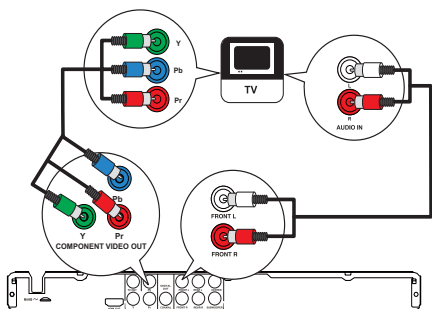

- 1 Подключите компонентные видеокабели (не входят в комплект) к:
 - разъемам **Y Pb Pr** на устройстве;
 - входным разъемам COMPONENT VIDEO на телевизоре.
- 2 Подключите аудиокабели (входят в комплект) к:
 - разъемам **AUDIO OUT FRONT L/R** на устройстве;
 - входным разъемам AUDIO на телевизоре.

Вариант 3. Подключение к видеоразъему CVBS

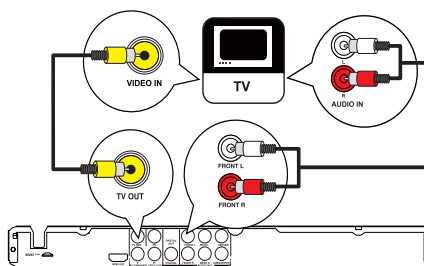

- 1 Подключите композитный видеокабель (входит в комплект) к:
 - разъему **TV OUT** на устройстве;
 - входному разъему VIDEO на телевизоре.
- 2 Подключите аудиокабели (входят в комплект) к:
 - разъемам **AUDIO OUT FRONT L/R** на устройстве;
 - входным разъемам AUDIO на телевизоре.

Передача аудиопотока на другие устройства

Перенаправьте звук с DVD-плеера на другие устройства для улучшения качества воспроизведения.

Подключение к многоканальному ресиверу

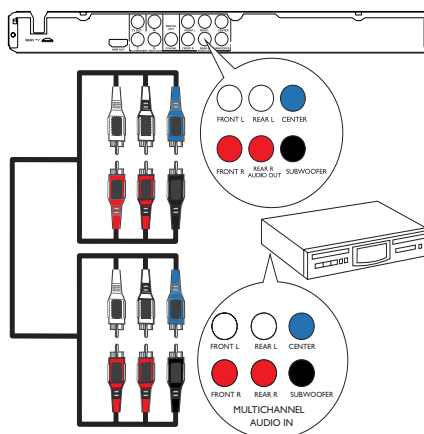

- 1 Подключите аудиокабели (не входят в комплект) к:
 - разъемам **AUDIO OUT (FRONT L/R, REAR L/R, CENTER и SUBWOOFER)** на устройстве;
 - входным аудиоразъемам на устройстве.

Подключение к цифровому усилителю/ресиверу

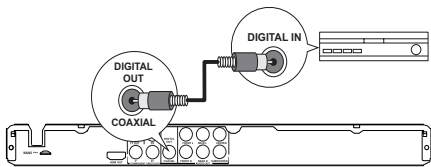

- 1 Подключите коаксиальный кабель (не входит в комплект) к:
 - разъему **COAXIAL** на устройстве;
 - входному разъему **COAXIAL/DIGITAL** на устройстве.

Подключение аналоговой стереосистемы

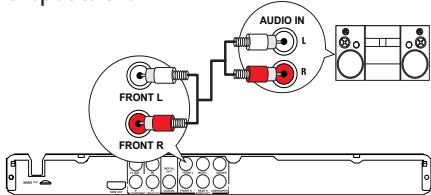

- 1 Подключите аудиокабели (входят в комплект) к:
 - разъемам **AUDIO OUT FRONT L/R** на устройстве;
 - входным разъемам **AUDIO** на телевизоре.

Подключение флэш-накопителя USB

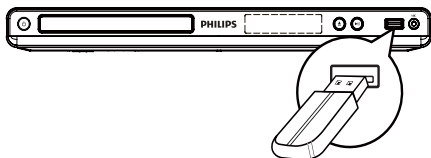

- 1 Подключите флэш-накопитель USB к разъему  на устройстве.

Примечание

- Данное устройство поддерживает воспроизведение/просмотр хранящихся на флэш-накопителе USB файлов, только если они имеют формат MP3, WMA, WMV, DivX (Ultra) или JPEG.
- Чтобы просмотреть содержимое флэш-накопителя и начать воспроизведение, нажмите кнопку .

Подключение питания

Внимание

- Риск повреждения устройства! Убедитесь, что напряжение электросети соответствует напряжению, указанному на задней панели устройства.
- Перед подключением шнура питания убедитесь, что все остальные подключения выполнены.

Примечание

- Табличка с обозначениями расположена на задней панели устройства.

- 1 Подключите сетевой шнур к розетке электросети.
 - ↳ Теперь устройство можно настроить для дальнейшего использования.

4 Начало работы

Подготовка пульта ДУ

- 1 Чтобы открыть отделение для батарей, нажмите и сдвиньте крышку (см. п. "1" на рисунке).
- 2 Вставьте 2 батареи типа AAA, соблюдая полярность (+/-).
- 3 Чтобы закрыть отделение для батарей, нажмите и задвиньте крышку на место (см. п. "3" на рисунке).

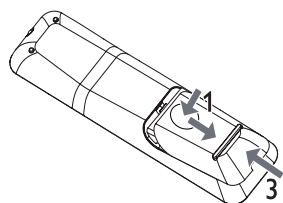

Примечание

- Если вы не собираетесь использовать пульт ДУ в течение долгого времени, извлеките батареи.
- Не устанавливайте одновременно батареи разных типов (старые и новые; угольные и щелочные и т.п.).
- Батареи содержат химические вещества, поэтому их необходимо утилизировать в соответствии с правилами.

Поиск входного канала телевизора

- 1 Нажмите **⏻** для включения устройства.
- 2 Включите телевизор и настройте его на правильный входной канал (информацию о выборе правильного входного канала см. в руководстве по эксплуатации телевизора).

Выбор языка экранного меню

Примечание

- Пропустите эту настройку, если устройство подключено к телевизору с поддержкой HDMI СЕС. Автоматически будет выбран язык экранного меню, установленный в настройках телевизора (если данный язык поддерживается устройством).

General Setup	
	Disc Lock <input type="radio"/> Auto (ENG)
	OSD Language <input type="radio"/> Русский
	Sleep Timer <input type="radio"/> English
	Auto Standby <input type="radio"/> Українська
	DivX(R) VOD Code

- 1 Нажмите **SETUP**.
↳ Отобразится меню **[Страница общей настройки]**.

- 2 Выберите **[Язык Дисплея]**, затем нажмите **▶**.
- 3 Нажмите **▲▼**, чтобы выбрать язык, а затем нажмите **OK**.

Включение прогрессивной развертки

Примечание

- Чтобы использовать прогрессивную развертку, необходимо подключить телевизор с поддержкой прогрессивной развертки к компонентным видеоразъемам (см. разделы "Подключение" > "Подключение аудио-/видеокабелей" > "Вариант 2: Подключение к компонентным видеоразъемам").

Video Setup	
	TV System <input type="radio"/> On
	TV Display <input type="radio"/> Off
	Progressive <input type="checkbox"/>
	Picture Setting
	My Wallpaper
	HD JPEG
	HDMI Setup

- 1 На телевизоре включите канал, соответствующий данному устройству.
- 2 Нажмите **SETUP**.
- 3 Нажмите **▼**, чтобы выбрать **[Уст Видео]**.
- 4 Выберите **[Прогрессивн]** > **[Включено]**, а затем нажмите **OK**.
↳ Отобразится предупреждающее сообщение.
- 5 Для продолжения выберите **[OK]** и нажмите **OK**.
↳ Установка прогрессивной развертки завершена.

Примечание

- Если на экране телевизора нет изображения или изображение искажено, подождите 15 секунд, пока не будет выполнено автоматическое восстановление.
- При отсутствии изображения отключите режим прогрессивной развертки, выполнив следующие действия.
 - 1) Нажмите **▲** чтобы открыть отделение для диска.
 - 2) Нажмите **кнопку "1"**.

- 6 Нажмите кнопку **SETUP** для выхода из меню.
- 7 Теперь можно включить режим прогрессивной развертки телевизора (см. руководство пользователя телевизора).

Примечание

- Одновременное включение режима прогрессивной развертки для данного устройства и телевизора может привести к искажению изображения при воспроизведении. В этом случае отключите функцию прогрессивной развертки на устройстве и на телевизоре.

Использование Philips Easylink

Данное устройство поддерживает функцию Philips EasyLink, которая использует протокол HDMI CEC (управление бытовой электроникой). Для управления устройствами с поддержкой EasyLink, подключенными через разъемы HDMI, можно использовать один пульт ДУ.

Примечание

- Для включения функции EasyLink необходимо включить управление HDMI CEC на телевизоре и на других подключенных устройствах. Обратитесь к руководству пользователя телевизора или подключенных устройств.

Запуск воспроизведения одним нажатием

- 1 Нажмите **⏻** для включения устройства.
 - ↳ Телевизор включится автоматически (если поддерживается функция "Запуск воспроизведения одним нажатием") и переключится на соответствующий видеоканал.
 - ↳ Если в устройство установлен компакт-диск, воспроизведение с диска начнется автоматически.

Включение режима ожидания одним нажатием

- 1 Нажмите и удерживайте кнопку **⏻** на пульте ДУ более 3 секунд.
 - ↳ Все подключенные устройства автоматически перейдут в режим ожидания (если они поддерживают функцию включения режима ожидания одним нажатием).

Примечание

- Корпорация Philips не гарантирует 100 % функциональную совместимость со всеми устройствами, поддерживающими протокол HDMI CEC.

5 Воспроизведение

Воспроизведение диска

Внимание

- Не помещайте в отделение для диска ничего, кроме дисков.
- Запрещается прикасаться к оптическим линзам диска внутри отделения для диска.

- 1 Нажмите кнопку **▶**, чтобы открыть отделение для диска.
- 2 Установите диск этикеткой вверх.
- 3 Нажмите **▶**, чтобы закрыть отделение для диска и начать воспроизведение.

Примечание

- Проверьте список поддерживаемых типов дисков (см. разделы "Ваш DVD-плеер" > "Воспроизводимые носители").
- При отображении меню ввода пароля для воспроизведения заблокированных дисков или дисков с ограничениями необходимо ввести пароль (см. "Настройка параметров" > "Предпочтения" > [Блокир. от детей]).

Воспроизведение видео

Примечание

- Некоторые действия могут быть недоступны на определенных дисках. Для получения подробных сведений см. информацию на диске.

Управление воспроизведением видео

- 1 Включите воспроизведение записи.
- 2 Используйте пульт ДУ для управления воспроизведением.

Кнопка	Боевик
▶ II	Воспроизведение, пауза или возобновление воспроизведения диска.
■	Остановка воспроизведения диска.
◀▶	Переход к предыдущей или следующей записи/разделу.
◀◀▶▶	Быстрый переход вперед или назад. Нажимайте несколько раз для изменения скорости поиска.
▲, ▼	Медленный переход вперед или назад. Нажимайте несколько раз для изменения скорости поиска. Для дисков VCD/SVCD медленный переход назад недоступен.
AUDIO/CREATE MP3	Выбор языка аудиовоспроизведения или канала на диске.
SUBTITLE	Выбор языка субтитров на диске.
Ⓜ ZOOM (полноэкранный просмотр)	Настройка формата изображения в соответствии с экраном телевизора. Нажмите несколько раз, до тех пор пока изображение не увеличится до размеров экрана телевизора.
Ⓜ ZOOM	Переключение между параметрами соотношения сторон экрана и коэффициентами масштабирования. Для перемещения по увеличенному изображению используйте кнопки навигации .
Ⓜ INFO	Переход к параметрам воспроизведения и отображение текущего состояния диска.

Доступ к меню диска DVD

- 1 Нажмите кнопку **DISC MENU**, чтобы перейти в корневое меню диска.

- 2 Выберите значение параметра и нажмите кнопку **OK**.
 - В некоторых меню для выбора необходимо нажимать **цифровые кнопки**.

Доступ к меню диска VCD

Функция PBC (управление воспроизведением) доступна для дисков VCD/SVCD, которые позволяют просматривать меню содержимого и выбрать необходимый параметр воспроизведения. Функция PBC включена по умолчанию.



Примечание

- Информацию о том, как включить и отключить функцию PBC, см. в разделе "Настройка параметров" > [Предпочтения] > [Пбс].

- 1 Перейти в меню содержимого можно одним из следующих способов.
 - Если функция PBC включена, вставьте диск VCD/SVCD.
 - Во время воспроизведения с включенной функцией PBC нажмите кнопку **BACK**.
- 2 Используйте **кнопки с цифрами**, чтобы выбрать параметр воспроизведения, а затем нажмите кнопку **OK** для запуска воспроизведения.
 - Если функция PBC отключена, меню будет пропущено и воспроизведение начнется с первой дорожки.

Просмотр содержимого диска

- 1 Во время воспроизведения нажмите **INFO**.
 - ↳ Отобразится меню состояния диска.
- 2 Выберите [Пр Прос], затем нажмите **▶**.
- 3 Выберите предварительный просмотр и нажмите кнопку **OK**.
 - ↳ Отобразится экран миниатюр предварительного просмотра.
 - Для перехода к следующему/предыдущему экрану просмотра выберите [Пред] или [След], а затем нажмите **OK**.
 - Для запуска воспроизведения после выбора миниатюры нажмите кнопку **OK**.

Переход к воспроизведению с определенного времени

- 1 Во время воспроизведения нажмите **INFO**.
↳ Отобразится меню состояния диска.
- 2 Выберите параметр для прошедшего времени воспроизведения и нажмите кнопку **▶**.
 - **[Вр. Заг]** (время записи)
 - **[Врем Кн]** (время раздела)
 - **[Вр Диска]**
 - **[Вр Записи]**
- 3 Используйте **кнопки с цифрами**, чтобы изменить время, к которому необходимо перейти, а затем нажмите кнопку **OK**.

Отображение времени воспроизведения

- 1 Во время воспроизведения нажмите **INFO**.
↳ Отобразится меню состояния диска.
- 2 Выберите **[Вр Диспл]**, затем нажмите **▶**.
↳ Параметры отображения различаются в зависимости от типа диска.
- 3 Выберите параметр, затем нажмите **OK**.

Выбор различных углов просмотра

- 1 Во время воспроизведения нажмите **INFO**.
↳ Отобразится меню состояния диска.
- 2 Выберите **[Угол]**, затем нажмите **▶**.
- 3 Для изменения угла просмотра используйте **кнопки с цифрами**.
↳ Начнется воспроизведение с выбранного угла.

Примечание

- Доступно только для дисков с эпизодами, снятыми с разных углов обзора.

Повторное воспроизведение определенного эпизода

- 1 Во время воспроизведения нажмите **INFO**.
- 2 Нажмите **▼** и выберите **[Повтор. АВ]**.
- 3 Чтобы указать начальную точку, нажмите кнопку **OK**.
- 4 Чтобы указать конечную точку, нажмите кнопку **OK**.

- ↳ Начнется повторное воспроизведение.
- ↳ Чтобы отменить повторное воспроизведение, нажмите кнопку **OK** еще раз.

Примечание

- Отметить раздел для повторного воспроизведения можно только в пределах дорожки/записи.

Воспроизведение видео DivX® (Ultra)

DivX (Ultra) — это цифровой медиаформат, сохраняющий высокое качество, несмотря на высокую степень сжатия. Данное устройство имеет соответствующую сертификацию и позволяет воспроизводить видео в формате DivX® (Ultra).

- 1 Вставьте диск или флэш-накопитель USB, на которых содержатся видеофайлы DivX (Ultra).
 - Для воспроизведения с USB-накопителей нажмите кнопку **▶**.
 ↳ Отобразится меню содержимого.
- 2 Выберите файл для воспроизведения, затем нажмите **OK**.
 - Также можно выбрать язык субтитров/аудиовоспроизведения.

Примечание

- Можно воспроизводить только видеофайлы DivX (Ultra), которые были взяты на прокат или куплены с использованием регистрационного кода DivX данного устройства (см. "Настройка параметров" > [Страница общей настройки] > [Код Vod DivX(R)]).

Воспроизведение музыки

Управление дорожками

- 1 Включите воспроизведение дорожки.
- 2 Используйте пульт **ΔV** для управления воспроизведением.

Кнопка	Боевик												
▶	Воспроизведение, пауза или возобновление воспроизведения диска.												
■	Остановка воспроизведения диска.												
◀▶	Переход к предыдущей/следующей дорожке.												
<table border="1"> <tr><td>1</td><td>2</td><td>3</td></tr> <tr><td>4</td><td>5</td><td>6</td></tr> <tr><td>7</td><td>8</td><td>9</td></tr> <tr><td>0</td><td></td><td></td></tr> </table>	1	2	3	4	5	6	7	8	9	0			Выбор файла для воспроизведения.
1	2	3											
4	5	6											
7	8	9											
0													
◀◀▶▶	Быстрый переход вперед или назад. Нажимайте несколько раз для изменения скорости поиска.												

Быстрый переход к воспроизведению

- Во время воспроизведения нажимайте **INFO** для выбора функции.

Дисплей	Боевик
[Диск Переходит в]	Быстрый переход к воспроизведению с определенного времени.
[Дорожка Преходит в]	Быстрый переход по аудиодорожке к воспроизведению с определенного времени.
[Выбирать Канал]	Быстрый переход к определенной аудиодорожке.

- Используйте **кнопки с цифрами** для ввода времени/номера, к которому необходимо перейти.

Повторное воспроизведение определенного эпизода

Компакт-диски с аудиофайлами

- Во время воспроизведения нажимайте **INFO**, пока не появится индикация **[Выключено]**.
- Нажмите **◀▶**, чтобы выбрать повторное воспроизведение.

Файлы MP3/WMA

- Во время воспроизведения нажимайте **INFO**, чтобы выбрать повторное воспроизведение.

Воспроизведение музыки в формате MP3/WMA

MP3/WMA — это тип аудиофайлов с высокой степенью сжатия (файлы с расширением ".mp3" или ".wma").

- Вставьте диск или устройство USB, содержащие музыку в формате MP3/WMA.
 - Для воспроизведения с устройств USB нажмите кнопку **↔**.
 - Отобразится меню содержимого.
- Если воспроизведение не начинается автоматически, выберите дорожку для воспроизведения.
 - Чтобы выбрать другую дорожку/папку, нажмите кнопку **▲▼**, а затем — кнопку **OK**.



Примечание

- Для дисков с записью нескольких сессий воспроизводится только первая сессия.
- Файлы формата WMA с защитой DRM не могут быть воспроизведены на данном устройстве.
- Данное устройство не поддерживает аудиоформат MP3PRO.
- Если в названии дорожки в формате MP3 (ID3) или названии альбома содержатся специальные символы, они могут быть неправильно отображены на экране, поскольку эти символы не поддерживаются.
- Если количество папок/файлов превысило заданный лимит, эти файлы не будут отображаться и воспроизводиться.

Воспроизведение фотографий

Воспроизведение фотографий в режиме слайд-шоу

Данный проигрыватель позволяет просматривать фотографии формата JPEG (файлы с расширениями .jpeg или .jpg).

- Установите диск или USB-накопитель, содержащие фото в формате JPEG.
 - Для воспроизведения с USB-накопителей нажмите кнопку **↔**.
 - Начнется слайд-шоу (для диска Kodak), или отобразится меню содержимого (для диска с файлами в формате JPEG).
- Выберите фотографию, затем нажмите **OK**, чтобы запустить слайд-шоу.
 - Для фотографий с форматом EXIF ориентация дисплея настраивается автоматически.

- Для отображения фотографий в цвете (режим развлечений) или в черно-белом формате (простой режим) нажмите **DISC MENU**.
- Для просмотра фотографий в режиме миниатюр нажмите кнопку **INFO**.
 - Для выбора фотографий нажимайте **кнопки перемещения**.
 - Для увеличения выбранных фотографий и запуска слайд-шоу нажмите **OK**.
 - Для возврата в главное меню нажмите **BACK**.

Примечание

- Если на диске/USB-накопителе содержится большое количество музыкальных записей/фотографий, для их отображения на экране может потребоваться дополнительное время.
- Если изображение JPEG записано не в виде файла EXIF, его миниатюра не будет отображаться на экране. Вместо него появится миниатюра "голубая гора".
- Данное устройство позволяет просматривать цифровые фотографии только в форматах JPEG-EXIF, которые используются почти во всех цифровых камерах. Воспроизведение файлов формата Motion JPEG и изображений форматов, отличных от JPEG, невозможно. Также не воспроизводятся звуковые ролики, связанные с изображениями.
- Если количество папок/файлов превысило заданный лимит, эти файлы не будут отображаться и воспроизводиться.

Управление воспроизведением фотографий

- 1 Включите воспроизведение фотографий в режиме слайд-шоу.
- 2 Используйте пульт ДУ для управления воспроизведением.

Кнопка	Действие
	Поворот фотографии по часовой стрелке/против часовой стрелки.
	Поворот фотографии по горизонтали/по вертикали.
	Увеличение или уменьшение фотографии. Пауза при воспроизведении в режиме масштабирования.
	Остановка воспроизведения.

Воспроизведение музыкального слайд-шоу

Воспроизводите музыкальные файлы в формате MP3/WMA и изображения в формате JPEG одновременно для создания музыкального слайд-шоу.

Примечание

- Для создания музыкального слайд-шоу необходимо, чтобы файлы MP3/WMA и JPEG были сохранены на одном диске/устройстве USB.

- 1 Включите воспроизведение музыки в формате MP3/WMA.
- 2 Нажмите **BACK** для возврата в основное меню.
- 3 Перейдите к папке/альбому с фотографиями и нажмите **OK** для запуска воспроизведения слайд-шоу.
 - ↳ Воспроизведение слайд-шоу продолжается до конца папки или альбома с фотографиям.
 - ↳ Музыка продолжает играть до конца диска.
 - Для остановки воспроизведения слайд-шоу нажмите **■**.
 - Для остановки воспроизведения музыки нажмите **■** еще раз.

Воспроизведение с флэш-накопителя USB

Примечание

- Данное устройство поддерживает воспроизведение файлов MP3, WMA, WMV, DivX t и JPEG с флэш-накопителей USB.

- 1 Подключите флэш-накопитель USB к разъему на устройстве.
- 2 Нажмите кнопку .
 - ↳ Отобразится меню содержимого.
- 3 Если воспроизведение не начинается автоматически, выберите файл для воспроизведения.
 - Дополнительную информацию см. в разделах "Воспроизведение музыки", "Воспроизведение фотографий" и "Воспроизведение видео".

- Для остановки воспроизведения нажмите **■**.
 - Чтобы перейти в режим диска, нажмите кнопку **↔**.

6 Дополнительные возможности

Копирование медиаданных

Устройство позволяет копировать файлы (например, MP3, WMA и JPEG) с диска на флэш-накопитель USB.

- Установите диск, содержащий файлы в формате MP3/WMA/JPEG.
- В режиме остановки подключите флэш-накопитель USB к разъему **↔** на устройстве.
- Выберите файл для копирования, затем нажмите **SUBTITLE**.
- Выберите в меню **[Да]**, затем нажмите **OK**.

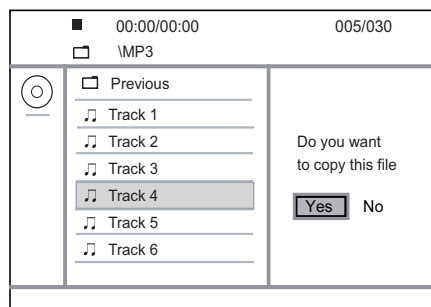

↳ По завершении процесса на флэш-накопителе USB будет автоматически создана новая папка для хранения всех новых файлов.

- Чтобы остановить копирование, нажмите **■**, затем нажмите **OK**.

Примечание

- Не нажимайте никакие кнопки во время копирования.
- Невозможно скопировать медиафайлы, защищенные от копирования.

Создание файлов MP3

Данное устройство позволяет преобразовывать файлы с компакт-дисков (аудио) в файлы MP3. Создаваемые аудиофайлы MP3 сохраняются на флэш-накопителе USB.

- Вставьте аудио компакт-диск.
- Подключите флэш-накопитель USB к разъему **↔** на устройстве.
- Во время воспроизведения нажмите **AUDIO/CREATE MP3**.
 - Отобразится меню создания MP3.
- Выберите в меню **[Да]**, а затем нажмите **OK**.

Create MP3			
OPTIONS		TRACK	
Speed	Normal	<input type="radio"/> Track01	04:14
Bitrate	128kbps	<input type="radio"/> Track02	04:17
CRT ID3	Yes	<input type="radio"/> Track03	03:58
Device	USB 1	<input type="radio"/> Track04	04:51
SUMMARY		<input type="radio"/> Track05	03:53
Press [OK] button to change speed.		<input type="radio"/> Track06	04:09
		<input type="radio"/> Track07	04:38
Start	Exit	Select all	Deselect all

- Выберите тип конвертации на панели **[ОПЦИИ]**, а затем последовательно нажимайте **OK**, чтобы выбрать элемент.

Действие	Описание
[скорость]	Выбор скорости копирования.
[Ск Бит]	Выбор уровня качества. При высокой скорости передачи повышается качество звучания и увеличивается размер файла.
[CRT ID3]	Копирование информации о дорожке в MP3-файл.
[Устройство]	Созданные файлы можно сохранить только на флэш-накопителе USB.

- Нажмите **▶**, чтобы получить доступ к панели **[ДОРОЖКА]**.
- Выберите дорожку и нажмите **OK**.
 - Чтобы выбрать другую дорожку, повторите шаг 7.
 - Чтобы выбрать все дорожки, в меню выберите **[Выбр. все]** и нажмите **OK**.

- Чтобы отменить выбор всех дорожек, в меню выберите **[Отм. выбор]** и нажмите **ОК**.
- 8** Выберите в меню **[Пуск]**, а затем нажмите **ОК**, чтобы начать процесс преобразования.
- ↳ По завершении процесса на флэш-накопителе USB будет автоматически создана новая папка для хранения всех новых файлов MP3.
 - Для выхода из меню выберите **[Выход]**, затем нажмите **ОК**.

Примечание

- Не нажимайте никакие кнопки во время копирования.
- Преобразование компакт-дисков DTS и компакт-дисков, защищенных от записи, не поддерживается.
- Флэш-накопитель USB, защищенный от записи или защищенный паролем, не может использоваться для хранения файлов MP3.

Караоке

Данное устройство позволяет подключить микрофон (не входит в комплект) и исполнять караоке.

Примечание

- Перед подключением микрофона установите его громкость на минимум во избежание звуковых искажений (свиста).

- 1 Включите телевизор и выберите входной канал телевизора.
- 2 Подключите микрофон к разъему MIC на данном устройстве.
- 3 Включите аудиосигнал микрофона (см. раздел "**Настройка караоке**").
- 4 Во время воспроизведения диска караоке пойте в микрофон.

Настройка караоке

Примечание

- Для активации меню настроек караоке нужно включить аудиосигнал микрофона в меню **[Микрофон]**.

- 1 Нажмите **KARAOKE**.
↳ Отобразится меню настройки караоке.
- 2 Выберите параметр, затем нажмите **ОК**.

- 3 Измените или установите параметр, а затем нажмите **ОК**.
- 4 Для выхода из меню снова нажмите кнопку **KARAOKE**.

[Микрофон]

Включение и выключение аудиосигнала микрофона.

[Громкость микр.]

Настройка уровня громкости микрофона.

[ЭХО]

Настройка уровня эхо.

[Счет караоке]

Включение и выключение функции оценки исполнения караоке или выбор уровня оценки (базовый, средний или продвинутый уровень). Если выбран уровень оценки, после исполнения каждой песни отображается количество баллов.

[Конкурс песни]

Конкурс исполнителей песен (4 песни макс.) и отображение результатов конкурса на экране.

- 1) В меню **[Счет караоке]** выберите уровень (базовый, средний или продвинутый).
- 2) В меню **[Конкурс песни]** включите режим конкурса.
↳ Отобразится меню выбора песни.
- 3) Введите дорожку (VCD/SVCD) или запись/раздел (DVD) в качестве первой песни. Можно выбрать до 4 песен.
- 4) Затем выберите **[Старт]** и нажмите **ОК**, чтобы начать воспроизведение выбранной песни.
↳ После завершения воспроизведения всех песен отображается результат конкурса.

[Смещ. тональн.]

Установка высоты тона, соответствующей вашему голосу.

[Вокал]

Выбор различных аудиорежимов караоке или отключение вокала, записанного на диске караоке.

Запись караоке

Данное устройство позволяет выполнить запись голоса или музыки на флэш-накопитель USB при использовании функции караоке. За один раз можно записать одну песню; все записанные песни сохраняются в формате .mp3. В первый раз при записи на флэш-накопитель USB на нем автоматически создается папка с именем "PHILIPS", куда сохраняются записанные файлы.

Примечание

- Данное устройство также поддерживает запись на накопители MAS USB (кроме MTP/NAS).





- 1 Во время исполнения караоке нажмите **● KOK RECORD**, чтобы просмотреть меню записи:
[Начать с текущего момента] — начать запись сразу;
[Начать сначала] — начать запись с начала текущей песни.
 - Чтобы выйти без выполнения записи, снова нажмите **● KOK RECORD**.
- 2 Нажмите **▲▼** для выбора параметра, затем нажмите **OK**.
 - ↳ Начнется запись, и на экране отобразится строка состояния записи.
 - ↳ По завершении текущей песни запись заканчивается и останавливается.
 - ↳ Во время записи вы можете нажать **● KOK RECORD** и следовать инструкциям на экране, чтобы остановить запись.

7 Настройка параметров

Примечание

- Если пункт меню настройки отображается в сером цвете, это означает, что параметр не может быть изменен при данных условиях.

Общая настройка

General Setup	
	Disc Lock _____
	OSD Language _____
	Sleep Timer _____
	Auto Standby _____
	DivX(R) VOD Code _____

- 1 Нажмите **SETUP**.
 - ↳ Отобразится меню **[Страница общей настройки]**.

- 2 Нажмите **▶**.
- 3 Выберите параметр, затем нажмите **OK**.
- 4 Выберите параметр, затем нажмите **OK**.
 - Для возврата к предыдущему меню нажмите **◀**.
 - Для выхода из меню нажмите **SETUP**.

[Бл Диска]

Установка ограничений для воспроизведения дисков, которые установлены в отделение для дисков (всего устройство вмещает 20 дисков).

- **[Блок]** — ограничение доступа к текущему диску. В следующий раз при попытке запуска или разблокирования диска, вам необходимо будет ввести пароль
- **[Разбл]** — воспроизведение всех дисков.

[Язык Дисплея]

Выбор языка экранного меню.

[Таймер Сон]

Автоматический переход в режим ожидания в установленное время.

- **[Выключено]** — отключение режима автоматического выключения.
- **[15 Мин], [30 Мин], [45 Мин], [60 Мин]** — выбор времени обратного отсчета до перехода в режим ожидания.

[Автомат. откл.]

Включение и выключение автоматического перехода в режим ожидания.

- **[Включено]** — переключение в режим ожидания через 15 минут бездействия (например, во время паузы или остановки воспроизведения).
- **[Выключено]** — отключение автоматического перехода в режим ожидания.

[Код Vod DivX(R)]









Просмотр регистрационного кода DivX® и кода отмены регистрации.

- **[Регистрация]** — получение регистрационного кода для регистрации данного устройства на веб-сайте.
- **[Отмена]** — получение кода отмены регистрации для отмены регистрации данного устройства на веб-сайте.

Примечание

- Используйте регистрационный код DivX данного устройства при прокате или покупке видео с веб-сайта www.divx.com/vod. Фильмы DivX, купленные или взятые на прокат через DivX® VOD, могут воспроизводиться только устройством, для которого они зарегистрированы.

Настройка звука

Audio Setup	
	Analogue Output
	Digital Audio
	HDMI Audio
	Audio Sync
	Volume
	Sound Mode
	Speaker Setup
	CD Upsampling

- Нажмите **SETUP**.
→ Отобразится меню **[Страница общей настройки]**.
- Нажмите **▼** для выбора **[Установка Аудио]**, затем нажмите **▶**.
- Выберите параметр, затем нажмите **OK**.
- Выберите параметр, затем нажмите **OK**.
 - Для возврата к предыдущему меню нажмите **◀**.
 - Для выхода из меню нажмите **SETUP**.

[Аналог Выход]

Выберите параметры аналогового аудио в соответствии с типом устройства, подключенного к разъему аналогового аудиовыхода.

- [Лв/Пр]** — для объемного звучания на двух динамиках.
- [Стерео]** — для стереовыхода.
- [Мульти Канал]** — для многоканального выхода.

[Установка]

Выберите цифровую настройку в соответствии с типом цифрового усилителя/ресивера, подключенного к цифровому разъему (COAXIAL/DIGITAL).

- [Выход Spdif]** — выбор типа цифрового выхода.
 - [Все]** — поддержка многоканальных аудиоформатов.
 - [Выкл]** — отключение цифрового выхода.

- [Тол. PCM]** — сведение к двухканальному аудиоформату.
- [Выход Lpcm]** — выбор частоты дискретизации выхода LPCM (Linear Pulse Code Modulation).
 - [48kHz]** — для дисков, записанных с частотой дискретизации 48 кГц.
 - [96kHz]** — для дисков, записанных с частотой дискретизации 96 кГц.

Примечание

- Параметр **[Выход Lpcm]** доступен только в том случае, если для параметра **[Выход Spdif]** установлено значение **[Тол. PCM]**.
- Чем выше частота дискретизации, тем выше качество звука.

[Hdmi Аудио]

Выберите аудиовыход HDMI при подключении данного устройства и телевизора с помощью кабеля HDMI.

- [Включено]** — обеспечивает воспроизведение звука через динамики телевизора и акустической системы. Если аудиоформат не поддерживается диском, звук будет низведен до двухканального (линейный-PCM).
- [Выключено]** — отключение аудиосигнала устройств HDMI, подключенных к данному плееру.

[Audio Sync]

Установка времени задержки аудиосигнала при воспроизведении видео с диска.

- Нажмите **OK**.
- Нажмите **◀▶**, чтобы установить время задержки.
- Нажмите **OK** для подтверждения выбора и выхода из меню.

[Громкость]

Установите уровень громкости по умолчанию для воспроизведения диска.

- Нажмите **OK**.
- Нажмите кнопку **◀▶** для установки уровня громкости.
- Нажмите **OK** для подтверждения выбора и выхода из меню.

[Режим Звука]

Выберите предустановленный звуковой эффект для улучшения аудиосигнала.

- [3D] — эффект виртуального объемного звучания, воспроизводимый правым и левым аудиоканалами.
- [Режим фильмов] — выбор аудиоэффекта для просмотра фильмов.
- [Муз. режим] — выбор аудиоэффекта для прослушивания музыки.

[Уст Громкогов]

Оптимизация объемного звука подключенных динамиков.

[Пов Част CD]

Для улучшения качества звучания в стереорежиме необходимо преобразовать музыкальные компакт-диски для достижения более высокой частоты дискретизации.

- [Выключено] — отключение функции увеличения частоты дискретизации диска.
- [88.2kHz] — увеличение частоты дискретизации диска в два раза по отношению к исходной.
- [176.4kHz] — увеличение частоты дискретизации диска в четыре раза по отношению к исходной.

[Ночн Режим]







Приглушение громких звуков и увеличение громкости тихих звуков, что позволяет просматривать фильмы DVD при небольшом уровне громкости, не мешая окружающим.

- [Включено] — просмотр видео с тихим звуком в ночное время.
- [Выключено] — объемное звучание с полным динамическим диапазоном.

Примечание

- Применимо только для дисков DVD, закодированных в формате Dolby Digital.

Настройка видео

Video Setup	
	TV System
	TV Display
	Progressive
	Picture Setting
	My Wallpaper
	HD JPEG
	HDMI Setup

- 1 Нажмите **SETUP**.
↳ Отобразится меню [Страница общей настройки].
- 2 Нажмите **▼** для выбора [Уст Видео], затем нажмите **►**.
- 3 Выберите параметр, затем нажмите **OK**.
- 4 Выберите параметр, затем нажмите **OK**.
 - Для возврата к предыдущему меню нажмите **◀**.
 - Для выхода из меню нажмите **SETUP**.

[ТВ система]

Изменяйте эту установку только при неправильном воспроизведении видео. По умолчанию эта установка соответствует самой распространенной установке для телевизоров в вашей стране.

- [PAL] — для телевизоров, совместимых с системой PAL.
- [Универсальный] — для телевизоров, совместимых с системами PAL и NTSC.
- [NTSC] — для телевизоров, совместимых с системой NTSC.

[Тв Дисплей]

Выбор формата экрана



- [4:3 Pan Scan] — для телевизора с форматом экрана 4:3: полноэкранное изображение с обрезанными боковыми краями.
- [4:3 Letter Box] — для телевизора с форматом экрана 4:3: широкоэкранное изображение с черными полосами сверху и снизу.
- [16:9] — для широкоэкранного телевизора: формат 16:9.

[Прогрессивн]

Если к устройству подключен телевизор с прогрессивной разверткой, включите режим прогрессивной развертки.

- [Включено] — включение режима прогрессивной развертки.
- [Выключено] — отключение режима прогрессивной развертки.

Примечание

- Более подробное описание см. в разделе "Начало работы" > "Включение режима прогрессивной развертки".

[Уст Изобр]

Выбор предустановленных или создание собственных настроек цвета.

- **[Стандартный]** — исходная цветовая схема.
- **[Ярко]** — яркая цветовая схема.
- **[Мягк.]** — теплая цветовая схема.
- **[Личный]** — настройка параметров цвета. Установите уровень яркости, контраст, оттенок и цветовую насыщенность в меню, а затем нажмите кнопку **ОК**.

[Настройка обоев]

Выбор изображения в качестве обоев.

- **[Изобр. по умолч.]** — по умолчанию в качестве обоев используется логотип Philips.
- **[Сохран. Изобр.]** — снятое видеоизображение или фото JPEG.
- **[Текущ. Изобр.]** — снять видеоизображение или фото JPEG и сохранить их на устройстве.

1. Просмотр видео или фотографий в режиме слайд-шоу.
2. Выбор видеоизображения или фото: нажмите **▶||** для приостановки воспроизведения, а затем нажмите **SETUP**.
3. Перейдите к опции (**[Уст Видео]** > **[Настройка обоев]** > **[Текущ. Изобр.]**).
4. Нажмите **ОК** для подтверждения.
 - ↳ В качестве обоев сохраняется одно видеоизображение или фото JPEG.
 - ↳ Последнее сохраненное видеоизображение/фото заменят предыдущее.

[HD JPEG]

При подключении этого устройства и телевизора с помощью кабеля HDMI можно смотреть несжатые файлы JPEG с исходным разрешением в отличном качестве.

- **[Включено]** — отображение изображения в формате HD.
- **[Выключено]** — отображение стандартного изображения.

[Установка HDMI]

При подключении этого устройства и телевизора с помощью кабеля HDMI выберите наилучшую установку HDMI, поддерживаемую телевизором.

- **[Разрешение]** — выбор разрешения видео, совместимого с возможностями дисплея телевизора.
 - **[Авто]** — автоматическое определение и выбор оптимального поддерживаемого видеоразрешения.
 - **[480i], [480p], [576i], [576p], [720p], [1080i], [1080p]** — выбор наиболее подходящего видеоразрешения, поддерживаемого телевизором. Для получения дополнительной информации см. руководство пользователя телевизора.
- **[Широкоэкр. форм.]** — воспроизведение дисков в широкоэкранный формате.
 - **[Супер широкий]** — Центр изображения растянут в меньшей степени по сравнению с краями (доступно, если для видеоразрешения установлены значения 720p, 1080i или 1080p).
 - **[4:3 Pillar Box]** — изображение не растягивается. По обеим сторонам экрана телевизора появятся черные полосы (доступно, если для видеоразрешения установлены значения 720p, 1080i или 1080p).
 - **[Выключено]** — изображение соответствует формату диска.
- **[Устан. EasyLink]** — если устройство подключено к устройству/телевизору, поддерживающим HDMI CEC, все подключенные устройства могут одновременно реагировать на следующие команды.
 - **[EasyLink]** — включение и выключение всех функций EasyLink.
 - **[играть один нажатие]** — включение и выключение функции воспроизведения одним нажатием. При включенной функции EasyLink нажмите **⏻**.
 - ↳ Устройство включится.

- ↳ Телевизор включится автоматически (если поддерживается функция "Запуск воспроизведения одним нажатием") и переключится на входной видеоканал.
- ↳ Если в устройство вставлен диск, начнется воспроизведение.
- **[запас один нажа]** — включение и выключение функции перевода в режим ожидания одним нажатием. При включенной функции EasyLink нажмите и удерживайте кнопку  не менее трех секунд.
- ↳ Все подключенные устройства с поддержкой HDMI CEC переключатся в режим ожидания.









Примечание



- Для использования функции EasyLink необходимо включить на телевизоре/устройствах управление HDMI CEC. Для получения более подробной информации см. руководства пользователя телевизора/устройств.
- Philips не гарантирует 100 % совместимости со всеми устройствами, поддерживающими HDMI CEC.

Предпочтения

Примечание

- Остановите воспроизведение диска, перед тем как перейти к **[Предпочтения]**.

Preferences	
	Audio
	Subtitle
	Disc Menu
	Parental Control
	PBC
	Mp3/Jpeg Nav
	Password
	DivX Subtitle

- 1 Нажмите **SETUP**.
↳ Отобразится меню **[Страница общей настройки]**.
- 2 Нажмите  для выбора **[Предпочтения]**, затем нажмите .
- 3 Выберите параметр, затем нажмите **OK**.

- 4 Выберите параметр, затем нажмите **OK**.
 - Для возврата к предыдущему меню нажмите .
 - Для выхода из меню нажмите **SETUP**.

[Аудио]

Выбор языка аудиовоспроизведения для диска.

[Субзагол]

Выбор языка субтитров для диска.

[Меню Диска]

Выбор языка меню диска.

Примечание

- Если на диске недоступен выбранный язык, используется язык, установленный по умолчанию.
- Для некоторых DVD-дисков смена языка субтитров/аудиовоспроизведения возможна только из меню диска.
- Для выбора языков, не перечисленных в меню, выберите **[Другие]**. Найдите четырехзначный код в списке кодов языка в конце этого руководства пользователя и введите его.

[Блокир. от детей]

Ограничение доступа к дискам, которые не рекомендуются для просмотра детям. Данные типы дисков должны быть записаны с ограничением на просмотр.

1. Нажмите **OK**.
2. Выберите необходимый уровень ограничения, затем нажмите кнопку **OK**.
3. Используйте **кнопки с цифрами** для ввода пароля.

Примечание

- Для воспроизведения DVD-дисков с ограничением выше установленного в меню **[Блокир. от детей]** уровня необходимо ввести пароль.
- Ограничения зависят от страны. Для разрешения просмотра всех дисков выберите "8".
- На некоторых дисках указаны ограничения, но сами диски записаны без ограничения. Для таких дисков данная функция не применима.

[Пбс]

Включение или выключение меню содержимого дисков VCD/SVCD с функцией управления воспроизведением (PBC).

- **[Включено]** — отображение индексного меню при загрузке диска.
- **[Выключено]** — пропуск меню и начало воспроизведения с первой дорожки.

[Нав MP3/Jpeg]

Выбор отображения папок или всех файлов.

- **[Просмотр файлов]** — отображение всех файлов.
- **[Просмотр папок]** — отображение папок с файлами MP3/WMA.

[Пароль]

Установка или изменение пароля для заблокированных дисков или воспроизведение DVD с ограничением просмотра.

Preferences Change Password	
Old Password	<input type="password"/>
New Password	<input type="password"/>
Confirm PWD	<input type="password"/>
<input type="button" value="OK"/>	

1. Введите число "136900" или последний установленный пароль в поле **[Стар. Пароль]** с помощью **кнопок с цифрами**.
2. Введите новый пароль в поле **[Новый Пароль]**.
3. Повторно введите новый пароль в поле **[Подт Пароля]**.
4. Нажмите кнопку **OK** для выхода из меню.

Примечание

- Если вы забыли пароль, введите "136900" перед установкой нового.

[Подзаг. DivX]

Выберите набор символов, поддерживаемый субтитрами DivX.

- **[Стандарт]** — английский, ирландский, датский, эстонский, финский, французский, немецкий, итальянский, португальский, люксембургский, норвежский (букмол и нюнорск), испанский, шведский, турецкий.
- **[Центр. Евр.]** — польский, чешский, словацкий, албанский, венгерский, словенский, хорватский, сербский (латиница), румынский.
- **[Кириллица]** — белорусский, болгарский, украинский, македонский, русский, сербский.

Примечание

- Убедитесь, что файл субтитров имеет то же имя, что и файл фильма. Например, если имя файла фильма "Movie.avi", то текстовый файл должен иметь название "Movie.sub" или "Movie.srt".

[Информ. о версии]

Отображение версии программного обеспечения устройства.

Примечание

- Данная информация необходима для поиска последней версии ПО на веб-сайте Philips, которую можно скачать и установить на устройство.

[Станд.]

Восстановление заводских настроек по умолчанию, кроме параметров **[Бл. Диска]**, **[Блокир. от детей]** и **[Пароль]**.

8 Дополнительная информация

Обновление программного обеспечения

Для проверки наличия обновленных версий сравните текущую версию ПО данного устройства с последней версией (при наличии), размещенной на веб-сайте Philips.

Внимание

- Во время обновления программного обеспечения нельзя отключать питание.

1. Нажмите **SETUP**.
2. Выберите **[Предпочтения]** > **[Информ. о версии]**, а затем нажмите **OK**.
3. Введите номер версии, а затем нажмите кнопку **SETUP** для выхода из меню.
4. Проверить наличие новых версий ПО можно на веб-сайте www.philips.com/support, используя имя файла для данного DVD-плеера.
5. Дополнительную информацию см. в инструкциях по выполнению обновления на веб-сайте.

Примечание

- Отключите шнур питания на несколько секунд, а затем снова подключите его для перезагрузки устройства.

Уход

Внимание

- Не используйте растворители например, бензол, разбавители, чистящие средства, имеющиеся в продаже, или спрей-антистатика для дисков.

Очистка дисков

Для очистки диска используйте чистящую ткань из микроволокна и протирайте диск от центра к краям прямыми движениями.

Характеристики

Примечание

- Характеристики и дизайн могут быть изменены без предварительного уведомления.

USB

- Совместимость: высокоскоростной интерфейс USB (2.0)
- Поддержка класса: UMS (класс запоминающих устройств USB)

Видео

- Система сигнала: PAL/NTSC
- Композитный видеовыход: 1 В (пиковое) ~ 75 Ом
- Компонентный видеовыход: 0,7 В (пиковое) ~ 75 Ом
- Выход HDMI: 480i, 480p, 576i, 576p, 720p, 1080i, 1080p

Аудио

- Выходной аналоговый стереосигнал
- Сигнал-шум (1 кГц): > 90 дБ (средневзвешенное)
- Динамический диапазон (1 кГц): > 80 дБ (средневзвешенное)
- Перекрестные помехи (1 кГц): > 90 дБ
- Искажение/шум (1 кГц): > 75 дБ
- MPEG MP3: MPEG Audio L3
- Цифровой выход
 - Коаксиальный кабель
- Выход HDMI

Основное устройство

- Размеры (Ш x В x Г): 360 x 39 x 209 мм
- Вес нетто: 1,47 г

Питание

- Параметры питания: 230 В; 50 Гц
- Потребляемая мощность: <10 Вт
- Потребляемая мощность в режиме энергосбережения: <1 Вт

Принадлежности, входящие в комплект поставки

- Пульт ДУ и батареи
- Аудио- и видеокабели
- Руководство пользователя

Характеристики лазера

- Тип: полупроводниковый лазер InGaAlP (DVD), AlGaA (CD)
- Длина волны: 658 нм (DVD), 790 нм (CD)
- Выходная мощность: 7,0 мВт (DVD), 10,0 мВт (VCD/CD)
- Рассеивание луча: 60 градусов

9 Устранение неисправностей

Предупреждение

- Риск поражения электрическим током. Запрещается снимать корпус устройства.

Для сохранения действия условий гарантии запрещается самостоятельно ремонтировать устройство.

При возникновении неполадок во время эксплуатации устройства проверьте следующие пункты, прежде чем обращаться в сервисную службу. Если проблему решить не удалось, зарегистрируйте устройство и обратитесь в службу поддержки на веб-сайте www.philips.com/welcome.

При обращении в компанию Philips необходимо назвать номер модели и серийный номер изделия. Серийный номер и номер модели указаны на задней панели устройства. Впишите эти номера здесь:

Номер модели _____

Серийный номер _____

Основное устройство

Кнопки устройства не работают.

- Отсоедините устройство от розетки электросети на несколько минут, затем снова подключите его.

Отсутствует реакция на команды пульта ДУ.

- Подключите устройство к розетке электросети.
- Направьте пульт ДУ на ИК-датчик на передней панели устройства.
- Правильно установите батареи.
- Установите новые батареи в пульт ДУ.

Изображение**Нет изображения.**

- Для выбора правильного входа обратитесь к руководству пользователя телевизора. Переключайте каналы, пока не увидите заставку Philips.
- Если вы включили режим прогрессивной развертки или изменили параметры телевизора, вернитесь в режим по умолчанию: 1) Нажмите **▲**, чтобы открыть дисковод. 2) Нажмите **Цифровая кнопка '1'** (для прогрессивной развертки) или **Цифровая кнопка '3'** (для телевизионной системы).

Нет изображения при соединении HDMI.

- Если изделие подключено к неавторизованному устройству отображения с помощью кабеля HDMI, аудио/видеосигнал может отсутствовать.
- Проверьте исправность кабеля HDMI. Замените кабель HDMI.
- Если проблема возникает при изменении разрешения HDMI, необходимо вернуться в режим по умолчанию: 1) Нажмите **▲**, чтобы открыть отделение для диска. 2) Нажмите **кнопку "1"**.

Звук**Отсутствует звук с телевизора.**

- Убедитесь, что аудиокабели подключены к аудиовходу телевизора.
- Проверьте правильность соотнесения аудиовхода телевизора и соответствующего видеовхода. Для получения дополнительной информации см. руководство пользователя телевизора.

Отсутствует звук с динамиков аудиоустройства (стереосистемы/усилителя/ресивера).

- Убедитесь, что аудиокабели подключены к аудиовходу аудиоустройства.
- Выберите для аудиоустройства соответствующий источник аудиовхода.

Нет звука при соединении HDMI.

- На выходе HDMI может не быть аудиосигнала в случае, если подключенное устройство является несовместимым с HDCP или совместимым только с DVI.
- Убедитесь, что параметр **[Hdmi Аудио]** включен.

При воспроизведении видео DivX отсутствует звук.

- Аудиокодек может не поддерживаться DVD-плеером.

Воспроизведение**Не удалось воспроизвести диск.**

- Диск поцарапан, деформирован или загрязнен. Замените или очистите диск.
- Используйте диски и файлы правильного формата.

Не удалось воспроизвести файлы DivX.

- Убедитесь, что видеофайл DivX не поврежден.
- Убедитесь, что файл имеет допустимое расширение.

Формат изображения на экране не соответствует установке дисплея телевизора.

- Соотношение сторон установлено на DVD.

Субтитры DivX отображаются неправильно.

- Убедитесь, что названия файла субтитров и файла фильма совпадают.
- Выберите правильный набор символов.
 - Нажмите **SETUP**.
 - Выберите в меню **[Предпочтения] > [Подзаг. DivX]**.
 - Выберите набор символов, поддерживаемый субтитрами.

10 Глоссарий**D****DivX Video-On-Demand**

Это устройство, сертифицированное по стандарту DivX®, должно быть зарегистрировано для воспроизведения содержимого DivX Video-on-Demand (VOD). Для создания кода регистрации найдите раздел DivX VOD в меню настройки устройства. Перейдите на веб-сайт vod.divx.com с помощью данного кода для выполнения процедуры регистрации и получения дополнительных сведений о DivX-видео.

Н

HDMI

Мультимедийный интерфейс высокой четкости (HDMI) представляет собой высокоскоростной цифровой интерфейс, который способен передавать несжатые видеоданные с высоким разрешением и цифровые многоканальные аудиоданные. Это позволяет достичь высокого качества изображения и звука без всяких помех. Стандарт HDMI полностью совместим с устройствами DVI.

Согласно требованиям стандарта HDMI, при подключении устройств HDMI или DVI без HDCP (система защиты цифрового содержимого, передаваемого по каналам с высокой пропускной способностью), видео или аудио не будет воспроизведено.

Ж

JPEG

Широко распространенный формат цифровых фотоснимков. Система сжатия снимков, разработанная объединенной группой экспертов по обработке фотоснимков (Joint Photographic Expert Group), обеспечивает малые потери качества наряду с высоким коэффициентом сжатия. Расширения файлов — .jpg или .jpeg.

М

MP3

Файловый формат с системой сжатия звуковых данных. MP3 — это аббревиатура от Motion Picture Experts Group 1 (или MPEG-1) Audio Layer 3. Использование формата MP3 позволяет записывать на один диск CD-R или CD-RW в 10 раз больше данных, чем на обычный компакт-диск.

Р

PBC

Регулятор воспроизведения. Система, позволяющая перемещаться по Video CD/ Super VCD с помощью экранных меню диска. Позволяет использовать интерактивное воспроизведение и поиск.

W

WMA

Windows Media™ Audio. Технология сжатия аудиоданных, разработанная корпорацией Майкрософт. Данные WMA кодируются проигрывателем Windows Media 9 или Windows Media для Windows XP. Файлы имеют расширение .wma.

WMV (Windows Media Video)

Технология сжатия видеоданных, разработанная корпорацией Microsoft. Содержимое WMV кодируется с помощью программы Windows Media® Encoder 9. Файлы имеют расширение .wmv.

Ф

Формат изображения

Формат изображения представляет собой соотношение ширины и высоты телевизионного экрана. Формат изображения стандартного телевизора — 4:3, широкоэкранные телевизоры и телевизоры высокой четкости имеют формат изображения 16:9. Формат изображения "letterbox" позволяет увидеть изображение на экране с более широкой перспективой, чем на стандартном экране 4:3.

П

Прогрессивное сканирование

Прогрессивное сканирование отображает двойное число кадров в секунду по сравнению с обычной телевизионной системой. Это обеспечивает более высокое разрешение и качество изображения.

Россия

Ваша международная гарантия

Уважаемый покупатель,

Вы приобрели изделие Филипс, которое было разработано в соответствии с высочайшими стандартами качества. Если, несмотря на это, в изделии возникает неисправность, Филипс гарантирует бесплатный ремонт и замену запчастей независимо от страны, где производится ремонт, в течении гарантийного периода 12 месяцев от даты покупки. Эта международная гарантия дополняет существующие национальные гарантийные обязательства продавцов и Филипс по отношению к вам в стране приобретения товара и не нарушает ваших законных прав как потребителя.

Международная гарантия Филипс действует в отношении изделия, приобретенного для личных бытовых нужд, которое используется по своему назначению в соответствии с инструкцией по эксплуатации, с соблюдением правил и требований безопасности, при представлении оригинала товарного или кассового чека, в котором указаны дата покупки, название компании-продавца, модель изделия и его серийный номер.

Международная гарантия Филипс не действует, если:

- Документы заполнены неразборчиво или в них сделаны исправления,
- модель или серийный номер изделия записаны неразборчиво, отсутствуют или в них сделаны исправления,
- ремонт или конструктивные изменения изделия были выполнены неавторизованными сервисными организациями или лицами,
- дефекты изделия были вызваны внешними воздействиями, включая, но не ограничиваясь молнией, попаданием воды, огнем, неправильной эксплуатацией или использованием не по назначению.

Пожалуйста, обратите внимание на то, что изделие не считается неисправным, если требуются его конструктивные изменения под местные или национальные стандарты, которые применяются в странах, для которых изделие не было изначально разработано и/или произведено. Рекомендуем вам всегда проверять возможность использования изделия в конкретной стране.

Если изделие Филипс работает неправильно или является неисправным, пожалуйста, свяжитесь со своей компанией-продавцом или любым авторизованным сервис центром. Информацию о ближайшем сервис-центре на территории России Вы можете получить по телефонам, указанным ниже. Если вам требуется сервисное обслуживание в другой стране, вам следует обратиться в Информационный Центр Филипс в этой стране, телефон и номер факса Вы найдете в соответствующей части этого буклета.

Чтобы избежать ненужных неудобств, мы рекомендуем вам внимательно прочитать инструкцию по эксплуатации перед тем, как обращаться за помощью. По всем вопросам, на которые не дала ответа компания-продавец, Вы можете позвонить или написать:

Центр информационной поддержки Филипс
Тел./факс: (495) 961-11-11
Тел.: 8-800-200-0880
(бесплатный междугородный звонок)

PHILIPS

ГАРАНТИЙНЫЙ ТАЛОН БЫТОВАЯ ЭЛЕКТРОНИКА

Модель:

Серийный номер:

Дата продажи:

ПРОДАВЕЦ:

Название фирмы:

Телефон фирмы:

Адрес и E-mail:

печать
фирмы - продавца

Изделие получено в исправном состоянии.
С условиями гарантии ознакомлен и согласен

(подпись покупателя)

Внимание! Гарантийный талон недействителен без печати продавца.

Уважаемый потребитель!

Компания Филитс выражает благодарность за Ваш выбор и гарантирует высокое качество и безупречное функционирование данного изделия при соблюдении правил его эксплуатации.

При покупке убедительно просим проверить правильность заполнения гарантийного талона. При этом серийный номер и наименование модели приобретенного Вами изделия должны быть идентичны записи в гарантийном талоне. Не допускается внесение в талон каких-либо изменений, исправлений. В случае неправильного или неполного заполнения гарантийного талона немедленно обратитесь к продавцу.

При бережном и внимательном отношении изделие будет надежно служить Вам долгие годы. В ходе эксплуатации не допускайте механических повреждений, попадания внутрь посторонних предметов, жидкостей, насекомых, в течение всего срока службы следите за сохранностью идентификационной наклейки с обозначением наименования модели и серийного номера изделия.

Если в процессе эксплуатации изделия Вы сочтете, что параметры работы отличаются от изложенных в инструкции пользователя, рекомендуем обратиться за консультацией в наш Информационный центр.

Условия гарантии

Объект	Изделие	Пульт дистанционного управления
Срок службы (исчисляется со дня передачи товара потребителю)	3 лет	1 год
Срок гарантии (исчисляется со дня передачи товара потребителю)	1 год	1 год

По окончании срока службы обратиться в авторизованный сервисный центр для проведения профилактических работ и получения рекомендаций по дальнейшей эксплуатации изделия.

Во избежание возможных недоразумений, сохраняйте в течение срока службы документы, прилагаемые к товару при его продаже (данный гарантийный талон, товарный и кассовый чеки, накладные, инструкции по эксплуатации (на любом носителе) и иные документы).

Гарантийное обслуживание не распространяется на изделия, недостатки которых возникли вследствие:

1. Нарушения Потребителем правил эксплуатации, хранения или транспортировки товара
2. Действий третьих лиц:
 - ремонта неуполномоченными лицами;
 - внесения несанкционированных изменений конструкции или схемотехнических изменений и изменений программного обеспечения
 - отклонение от Государственных Технических Стандартов (ГОСТов) и норм питающих, телекоммуникационных и кабельных сетей;
 - неправильной установки и подключения изделия;
3. Действия непреодолимой силы (стихия, пожар, молния и т.п.);

Любую информацию о расположении сервисных центров и о сервисном обслуживании Вы можете получить в Центре информационной поддержки:

Телефон: (495) 961-1111, 8 800 200-0880 (бесплатный звонок по России).
Интернет: www.philips.ru

СИСТЕМА СЕРТИФИКАЦИИ ГОСТ Р
ГОССТАНДАРТ РОССИИ



СЕРТИФИКАТ СООТВЕТСТВИЯ

№ РОСС NL.AE68.B13323

Срок действия с 28.12.2009

по 27.12.2011

8875187

ОРГАН ПО СЕРТИФИКАЦИИ ПРОДУКЦИИ РОСС RU.0001.11AE68

Общества с ограниченной ответственностью "КОРПОРАЦИЯ СТАНДАРТ"
124460, г. Москва, Зеленоград, корп. 1205, н.п. 2
тел./факс 8-499-729-98-70, 8-499-732-90-40

ПРОДУКЦИЯ

Проигрыватели DVD (видео-аудио) дисков "PHILIPS"
(в том числе с функцией караоке) в соответствии с
приложением на бланке № 2202121 - серийный выпуск

код ОК 005 (ОКП):

65 8260

СООТВЕТСТВУЕТ ТРЕБОВАНИЯМ НОРМАТИВНЫХ ДОКУМЕНТОВ

ГОСТ 22505-97, ГОСТ Р 51515-99,
ГОСТ 5651-89 (Табл. 1 (поз. 11); табл. 2 (поз. 6, 7)),
ГОСТ Р 51317.3.2-2006 (Разд. 6, 7),
ГОСТ Р МЭК 60065-2005, ГОСТ Р 51317.3.3-2008.

код ТН ВЭД России:

8527131000

ИЗГОТОВИТЕЛЬ

"PHILIPS CONSUMER LIFESTYLE B.V."
Tussendiepen 4, 9206 AD Drachten, Нидерланды.
(Заводы в соответствии с приложением на бланке № 2202122).

СЕРТИФИКАТ ВЫДАН

"PHILIPS CONSUMER LIFESTYLE B.V."
Tussendiepen 4, 9206 AD Drachten, Нидерланды. Тел. - +31 40 27 84 218

НА ОСНОВАНИИ

1. Протоколов испытаний № 20/11-09 от 23.11.2009 г., 3/07-09 от 06.07.2009 г.,
14/06-09 от 19.06.2009 г. ИЦ продукции ООО "Корпорация Стандарт"
РОСС RU.0001.21ML27 (124460, г. Москва, Зеленоград, корп. 1205, н.п. 2)
2. Сертификата СВ-Test № CN11127 от 23.01.2008 г. Национального
Сертификационного Центра "СQC" Китая

ДОПОЛНИТЕЛЬНАЯ ИНФОРМАЦИЯ

форма и размеры знака соответствия
по ГОСТ Р 50460-92. Подлинник сертификата хранится в ООО "Филипс"
(Москва, ул. Усачева, д. 35А, тел. (495) 937-9300) на основании
доверенности от 25.09.2008 г.



Руководитель органа

Эксперт

М.И. Коудельный
подпись

Коудельный А. В.

Н.П. Власова
подпись

Власова Н. П.

Сертификат имеет юридическую силу на всей территории Российской Федерации

**СИСТЕМА СЕРТИФИКАЦИИ ГОСТ Р
ГОССТАНДАРТ РОССИИ**

2202121

ПРИЛОЖЕНИЕ

К сертификату соответствия № РОСС NL.AE68.B13323

Перечень конкретной продукции, на которую распространяется
действие сертификата соответствия

код ОК 005 (ОКП) код ТН ВЭД СНГ	Наименование и обозначение продукции, ее изготовитель	Обозначение документации, по которой выпускается продукция
658260 8527131000	Проигрыватели DVD (видео-аудио) дисков "PHILIPS" (в том числе с функцией караоке): DVP2300/xx, DVP2320/xx, DVP2320xx/xx, DVP3000/xx, DVP3005/xx, DVP3010/xx, DVP3010K/xx, DVP3011/xx, DVP3011K/xx, DVP3012/xx, DVP3040K/xx, DVP3111/xx, DVP3111SL/xx, DVP3120/xx, DVP3126/xx, DVP3126K/xx, DVP3142/xx, DVP3144/xx, DVP3146K/xx, DVP3148K/xx, DVP3152/xx, DVP3252/xx, DVP3262K/xx, DVP3266K/xx, DVP3268K/xx, DVP3350/xx, DVP3310K/xx, DVP3358K/xx, DVP3360K/xx, DVP3362K/xx, DVP3388K/xx, DVP3520K/xx, DVP3550K/xx, DVP3560K/xx, DVP3586K/xx, DVP4320/xx, DVP4320xx/xx, DVP5100/xx, DVP5101/xx, DVP5101K/xx, DVP5102/xx, DVP5102K/xx, DVP5140K/xx, DVP5168K/xx, DVP5268K/xx, DVP5388K/xx, DVP5500S/xx, DVP5960/xx, DVP5965K/xx, DVP5986K/xx, DVP5996K/xx, DVP5998K/xx, DVP6620/xx	Документация изготовителя

(где x - любая цифра от 0 до 9, буква от А до Z
и/или пробел, обозначающие модификации
приборов с различным дизайном и/или
комплектацией).

(продолжение следует)



Руководитель органа
Эксперт

[Signature]
подпись

Коудельный А. В.
инициалы, фамилия
Власова Н. П.
инициалы, фамилия

**СИСТЕМА СЕРТИФИКАЦИИ ГОСТ Р
ГОССТАНДАРТ РОССИИ**

2202122

ПРИЛОЖЕНИЕ

К сертификату соответствия № РОСС NL.AE68.B13323

Перечень конкретной продукции, на которую распространяется
действие сертификата соответствия

код ОК 005 (ОКП) код ТН ВЭД СНГ	Наименование и обозначение продукции, ее изготовитель	Обозначение документации, по которой выпускается продукция
658260 8527131000	<p>Проигрыватели DVD (видео-аудио) дисков "PHILIPS" (в том числе с функцией караоке) (продолжение) Изготовитель - "PHILIPS CONSUMER LIFESTYLE B.V." Tussendiepen 4, 9206 AD Drachten, Нидерланды.</p>	<p align="center">Документация изготовителя</p>
<p>Заводы-изготовители:</p> <ul style="list-style-type: none"> • "TCL Corporation" Section 19, Zhongkai Development Zone for New & High-Level Industries, Huizhou, Guangdong Province, 516006, Китай (CN); • "Philips Ltd. Assembly Centre Hungary" H-8002, Szekesfehevar, Hollandfasr 6, Венгрия (HU); • "LG Electronics (Huizhou) Inc." 14 District, Zhonkai Hi-tech Industry Development Zone, Huizhou, Guangdong, Китай (CN); • "Goodview SBI Electronics Factory" Dong Huan Road Central, San Yi Cun, Sha Jing Zhen, Shenzhen, Китай (CN); • "Philips Electronics Singapore Pte Ltd." 620A, Lorong 1, Toa Payoh, Building TPI, Level 2, 319762, Сингапур (SG); • "P.T., LG Electronics Display Devices Indonesia" Block G, MM2100 Industrial Town, Cikarang Barat, Bekasi Jawa Barat 17520, Индонезия (ID); • "TCL King Electrical Appliances (Huizhou) Co., Ltd." Section 19, Zhongkai Development Zone for New & High-Level Tech Industries, Huizhou, Guangdong Province, 516006, Китай (CN); • "Dixon Utilities and Export Pvt. Ltd." G-19, Shopping Center, Subhash Nagar, Jaipur- 302016 (Rajasthan), Индия (IN); • "Philips da Amazonia Industria Electronica Ltda." Torquato Tarajos, 2236 Zip Code: 69048-660 Manaus-Amazonas, Бразилия (BR); • "TCL (Vietnam) Corporation Ltd." Ha Noi Highway, Tan Bien Ward, Bien Hoa City, Dong Nai Province, Вьетнам (VN); • "Action Asia (Shenzhen) Co., Ltd." Tongfuyu Industry Bldg., Xixiang, Bao'an District, Shenzhen, Guangdong, Китай (CN); • "Action Technology (Shenzhen) Co., Ltd." Action Technology Bldg., Laodongoun, Xixiang, Bao'an District, Shenzhen, Guangdong, Китай (CN); • "Philips Ltd. Assembly Centre Hungary" Szekesfehevar, Holland Fasor 6, H-8000, Венгрия (HU); • "Dixon Technologies (India) Pvt. Ltd." Khasra No. 1050, Centrfl Hope Town, Industrial Area, Selagui-248197, Dehradun (Uttarakhand), Индия (IN). 		
	<p>Руководитель органа Эксперт</p>	<p align="right">  Коудельный А. В. <small>инициалы, фамилия</small>  Власова Н. П. <small>инициалы, фамилия</small> </p>

Language Code

Abkhazian	6566	Inupiaq	7375	Pushto	8083
Afar	6565	Irish	7165	Russian	8285
Afrikaans	6570	Íslenska	7383	Quechua	8185
Amharic	6577	Italiano	7384	Raeto-Romance	8277
Arabic	6582	Ivrit	7269	Romanian	8279
Armenian	7289	Japanese	7465	Rundi	8278
Assamese	6583	Javanese	7486	Samoan	8377
Avestan	6569	Kalaallisut	7576	Sango	8371
Aymara	6589	Kannada	7578	Sanskrit	8365
Azerhājani	6590	Kashmiri	7583	Sardinian	8367
Bahasa Melayu	7783	Kazakh	7575	Serbian	8382
Bashkir	6665	Kernewek	7587	Shona	8378
Belarusian	6669	Khmer	7577	Shqip	8381
Bengali	6678	Kinyarwanda	8287	Sindhi	8368
Bihari	6672	Kirghiz	7589	Sinhalese	8373
Bislama	6673	Komi	7586	Slovensky	8373
Bokmål, Norwegian	7866	Korean	7579	Slovenian	8376
Bosanski	6683	Kuanyama; Kwanyama	7574	Somali	8379
Brezhoneg	6682	Kurdish	7585	Sotho; Southern	8384
Bulgarian	6671	Lao	7679	South Ndebele	7882
Burmese	7789	Latina	7665	Sundanese	8385
Castellano, Español	6983	Latvian	7686	Suomi	7073
Catalán	6765	Letzeburgesch;	7666	Swahili	8387
Chamorro	6772	Limburgan; Limburger	7673	Swati	8383
Chechen	6769	Lingala	7678	Svenska	8386
Chewa; Chichewa; Nyanja	7889	Lithuanian	7684	Tagalog	8476
中文	9072	Luxembourgish;	7666	Tahitian	8489
Chuang; Zhuang	9065	Macedonian	7775	Tajik	8471
Church Slavic; Slavonic	6785	Malagasy	7771	Tamil	8465
Chuvash	6786	Magyar	7285	Tatar	8484
Corsican	6779	Malayalam	7776	Telugu	8469
Česky	6783	Maltese	7784	Thai	8472
Dansk	6865	Manx	7186	Tibetan	6679
Deutsch	6869	Maori	7773	Tigrinya	8473
Dzongkha	6890	Marathi	7782	Tonga (Tonga Islands)	8479
English	6978	Marshallese	7772	Tsonga	8483
Esperanto	6979	Moldavian	7779	Tswana	8478
Estonian	6984	Mongolian	7778	Türkçe	8482
Euskara	6985	Nauru	7865	Türkmen	8475
Ελληνικά	6976	Navaho; Navajo	7886	Twī	8487
Faroese	7079	Ndebele, North	7868	Uighur	8571
Français	7082	Ndebele, South	7882	Ukrainian	8575
Frysk	7089	Ndonga	7871	Urdu	8582
Fijian	7074	Nederlands	7876	Uzbek	8590
Gaelic; Scottish Gaelic	7168	Nepali	7869	Vietnamese	8673
Gallegan	7176	Norsk	7879	Volapuk	8679
Georgian	7565	Northern Sami	8369	Walloon	8765
Gikuyu; Kikuyu	7573	North Ndebele	7868	Welsh	6789
Guarani	7178	Norwegian Nynorsk;	7878	Wolof	8779
Gujarati	7185	Occitan; Provençal	7967	Xhosa	8872
Hausa	7265	Old Bulgarian; Old Slavonic	6785	Yiddish	8973
Herero	7290	Oriya	7982	Yoruba	8979
Hindi	7273	Oromo	7977	Zulu	9085
Hiri Motu	7279	Ossetian; Ossetic	7983		
Hrwatski	6779	Pali	8073		
Ido	7379	Panjabi	8065		
Interlingua (International)	7365	Persian	7065		
Interlingue	7365	Polski	8076		
Inuktitut	7385	Português	8084		



 100% recycled paper
100% papier recyclé

© 2010 Koninklijke Philips Electronics N.V.
All rights reserved.
DVP3586K_51_UM_V1.0_1001



72- P3586K- 510B1