

Register your product and get support at

www.philips.com/welcome

DVP3550K



RU	Руководство пользователя	3
UK	Посібник користувача	29

PHILIPS

Содержание

1	Важная информация!	4
	Важные сведения о безопасности	4
	Сведения о товарных знаках	5
2	Ваш DVD-плеер	5
	Воспроизводимые носители	5
	Обзор изделия	5
3	Подключение	7
	Подключение аудио- и видеокабелей	7
	Дополнительные аудиоподключения	7
	Подключение флэш-накопителя USB	8
	Подключение питания	8
4	Начало работы	8
	Подготовка пульта ДУ	8
	Поиск входного канала телевизора	8
	Выбор языка экранного меню	9
	Включение прогрессивной развертки	9
5	Воспроизведение	9
	Воспроизведение диска	9
	Воспроизведение видео	10
	Воспроизведение музыки	12
	Воспроизведение фотографий	13
	Воспроизведение с флэш-накопителя USB	14
6	Другие возможности	14
	Копирование медиаданных	14
	Создание файлов MP3	14
	Караоке	15
7	Настройка параметров	16
	Общая настройка	16
	Настройка звука	17
	Настройка видео	18
	Предпочтения	19
8	Дополнительная информация	20
	Обновление программного обеспечения	20
	Уход	20
	Характеристики	20
9	Устранение неполадок	21
10	Глоссарий	22
	Гарантийный талон	23

1 Важная информация!

Важные сведения о безопасности



Предупреждение

- Риск перегрева! Никогда не устанавливайте устройство в ограниченном пространстве. Оставляйте не менее 10 см свободного пространства вокруг устройства для обеспечения вентиляции. Убедитесь, что занавески или другие объекты не закрывают вентиляционные отверстия устройства.
- Никогда не размещайте устройство, пульт дистанционного управления или батарейки рядом с открытыми источниками пламени или другими источниками тепла, включая прямые солнечные лучи.
- Оберегайте устройство от воздействия высоких температур, сырости, влаги и пыли.
- Не допускайте попадания на устройство капель или брызг воды.
- Не помещайте на устройство потенциально опасные предметы (например, сосуды с жидкостями, зажженные свечи).
- Запрещается устанавливать это устройство на другие электрические устройства.
- Во время грозы находитесь на достаточном расстоянии от устройства.
- Если шнур питания или штепсель прибора используются для отключения устройства, доступ к ним должен оставаться свободным.
- Видимое и невидимое лазерное излучение при открытой крышке. Избегайте воздействия излучения.

Данное изделие соответствует требованиям Европейского Союза по радиопомехам.



О прогрессивной развертке

Потребители должны обратить особое внимание на то, что не все телевизоры высокой четкости полностью совместимы с данным плеером. Это может привести к искажению изображения. В случае возникновения проблем с прогрессивной разверткой 525 или 625 советуем переключить устройство на стандартное разрешение. По вопросам совместимости телевизора с моделями DVD-плеера 525p и 625p, обращайтесь в службу поддержки.

Утилизация отработавшего изделия и старых аккумуляторов

Данное изделие сконструировано и изготовлено из высококачественных материалов и компонентов, которые подлежат переработке и вторичному использованию.



Маркировка символом перечеркнутого мусорного бака означает, что данное изделие подпадает под действие директивы Европейского Совета 2002/96/ЕС Узнайте о правилах местного законодательства по отдельной утилизации электротехнических и электронных изделий. Действуйте в соответствии с местными правилами и не выбрасывайте отработавшее изделие вместе с бытовыми отходами. Правильная утилизация отслужившего оборудования поможет предотвратить возможное вредное воздействие на окружающую среду и здоровье человека. В изделии содержатся элементы питания, которые подпадают под действие директивы 2006/66/ЕС и не могут быть утилизированы вместе с бытовым мусором. Ознакомьтесь с местными правилами утилизации элементов питания. Правильная утилизация поможет предотвратить вредное воздействие на окружающую среду и здоровье человека.



Сведения об авторских правах

В данном изделии используется технология



Be responsible
Respect copyrights

защиты авторских прав, защищенная некоторыми патентами США и другими правами на интеллектуальную собственность. Использование технологии защиты авторских прав должно быть одобрено корпорацией Macrovision и предназначено для домашнего и другого ограниченного просмотра, если корпорация Macrovision не дает разрешения на другое ее использование. Разборка или реконструирование изделия запрещены.

CLASS 1
LASER PRODUCT

Сведения о товарных знаках



Windows Media и логотип Windows являются товарными знаками или зарегистрированными товарными знаками корпорации Microsoft в США и/или других странах.



DVD является товарным знаком корпорации DVD FLCC (DVD Format and Logo Corporation).



Изготовлено по лицензии Dolby Laboratories. Dolby и знак двойного D являются товарными знаками Dolby Laboratories.



О ФОРМАТЕ ВИДЕО DIVX.
DivX® — это формат цифрового видео, созданный компанией DivX. Это устройство, официально сертифицированное по стандарту DivX, позволяет воспроизводить видео DivX. Посетите веб-сайт www.divx.com для получения более подробных сведений и программных средств для преобразования файлов в DivX-видео.

ОБ УСЛУГЕ DIVX VIDEO-ON-DEMAND. Это устройство, сертифицированное по стандарту DivX®, должно быть зарегистрировано для воспроизведения содержимого DivX Video-on-Demand (VOD). Для создания кода регистрации найдите раздел DivX VOD в меню настройки устройства. Перейдите на веб-сайт vod.divx.com с помощью данного кода для выполнения процедуры регистрации и получения дополнительных сведений о DivX VOD. DivX® и DivX Ultra® являются зарегистрированными товарными знаками компании DivX и используются по лицензии.



Логотипы USB-IF являются товарными знаками компании Universal Serial Bus Implementers Forum.

2 Ваш DVD-плеер

Поздравляем с покупкой и приветствуем вас в клубе Philips! Чтобы воспользоваться всеми преимуществами поддержки Philips, зарегистрируйте приобретенное устройство на сайте www.philips.com/welcome.

Воспроизводимые носители

Поддерживаемые носители:

- DVD, DVD (видео), DVD+R/+RW, DVD-R/-RW, DVD+R/-R DL (двухслойн.)
- CD (видео)/SVCD
- CD (аудио), CD-R, CD-RW
- Носители MP3, WMA, DivX (Ultra), файлы JPEG
- Флэш-накопитель USB

Коды регионов

Проигрыватель воспроизводит диски со следующими региональными кодами.

Код региона DVD	Страны
	Россия

Обзор изделия

Основное устройство

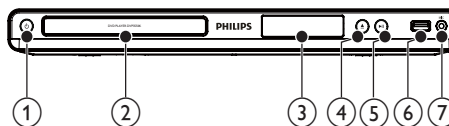

- 1 **⏻ (Режим ожидания)**
 - Включение DVD-плеера или переключение в режим ожидания.
- 2 **Отделение для диска**
- 3 **Дисплей**
- 4 **▲ (Открыть/Заккрыть)**
 - Открытие и закрытие отделения для диска.
- 5 **▶ || (Воспроизведение / Пауза)**
 - Воспроизведение, пауза или возобновление воспроизведения диска.

- ⑥ **разъем (USB)**
 - Подключение флэш-накопителя USB.
- ⑦ **MIC**
 - Подключение микрофона.

Пульт ДУ

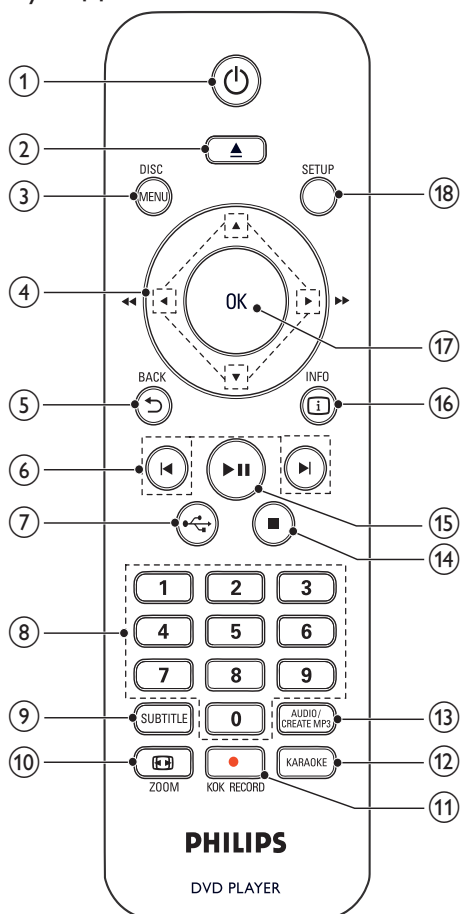

- ①
 - Включение устройства или переключение в режим ожидания.
- ②
 - Открытие и закрытие отделения для диска.
- ③ **DISC MENU**
 - Вход или выход из меню.
 - Переключение в режим диска.

- Во время воспроизведения фотографий в виде слайд-шоу переключение между режимом развлечений и простым режимом.
- Для дисков VCD и SVCD: включение или отключение режима PBC (управление воспроизведением).

- ④
 - Перемещение по меню.
 - Быстрый переход вперед (▶) или назад (◀).
 - Медленный переход вперед (▲) или назад (▼).
- ⑤ **BACK**
 - Возврат к предыдущему экранному меню.
- ⑥
 - Переход к предыдущей или следующей записи/разделу/дорожке.
- ⑦
 - Переключение в режим USB.
- ⑧ **Кнопки с цифрами**
 - Выбор файла для воспроизведения.
- ⑨ **SUBTITLE**
 - Выбор языка субтитров на диске.
 - Доступ к меню копирования/удаления аудиофайлов на USB-накопителе.
- ⑩ **ZOOM**
 - Настройка формата изображения в соответствии с экраном телевизора.
 - Увеличение и уменьшение изображения.
- ⑪ **KARAOKE RECORD**
 - При использовании функции караоке запись голоса или музыки на флэш-накопитель USB.
- ⑫ **KARAOKE**
 - Вход и выход из меню настройки караоке.
- ⑬ **AUDIO/CREATE MP3**
 - Выбор языка аудиовоспроизведения или канала на диске.
 - Доступ к меню создания MP3-файлов.
- ⑭
 - Остановка воспроизведения.
- ⑮
 - Воспроизведение, пауза или возобновление воспроизведения диска.

- ⑩ INFO
 - Для дисков: переход к параметрам воспроизведения или отображение текущего состояния диска.
 - Для слайд-шоу: отображение миниатюр файлов фотографий.
- ⑪ OK
 - Подтверждение ввода или выбора.
- ⑫ SETUP
 - Вход и выход из меню настройки.

3 Подключение

Подключение аудио- и видеокабелей

Выберите наилучшее подключение видео, поддерживаемое телевизором.

- **Вариант 1.** Подключение к компонентным видеоразъемам (для стандартного телевизора или телевизора с прогрессивной разверткой).
- **Вариант 2.** Подключение к видеоразъему CVBS (для стандартных телевизоров).

Вариант 1: Подключение к компонентным видеоразъемам

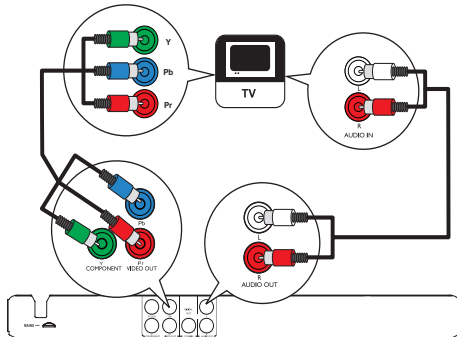

- 1 Подключите компонентные видеокабели (не входят в комплект) к:
 - разъемам **Y Pb Pr** на устройстве;
 - входным разъемам **COMPONENT VIDEO** на телевизоре.
- 2 Подключите аудиокабели к:
 - разъемам **AUDIO OUT L/R** на устройстве;
 - входным разъемам **AUDIO** на телевизоре.

Вариант 2. Подключение к видеоразъему (CVBS).

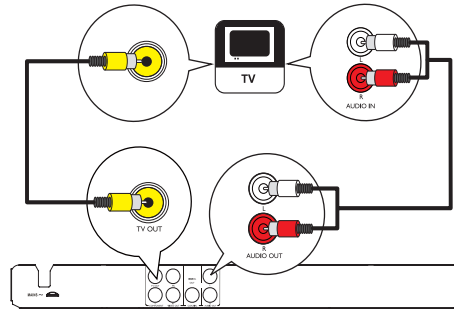

- 1 Подключите композитный видеокабель к:
 - разъему **TV OUT** на устройстве;
 - входному разъему **VIDEO** на телевизоре.
- 2 Подключите аудиокабели к:
 - разъемам **AUDIO OUT L/R** на устройстве;
 - входным разъемам **AUDIO** на телевизоре.

Дополнительные аудиоподключения

Подключите аудиокабели данного устройства к другим устройствам для улучшения качества звука.

Подключение к цифровому усилителю/ресиверу

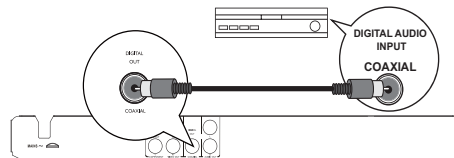

- 1 Подключите коаксиальный кабель (не входит в комплект) к:
 - разъему **COAXIAL** на устройстве;
 - входному разъему **COAXIAL/DIGITAL** на устройстве.

Подключение аналоговой стереосистемы

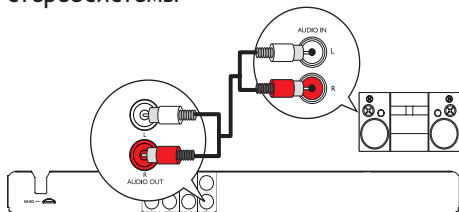

- 1 Подключите аудиокабели к:
 - разъемам **AUDIO OUT L/R** на устройстве;
 - входным аудиоразъемам на устройстве.

Подключение флэш-накопителя USB

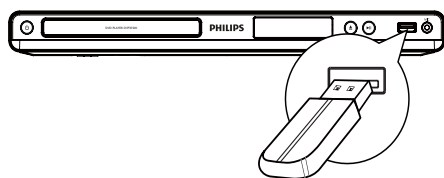

- 1 Подключите флэш-накопитель USB к разъему  на устройстве.

Примечание

- Данное устройство поддерживает воспроизведение/просмотр хранящихся на флэш-накопителе USB файлов, только если они имеют формат MP3, WMA, DivX (Ultra) или JPEG.
- Чтобы просмотреть содержимое флэш-накопителя и начать воспроизведение, нажмите кнопку .

Подключение питания

Внимание

- Риск повреждения устройства! Убедитесь, что напряжение электросети соответствует напряжению, указанному на задней панели устройства.
- Перед подключением шнура питания убедитесь, что все остальные подключения выполнены.

Примечание

- Табличка с обозначениями расположена на задней панели устройства.

- 1 Подключите сетевой шнур к розетке электросети.
 - ↳ Теперь устройство можно настроить для дальнейшего использования.

4 Начало работы

Подготовка пульта ДУ

- 1 Чтобы открыть отделение для батарей, нажмите и сдвиньте крышку (см. п. "1" на рисунке).
- 2 Вставьте 2 батареи типа R03 или AAA, соблюдая указанную полярность (+/-).
- 3 Чтобы закрыть отделение для батарей, нажмите и задвиньте крышку на место (см. п. "3" на рисунке).

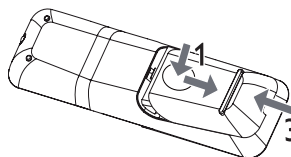

Примечание

- Если вы не собираетесь использовать пульт ДУ в течение долгого времени, извлеките батареи.
- Не используйте одновременно старую и новую батарею или батареи разных типов.
- Батареи содержат химические вещества, поэтому их необходимо утилизировать в соответствии с правилами.

Поиск входного канала телевизора

- 1 Нажмите  для включения устройства.
- 2 Включите телевизор и настройте его на правильный входной канал (информацию о выборе правильного входного канала см. в руководстве по эксплуатации телевизора).

Выбор языка экранного меню

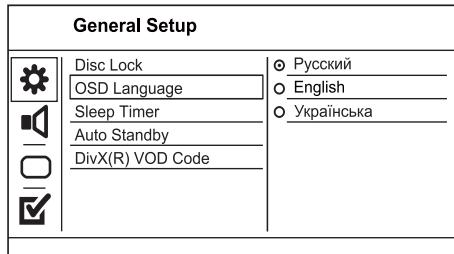

- 1 Нажмите **SETUP**.
↳ Отобразится меню [Страница общей настройки].
- 2 Выберите [Язык Дисплея], затем нажмите **▶**.
- 3 Нажмите **▲▼**, чтобы выбрать язык, а затем нажмите **OK**.

Включение прогрессивной развертки

Примечание

- Чтобы использовать прогрессивную развертку, необходимо подключить телевизор с поддержкой прогрессивной развертки к компонентным видеоразъемам (см. разделы "Подключение" > "Подключение аудио-/видеокабелей" > "Вариант 1: Подключение к компонентным видеоразъемам").

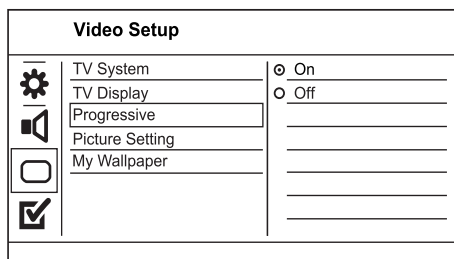

- 1 На телевизоре включите канал видеовхода, соответствующий данному устройству.
- 2 Нажмите **SETUP**.
- 3 Нажмите **▼**, чтобы выбрать [Уст Видео].
- 4 Выберите [Прогрессивн] > [Включено], а затем нажмите **OK**.
↳ Отобразится предупреждающее сообщение.

- 5 Для продолжения выберите **[OK]** и нажмите **OK**.
↳ Установка прогрессивной развертки завершена.

Примечание

- Если на экране телевизора нет изображения или изображение искажено, подождите 15 секунд, пока не будет выполнено автоматическое восстановление.
- При отсутствии изображения отключите режим прогрессивной развертки, выполнив следующие действия.
 - 1) Нажмите **▲**, чтобы открыть отделение для диска.
 - 2) Нажмите кнопку "1".

- 6 Нажмите кнопку **SETUP** для выхода из меню.
- 7 Теперь можно включить режим прогрессивной развертки телевизора (см. руководство пользователя телевизора).

Примечание

- Одновременное включение режима прогрессивной развертки для данного устройства и телевизора может привести к искажению изображения при воспроизведении. В этом случае отключите функцию прогрессивной развертки на устройстве и на телевизоре.

5 Воспроизведение

Воспроизведение диска

Внимание

- Не помещайте в отделение для диска ничего, кроме дисков.
- Запрещается прикасаться к оптическим линзам диска внутри отделения для диска.

- 1 Нажмите кнопку **▲**, чтобы открыть отделение для диска.
- 2 Установите диск этикеткой вверх.
- 3 Нажмите **▲**, чтобы закрыть отделение для диска и начать воспроизведение.

Примечание

- Проверьте список поддерживаемых типов дисков (см. разделы "Ваш DVD-плеер" > "Воспроизводимые носители").
- При отображении меню ввода пароля для воспроизведения заблокированных дисков или дисков с ограничениями необходимо ввести пароль (см. "Настройка параметров" > "Предпочтения" > [Блокир. от детей]).

Воспроизведение видео

Примечание

- Некоторые действия могут быть недоступны на определенных дисках. Для получения подробных сведений см. информацию на диске.

Управление воспроизведением видео

- 1 Включите воспроизведение записи.
- 2 Используйте пульт ДУ для управления воспроизведением.

Кнопка	Боевик
▶▶	Воспроизведение, пауза или возобновление воспроизведения диска.
■	Остановка воспроизведения диска.
◀▶	Переход к предыдущей или следующей записи/разделу.
◀◀ ▶▶	Быстрый переход вперед или назад. Нажимайте несколько раз для изменения скорости поиска.
▲, ▼	Медленный переход вперед или назад. Нажимайте несколько раз для изменения скорости поиска. Для дисков VCD/SVCD медленный переход назад недоступен.
AUDIO/ CREATE MP3	Выбор языка аудиовоспроизведения или канала на диске.
SUBTITLE	Выбор языка субтитров на диске.

Кнопка	Боевик
🔍 ZOOM (полноэкранный просмотр)	Настройка формата изображения в соответствии с экраном телевизора. Нажмите несколько раз, до тех пор пока изображение не увеличится до размеров экрана телевизора.
🔍 ZOOM	Переключение между параметрами соотношения сторон экрана и коэффициентами масштабирования. Для перемещения по увеличенному изображению используйте кнопки навигации .
ℹ INFO	Переход к параметрам воспроизведения и отображение текущего состояния диска.

Доступ к меню диска DVD

- 1 Нажмите кнопку **DISC MENU**, чтобы перейти в корневое меню диска.
- 2 Выберите значение параметра и нажмите кнопку **OK**.
 - В некоторых меню для выбора необходимо нажимать **цифровые кнопки**.

Доступ к меню диска VCD

Функция PBC (управление воспроизведением) доступна для дисков VCD/SVCD, которые позволяют просматривать меню содержимого и выбрать необходимый параметр воспроизведения. Функция PBC включена по умолчанию.

Примечание

- Информацию о том, как включить и отключить функцию PBC, см. в разделе "Настройка параметров" > [Предпочтения] > [PBC].

- 1 Перейти в меню содержимого можно одним из следующих способов.
 - Если функция PBC включена, вставьте диск VCD/SVCD.
 - Во время воспроизведения с включенной функцией PBC нажмите кнопку **BACK**.

- Используйте **кнопки с цифрами**, чтобы выбрать параметр воспроизведения, а затем нажмите кнопку **ОК** для запуска воспроизведения.
 - Если функция PBC отключена, меню будет пропущено и воспроизведение начнется с первой дорожки.

Просмотр содержимого диска

- Во время воспроизведения нажмите **INFO**.
 - Отобразится меню состояния диска.
- Выберите **[Пр Прос]**, затем нажмите **▶**.
- Выберите предварительный просмотр и нажмите кнопку **ОК**.
 - Отобразится экран миниатюр предварительного просмотра.
 - Для перехода к следующему/предыдущему экрану просмотра выберите **[Пред]** или **[След]**, а затем нажмите **ОК**.
 - Для запуска воспроизведения после выбора миниатюры нажмите кнопку **ОК**.

Переход к воспроизведению с определенного времени

- Во время воспроизведения нажмите **INFO**.
 - Отобразится меню состояния диска.
- Выберите параметр для прошедшего времени воспроизведения и нажмите кнопку **▶**.
 - [Вр. Заг]** (время записи)
 - [Врем Кн]** (время раздела)
 - [Вр Диска]**
 - [Вр Записи]**
- Используйте **кнопки с цифрами**, чтобы изменить время, к которому необходимо перейти, а затем нажмите кнопку **ОК**.

Отображение времени воспроизведения

- Во время воспроизведения нажмите **INFO**.
 - Отобразится меню состояния диска.
- Выберите **[Вр Диспл]**, затем нажмите **▶**.
 - Параметры отображения различаются в зависимости от типа диска.
- Выберите параметр, затем нажмите **ОК**.

Выбор различных углов просмотра

- Во время воспроизведения нажмите **INFO**.
 - Отобразится меню состояния диска.
- Выберите **[Угол]**, затем нажмите **▶**.
- Для изменения угла просмотра используйте **кнопки с цифрами**.
 - Начнется воспроизведение с выбранного угла.



Примечание

- Доступно только для дисков с эпизодами, снятыми с разных углов обзора.

Повторное воспроизведение определенного эпизода

- Во время воспроизведения нажмите **INFO**.
- Нажмите **▼** и выберите пункт **[Повтор. АВ]**.
- Чтобы указать начальную точку, нажмите кнопку **ОК**.
- Чтобы указать конечную точку, нажмите кнопку **ОК**.
 - Начнется повторное воспроизведение.
 - Чтобы отменить повторное воспроизведение, нажмите кнопку **ОК** еще раз.



Примечание

- Отметить раздел для повторного воспроизведения можно только в пределах дорожки/записи.

Воспроизведение видео DivX® (Ultra)

DivX (Ultra) — это цифровой медиаформат, сохраняющий высокое качество, несмотря на высокую степень сжатия. Данное устройство имеет соответствующую сертификацию и позволяет воспроизводить видео в формате DivX® (Ultra).

- Вставьте диск или флэш-накопитель USB, на которых содержатся видеофайлы DivX (Ultra).
 - Для воспроизведения с USB-накопителей нажмите кнопку **↔**.
 - Отобразится меню содержимого.
- Выберите файл для воспроизведения, затем нажмите **ОК**.
 - Также можно выбрать язык субтитров/аудиовоспроизведения.

Примечание

- Можно воспроизводить только видеофайлы DivX (Ultra), которые были взяты на прокат или куплены с использованием регистрационного кода DivX данного устройства (см. "Настройка параметров" > [Страница общей настройки] > [Код Vod DivX(R)]).

Воспроизведение музыки

Управление дорожками

- 1 Включите воспроизведение дорожки.
- 2 Используйте пульт ДУ для управления воспроизведением.

Кнопка	Боевик
	Воспроизведение, пауза или возобновление воспроизведения диска.
	Остановка воспроизведения диска.
	Переход к предыдущей/следующей дорожке.
	Выбор файла для воспроизведения.
	Быстрый переход вперед или назад. Нажимайте несколько раз для изменения скорости поиска.

Быстрый переход

Данная функция доступна только для компакт-дисков с аудиофайлами.

- 1 Во время воспроизведения нажимайте для выбора функции.

Дисплей	Боевик
[Диск Переходит в]	Быстрый переход к воспроизведению с определенного времени.
[Дорожка Преходит в]	Быстрый переход по аудиодорожке к воспроизведению с определенного времени.
[Выбирать Канал]	Быстрый переход к определенной аудиодорожке.

- 2 Используйте **кнопки с цифрами** для ввода времени/номера, к которому необходимо перейти.

Повторное воспроизведение определенного раздела

Компакт-диски с аудиофайлами

- 1 Во время воспроизведения нажимайте , пока не появится индикация [Выключено].
- 2 Нажмите , чтобы выбрать повторное воспроизведение.

Файлы MP3/WMA

- 1 Во время воспроизведения нажимайте , чтобы выбрать повторное воспроизведение.

Воспроизведение музыки в формате MP3/WMA

MP3/WMA — это тип аудиофайлов с высокой степенью сжатия (файлы с расширением ".mp3" или ".wma").

- 1 Вставьте диск или устройство USB, содержащие музыку в формате MP3/WMA.
 - Для воспроизведения с устройств USB нажмите кнопку .

→ Отобразится меню содержимого.
- 2 Если воспроизведение не начинается автоматически, выберите дорожку для воспроизведения.
 - Чтобы выбрать другую дорожку/папку, нажмите кнопку , а затем — кнопку **OK**.



Примечание

- Для дисков с записью нескольких сессий воспроизводится только первая сессия.
- Файлы формата WMA с защитой DRM не могут быть воспроизведены на данном устройстве.
- Данное устройство не поддерживает аудиоформат MP3PRO.
- Если в названии дорожки в формате MP3 (ID3) или названии альбома содержатся специальные символы, они могут быть неправильно отображены на экране, поскольку эти символы не поддерживаются.
- Если количество папок/файлов превысило заданный лимит, эти файлы не будут отображаться и воспроизводиться.

Воспроизведение фотографий

Воспроизведение фотографий в режиме слайд-шоу

Данный проигрыватель позволяет просматривать фотографии формата JPEG (файлы с расширениями .jpeg или .jpg).





- 1 Установите диск или USB-накопитель, содержащие фото в формате JPEG.
 - Для воспроизведения с USB-накопителей нажмите кнопку .
 - ↳ Начнется слайд-шоу (для диска Kodak), или отобразится меню содержимого (для диска с файлами в формате JPEG).
- 2 Выберите фотографию, затем нажмите **OK**, чтобы запустить слайд-шоу.
 - ↳ Для фотографий с форматом EXIF ориентация дисплея настраивается автоматически.
 - Для отображения фотографий в цвете (режим развлечений) или в черно-белом формате (простой режим) нажмите **DISC MENU**.
 - Для просмотра фотографий в режиме миниатюр нажмите кнопку  **INFO**.
 - Для выбора фотографий нажимайте **кнопки перемещения**.
 - Для увеличения выбранных фотографий и запуска слайд-шоу нажмите **OK**.
 - Для возврата в главное меню нажмите **BACK**.

Примечание

- Если на диске/USB-накопителе содержится большое количество музыкальных записей/фотографий, для их отображения на экране может потребоваться дополнительное время.
- Если изображение JPEG записано не в виде файла EXIF, его миниатюра не будет отображаться на экране. Вместо него появится миниатюра "голубая гора".
- Данное устройство позволяет просматривать цифровые фотографии только в форматах JPEG-EXIF, которые используются почти во всех цифровых камерах. Воспроизведение файлов формата Motion JPEG и изображений форматов, отличных от JPEG, невозможно. Также не воспроизводятся звуковые ролики, связанные с изображениями.
- Если количество папок/файлов превысило заданный лимит, эти файлы не будут отображаться и воспроизводиться.

Управление воспроизведением фотографий

- 1 Включите воспроизведение фотографий в режиме слайд-шоу.
- 2 Используйте пульт ДУ для управления воспроизведением.

Кнопка	Действие
	Поворот фотографии по часовой стрелке/против часовой стрелки.
	Поворот фотографии по горизонтали/по вертикали.
 ZOOM	Увеличение или уменьшение фотографии. Пауза при воспроизведении в режиме масштабирования.
	Остановка воспроизведения.

Воспроизведение музыкального слайд-шоу

Воспроизводите музыкальные файлы в формате MP3/WMA и изображения в формате JPEG одновременно для создания музыкального слайд-шоу.

Примечание





- Для создания музыкального слайд-шоу необходимо, чтобы файлы MP3/WMA и JPEG были сохранены на одном диске/устройстве USB.

- 1 Включите воспроизведение музыки в формате MP3/WMA.
- 2 Нажмите **BACK** для возврата в основное меню.
- 3 Перейдите к папке/альбому с фотографиями и нажмите **OK** для запуска воспроизведения слайд-шоу.
 - ↳ Воспроизведение слайд-шоу продолжается до конца папки или альбома с фотографиям.
 - ↳ Музыка продолжает играть до конца диска.
 - Для остановки воспроизведения слайд-шоу нажмите **■**.
 - Для остановки воспроизведения музыки нажмите **■** еще раз.

Воспроизведение с флэш-накопителя USB

Примечание

- Данное устройство поддерживает воспроизведение файлов MP3, WMA, DivX (Ultra) и JPEG с флэш-накопителей USB.

- 1 Подключите флэш-накопитель USB к разъему  на устройстве.
- 2 Нажмите кнопку .
 - ↳ Отобразится меню содержимого.
- 3 Если воспроизведение не начинается автоматически, выберите файл для воспроизведения.
 - Дополнительную информацию см. в разделах "Воспроизведение музыки", "Воспроизведение фотографий" и "Воспроизведение видео".
- 4 Для остановки воспроизведения нажмите .
 - Чтобы перейти в режим диска, нажмите кнопку .

6 Другие возможности

Копирование медиаданных

Устройство позволяет копировать файлы (например, MP3, WMA и JPEG) с диска на флэш-накопитель USB.

- 1 Установите диск, содержащий файлы в формате MP3/WMA/JPEG.
- 2 В режиме остановки подключите флэш-накопитель USB к разъему  на устройстве.
- 3 Выберите файл для копирования, затем нажмите **SUBTITLE**.
- 4 Выберите в меню **[Да]**, затем нажмите **OK**.

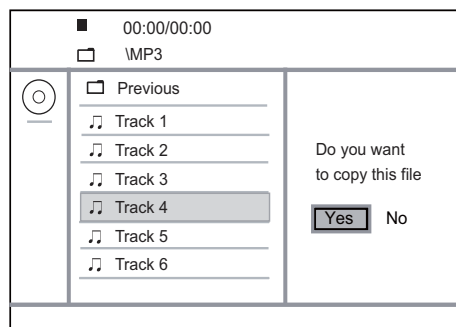

- ↳ По завершении процесса на флэш-накопителе USB будет автоматически создана новая папка для хранения всех новых файлов.

- 5 Чтобы остановить копирование, нажмите , затем нажмите **OK**.

Примечание

- Не нажимайте никакие кнопки во время копирования.
- Невозможно скопировать медиафайлы, защищенные от копирования.

Создание файлов MP3

Данное устройство позволяет преобразовывать файлы с компакт-дисков (аудио) в файлы MP3. Создаваемые аудиофайлы MP3 сохраняются на флэш-накопителе USB.

- 1 Вставьте аудио компакт-диск.
- 2 Подключите флэш-накопитель USB к разъему  на устройстве.
- 3 Во время воспроизведения нажмите **AUDIO/CREATE MP3**.
 - ↳ Отобразится меню создания MP3.
- 4 Выберите в меню **[Да]**, а затем нажмите **OK**.

Create MP3			
OPTIONS		TRACK	
Speed	Normal	<input type="radio"/> Track01	04:14
Bitrate	128kbps	<input type="radio"/> Track02	04:17
CRT ID3	Yes	<input type="radio"/> Track03	03:58
Device	USB 1	<input type="radio"/> Track04	04:51
SUMMARY		<input type="radio"/> Track05	03:53
Press [OK] button to change speed.		<input type="radio"/> Track06	04:09
		<input type="radio"/> Track07	04:38
Start	Exit	Select all	Deselect all

- 5 Выберите тип конвертации на панели **[ОПЦИИ]**, а затем последовательно нажимайте **OK**, чтобы выбрать элемент.

Действие	Описание
[Скорость]	Выбор скорости копирования.
[Ск Бит]	Выбор уровня качества. При высокой скорости передачи повышается качество звучания и увеличивается размер файла.

Действие	Описание
[CRT ID3]	Копирование информации о дорожке в MP3-файл.
[Устройство]	Созданные файлы можно сохранить только на флэш-накопителе USB.

- 6 Нажмите ►, чтобы получить доступ к панели **[ДОРОЖКА]**.
- 7 Выберите дорожку и нажмите **ОК**.
 - Чтобы выбрать другую дорожку, повторите шаг 7.
 - Чтобы выбрать все дорожки, в меню выберите **[Выбр. все]** и нажмите **ОК**.
 - Чтобы отменить выбор всех дорожек, в меню выберите **[Отм. выбор]** и нажмите **ОК**.
- 8 Выберите в меню **[Пуск]**, а затем нажмите **ОК**, чтобы начать процесс преобразования.
 - ↳ По завершении процесса на флэш-накопителе USB будет автоматически создана новая папка для хранения всех новых файлов MP3.
 - Для выхода из меню выберите **[Выход]**, затем нажмите **ОК**.

 **Примечание**

- Не нажимайте никакие кнопки во время копирования.
- Преобразование компакт-дисков DTS и компакт-дисков, защищенных от записи, не поддерживается.
- Флэш-накопитель USB, защищенный от записи или защищенный паролем, не может использоваться для хранения файлов MP3.

Караоке

Данное устройство позволяет подключить микрофон (не входит в комплект) и исполнять караоке.

 **Примечание**

- Перед подключением микрофона установите его громкость на минимум во избежание звуковых искажений (свиста).

- 1 Включите телевизор и выберите входной канал телевизора.
- 2 Подключите микрофон к разъему **MIC** на данном устройстве.
- 3 Включите аудиосигнал микрофона (см. раздел **"Настройка караоке"**).

- 4 Во время воспроизведения диска караоке пойте в микрофон.

Настройка караоке

 **Примечание**

- Для активации меню настроек караоке нужно включить аудиосигнал микрофона в меню **[Микрофон]**.

- 1 Нажмите **KARAOKE**.
 - ↳ Отобразится меню настройки караоке.
- 2 Выберите параметр, затем нажмите **ОК**.
- 3 Измените или установите параметр, а затем нажмите **ОК**.
- 4 Для выхода из меню снова нажмите кнопку **KARAOKE**.

[Микрофон] — включение и выключение аудиосигнала микрофона.

[Громкость микр.] — настройка уровня громкости микрофона.

[ЭХО] — настройка уровня эхо.

[Счет караоке] — включение и выключение функции оценки исполнения караоке или выбор уровня оценки (базовый, средний или продвинутый уровень). Если выбран уровень оценки, после исполнения каждой песни отображается количество баллов.

[Конкурс песни] — конкурс среди 4 исполнителей.

- 1) В меню **[Счет караоке]** выберите уровень (базовый, средний или продвинутый).
- 2) В меню **[Конкурс песни]** включите режим конкурса.
 - ↳ Отобразится меню выбора песни.
- 3) Введите дорожку (VCD/SVCD) или запись/раздел (DVD) в качестве первой песни. Можно выбрать до 4 песен.
- 4) Затем выберите **[Старт]** и нажмите **ОК**, чтобы начать воспроизведение выбранной песни.
 - ↳ После завершения воспроизведения всех песен отображается результат конкурса.

[Смещ. тональн.] — установка высоты тона, соответствующей вашему голосу.

[Вокал] — выбор различных аудиорежимов караоке или отключение вокала, записанного на диске караоке.

Запись караоке

Устройство позволяет выполнить запись голоса на флэш-накопитель USB

За один раз можно записать одну песню; все записанные песни сохраняются в формате .mp3. В первый раз при записи на флэш-накопитель USB на нем автоматически создается папка с именем "PHILIPS", куда сохраняются записанные файлы.

Примечание

- Данное устройство также поддерживает запись на накопители MAS USB (кроме MTP/NAS).





- 1 Во время исполнения караоке нажмите **KOK RECORD**, чтобы просмотреть меню записи:
 - [Начать с текущего момента]** — начать запись сразу;
 - [Начать сначала]** — начать запись с начала текущей песни.
 - Чтобы выйти без выполнения записи, снова нажмите **KOK RECORD**.
- 2 Нажмите **▲▼** для выбора параметра, затем нажмите **OK**.
 - ↳ Начнется запись, и на экране отобразится строка состояния записи.
 - ↳ По завершении текущей песни запись заканчивается и останавливается.
 - ↳ Во время записи вы можете нажать **KOK RECORD** и следовать инструкциям на экране, чтобы остановить запись.

7 Настройка параметров

Примечание

- Если пункт меню настройки отображается в сером цвете, это означает, что параметр не может быть изменен при данных условиях.

Общая настройка

General Setup	
	Disc Lock
	OSD Language
	Sleep Timer
	Auto Standby
	DivX(R) VOD Code

- 1 Нажмите **SETUP**.
 - ↳ Отобразится меню **[Страница общей настройки]**.
- 2 Нажмите **▶**.
- 3 Выберите параметр, затем нажмите **OK**.
- 4 Выберите параметр, затем нажмите **OK**.
 - Для возврата к предыдущему меню нажмите **◀**.
 - Для выхода из меню нажмите **SETUP**.

[Бл Диска]

Установка ограничений для воспроизведения дисков, которые установлены в отделение для дисков (всего устройство вмещает 20 дисков).

- **[Блок]** — ограничение доступа к текущему диску. В следующий раз при попытке запуска или разблокирования диска, вам необходимо будет ввести пароль
- **[Разбл]** — воспроизведение всех дисков.

[Язык Дисплея]

Выбор языка экранного меню.

[Таймер Сон]

Автоматический переход в режим ожидания в установленное время.

- **[Выключено]** — отключение режима автоматического выключения.
- **[15 Мин], [30 Мин], [45 Мин], [60 Мин]** — выбор времени обратного отсчета до перехода в режим ожидания.

[Автомат. откл.]

Включение и выключение автоматического перехода в режим ожидания.

- **[Включено]** — переключение в режим ожидания через 15 минут бездействия (например, во время паузы или остановки воспроизведения).
- **[Выключено]** — отключение автоматического перехода в режим ожидания.

[Код Vod DivX(R)]







Просмотр регистрационного кода DivX® и кода отмены регистрации.

- **[Регистрация]** — получение регистрационного кода для регистрации данного устройства на веб-сайте.
- **[Отмена]** — получение кода отмены регистрации для отмены регистрации данного устройства на веб-сайте.

Примечание

- Используйте регистрационный код DivX данного устройства при прокате или покупке видео с веб-сайта www.divx.com/vod. Фильмы DivX, купленные или взятые на прокат через DivX® VOD, могут воспроизводиться только устройством, для которого они зарегистрированы.

Настройка звука

Audio Setup	
	Analogue Output
	Digital Audio
	Volume
	Sound Mode
	CD Upsampling
	Night Mode

- 1 Нажмите **SETUP**.
↳ Отобразится меню **[Страница общей настройки]**.
- 2 Нажмите **▼** для выбора **[Установка Аудио]**, затем нажмите **►**.
- 3 Выберите параметр, затем нажмите **ОК**.
- 4 Выберите параметр, затем нажмите **ОК**.
 - Для возврата к предыдущему меню нажмите **◀**.
 - Для выхода из меню нажмите **SETUP**.

[Аналог Выход]

Выберите параметры аналогового аудио в соответствии с типом устройства, подключенного к разъему аналогового аудиовыхода.

- **[Лв/Пр]** — для объемного звучания на двух динамиках.
- **[Стерео]** — для стереовыхода.

[Установка]

Выберите цифровую настройку в соответствии с типом цифрового усилителя/ресивера, подключенного к цифровому разъему (COAXIAL/DIGITAL).

- **[Выход Spdif]** — выбор типа цифрового выхода.
 - **[Все]** — поддержка многоканальных аудиоформатов.
 - **[выкл]** — отключение цифрового выхода.
 - **[Тол. PCM]** — сведение к двухканальному аудиоформату.
- **[Выход Lpcm]** — выбор частоты дискретизации выхода LPCM (Linear Pulse Code Modulation).
 - **[48kHz]** — для дисков, записанных с частотой дискретизации 48 кГц.
 - **[96kHz]** — для дисков, записанных с частотой дискретизации 96 кГц.

Примечание

- Параметр **[Выход Lpcm]** доступен только в том случае, если для параметра **[Выход Spdif]** установлено значение **[Тол. PCM]**.
- Чем выше частота дискретизации, тем выше качество звука.

[Громкость]

Установите уровень громкости по умолчанию для воспроизведения диска.

1. Нажмите **ОК**.
2. Нажмите кнопку **◀▶** для установки уровня громкости.
3. Нажмите **ОК** для подтверждения выбора и выхода из меню.

[Режим Звука]

Выберите предустановленный звуковой эффект для улучшения аудиосигнала.

- **[3D]** — эффект виртуального объемного звучания, воспроизводимый правым и левым аудиоканалами.
- **[Режим фильмов]** — выбор аудиоэффекта для просмотра фильмов.
- **[Муз. режим]** — выбор аудиоэффекта для прослушивания музыки.

[Пов Част CD]

Для улучшения качества звучания в стереорежиме необходимо преобразовать музыкальные компакт-диски для достижения более высокой частоты дискретизации.

- **[Выключено]** — отключение функции увеличения частоты дискретизации диска.
- **[88.2kHz]** — увеличение частоты дискретизации диска в два раза по отношению к исходной.
- **[176.4kHz]** — увеличение частоты дискретизации диска в четыре раза по отношению к исходной.

[Ночн Режим]

Приглушение громких звуков и увеличение громкости тихих звуков, что позволяет просматривать фильмы DVD при небольшом уровне громкости, не мешая окружающим.

- **[Включено]** — просмотр видео с тихим звуком в ночное время.
- **[Выключено]** — объемное звучание с полным динамическим диапазоном.

Примечание

- Применимо только для дисков DVD, закодированных в формате Dolby Digital.

Настройка видео

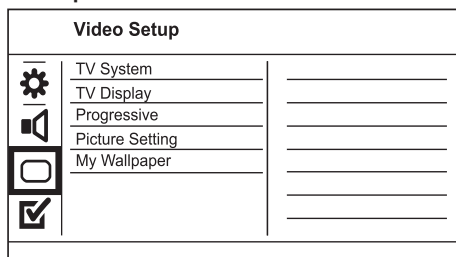

- 1 Нажмите **SETUP**.
↳ Отобразится меню **[Страница общей настройки]**.
- 2 Нажмите ▼ для выбора **[Уст Видео]**, затем нажмите ►.
- 3 Выберите параметр, затем нажмите **OK**.
- 4 Выберите параметр, затем нажмите **OK**.
 - Для возврата к предыдущему меню нажмите ◀.
 - Для выхода из меню нажмите **SETUP**.

[ТВ система]

Изменяйте эту установку только при неправильном воспроизведении видео. По умолчанию эта установка соответствует самой распространенной установке для телевизоров в вашей стране.

- **[PAL]** — для телевизоров, совместимых с системой PAL.
- **[Универсальный]** — для телевизоров, совместимых с системами PAL и NTSC.
- **[NTSC]** — для телевизоров, совместимых с системой NTSC.

[ТВ Дисплей]

Выбор формата экрана



4:3 Pan Scan (PS) 4:3 Letter Box (LB) 16:9 (Wide Screen)

- **[4:3 Pan Scan]** — для телевизора с форматом экрана 4:3: полноэкранный изображение с обрезанными боковыми краями.

- **[4:3 Letter Box]** — для телевизора с форматом экрана 4:3: широкоэкранный изображение с черными полосами сверху и снизу.
- **[16:9]** — для широкоэкранный телевизора: формат 16:9.

[Прогрессивн]

Если к устройству подключен телевизор с прогрессивной разверткой, включите режим прогрессивной развертки.

- **[Включено]** — включение режима прогрессивной развертки.
- **[Выключено]** — отключение режима прогрессивной развертки.

Примечание

- Более подробное описание см. в разделе "Начало работы" > "Включение режима прогрессивной развертки".

[уст Изобр]

Выбор предустановленных или создание собственных настроек цвета.

- **[Стандартный]** — исходная цветовая схема.
- **[Ярко]** — яркая цветовая схема.
- **[Мягк.]** — теплая цветовая схема.
- **[Личный]** — настройка параметров цвета. Установите уровень яркости, контраст, оттенок и цветовую насыщенность в меню, а затем нажмите кнопку **OK**.

[Настройка обоев]

Выбор изображения в качестве обоев.

- **[Изобр.по умолч.]** — по умолчанию в качестве обоев используется логотип Philips.
- **[Сохран. Изобр.]** — снятое видеоизображение или фото JPEG.
- **[Текущ. Изобр.]** — снять видеоизображение или фото JPEG и сохранить их на устройстве.

1. Просмотр видео или фотографий в режиме слайд-шоу.
2. Выбор видеоизображения или фото: нажмите ►|| для приостановки воспроизведения, а затем нажмите **SETUP**.
3. Перейдите к опции (**[Уст Видео]** > **[Настройка обоев]** > **[Текущ. Изобр.]**).
4. Нажмите **OK** для подтверждения.
 - ↳ В качестве обоев сохраняется одно видеоизображение или фото JPEG.
 - ↳ Последнее сохраненное видеоизображение/фото заменяет предыдущее.

Предпочтения

Примечание

- Остановите воспроизведение диска, перед тем как перейти к [Предпочтения].

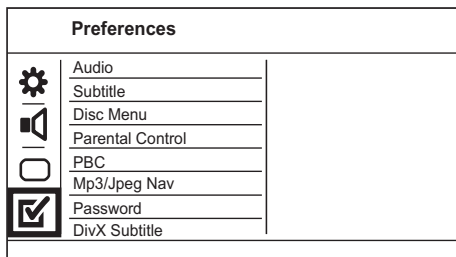

- 1 Нажмите **SETUP**.
→ Отобразится меню [Страница общей настройки].
- 2 Нажмите ▼ для выбора [Предпочтения], затем нажмите ►.
- 3 Выберите параметр, затем нажмите **ОК**.
- 4 Выберите параметр, затем нажмите **ОК**.
 - Для возврата к предыдущему меню нажмите ◀.
 - Для выхода из меню нажмите **SETUP**.

[Аудио]

Выбор языка аудиовоспроизведения для диска.

[Субзагол]

Выбор языка субтитров для диска.

[Меню Диска]

Выбор языка меню диска.

Примечание

- Если на диске недоступен выбранный язык, используется язык, установленный по умолчанию.
- Для некоторых DVD-дисков смена языка субтитров/аудиовоспроизведения возможна только из меню диска.
- Для выбора языков, не перечисленных в меню, выберите [Другие]. Найдите четырехзначный код в списке кодов языка в конце этого руководства пользователя и введите его.

[Блокир. от детей]

Ограничение доступа к дискам, которые не рекомендуются для просмотра детям. Данные типы дисков должны быть записаны с ограничением на просмотр.

1. Нажмите **ОК**.
2. Выберите необходимый уровень ограничения, затем нажмите кнопку **ОК**.
3. Используйте **кнопки с цифрами** для ввода пароля.

Примечание

- Для воспроизведения DVD-дисков с ограничением выше установленного в меню [Блокир. от детей] уровня необходимо ввести пароль.
- Ограничения зависят от страны. Для разрешения просмотра всех дисков выберите "8".
- На некоторых дисках указаны ограничения, но сами диски записаны без ограничения. Для таких дисков данная функция не применима.

[Пбс]

Включение или выключение меню содержимого дисков VCD/SVCD с функцией управления воспроизведением (PBC).

- [Включено] — отображение индексного меню при загрузке диска.
- [Выключено] — пропуск меню и начало воспроизведения с первой дорожки.

[Нав MP3/Jpeg]

Выбор отображения папок или всех файлов.

- [Просмотр файлов] — отображение всех файлов.
- [Просмотр папок] — отображение папок с файлами MP3/WMA.

[Пароль]

Установка или изменение пароля для заблокированных дисков или воспроизведение DVD с ограничением просмотра.

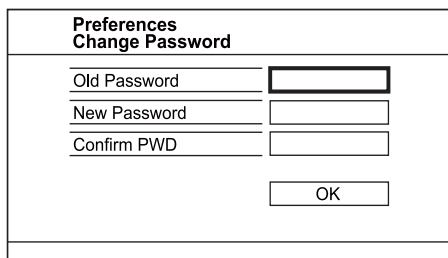

1. Введите число "136900" или последний установленный пароль в поле [Стар. Пароль] с помощью **кнопок с цифрами**.
2. Введите новый пароль в поле [Новый Пароль].
3. Повторно введите новый пароль в поле [Подт Пароля].
4. Нажмите кнопку **ОК** для выхода из меню.

Примечание

- Если вы забыли пароль, введите "136900" перед установкой нового.

[Подзаг. DivX]

Выберите набор символов, поддерживаемый субтитрами DivX.

- **[Стандарт]** — английский, ирландский, датский, эстонский, финский, французский, немецкий, итальянский, португальский, люксембургский, норвежский (букмол и нюнорск), испанский, шведский, турецкий.

Примечание

- Убедитесь, что файл субтитров имеет то же имя, что и файл фильма. Например, если имя файла фильма "Movie.avi", то текстовый файл должен иметь название "Movie.sub" или "Movie.srt".

[Информ. о версии]

Отображение версии программного обеспечения устройства.

Примечание

- Данная информация необходима для поиска последней версии ПО на веб-сайте Philips, которую можно скачать и установить на устройство.

[Станд.]

Восстановление заводских настроек по умолчанию, кроме параметров **[Бл. Диска]**, **[Блокир. от детей]** и **[Пароль]**.

8 Дополнительная информация

Обновление программного обеспечения

Для проверки наличия обновленных версий сравните текущую версию ПО данного устройства с последней версией (при наличии), размещенной на веб-сайте Philips.

Внимание

- Во время обновления программного обеспечения нельзя отключать питание.

- 1 Нажмите **SETUP**.

- 2 Выберите **[Предпочтения]** > **[Информ. о версии]**, а затем нажмите **ОК**.
- 3 Введите номер версии, а затем нажмите кнопку **SETUP** для выхода из меню.
- 4 Проверить наличие новых версий ПО можно на веб-сайте www.philips.com/support, используя имя файла для данного DVD-плеера.
- 5 Дополнительную информацию см. в инструкциях по выполнению обновления на веб-сайте.

Примечание

- Отключите шнур питания на несколько секунд, а затем снова подключите его для перезагрузки устройства.

Уход

Внимание

- Не используйте растворители например, бензол, разбавители, чистящие средства, имеющиеся в продаже, или спреи-антистатики для дисков.

Очистка дисков

Для очистки диска используйте чистящую ткань из микроволокна и протирайте диск от центра к краям прямыми движениями.

Характеристики

Примечание

- Характеристики и дизайн могут быть изменены без предварительного уведомления.

USB

- Совместимость: высокоскоростной интерфейс USB (2.0)
- Поддержка класса: UMS (класс запоминающих устройств USB)

Видео

- Система сигнала: PAL/NTSC
- Композитный видеовыход: 1 В (пиковое) ~ 75 Ом
- Компонентный видеовыход: 0,7 В (пиковое) ~ 75 Ом

Аудио

- Выходной аналоговый стереосигнал
- Сигнал-шум (1 кГц): > 90 дБ (средневзвешенное)

- Динамический диапазон (1 кГц): > 80 дБ (средневзвешенное)
- Перекрестные помехи (1 кГц): > 80 дБ
- Искажение/шум (1 кГц): > 70 дБ
- MPEG MP3: MPEG Audio L3
- Цифровой выход
 - Коаксиальный кабель

Основное устройство

- Размеры (Ш x В x Г): 360 x 39 x 209 мм
- Вес нетто: ок. 1,44 кг

Питание

- Параметры питания: 230 В; 50 Гц
- Потребляемая мощность: < 8 Вт
- Потребляемая мощность в режиме ожидания: < 0,3 Вт

Принадлежности, входящие в комплект поставки

- Пульт ДУ и батареи
- Аудио- и видеокабели
- Руководство пользователя

Характеристики лазера

- Тип: полупроводниковый лазер InGaAlP (DVD), AlGaA (CD)
- Длина волны: 655 нм (DVD), 790 нм (CD)
- Выходная мощность: 7,0 мВт (DVD), 10,0 мВт (VCD/CD)
- Рассеивание луча: 60 градусов

9 Устранение неполадок



Предупреждение

- Риск поражения электрическим током. Запрещается снимать корпус домашнего кинотеатра.

Для сохранения действия условий гарантии запрещается самостоятельно ремонтировать домашний кинотеатр.

При возникновении неполадок во время эксплуатации изделия проверьте следующие пункты, прежде чем обращаться в сервисную службу. Если проблему решить не удалось, зарегистрируйте изделие и обратитесь в службу поддержки на веб-сайте www.philips.com/welcome.

При обращении в компанию Philips необходимо назвать номер модели и серийный номер изделия. Серийный номер и номер модели указаны на задней панели устройства. Впишите эти номера здесь:

Номер модели _____

Серийный номер _____

Основное устройство

Кнопки устройства не работают.

- Отсоедините устройство от розетки электросети на несколько минут, затем снова подключите его.

Отсутствует реакция на команды пульта ДУ.

- Подключите устройство к розетке электросети.
- Направьте пульт ДУ на ИК-датчик на передней панели устройства.
- Правильно установите батареи.
- Установите новые батареи в пульт ДУ.

Изображение

Нет изображения.

- Для выбора правильного входа обратитесь к руководству пользователя телевизора. Переключайте каналы, пока не увидите заставку Philips.
- Если вы включили режим прогрессивной развертки или изменили параметры телевизора, вернитесь в режим по умолчанию:
 - 1) Нажмите **▲** чтобы открыть дисковод.
 - 2) Нажмите **Цифровая кнопка '1'** (для прогрессивной развертки) или **Цифровая кнопка '3'** (для телевизионной системы).

Звук

Отсутствует звук с телевизора.

- Убедитесь, что аудиокабели подключены к аудиовходу телевизора.
- Проверьте правильность соотношения аудиовхода телевизора и соответствующего видеовхода. Для получения дополнительной информации см. руководство пользователя телевизора.

Отсутствует звук с динамиков аудиоустройства (стереосистемы/усилителя/ресивера).

- Убедитесь, что аудиокабели подключены к аудиовходу аудиоустройства.
- Выберите для аудиоустройства соответствующий источник аудиовхода.

При воспроизведении видео DivX отсутствует звук.

- Аудиокодек может не поддерживаться DVD-плеером.

Воспроизведение

Не удалось воспроизвести диск.

- Диск поцарапан, деформирован или загрязнен. Замените или очистите диск.
- Используйте диски и файлы правильного формата.

Не удалось воспроизвести файлы DivX.

- Убедитесь, что видеофайл DivX не поврежден.
- Убедитесь, что файл имеет допустимое расширение.

Формат изображения на экране не соответствует установке дисплея телевизора.

- Соотношение сторон установлено на DVD.

Субтитры DivX отображаются неправильно.

- Убедитесь, что названия файла субтитров и файла фильма совпадают.
- Выберите правильный набор символов.
 - Нажмите **SETUP**.
 - Выберите в меню **[Предпочтения] > [Подзаг. DivX]**.
 - Выберите набор символов, поддерживаемый субтитрами.

10 Глоссарий

D

DivX Video-On-Demand

Это устройство, сертифицированное по стандарту DivX®, должно быть зарегистрировано для воспроизведения содержимого DivX Video-on-Demand (VOD). Для создания кода регистрации найдите раздел DivX VOD в меню настройки устройства. Перейдите на веб-сайт vod.divx.com с помощью данного кода для выполнения процедуры регистрации и получения дополнительных сведений о DivX-видео.

J

JPEG

Широко распространенный формат цифровых фотоснимков. Система сжатия снимков, разработанная объединенной группой экспертов по обработке фотоснимков (Joint Photographic Expert Group), обеспечивает малые потери качества наряду с высоким коэффициентом сжатия. Расширения файлов — .jpg или .jpeg.

M

MP3

Файловый формат с системой сжатия звуковых данных. MP3 — это аббревиатура от Motion Picture Experts Group 1 (или MPEG-1) Audio Layer 3. Использование формата MP3 позволяет

записывать на один диск CD-R или CD-RW в 10 раз больше данных, чем на обычный компакт-диск.

P

PBC

Регулятор воспроизведения. Система, позволяющая перемещаться по Video CD/ Super VCD с помощью экранных меню диска. Позволяет использовать интерактивное воспроизведение и поиск.

W

WMA

Windows Media™ Audio. Технология сжатия аудиоданных, разработанная корпорацией Майкрософт. Данные WMA кодируются проигрывателем Windows Media 9 или Windows Media для Windows XP. Файлы имеют расширение .wma.

Ф

Формат изображения

Формат изображения представляет собой соотношение ширины и высоты телевизионного экрана. Формат изображения стандартного телевизора — 4:3, широкоэкранные телевизоры и телевизоры высокой четкости имеют формат изображения 16:9. Формат изображения "letterbox" позволяет увидеть изображение на экране с более широкой перспективой, чем на стандартном экране 4:3.

П

Прогрессивное сканирование

Прогрессивное сканирование отображает двойное число кадров в секунду по сравнению с обычной телевизионной системой. Это обеспечивает более высокое разрешение и качество изображения.

Россия

Ваша международная гарантия

Уважаемый покупатель,

Вы приобрели изделие Филипс, которое было разработано в соответствии с высочайшими стандартами качества. Если, несмотря на это, в изделии возникает неисправность, Филипс гарантирует бесплатный ремонт и замену запчастей независимо от страны, где производится ремонт, в течении гарантийного периода 12 месяцев от даты покупки. Эта международная гарантия дополняет существующие национальные гарантийные обязательства продавцов и Филипс по отношению к вам в стране приобретения товара и не нарушает ваших законных прав как потребителя.

Международная гарантия Филипс действует в отношении изделия, приобретенного для личных бытовых нужд, которое используется по своему назначению в соответствии с инструкцией по эксплуатации, с соблюдением правил и требований безопасности, при представлении оригинала товарного или кассового чека, в котором указаны дата покупки, название компании-продавца, модель изделия и его серийный номер.

Международная гарантия Филипс не действует, если:

- Документы заполнены неразборчиво или в них сделаны исправления,
- модель или серийный номер изделия записаны неразборчиво, отсутствуют или в них сделаны исправления,
- ремонт или конструктивные изменения изделия были выполнены неавторизованными сервисными организациями или лицами,
- дефекты изделия были вызваны внешними воздействиями, включая, но не ограничиваясь молнией, попаданием воды, огнем, неправильной эксплуатацией или использованием не по назначению.

Пожалуйста, обратите внимание на то, что изделие не считается неисправным, если требуются его конструктивные изменения под местные или национальные стандарты, которые применяются в странах, для которых изделие не было изначально разработано и/или произведено. Рекомендуем вам всегда проверять возможность использования изделия в конкретной стране.

Если изделие Филипс работает неправильно или является неисправным, пожалуйста, свяжитесь со своей компанией-продавцом или любым авторизованным сервис центром. Информацию о ближайшем сервис-центре на территории России Вы можете получить по телефонам, указанным ниже. Если вам требуется сервисное обслуживание в другой стране, вам следует обратиться в Информационный Центр Филипс в этой стране, телефон и номер факса Вы найдете в соответствующей части этого буклета.

Чтобы избежать ненужных неудобств, мы рекомендуем вам внимательно прочитать инструкцию по эксплуатации перед тем, как обращаться за помощью. По всем вопросам, на которые не дала ответа компания-продавец, Вы можете позвонить или написать:

Центр информационной поддержки Филипс
Тел./факс: (495) 961-11-11
Тел.: 8-800-200-0880
(бесплатный междугородный звонок)

PHILIPS

ГАРАНТИЙНЫЙ ТАЛОН БЫТОВАЯ ЭЛЕКТРОНИКА

Модель:

Серийный номер:

Дата продажи:

ПРОДАВЕЦ:

Название фирмы:

Телефон фирмы:

Адрес и E-mail:

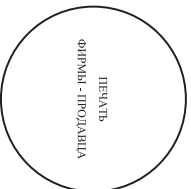

Изделие получено в исправном состоянии.
С условиями гарантии ознакомлен и согласен

(подпись покупателя)

Внимание! Гарантийный талон недействителен без печати продавца.

Уважаемый потребитель!

Компания Фриппс выражает благодарность за Ваш выбор и гарантирует высокое качество и безупречное функционирование данного изделия при соблюдении правил его эксплуатации.

При покупке убедительно просим проверить правильность заполнения гарантийного талона. При этом серийный номер и наименование модели приобретенного Вами изделия должны быть идентичны записи в гарантийном талоне. Не допускается внесение в талон каких-либо изменений, исправлений. В случае неправильного или неполного заполнения гарантийного талона немедленно обратитесь к продавцу.

При бережном и внимательном отношении изделие будет надежно служить Вам долгие годы. В ходе эксплуатации не допускайте механических повреждений, попадания вонзурь посторонних предметов, жидкостей, насекомых, в течение всего срока службы следите за сохранностью идентификационной наклейки с обозначением наименования модели и серийного номера изделия.

Если в процессе эксплуатации изделия Вы сочтете, что параметры работы отклоняются от изложенных в инструкции пользователя, рекомендуем обратиться за консультацией в наш Информационный центр.

Условия гарантии

Объект	Изделие	Путь дистанционного управления
Срок службы (исчисляется со дня передачи товара потребителю)	3 лет	1 год
Срок гарантии (исчисляется со дня передачи товара потребителю)	1 год	1 год

По окончании срока службы обратиться в авторизованный сервисный центр для проведения профилактических работ и получения рекомендаций по дальнейшей эксплуатации изделия.

Во избежание возможных недоразумений, сохраняйте в течение срока службы документы, прилагаемые к товару при его продаже (данный гарантийный талон, товарный и кассовый чеки, наклейки, инструкцию по эксплуатации (на любом носителе) и иные документы).

Гарантийное обслуживание не распространяется на изделия, недостатки которых возникли вследствие:

1. Нарушения Потребителем правил эксплуатации, хранения или транспортировки товара
2. Действий третьих лиц:
 - ремонта неуполномоченными лицами;
 - внесения несанкционированных изменений или конструктивных или схемотехнических изменений и изменений программного обеспечения
 - отклонение от Государственных Стандартов (ГОСТов) и норм питающих, телекоммуникационных и кабельных сетей;
 - неправильной установки и подключения изделия;
3. Действия непреодолимой силы (стихия, пожар, молния и т.п.);

Любую информацию о расположении сервисных центров и о сервисном обслуживании Вы можете получить в Центре информационной поддержки:

Телефон: (495) 961-1111, 8 800 200-0880 (бесплатный звонок по России),
Интернет: www.phlips.ru

СИСТЕМА СЕРТИФИКАЦИИ ГОСТ Р
ГОССТАНДАРТ РОССИИ



СЕРТИФИКАТ СООТВЕТСТВИЯ

№ РОСС NL. AE68. B13323

Срок действия с 28.12.2009 по 27.12.2011

8875187

ОРГАН ПО СЕРТИФИКАЦИИ ПРОДУКЦИИ РОСС RU.0001.11AE68

Общества с ограниченной ответственностью "КОРПОРАЦИЯ СТАНДАРТ"
124460, г. Москва, Зеленоград, корп. 1205, н.п. 2
тел./факс 8-499-729-98-70, 8-499-732-90-40

ПРОДУКЦИЯ

Проигрыватели DVD (видео-аудио) дисков "PHILIPS"
(в том числе с функцией караоке) в соответствии с
приложением на бланке № 2202121 - серийный выпуск

код ОК 005 (ОКП):

65 8260

СООТВЕТСТВУЕТ ТРЕБОВАНИЯМ НОРМАТИВНЫХ ДОКУМЕНТОВ

ГОСТ 22505-97, ГОСТ Р 51515-99,
ГОСТ 5651-89 (Табл. 1 (поз. 11); табл. 2 (поз. 6, 7)),
ГОСТ Р 51317.3.2-2006 (Разд. 6, 7),
ГОСТ Р МЭК 60065-2005, ГОСТ Р 51317.3.3-2008.

код ТН ВЭД России:

8527131000

ИЗГОТОВИТЕЛЬ "PHILIPS CONSUMER LIFESTYLE B.V."
Tussendieren 4, 9206 AD Drachten, Нидерланды.
(Заводы в соответствии с приложением на бланке № 2202122).

СЕРТИФИКАТ ВЫДАН "PHILIPS CONSUMER LIFESTYLE B.V."
Tussendieren 4, 9206 AD Drachten, Нидерланды. Тел. - +31 40 27 84 218

НА ОСНОВАНИИ

1. Протоколов испытаний № 20/11-09 от 23.11.2009 г., 3/07-09 от 06.07.2009 г.,
14/06-09 от 19.06.2009 г. ИЦ продукции ООО "Корпорация Стандарт"
РОСС RU.0001.21ML127 (124460, г. Москва, Зеленоград, корп. 1205, н.п. 2)
2. Сертификата CB-Test № CN11127 от 23.01.2008 г. Национального
Сертификационного Центра "CQC" Китая

ДОПОЛНИТЕЛЬНАЯ ИНФОРМАЦИЯ форма и размеры знака соответствия
по ГОСТ Р 50460-92. Подлинник сертификата хранится в ООО "Филипс"
(Москва, ул. Усачева, д. 35А, тел. (495) 937-9300) на основании
доверенности от 25.09.2008 г.



Зам. Руководитель органа

Эксперт

Коудельный А. В.

Власова Н. П.

инициалы, фамилия

инициалы, фамилия

Сертификат имеет юридическую силу на всей территории Российской Федерации

**СИСТЕМА СЕРТИФИКАЦИИ ГОСТ Р
ГОССТАНДАРТ РОССИИ**

2202121

ПРИЛОЖЕНИЕ

К сертификату соответствия № РОСС NL.AE68.B13323

Перечень конкретной продукции, на которую распространяется
действие сертификата соответствия

код ОК 005 (ОКП) код ТН ВЭД СНГ	Наименование и обозначение продукции, ее изготовитель	Обозначение документации, по которой выпускается продукция
658260 8527131000	Проигрыватели DVD (видео-аудио) дисков "PHILIPS" (в том числе с функцией караоке): DVP2300/xx, DVP2320/xx, DVP2320xx/xx, DVP3000/xx, DVP3005/xx, DVP3010/xx, DVP3010K/xx, DVP3011/xx, DVP3011K/xx, DVP3012/xx, DVP3040K/xx, DVP3111/xx, DVP3111SL/xx, DVP3120/xx, DVP3126/xx, DVP3126K/xx, DVP3142/xx, DVP3144/xx, DVP3146K/xx, DVP3148K/xx, DVP3152/xx, DVP3252/xx, DVP3262K/xx, DVP3266K/xx, DVP3268K/xx, DVP3350/xx, DVP3310K/xx, DVP3358K/xx, DVP3360K/xx, DVP3362K/xx, DVP3388K/xx, DVP3520K/xx, DVP3550K/xx, DVP3560K/xx, DVP3586K/xx, DVP4320/xx, DVP4320xx/xx, DVP5100/xx, DVP5101/xx, DVP5101K/xx, DVP5102/xx, DVP5102K/xx, DVP5140K/xx, DVP5168K/xx, DVP5268K/xx, DVP5388K/xx, DVP5500S/xx, DVP5960/xx, DVP5965K/xx, DVP5986K/xx, DVP5996K/xx, DVP5998K/xx, DVP6620/xx	Документация изготовителя

(где x - любая цифра от 0 до 9, буква от А до Z
и/или пробел, обозначающие модификации
приборов с различным дизайном и/или
комплектацией).

(продолжение следует)



Руководитель органа
эксперт

Мороз
подпись
Власова
подпись

Коудельный А. В.
инициалы, фамилия
Власова Н. П.
инициалы, фамилия

**СИСТЕМА СЕРТИФИКАЦИИ ГОСТ Р
ГОССТАНДАРТ РОССИИ**

2202122

ПРИЛОЖЕНИЕ

К сертификату соответствия № РОСС NL.AE68.B13323

Перечень конкретной продукции, на которую распространяется
действие сертификата соответствия

код ОК 005 (ОКП) код ТН ВЭД СНГ	Наименование и обозначение продукции, ее изготовитель	Обозначение документации, по которой выпускается продукция
658260 8527131000	<p>Проигрыватели DVD (видео-аудио) дисков "PHILIPS" (в том числе с функцией караоке) (продолжение) Изготовитель - "PHILIPS CONSUMER LIFESTYLE B.V." Tussendiepen 4, 9206 AD Drachten, Нидерланды.</p> <p>Заводы-изготовители:</p> <ul style="list-style-type: none"> "TCL Corporation" Section 19, Zhongkai Development Zone for New & High-Level Industries, Huizhou, Guangdong Province, 516006, Китай (CN); "Philips Ltd. Assembly Centre Hungary" H-8002, Szekesfehevar, Hollandfasr 6, Венгрия (HU); "LG Electronics (Huizhou) Inc." 14 District, Zhonkai Hi-tech Industry Development Zone, Huizhou, Guangdong, Китай (CN); "Goodview SBI Electronics Factory" Dong Huan Road Central, San Yi Cun, Sha Jing Zhen, Shenzhen, Китай (CN); "Phillips Electronics Singapore Pte Ltd." 620A, Lorong 1, Toa Payoh, Building TPI, Level 2, 319762, Сингапур (SG); "P.T., LG Electronics Display Devices Indonesia" Block G, MM2100 Industrial Town, Cikarang Barat, Bekasi Jawa Barat 17520, Индонезия (ID); "TCL King Electrical Appliances (Huizhou) Co., Ltd." Section 19, Zhongkai Development Zone for New & High-Level Tech Industries, Huizhou, Guangdong Province, 516006, Китай (CN); "Dixon Utilities and Export Pvt. Ltd." G-19, Shopping Center, Subhash Nagar, Jaipur- 302016 (Rajasthan), Индия (IN); "Phillips da Amazonia Industria Electronica Ltda." Torquato Tarajos, 2236 Zip Code: 69048-660 Manaus-Amazonas, Бразилия (BR); "TCL (Vietnam) Corporation Ltd." Ha Noi Highway, Tan Bien Ward, Bien Hoa City, Dong Nai Province, Вьетнам (VN); "Action Asia (Shenzhen) Co., Ltd." Tongfuyu Industry Bldg., Xixiang, Bao'an District, Shenzhen, Guangdong, Китай (CN); "Action Technology (Shenzhen) Co., Ltd." Action Technology Bldg., Laodongoun, Xixiang, Bao'an District, Shenzhen, Guangdong, Китай (CN); "Philips Ltd. Assembly Centre Hungary" Szekesfehevar, Holland Fasor 6, H-8000, Венгрия (HU); "Dixon Technologies (India) Pvt. Ltd." Khasra No. 1050, Centrll Hope Town, Industrial Area, Selagui-248197, Dehradun (Uttarakhand), Индия (IN). 	<p>Документация изготовителя</p>



Руководитель органа

М. В. Коудельный
подпись

Коудельный А. В.

инициалы, фамилия

Эксперт

Н. П. Власова
подпись

Власова Н. П.

инициалы, фамилия

