

Panasonic®

Модель No
TX-PR42U20
TX-PR46U20
TX-PR50U20

Инструкция по эксплуатации Плазменный телевизор

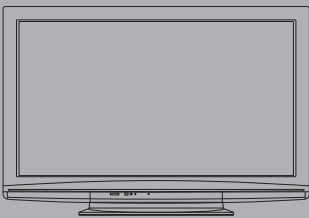

VIERA



Благодарим Вас за покупку изделия компании Panasonic.
Перед эксплуатацией данного изделия, пожалуйста, прочтите эту инструкцию и сохраните ее для дальнейших справок.
Изображения, приведенные в этом руководстве, используются только для пояснительных целей.

Русский



TQB0E0941L

Наслаждайтесь изумительно высоким уровнем мультимедийных средств

Используйте разнообразные мультимедийные средства

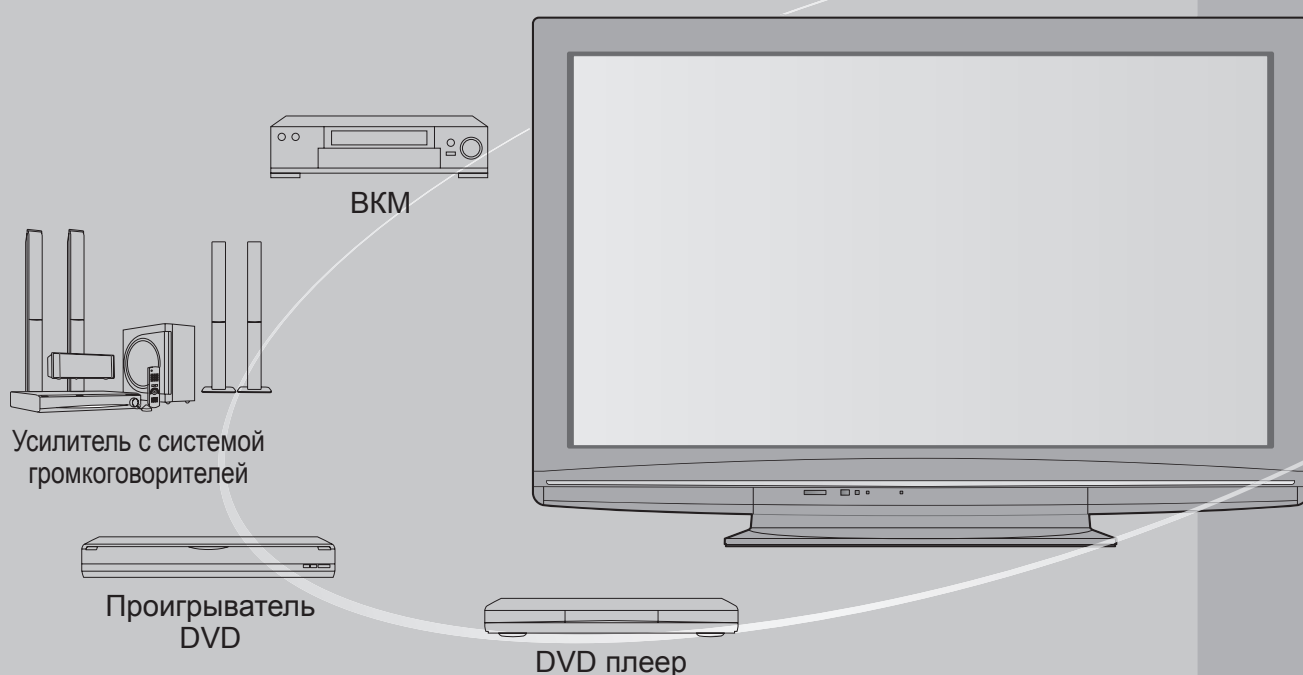

Примечание к функции DVB

Конструкция данного телевизора отвечает стандартам цифровых наземных служб DVB-T (MPEG2 и MPEG4-AVC (H.264)), приведенных по состоянию на август 2009 года. Проконсультируйтесь с Вашим местным дилером по вопросам доступности служб DVB-T в Вашем регионе.

- Если сигнал не отвечает стандартам DVB-T, данный телевизор может работать неправильно.
- В зависимости от страны, региона, вещательной компании и поставщика услуг могут быть доступны не все функции.
- С данным телевизором не все модули CI работают надлежащим образом. Проконсультируйтесь с Вашим поставщиком услуг по вопросам работы модуля CI.
- Данный телевизор может работать ненадлежащим образом с модулем CI, который не был утвержден поставщиком услуг.
- В зависимости от поставщика услуг может взиматься дополнительная плата.
- Не гарантируется совместимость со службами DVB, запуск которых планируется в будущем.
- Проверьте последнюю информацию о доступных службах на следующем веб-сайте. (только английский язык)

<http://panasonic.jp/support/global/cs/>

Содержание

Обязательно прочитайте

- Меры предосторожности 4
(Предупреждение / Предостережение)
- Примечания 5
- Уход 5

Руководство по быстрой подготовке к эксплуатации

- Принадлежности / Дополнительные принадлежности 6
- Идентификация органов управления 8
- Основные подсоединения 10
- Автоматическая установка 12

Наслаждайтесь Вашим телевизором!

Основные функции

- Просмотр телевизора 14
- Использование функции ТВ гид 17
- Просмотр телетекста 18
- Просмотр с внешнего входа 20
- Как использовать функции VIERA TOOLS 22
- Как использовать функции меню 23

Дополнительные функции

- Возврат из Меню установок 30
- Настройка и редактирование каналов (DVB-T) 32
- Настройка и редактирование каналов (Аналоговый) 34
- Блокировка от детей 36
- Метки входа 38
- Использование обычного интерфейса 39
- Начальные установки 40
- Обновление программного обеспечения телевизора 41
- Использование медиаплеера 42
- Функции подсоединения (Q-Link / VIERA Link) 46
- Внешнее оборудование 54

Часто задаваемые вопросы и пр.

- Техническая информация 56
- Часто задаваемые вопросы 60
- Лицензии 62
- Технические характеристики 63



Карта SD

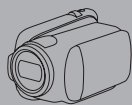

Видеокамера

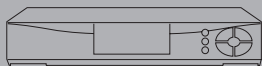

Спутниковый приемник

Этот продукт выпускается по лицензии согласно патентному портфелю AVC для личного и некоммерческого использования потребителем с целью (i) кодирования видеозаписей в соответствии со стандартом AVC ("Видео AVC") и/или (ii) декодирования видеозаписей AVC, закодированных потребителем в ходе личной некоммерческой деятельности и/или полученных от провайдера видеoinформации, имеющего разрешение на предоставление видеозаписей AVC. Использование с иными другими целями, прямо или косвенно, не разрешается. Для получения дополнительной информации обращайтесь в компанию MPEG LA, LLC. См. <http://www.mpegla.com>.

Меры предосторожности

Предупреждение

Обращение со штепсельной вилкой и шнуром питания

- Полностью вставляйте штепсельную вилку в сетевую розетку. (Если штепсельная вилка вставлена неплотно, то может выделяться тепло и возникнуть пожар.)
- Обеспечьте лёгкий доступ к розетке для шнура питания.
- Обеспечьте надежное подсоединение штекера заземления штепсельной вилки, чтобы избежать поражения электрическим током.
 - Аппарат конструкции CLASS I должен быть подсоединен к сетевой розетке с защитным заземлением.
- Не трогайте штепсельную вилку мокрыми руками. (Это может вызвать поражение электрическим током.)
- Не используйте шнур питания, отличающийся от шнура, поставляемого с этим телевизором. (Это может привести к пожару или поражению электрическим током.)
- Не повреждайте шнур питания. (Поврежденный шнур питания может вызвать пожар или поражение электрическим током.)
 - Не перемещайте телевизор со шнуром питания, подсоединенным к сетевой розетке.
 - Не помещайте тяжелые предметы на шнур питания и не располагайте шнур питания около горячих предметов.
 - Не перекручивайте шнур питания, не сгибайте его сильно и не растягивайте.
 - Не тяните за шнур питания. Удерживайте за корпус штепсельной вилки при отсоединении шнура питания.
 - Не используйте поврежденный шнур питания или сетевую розетку.

При ненормальном функционировании телевизора, немедленно отсоедините штепсельную вилку!

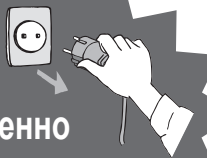

Переменный ток 220-240 В, 50 / 60 Гц



Источник питания

- Этот телевизор предназначен для работы с переменным током 220-240 В, 50 / 60 Гц.

Не снимайте крышки и НИКОГДА не модифицируйте телевизор самостоятельно

- Не снимайте заднюю крышку телевизора. Может произойти контакт с частями, находящимися под напряжением. Пользователь не может отремонтировать детали, размещенные внутри. (Детали под высоким напряжением могут вызвать серьезное поражение электрическим током.)
- Проверяйте, регулируйте или ремонтируйте аппарат у Вашего дилера Panasonic.

Не подвергать воздействию дождя или чрезмерной влажности

- Чтобы избежать повреждения, вследствие которого можно получить травму от поражения эл. током или может произойти пожар, не подвергайте этот ТВ воздействию дождя или чрезмерной влажности. Над телевизором нельзя размещать сосуды, содержащие жидкость, например, вазы. Не подставляйте ТВ под каплющую или текущую воду.

Не подвергайте воздействию прямых солнечных лучей и других источников тепла

- Избегайте подвергать телевизор воздействию прямых солнечных лучей и других источников тепла.

Для предотвращения пожара никогда не оставляйте свечи или другой источник открытого огня вблизи телевизионного приемника



Не помещайте внутрь телевизора посторонние предметы

- Не допускайте, чтобы через вентиляционные отверстия в прибор попадали какие-либо предметы. (Это может привести к пожару или поражению электрическим током.)

Не размещайте телевизор на наклонных или неустойчивых поверхностях

- Телевизор может упасть или опрокинуться.

Используйте только предназначенные подставки / установочное оборудование

- Использование неутвержденных подставок или других крепящих устройств может привести к нестабильности прибора и опасности получения травмы. Обязательно обращайтесь к местному дилеру Panasonic для выполнения установки.
- Используйте утвержденные подставки (стр. 7) / настенные кронштейны (стр. 6).

Не позволяйте детям брать карту SD

- Как и другие предметы небольшого размера, SD-карта может быть проглочена маленькими детьми. Пожалуйста, немедленно удаляйте SD-карту после использования и храните ее в недоступном для детей месте.

Предостережение

■ Во время чистки телевизора отсоедините штепсельную вилку

- Чистка аппарата под напряжением может вызвать поражение электрическим током.

■ Если не будете длительное время использовать телевизор, отключите его от сети

- Этот телевизор все еще будет потреблять некоторое количество электроэнергии даже в выключенном состоянии до тех пор, пока штепсельная вилка подсоединена к действующей сетевой розетке.

■ Транспортируйте только в вертикальном положении

- Транспортировка телевизора с дисплейной панелью, обращенной вверх или вниз, может вызвать повреждение внутренней электрической цепи.

■ Обеспечьте достаточное пространство вокруг аппарата для рассеивания тепла

Минимальное расстояние

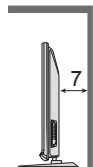
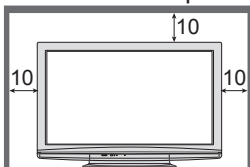

(см)

- При использовании подставки оставьте промежуток между нижней частью телевизора и поверхностью, на которой будет установлен телевизор.
- В случае использования кронштейна для крепления на стену следуйте руководству для кронштейна.

■ Не блокируйте задние вентиляционные отверстия

- Если вентиляция закрыта занавесками, газетами, скатертями и др., это может привести к перегреванию прибора, пожару или поражению электрическим током.

■ Не делайте слишком громкий звук в наушниках

- Это может привести к необратимому повреждению слуха.

■ Не подвержайте дисплейную панель сильным внешним воздействиям или ударам

- Это может привести к повреждению изделия и травмам.

■ Телевизор является тяжелым предметом. Переносите телевизор, по крайней мере, вдвоем. Во избежание травм при опрокидывании или падении телевизора поддерживайте его, как показано.

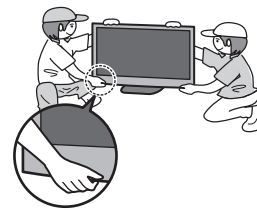

Примечания

Не отображайте неподвижное изображение в течение длительного времени

Это приводит к тому, что изображение остается на плазменном экране ("остаточное изображение"). Это не относится к неисправности и не покрывается гарантией.

Типичные неподвижные изображения

- Номер программы и другие логотипы
- Изображение, отображаемое в формате 4:3
- Видео игра
- Компьютерное изображение



Чтобы избежать появления остаточного изображения, через несколько минут автоматически уменьшается контраст, если не подается сигнал или не выполняются операции. (стр. 60)

■ Функция автоматического режима ожидания

- Телевизор автоматически перейдет в режим ожидания в следующих случаях:
 - если в режиме аналогового телевидения в течение 30 минут не принимается никакого сигнала и не выполняется никаких операций.
 - если активирован "Таймер откл ТВ" через Меню установок (стр. 15)
 - если в течение периода, указанного в "Авто Режим ожидания", не выполняется никаких операций (стр. 29)
- Эта функция не влияет на Прямую запись с телевизора.

■ Держите телевизор подальше от оборудования такого типа

- Электронное оборудование
В частности не размещайте видео оборудование около аппарата. (Электромагнитные помехи могут привести к искажению изображения / звука.)
- Оборудование с инфракрасным сенсором
Этот телевизор также испускает инфракрасные лучи. (Это может нарушить работу другого оборудования.)

Уход

Сначала отсоедините штепсельную вилку от сетевой розетки.

Экран, Корпус, Подставка

Регулярный уход:

Аккуратно протрите поверхности экрана, корпуса или подставки мягкой тканью для удаления следов грязи и отпечатков пальцев.

Для сильных загрязнений:

Смочите мягкую ткань водой или разведенным нейтральным моющим средством (1 часть на 100 частей воды). Выжмите ткань и протрите поверхность. Удалите остатки влаги.

Предостережение

- Не используйте жесткую ткань и не трите поверхность слишком сильно. Это может привести к царапинам на поверхности.
- Не позволяйте телевизору контактировать с жидкостью. Жидкость внутри телевизора может привести к выходу его из строя.
- Не позволяйте телевизору контактировать с средствами против насекомых, растворителями и другими агрессивными жидкостями. Это может испортить поверхность или привести к отслоению краски.
- Не стучите и не царапайте поверхность ногтями и другими твердыми предметами.
- Не позволяйте поверхности телевизора и подставки контактировать с резиной или ПВХ-содержащими веществами длительное время. Это может испортить поверхность.

Сетевой шнур и вилка

Регулярно протирайте шнур и штепсельную вилку сухой и мягкой тканью. Влага и пыль могут привести к пожару или поражению электрическим током.

Принадлежности / Дополнительные принадлежности

Стандартные принадлежности

- Пульт дистанционного управления
- N2QAYB000487



- Батарейки пульта дистанционного управления (2)
- R6



- Шнур питания
- ➔ стр. 11

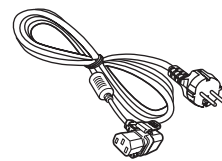

- Инструкция по эксплуатации
- Гарантийный Талон для СНГ

- Подставка
- ➔ стр. 7

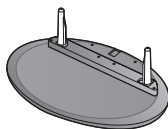

- Ферритовый сердечник
- ➔ стр. 55

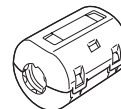

Для соответствия стандарту EMC используйте ферритовые сердечники.

- Данное изделие содержит опасные детали (такие как, например, полиэтиленовые пакеты), которые маленькие дети могут случайно вдохнуть или проглотить. Храните эти детали так, чтобы они были недоступны для маленьких детей.

Дополнительные принадлежности

Настенный кронштейн

- TY-WK4P1RW

Обратитесь, пожалуйста, к Вашему ближайшему дилеру Panasonic, чтобы приобрести рекомендованный кронштейн для крепления на стену. За дополнительной информацией обращайтесь, пожалуйста, к инструкции по установке кронштейна для крепления на стену.

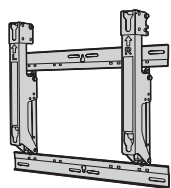

Задняя панель телевизора

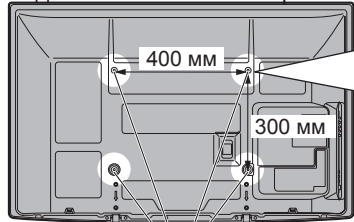

Отверстия для крепления настенного кронштейна

Шуруп для крепления телевизора на настенном кронштейне (не поставляется с телевизором)

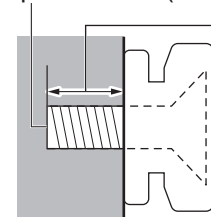

Длина шурупа:
мин.15 мм, макс.30 мм

(вид сбоку)

Предупреждение

- Если Вы используете другие настенные кронштейны или устанавливаете настенный кронштейн самостоятельно, существует опасность получения травмы или повреждения изделия. Для обеспечения функционирования аппарата и безопасности обязательно обратитесь к Вашему дилеру или к квалифицированному специалисту по строительству, чтобы закрепить кронштейн для крепления на стену. Гарантия не распространяется на повреждения, возникшие по причине установки неквалифицированным специалистом.
- Внимательно прочтите инструкции, сопровождающие дополнительные принадлежности, и примите надлежащие меры, чтобы предотвратить падение телевизора.
- Аккуратно переносите телевизор во время установки, так как удары или другие воздействия могут привести к повреждению изделия.
- Будьте осторожны при креплении настенных кронштейнов на стене. Перед подвешиванием кронштейна всегда проверяйте, что в стене нет никаких электрических кабелей или волноводов.
- Для предотвращения падения и травмы снимите ТВ с его подвесной опоры, если Вы не будете им пользоваться в течение продолжительного времени.

Установка / удаление батареек пульта дистанционного управления

1

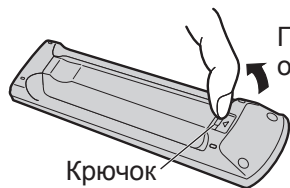

Потяните и откройте

Крючок

2

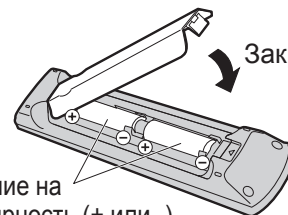

Закройте

Обратите внимание на правильную полярность (+ или -)

Предостережение

- Неправильная установка может вызвать утечку электролита из батареек и коррозию, что может привести к повреждению пульта дистанционного управления.
- Не используйте вместе старые и новые батарейки.
- Не используйте вместе батареек разных типов (например, щелочные и марганцевые батарейки).
- Не используйте перезаряжаемые (Ni-Cd) батарейки.
- Не сжигайте и не разрушайте батарейки.
- Не допускайте чрезмерного нагревания элементов питания, например, солнечными лучами, огнем и т. п.
- Не разбирайте и не модифицируйте пульт дистанционного управления.

Прикрепление подставки

Предупреждение

Не разбирайте и не модифицируйте подставку.

● Иначе аппарат может упасть и повредиться, и это может привести к травме.

Предостережение

Не используйте никакие другие телевизоры или дисплеи.

● Иначе аппарат может упасть и повредиться, и это может привести к травме.

Не используйте подставку, если она искривлена или физически повреждена.

● Если Вы используете подставку, которая физически повреждена, то это может привести к травме. Немедленно обратитесь к Вашему ближайшему дилеру Panasonic.

Во время установки убедитесь в том, что все винты надежно закручены.

● Если во время установки уделяется недостаточное внимание тому, чтобы правильно закрутить винты, то подставка будет недостаточно прочной, чтобы выдержать телевизор, и он может упасть и повредиться, что может вызвать травму.

Убедитесь в том, что телевизор не упадет.

● Если телевизор ударяют или дети забираются на подставку с установленным телевизором, то он может упасть, и это может привести к травме.

Чтобы устанавливать и удалять телевизор, необходимо участие двух или более человек.

● Если нет двух или более человек, то телевизор можно уронить, и это может привести к травме.

А Сборочный винт (4)
(серебряный)

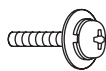

M5 × 18

Б Сборочный винт (4)
(черный)

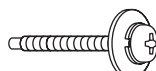

M5 × 30

С Опора (2)

● R : TBLA3685
● L : TBLA3686

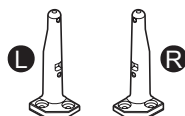

Д Основание

● TBLX0160 (TX-PR42U20)
● TBLX0161 (TX-PR46U20,
TX-PR50U20)

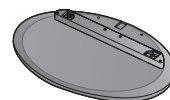

Сборка подставки

Используйте сборочные винты А для надежного крепления левой и правой опоры С к основанию Д.

● Убедитесь в том, что винты надежно закручены.

● Прикладывание усилия к сборочным винтам в неправильном направлении приведет к повреждению резьбы.

● Знак "L" или "R" нанесен на нижнюю часть опоры.

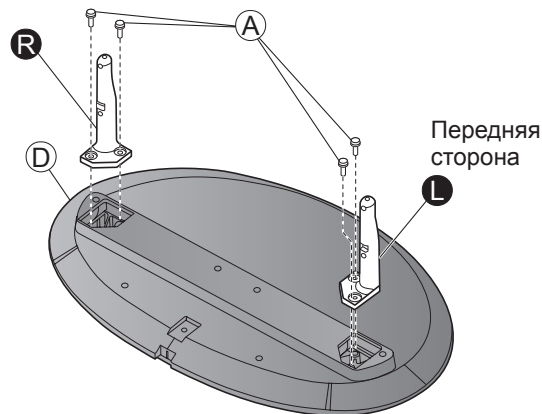

Закрепление блока телевизора

Используйте сборочные винты Б, чтобы надежно закрепить.

● Убедитесь в том, что винты надежно закручены.

● Выполняйте работу на горизонтальной и ровной поверхности.

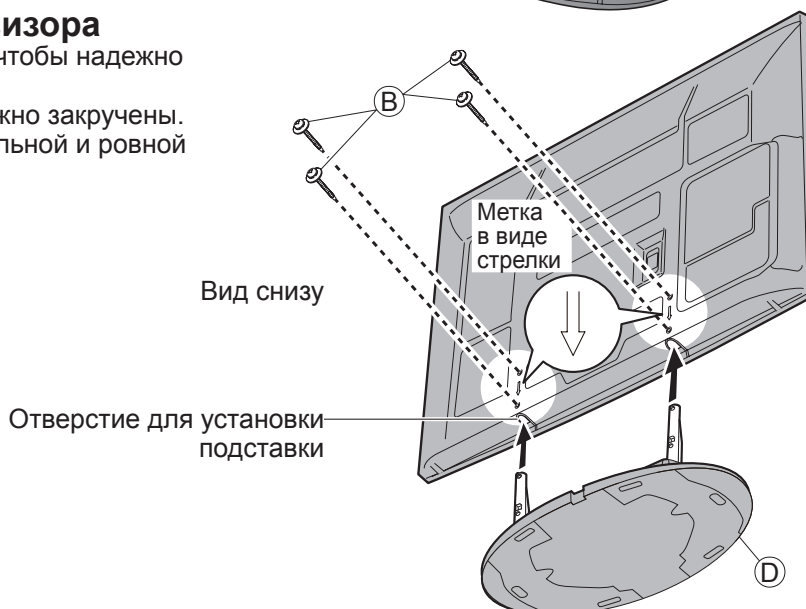

Идентификация органов управления

Пульт дистанционного управления

Медиаплеер (стр. 42)

- Переключает в режим просмотра карты SD (VIERA IMAGE VIEWER)

Переключатель включения / выключения режима ожидания

- Включает телевизор или переводит в режим ожидания

Главное меню (стр. 23)

- Нажмите, чтобы получить доступ к Изображение, Звук или меню установок

Формат (стр. 16)

- Изменяет формат изображения из списка Выбор формата изображения
- Также можно повторно нажимать эту кнопку до тех пор, пока Вы не получите нужный формат изображения

Информация о канале / программе (стр. 15)

- Отображает информацию о канале и о программе

Меню VIERA Link (стр. 50)

- Предоставляет доступ к Меню VIERA Link

OK

- Подтверждает выбор и вариант
- Нажмите после выбора позиций программ, чтобы быстро изменить программу
- Отображает список каналов

Дополнительное меню (стр. 16)

- Удобные установки для опций просмотра и звука

Цветные кнопки

- Используются для выбора, навигации и управления различными функциями

Телетекст (стр. 18)

- Переключает в режим телетекста

Субтитры (стр. 14)

- Отображает субтитры

Цифровые кнопки

- Изменяет программу и страницы телетекста
- Устанавливает символы
- В режиме ожидания включает телевизор (Нажимайте в течение приблизительно 1 секунды)

Приглушение звука

- Включает или выключает приглушение звука

Громкость больше / меньше

Выбор режима входа

- TV - переключает режимы DVB-T / Аналоговый (стр. 14)
- AV - переключает в режим входа AV из списка Выбор входа (стр. 20)

Прямая запись с телевизора (стр. 48 и стр. 50)

- Немедленно выполняется запись программы на записывающее устройство DVD / BKM с соединением Q-Link или VIERA Link

Нормализация (стр. 23)

- Сбрасывает установки изображения и звука на значения по умолчанию

Выход

- Возвращает к экрану нормального просмотра

VIERA TOOLS (стр. 22)

- Отображает значки некоторых специальных функций и обеспечивает легкий доступ к ним

Функция ТВ гид (стр. 17)

- Отображает функции ТВ гид

Кнопки курсора

- Осуществляет выбор и регулировки

Возврат

- Возвращает к предыдущему странице

Стоп-кадр

- “Заморозить” / “разморозить” изображение (стр. 14)
- Удерживает текущую страницу телетекста (режим телетекста) (стр. 18)

Указатель (стр. 19)

- Возвращает индексную страницу телетекста (режим телетекста)

Предыдущий просмотр (стр. 15)

- Переключает на предыдущий канал или режим входа

Номер программы больше / меньше

- Выбирает программы по порядку

Операции подсоединенного оборудования (стр. 21 и стр. 52)



ТВ

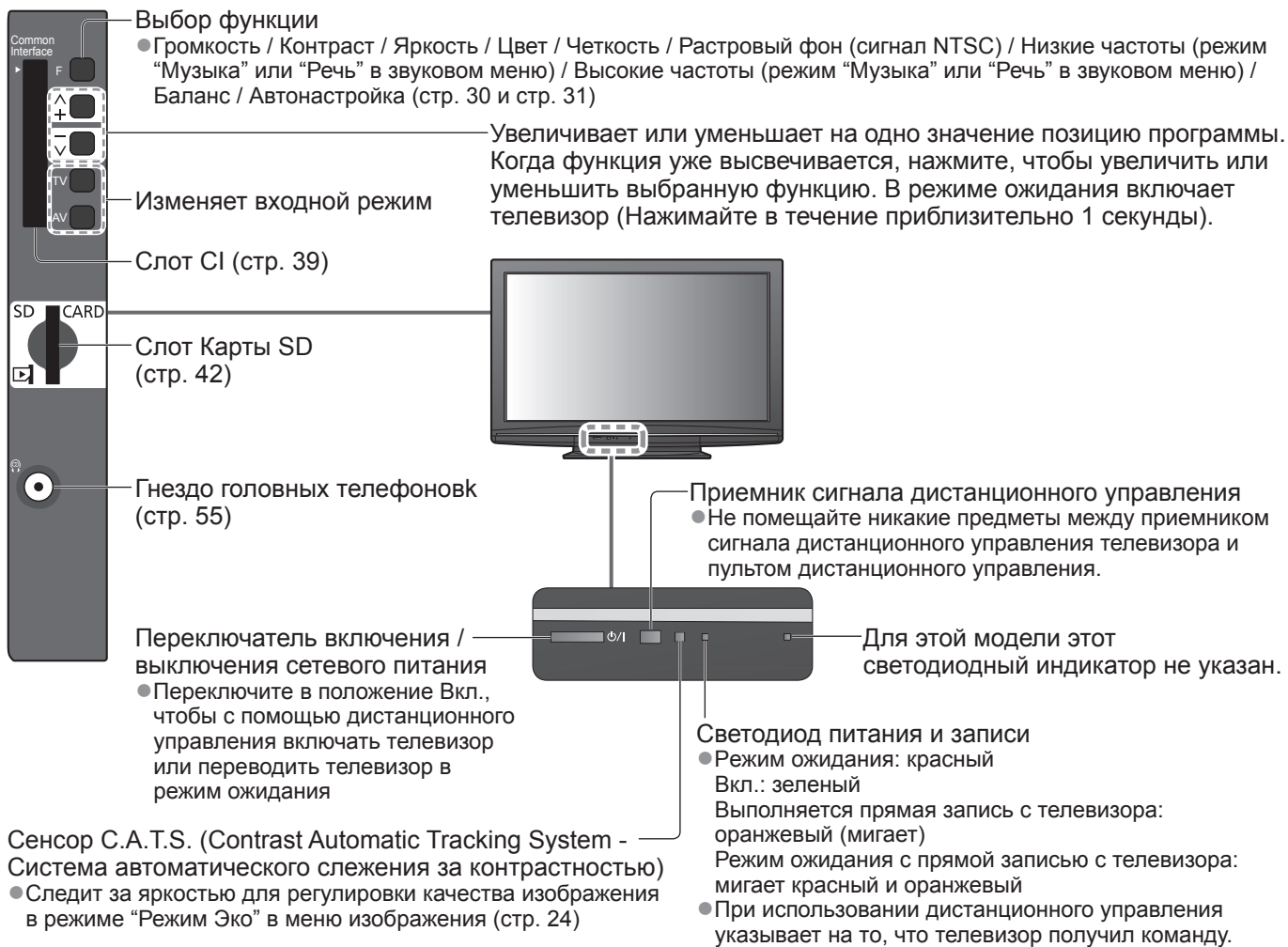

Использование экранной индикации

Многие функции, имеющиеся на этом телевизоре, могут быть доступны через меню экранной индикации.

■ Как использовать пульт дистанционного управления



Переместить курсор / выбрать пункт меню



Переместить курсор / регулировать уровни / выбрать из диапазона опций



Доступ к меню / сохранение установок после регулировки или установления опций



Возврат к предыдущему меню



Открыть главное меню



Выйти из системы меню и вернуться к экрану нормального просмотра

■ Окно инструкций ЭКРАННОЙ ПОДСКАЗКИ - Руководство пользователя

Например (Звуковое меню):



Основные подсоединения

Изображенное внешнее оборудование и кабели не поставляются с этим телевизором.

Перед присоединением или отсоединением любых шнуров убедитесь, пожалуйста, в том, что аппарат отсоединен от сетевой розетки.

При отсоединении шнура питания обязательно сначала отсоедините штепсельную вилку от сетевой розетки.

Пример 1

Подсоединение антенны

Только телевизор

Задняя панель телевизора

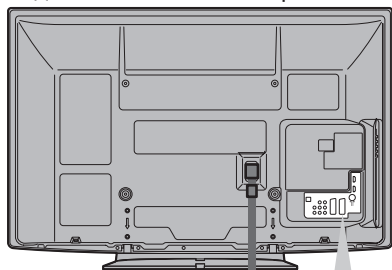

Переменный ток
220-240 В, 50 / 60 Гц



Шнур питания
(поставляется)

Наземная
антенна



Кабель RF

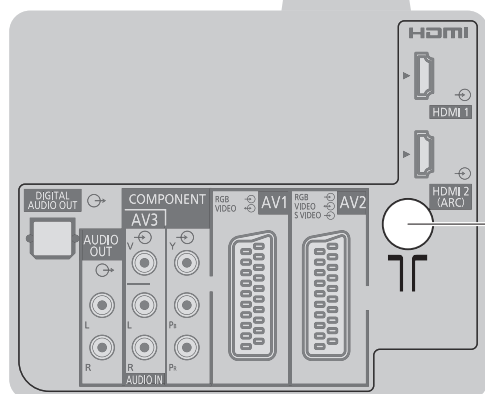

Пример 2

Подсоединение проигрывателя DVD / BKM

Телевизор, проигрыватель DVD или BKM

Задняя панель телевизора

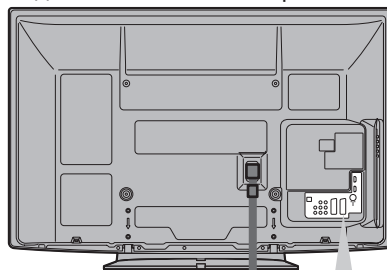

Переменный ток
220-240 В, 50 / 60 Гц



Шнур питания
(поставляется)

Наземная
антенна

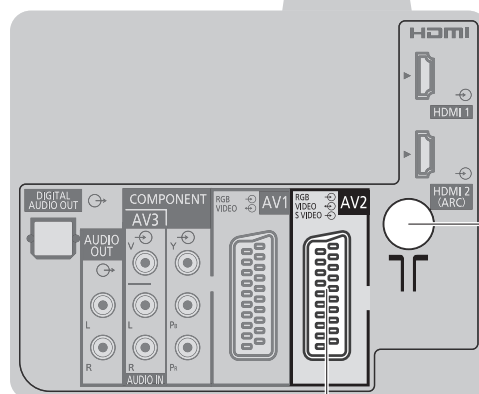

Полнопроводной
кабель SCART



Проигрыватель DVD
или BKM

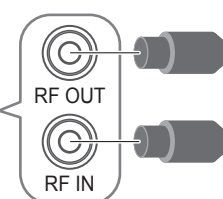

Кабель RF

Кабель RF

Примечание

- Подсоедините к гнезду AV1 / AV2 телевизора для проигрывателя DVD / BKM, поддерживающего Q-Link (стр. 48).
- Для оборудования, совместимого с интерфейсом HDMI, возможно подсоединение к разъемам HDMI (HDMI1 / HDMI2), используя кабель HDMI (стр. 54).
- Соединение Q-Link → стр. 46
- Соединение VIERA Link → стр. 46 и стр. 47
- Пожалуйста, также прочитайте руководство по эксплуатации подключаемого оборудования.

Пример 3

Подсоединение проигрывателя DVD / ВКМ и блока спутникового приемника

Телевизор, проигрыватель DVD / ВКМ и блок спутникового приемника

Задняя панель телевизора

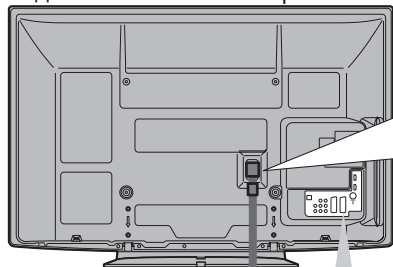

Переменный ток
220-240 В, 50 / 60 Гц



Шнур питания
(поставляется)

Вставляйте до тех пор,
пока фиксаторы на обеих
сторонах не защелкнутся

Убедитесь в том, что сетевой шнур надежно зафиксирован.

● Чтобы удалить с телевизора:

фиксаторы

Нажмите на оба фиксатора и потяните соединитель сетевого шнура, чтобы высвободить

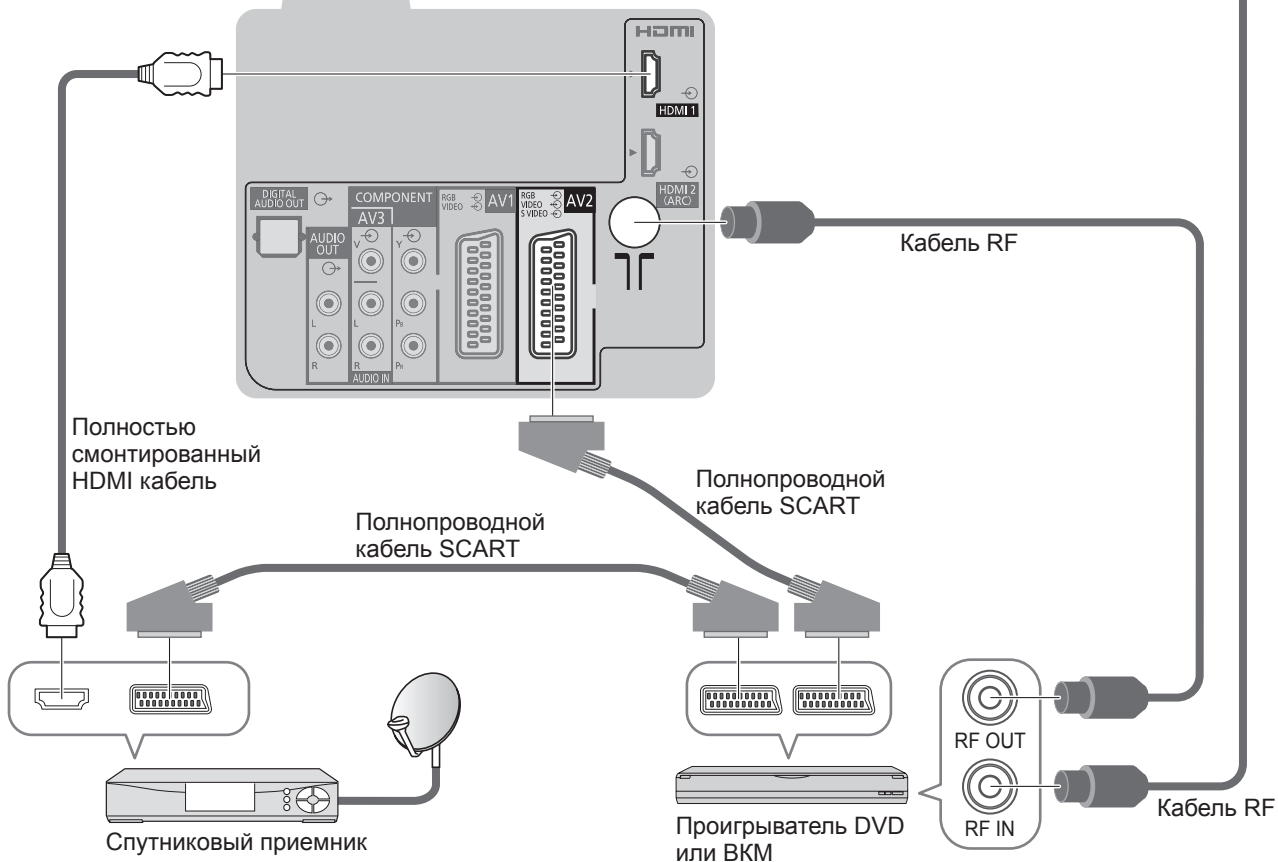

Автоматическая установка

Автоматический поиск и сохранение телевизионных программ.

- Действия этих пунктов не нужны, если установка была выполнена Вашим местным дилером.
- Пожалуйста, выполните соединения (стр. 10 и стр. 11) и установки (если необходимо) на подсоединяемом оборудовании перед запуском функции Автонастройка. Относительно подробностей об установках подсоединенного оборудования прочитайте руководство по эксплуатации оборудования.

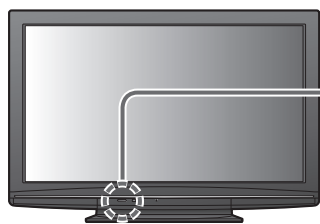

1 Вставьте штепсельную вилку телевизора в сетевую розетку и включите его
(Для отображения требуется несколько секунд)



2 Выберите язык



3 Выберите режим, который Вы хотите настроить

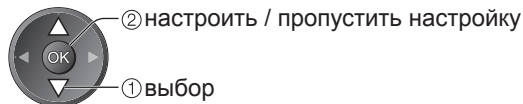
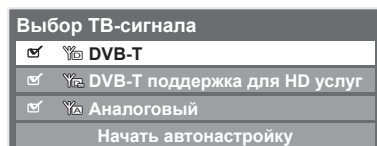

- ☑ : настроить (запуск настройки режима и поиска доступных каналов)
- ☐ : пропустить настройку

4 Выберите "Начать автонастройку"

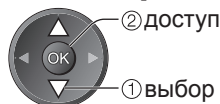
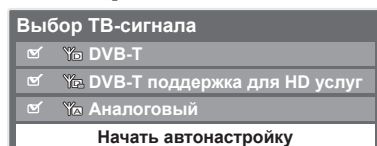

Автонастройка начинается

- Начнется автонастройка для поиска телевизионных программ и их сохранения. Сохраняемые каналы и их сортировка отличаются в зависимости от страны, региона, системы вещания и условий приема сигнала.
- Если настройка завершилась неудачей, проверьте подключение кабеля RF, а затем следуйте инструкциям экранной подсказки.

● Автонастройка DVB-T

Канал	Имя канала	Тип	Качество
62	CBBC Channel	Бесплатн. ТВ 10	
62	Ukrain Radio Waves	Бесплатн. ТВ 10	
62	E4	Бесплатн. ТВ 10	
62	Cartoon Nwk	Бесплатн. ТВ 10	

Бесплатн. ТВ: 4 Платн. ТВ: 0 Радио: 0
Идет поиск

● Автонастройка Аналоговая

Канал	Имя канала
CH 29	
CH 33	ББС1

Аналоговый: 2 Идет поиск

Передаю установки
Пожалуйста, подождите!
0% 100%
Дистанционное управление невозможно

- Если подсоединено записывающее устройство, совместимое с Q-Link, VIERA Link или подобной технологией (стр. 48 и стр. 49), то в записывающее устройство будут автоматически загружены установки программы и языка.
- В случае неудачной загрузки Вы сможете выполнить ее позже с помощью пункта меню.
➔ “Загрузка” (стр. 26)

5

Выберите “Дома”

Выберите условия просмотра.
Дома В магазине



- Выберите условия просмотра “Дома” для использования телевизора дома.

Теперь автоматическая установка завершена, и Ваш телевизор готов для просмотра.



- Для быстрого просмотра списка каналов
➔ “Использование функции ТВ гид” (стр. 17)
- Для редактирования или скрытия (пропуска) каналов
➔ “Настройка и редактирование каналов” (стр. 32 - 35)

■ Условия просмотра “В магазине” (только для витрин магазина)

Условия просмотра “В магазине” представляют собой демонстрационный режим, предназначенный для пояснения основных функций данного телевизора.

Выберите условия просмотра “Дома” для использования телевизора дома.

- Из экрана подтверждения выбора режима В магазине, а также с экрана включения / выключения автодемонстрации Вы можете вернуться к экрану выбора условий просмотра.

- 1 Вернитесь к экрану выбора условий просмотра

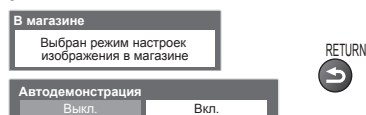

- 2 Выберите “Дома”

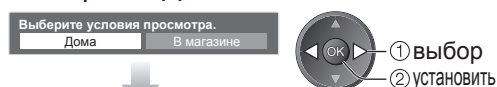

Автонастройка завершена

- Чтобы изменить условия просмотра позже, Вам потребуется инициализировать все установки путем доступа к начальным установкам.
➔ “Начальные установки” (стр. 40)

Примечание

- Если настройка завершилась неудачей или если Вы хотите перенастроить все каналы
➔ “Автонастройка” (стр. 30 и стр. 31)
- Чтобы добавить имеющийся режим телевизора позже ➔ “Добавить ТВ-сигнал” (стр. 27)
- Для инициализации всех установок ➔ “Начальные установки” (стр. 40)
- Если в последний раз Вы выключали телевизор в режиме ожидания, телевизор будет находиться в режиме ожидания, когда Вы включите переключатель питания вкл. / выкл. телевизора.

Просмотр телевизора



1 Включите питание

(Нажимайте в течение приблизительно 1 секунды)



- Переключатель питания вкл. / выкл. должен быть включен. (стр. 9)

2 Выберите DVB-T или Аналоговый



- Это также можно сделать, нажав кнопку TV на боковой панели телевизора. (стр. 9)
- Доступные для выбора режимы отличаются в зависимости от сохраняемых каналов (стр. 12).

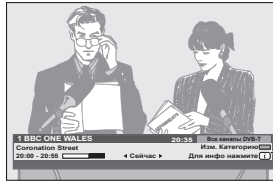

При каждом выборе программы появляется информационный баннер

- Относительно подробностей → стр. 15

3 Выбор программы

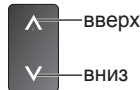

- Для выбора более чем двузначного номера позиции канала, например, 399

→ 3_{def} → 9_{wxyz} → 9_{wxyz}

■ Для выбора из списка программ



- ① выбирает программу
- ② просмотр

Громкость

Примечание

- Для просмотра платного телевидения
→ “Использование обычного интерфейса” (стр. 39)

- Для изменения категории → Красная

- Для сортировки названий каналов в алфавитном порядке → Синяя

■ Выбор программы, используя информационный баннер (стр. 15)

Перед выбором каналов можно проверить название канала и программы.

Если информационный баннер не отображается, отобразите его

Пока отображается баннер, выберите программу



- Можно установить время отображения баннера в пункте “Тайм-аут баннера” (стр. 28).

■ Выберите канал с помощью функции ТВ гид (стр. 17)

Прежде чем изменять каналы, Вы можете задать электронную программу передач (EPG) в функции ТВ гид.

Отобразите функцию ТВ гид

Выберите канал или транслируемую программу

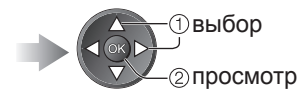

- Если DVB-T не настроен, будет отображен список каналов.

■ Другие полезные функции

Стоп-кадр

Заморозить / разморозить изображение



Отображение субтитров

Отобразить / скрыть субтитры (если данный параметр доступен)

- Для изменения языка DVB-T (если данный параметр доступен)
→ “Предпочт. субтитры” (стр. 28)



Примечание

- При нажатии кнопки STTL в аналоговом режиме запускается служба телетекста и запрашивает избранную страницу (стр. 19). Нажмите кнопку EXIT, чтобы вернуться в режим телевизора.

Отображение информационного баннера

Отображение информационного баннера

- Он также появляется при переключении каналов



Позиция и название канала

Тип канала (радиоканал или канал данных)

Категория

Для изменения категории → Синяя

Пример (DVB-T):



Программа

Время начала / окончания программы

Индикатор времени выбранной программы

Доступные функции / Значение сообщения

Пример (Аналоговый):



Номер канала

- Чтобы проверить название другого настроенного канала →

- Для просмотра канала, внесенного в списки баннера →

- Информация о следующей программе (DVB-T) →

- Для скрытия →

- Дополнительная информация (DVB-T) → (нажмите еще раз, чтобы скрыть баннер)

- Для настройки времени отображения баннера → "Тайм-аут баннера" (стр. 28)

- Включено приглушение звука
- Плохой сигнал**
Низкое качество телевизионного сигнала
- Закодировано**
Зашифрованная программа
- Dolby D +, Dolby D**
Звуковая дорожка Dolby Digital Plus или Dolby Digital
- Доступны субтитры
- Доступен телетекст
- Доступно несколько аудиосигналов
- Доступно несколько видеосигналов
- Доступно несколько аудио- и видеосигналов
- Сtereo, Mono**
Аудиорежим
- 1 - 90**
Оставшееся время таймера отключения
- Относительно установок → ниже

Предыдущий просмотр

Легко переключайтесь на предыдущий канал или режим входа



- Нажмите еще раз, чтобы вернуться к текущему просмотру.

Примечание

- Вы не можете переключить канал при выполнении прямой записи с телевизора.
- Просмотр в течение менее 10 секунд не считается предыдущим каналом или режимом входа.

Таймер отключения

Переведите телевизор в режим ожидания автоматически по истечении заданного периода времени

Отобразите меню



Выберите "Установки"

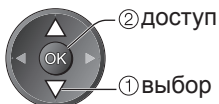
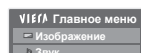

Выберите "Таймер откл ТВ" и задайте время

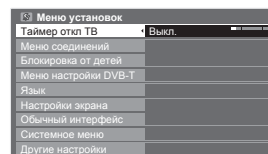

- Для отмены → задайте параметр "Выкл." или выключите телевизор.
- Для отображения оставшегося времени → Информационный баннер (выше)

Примечание

- Когда останется менее 3 минут, на экране будет мигать оставшееся время.

Просмотр телевизора

Формат

Изменить формат изображения (размер изображения)



Наслаждайтесь просмотром изображения с оптимальным размером и форматом.

Обычно программы содержат сигнал управления форматом изображения (Широкоэкранный сигнал и т.п.), и телевизор будет автоматически выбирать формат изображения в соответствии с опцией сигнал управления форматом изображения (стр. 56).

■ Если Вы хотите вручную изменить формат

Отображение списка выбора форматов

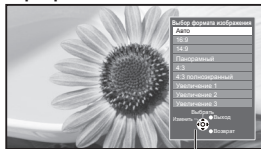

Список выбора форматов

Пока отображается список, выберите режим

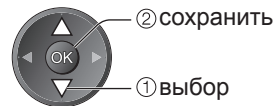

- Для изменения режима, используя только кнопку ASPECT

→ ASPECT (Нажимайте повторно до тех пор, пока не появится нужный режим)

<p>Авто</p> <p>Выбирается наилучшее соотношение сторон, и изображение расширяется для заполнения экрана. Относительно подробностей → стр. 56</p>	<p>Панорамный</p> <p>Отображает изображение 4:3 на всем экране. Растяжение заметно только на левом и правом крае.</p>	<p>Увеличение 1</p> <p>Отображает изображение 16:9 в стиле почтового ящика или изображение 4:3 без искажения.</p>
<p>16:9</p> <p>Непосредственно отображает изображение в формате 16:9 без искажения (анаморфотное).</p>	<p>4:3</p> <p>Отображает изображение в стандартном формате 4:3 без искажения.</p>	<p>Увеличение 2</p> <p>Отображает изображение 16:9 в стиле почтового ящика (анаморфотное) на всем экране без искажения.</p>
<p>14:9</p> <p>Отображает изображение в стандартном формате 14:9 без искажения.</p>	<p>4:3 полноэкранный</p> <p>Отображает изображение 4:3 увеличенным горизонтально, чтобы заполнить экран. ● Только сигнал HD</p>	<p>Увеличение 3</p> <p>Отображает изображение 2,35:1 в стиле почтового ящика (анаморфотное) на всем экране без искажения. В формате 16:9 максимально отображает изображение (с небольшим увеличением).</p>

Примечание

- Формат зафиксирован на "16:9", если в меню изображения "Режим просмотра" задан на "Игра".
- Недоступно для услуг телетекста.
- Формат экрана может быть запомнен отдельно для сигналов SD (стандартного разрешения) и HD (высокого разрешения).

Отображение доступных для выбора установок для текущей программы

Немедленная проверка или изменение текущего статуса программы

OPTION

- Для изменения

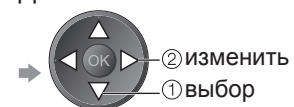

Мульти видео (режим DVB-T)

Позволяет выбрать изображение (если данный параметр доступен)

Мульти аудио (режим DVB-T)

Позволяет выбрать другой язык дорожки звукового канала (если данный параметр доступен)

2 аудиоканала (режим DVB-T)

Позволяет выбрать стерео / монофоническое звучание (если данный параметр доступен)

Субканал (режим DVB-T)

Позволяет выбрать программу или субканал, поступающие с мультифида (если данный параметр доступен)

Язык субтитров (режим DVB-T)

Позволяет выбрать язык субтитров (если данный параметр доступен)

Язык телетекста

Устанавливает язык телетекста
→ Меню установок (стр. 28)

Язык телетекста (режим DVB-T)

Позволяет выбрать другой язык телетекста (если данный параметр доступен)

MPX (Аналоговый режим)

Выбирает мультиплексный режим звука (если данный параметр доступен)

→ Звуковое меню (стр. 25)

Коррекция громк.

Регулирует громкость конкретной программы или режима входа

Использование функции ТВ Гид

Функция ТВ Гид - электронная программа передач (EPG) - выводит на экран список программ, транслируемых в настоящее время и запланированных на ближайшие семь дней (в зависимости от вещательной компании).

- Если DVB-T не настроен, функция ТВ Гид недоступна.
- DVB-T и аналоговые каналы отображаются на одном и том же экране функции ТВ Гид. Буква "D" означает каналы DVB-T, буква "A" - аналоговые каналы. Для аналоговых каналов не предусмотрены списки программ.
- При первом включении телевизора или в случае, когда телевизор был выключен более недели, для полного отображения функции ТВ Гид может потребоваться некоторое время.



1 Выберите DVB-T или Аналоговый

2 Отобразите функцию ТВ Гид

- Для изменения формата (Альбомный / Портретный) выберите "Альбомный" для отображения нескольких каналов
- Если DVB-T не настроен, вместо функции ТВ Гид будет отображен список каналов.

Время по функции ТВ Гид

Текущая дата и время

Пример: Альбомный

Время	19:30	20:00	20:30	21:00	21:30
D 1 BBC ONE	Das Erste	DIY SOS	The Bill	Red Cap	
D 2 BBC THREE	Hot Wars		Holiday Program		Drama
D 3 E4	Emmerdale	Coronation Street	The Bill		Cinema
D 4 BBC FOUR	10 O'clock News BBC	Pepsi Char.	Good bye		
D 5 BBC 2W	Panorama	Spring watch	Coast		
D 6 BBC1	It m A Celebrity	Pop Idol	News		Shop
D 7 BBC Radi	Rugby	15 To 1	The Bill		Sports

Альбомный (отображение по каналу)

Позиция и название канала

Пример: Портретный

Время	19:30-20:00	20:00-20:30	20:30-21:00	21:00-22:00	22:00-23:00	23:00-23:30	23:30-23:40	23:40-00:00
D 1 BBC ONE	Das Erste							
D 2 BBC THREE	DIY SOS							
D 3 E4	The Bill							
D 4 BBC FOUR	Red Cap							
D 5 BBC 2W	Live Junction							
	POP 100							
	News							
	Rugby							

Портретный (отображение по времени)

■ Для возвращения к телевизору



■ К предыдущему дню (режим DVB-T)



■ К следующему дню (режим DVB-T)



■ Для просмотра списка каналов выбранного типа (режим DVB-T)



■ Для просмотра списка каналов выбранной категории



(Список типов)

Тип программы
Все типы
Фильм
Новости
...

1 выбор типа

2 просмотр

(Список категорий)

Категория
Все каналы
Все каналы DVB-T
Все аналоговые каналы
Бесплатн. ТВ
Платн. ТВ
NDTV
Бесплатное радио
Платное радио
Избранное 1
Избранное 2
Избранное 3
Избранное 4

Приводятся только аналоговые каналы

1 выбор категории

2 просмотр

■ Вы можете выбрать тип функции ТВ Гид → "Гид по умолчанию" в пункте "Настройки экрана" (стр. 28)

Если Вы выберете "Список каналов", то при нажатии кнопки GUIDE будет отображен список каналов.

Все каналы DVB-T	Сорт. по номеру
6 Cartoon Nwk	
7 BBC Radio Wales	
8 BBC Radio Cymru	
1 BBC ONE Wales	
2 BBC THREE	
3 BBC1	
4 BBC Channel	

(Список каналов)



● Для представления избранных каналов в виде списка → стр. 33

Основные функции

● Использование функции ТВ Гид

● Просмотр телевизора

Просмотр телетекста

Услуги телетекста представляют собой текстовую информацию, предоставляемую вещательными компаниями. Функции различаются в зависимости от вещательной компании.



Что такое режим FLOF (FASTEXT)?

В режиме FLOF четыре разноцветных объекта расположены внизу экрана. Чтобы получить больше информации об одном из этих объектов, нажмите кнопку соответствующего цвета. Эта функция позволяет получить быстрый доступ к информации на показанных объектах.

Что такое режим TOP? (в случае вещания текста TOP)

TOP представляет собой определенное усовершенствование стандартной услуги телетекста, которая приводит к облегчению поиска и эффективному управлению.

- Доступен быстрый обзор информации телетекста
- Легко использовать пошаговый выбор тематического события
- Информация о статусе программы внизу экрана

Доступно перелистывание страницы вперед / назад →  

Для выбора среди блоков событий → 

Для выбора нового события в пределах блока событий (После последнего события перемещается к следующему блоку событий.) → 

Что такое режим списка?

В режиме списка четыре разноцветных номера страницы расположены внизу экрана. Каждый из этих номеров может быть изменен и сохранен в памяти телевизора. ("Сохранение часто просматриваемых страниц", стр. 19)

■ Для изменения режима → "Телетекст" в Меню установок (стр. 28)



1 Переключите на телетекст

TEXT 

● Отображение индексной страницы (содержание отличается в зависимости от телевещательной компании)

2 Выберите страницу

1 2 3
4 5 6
7 8 9
0

или  вверх / вниз

или    
(Соответствует цветной панели)

■ Для регулировки контраста → MENU  (Нажмите три раза) → 

■ Для возвращения к телевизору → EXIT 

Номер дополнительной страницы

<< 01 02 03 04 05 06 07 >>

Номер текущей страницы **P100** 17:51 28 Фев

Время / дата

ТЕLETEXТ INFORMATION

Цветная панель

Пока отображается голубая панель

Показ скрытых данных

Показывает скрытые слова, например, страницу ответов на викторину

MENU →  ● Чтобы повторно скрыть → 

ПОЛНЫЙ / ВВЕРХ / ВНИЗ

MENU → 

(ВВЕРХ)

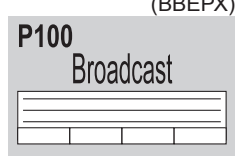

(Увеличивает верхнюю половину)

(ВНИЗ)

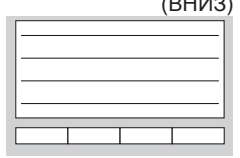

(Расширить нижнюю половину)

Нормальный (ПОЛНЫЙ)

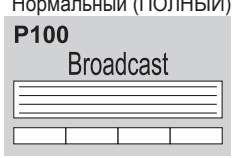

Стоп-кадр

Остановка автоматического обновления

(Если Вы хотите удерживать текущую страницу без обновления)

HOLD  ● Для возобновления → HOLD 

Указатель

Возврат к главной индексной странице



Вызов избранной страницы

Просмотр сохраненной страницы телетекста



- Вызывает страницу, сохраненную на синей кнопке (Режим списка).
- Заводской установкой является "P103".

Просмотр в мульти окне

Одновременно смотрите телевизор и телетекст в двух окнах



(Нажмите три раза)



Выберите Вкл. или Выкл изображения и текста



- Операции могут быть выполнены только на экране телетекста.

Сохранение часто просматриваемых страниц

Сохранение часто просматриваемых страниц в цветной панели

(Только режим списка)

Пока отображается страница



Соответствующая цветная кнопка



нажмите и удерживайте

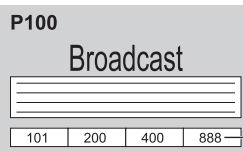

Номер поменяется на белый.

■ Для изменения сохраненных страниц

Введите номер новой страницы



Цветная кнопка, которую Вы хотите изменить



нажмите и удерживайте

Просмотр дополнительной страницы

Просмотр дополнительной страницы (Только когда телетекст представлен более чем одной страницей)



<<01 02 03 04 05 — Появляется в верхней части экрана

■ Для просмотра специальной дополнительной страницы



Введите четырехзначный номер например: P6

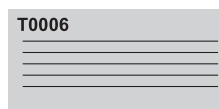

- Дополнительные страницы:
Количество дополнительных страниц различается в зависимости от телеведущей компании (до 79 страниц). Поиск может занять некоторое время, во время которого Вы можете смотреть телевизор.

Просмотр телевизора во время ожидания обновления

Просмотр телевизионного изображения во время поиска страницы телетекста

Телетекст сам автоматически обновляется, когда новая информация становится доступной.

Временно заменяется на экран телевизора

Просмотр обновленной страницы



Появляется, когда обновление завершено



(Вы не можете изменить программу.)

- Страница новостей предоставляет функцию, которая указывает поступление последних новостей ("News Flash").

Просмотр с внешнего входа

Подсоедините внешнее оборудование (BKM, DVD-оборудование и т.п.), и Вы сможете просматривать входной сигнал.

● Для подсоединения оборудования ➔ стр. 10, 11 и стр. 54

Пульт дистанционного управления способен управлять некоторыми функциями выбранного внешнего оборудования.



1 Включите телевизор

- При подсоединении через SCART в качестве примера 2 или 3 (стр. 10 и стр. 11)
 - ➔ Автоматически принимает входные сигналы при начале воспроизведения
 - Входные сигналы автоматически определяются разъемом SCART (8-штырьковым).
 - Эта функция будет доступна также для соединения HDMI (стр. 54).
- Если режим входа не переключается автоматически
 - ➔ Выполните действия 2 и 3
 - Проверьте настройку оборудования.

2 Отобразите меню выбора входа

AV

3 Выберите вход, подсоединенный оборудованию



- ① выбор
- ② просмотр

- Вы также можете выбрать вход, используя кнопку AV на пульте дистанционного управления или на боковой панели телевизора. Нажимайте повторно кнопку до тех пор, пока не будет выбран нужный входной сигнал.
- Для переключения между AV2 и AV2S перемещайте индикатор, нажимая левую и правую кнопки курсора.
- Вы можете отметить или пропустить каждый режим входа ➔ “Метки входа” (стр. 38)
Пропущенные входы не будут отображаться при нажатии кнопки AV.

4 Просмотр

Отображает выбранный вход

AV2

■ Для возвращения к режиму ТВ









➔ TV

Примечание

- Если внешнее оборудование имеет функцию регулировки формата, установите ее на “16:9”.
- Относительно подробностей см. руководство для оборудования или проконсультируйтесь с Вашим местным дилером.

Управление оборудованием с помощью пульта дистанционного управления телевизора

Оборудование, подсоединенное к телевизору, может непосредственно управляться с помощью указанных ниже кнопок этого пульта дистанционного управления.

	Режим ожидания Установите в режим ожидания / Включено
	Воспроизведение Воспроизведение видеокассеты / DVD
	Остановка Останавливает операции
	Быстрая перемотка назад / Пропуск / Поиск BKM: Выполняет быструю перемотку назад, ускоренное воспроизведение назад (во время воспроизведения) DVD: Выполняет пропуск к предыдущей дорожке или заголовку Нажмите и держите нажатой для ускоренного поиска назад
	Быстрая перемотка вперед / Пропуск / Поиск BKM: Выполняет быструю перемотку вперед, ускоренное воспроизведение вперед (во время воспроизведения) DVD: Выполняет пропуск к следующей дорожке или заголовку Нажмите и держите нажатой для ускоренного поиска вперед
	Пауза Приостанавливает / Возобновляет DVD: Нажмите и удерживайте для воспроизведения при низкой скорости
	Переключение программ по нарастающей / убывающей Выбирает программу
	Запись Начинает запись

■ Как изменить код для типа оборудования

Каждый тип оборудования Panasonic имеет собственный код дистанционного управления. Пожалуйста, измените код в соответствии с оборудованием, которым Вы хотите управлять. Если Вы управляете подключенным оборудованием в стандарте VIERA Link (стр. 52), выберите код "73".

Нажмите и удерживайте  во время выполнения следующих операций

Введите соответствующий код из приведенной ниже таблицы



Нажмите кнопку 

Тип оборудования	Код
Проигрыватель DVD, DVD плеер	70 (значение по умолчанию)
Домашний кинотеатр, домашний кинотеатр для проигрывания дисков Blu-ray	71
BKM	72
Оборудование, использующее стандарт VIERA Link → "Упр. VIERA Link" (стр. 52)	73

Примечание

- После изменения кода убедитесь в том, что дистанционное управление работает правильно.
- При замене батареек коды могут быть возвращены к значениям по умолчанию.
- На некоторых моделях оборудования некоторые операции могут быть неосуществимы.

Как использовать функции VIERA TOOLS

Вы можете легко получить доступ к некоторым специальным функциям, используя функцию VIERA TOOLS.



1 Отобразите значки функции



2 Выберите функцию

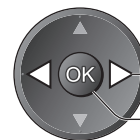

① выбор

② доступ

3 Следуйте действиям каждой функции

- Упр. VIERA Link → “Упр. VIERA Link” (стр. 52)



Если подсоединено больше двух наименований совместимого оборудования, будет отображаться экран выбора. Пожалуйста, выберите правильное описание и получите доступ.

- Pause Live TV → “Pause Live TV” (стр. 51)



- Фото → “Режим фото” (стр. 42)



- Видео → “Режим видео” (стр. 44)



■ Для возвращения к телевизору



Примечание

- Если выбранная функция недоступна, на экран можно вывести пояснение того, как ею можно воспользоваться. Если Вы выбрали недоступную функцию, нажмите кнопку OK для просмотра пояснения.

Как использовать функции меню

Различные меню позволяют Вам выполнять установки для изображения, звука и других функций.



1 Отобразите меню
 MENU • Отображает функции, которые могут быть установлены (различаются в соответствии с входным сигналом)

2 Выберите меню
 (например: Меню изображения)
 ② доступ
 ① выбор

3 Выберите пункт
 (например: Меню изображения)
 выбор

4 Настройте или выберите
 (например: Меню изображения)
 ① изменить
 ② сохранение или доступ (Требуется для некоторых функций)

■ Для возвращения к телевизору в любое время
 EXIT

■ Для возврата к предыдущему экрану
 RETURN

■ Для изменения страниц меню
 вверх
 вниз

■ **Выбор из числа вариантов**
 Количество и позиции вариантов
 Цветовой баланс | Нормальный
 Измененный

■ **Настройка с использованием скользящей планки**
 Четкость | 5
 Перемещенный

■ **Переход к следующему экрану**
 Блокировка от детей | Доступ
 Отображает следующий экран

■ **Ввод символов при помощи меню свободного ввода**
 Вы можете свободно вводить имена и цифры для некоторых пунктов.

Переименовать вход
 Имя
 Выберите символы
 ① выбор
 Сохранить
 ② установить

• Вы можете установить символы, используя цифровые кнопки.
 ➔ “Список символов для цифровых кнопок” (стр. 58)

■ **Для сброса установок**
 • Для сброса только установок изображения
 ➔ “Заводские установки” в Меню изображения (стр. 24)
 • Для одновременного сброса установок изображения и звука
 ➔ “Заводские установки” в Звуковое меню (стр. 25)
 • Для одновременного сброса установок изображения и звука
 ➔ (Также сбрасываются уровень громкости звука и формат экрана)
 • Для инициализации всех установок
 ➔ “Начальные установки” в Меню установок (стр. 29)

Основные функции

• Как использовать функции меню
 • Как использовать функции VIERA TOOLS

Как использовать функции меню

■ Список меню

Меню	Пункт	Настройки / Конфигурации (варианты)
Изображение	Режим просмотра	<p>Основной режим изображения (Динамический / Нормальный / Кинотеатр / Режим True Cinema / Игра) В каждом режиме просмотра и в каждом входе можно настроить контраст, яркость, цвет, четкость, растровый фон, цветовой баланс, естественный цвет, режим Эко, шумопонижение и фильтр 3D-COMB, а затем сохранить эти настройки, отвечающие Вашим особым требованиям к просмотру.</p> <ul style="list-style-type: none"> ● Установите для каждого входного сигнала. <p>Динамический: Обеспечивает усиленный контраст и резкость изображения при просмотре в ярко освещенном помещении.</p> <p>Нормальный : Рекомендуется для просмотра в помещении с нормальным освещением.</p> <p>Кинотеатр : Для просмотра фильмов в затемненном помещении при улучшенной передаче контраста, оттенков черного и цветности</p> <p>Режим True Cinema: Точная передача изображения без изменений и потери качества.</p> <p>Игра : Быстрый отклик сигнала специально для обеспечения изображений, подходящих для игр</p> <ul style="list-style-type: none"> ● Не действительно в режиме телевизора ● Прошедшее время непрерывной записи с помощью режима игры можно отобразить в правой верхней части экрана ➔ “Таймер игры” (стр. 28)
	Контраст, Яркость, Цвет, Четкость	Увеличивает или уменьшает уровни этих опций в соответствии с Вашими личными предпочтениями
	Растровый фон	<p>Для источника сигнала NTSC, подсоединенного к телевизору, насыщенность изображения может быть подрегулирована для соответствия Вашему вкусу</p> <ul style="list-style-type: none"> ● Только для приема сигналов NTSC
	Цветовой баланс	Позволяет Вам установить общий тон цвета для изображения (Холодно / Нормальный / Тепло)
	Яркий цвет	Автоматически настраивает цвета на яркие (Выкл. / Вкл.)
	Режим Эко	<p>Функция автоматического контроля яркости</p> <p>Автоматически настраивает установки изображения в зависимости от условий освещения (Выкл. / Вкл.)</p>
	Шумопонижение	<p>Шумоподавление изображения</p> <p>Автоматически уменьшает ненужные помехи изображения и мерцание на контурах изображения (Выкл. / Минимальное / Среднее / Максимальное)</p>
	Фильтр 3D-COMB	<p>Благодаря данной функции неподвижное изображение или медленные движения выглядят более естественно (Выкл. / Вкл.)</p> <ul style="list-style-type: none"> ● Иногда при просмотре неподвижных или медленно движущихся изображений могут быть видны цветные узоры. <p>Установите в положение “Вкл.”, чтобы показывать более ясные и более точные цвета.</p> <ul style="list-style-type: none"> ● Только для приема сигналов PAL или NTSC ● Недействительно для RGB, S-Video, Компонентных, HDMI сигналов и карты SD
	Экран	<p>Выключает экран при выборе “Выкл.” (Выкл. / Вкл.)</p> <ul style="list-style-type: none"> ● Звук остается активным даже при выключенном экране. ● Чтобы включить экран, нажмите любую кнопку. ● Данная функция эффективно снижает потребление электроэнергии при воспроизведении аудио без просмотра изображения на экране телевизора.
	Заводские установки	Нажмите кнопку ОК для сброса установок текущего “Режим просмотра Изображение” к установкам по умолчанию

Меню	Пункт	Настройки / Конфигурации (варианты)
Звук	Режим звука	Выбирает основной режим звука (Музыка / Речь / Пользователь) <ul style="list-style-type: none"> ● Выбранный режим распространяется на все входные сигналы. <p>Музыка : Улучшает качество звука при просмотре музыкальных видеоклипов и т.д. Речь : Улучшает качество звука при просмотре новостных программ, постановочных программ и т.д.</p> <ul style="list-style-type: none"> ● В режимах Музыка и Речь Вы можете настроить параметры “Низкие частоты” и “Высокие частоты”, эти настройки будут сохранены для каждого режима. <p>Пользователь : Ручная настройка звука с помощью эквалайзера для получения качества звука по Вашему вкусу.</p> <ul style="list-style-type: none"> ● В режиме Пользователь “Эквалайзер” будет отображен в Звуковом меню вместо параметров “Низкие частоты” и “Высокие частоты”. Выбрав “Эквалайзер”, настройте частоту. ➔ “Эквалайзер” (ниже)
	Низкие частоты	Увеличивает или уменьшает уровень для усиления или минимизации более низкого и глубокого вывода звука
	Высокие частоты	Увеличивает или уменьшает уровень для усиления или минимизации более четкого и высокого вывода звука
	Эквалайзер	Настраивает уровень частоты для получения качества звука по Вашему вкусу <ul style="list-style-type: none"> ● Данная функция доступна, когда “Режим звука” установлен на параметр “Пользователь”. ● Выберите частоту и измените ее уровень с помощью кнопок курсора. ● Если Вы хотите усилить низкие частоты, повысьте уровень низких частот. Если Вы хотите усилить высокие частоты, повысьте уровень высоких частот. ● Для сброса уровня частот на значение по умолчанию выберите “Заводские установки” с помощью кнопок курсора, а затем нажмите кнопку ОК.
	Баланс	Настраивает уровень громкости правого и левого громкоговорителей
	Громк. наушников	Настраивает уровень громкости наушников
	Окр. Звучание	Установки окружающего звучания (Выкл. / V-Audio) V-Audio : Обеспечивает динамическое усиление длительности для имитации улучшенных пространственных эффектов
	Коррекция громк.	Регулирует громкость конкретной программы или режима входа
	Расстояние колонка-стена	Регулирует звук низкой частоты (Больше 30 см / Меньше 30 см) <ul style="list-style-type: none"> ● Если сзади расстояние между телевизором и стеной составляет более 30 см, рекомендуется установка “Больше 30 см”. ● Если сзади расстояние между телевизором и стеной составляет менее 30 см, рекомендуется установка “Меньше 30 см”.
	MPX	Выбирает мультискановый режим звука (если данный параметр доступен) <ul style="list-style-type: none"> ● Стандартная настройка : Стерео ● Стереосигнал не принимается : Моно ● M1 / M2: Параметр доступен, если принимается сигнал моно ● Только для аналогового режима
	Предпочтения аудио	Выбирает исходные установки для звуковых дорожек (Авто / MPEG) Авто : Автоматический выбор звуковой дорожки при наличии в программе более двух дорожек. Приоритет отдается в следующем порядке: Dolby Digital Plus, HE-AAC, Dolby Digital, MPEG. MPEG: Приоритет отдается формату MPEG, если в программе содержится аудиосигнал MPEG. <ul style="list-style-type: none"> ● Dolby Digital Plus и Dolby Digital - это методы кодирования цифрового сигнала, разработанные компанией Dolby Laboratories. Кроме формата стерео (2 канала), эти звуковые сигналы также могут быть многоканальными. ● HE-AAC - это перцепционный метод кодирования, используемый для сжатия цифрового аудиосигнала для обеспечения эффективности его хранения и передачи. ● MPEG - это метод сжатия аудиосигнала до небольших размеров без заметных потерь качества. ● Dolby Digital Plus и HE-AAC используются в технологии передачи HD-программ (программ высокого разрешения). ● Только режим DVB-T
	Выбор SPDIF	SPDIF : Стандартный формат передачи звука Выбирает начальные установки для выходного цифрового аудиосигнала из разъема DIGITAL AUDIO OUT (Авто / PCM) Авто : Dolby Digital Plus и Dolby Digital выводятся как Dolby Digital Bitstream. HE-AAC и MPEG выводятся как PCM. PCM : Цифровой вывод сигнала зафиксирован на PCM. <ul style="list-style-type: none"> ● Для режима DVB-T или Видео (стр. 44)
	Оптический уровень MPEG	Задаёт уровень аудиовыхода MPEG на разъеме DIGITAL AUDIO OUT в качестве исходной установки (0 / -2 / -4 / -6 / -8 / -10 / -12dB) <ul style="list-style-type: none"> ● Как правило, звук MPEG занимает больше места по сравнению с другими типами звуковых дорожек. ● Только режим DVB-T
	Вход 1 / 2 HDMI	Выберите для соответствия входному сигналу (Цифровой / Аналоговый) (стр. 59) Цифровой : Подсоединение кабеля HDMI Аналоговый: Подсоединение кабеля адаптера HDMI-DVI <ul style="list-style-type: none"> ● Только для режима входа HDMI
Задержка SPDIF	Настраивает задержку времени выхода звука через разъем DIGITAL AUDIO OUT, если звук не синхронизован с изображением <ul style="list-style-type: none"> ● Только режим DVB-T 	
Заводские установки	Нажмите кнопку ОК для сброса текущего режима звука, баланса, громкости наушников и окружающего звучания на установки по умолчанию	

- В режиме карты SD отображается другое меню. (стр. 43 и стр. 45)
- Могут быть выбраны только доступные пункты.

Как использовать функции меню

Меню	Пункт	Настройки / Конфигурации (варианты)	
Установки	Меню соединений	Таймер откл ТВ	Задаёт время автоматического перехода телевизора в режим ожидания (Выкл. / 15 / 30 / 45 / 60 / 75 / 90 минут)
		VIERA Link	Устанавливает использование функций VIERA Link (Выкл. / Вкл.) (стр. 49)
		Q-Link	Выбирает, какой разъем AV следует использовать для передачи данных между этим телевизором и совместимом записывающем оборудованием (AV1 / AV2) (стр. 48) <ul style="list-style-type: none"> ● Выберите разъем, подсоединенный к записывающему устройству, даже если он не совместим с Q-Link.
		Выход AV1 / AV2	Выбирает сигнал, который передается от телевизора на Q-Link (TV / AV1 / AV2 / AV3 / Монитор) <ul style="list-style-type: none"> ● Монитор: Изображение, отображаемое на экране ● Компонентный сигнал и сигнал HDMI не могут выводиться.
		Совместное вкл.	Устанавливает использование функции Совместное вкл. (Выкл. / Вкл.) (стр. 48 и стр. 49)
		Совместное выкл.	Устанавливает использование функции Совместное выкл. (Выкл. / Вкл.) (стр. 48 и стр. 49)
		Эконом. режим ожидания	Контролирует потребление электроэнергии в режиме ожидания подсоединенного оборудования для уменьшения энергопотребления (Выкл. / Вкл.) (стр. 50) <ul style="list-style-type: none"> ● Эта функция доступна, когда опция "VIERA Link" установлена в положение "Вкл.", и опция "Совместное выкл." установлена в положение "Вкл."
		Интеллект. режим ожид.	Переводит в режим ожидания подсоединенное оборудование, которое не просматривается или не используется, для уменьшения энергопотребления (Выкл. / Вкл(с напоминанием) / Вкл(без напоминания)) (стр. 50) <ul style="list-style-type: none"> ● Эта функция доступна, если опция "VIERA Link" установлена в положение "Вкл."
		Загрузка	Загружает языковые настройки и настройки каналов на подключенное к телевизору оборудование, совместимое с Q-Link или VIERA Link
	Блокировка от детей	Блокирует программу / ввод AV для предотвращения на них доступа (стр. 36)	

Меню	Пункт	Настройки / Конфигурации (варианты)	
Установки	Меню настройки DVB-T	Редактор Избранного	Создает список избранных каналов DVB-T (стр. 33)
		Список каналов	Пропускает ненужные каналы DVB-T или редактирует каналы DVB-T (стр. 33)
		Автонастройка	Автоматически устанавливает каналы DVB-T, принимаемые в регионе (стр. 30)
		Ручная настройка	Вручную устанавливает каналы DVB-T (стр. 33)
		Обновить список каналов	Обновляет список каналов DVB-T без изменения заданных настроек (стр. 32)
		Сообщение о нов канале	Выбирает, выводить ли уведомление при обнаружении нового канала DVB-T (Выкл. / Вкл.) (стр. 32)
		Состояние сигнала	Проверяет состояние сигнала DVB-T (стр. 32)
Установки	Меню аналог. настройки	Добавить ТВ-сигнал	Добавляет режим телевизора <ul style="list-style-type: none"> ● Данная функция доступна, если Вы пропускаете какие-либо режимы, чтобы выполнить "Автонастройка" при первом использовании телевизора. ● Для управления данной функцией обратитесь к пункту "Автонастройка" при первом использовании телевизора (стр. 12 и стр. 13).
		Список каналов	Пропускает ненужные аналоговые каналы или редактирует аналоговые каналы (стр. 35)
		Автонастройка	Автоматически устанавливает аналоговые каналы, принимаемые в регионе (стр. 31)
		Ручная настройка	Вручную устанавливает аналоговые каналы (стр. 35)
Установки	Меню аналог. настройки	Добавить ТВ-сигнал	Добавляет режим телевизора <ul style="list-style-type: none"> ● Данная функция доступна, если Вы пропускаете какие-либо режимы, чтобы выполнить "Автонастройка" при первом использовании телевизора. ● Для управления данной функцией обратитесь к пункту "Автонастройка" при первом использовании телевизора (стр. 12 и стр. 13).

- В режиме карты SD отображается другое меню. (стр. 43 и стр. 45)
- Могут быть выбраны только доступные пункты.

Как использовать функции меню

Меню	Пункт	Настройки / Конфигурации (варианты)
Установки	Язык	Язык меню Изменяет язык для экранных индикаций
		Предпочтение Аудио 1 / 2 Выбирает первый и второй предпочтительный язык для многоканальных DVB-T (в зависимости от вещательной компании)
		Предпочт. Субтитры 1 / 2 Выбирает первый и второй предпочтительный язык субтитров DVB-T (в зависимости от вещательной компании) ● Для отображения субтитров ➔ стр. 14
		Предпочтение Телетекст Выбирает предпочтительный язык телетекста каналов DVB-T (в зависимости от вещательной компании)
	Настройки экрана	Предпочт. Тип Субтитров Выбирает тип субтитров (Стандарт / Для слабослышащих) ● Параметр “Для слабослышащих” облегчает понимание и просмотр субтитров DVB-T (в зависимости от вещательной компании). ● Приоритет отдается параметру “Предпочт. Субтитры 1 / 2” в пункте “Язык”.
		Телетекст Режим отображения телетекста (TOP (FLOF) / Список) (стр. 18)
		Язык телетекста Выбирает язык телетекста (Запад / Восток 1 / Восток 2) ● Запад : английский, французский, немецкий, греческий, итальянский, испанский, шведский, турецкий и т.д. ● Восток 1 : чешский, английский, эстонский, латышский, румынский, русский, украинский и т.д. ● Восток 2 : чешский, венгерский, латышский, польский, румынский и т.д.
		Боковая панель Увеличивает яркость боковой панели (Выкл. / Низк / Среднее / Выс) ● Для защиты от “остаточного изображения” рекомендуемой установкой является “Выс”.
		Гид по умолчанию При нажатии кнопки GUIDE выбирает тип функции ТВ Гид по умолчанию (ТВ Гид / Список каналов) ТВ Гид : Доступна электронная программа передач (EPG). ● Для использования EPG ➔ стр. 17 Список каналов: EPG недоступна, и вместо нее будет отображен список каналов.
		Метки входа Отмечает или пропускает каждый входной разъем (стр. 38)
Тайм-аут баннера Задает время отображения информационного баннера на экране (стр. 15) (нет отображения / 1 / 2 / 3 / 4 / 5 / 6 / 7 / 8 / 9 / 10 секунд)		
Таймер игры Установите в положение “Вкл.” для отображения непрерывного отсчета времени, проведенного в режиме игры, каждые 30 минут (Выкл. / Вкл.) ● Эта функция доступна, когда для пункта “Режим просмотра” выбрана опция “Игра” (стр. 24).		
Режим Радио Настраивает таймер автоматического выключения экрана, когда выбран радиоканал (Выкл. / 5 / 10 / 15 / 20 секунд) ● Звук остается активным даже при выключенном экране. ● Чтобы включить экран, нажмите любую кнопку. ● Данная функция эффективно снижает потребление электроэнергии при прослушивании радиоканалов.		
Обычный интерфейс Позволяет просматривать платные телеканалы (стр. 39)		

Меню	Пункт	Настройки / Конфигурации (варианты)	
Установки	Системное меню	Начальные установки	Сбрасывает все установки, например, при переезде (стр. 40)
		Обновление системы	Загружает в телевизор новое программное обеспечение (стр. 41)
		Лицензия прогр.	Отображает лицензионную информацию программного обеспечения
		Системная информация	Отображение системной информации этого телевизора
	Другие настройки	Система цвета AV	Выбирает дополнительную систему цветности, основываясь на видео сигналах в режиме аудио-видео (Авто / PAL / SECAM / M.NTSC / NTSC)
		Авто Режим ожидания	<p>Задаёт время автоматического перехода телевизора в режим ожидания, если не выполняется никаких операций в течение указанного периода (Выкл. / 2 / 4 часа)</p> <ul style="list-style-type: none"> ● Автоматическое переключение входа при подсоединенном оборудовании влияет на эту функцию – происходит сброс отсчета времени. ● За 3 минуты до перехода в режим ожидания появится уведомление.
		Энергосохр.	Уменьшает яркость изображения для экономии потребления электроэнергии (Выкл. / Вкл.)
		Режим 16:9 Overscan	<p>Выбор области экрана для отображения изображения (Выкл. / Вкл.)</p> <p>Вкл. : Изображение увеличивается, чтобы скрыть края изображения. Выкл. : Отображается изображение оригинального размера.</p> <ul style="list-style-type: none"> ● Установите в положение “Вкл.”, если на краях экрана образуются помехи. ● Эта функция доступна, если формат изображения установлен на Авто (только сигнал 16:9) или 16:9. ● Эта функция может быть запомнена отдельно для сигналов SD (стандартного разрешения) и HD (высокого разрешения).
		Часовой пояс	<p>Настраивает время</p> <ul style="list-style-type: none"> ● Время будет скорректировано по Гринвичу. ● Выберите пункт “Авто”, чтобы настроить время автоматически в соответствии с Вашим регионом.
		Обновить частоту	<p>Изменяет способ обработки изображения на панели (в зависимости от входного сигнала) (50Hz / 100Hz)</p> <ul style="list-style-type: none"> ● Обычно устанавливайте на “100Hz”
		Настройки входа DVI	<p>Вручную изменяет уровень черного в изображении в режиме входа HDMI с входным сигналом DVI (Нормальный / Полный)</p> <ul style="list-style-type: none"> ● При выводе на экран входного сигнала DVI с внешнего оборудования, особенно с ПК, уровень черного может не соответствовать настройке. В этом случае выберите “Полный”. ● Уровень черного для входного сигнала HDMI будет настроен автоматически.

- В режиме карты SD отображается другое меню. (стр. 43 и стр. 45)
- Могут быть выбраны только доступные пункты.

Возврат из Меню установок

Каналы DVB-T

Автоматическая перенастройка всех каналов DVB-T, принимаемых в данном регионе.

- Данная функция доступна в том случае, если настройка каналов DVB-T уже проводилась.
- В режиме DVB-T перенастройка затрагивает только каналы DVB-T.
- Все предыдущие установки настройки стираются.
- Если установлен номер PIN-кода блокировки от детей (стр. 36 и стр. 37), его необходимо ввести.

- 1 Выберите DVB-T**
TV
- 2 Отобразите меню**
MENU
- 3 Выберите “Установки”**

Главное меню
Изображение
Звук
Установки
- 4 Выберите “Меню настройки DVB-T”**

Меню установок	
Таймер откл ТВ	Выкл.
Меню соединений	
Блокировка от детей	
Меню настройки DVB-T	Доступ
Язык	
Настройки экрана	
Обычный интерфейс	
Системное меню	
Другие настройки	
- 5 Выберите “Автонастройка”**

Меню настройки DVB-T	
Редактор Избранного	
Список каналов	
Автонастройка	Доступ
Ручная настройка	
Обновить список каналов	
Сообщение о нов канале	Вкл.
Состояние сигнала	

■ Для возвращения к телевизору
EXIT

■ Для выполнения автонастройки с помощью кнопок на боковой панели телевизора (стр. 9)

- 1 Нажимайте повторно до тех пор, пока не появится “Автонастройка”
F
- 2 Доступ “Автонастройка”
TV
- 3 Запустите “Автонастройка”
TV

• Для возвращения к телевизору → F

- 6 Начните Автонастройка**

Автонастройка DVB-T
Все данные настроек DVB-T будут удалены

Автонастройка DVB-T			
Выполнение CH 5 69			
Это займет около 3 мин.			
Канал	Имя канала	Тип	Кач-во
62	CBBC Channel	Бесплатн. ТВ	10
62	SBC Radio Wales	Бесплатн. ТВ	10
62	E4	Бесплатн. ТВ	10
62	Cartoon Nwk	Бесплатн. ТВ	10
Бесплатн. ТВ: 4 Платн. ТВ: 0 Радио: 0			
Идет поиск			

Установки выполняются автоматически

- Языковые настройки и настройки каналов для подключенного к телевизору оборудования, совместимого с Q-Link или VIERA Link.

Когда операция завершена, отобразится канал, находящийся на позиции канала “1”.

Примечание

- Если настройка выполнена не полностью → “Ручная настройка” (стр. 33)

Аналоговые каналы

Автоматическая перенастройка всех аналоговых каналов, принимаемых в данном регионе.

- Данная функция доступна в том случае, если настройка аналоговых каналов уже проводилась.
- В аналоговом режиме перенастройка затрагивает только аналоговые каналы.
- Все предыдущие установки настройки стираются.
- Если установлен номер PIN-кода блокировки от детей (стр. 36 и стр. 37), его необходимо ввести.



1 Выберите Аналоговый

TV

2 Отобразите меню

MENU

3 Выберите “Установки”

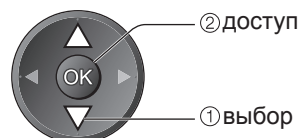
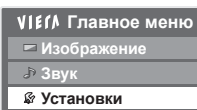

4 Выберите “Меню аналог. настройки”

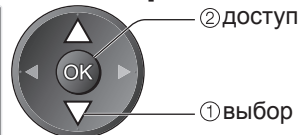
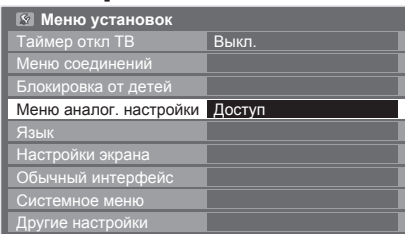

5 Выберите “Автонастройка”

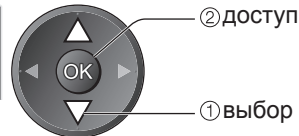
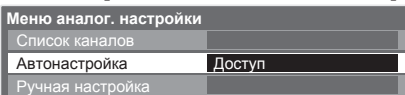

6 Начните Автонастройка

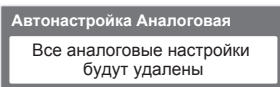

OK

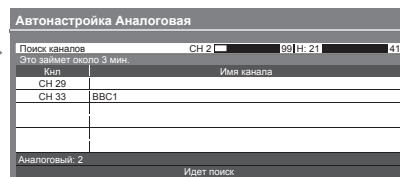

Установки выполняются автоматически

- Языковые настройки и настройки каналов для подключенного к телевизору оборудования, совместимого с Q-Link или VIERA Link.

Когда операция завершена, отобразится канал, находящийся на позиции канала “1”.

Примечание

- Если настройка выполнена не полностью
→ “Ручная настройка” (стр. 35)

■ Для возвращения к телевизору



■ Для выполнения автонастройки с помощью кнопок на боковой панели телевизора (стр. 9)

- 1 Нажимайте повторно до тех пор, пока не появится “Автонастройка”

F

- 2 Доступ “Автонастройка”

TV

- 3 Запустите “Автонастройка”

TV

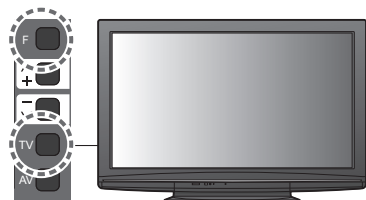

- Для возвращения к телевизору → F

Настройка и редактирование каналов (DVB-T)

Вы можете перенастроить каналы или задать списки избранных каналов, пропустить ненужные каналы и т.д.



1 Выберите DVB-T



2 Отобразите меню



3 Выберите “Установки”

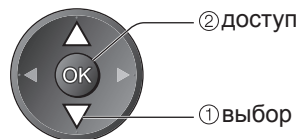
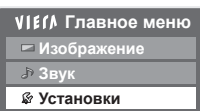

4 Выберите “Меню настройки DVB-T”

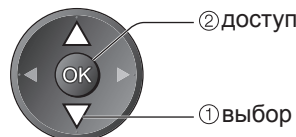
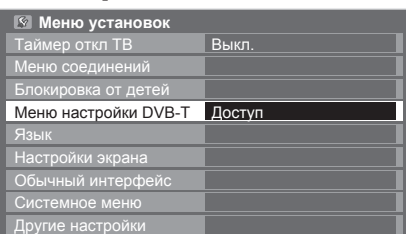

5 Выберите и настройте одну из следующих функций

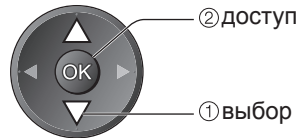

■ Для возвращения к телевизору



● Автонастройка
➔ “Возврат из Меню установок” (стр. 30)

Автоматическое обновление каналов DVB-T Обновить список каналов

Вы можете добавлять и удалять каналы, обновлять названия и автоматически менять позиции каналов в Списке каналов.

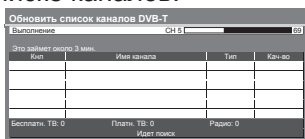

● Список каналов обновляется с сохранением настроек Редактор Избранного, Список каналов, Блокировка от детей и т.д.

Отображение уведомления Сообщение о нов канале

Выбирает, выводить ли на экран уведомление при обнаружении нового канала DVB-T. (Выкл. / Вкл.)

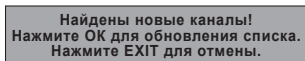

● Выбрав ОК, Вы запустите функцию “Обновить список каналов”.

Проверка сигнала DVB-T Состояние сигнала

Выбирает канал и проверяет состояние сигнала DVB-T.

● Для изменения канала ➔

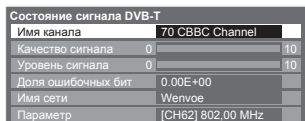

Высокий уровень сигнала не является предпосылкой уверенного приема сигнала DVB-T. Пожалуйста, используйте индикатор качества сигнала следующим образом:

Качество сигнала:

- Зеленая полоса ➔ Уверенный прием
- Желтая полоса ➔ Слабый прием
- Красная полоса ➔ Нет приема (проверьте наземную антенну)

Список избранных каналов DVB-T Редактор Избранного

Создайте список избранных каналов различных вещательных компаний (до 4 списков: Избранное с 1 по 4). К спискам избранных каналов DVB-T можно перейти из пункта "Категория" на информационном баннере (стр. 15) и из функции ТВ Гид (стр. 17).

1 Выберите канал для добавления в список



• Для сортировки названий каналов в алфавитном порядке → Синяя

• Для отображения других избранных каналов → Зеленая

• Для изменения категории → Красная

2 Добавьте его в список избранных каналов

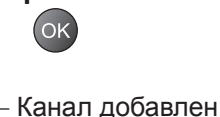
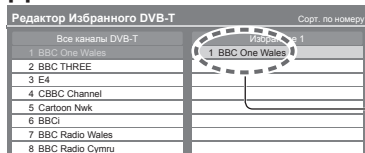

• Для добавления в список нескольких каналов, расположенных в блоке один за другим



■ Для редактирования списка избранных каналов



Выберите поле в списке избранных каналов, которое Вы хотите отредактировать:

• Для удаления канала → OK

• Для удаления всех каналов → Желтая

• Для переименования списка избранных каналов → Красная

Задавайте символы по очереди



(максимум: десять символов)

Вы можете установить символы, используя цифровые кнопки.

→ "Список символов для цифровых кнопок" (стр. 58)

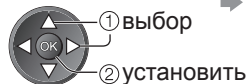

Сохранить RETURN

• Для перемещения канала → Зеленая

Выберите новую позицию



или 1 2 3 4 5 6 7 8 9 0 → Сохранить Зеленая

3 Сохранить



Пропуск ненужных каналов DVB-T, редактирование каналов DVB-T Список каналов

Вы можете скрыть ненужные каналы DVB-T.

Скрытые каналы невозможно отображать никаким другим образом, кроме как с помощью этой функции. Используйте эту функцию, чтобы пропускать ненужные каналы.

Выберите канал и покажите / скройте



: показать
 : скрыть (пропустить)

• Для показа всех каналов → Желтая

■ Для редактирования каналов

Вы можете также редактировать каждый канал в Списке каналов.

• Для изменения категории → Красная

• Для перемещения позиции канала → Зеленая → Выберите новую позицию

• Для сортировки названий каналов в алфавитном порядке → Синяя

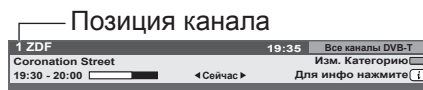

Ручная установка канала DVB-T Ручная настройка

Обычно для перенастройки каналов DVB-T нужно воспользоваться функцией "Автонастройка" или "Обновить список каналов". Если ручная настройка не завершена или направление антенны изменено, воспользуйтесь данной функцией.

• Все обнаруженные каналы будут добавлены в Список каналов.

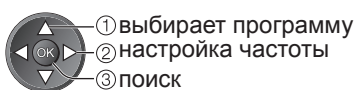
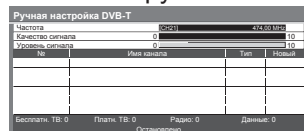

• Установите, где уровень "Качество сигнала" становится максимальным.

Настройка и редактирование каналов

(Аналоговый)

Вы можете перенастраивать каналы или пропускать ненужные каналы, редактировать каналы и т.п.



1 Выберите Аналоговый
TV

2 Отобразите меню
MENU

3 Выберите “Установки”
VIERA Главное меню
Изображение
Звук
Установки

4 Выберите “Меню аналог. настройки”
Меню установок
Таймер откл ТВ Выкл.
Меню соединений
Блокировка от детей
Меню аналог. настройки Доступ
Язык
Настройки экрана
Обычный интерфейс
Системное меню
Другие настройки

5 Выберите одну из следующих функций
Меню аналог. настройки
Список каналов Доступ
Автонастройка Доступ
Ручная настройка Доступ

● Автонастройка
➔ “Возрат из Меню установок” (стр. 31)

6 Выполните установку

② доступ
① выбор

② доступ
① выбор

② доступ
① выбор

■ Для возвращения к телевизору
EXIT

Вы можете скрыть ненужные аналоговые каналы. Скрытые каналы невозможно отображать никаким другим образом, кроме использования этой функции. Используйте эту функцию, чтобы пропускать ненужные каналы.

Выберите канал и покажите, / скройте

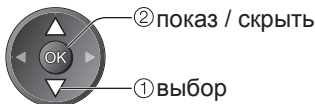
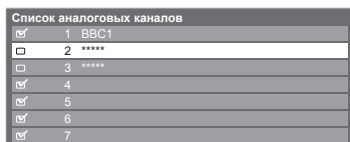

: показ
 : скрыть (пропуск)

● Для показа всех каналов
 Желтая

Для редактирования каналов

Вы можете также редактировать каждый канал в Список каналов.



Выберите канал для редактирования и:

● Для повторной настройки каждого канала - Ручная настройка (ниже) → Красная

● Для перемещения позиции канала → Зеленая → Выберите новую позицию → Сохранить → Зеленая

● Чтобы изменить название канала → Синяя → Вводите символы один за другим

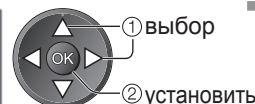
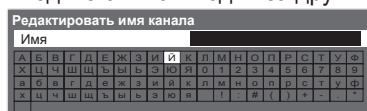

Сохранить RETURN

(максимально: пять символов)

- Вы можете установить символы, используя цифровые кнопки.
- "Список символов для цифровых кнопок" (стр. 58)

Примечание

● Если ВКМ подсоединен только с помощью кабеля RF, редактируйте "VCR".

● Настройка и редактирование каналов (Аналоговый)

Точная настройка

Используйте для выполнения незначительных регулировок при настройке отдельной программы (подверженной влиянию погодных условий и т.п.)

Ручная настройка

После автоматической установки настройте аналоговые каналы вручную.

- Установите Система звука и Система цвета, а затем выполните действия этой функции. Обычно устанавливайте пункт Система цвета в положение "Авто".
- Если ВКМ подсоединен только с помощью кабеля RF, выберите позицию программы "0".

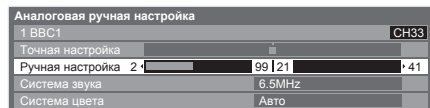

Выберите позицию программы



Выбор программы



Поиск и сохранение

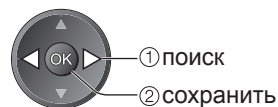

Дополнительные функции

Блокировка от детей

Вы можете заблокировать определенные программы / разъемы входа AV и контролировать их просмотр. Когда выбрана заблокированная программа / вход, появляется сообщение; введя номер PIN-кода, Вы можете выполнять просмотр.



1 Отобразите меню

MENU

2 Выберите “Установки”

Главное меню
Изображение
Звук
Установки

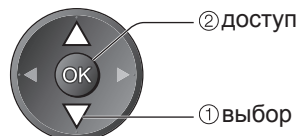

3 Выберите “Блокировка от детей”

Меню установок	
Таймер откл ТВ	Выкл.
Меню соединений	
Блокировка от детей	Доступ
Меню настройки DVB-T	
Язык	
Настройки экрана	
Обычный интерфейс	
Системное меню	
Другие настройки	

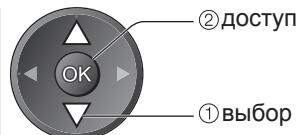

4 Выполните установку

■ Для возвращения к телевизору



Контроль за аудиторией программы **Блокировка от детей**

① Введите номер PIN-кода (4 цифры)

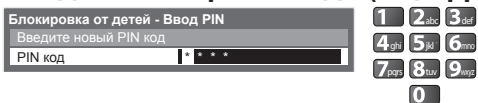

- При первой установке введите номер PIN-кода два раза.
- Запишите номер PIN-кода на случай, если Вы его забудете.

② Выберите “Меню Блок. от детей”



③ Выбор программы / входа для блокировки

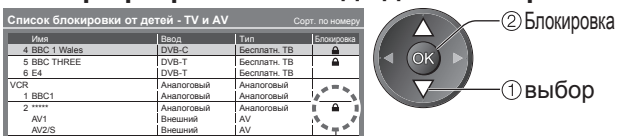

Появляется, когда программа / вход заблокированы

- Для отмены → Введите заблокированную программа / вход → ОК
- Для перемещения к началу следующего ввода → Красная
- Для блокировки всего → Зеленая
- Для отмены всех блокировок → Желтая
- Для сортировки названий каналов в алфавитном порядке → Синяя

■ Для изменения номера PIN-кода

Выберите “Изменить PIN код”



Введите новый номер PIN-кода два раза



Примечание

- При выполнении установки “Начальные установки” (стр. 40) стираются номер PIN-кода и все установки.

Метки входа

Для облегчения идентификации и выбора режима входа Вы можете отметить каждый режим входа или пропустить разъем, который не подсоединен ни к какому оборудованию.

● Для выбора режима входа см. → стр. 20



1 Отобразите меню

MENU

2 Выберите “Установки”

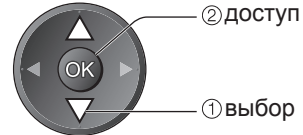
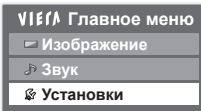

3 Выберите “Настойки экрана”

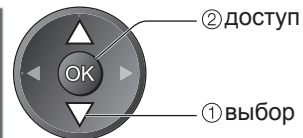
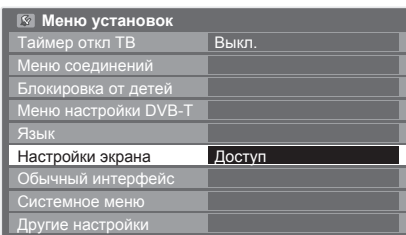

4 Выберите “Метки входа”

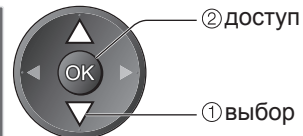
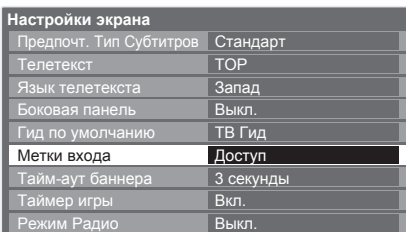

■ Для возвращения к телевизору



5 Выберите входной разъем и установите

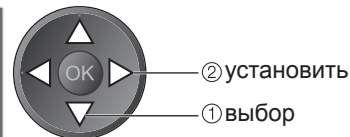

Установленные Вами метки будут отображаться в меню “Выбор входа” (стр. 20) или баннере.

● Если выбрано “Пропуск”, Вы не сможете выбрать режим.

■ Переименовать вход

Вы можете свободно присвоить имя каждому входному режиму.

Выберите “Переименовать вход”

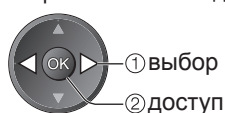

Вводите символы один за другим

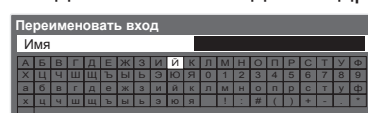

(максимально: десять символов)

● Вы можете установить символы, используя цифровые кнопки.
→ “Список символов для цифровых кнопок” (стр. 58)

Сохранить



Использование обычного интерфейса

С помощью меню модуля обычного интерфейса Вы можете перейти к программам, которые содержатся в модулях обычного интерфейса (CI).

● В некоторых странах и регионах данная функция может быть недоступна.

Хотя благодаря модулю CI Вы сможете пользоваться некоторыми службами, производитель все же не гарантирует, что данный телевизор будет поддерживать все сервисы (например - платное телевидение). Пожалуйста, используйте только модуль CI, утвержденный вещательной компанией.

Для получения дополнительной информации об условиях предоставления услуг обращайтесь за помощью к Вашему местному дилеру Panasonic или в вещательную компанию.

Предостережение

- Каждый раз при подключении или отсоединении модуля CI выключайте переключатель питания Вкл. / Выкл.
- Если карта просмотра и устройство для чтения карт поставляются в комплекте, сначала подключите устройство для чтения карт, а затем вставьте в него карту.
- Вставьте модуль в надлежащем направлении.

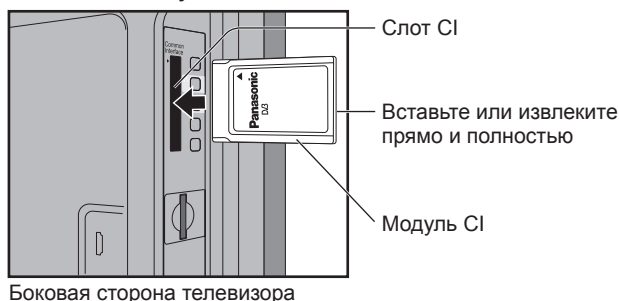

Вставка модуля CI (дополнительная функция)

- Указания, которые отображаются на экране, зависят от содержания выбранного Вами модуля CI.
- Как правило, платные каналы становятся доступными. Следуйте инструкциям на экране. Если платные каналы все еще недоступны, выполните следующие действия.
- Для получения дополнительной информации см. руководство по эксплуатации модуля CI или обратитесь к вещательной компании.

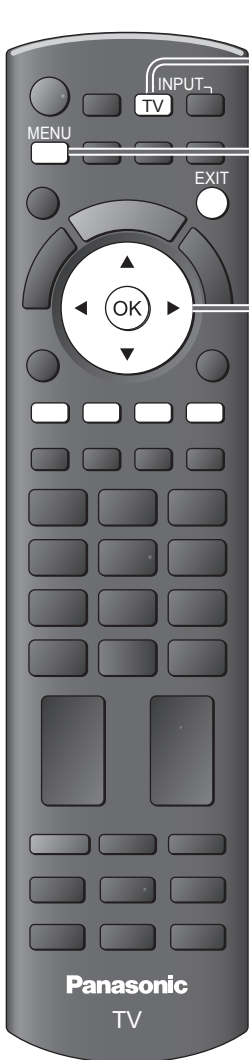

1 Выберите DVB-T



2 Отобразите меню



3 Выберите "Установки"

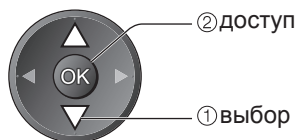
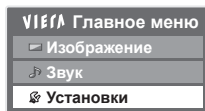

4 Выберите "Обычный интерфейс"

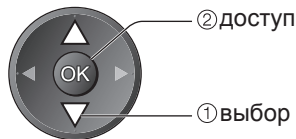
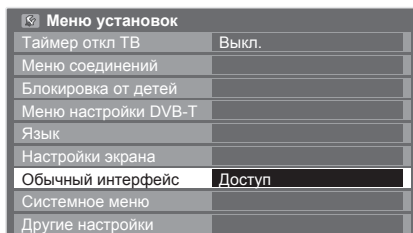

5 Перейдите к обычному интерфейсу



6 Следуйте инструкциям на экране

Например: выберите, перейдите → OK



Цветные символы → Красная Зеленая Желтая Синяя

■ Для возвращения к телевизору
EXIT
→

- Инструкции на экране могут не соответствовать кнопкам пульта дистанционного управления.

Начальные установки

Возвращает телевизор к его первоначальному состоянию, то есть нет настроенных программ. Сбрасываются все установки (каналы, изображение, качество звука и т.п.).



1 Отобразите меню
MENU

2 Выберите “Установки”

Главное меню
Изображение
Звук
Установки

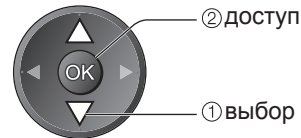

3 Выберите “Системное меню”

Меню установок	
Таймер откл. ТВ	Выкл.
Меню соединений	
Блокировка от детей	
Меню настройки DVB-T	
Язык	
Настройки экрана	
Обычный интерфейс	
Системное меню	Доступ
Другие настройки	

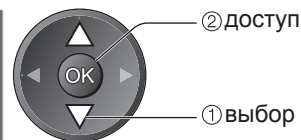

4 Выберите “Начальные установки”

Системное меню	
Начальные установки	Доступ
Обновление системы	
Лицензия прог.	
Системная информация	

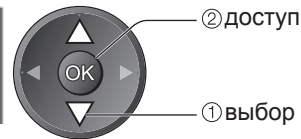

■ Для возвращения к телевизору
EXIT

5 Выполните установку

Восстановление заводских установок Начальные установки

① Проверьте сообщение и выполните инициализацию

Начальные установки	
Все настройки будут стерты	
Вы уверены?	OK (подтверждение)
Вы уверены?	OK (подтверждение)
Подтвердить	OK (запуск Начальные установки)
Выход	
Возврат	

② Следуйте инструкциям экранной подсказки

Сброс на начальные установки
завершен
Теперь телевизор можно выключить

● “Автоматическая установка” начнется автоматически, когда переключатель включения / выключения сетевого питания будет включен в следующий раз. (стр. 12)

■ Для перенастройки только телевизионных программ, например, после переезда
→ “Возврат из Меню установок” (стр. 30 и стр. 31)

Обновление программного обеспечения телевизора

Время от времени может появляться новая версия программного обеспечения, которую Вы можете загрузить, чтобы повысить производительность и улучшить работу Вашего телевизора. Если канал содержит информацию об обновлении, на экран выводится соответствующее уведомление.

- Для загрузки → **OK**
- Если Вы решите не загружать обновление → **EXIT**

Вы можете обновлять программное обеспечение как автоматически, так и вручную.

- 1 Отобразите меню**
MENU
- 2 Выберите “Установки”**

Главное меню
Изображение
Звук
Установки

 - ② доступ
 - ① выбор
- 3 Выберите “Системное меню”**

Меню установок	
Таймер откл ТВ	Выкл.
Меню соединений	
Блокировка от детей	
Меню настройки DVB-T	
Язык	
Настройки экрана	
Обычный интерфейс	
Системное меню	Доступ
Другие настройки	

 - ② доступ
 - ① выбор
- 4 Выберите “Обновление системы”**

Системное меню	
Начальные установки	
Обновление системы	Доступ
Лицензия прогр.	
Системная информация	

 - ② доступ
 - ① выбор
- 5 Выполните установку**
EXIT

● Обновление программного обеспечения телевизора
● Начальные установки

Дополнительные функции

Обновление системы программного обеспечения телевизора Обновление системы

■ Для автоматического обновления

Выберите “Автопоиск обновл. при ожидании”

Обновление системы	
Автопоиск обновл. при ожидании	Выкл.
Идет поиск обновления системы	

- ② установить
- ① выбор

- При каждой такой настройке телевизор автоматически выполняет поиск в режиме ожидания и загружает обновление программного обеспечения при его наличии.
- Автоматическое обновление проводится при следующих условиях:
 - В режиме ожидания (телевизор выключен с помощью пульта дистанционного управления)
 - Прямая запись с телевизора не выполняется.

При выполнении обновления системы будет обновлено программное обеспечение (функции телевизора могут измениться). Если Вы хотите отключить эту функцию, задайте параметр “Автопоиск обновл. при ожидании” на “Выкл.”.

■ Для немедленного проведения обновления

Выберите “Идет поиск обновления системы”

Обновление системы	
Автопоиск обновл. при ожидании	Выкл.
Идет поиск обновления системы	Доступ

- ② доступ
- ① выбор

Проводит поиск обновления (в течение нескольких минут) и при наличии обновления выводит на экран соответствующее сообщение → Загрузка **OK**

Примечание

- Загрузка может занять приблизительно 60 минут.
- Во время выполнения загрузки и обновления НЕ ВЫКЛЮЧАЙТЕ телевизор.
- Уведомление может появиться заранее. В этом случае на экран выводится информация о расписании обновления (может использоваться дата новой версии). Вы можете зарезервировать обновление. Обновление не начнется, если телевизор выключен.

Использование медиаплеера

Просмотр с SD-карты (VIERA IMAGE VIEWER)

Режим фото : На экран выводятся фотоснимки, полученные с помощью цифровых камер.

Режим видео : Воспроизводятся кинофильмы, записанные с помощью цифровых видеокамер.

- Во время выполнения данной операции аудиосигнал выводится через разъемы AV1, AV2, AUDIO OUT и DIGITAL AUDIO OUT. Однако видеосигнал не выводится. Аудиосигнал может выводиться через разъемы AV1 и AV2, если "Выход AV1 / AV2" настроен на "Монитор" в Меню установок (стр. 26).
- Индикация "Дата" показывает дату съемки, выполненной цифровым фотоаппаратом или цифровой видеокамерой. Файл с незаписанной датой показывается как "***/**/****".
- Относительно подробностей о SD-карте → стр. 57

Чтобы вставить SD-карту
Аккуратно вставьте SD-карту, чтобы сторона с этикеткой была направлена вперед. Нажмите, пока не будет слышен щелчок

Сторона с этикеткой
Лаз

Чтобы удалить SD-карту
Нажмите на центр карты

Режим фото

В режиме фото считываются все файлы на карте с расширением ".jpg".



1 Вставьте SD-карту и запустите медиаплеер

2 Выберите "Фото"



OK



1 выбор

2 доступ

- Вы также можете перейти в режим фото непосредственно через VIERA TOOLS.
→ "Как использовать функции VIERA TOOLS" (стр. 22)

Отображение ошибки (изображение не загружается и т.п.)



(миниатюры - все фото)

Отображаются миниатюры всех фотографий на SD-карте.

- Для изменения фоновой музыки → "Настройка фото" (стр. 43)
- Для отображения информации о выделенной фотографии

→ i

Имя файла	1/48	номер файла / общее количество файлов
r1010001.JPG		
Дата	23/10/2009	
Пиксель	1600x1200	

По одному - Файлы отображаются по одному
Из числа миниатюр выберите файл для отображения

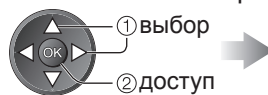

Инструкции

(По одному)

- Для отображения / скрытия инструкций → i

• Управление режимом просмотра По одному

- К предыдущей фотографии
- Повернуть на 90° (против часовой стрелки)
- К следующей фотографии
- Показ слайдов
- Повернуть на 90° (по часовой стрелке)

- Для возвращения к миниатюрам → RETURN

Для возвращения к телевизору



Для возврата к предыдущему экрану



Показ слайдов - В показ слайдов будут включены те миниатюры, для которых он был запущен.

Из числа миниатюр выберите файл для первого отображения



Запустите показ слайдов



- Для отображения / скрытия инструкций → i

- Для паузы (возврата к просмотру по одному) → OK

- Для возвращения к миниатюрам → RETURN

Настройка фото

Установка настроек для режима фото.

Отобразите меню



Выберите "Настройка фото"

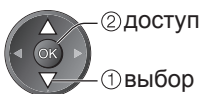
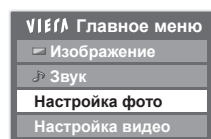

Выберите пункты и выполните настройку

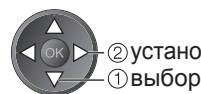
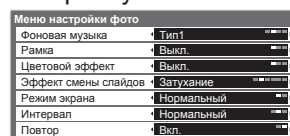

● Другие пункты → стр. 24, 25 и стр. 45

Меню	Пункт	Настройки / Конфигурации (варианты)
Настройка фото	Фоновая музыка	Выберите фоновую музыку для режима фото (Выкл. / Тип1 / Тип2 / Тип3) ● Тип1, Тип2 и Тип3 - это музыка, записанная в данном телевизоре.
	Рамка	Выбирает рамку для показа слайдов (Выкл. / Мульти / Коллаж) Мульти : разделение экрана на 9 частей, подобно мозаике Коллаж : Фотографии отображаются в случайном порядке и масштабе.
	Цветовой эффект	Выбирает цветовой эффект фотографий при просмотре по одной и при показе слайдов (Выкл. / Сепия / Оттенки серого)
	Эффект смены слайдов	Выбирает эффект смены слайдов для переключения фотографий при показе слайдов (Выкл. / Затухание / Переход / Растворение / Движение / Случайный выбор) Затухание : Следующая фотография появляется постепенно. Переход : Следующая фотография появляется с левой стороны. Растворение : Фотография появляется по частям в виде блоков, которые закрывают предыдущую фотографию. Движение : Фотография заменяется увеличенной, уменьшенной фотографией, смещенной вверх или вниз. Случайный выбор : Каждый эффект смены слайдов выбирается в случайном порядке. ● Данная функция доступна, если пункт "Рамка" установлен на "Выкл."
	Режим экрана	Выбирает увеличенный или нормальный просмотр по одной фотографии или при показе слайдов (Нормальный / Увеличение) ● В зависимости от размера некоторые фотографии не могут быть увеличены.
	Интервал Повтор	Выбирает интервал показа слайдов (Короткий / Нормальный / Длинный) Повтор показа слайдов (Выкл. / Вкл.)

Переход в режим видео

Вы можете переключиться в режим видео медиаплеера из экрана с миниатюрами.

При показе миниатюр отобразите выбор содержимого



Выберите "Видео"



● Для получения дополнительной информации об операциях режима видео → "Режим видео" (стр. 44)

■ Для сортировки по папке, дате или месяцу записи

Отобразите выбор просмотра



Выберите тип сортировки

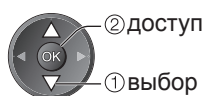
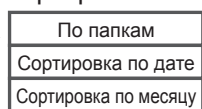

Отображает миниатюры, сгруппированные по папкам
● Файлы, которые находятся не в папках, будут собраны в папку с именем "I".

Отображает миниатюры, сгруппированные по дате
● Группа фотографий без известной даты будет отображена как "Неизвестные".

Отображает миниатюры, сгруппированные по месяцу
● Группа фотографий без известной даты будет отображена как "Неизвестные".

Выберите одну из отсортированных групп для отображения миниатюр выбранной группы



● Для отображения информации о выделенной группе

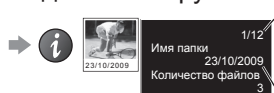

номер группы / общее количество групп
имя папки, дата или месяц

● Для возврата к миниатюрам всех фотографий

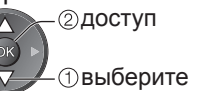

1 выберите "Все фото"

Использование медиаплеера

Просмотр с SD-карты (VIERA IMAGE VIEWER)

Режим видео

Режим видео поддерживает форматы файлов AVCHD и MPEG2.



1 Вставьте SD-карту и запустите медиаплеер

2 Выберите "Видео"



OK

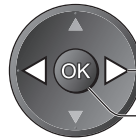

- Вы также можете перейти к режиму видео непосредственно через VIERA TOOLS
- ➔ "Как использовать функции VIERA TOOLS" (стр. 22)

Отображение ошибки (изображение не загружается и т.п.)

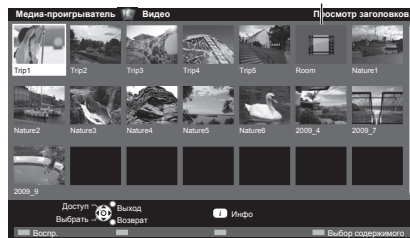

(миниатюры - просмотр заголовков)

Отображаются миниатюры всех заголовков видеозаписей на SD-карте.

Если предварительный просмотр поддерживается, он начнется при выделении заголовка.

- Для выключения предварительного просмотра ➔ "Настройка видео" (стр. 45)
- Для отображения информации о выделенном заголовке

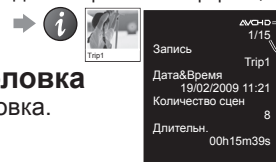

формат файла
номер файла / общее количество файлов

■ Воспроизведение с просмотра заголовка

Начнется воспроизведение выбранного заголовка.
Выберите заголовок Запустите воспроизведение



Красная

■ Воспроизведение с выбранной сцены в заголовке

Воспроизведение начнется с выбранной сцены до конца заголовка.
Выберите заголовок Выберите сцену для начала воспроизведения

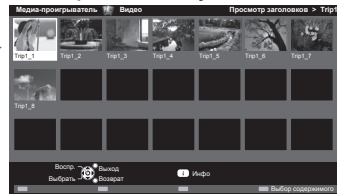
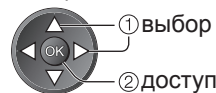

(миниатюры - просмотр сцен)

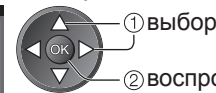

2 воспроизведение

Если предварительный просмотр поддерживается, он начнется при выделении сцены.

- Для выключения предварительного просмотра ➔ "Настройка видео" (стр. 45)

- Для повтора воспроизведения ➔ "Настройка видео" (стр. 45)

- Для отображения информации о выделенной сцене

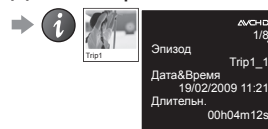

формат файла
номер сцены / общее количество сцен

■ Для возвращения к телевизору

EXIT SD CARD
или

■ Для возврата к предыдущему экрану

RETURN

■ Как управлять воспроизведением

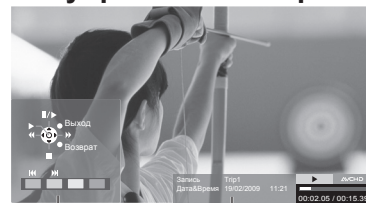

Инструкции (воспроизведение) информационный баннер

- Для изменения формата (только для видеоконтента форматом 4:3)

ASPECT

- Для возвращения к миниатюрам

- Для отображения / скрытия инструкций и информационного баннера

- Для управления воспроизведением

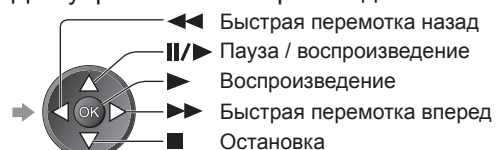

- К предыдущей сцене

- К следующей сцене

Настройки звука

Вы можете наслаждаться многоканальным звуком через усилитель, подсоединенный к разъему DIGITAL AUDIO OUT.

■ Для подтверждения или изменения текущего состояния звука (во время воспроизведения)

Отобразите
Дополнительное меню

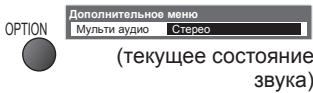

Измените звук (если фильм имеет несколько аудиосигналов)



● Чтобы изменить звук, может понадобиться несколько секунд.

■ Настройки аудиовыхода

Отобразите меню



Выберите "Звук"

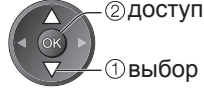
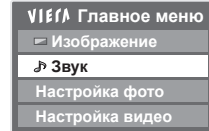

Выберите "Выбор SPDIF" и установите

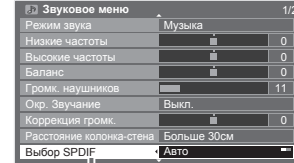

Меню	Пункт	Настройки / Конфигурации (варианты)
Звук	Выбор SPDIF	SPDIF: Стандартный формат передачи звука Выбирает начальные установки для выходного цифрового аудиосигнала из разъема DIGITAL AUDIO OUT (Авто / PCM) Авто: Dolby Digital выводится как Dolby Digital Bitstream. MPEG выводятся как PCM. PCM: Цифровой вывод сигнала зафиксирован на PCM.

Настройка видео

Установка настроек для режима видео.

Отобразите
меню



Выберите
"Настройка видео"

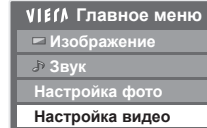

Выберите "Другие
настройки"

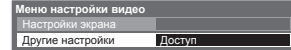

Выберите пункты и
выполните настройку

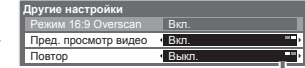

● Другие пункты
→ стр. 24, 25 и стр. 43

● Настройки экрана
→ стр. 28

● Режим 16:9 Overscan
→ стр. 29

Меню	Пункт	Настройки / Конфигурации (варианты)
Настройка видео	Пред. просмотр видео	Запускает предварительный просмотр заголовка или сцены на экране миниатюры (Выкл. / Вкл.) ● На экране миниатюры показ изображения может быть задержан на несколько секунд. Чтобы это исправить, задайте параметр предварительного просмотра на "Выкл."
	Повтор	Повтор воспроизведения заголовка (Выкл. / Вкл.)

Переход в режим фото

Вы можете переключиться в режим фото медиаплеера из экрана с миниатюрами.

При показе миниатюр
отобразите выбор содержимого



Выберите "Фото"

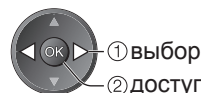

● Для получения дополнительной информации об операциях режима фото
→ "Режим фото" (стр. 42)

Примечание

● Структура названий заголовков и сцен может отличаться в зависимости от используемой цифровой видеокамеры.

Функции подсоединения (Q-Link VIERA Link)

Q-Link соединяет телевизор и записывающее устройство DVD / BKM и позволяет легко выполнять запись, воспроизведение и т.д. (стр. 48)

VIERA Link (HDAVI Control™) соединяет телевизор и оборудование с функцией VIERA Link и позволяет легко управлять, удобно выполнять запись, воспроизведение, энергосбережение, создание домашнего кинотеатра и т.д. без выполнения сложных установок. (стр. 49 - 53)

Вы можете использовать функции Q-Link и VIERA Link совместно.

- Этот телевизор поддерживает функцию "HDAVI Control 5". Однако доступные функции зависят от версии HDAVI Control на подсоединенном оборудовании. Пожалуйста, обратитесь к инструкции по эксплуатации для проверки версии.
- Функции VIERA Link могут быть доступны даже с оборудованием других производителей, которое поддерживает HDMI CEC.

Краткий обзор функций Q-Link и VIERA Link

■ Q-Link (Только соединение SCART)

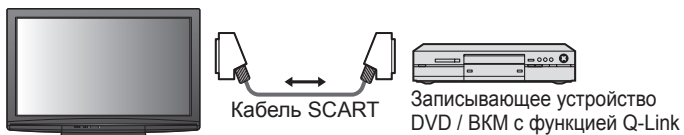
Функции	Подсоединенное оборудование	Записывающее устройство DVD / BKM с функцией Q-Link	Подсоединение
Загрузка предустановленных программ		<input type="radio"/>	 <p>● Используйте полнопроводной кабель SCART. ● Подсоедините проигрыватель DVD / BKM, поддерживающий функцию Q-Link, к разъему AV1 или AV2 на телевизоре через кабель SCART.</p>
Удобное воспроизведение		<input type="radio"/>	
Совместное вкл.		<input type="radio"/>	
Совместное выкл.		<input type="radio"/>	
Прямая запись с телевизора		<input type="radio"/>	

■ VIERA Link (Только соединение HDMI)

Функции	Подсоединенное оборудование	Записывающее устройство DIGA с функцией VIERA Link	DVD плеер / Проигрыватель дисков Blu-ray с функцией VIERA Link	Видеокамера HD / Фотокамера LUMIX с функцией VIERA Link
Загрузка предустановленных программ		<input type="radio"/> *2	—	—
Удобное воспроизведение		<input type="radio"/>	<input type="radio"/>	<input type="radio"/>
Совместное вкл.		<input type="radio"/>	<input type="radio"/>	<input type="radio"/>
Совместное выкл.		<input type="radio"/>	<input type="radio"/>	<input type="radio"/>
Уменьшение ненужного энергопотребления в режиме ожидания		<input type="radio"/> *3	<input type="radio"/> *3	—
Автоматический переход в режим ожидания для ненужного оборудования		<input type="radio"/> *3	<input type="radio"/> *3	—
Пауза программы в прямой трансляции		<input type="radio"/> *2 <input type="radio"/> *4	—	—
Прямая запись с телевизора		<input type="radio"/> *2	—	—
Управление меню подсоединенного оборудования с помощью дистанционного управления VIERA		<input type="radio"/> *1	<input type="radio"/> *1	<input type="radio"/> *1
Контроль акустических систем		—	—	—

Подсоединение

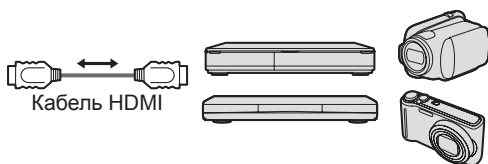

DIGA рекордер / DVD плеер / Проигрыватель дисков Blu-ray / HD видеокамера / Фотокамера LUMIX с функцией VIERA Link

- Используйте полнопроводной HDMI-совместимый кабель.
- Подсоедините оборудование, поддерживающее функцию VIERA Link, к разъему HDMI1 или HDMI2 на телевизоре через кабель HDMI.
- Относительно кабеля HDMI для подсоединения видеокамеры HD или фотоаппарата LUMIX производства Panasonic прочитайте руководство по эксплуатации оборудования.

■ VIERA Link (Соединение HDMI и SCART)

Функции	Подсоединенное оборудование	Записывающее устройство DIGA с функцией VIERA Link	Подсоединение
Загрузка предустановленных программ		<input type="radio"/>	 <p>● Используйте полнопроводной HDMI-совместимый кабель. ● Подсоедините оборудование, поддерживающее функцию VIERA Link, к разъему HDMI1 или HDMI2 на телевизоре через кабель HDMI. ● Используйте полнопроводной кабель SCART. ● Подсоедините оборудование, поддерживающее функцию VIERA Link, к разъему AV1 или AV2 на телевизоре через кабель SCART.</p>
Удобное воспроизведение		<input type="radio"/>	
Совместное вкл.		<input type="radio"/>	
Совместное выкл.		<input type="radio"/>	
Уменьшение ненужного энергопотребления в режиме ожидания		<input type="radio"/> *3	
Автоматический переход в режим ожидания для ненужного оборудования		<input type="radio"/> *3	
Пауза программы в прямой трансляции		<input type="radio"/> *2 <input type="radio"/> *4	
Прямая запись с телевизора		<input type="radio"/> *2	
Управление меню подсоединенного оборудования с помощью дистанционного управления VIERA		<input type="radio"/> *1	
Контроль акустических систем		—	

■ VIERA Link (HDMI соединения и выходные аудио соединения)

Функции	Подсоединенное оборудование	Домашний кинотеатр с функцией VIERA Link	Домашний кинотеатр для проигрывания дисков Blu-ray с функцией VIERA Link	Усилитель с функцией VIERA Link
Загрузка предустановленных программ		—	—	—
Удобное воспроизведение		○*5	○*5	—
Совместное вкл.		○	○	—
Совместное выкл.		○	○	○
Уменьшение ненужного энергопотребления в режиме ожидания		—	○*3	—
Автоматический переход в режим ожидания для ненужного оборудования		○*3 ○*6	○*3 ○*6	○*3
Пауза программы в прямой трансляции		—	—	—
Прямая запись с телевизора		—	—	—
Управление меню подсоединенного оборудования с помощью дистанционного управления VIERA		○*1	○*1	—
Контроль акустических систем		○	○	○

Подсоединение

- Для использования домашнего кинотеатра / домашнего кинотеатра для проигрывания дисков Blu-ray:

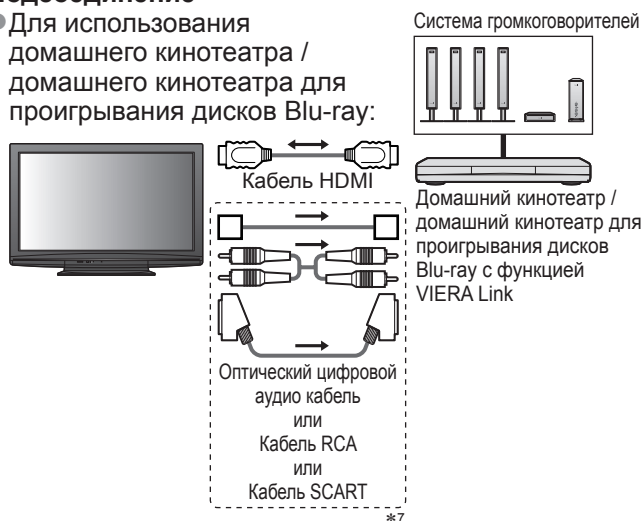

- Для использования усилителя:

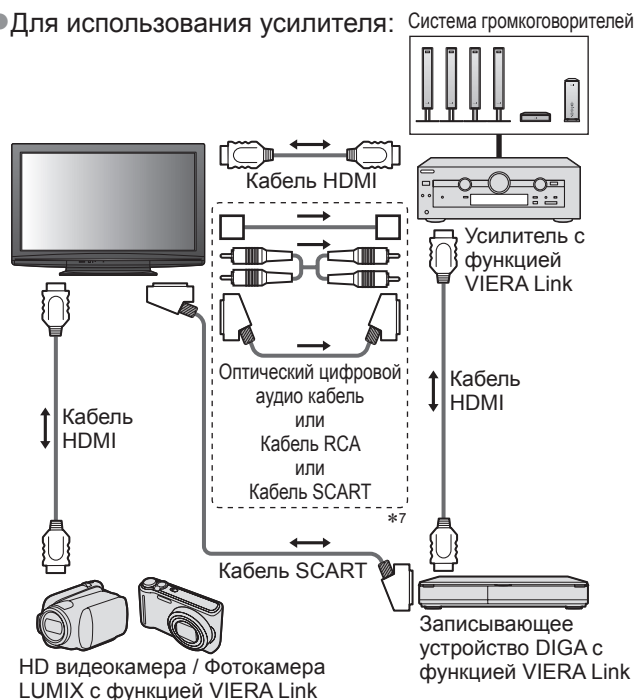

- Используйте полнопроводной HDMI-совместимый кабель.
- Подсоедините оборудование, поддерживающее функцию VIERA Link, к разъему HDMI2 на телевизоре через кабель HDMI.
- Используйте полнопроводной кабель SCART.
- Если Вы используете кабель SCART для аудиовыхода, подключите оборудование, поддерживающее VIERA Link, к разъемам телевизора AV1 или AV2, настройте “Выход AV1 / AV2” на “Монитор” в Меню установок (стр. 26).
- Для аудио вывода с телевизора используйте оптический цифровой аудио кабель, кабель RCA или кабель SCART.

- *1: Доступно для оборудования, имеющего функцию “HDAVI Control 2 или более позднюю версию”.
- *2: Доступно для оборудования, имеющего функцию “HDAVI Control 3 или более позднюю версию”.
- *3: Доступно для оборудования, имеющего функцию “HDAVI Control 4 или более позднюю версию”.
- *4: Доступно для записывающего устройства DIGA, имеющего HDD.
- *5: при воспроизведении диска
- *6: за исключением просмотра диска
- *7: Если подключаемое оборудование обладает функцией “HDAVI Control 5”, нет необходимости использовать данный аудиокабель (оптический цифровой аудиокабель, кабель RCA или кабель SCART). В этом случае подсоедините оборудование к разъему телевизора HDMI2 с помощью кабеля HDMI.

■ Управление оборудованием, совместимым с VIERA Link (Упр. VIERA Link → стр. 52)

- Ниже в таблице приведено максимальное количество совместимого оборудования, которым можно управлять с помощью функции Упр. VIERA Link. В таблице указаны подключения оборудования, подсоединенного к телевизору. Например, записывающее устройство DIGA, подключенное к усилителю, который в свою очередь подсоединен к телевизору с помощью кабеля HDMI.

Тип оборудования	Максимальное количество
Записывающее устройство (записывающее устройство DIGA и т.д.)	3
Плеер (DVD плеер, проигрыватель дисков Blu-ray, видеочкамера HD, фотокамера LUMIX, цифровая камера, домашний кинотеатр, домашний кинотеатр для проигрывания дисков Blu-ray и т.д.)	3
Аудиосистема (домашний кинотеатр, домашний кинотеатр для проигрывания дисков Blu-ray, усилитель и т.д.)	1
Тюнер (спутниковый приемник и т.д.)	4

Функции подсоединения (Q-Link VIERA Link)

Q-Link

■ Подготовка

- Подсоедините записывающее устройство DVD / BKM со следующими логотипами: “Q-Link”, “NEXTVIEWLINK”, “DATA LOGIC”, “Easy Link”, “Megalogic” или “SMARTLINK”
- Соединение Q-Link → стр. 46
- Используйте полнопроводной кабель SCART.
- Настройте записывающее устройство DVD / BKM. Прочитайте руководство по эксплуатации оборудования.
- Установка разъема Q-Link в Меню настройки → “Q-Link” (стр. 26), “Выход AV1 / AV2” (стр. 26)
- Загрузка предварительной настройки канала и языка → “Загрузка предустановленных программ” (см. ниже)

■ Доступные функции

Загрузка предустановленных программ

В записывающее устройство можно загрузить настройки канала и языка.

- Для загрузки установок → “Загрузка” (стр. 26) или “Автонастройка” (стр. 30 и стр. 31) или “Автоматическая установка” - при первом использовании телевизора (стр. 12 и стр. 13)

Прямая запись с телевизора - То, что Вы видите это то, что Вы записываете

Немедленная запись текущей программы на BKM / проигрыватель DVD.

- Доступные состояния:



Текущий режим	Используемый тюнер	Как записывать
Аналоговый	ТВ	Монитор телевизора выключен
	Записывающее устройство	Тюнер записывающего устройства
DVB-T	ТВ	Монитор телевизора выключен
AV (просмотр через тюнер записывающего устройства)	Записывающее устройство	Тюнер записывающего устройства
AV (просмотр через внешний вход записывающего устройства)	—	Внешний вход записывающего устройства
AV (просмотр через внешний вход телевизора)	—	Монитор телевизора выключен

- Когда выполняется прямая запись с телевизора, записывающее устройство автоматически включается, если оно находится в режиме ожидания.
- Можно осуществлять изменение программ или выключение телевизора, если записывающее устройство выполняет запись, используя собственный тюнер.
- Нельзя осуществлять изменение программ, если записывающее устройство выполняет запись, используя тюнер телевизора.

■ Для остановки записи



Совместное вкл. и удобное воспроизведение

Для использования этой функции установите пункт Совместное вкл. в положение “Вкл.” в Меню установок → “Совместное вкл.” (стр. 26)

Когда BKM или проигрыватель DVD начинают воспроизведение или активизируется прямой навигатор / функциональное меню для оборудования, телевизор включается и входной режим автоматически переключается так, что Вы можете смотреть содержание. (Только когда телевизор находится в режиме ожидания.)

Совместное выкл.

Для использования этой функции установите пункт Совместное выкл. в положение “Вкл.” в Меню установок → “Совместное выкл.” (стр. 26)

Когда телевизор установлен в режим ожидания, записывающее устройство также автоматически устанавливается в режим ожидания. (Только когда видеокассета или DVD неактивны.)

- Эта функция будет работать, даже если телевизор автоматически переходит в режим ожидания с помощью функции автоматического режима ожидания.

- “DATA LOGIC” (торговая марка компании Metz Corporation)
- “Easy Link” (торговая марка компании Philips Corporation)
- “Megalogic” (торговая марка компании Grundig Corporation)
- “SMARTLINK” (торговая марка компании Sony Corporation)

Примечание

- Некоторые записывающие устройства не пригодны для использования. Прочитайте руководство по эксплуатации записывающего устройства.

VIERA Link “HDAVI Control™”*

*Используйте дополнительные возможности взаимодействия с продуктами Panasonic, оборудованными функцией “HDAVI Control”.

Этот телевизор поддерживает функцию “HDAVI Control 5”.

Соединение с оборудованием (записывающее устройство DIGA, видеочасть HD, домашний кинотеатр, усилитель и т.д.) при помощи кабелей HDMI и SCART позволяет Вам автоматически связывать их (стр. 46 и стр. 47).

Эти функции доступны для моделей, имеющих “HDAVI Control” и “VIERA Link”.

- В зависимости от версии HDAVI Control оборудования некоторые функции не доступны. Проверьте, пожалуйста, версию HDAVI Control подсоединенного оборудования.
- Мы разработали и внедрили уникальную функцию VIERA Link “HDAVI Control”, которая основана на функциях управления HDMI, известного отраслевого стандарта HDMI CEC (Consumer Electronics Control). Однако, ее функционирование с оборудованием других производителей, которое поддерживает стандарт HDMI CEC, не гарантируется.
- Относительно информации об оборудовании других производителей, поддерживающем функцию VIERA Link, обращайтесь к конкретным руководствам.
- Относительно соответствующего оборудования Panasonic проконсультируйтесь с Вашим местным дилером Panasonic.

■ Подготовка

- Подсоедините оборудование, поддерживающее VIERA Link.
- Соединение VIERA Link ➔ стр. 46 и стр. 47
- Используйте полнопроводной HDMI-совместимый кабель. HDMI-несовместимый кабель не может использоваться.
Номер изделия рекомендуемого кабеля HDMI производства Panasonic:
• RP-CDHS15 (1,5 м) • RP-CDHS30 (3,0 м) • RP-CDHS50 (5,0 м)
- Используйте полнопроводной кабель SCART.
- Настройте подсоединенное оборудование. Прочитайте руководство по эксплуатации оборудования.
- Для оптимального выполнения записи может потребоваться изменить установки записывающего устройства. Относительно подробностей прочитайте руководство по эксплуатации записывающего устройства.
- Загрузка предварительной настройки канала и языка ➔ “Загрузка предустановленных программ” (см. ниже)
- Установите VIERA Link в положение Вкл. в Меню установок ➔ “VIERA Link” (стр. 26)
- Настройте телевизор
 - ➔ После выполнения соединений включите оборудование, а затем включите телевизор. Выберите режим входа HDMI1 или HDMI2 (стр. 20) и убедитесь в том, что изображение отображается правильно.
Эта настройка должна выполняться каждый раз при возникновении следующих условий:
 - В первый раз
 - при добавлении или повторном подсоединении оборудования
 - при изменении установок

■ Доступные функции

Загрузка предустановленных программ

В записывающее устройство можно загрузить настройки канала и языка.

- Для загрузки установок ➔ “Загрузка” (стр. 26) или “Автонастройка” (стр. 30 и стр. 31) или “Автоматическая установка” - при первом использовании телевизора (стр. 12 и стр. 13)

Удобное воспроизведение

Автоматическое переключение входа - Когда работает подсоединенное оборудование, режим входа переключается автоматически. Когда оно заканчивает работать, режим входа возвращается.

Совместное вкл.

Для использования этой функции установите пункт Совместное вкл. в положение “Вкл.” в Меню установок ➔ “Совместное вкл.” (стр. 26)

Когда подсоединенное оборудование начинает воспроизведение, или активизирован прямой навигатор / функциональное меню для оборудования, телевизор автоматически включается. (Только когда телевизор находится в режиме ожидания.)

Совместное выкл.

Для использования этой функции установите пункт Совместное выкл. в положение “Вкл.” в Меню установок ➔ “Совместное выкл.” (стр. 26)

Когда телевизор установлен в режим ожидания, подсоединенное оборудование также автоматически устанавливается в режим ожидания.

- Эта функция будет работать, даже если телевизор автоматически переходит в режим ожидания с помощью функции автоматического режима ожидания.

Функции подключения (Q-Link VIERA Link)

Доступные функции

Уменьшение ненужного энергопотребления в режиме ожидания **Эконом. режим ожидания**

Установите опцию **Эконом. режим ожидания** в положение **“Вкл.”** в Меню установок для использования этой функции
→ “Эконом. режим ожидания” (стр. 26)

Энергопотребление подсоединенного оборудования в режиме ожидания контролируется в сторону повышения или понижения синхронно с состоянием включения / выключения телевизора для уменьшения энергопотребления.

При установке телевизора в режим ожидания подсоединенное оборудование автоматически устанавливается в режим ожидания, и энергопотребление подсоединенного оборудования в режиме ожидания автоматически минимизируется. При включении телевизора подсоединенное оборудование все еще находится в режиме ожидания, но энергопотребление повышается для обеспечения возможности быстрого включения.

- Эта функция эффективна, если подсоединенное оборудование может изменять энергопотребление в режиме ожидания и если оно установлено на более высокое потребление.
- Эта функция будет работать, когда опция “Совместное выкл.” установлена в положение “Вкл.”

Автоматический переход в режим ожидания для ненужного оборудования **Интеллект. режим ожид.**

Установите опцию **Интеллект. режим ожид.** в положение **“Вкл(с напоминанием)”** или **“Вкл(без напоминания)”** в Меню установок для использования этой функции

→ “Интеллект. режим ожид.” (стр. 26)

При включенном телевизоре подсоединенное оборудование, которое не просматривается или не используется, автоматически переходит в режим ожидания для уменьшения энергопотребления. Например, при переключении входного режима с HDMI, когда установка Выбор динамика изменена на “TV” (за исключением просмотра диска).

- Если Вы выбрали опцию “Вкл(с напоминанием)”, отобразится экранное сообщение, уведомляющее о начале работы этой функции.
- Эта функция может работать несоответствующим образом в зависимости от подсоединенного оборудования. В случае необходимости установите в положение “Выкл.”

Доступные функции (Использование меню VIERA Link)

Прямая запись с телевизора - То, что Вы видите это то, что Вы записываете **Direct TV Rec**

Немедленная запись текущей программы на записывающее устройство DIGA.

- Если Вы одновременно подсоедините несколько записывающих устройств, среди которых есть записывающие устройства других производителей, пожалуйста, подсоедините записывающее устройство DIGA к разъему HDMI на телевизоре, имеющему меньший номер. Например, если Вы используете разъемы HDMI1 и HDMI2 для двух записывающих устройств, то в таком случае подсоедините записывающее устройство DIGA к разъему HDMI1.
- Если управление невозможно, проверьте установки и оборудование
→ “Краткий обзор функций Q-Link и VIERA Link” (стр. 46 и стр. 47), “Подготовка” (стр. 49)
- Если Вы хотите записать программу, которую не поддерживает записывающее устройство DIGA, Вам потребуется соединение SCART, а программа будет записана с помощью функции Q-Link (стр. 48).
- В зависимости от программы для записи может понадобиться соединение SCART.
- Можно осуществлять изменение программ или выключение телевизора, если записывающее устройство выполняет запись, используя собственный тюнер.
- Нельзя осуществлять изменение программ, если записывающее устройство выполняет запись, используя тюнер телевизора.



1 **Отобразите “Меню VIERA Link”**

2 **Выберите “Direct TV Rec” и начните запись**

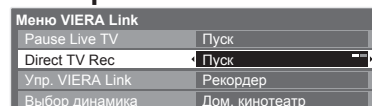

② начать

① выбор

- Вы также можете непосредственно начать запись → DIRECT TV REC

Для остановки записи

Выберите “Стоп” в меню “Direct TV Rec” и доступ

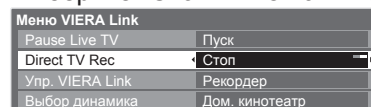

① выбор

② остановка

- Вы также можете непосредственно остановить запись.

Разблокируйте тюнер



Доступные функции (Использование меню VIERA Link)

Пауза программы в прямой трансляции **Pause Live TV**

Вы можете приостановить программу в прямой трансляции и возобновить ее позже. Программа в прямой трансляции будет записываться на HDD с подсоединенного проигрывателя DIGA.

- Эта функция доступна для записывающего устройства DIGA, имеющего HDD.
- Если Вы одновременно подсоедините несколько записывающих устройств, среди которых есть записывающие устройства других производителей, пожалуйста, подсоедините записывающее устройство DIGA, имеющее HDD, к разъему HDMI на телевизоре, имеющему меньший номер. Например, если Вы используете разъемы HDMI1 и HDMI2 для двух записывающих устройств, то в таком случае подсоедините записывающее устройство DIGA, имеющее HDD, к разъему HDMI1.
- Если управление невозможно, проверьте установки и оборудование
 - ➔ “Краткий обзор функций Q-Link и VIERA Link” (стр. 46 и стр. 47), “Подготовка” (стр. 49)

Доступ и пауза программы в прямой трансляции



1

Отобразите “Меню VIERA Link”



2

Выберите “Pause Live TV” и паузу

Меню VIERA Link	
Pause Live TV	Пуск
Direct TV Rec	Пуск
Упр. VIERA Link	Рекордер
Выбор динамика	Дом. кинотеатр



Изображение на телевизоре будет приостановлено.

- Вы можете также непосредственно выполнить паузу с помощью функции VIERA TOOLS
 - ➔ “Как использовать функции VIERA TOOLS” (стр. 22)
- Программа в прямой трансляции записывается на HDD с того места, где она была приостановлена.
- Если приостановленное изображение на телевизоре исчезло через несколько минут
 - ➔ OPTION (приостановленное изображение будет восстановлено)
- Следуйте руководству пользователя для управления функцией Pause Live TV.

Для управления функцией Pause Live TV

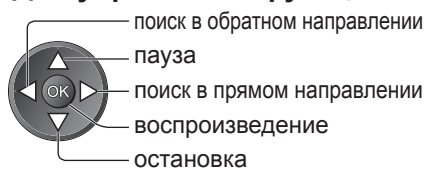

- Если Вы останавливаете воспроизведение, записанная программа будет удалена с HDD.

- Операции могут различаться в зависимости от записывающего устройства. В таком случае следуйте руководству пользователя или прочитайте руководство по эксплуатации записывающего устройства.

Для возвращения к прямой трансляции

(остановка воспроизведения Pause Live TV / отмена паузы)

Выберите “Да”

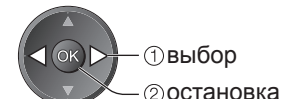
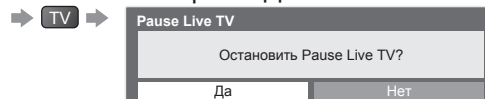

- Если Вы останавливаете воспроизведение или отменяете паузу, записанная программа будет удалена с HDD.

Функции подсоединения (Q-Link VIERA Link)

Доступные функции (Использование меню VIERA Link)

Управление меню подсоединенного оборудования с помощью дистанционного управления VIERA **Упр. VIERA Link**

Вы можете управлять некоторыми функциями подсоединенного оборудования с помощью пульта дистанционного управления этого телевизора (направьте пульт дистанционного управления на приемник сигнала телевизора).

- Если управление невозможно, проверьте установки и оборудование
 - ➔ “Краткий обзор функций Q-Link и VIERA Link” (стр. 46 и стр. 47), “Подготовка” (стр. 49)
- Относительно подробностей об операциях подсоединенного оборудования прочитайте руководство по эксплуатации оборудования.

Получите доступ к меню оборудования и управляйте



- 1
- 2
- 3

Отобразите “Меню VIERA Link”

Выберите “Упр. VIERA Link”

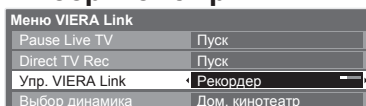

Выберите оборудование, к которому Вы хотите получить доступ
Отображается тип подсоединенного оборудования. Выберите тип оборудования и получите доступ.

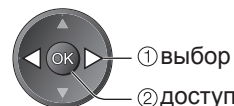
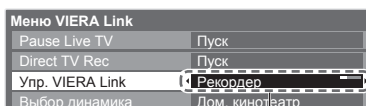

Рекордер / Плеер / Дом. кинотеатр / Видеокамера / LUMIX / Цифровая камера / Другие

- Вы можете также непосредственно получить доступ с помощью функции VIERA TOOLS
 - ➔ “Как использовать функции VIERA TOOLS” (стр. 22)
- В зависимости от оборудования отображаемый элемент может отличаться.
- “Дом. кинотеатр” означает домашний кинотеатр, домашний кинотеатр для воспроизведения дисков Blu-ray или домашний кинотеатр проигрывателя.
- “Другие” означает приемник тюнера.

Если подключено несколько записывающих устройств или проигрывателей

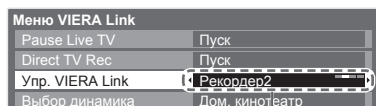

Рекордер1-3 / Плеер1-3

Число приведено для наименьшего номера разъема HDMI телевизора, подсоединенного к одинаковому типу оборудования. Например, два записывающих устройства к HDMI1 и HDMI2, в этом случае записывающее устройство, подсоединенное к разъему HDMI1, отображается как “Рекордер1”, а записывающее устройство, подсоединенное к разъему HDMI2, отображается как “Рекордер2”.

Если Вы получили доступ к оборудованию без функции VIERA Link

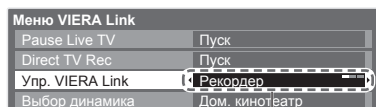

Отображается тип подсоединенного оборудования. Вы можете получить доступ к меню оборудования. Но Вы не сможете управлять им. Используйте пульт дистанционного управления для оборудования, чтобы им управлять.

Меню доступного оборудования
(Режим входа будет автоматически изменен)

- 4

Управляйте меню оборудования

Доступные кнопки пульта дистанционного управления VIERA: (зависит от подсоединенного оборудования)



① Установите код дистанционного управления на “73”

- ➔ “Как изменить код для типа оборудования” (стр. 21)

② Следуйте руководству пользователя

- Для отображения / скрытия руководства пользователя ➔
 - Если получен доступ к оборудованию других производителей, может отображаться меню Настройка / Выбор содержимого
- Когда ключевые слова отображаются на цветной панели
 - ➔ Красная Зеленая Желтая Синяя

Примечание

- Некоторые операции могут быть недоступны в зависимости от оборудования. В таком случае для управления оборудованием используйте его собственный пульт дистанционного управления.

Доступные функции (Использование меню VIERA Link)

Контроль акустических систем **Выбор динамика**

Вы можете управлять громкоговорителями кинотеатра с помощью пульта дистанционного управления этого телевизора (направьте пульт дистанционного управления на приемник сигнала телевизора).

- Если управление невозможно, проверьте установки и оборудование
 - ➔ “Краткий обзор функций Q-Link и VIERA Link” (стр. 46 и стр. 47), “Подготовка” (стр. 49)

Доступ и управление громкостью громкоговорителей



1

Отобразите
“Меню VIERA Link”



2

Выберите “Выбор динамика”

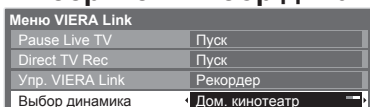

3

Установите на “Дом. кинотеатр” или “TV”



Дом. Кинотеатр

Домашний кинотеатр, домашний кинотеатр для проигрывания дисков Blu-ray и усилитель будет автоматически включаться, если он находится в режиме ожидания и звук испускается из динамиков домашнего кинотеатра, подсоединенного к оборудованию.

- Громкость больше / меньше



- Приглушение звука ➔



- Звук акустических систем телевизора приглушается.
- Когда оборудование выключается, громкоговорители телевизора будут активными.

TV

Громкоговорители телевизора активны.

Примечание

- Если Вы хотите получить многоканальное звучание (например, Dolby Digital 5.1 кан.) через усилитель, выполните подсоединение с помощью кабеля HDMI и оптического цифрового аудио кабеля (стр. 47), а затем выберите опцию “Дом. кинотеатр”. Если Ваш усилитель обладает функцией “HDAVI Control 5”, для подключения Вам понадобится только кабель HDMI. В этом случае подключите усилитель к разъему телевизора HDMI2. Для получения звука с DIGA проигрывателя с многоканальным звучанием подсоедините кабель HDMI от DIGA проигрывателя к усилителю (стр. 47).

Примечание

- Эти функции могут работать несоответствующим образом в зависимости от подсоединенного оборудования.
- Изображение или звук могут быть недоступны первые несколько секунд, когда переключается режим входа.
- Удобное воспроизведение может быть доступно при использовании пульта дистанционного управления домашнего кинотеатра, домашнего кинотеатра для проигрывания дисков Blu-ray или усилителя. Прочитайте руководство по эксплуатации оборудования.
- “HDAVI Control 5” является новейшим стандартом (по состоянию на декабрь 2009 г.) для оборудования, совместимого с управлением HDAVI. Этот стандарт совместим с традиционным HDAVI-оборудованием.
- Чтобы проверить версию функции HDAVI Control этого телевизора ➔ “Системная информация” (стр. 29)

Внешнее оборудование

Эти схемы показывают наши рекомендации относительно подсоединения Вашего телевизора к разнообразному оборудованию.

Относительно других соединений примите во внимание инструкции для каждого оборудования, нижеприведенную таблицу и технические характеристики (стр. 63).

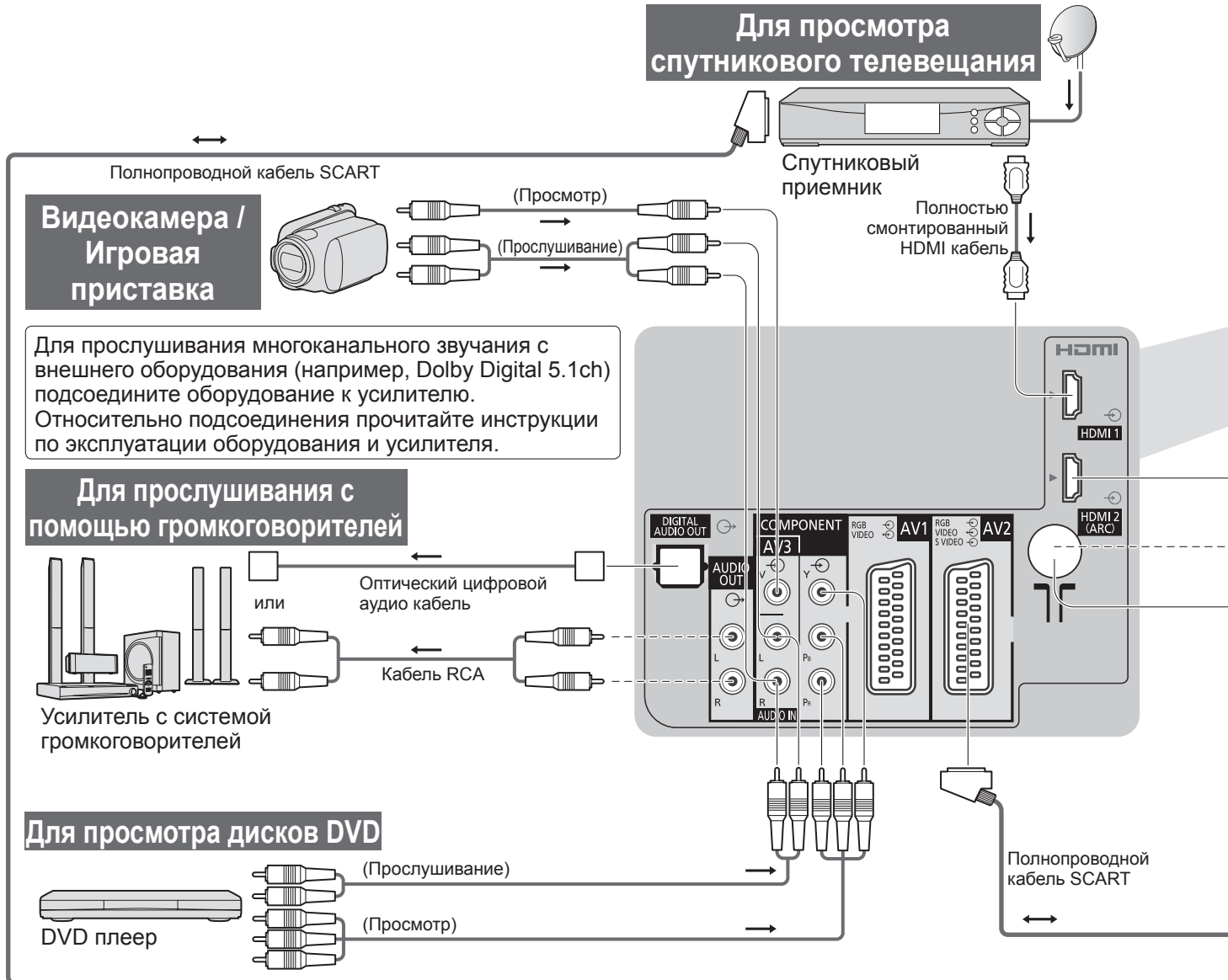

■ Типы оборудования, которое можно подсоединить, для каждого разъема

Разъем	AV1	AV2	AV3	
Запись / Воспроизведение (оборудование)				
Для записи / воспроизведения видеокассет / DVD (BKM / проигрыватель DVD)	○	○		
Для просмотра DVD (DVD плеер)	○	○	○	
Для просмотра изображений с видеокамеры (Видео камера)	○	○	○	
Для просмотра спутникового телевидения (Спутниковый приемник)	○	○	○	
Для игр (Игровая приставка)	○	○	○	
Для использования усилителя с акустической системой Q-Link	○	○		
VIERA Link	○ (с HDMI)	○ (с HDMI)		
Прямая запись с телевизора	○	○		

○ : Рекомендуемое подсоединение

*1 : параметр доступен, если усилитель обладает функцией обратного аудиоканала (ARC)

Оборудование HDMI

► “Подсоединение HDMI” (стр. 59)



Проигрыватель DVD

Полностью смонтированный HDMI кабель

Задняя панель телевизора

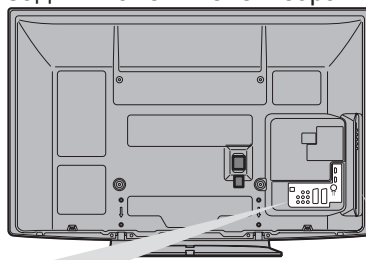

Головные телефоны



Чтобы подрегулировать громкость
► “Громк. наушников” в звуковом меню (стр. 25)

Менее 10 см

Ферритовый сердечник (поставляется в комплекте)

(M3 стерео мини штекер)

Установка ферритового сердечника

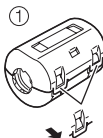

1 Оттяните лапки (в двух местах)

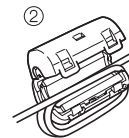

2 Обмотайте кабель два раза

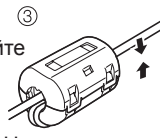

3 Откройте

Надавите на кабель и закройте

Наземная антенна

или

Кабель RF

Для записи / воспроизведения

Проигрыватель DVD / BKM

COMPONENT	AUDIO OUT	DIGITAL AUDIO OUT	HDMI	
			1	2
			<input type="checkbox"/>	<input type="checkbox"/>
<input type="checkbox"/>			<input type="checkbox"/>	<input type="checkbox"/>
	<input type="checkbox"/>	<input type="checkbox"/>	<input type="checkbox"/>	<input type="checkbox"/>
			<input type="checkbox"/>	<input type="checkbox"/>
			<input type="checkbox"/>	<input type="checkbox"/>

Техническая информация

Авто-формат

Можно автоматически выбирать оптимальный размер и формат, и Вы можете наслаждаться лучшим изображением. (стр. 16)

■ Сигнал управления формата изображения

В верхнем левом углу экрана будет появляться индикация “Широкоэкранный”, если найден широкоэкранный сигнал (WSS) или управляющий сигнал через разъем SCART / HDMI.

Формат экрана будет переключаться на подходящее широкоформатное соотношение сторон 16:9 или 14:9.

Эта функция будет работать при любом соотношении сторон.

Входной разъем	Формат входного сигнала	Сигнал управления формата изображения	
		Сигнал широкоформатного изображения (WSS)	Сигнал управления из разъема SCART (8-штырькового) или HDMI
RF	DVB-T	<input type="radio"/>	/
	PAL D, K	<input type="radio"/>	
	SECAM D, K	<input type="radio"/>	
	PAL 525/60 6,5 MHz	—	
	PAL 525/60 6,0 MHz	—	
	PAL 525/60 5,5 MHz	—	
	M.NTSC 6,5 MHz	—	
	M.NTSC 6,0 MHz	—	
	M.NTSC 5,5 MHz	—	
AV1 (Композитный) AV2 (Композитный или S-Video) AV3	PAL	<input type="radio"/>	<input type="radio"/>
	SECAM	<input type="radio"/>	<input type="radio"/>
	PAL 525/60	—	<input type="radio"/>
	M.NTSC	—	<input type="radio"/>
COMPONENT	NTSC	—	<input type="radio"/>
	525 (480) / 60i	—	/
	525 (480) / 60p	—	
	625 (576) / 50i	<input type="radio"/>	
	625 (576) / 50p	<input type="radio"/>	
	750 (720) / 60p	—	
	750 (720) / 50p	—	
	1125 (1080) / 60i	—	
	1125 (1080) / 50i	—	
HDMI1 HDMI2	525 (480) / 60i	—	
	525 (480) / 60p	—	<input type="radio"/>
	625 (576) / 50i	—	<input type="radio"/>
	625 (576) / 50p	—	<input type="radio"/>
	750 (720) / 60p	—	<input type="radio"/>
	750 (720) / 50p	—	<input type="radio"/>
	1125 (1080) / 60i	—	<input type="radio"/>
	1125 (1080) / 50i	—	<input type="radio"/>
	1125 (1080) / 60p	—	<input type="radio"/>
	1125 (1080) / 50p	—	<input type="radio"/>
	1125 (1080) / 24p	—	<input type="radio"/>

■ Автоматический режим

В автоматическом режиме определяется наилучшее соотношение сторон для заполнения экрана. Для определения используется четырехступенчатый процесс (WSS, Управляющий сигнал через SCART / Разъем HDMI, Определение формата почтового ящика или определение заполнения экрана).

Этот процесс может занять несколько минут в зависимости от степени темноты изображения.

Определение формата почтового ящика: Если обнаружены черные полосы сверху и снизу экрана, в автоматическом режиме выбирается наилучшее соотношение сторон и изображение растягивается для заполнения экрана.

Если сигналы соотношения сторон не определяются, в автоматическом режиме происходит усиление изображения для получения оптимального качества просмотра.

Примечание

- Формат изображения зависит от программы. Если формат больше, чем стандартный 16:9, то могут появиться черные полосы сверху и снизу экрана.
- Если размер экрана выглядит необычно, когда на ВКМ воспроизводится записанная широкоформатная программа, подрегулируйте трекинг на ВКМ. Прочитайте руководство по эксплуатации ВКМ.

Карта SD

Используйте карту SD, которая отвечает стандартам SD. Иначе это может привести к неисправности телевизора.

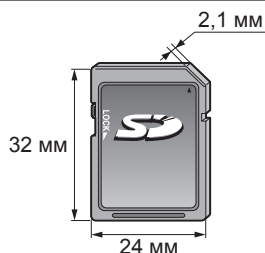

■ Предостережения относительно обращения с картами

- Не удаляйте карту, когда аппарат обращается к данным (это может повредить карту или аппарат).
- Не прикасайтесь к разъемам на задней стороне карты.
- Не подвергайте карту воздействию сильного давления или ударам.
- Вставляйте карту в правильном направлении (в противном случае карта может быть повреждена).
- Электрические помехи, статическое электричество или неправильная операция могут повредить данные или карту.
- Регулярно выполняйте резервное копирование в случае плохих или поврежденных данных или неправильной операции аппарата. (Компания Panasonic не несет ответственности ни за какие ухудшения или повреждения записанных данных.)

■ Формат данных для просмотра на карте SD

- Фото : Неподвижные изображения, записанные с помощью цифровых фотоаппаратов, совместимых с файлами JPEG стандартов DCF* и EXIF
Формат данных - Основной формат JPEG (субдискретизация 4:4:4, 4:2:2 или 4:2:0)
Разрешение изображения – от 8 × 8 до 30719 × 17279 пикселей
- Видео : Файлы, совместимые со стандартами SD-Video Ver 1,2 [MPEG-2 (формат PS)] и AVCHD, с аудио форматом либо MPEG-1/Layer-2, либо Dolby Digital
(Доступны файлы, записанные с вертикальной частотой 50 Гц. Данные, модифицированные с помощью ПК, могут отображаться неправильно.)
- Формат карты : Карта SDXC - exFAT
Карта SDHC / карта SD - FAT16 или FAT32
- Совместимые типы карт (максимальная емкость): SDXC-карта (64 Гб), SDHC-карта (32 Гб), SD-карта (2 Гб), карта miniSD (2 Гб) (требуется адаптер карты miniSD)
- Если вставлена miniSD карта, вставьте / выньте ее вместе с адаптером.
- Проверьте последнюю информацию о типе карты на следующем веб-сайте. (Только английский язык)
<http://panasonic.jp/support/global/cs/>

*DCF (Design rule for camera file system): Единый стандарт, выработанный ассоциацией Japan Electronics and Information Technology Industries Association (JEITA).

Примечание

- Форматируйте карту с помощью записывающего оборудования.
- Изображение может отображаться на этом телевизоре неправильно в зависимости от используемого записывающего оборудования.
- Для отображения может потребоваться некоторое время, если имеется много файлов и папок.
- Эта функция не может отображать файлы Motion JPEG и неподвижные изображения, не соответствующие формату JPEG (например, TIFF, BMP).
- Данные, модифицированные с помощью ПК, могут не отображаться.
- Изображения, импортированные с ПК, должны быть совместимы со стандартами EXIF (Exchangeable Image File) 2.0, 2.1 и 2.2.
- Частично поврежденные файлы могут отображаться с уменьшенным разрешением.
- Имя папки и файла может отличаться в зависимости от цифровой камеры или цифровой видеокамеры.
- Нельзя использовать двухбайтовые символы или специальные коды.
- В случае переименования файлов или папок карта может стать непригодной к использованию на данном аппарате.

■ Экранная индикация

Сообщение	Значение / действие
Ошибка файла	<ul style="list-style-type: none"> ● Файл поврежден или не читается. ● Аппарат не поддерживает этот формат. (Относительно применимых форматов и данных см. выше.)
SD-карта не вставлена	<ul style="list-style-type: none"> ● Проверьте правильность установки SD-карты.
Нет файлов для воспроизведения	<ul style="list-style-type: none"> ● На карте нет данных.
Проверьте SD-карту	<ul style="list-style-type: none"> ● Имеются проблемы со вставленной картой SD.
Эта операция невозможна	<ul style="list-style-type: none"> ● Ваша операция недоступна

Техническая информация

Список символов для цифровых кнопок

Вы можете вводить символы с помощью цифровых кнопок для свободных пунктов ввода.

Повторно нажимайте цифровую кнопку до тех пор, пока не появится нужный символ.

- 1** **2**_{abc} **3**_{def} ● Символ автоматически вводится, если Вы оставите на одну секунду.
- 4**_{ghi} **5**_{jkl} **6**_{mno} ● Вы также можете ввести символ, нажимая кнопку ОК или другие цифровые кнопки в течение одной секунды.
- 7**_{pqrs} **8**_{tuv} **9**_{wxyz}
- 0**



Таблица символов:

Цифровые кнопки	Количество нажатий										
	1	2	3	4	5	6	7	8	9	10	11
1	.	1	!	:	#	+	-	*	_	()
2 _{abc}	2	а	б	в	г	А	Б	В	Г		
3 _{def}	3	д	е	ж	з	Д	Е	Ж	З		
4 _{ghi}	4	и	й	к	л	И	Й	К	Л		
5 _{jkl}	5	м	н	о	п	М	Н	О	П		
6 _{mno}	6	р	с	т	у	Р	С	Т	У		
7 _{pqrs}	7	ф	х	ц	ч	Ф	Х	Ц	Ч		
8 _{tuv}	8	ш	щ	ъ	ы	Ш	Щ	Ъ	Ы		
9 _{wxyz}	9	ь	э	ю	я	Ь	Э	Ю	Я		
0	Пробел	0									

Информация о разъемах SCART и HDMI

AV1 Разъем SCART (RGB, VIDEO, Q-Link)

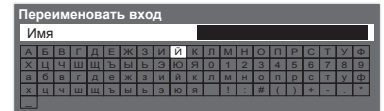
Подходящими входами для AV1 являются RGB (красный / зеленый / синий).



AV2 Разъем SCART (RGB, VIDEO, S-VIDEO, Q-Link)

AV2 - Контакты 15 и 20 зависят от переключения AV2 S-VHS / VIDEO.



Разъем HDMI

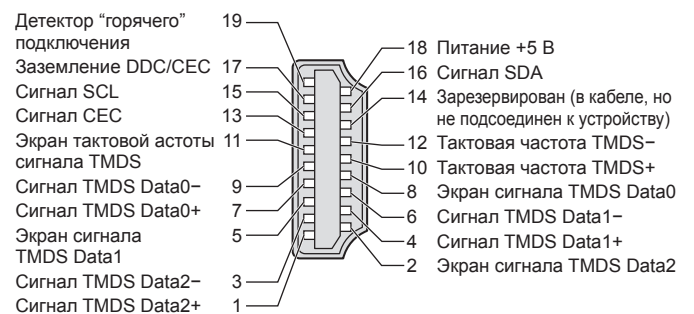

Подсоединение HDMI

HDMI (мультимедийный интерфейс высокой четкости) является первым в мире полностью цифровым бытовым аудио-видео интерфейсом, совместимым с сигналами несжатого формата. Интерфейс HDMI позволяет Вам наслаждаться цифровыми изображениями высокой четкости и высококачественным звуком с помощью подсоединения телевизора и оборудования. Совместимое с интерфейсом HDMI оборудование^(*1), снабженное выходным разъемом HDMI или DVI, например, DVD плеер, телеприставка или игровое оборудование, может быть подсоединено к разъему HDMI с помощью HDMI-совместимого (полнопроводного) кабеля. Относительно подсоединений см. раздел “Внешнее оборудование” (стр. 54).

■ Применимые функции HDMI

- Входной аудио сигнал : 2-кан. линейная ИКМ (частоты дискретизации - 48 кГц, 44,1 кГц, 32 кГц)
- Входной видео сигнал : 480i, 480p, 576i, 576p, 720p, 1080i и 1080p
 - ➔ “Поддерживаемые форматы входных видеосигналов” (ниже)
Подберите установки выходного сигнала цифрового оборудования.
- Входной сигнал ПК : ➔ “Поддерживаемые форматы входных видеосигналов” (ниже)
Подберите установки выходного сигнала ПК.
- VIERA Link (HDAVI Control 5) : ➔ “VIERA Link” (стр. 49)
- x.v.Colour™
- Обратный аудиоканал^(*3) (только разъем HDMI2)

■ Соединение DVI

Если внешнее оборудование имеет только выход DVI, подсоедините разъем HDMI с помощью кабеля с адаптером с DVI на HDMI^(*2).
Когда используется кабель с адаптером с DVI на HDMI, подсоедините аудио кабель к входному аудио разъему (AV3 Разъем AUDIO).

Примечание

- Аудио установки могут быть выполнены на экране меню “Вход HDMI1 / 2”. (стр. 25)
- Если подсоединенное оборудование имеет функцию регулировки формата изображения, то установите формат изображения на значение “16:9”.
- Эти соединители HDMI являются соединителями “Типа А”.
- Эти соединители HDMI совместимы с системой защиты авторских прав HDCP (High-Bandwidth Digital Content Protection).
- Оборудование, не имеющее выходных цифровых разъемов, может быть подсоединено к входным разъемам “COMPONENT”, “S-VIDEO” или “VIDEO”, чтобы получать аналоговые сигналы.
- Этот телевизор оснащен технологией HDMI™.

(*1): На оборудовании, совместимом с интерфейсом HDMI, отображается логотип HDMI.

(*2): Обратитесь в Ваш местный магазин по продаже цифрового оборудования.

(*3): Функция обратного аудиоканала (ARC) посылает цифровые сигналы по кабелю HDMI.

Поддерживаемые форматы входных видеосигналов

COMPONENT (Y, P_B, P_R), HDMI

* Значок: Применимый входной сигнал

Название сигнала	COMPONENT	HDMI
525 (480) / 60i	*	*
525 (480) / 60p	*	*
625 (576) / 50i	*	*
625 (576) / 50p	*	*
750 (720) / 60p	*	*
750 (720) / 50p	*	*
1125 (1080) / 60i	*	*
1125 (1080) / 50i	*	*
1125 (1080) / 60p	*	*
1125 (1080) / 50p	*	*
1125 (1080) / 24p		*

PC (от разъема HDMI)

Применяемый входной сигнал для компьютеров обычно совместим со стандартной синхронизацией HDMI.

Название сигнала	Частота горизонтальной развертки (кГц)	Частота вертикальной развертки (Гц)
640 × 480 @60 Hz	31,47	60,00
750 (720) / 60p	45,00	60,00
1125 (1080) / 60p	67,50	60,00

Примечание

- Сигналы, не соответствующие приведенным выше характеристикам, могут высвечиваться неправильно.
- Приведенные выше сигналы переформатируются для оптимального просмотра на Вашем дисплее.
- Компьютерный сигнал увеличивается или сжимается для отображения на дисплее, что может привести к недостаточной четкости отображения мелких деталей.

Часто задаваемые вопросы

Перед тем, как обращаться за техобслуживанием или помощью, обратитесь, пожалуйста, к этим простым советам, чтобы разрешить проблему.

Если проблема все еще существует, обратитесь, пожалуйста, за помощью к Вашему местному дилеру Panasonic.

В режиме DVB-T появляются блочные шумы, застывшее или исчезающее изображение / в аналоговом режиме на изображении появляются белые пятна или тени (изображение двоится) / некоторые каналы не настраиваются

- Проверьте положение, направление и подключение антенны.
- Проверьте “Состояние сигнала” (стр. 32). Если параметр “Качество сигнала” отображается красным цветом, сигнал DVB-T слабый.
- На сигнал влияют погодные условия (сильный дождь, снег и т.д.), особенно это касается регионов со слабым приемом. Даже в хорошую погоду повышенное давление может вызвать слабый прием сигнала некоторых каналов.
- Из-за применяющейся технологии приема цифрового сигнала в некоторых случаях его качество может быть сравнительно низким – несмотря на уверенный прием аналогового сигнала.
- Выключите переключатель питания Вкл. / Выкл. телевизора, а затем снова включите его.
- Если проблема не устраняется, проконсультируйтесь с Вашим местным дилером или поставщиком услуг по вопросу доступа к службам.

Нет ни изображения, ни звука

- Не находится ли телевизор в режиме AV?
- Проверьте правильность выбора входного режима AV
- Проверьте, вставлена ли штепсельная вилка в сетевую розетку.
- Включен ли телевизор?
- Проверьте меню изображения (стр. 24) и громкость.
- Проверьте, что есть все необходимые кабели и соединения надежно выполнены в нужных местах.

Авто-формат

- Автоматический формат разработан для обеспечения использования наилучшего соотношения сторон для заполнения экрана. (стр. 56)
- Нажмите кнопку ASPECT, если Вы хотите изменить соотношение сторон вручную (стр. 16).

S-Video / черно-белое изображение

- Проверьте, соответствует ли выход внешнего оборудования входу на телевизоре. Если выход внешнего оборудования установлен на S-Video, телевизор также необходимо установить на S-Video (стр. 20).



В функции ТВ гид не отображаются программы

- Проверьте цифровой передатчик.
 - Настройте направление антенны на другой передатчик, установленный поблизости.
 - Проверьте аналоговый сигнал.
- Если качество изображения низкое, проверьте антенну и проконсультируйтесь с Вашим местным дилером.

Обозначение режима входа, например, EC/AV1, остается на экране

- Для очистки этой информации нажмите кнопку *i*. Снова нажмите для повторного отображения.

Функция Q-Link не работает

- Проверьте кабель SCART и его подключение. Установите также “Выход AV1 / AV2” в меню установок (стр. 26).

Функция “VIERA Link” не работает и появляется сообщение об ошибке

- Проверьте подключение. (стр. 46 и стр. 47)
- Включите подключенное оборудование, а затем включите телевизор. (стр. 49)

Запись не начинается немедленно

- Проверьте установки записывающего устройства. Относительно подробностей прочитайте руководство по эксплуатации записывающего устройства.

Контрастность уменьшается

- Контрастность уменьшается, когда пользователь не производит никаких операций в течение нескольких минут, при следующих условиях:

- отсутствует сигнал в режиме DVB-T или AV
- выбрана заблокированная программа
- выбрана недействительная программа
- выберите радиоканал
- отображено меню
- уменьшенное или неподвижное изображение в режиме карты SD

	Проблема	Действия
Экран	Хаотичное изображение, зашумленность	<ul style="list-style-type: none"> Установите опцию “Шумопонижение” в Меню изображения (для уменьшения помех). (стр. 24) Проверьте расположенные поблизости электрические изделия (автомобиль, мотоцикл, флуоресцентная лампа).
	Изображение не может быть отображено	<ul style="list-style-type: none"> Не установлены ли опции “Контраст”, “Яркость” или “Цвет” в Меню изображения на минимальные значения? (стр. 24)
	Расплывчатое или искаженное изображение (нет звука или низкая громкость)	<ul style="list-style-type: none"> Сбросьте установки программы. (стр. 30 и стр. 31)
	Отображается необычное изображение	<ul style="list-style-type: none"> Выключите переключатель питания вкл. / выкл. телевизора, а затем снова включите его. Если проблема не устраняется, выполните действия “Начальные установки” (стр. 40).
Звук	Звук не воспроизводится	<ul style="list-style-type: none"> Не активизировано ли “Приглушение звука”? (стр. 8) Не установлена ли громкость на минимальное значение?
	Низкий уровень звука или искаженный звук	<ul style="list-style-type: none"> Прием звукового сигнала может ухудшиться. Установите опцию “MPX” (стр. 25) в Звуковом меню в положение “Моно”. (только аналоговый)
HDMI	Необычный звук	<ul style="list-style-type: none"> Выполните установку звука подсоединенного оборудование на положение “2ch L.PCM”. Проверьте установку “Вход HDMI1 / 2” в Звуковом меню. (стр. 25) Если имеется проблема с цифровым звуковым соединением, выберите аналоговое звуковое соединение. (стр. 59)
	Когда оборудование подсоединено через HDMI, изображения с внешнего оборудования выглядят необычно	<ul style="list-style-type: none"> Проверьте правильность подсоединения кабеля HDMI. (стр. 54) Выключите телевизор и оборудование, а затем снова включите их. Проверьте входной сигнал с оборудования. (стр. 59) Используйте оборудование, совместимое с EIA/CEA-861/861B.
Прочее	Телевизор не включается	<ul style="list-style-type: none"> Проверьте, вставлена ли штепсельная вилка в сетевую розетку.
	Телевизор переходит в Режим ожидания	<ul style="list-style-type: none"> Функция автоматического перехода в режим ожидания активирована. (стр. 5) Телевизор переходит в режим ожидания примерно через 30 минут после окончания аналогового вещания.
	Пульт дистанционного управления не работает или работает с перебоями	<ul style="list-style-type: none"> Правильно ли установлены батарейки? (стр. 6) Включен ли телевизор? Возможно разрядились батарейки. Замените их. Направьте пульт дистанционного управления непосредственно на переднюю панель телевизора (на расстоянии примерно 7 м под углом 30 градусов к передней панели телевизора). Расположите телевизор так, чтобы солнечный свет или другие источники яркого света не светили на приемник сигнала дистанционного управления телевизора.
	Части телевизора становятся горячими	<ul style="list-style-type: none"> Даже если температура передней, верхней и задней панели повысилась, это не вызовет никаких проблем, связанных с производительностью или качеством работы.
	На экране есть постоянно высвечивающиеся пятна	<ul style="list-style-type: none"> Некоторые пиксели могут постоянно высвечиваться или не высвечиваться из-за производственного процесса, связанного с этой технологией. Это не является неисправностью.
	Появляется сообщение об ошибке	<ul style="list-style-type: none"> Следуйте инструкциям в сообщении. Если проблема не устранена, пожалуйста, обратитесь за помощью к Вашему местному дилеру Panasonic или в авторизованный сервисный центр.

Лицензии

Даже при отсутствии специальных ссылок на компании или торговые марки продуктов, данные торговые марки полностью признаются.

- DVB и логотипы DVB являются торговыми марками DVB Project.
- Логотип SDXC является торговой маркой SD-3C, LLC.
- HDMI, логотип HDMI и High-Definition Multimedia Interface являются торговыми марками или зарегистрированными торговыми марками HDMI Licensing LLC в Соединенных Штатах Америки и других странах.
- HDAVI Control™ является торговой маркой компании Panasonic Corporation.
- Логотипы “AVCHD” и “AVCHD” являются торговыми марками корпорации Panasonic Corporation и Sony Corporation.
- x.v.Colour™ является торговой маркой.
- Изготовлено по лицензии компании Dolby Laboratories.
“Долби” и знак в виде двойной буквы D являются товарными знаками компании Dolby Laboratories.

Технические характеристики

		TX-PR42U20	TX-PR46U20	TX-PR50U20
Источник питания		Переменный ток 220-240 В, 50 / 60 Гц		
Расчетное потребление электроэнергии		275 Вт	300 Вт	320 Вт
Потребление электроэнергии в режиме ожидания		0,40 Вт 15,00 Вт (с записью без монитора)		
Дисплейная панель	Коэффициент экранного отношения	16:9		
	Размер экрана	106 см (диагональ) 921 мм (Ш) × 518 мм (В)	117 см (диагональ) 1019 мм (Ш) × 573 мм (В)	127 см (диагональ) 1105 мм (Ш) × 622 мм (В)
	Количество пикселей	2073600 (1920 (Ш) × 1080 (В)) [5760 × 1080 пикселей]		
Звук	Динамик	160 мм × 40 мм × 2 шт., 6 Ом		
	Аудио выход	20 Вт (10 Вт + 10 Вт)		
	Наушники	М3 (3,5 мм) стерео мини гнездо × 1		
Система приема / Название производителя		PAL D, K, SECAM D, K VHF R1 - R2 VHF R3 - R5 VHF R6 - R12 UHF E21 - E69 PAL 525/60 Воспроизведение кассет NTSC с некоторыми видеомагнитофонов PAL M.NTSC Воспроизведение с видеомагнитофонов M.NTSC NTSC (только аудио / видео вход) Воспроизведение с видеомагнитофонов NTSC DVB-T Цифровые наземные службы (MPEG2 и MPEG4-AVC(Н.264)) ● Проверьте последнюю информацию о доступных службах на следующем веб-сайте. (только английский язык) http://panasonic.jp/support/global/cs/		
Вход антенны		УВЧ / ОБЧ		
Условия эксплуатации		Температура : 0 °С - 35 °С Влажность : 20% - 80% (отн. влажность, при отсутствии конденсации)		
Соединительные гнезда	AV1 (разъем Scart)	21-штырьковый разъем (аудио/видео вход, аудио/видео выход, вход RGB, Q-Link)		
	AV2 (разъем Scart)	21-штырьковый разъем (аудио/видео вход, аудио/видео выход, вход RGB, вход S-Video, Q-Link)		
	AV3	VIDEO	RCA штырькового типа × 1 1,0 V[p-p] (75 Ом)	
		AUDIO L - R	RCA штырькового типа × 2 0,5 V[rms]	
	COMPONENT	VIDEO	Y P _B , P _R 1,0 V[p-p] (включая синхронизацию) ±0,35 V[p-p]	
		Другие	Разъем типа A HDMI1: HDMI (версия 1,3 с функцией x.v.Colour™) HDMI2: HDMI (версия 1,4 с обратным аудиоканалом), x.v.Colour™ ● Этот телевизор поддерживает функцию "HDAVI Control 5".	
	Выход	Слот для карты	Слот карты SD × 1 Слот общего интерфейса × 1	
AUDIO L - R		RCA штырькового типа × 2 0,5 V[rms] (высокое сопротивление)		
	DIGITAL AUDIO OUT	PCM / Dolby Digital, Волоконно-оптический кабель		
Габаритные размеры (Ш × В × Г)		1029 мм × 704 мм × 334 мм (С подставкой) 1029 мм × 661 мм × 93 мм (Только Телевизор)	1132 мм × 767 мм × 401 мм (С подставкой) 1132 мм × 722 мм × 93 мм (Только Телевизор)	1218 мм × 814 мм × 401 мм (С подставкой) 1218 мм × 769 мм × 93 мм (Только Телевизор)
Масса		Нетто 25,0 кг (С подставкой) Нетто 23,0 кг (Только Телевизор)	Нетто 28,0 кг (С подставкой) Нетто 26,0 кг (Только Телевизор)	Нетто 31,0 кг (С подставкой) Нетто 29,0 кг (Только Телевизор)

- Конструкция и технические характеристики могут быть изменены без уведомления. Указанный вес и габаритные размеры являются приблизительными величинами.

Информация по обращению с отходами для стран, не входящих в Европейский Союз



Действие этого символа распространяется только на Европейский Союз.
Если Вы собираетесь выбросить данный продукт, узнайте в местных органах власти или у дилера, как следует поступать с отходами такого типа.

Информационный центр Panasonic
Для звонков из Москвы: +7 (495) 725-05-65
Бесплатный звонок по России: 8-800-200-21-00

Инфармацыйны цэнтр Panasonic
Для фіксаванай сувязі званок па тэрыторыі Беларусі бясплатны.
Бесплатный звонок со стационарных телефонов из Белоруссии: 8-820-007-1-21-00

Інформаційний центр Panasonic
Міжнародні дзвінки та дзвінки із Києва: +380-44-490-38-98
Безкоштовні дзвінки зі стаціонарних телефонів у межах України: 0-800-309-880

Panasonic ақпараттық орталығы
Қазақстан мен Орта Азиядан қоңырау шалу үшін.
Для звонков из Казахстана и Центральной Азии: +7 (7272) 98-09-09

Памятка покупателя

Номер модели и серийный номер этого изделия можно найти на задней панели. Вы должны записать этот серийный номер в отведенном для этого месте внизу и сохранить эту книгу вместе с квитанцией о покупке телевизора как постоянный документ о Вашей покупке, для облегчения поиска в случае кражи или потери и для гарантийного технического обслуживания.

Номер модели _____

Серийный номер _____

Panasonic Corporation

M0410-0

Web Site : <http://panasonic.net>

© Panasonic Corporation 2010

Напечатано в Чешской Республике