

# Pioneer

---

CD RDS-EMPFÄNGER

CD RDS-ONTVANGER

CD RDS ПРИЕМНИК

## DEH-4200SD

## DEH-3200UB

Deutsch

Nederlands

Русский

Bedienungsanleitung  
Bedieningshandleiding  
Руководство по эксплуатации

*Vielen Dank, dass Sie sich für dieses PIONEER-Produkt entschieden haben.*

Bitte lesen Sie sich diese Bedienungsanleitung vor der Verwendung des Produkts durch, um dessen ordnungsgemäßen Betrieb zu gewährleisten. Beachten Sie dabei besonders die Hinweise **WARNUNG** und **VORSICHT** und halten Sie sich daran. *Bewahren Sie die Bedienungsanleitung zur zukünftigen Bezugnahme sicher auf.*

## 01 Bevor Sie beginnen

- Zu diesem Gerät **3**
- Im Störfall **4**
- Demo-Modus **4**
- Zurücksetzen des Mikroprozessors **4**
- Abschalten des Tons **4**
- Zu dieser Anleitung **4**

## 02 Bedienung des Geräts

- Hauptgerät **6**
- Optionale Fernbedienung **6**
- Display-Anzeige **7**
- Grundlegende Bedienvorgänge **8**
- Identische Menübedienung für
  - Funktionseinstellungen/Audio-Einstellungen/Grundeinstellungen/Listen **8**
- Tuner **9**
  - Grundlegende Bedienvorgänge **9**
  - Gebrauch des PI-Suchlaufs **9**
  - Gebrauch des Auto-PI-Suchlaufs für gespeicherte Stationen **9**
  - Speichern und Abrufen von Sendern **10**
  - Umschalten der RDS-Anzeige **10**
  - Erweiterte Bedienvorgänge mit speziellen Tasten **10**
  - Funktionseinstellungen **10**
  - PTY-Liste **12**
- CD/CD-R/CD-RW-Discs und externe Speichermedien (USB-Speichermedium, SD-Karte) **12**
  - Grundlegende Bedienvorgänge **12**
  - Anzeigen von Textinformationen **13**
  - Auswählen und Wiedergeben von Dateien bzw. Titeln der Namensliste **13**
  - Erweiterte Bedienvorgänge mit speziellen Tasten **14**

- Funktionseinstellungen **14**
- iPod **15**
  - Grundlegende Bedienvorgänge **15**
  - Anzeigen von Textinformationen **15**
  - Suchen nach Titeln **15**
  - Erweiterte Bedienvorgänge mit speziellen Tasten **16**
  - Funktionseinstellungen **16**
- Audio-Einstellungen **18**
- Grundeinstellungen **19**
- Andere Funktionen **21**
  - Gebrauch der AUX-Programmquelle **21**

## 03 Zusätzliche Informationen

- Fehlerbehebung **22**
- Fehlermeldungen **22**
- Handhabungsrichtlinien **25**
- Kompatible komprimierte Audioformate (Disc, USB-Speichermedium, SD-Karte) **27**
- iPod-Kompatibilität **28**
- Reihenfolge der Audio-Dateien **29**
- Copyright und Marke **29**
- Technische Daten **31**

## Bevor Sie beginnen



Mischen Sie dieses Produkt, wenn Sie es entsorgen wollen, nicht mit gewöhnlichen Haushaltsabfällen. Es gibt ein getrenntes Sammelsystem für gebrauchte elektronische Produkte, über das die richtige Behandlung, Rückgewinnung und Wiederverwertung gemäß der bestehenden Gesetzgebung gewährleistet wird.

Privathaushalte in den Mitgliedstaaten der EU, in der Schweiz und in Norwegen können ihre gebrauchten elektronischen Produkte kostenfrei bei speziell dafür eingerichteten Sammelstellen abgeben oder zu einem Fachhändler zurückbringen (sofern sie ein vergleichbares neues Produkt kaufen).

In den Ländern, die hier nicht aufgeführt sind, wenden Sie sich hinsichtlich der zu beachtenden Entsorgungsweise bitte an die zuständige Gemeindeverwaltung.

Auf diese Weise stellen Sie sicher, dass das zu entsorgende Produkt der erforderlichen Verarbeitung, Rückgewinnung und Wiederverwertung zugeführt wird, und verhindern damit potenziell negative Auswirkungen auf die Umwelt sowie Gesundheitsschäden. ▣

### Zu diesem Gerät

Die Tuner-Frequenzen dieses Geräts sind für Westeuropa, Asien, den Mittleren Osten, Afrika und Ozeanien bestimmt. Der Gebrauch in anderen Gebieten kann zu mangelhaftem Empfang führen. Die RDS-Funktion (Radio-Datensystem) ist nur in Gebieten mit UKW-Sendern verfügbar, die RDS-Signale ausstrahlen.

### Wichtig

Bitte tragen Sie die folgenden Informationen in das dafür vorgesehene Formular auf der Rückseite der Anleitung ein:

- 14-stellige Seriennummer (an der Unterseite des Geräts angegeben)
- Kaufdatum (Datum der Quittung)
- Stempel des Händlers

Diese Informationen dienen als Eigentumsnachweis. Im Fall eines Diebstahls teilen Sie der Polizei die 14-stellige Seriennummer und das Kaufdatum des Geräts mit.

Bewahren Sie die Bedienungsanleitung an einem sicheren Ort auf.

### ⚠ VORSICHT

- Dieses Gerät darf keinesfalls mit Flüssigkeit in Berührung kommen. Dies könnte einen elektrischen Schlag verursachen. Darüber hinaus kann der Kontakt mit Flüssigkeit eine Beschädigung des Geräts, Rauchentwicklung und Überhitzung nach sich ziehen.
- „LASERPRODUKT DER KLASSE 1“  
Dieses Produkt enthält eine Laserdiode einer höheren Klasse als Klasse 1. Um kontinuierlich Sicherheit zu gewährleisten, entfernen Sie keine Abdeckungen und versuchen Sie nicht, sich Zugang zum Geräteinneren zu verschaffen. Überlassen Sie alle Wartungsarbeiten qualifiziertem Personal.
- Wählen Sie stets eine Lautstärke, bei der Sie Umgebungsgeräusche noch deutlich wahrnehmen können.
- Setzen Sie dieses Gerät keiner Feuchtigkeit aus.
- Bei Entnahme oder Entladung der Batterie werden sämtliche vorprogrammierten Speicher gelöscht. ▣

## Im Störfall

Sollte dieses Produkt nicht ordnungsgemäß funktionieren, dann wenden Sie sich an Ihren Händler oder an die nächstgelegene Pioneer-Kundendienststelle. ▣

## Demo-Modus



### Wichtig

Wird das rote Kabel (ACC) dieses Geräts nicht an eine Klemme angeschlossen, die mit dem Ein-/Ausschaltbetrieb des Zündschalters gekoppelt ist, kann es zu einer Entleerung der Batterie kommen.

Der Demo-Modus wird automatisch gestartet, wenn das Gerät ausgeschaltet ist und der Zündschalter in die Position ACC oder ON gestellt wird. Der Demo-Modus wird durch das Ausschalten des Geräts nicht aufgehoben. Um den Demo-Modus abzubrechen, drücken Sie ➔/DISP/SCRL. Durch erneutes Drücken von ➔/DISP/SCRL wird der Demo-Modus wieder gestartet. Wird der Demo-Modus ausgeführt, während sich der Zündschalter in der Position ACC befindet, kann es zu einer Entleerung der Batterie kommen. ▣

## Zurücksetzen des Mikroprozessors

Der Mikroprozessor muss in folgenden Fällen zurückgesetzt werden:

- Vor der ersten Verwendung dieses Geräts nach der Installation
- Bei einer Betriebsstörung des Geräts
- Bei der Anzeige ungewöhnlicher oder eindeutig falscher Meldungen im Display

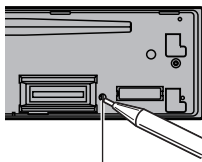

Taste **RESET**

**1 Nehmen Sie die Frontplatte ab.**

**2 Drücken Sie RESET mithilfe eines Kugelschreibers oder eines anderen spitz zulaufenden Gegenstands. ▣**

## Abschalten des Tons

Die Tonausgabe wird automatisch stummgeschaltet, wenn:

- mit einem an dieses Gerät angeschlossenen Mobiltelefon ein Anruf empfangen oder getätigt wird.
- von einem an dieses Gerät angeschlossenen Pioneer-Navigationsgerät Sprachanweisungen ausgegeben werden.

Der Ton wird abgeschaltet, im Display wird **MUTE** angezeigt und alle Audio-Einstellungen sind blockiert. Der Betrieb kehrt in den Normalzustand zurück, sobald die Telefonverbindung oder die Sprachführung beendet wird. ▣

## Zu dieser Anleitung

In dieser Anleitung wird die Bedienung der Modelle DEH-4200SD und DEH-3200UB beschrieben. Nur das Modell DEH-4200SD verfügt über SD-Speicherkartenfunktionen. Die Erläuterungen dieser Funktionen beziehen sich also nicht auf das Modell DEH-3200UB.

## Bevor Sie beginnen

In den nachfolgenden Hinweisen werden USB-Speicher, tragbare USB-Audio-Player und SD-Speicherkarten kurz als „externes Speichermedium (USB-Speichermedium, SD-Karte)“ bezeichnet. Wenn nur auf USB-Speicher und tragbare USB-Audio-Player Bezug genommen wird, werden diese unter dem Begriff „USB-Speichermedium“ zusammengefasst.

In dieser Anleitung werden iPod und iPhone unter dem Begriff iPod zusammengefasst. 

# 02 Bedienung des Geräts

## Hauptgerät

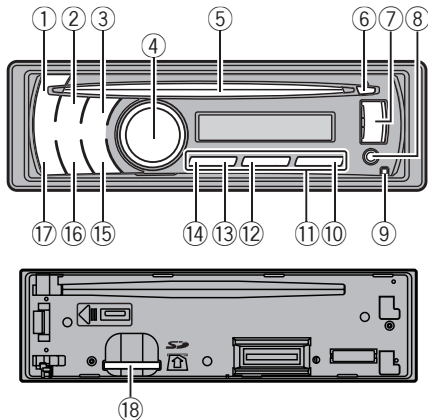

Teil	Teil
① <b>SRC/OFF</b>	⑩ <b>6/PAUSE</b>
② <b>S.Rtrv</b>	⑪ <b>1 bis 6</b>
③ 🔍 (Liste)	⑫ <b>3/↔</b>
④ <b>MULTI-CONTROL (M.C.)</b>	⑬ <b>2/⌘</b>
⑤ Disc-Ladeschacht	⑭ <b>1/iPod</b>
⑥ ▲ (Auswurf)	⑮ <b>↔/DISP/SCRL.</b>
⑦ USB-Anschluss	⑯ <b>TA/NEWS</b>
⑧ AUX-Eingang (3,5-mm-Stereoanschluss)	⑰ <b>BAND/ESC</b>
⑨ Taste zum Entriegeln der Frontplatte	⑱ <b>SD-Speicherkartensteckplatz</b> <i>Nur für DEH-4200SD.</i> Der SD-Speicherkartensteckplatz wird nach dem Abnehmen der Frontplatte sichtbar.

### ! VORSICHT

Verwenden Sie für die Verbindung des USB-Audio-Players/USB-Speichergeräts mit dem USB-Anschluss ein optionales USB-Kabel von Pioneer (CD-U51E). Da der USB-Audio-Player bzw. das

USB-Speichergerät aus dem Gerät hervorsticht, ist ein direkter Anschluss gefährlich. Verwenden Sie ausschließlich autorisierte Produkte. ■

## Optionale Fernbedienung

*Nur für DEH-4200SD.*  
Die Fernbedienung CD-R320 wird separat verkauft.

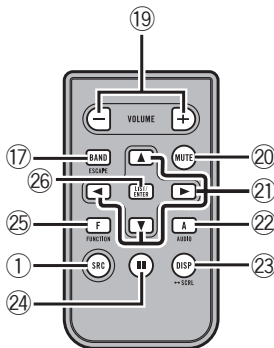

Teil	Bedienung
⑱ <b>VOLUME</b>	Drücken Sie diese Tasten, um die Lautstärke zu erhöhen oder zu vermindern.
⑳ <b>MUTE</b>	Drücken Sie diese Taste, um den Ton stummzuschalten. Durch erneutes Drücken wird die Stummschaltung wieder aufgehoben.
㉑ <b>▲/▼/◀▶</b>	Drücken Sie diese Tasten für manuelle Suchlaufabstimmung, Schnellvorlauf, Rücklauf und Titelsuchlauf. Dieser Regler dient auch zur Steuerung von Funktionen.
㉒ <b>AUDIO</b>	Drücken Sie diese Taste, um eine Audio-Funktion zu wählen.
㉓ <b>DISP/SCRL</b>	Drücken Sie diese Taste, um eine zwischen verschiedenen Anzeigen zu wählen. Drücken und halten Sie sie gedrückt, um die Textinformationen zu durchblättern.

# Bedienung des Geräts

24	<b>II</b>	Drücken Sie diese Taste, um die Wiedergabe zu unterbrechen oder fortzusetzen.
25	<b>FUNCTION</b>	Drücken Sie diese Taste, um die einzelnen Funktionen aufzurufen. Drücken und halten Sie diese Taste gedrückt, um bei ausgeschalteten Programmquellen die Grundeinstellungen aufzurufen.
26	<b>LIST/ ENTER</b>	Drücken Sie diese Taste, um je nach Programmquelle die entsprechende Liste anzuzeigen. Bei Bedienung des Menüs ermöglicht das Drücken der Taste die Steuerung von Funktionen.



## Display-Anzeige

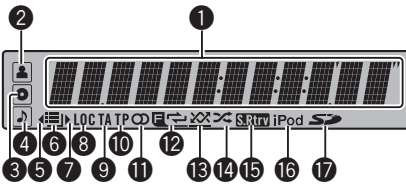

Anzeige	Status
1	Hauptanzeigebereich Eingebauter CD-Player, externes Speichermedium (USB-Speichermedium, SD-Speicherkarte) und iPod: verstrichene Wiedergabezeit und Textinformationen Tuner: Frequenzband und Frequenz
2	(Künstler) Anzeige des Namens des Disc-Interpreten (Titel-Künstler) Detailsuche nach einem Künstler wird mit der iPod-Suchfunktion durchgeführt.
3	(Disc) Anzeige des Namens der Disc (des Albums) Detailsuche nach einem Albumtitel wird mit der iPod-Suchfunktion durchgeführt.

4	(Musiktitel) Es wird der Musiktitel angezeigt. Mithilfe der Listenfunktion wurde eine abspielbare Audiodatei ausgewählt. Detailsuche nach einem Musiktitel wird mit der iPod-Suchfunktion durchgeführt.
5	 Es ist eine übergeordnete Ordner- oder Menüebene vorhanden.
6	(Liste) Die Listenfunktion wird verwendet.
7	 Es ist eine untergeordnete Ordner- oder Menüebene vorhanden. Diese Anzeige blinkt, wenn ein Musiktitel/Album vom iPod aus ausgewählt wird, der/das einen Bezug zum momentan wiedergegebenen Titel aufweist.
8	<b>LOC</b> Die Lokal-Suchlaufabstimmung ist eingeschaltet.
9	<b>TA</b> TA-Funktion (Verkehrsdurchsagebereitschaft) ist eingeschaltet.
10	<b>TP</b> Es ist ein Sender, der Verkehrsfunk anbietet, abgestimmt.
11	(Stereo) Der ausgewählte Sender strahlt ein Stereo-Programm aus.
12	(Ordner-Wiederholung) Ordner-Wiederholwiedergabe ist eingeschaltet. Bei aktiver Wiederholwiedergabe wird nur  angezeigt.
13	(Zufalls-gesteuerte Ordner-Wiedergabe) Zufallsgesteuerte Ordner-Wiedergabe ist eingeschaltet. Bei aktiver zufallsgesteuerter Wiedergabe wird nur  angezeigt.
14	(Shuffle) Die zufällige Wiedergabe oder zufällige Wiedergabe aller Titel ist eingeschaltet, wenn der iPod als Programmquelle gewählt wird.
15	<b>SRtrv</b> (Sound Retriever) Die akustische Aufbereitung komprimierter Medien ist eingeschaltet.
16	<b>iPod</b> Der <b>CTRL</b> (Funktionssteuermodus) ist auf <b>iPod</b> eingestellt.
17	(SD-Speicherkarte) <i>Nur für DEH-4200SD.</i> Eine SD/SDHC-Speicherkarte wurde eingeführt.



## Grundlegende Bedienvorgänge



### Wichtig

- Beim Abnehmen bzw. Anbringen der Frontplatte ist mit größter Sorgfalt vorzugehen.
- Achten Sie darauf, die Frontplatte keinen übermäßigen Erschütterungen auszusetzen.
- Setzen Sie die Frontplatte weder direkter Sonnenbestrahlung noch hohen Temperaturen aus.
- Entfernen Sie alle angeschlossenen Kabel und Zubehör, bevor Sie die Frontplatte abnehmen, um eine Beschädigung dieses Geräts oder des Fahrzeuginneren zu vermeiden.

Entfernen der Frontplatte zum Schutz vor Diebstahl

- 1 Drücken Sie die Taste zum Entriegeln der Frontplatte.
- 2 Nehmen Sie die Frontplatte ab.
- 3 Bewahren Sie die abgenommene Frontplatte stets in einer Schutzhülle wie zum Beispiel einem Etui auf.

Wiederanbringen der Frontplatte

- 1 Schieben Sie die Frontplatte nach links, bis sie einrastet.  
Die Frontplatte und das Hauptgerät sind an der linken Seite miteinander verbunden. Stellen Sie sicher, dass die Frontplatte fest an das Hauptgerät angefügt wurde.

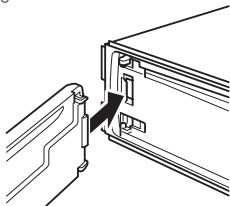

- 2 Drücken Sie dann gegen die rechte Seite der Frontplatte, bis sie sicher einrastet.  
Sollten Sie die Frontplatte nicht erfolgreich mit dem Hauptgerät verbinden können, versuchen Sie es erneut. Wenden Sie keine Gewalt beim Anbringen der Frontplatte an, da diese sonst beschädigt werden könnte.

Einschalten des Geräts

- 1 Drücken Sie die Taste **SRC/OFF**, um das Gerät einzuschalten.

Ausschalten des Geräts

- 1 Drücken und halten Sie die Taste **SRC/OFF** gedrückt, bis sich das Gerät ausschaltet.

Wählen einer Programmquelle

- 1 Drücken Sie **SRC/OFF**, um zwischen folgenden Optionen umzuschalten:

**DEH-4200SD**

**TUNER** (Tuner)—**CD** (Eingebauter CD-Player)—

**USB** (USB-Player)/**USB-iPod** (iPod)—**SD** (SD-Speicherkarte)—**AUX** (AUX)

**DEH-3200UB**

**TUNER** (Tuner)—**CD** (Eingebauter CD-Player)—

**USB** (USB)/**USB-iPod** (iPod)—**AUX** (AUX)

Regeln der Lautstärke

- 1 Drehen Sie **M.C.**, um die Lautstärke einzustellen.



### Hinweis

Wenn das blau/weiße Kabel dieses Geräts an die Steuerklemme des Automatikantennenrelais des Kraftfahrzeugs angeschlossen wird, wird die Antenne ausgefahren, sobald das Gerät eingeschaltet wird. Zum Einfahren der Antenne schalten Sie die Programmquelle aus.

## Identische Menübedienung für Funktionseinstellungen/ Audio-Einstellungen/ Grundeinstellungen/Listen

Zurückschalten auf das vorherige Display  
Zurückschalten zur vorhergehenden Liste/Kategorie (bzw. zum übergeordneten Ordner/zur übergeordneten Kategorie)

- 1 Drücken Sie **↩/DISP/SCRL**.

Zurückschalten zum Hauptmenü  
Zurückschalten zur obersten Liste/Kategorie

- 1 Drücken und halten Sie **↩/DISP/SCRL** gedrückt.

Zurückschalten zur normalen Anzeige  
Abbruch des Grundeinstellungsmenüs  
Zurückschalten auf die normale Anzeige aus der Liste/Kategorie heraus

- 1 Drücken Sie **BAND/ESC**.



## Bedienung des Geräts



- Standardmäßig ist der automatische PI-Suchlauf ausgeschaltet. Siehe **Auto PI** (*Automatische PI-Suche*) auf Seite 20.

## Tuner

### Grundlegende Bedienvorgänge

Wahl eines Bands (Wellenbereich)

- 1 Drücken Sie **BAND/ESC**, bis das gewünschte Frequenzband angezeigt wird (**FM1, FM2, FM3** für UKW bzw. **MW/LW**).

Manuelle (schrittweise) Abstimmung

- 1 Drücken Sie **M.C.** nach links oder rechts.

Suchlauf

- 1 Drücken und halten Sie **M.C.** nach links oder rechts gedrückt und lassen Sie den Regler anschließend los.  
Durch kurzes Drücken von **M.C.** nach links oder rechts kann die Suchlaufabstimmung beendet werden.  
Durch Drücken und Gedrückthalten von **M.C.** nach links oder rechts können Sender übersprungen werden. Die Suchlaufabstimmung beginnt, sobald **M.C.** losgelassen wird.



#### Hinweis

Der Alternativfrequenz-Suchlauf (AF) dieses Geräts kann ein- und ausgeschaltet werden. Für den normalen Abstimmbetrieb sollte AF ausgeschaltet sein (siehe Seite 11).

### Gebrauch des PI-Suchlaufs

Wenn der Tuner keinen geeigneten Sender findet oder der Empfang schwach wird, sucht das Gerät automatisch nach einer anderen Station mit derselben Programmierung. Während des Suchlaufs wird **PI seek** angezeigt und der Audioausgang stummgeschaltet.

### Gebrauch des Auto-PI-Suchlaufs für gespeicherte Stationen

Wenn gespeicherte Stationen nicht abgerufen werden können, kann das Gerät auch für einen PI-Suchlauf während eines Stationsabrufs eingestellt werden.

## Speichern und Abrufen von Sendern

Sie können mühelos bis zu sechs Sender pro Wellenbereich voreinstellen und speichern.

### Verwendung der Stationstasten

**1 Zum Speichern eines abgestimmten Senders drücken Sie eine der Stationstasten (1 bis 6) und halten diese gedrückt, bis die Stationsnummer nicht mehr blinkt.**

**2 Drücken Sie eine der Stationstasten (1 bis 6), um den gewünschten Sender auszuwählen.**

### Verwendung des Vorwahlbildschirms

**1 Drücken Sie  $\mathcal{Q}$ , um zum Vorwahlbildschirm zu wechseln.**

**2 Verwenden Sie M.C., um die abgestimmte Frequenz im Speicher abzulegen.** Drehen Sie den Regler, um die Stationsnummer zu wechseln. Drücken und halten Sie ihn gedrückt, um die Stationsnummer zu speichern.

**3 Verwenden Sie M.C., um den gewünschten Sender zu wählen.**

Drehen Sie den Regler, um den Sender zu wechseln. Drücken Sie den Regler, um die Auswahl zu bestätigen.



#### Hinweis

Sie können die gespeicherten Radiosender auch durch Drücken von **M.C.** (nach oben oder nach unten) während der Frequenzanzeige abrufen.

## Umschalten der RDS-Anzeige

Das Radio-Datensystem (RDS) stellt digitale Informationen bereit, die die Suche nach bestimmten Radiosendern erleichtern.

### ● Drücken Sie $\rightarrow$ /DISP/SCRL.

Programm-Service-Name—PTY-Information—Frequenz

- Die PTY-Information und die Frequenz werden acht Sekunden lang auf dem Display angezeigt.

## Erweiterte Bedienvorgänge mit speziellen Tasten

Empfang von Verkehrsdurchsagen  
Mit TA (Verkehrsdurchsagebereitschaft) werden automatische Verkehrsmeldungen empfangen, ungeachtet der gerade gehörten Quelle.

① Stimmen Sie eine TP-Station oder verknüpfte Verkehrsfunk-Programmreihe ab.

② Drücken Sie die Taste **TA/NEWS**, um die Verkehrsdurchsagen ein- oder auszuschalten.

③ Mit **M.C.** können Sie die Lautstärke einer Verkehrsdurchsage anpassen.

Die neu eingestellte Lautstärke wird gespeichert und für alle nachfolgenden Verkehrsmeldungen abgerufen.

④ Drücken Sie während des Empfangs einer Verkehrsmeldung die Taste **TA/NEWS**, um diese abzubrechen.

Der Tuner schaltet auf die ursprüngliche Programmquelle zurück, bleibt jedoch auf Bereitschaft geschaltet, bis **TA/NEWS** erneut gedrückt wird.

Empfang von Nachrichtenunterbrechungen  
Wenn ein Nachrichtenprogramm von einer PTY-Code-Nachrichtenstation ausgestrahlt wird, schaltet das Gerät von jeder beliebigen Station aus auf die Nachrichtenstation um. Am Ende des Nachrichtenprogramms wird der Empfang des vorherigen Programms fortgesetzt.

① Drücken und halten Sie die Taste **TA/NEWS** gedrückt, um die Nachrichtenunterbrechung zu aktivieren bzw. deaktivieren.

Der Empfang eines Nachrichtenprogramms kann durch Drücken von **TA/NEWS** abgestellt werden.

## Funktionseinstellungen

**1 Drücken Sie M.C., um das Hauptmenü anzuzeigen.**

**2 Drehen Sie M.C., um die Menüoption zu wechseln, und drücken Sie den Knopf, um FUNCTION zu wählen.**

## Bedienung des Geräts

### 3 Drehen Sie **M.C.**, um die gewünschte Funktion zu wählen.

Nehmen Sie nach der Funktionswahl die folgenden detaillierten Einstellungen vor.

#### **BSM** (Best-Sender-Memory)

BSM (Best-Sender-Memory) speichert die sechs stärksten Radiostationen automatisch in der Reihenfolge ihrer Signalstärke.

- 1 Drücken Sie **M.C.**, um BSM einzuschalten.  
Zum Abbrechen des Speichervorgangs drücken Sie **M.C.** erneut.

#### **Regional** (Regional)

Bei Verwendung des Alternativfrequenz-Suchlaufs beschränkt die Regionalfunktion die Auswahl auf Sender, die regionale Programme ausstrahlen.

- 1 Drücken Sie **M.C.**, um die Regionalfunktion ein- oder auszuschalten.

#### **Local** (Lokaler Suchlauf)

Mit der Lokal-Suchlaufabstimmung wird nur nach Stationen mit ausreichender Signalstärke für einen guten Empfang gesucht.

- 1 Drücken Sie **M.C.**, um den Einstellmodus aufzurufen.
- 2 Drehen Sie **M.C.**, um die gewünschte Einstellung zu wählen.

UKW: **OFF—Level1—Level2—Level3—Level4**  
MW/LW: **OFF—Level1—Level2**

Je höher die eingestellte Stufe, desto stärker der Sender. Bei Auswahl der höchsten Stufe werden nur die stärksten Sender empfangen, während bei Auswahl der niedrigeren Stufen zunehmend schwächere Sender zugelassen werden.

- 3 Drücken Sie **M.C.**, um die Auswahl zu bestätigen.

#### **PTY search** (Programmtyp-Wahl)

Sie können einen Sender anhand eines Programmtyps (PTY) abstimmen.

- 1 Drücken Sie **M.C.**, um den Einstellmodus aufzurufen.
- 2 Drehen Sie **M.C.**, um die gewünschte Einstellung zu wählen.

#### **News/Info—Popular—Classics—Others**

- 3 Drücken Sie **M.C.**, um die Suche zu starten.

Das System sucht nach einer Station, die ein Programm des gewählten Typs ausstrahlt. Wenn eine solche Station gefunden wird, wird deren Stationsname angezeigt.

Die verschiedenen Programmtypen (Programmtyp-Kenncode) sind im Abschnitt auf Seite 12 aufgeführt.

Das Programm mancher Sender kann von dem tatsächlich übertragenen Programmtyp (PTY) abweichen.

Wird kein Sender gefunden, der ein Programm des gewählten Typs ausstrahlt, dann erscheint zwei Sekunden lang **NOT FOUND** und der Tuner schaltet auf die ursprüngliche Station zurück.

#### **Traffic** (Verkehrsdurchsagebereitschaft)

- 1 Drücken Sie **M.C.**, um die Verkehrsdurchsagebereitschaft ein- oder auszuschalten.

#### **AF** (Alternativfrequenz-Suchlauf)

Bei mangelhaftem Rundfunkempfang sucht das Gerät automatisch nach einem anderen Sender im gleichen Netz.

- 1 Drücken Sie **M.C.**, um AF ein- oder auszuschalten.

#### **News** (Nachrichtenunterbrechung)

- 1 Drücken Sie **M.C.**, um die Nachrichtenfunktion ein- oder auszuschalten.



#### Hinweise

- Haben Sie den MW/LW-Bereich ausgewählt, stehen nur **BSM** oder **Local** zur Verfügung.
- Der Bedienvorgang gilt auch dann als abgeschlossen, wenn das Menü vor der Bestätigung abgebrochen wurde.

## PTY-Liste

### News/Info

**News** (Nachrichten), **Affairs** (Tagesereignisse), **Info** (Informationen), **Sport** (Sport), **Weather** (Wetter), **Finance** (Finanzen)

### Popular

**Pop Mus** (Popmusik), **Rock Mus** (Rockmusik), **Easy Mus** (Unterhaltungsmusik), **Oth Mus** (Andere Musik), **Jazz** (Jazz), **Country** (Countrymusik), **Nat Mus** (Landesmusik), **Oldies** (Oldies), **Folk mus** (Volksmusik)

### Classics

**L. Class** (Leichte klassische Musik), **Classic** (Klassische Musik)

### Others

**Educate** (Bildung), **Drama** (Drama), **Culture** (Kultur), **Science** (Wissenschaft), **Varied** (Gemischtes), **Children** (Kinderprogramme), **Social** (Soziales), **Religion** (Religion), **Phone In** (Telefongesprächsprogramme), **Touring** (Reise), **Leisure** (Freizeit), **Document** (Dokumentarsendungen)



## CD/CD-R/CD-RW-Discs und externe Speichermedien (USB-Speichermedium, SD-Karte)

Die SD-Speicherkarten-Option ist nur für DEH-4200SD verfügbar.

## Grundlegende Bedienvorgänge

Wiedergabe einer CD/CD-R/CD-RW-Disc

- 1 Legen Sie die Disc mit der Etikettenseite nach oben in den Ladeschacht.
- 1 Wurde bereits eine Disc eingelegt, dann drücken Sie **SRC/OFF**, um den eingebauten CD-Player zu wählen.

Auswerfen einer CD/CD-R/CD-RW-Disc

- 1 Drücken Sie **▲** (Auswerfen).

Wiedergabe der Musiktitel auf einem USB-Speichermedium

- 1 Öffnen Sie die Abdeckung des USB-Anschlusses.
- 2 Stecken Sie das USB-Speichermedium über ein USB-Kabel an.

Beenden der Wiedergabe eines USB-Speichermediums

- 1 Sie können das USB-Speichermedium jederzeit vom Gerät trennen.

Wiedergabe von Musiktiteln auf einer SD-Speicherkarte

- 1 Nehmen Sie die Frontplatte ab.
- 2 Führen Sie eine SD-Speicherkarte in den SD-Kartensteckplatz ein.  
Achten Sie beim Einführen darauf, dass die Kartenoberfläche mit den Kontakten nach unten zeigt, und drücken Sie die Karte in den Steckplatz, bis sie mit einem Klick sicher in ihrer Position einrastet.
- 3 Bringen Sie die Frontplatte wieder an.
- 4 Drücken Sie die Taste **SRC/OFF**, um **SD** als Programmquelle zu wählen.  
Daraufhin startet die Wiedergabe.

Beenden der Wiedergabe einer SD-Speicherkarte

- 1 Nehmen Sie die Frontplatte ab.
- 2 Drücken Sie gegen die SD-Speicherkarte, bis ein Klick zu hören ist.  
Die SD-Speicherkarte wird ausgeworfen.
- 3 Ziehen Sie die SD-Speicherkarte heraus.
- 4 Bringen Sie die Frontplatte wieder an.

Wahl eines Ordners

- 1 Drücken Sie **M.C.** nach oben oder unten.

Wahl eines Titels

- 1 Drücken Sie **M.C.** nach links oder rechts.

Schnellvorlauf bzw. -rücklauf

- 1 Drücken und halten Sie **M.C.** nach links oder rechts gedrückt.

Rückkehr zum Stammordner

- 1 Drücken und halten Sie **BAND/ESC** gedrückt.

Umschalten zwischen dem komprimierten Audioformat und CD-DA

- 1 Drücken Sie **BAND/ESC**.



### Hinweise

- Bei der Wiedergabe von Dateien im komprimierten Audio-Format wird beim schnellen Vor- und Rücklauf kein Ton ausgegeben.

## Bedienung des Geräts

- Tragbare USB-Audio-Player mit USB-Lade-funktion werden aufgeladen, sobald sie angeschlossen werden und sich der Zündschlüssel in der Position ACC oder ON befindet.
- Trennen Sie das USB-Speichermedium vom Gerät, wenn Sie es nicht verwenden.
- Wenn die Funktion „Plug and Play“ aktiviert und ein USB-Speichermedium angeschlossen wurde, ändert sich die Programmquelle, je nach dem verwendeten Gerät, automatisch zu **USB**, wenn Sie das Fahrzeug starten. Ändern Sie die „Plug and Play“-Einstellungen wie gewünscht (siehe **USB PnP (Plug and Play)** auf Seite 20).

## Anzeigen von Textinformationen

Wählen der gewünschten Textinformationen

 Drücken Sie **DISP/SCRL**.

**CD-TEXT-Discs:** Titelnummer und Wiedergabezeit—Disc-Titel—Disc-Künstler—Titelname—Titel-Künstler

**WMA/MP3/AAC:** Wiedergabezeit—Ordnername—Dateiname—Titelname—Künstlername—Albumtitel—Genre—Kommentar—Bitrate—Ordner- und Titelnummern

**WAV:** Wiedergabezeit—Ordnername—Dateiname—Titelname—Künstlername—Albumtitel—Genre—Kommentar—Abtastfrequenz—Ordner- und Titelnummern

Textinformationen nach links verschieben

 Drücken und halten Sie **DISP/SCRL** gedrückt.

### Hinweise

- Inkompatibler Text, der zusammen mit der Audiodatei gespeichert wurde, wird möglicherweise nicht oder nicht korrekt angezeigt.
- Je nach der für das Schreiben der MP3/AAC-Dateien auf eine Disc verwendeten Version von iTunes werden die Textinformationen ggf. nicht richtig angezeigt.
- Wenn Windows Media Player 11 zur Codierung von WAV-Dateien verwendet wurde, können Textinformationen vom Gerät angezeigt werden.

- Bei der Wiedergabe von im VBR-Modus (Variable Bitrate) aufgezeichneten WMA-Dateien wird die durchschnittliche Bitrate angezeigt.
- Bei der Wiedergabe von im VBR-Modus (Variable Bitrate) aufgezeichneten MP3-Dateien erscheint an Stelle der Bitrate die Angabe **VBR** im Display.
- Bei der Wiedergabe von im VBR-Modus (Variable Bitrate) aufgezeichneten AAC-Dateien wird die durchschnittliche Bitrate angezeigt. Je nach der zum Decodieren der AAC-Dateien verwendeten Software kann jedoch auch **VBR** angezeigt werden.

## Auswählen und Wiedergeben von Dateien bzw. Titeln der Namensliste

**1 Drücken Sie , um in den Datei- bzw. Titellistenmodus umzuschalten.**

**2 Verwenden Sie **M.C.**, um den Namen der gewünschten Datei (bzw. des gewünschten Ordners) zu wählen.**

Ändern des Datei- oder Ordnernamens

 Drehen Sie **M.C.**

Wiedergabe

 Drücken Sie nach Auswahl der Datei oder des Titels **M.C.**

Anzeigen einer Dateiliste (oder Ordnerliste) im ausgewählten Ordner

 Drücken Sie nach Auswahl des Ordners **M.C.**

Abspielen eines Musiktitels im ausgewählten Ordner

 Drücken Sie nach Auswahl des Ordners **M.C.** und halten Sie die Taste gedrückt.

### Hinweis

In der Titelliste wird die Liste mit den Namen der Musikstücke der CD-TEXT-Disc angezeigt.

## Erweiterte Bedienvorgänge mit speziellen Tasten

Wählen eines Wiederholbereichs

- 1 Drücken Sie **3/↔**, um zwischen folgenden Optionen umzuschalten:

### CD/CD-R/CD-RW-Discs

- **Disc** – Wiederholung aller Titel
- **Track** – Wiederholung des momentanen Titels
- **Folder** – Wiederholung des momentanen Ordners

### Externes Speichermedium (USB-Speichermedium, SD-Karte)

- **All** – Wiederholung aller Dateien
- **Track** – Wiederholung der momentanen Datei
- **Folder** – Wiederholung des momentanen Ordners

Abspielen von Titeln in zufälliger Reihenfolge

- 1 Drücken Sie **2/∞**, um die zufallsgesteuerte Wiedergabe ein- oder auszuschalten.  
Die Titel innerhalb des gewählten Wiederholbereichs werden in einer zufälligen Reihenfolge gespielt.

Pausieren der Wiedergabe

- 1 Drücken Sie **6/PAUSE**, um die Wiedergabe zu stoppen oder fortzusetzen.

Verbessern der komprimierten Audiodaten und Wiederherstellen eines reichen Klangbilds (Sound Retriever)

- 1 Drücken Sie **5.Rtrv**, um zwischen folgenden Optionen umzuschalten:  
**OFF (Aus)**—**1**—**2**  
**1** wirkt bei einem niedrigen und **2** bei einem hohen Kompressionsfaktor.

### Repeat (Wiederholwiedergabe)

- 1 Drücken Sie **M.C.**, um den Einstellmodus aufzurufen.
- 2 Drehen Sie **M.C.**, um einen Wiederholbereich auszuwählen.  
Für detaillierte Informationen hierzu siehe *Wählen eines Wiederholbereichs* auf Seite 14.
- 3 Drücken Sie **M.C.**, um die Auswahl zu bestätigen.

### Random (Zufallsgesteuerte Wiedergabe)

- 1 Drücken Sie **M.C.**, um die zufallsgesteuerte Wiedergabe ein- oder auszuschalten.

### Pause (Pause)

- 1 Drücken Sie **M.C.**, um die Wiedergabe zu stoppen oder fortzusetzen.

### S.Rtrv (Sound Retriever)

Verbessert komprimierte Audiodaten und stellt ein reiches Klangbild wieder her.

- 1 Drücken Sie **M.C.**, um den Einstellmodus aufzurufen.
- 2 Drehen Sie **M.C.**, um die gewünschte Einstellung zu wählen.  
Für detaillierte Informationen hierzu siehe *Verbessern der komprimierten Audiodaten und Wiederherstellen eines reichen Klangbilds (Sound Retriever)* auf Seite 14.
- 3 Drücken Sie **M.C.**, um die Auswahl zu bestätigen.



### Hinweis

Der Bedienvorgang gilt auch dann als abgeschlossen, wenn das Menü vor der Bestätigung abgebrochen wurde. ■

## Funktionseinstellungen

**1 Drücken Sie M.C., um das Hauptmenü anzuzeigen.**

**2 Drehen Sie M.C., um die Menüoption zu wechseln, und drücken Sie den Knopf, um FUNCTION zu wählen.**

**3 Drehen Sie M.C., um die gewünschte Funktion zu wählen.**

Nehmen Sie nach der Funktionswahl die folgenden detaillierten Einstellungen vor.

# Bedienung des Geräts

## iPod

### Grundlegende Bedienvorgänge

Wiedergabe von Musiktiteln auf einem iPod
1 Öffnen Sie die Abdeckung des USB-Anschlusses.
2 Schließen Sie einen iPod mit Hilfe eines iPod-Dock-Connector-auf-USB-Kabels an.
Wahl eines Titels (Kapitels)
1 Drücken Sie <b>M.C.</b> nach links oder rechts.
Schnellvorlauf bzw. -rücklauf
1 Drücken und halten Sie <b>M.C.</b> nach links oder rechts gedrückt.



#### Hinweise

- Wenn der iPod an das Gerät angeschlossen und der Zündschalter des Wagens auf ACC oder ON gestellt ist, wird der Akku des iPods aufgeladen.
- Solange der iPod an dieses Gerät angeschlossen ist, kann er nur unabhängig ein- oder ausgeschaltet werden, wenn die Option **iPod** als Steuermodus gewählt wurde.
- Vor der Verbindung des iPods mit diesem Gerät müssen Sie die Kopfhörer abtrennen.
- Wenn die Zündung des Wagens ausgeschaltet wird (Zündschalter in der Position OFF), wird der iPod nach etwa zwei Minuten ausgeschaltet.

### Anzeigen von Textinformationen

Wählen der gewünschten Textinformationen
1 Drücken Sie <b>➡/DISP/SCRL</b> . Wiedergabezeit—Titelname—Künstlername—Albumtitel—Anzahl der Musiktitel
Textinformationen nach links verschieben
1 Drücken und halten Sie <b>➡/DISP/SCRL</b> gedrückt.



#### Hinweis

Text, der auf dem iPod gespeichert und nicht mit diesem Gerät kompatibel ist, wird nicht angezeigt.

### Suchen nach Titeln

1 Drücken Sie **Ⓚ**, um das Hauptmenü der Listensuche aufzurufen.

2 Verwenden Sie **M.C.**, um eine Kategorie bzw. einen Titel auszuwählen.

Titel- oder Kategorienamen ändern
1 Drehen Sie <b>M.C.</b> . Spiellisten—Künstler—Alben—Musiktitel—Podcasts—Genres—Komponisten—Hörbücher
Wiedergabe
1 Drücken Sie nach Auswahl des Musiktitels <b>M.C.</b>
Anzeige einer Titelliste der gewählten Kategorie
1 Drücken Sie nach Auswahl der Kategorie <b>M.C.</b>
Wiedergabe eines Musiktitels in der ausgewählten Kategorie
1 Drücken Sie nach Auswahl der Kategorie <b>M.C.</b> und halten Sie die Taste gedrückt.
Alphabetische Titelsuche in einer Liste
1 Sobald die Liste der gewählten Kategorie angezeigt wird, drücken Sie die Taste <b>Ⓚ</b> , um in den alphabetischen Suchmodus umzuschalten.
2 Drehen Sie <b>M.C.</b> , um einen Buchstaben zu wählen.
3 Drücken Sie <b>M.C.</b> , um eine alphabetisch sortierte Liste anzuzeigen.
Sollte die alphabetische Suche fehlschlagen, wird <b>NOT FOUND</b> angezeigt.



#### Hinweis

Je nach der Anzahl der auf dem iPod gespeicherten Dateien kann die Anzeige einer Liste etwas Zeit in Anspruch nehmen.

## Erweiterte Bedienvorgänge mit speziellen Tasten

Wählen eines Wiederholbereichs

1 Drücken Sie **3/↔**, um zwischen folgenden Optionen umzuschalten:

- **One** – Wiederholung des momentanen Titels
- **All** – Wiederholung aller Titel in der gewählten Liste

Abspielen aller Titel in zufälliger Reihenfolge (Shuffle All)

1 Drücken Sie **2/∞**, um die zufällige Wiedergabe aller Titel einzuschalten.

Pausieren der Wiedergabe

Siehe *Pausieren der Wiedergabe* auf Seite 14.

Wiedergabe von Musiktiteln mit Bezug zum momentan spielenden Titel

Für die Titelsequenz stehen folgende Listen zur Auswahl:

- Albumliste des momentan spielenden Künstlers
- Titelliste des momentan spielenden Albums
- Albumliste des momentan spielenden Musik-Genres

1 Drücken und halten Sie **M.C.** gedrückt, um in den Modus der verknüpften Wiedergabe umzuschalten.

2 Drehen Sie **M.C.**, um den Modus zu wechseln, und drücken Sie ihn, um den angezeigten Modus zu wählen.

- **Artist** – Wiedergabe eines Albums des momentan spielenden Künstlers
- **Album** – Wiedergabe eines Musiktitels des momentan spielenden Albums
- **Genre** – Wiedergabe eines Albums des momentan spielenden Musik-Genres

Der ausgewählte Titel bzw. das ausgewählte Album wird nach dem gerade spielenden Titel wiedergegeben.

Die Wiedergabe des ausgewählten Titels bzw. des ausgewählten Albums wird ggf. abgebrochen, wenn eine andere Funktion als die verknüpfte Wiedergabe (wie z. B. Schnellvorlauf oder -rücklauf) bedient wird. Werden keine verknüpften Alben/Titel gefunden, dann wird **NOT FOUND** (nichts gefunden) angezeigt. Je nach dem für die Wiedergabe gewählten Musiktitel können das Ende des momentan spielenden Musiktitels und der Anfang des ausgewählten Musiktitels/Albums abgeschnitten werden.

Bedienen der iPod-Funktionen dieses Geräts über den iPod

Diese Funktion ist nicht mit den folgenden iPod-Modellen kompatibel:

- iPod nano der ersten Generation
- iPod der fünften Generation

Die iPod-Funktion dieses Geräts ermöglicht es Ihnen, Bedienvorgänge auf dem iPod vorzunehmen und den Ton über die Lautsprecher des Wagens auszugeben.

1 Drücken Sie **1/iPod**, um den Funktionssteuermodus zu wechseln.

- **iPod** – Die iPod-Funktionen dieses Geräts können über den angeschlossenen iPod bedient werden.
- **Audio** – Die iPod-Funktionen dieses Geräts können über das Gerät bedient werden.

Verbessern der komprimierten Audiodaten und Wiederherstellen eines reichen Klangbilds (Sound Retriever)

Siehe *Verbessern der komprimierten Audiodaten und Wiederherstellen eines reichen Klangbilds (Sound Retriever)* auf Seite 14.

## Funktionseinstellungen

**1 Drücken Sie M.C., um das Hauptmenü anzuzeigen.**

**2 Drehen Sie M.C., um die Menüoption zu wechseln, und drücken Sie den Knopf, um FUNCTION zu wählen.**

**3 Drehen Sie M.C., um die gewünschte Funktion zu wählen.**

Nehmen Sie nach der Funktionswahl die folgenden detaillierten Einstellungen vor.

### Repeat (Wiederholwiedergabe)

- Siehe **Repeat (Wiederholwiedergabe)** auf Seite 14. Der Wiederholbereich unterscheidet sich jedoch von der CD bzw. dem externen Speichermedium (siehe *Wählen eines Wiederholbereichs* auf Seite 16).

### Shuffle (Zufällige Wiedergabe)



## Bedienung des Geräts

- 1 Drücken Sie **M.C.**, um den Einstellmodus aufzurufen.
- 2 Drehen Sie **M.C.**, um die von Ihnen bevorzugte Einstellung zu wählen.
  - **Songs** – Zufallsgesteuerte Wiedergabe der Titel in der Liste
  - **Albums** – Wiedergabe in der richtigen Reihenfolge der Titel in einem nach dem Zufallsprinzip gewählten Album
  - **OFF** – Aufheben der zufallsgesteuerten Wiedergabe
- 3 Drücken Sie **M.C.**, um die Auswahl zu bestätigen.

### Shuffle all (Zufällige Wiedergabe aller Titel)

- Drücken Sie **M.C.**, um die zufällige Wiedergabe aller Titel einzuschalten.  
Um diese Funktion abzustellen, schalten Sie **Shuffle** im Menü **FUNCTION** aus.

### Link play (Verknüpfte Wiedergabe)

- 1 Drücken Sie **M.C.**, um den Einstellmodus aufzurufen.
- 2 Drehen Sie **M.C.**, um den Modus zu wechseln, und drücken Sie ihn, um den angezeigten Modus zu wählen.  
Für Details zu diesen Einstellungen siehe *Wiedergabe von Musiktiteln mit Bezug zum momentan spielenden Titel* auf Seite 16.

### CTRL (Steuermodus)

- 1 Drücken Sie **M.C.**, um die von Ihnen bevorzugte Einstellung zu wählen.  
Für Details zu diesen Einstellungen siehe *Bedienen der iPod-Funktionen dieses Geräts über den iPod* auf Seite 16.

### Pause (Pause)

- Siehe **Pause (Pause)** auf Seite 14.

### Audiobooks (Hörbuch-Abspielgeschwindigkeit)

Die Abspiel-Geschwindigkeit für Hörbücher kann verändert werden.

- 1 Drücken Sie **M.C.**, um den Einstellmodus aufzurufen.
- 2 Drehen Sie **M.C.**, um die von Ihnen bevorzugte Einstellung zu wählen.
  - **Faster** – Schnellere Wiedergabe als normale Wiedergabegeschwindigkeit
  - **Normal** – Normale Wiedergabegeschwindigkeit
  - **Slower** – Langsamere Wiedergabe als normale Wiedergabegeschwindigkeit
- 3 Drücken Sie **M.C.**, um die Auswahl zu bestätigen.

### S.Rtrv (Sound Retriever)

- Siehe **S.Rtrv (Sound Retriever)** auf Seite 14.



### Hinweise

- Der Bedienvorgang gilt auch dann als abgeschlossen, wenn das Menü vor der Bestätigung abgebrochen wurde.
- Wenn Sie den Steuermodus auf **iPod** umschalten, wird die Titelwiedergabe unterbrochen (auf Pause geschaltet). Verwenden Sie den iPod, um mit der Wiedergabe fortzufahren.
- Selbst wenn **iPod** als Steuermodus gewählt ist, können die Einstellungen der folgenden Funktionen direkt über dieses Gerät vorgenommen werden:
  - Lautstärke
  - Schnellvorlauf/-rücklauf
  - Nächster/vorheriger Titel
  - Pause
  - Umschalten der Textinformationen
- Wenn der Steuermodus auf **iPod** eingestellt wird, gelten für die Bedienvorgänge folgende Einschränkungen:
  - Nur die Funktionen **CTRL** (Steuermodus), **Pause (Pause)** und **S.Rtrv (Sound Retriever)** sind verfügbar.
  - Die Funktion zum Durchsuchen kann nicht über das Gerät bedient werden.

## Audio-Einstellungen

**1 Drücken Sie M.C., um das Hauptmenü anzuzeigen.**

**2 Drehen Sie M.C., um die Menüoption zu wechseln, und drücken Sie den Knopf, um AUDIO zu wählen.**

**3 Drehen Sie M.C., um die gewünschte Audio-Funktion zu wählen.**

Nehmen Sie nach der Funktionswahl die folgenden detaillierten Audio-Einstellungen vor.

### FAD/BAL (Überblend-/Balance-Einstellung)

- 1 Drücken Sie **M.C.**, um den Einstellmodus aufzurufen.
- 2 Drücken Sie **M.C.**, um zwischen Überblendung und Balance umzuschalten.
- 3 Drehen Sie **M.C.**, um die Lautsprecherbalance einzustellen.  
Einstellbereich (vorne/hinten): **F-F15** bis **F-R15**  
Einstellbereich (links/rechts): **B-L15** bis **B-R15**
  - **F-0** ist die geeignete Einstellung, wenn nur zwei Lautsprecher in Gebrauch sind.
  - *Nur für DEH-3200UB.*  
Wenn für die Einstellung des Heckausgangs und der Preout-Einstellung **SUBW** gewählt ist, ist keine Einstellung der Front-/Heck-Lautsprecherbalance möglich.

### Preset EQ (Equalizer-Abruf)

- 1 Drücken Sie **M.C.**, um den Einstellmodus aufzurufen.
- 2 Drehen Sie **M.C.**, um einen Equalizer zu wählen.  
**Powerful—Natural—Vocal—Custom1—Custom2—Flat—Super bass**
  - Wenn Sie **Flat** auswählen, wird der Ton nicht verändert.
- 3 Drücken Sie **M.C.**, um die Auswahl zu bestätigen.

### Graphic EQ (Balance-Einstellung)

Sie können die Einstellungen für die derzeit gewählte Equalizer-Kurve nach Wunsch ändern. Individuell angepasste Equalizer-Kurven werden unter **Custom1** oder **Custom2** gespeichert.

- Für jede Programmquelle kann eine separate Kurve **Custom1** erstellt werden. Sobald Sie an einer anderen Equalizer-Kurve als **Custom2** Änderungen vornehmen, wird diese als spezielle Equalizer-Kurve unter **Custom1** gespeichert.
  - Für alle Programmquellen kann eine gemeinsame **Custom2**-Kurve erstellt werden. Wenn Sie an der Equalizer-Kurve **Custom2** Änderungen vornehmen, wird **Custom2** entsprechend aktualisiert.
- 1 Drücken Sie **M.C.**, um den Einstellmodus aufzurufen.
  - 2 Drücken Sie **M.C.**, um zwischen Equalizer-Band und -Pegel umzuschalten.
  - 3 Drücken Sie **M.C.**, um auf das Equalizer-Band zu wechseln, und drehen Sie dann **M.C.**, um das gewünschte Equalizer-Band auszuwählen.  
**100Hz—315Hz—1.25kHz—3.15kHz—8kHz**
  - 4 Drücken Sie **M.C.**, um auf den Equalizer-Pegel zu wechseln, und drehen Sie dann **M.C.**, um ihn entsprechend einzustellen.  
Einstellbereich: **+6** bis **-6**

### Loudness (Loudness)

Die Loudness-Funktion schafft einen Ausgleich für die Schwäche des menschlichen Gehörs bei der Wahrnehmung von niedrigen und hohen Frequenzen bei geringer Lautstärke.

- 1 Drücken Sie **M.C.**, um den Einstellmodus aufzurufen.
- 2 Drehen Sie **M.C.**, um die gewünschte Einstellung zu wählen.  
**OFF** (Aus)—**Low** (Niedrig)—**Mid** (Mittel)—**High** (Hoch)
- 3 Drücken Sie **M.C.**, um die Auswahl zu bestätigen.

### SW setting 1 (Subwoofer Ein/Aus)

Dieses Gerät ist mit einem Subwoofer-Ausgang ausgestattet, der ein- und ausgeschaltet werden kann.

- 1 Drücken Sie **M.C.**, um den Einstellmodus aufzurufen.
- 2 Drehen Sie **M.C.**, um die gewünschte Einstellung zu wählen.  
**Normal** (Normalphase)—**Reverse** (Gegenphase)—**OFF** (Subwoofer aus)
- 3 Drücken Sie **M.C.**, um die Auswahl zu bestätigen.

### SW setting 2 (Subwoofer-Einstellungen)

## Bedienung des Geräts

Wenn der Subwoofer-Ausgang eingeschaltet ist, können Trennfrequenz und Ausgangspegel des Subwoofers eingestellt werden.

Vom Subwoofer werden nur solche Frequenzen ausgegeben, die unter dem gewählten Bereich liegen.

- 1 Drücken Sie **M.C.**, um den Einstellmodus aufzurufen.
- 2 Drücken Sie **M.C.**, um zwischen Trennfrequenz und dem Ausgangspegel des Subwoofers umzuschalten.
- 3 Drücken Sie **M.C.**, um zur Trennfrequenz umzuschalten, und drehen Sie dann **M.C.**, um die gewünschte Trennfrequenz auszuwählen.

**50Hz—63Hz—80Hz—100Hz—125Hz**

- 4 Drücken Sie **M.C.**, um auf den Ausgangspegel zu schalten, und drehen Sie dann **M.C.**, um ihn entsprechend einzustellen.

Einstellbereich: **+6** bis **-24**

### HPF setting (Hochpassfilter-Anpassung)

Wenn die im Ausgabe-Frequenzbereich des Subwoofers enthaltenen Basstöne nicht über den Front- oder Hecklautsprecher ausgegeben werden sollen, schalten Sie HPF (Hochpassfilter) ein. Über den Front- oder Heckausgang werden dann nur Frequenzen ausgegeben, die über dem gewählten Bereich liegen.

- 1 Drücken Sie **M.C.**, um den Einstellmodus aufzurufen.
- 2 Drehen Sie **M.C.**, um die Trennfrequenz zu wählen.

**OFF (Aus)—50Hz—63Hz—80Hz—100Hz—125Hz**

- 3 Drücken Sie **M.C.**, um die Auswahl zu bestätigen.

### Bass booster (Bassverstärkung)

- 1 Drücken Sie **M.C.**, um den Einstellmodus aufzurufen.
- 2 Drehen Sie **M.C.**, um den Pegel einzustellen.  
Einstellbereich: **0** bis **+6**
- 3 Drücken Sie **M.C.**, um die Auswahl zu bestätigen.

### SLA (Programmquellen-Pegeleinstellung)

**SLA** Mit der Programmquellen-Pegeleinstellung kann der Lautstärkepegel jeder Programmquelle eingestellt werden, um plötzliche Lautstärkeänderungen beim Umschalten von Programmquellen zu vermeiden.

- Bei der Wahl von UKW als Programmquelle kann nicht auf **SLA** geschaltet werden.
- Die Einstellungen beruhen auf der UKW-Lautstärke, die unverändert bleibt. Vergleichen Sie die UKW-Lautstärke mit dem Lautstärkepegel der Programmquelle, die Sie einstellen möchten, bevor Sie die Quellenpegel einstellen.

- Die AM-Lautstärke kann ebenfalls mit der Programmquellen-Pegeleinstellung angepasst werden.

- 1 Drücken Sie **M.C.**, um den Einstellmodus aufzurufen.
- 2 Drehen Sie **M.C.**, um die Lautstärke für die Programmquelle einzustellen.  
Einstellbereich: **+4** bis **-4**
- 3 Drücken Sie **M.C.**, um die Auswahl zu bestätigen.



### Hinweis

Der Bedienvorgang gilt auch dann als abgeschlossen, wenn das Menü vor der Bestätigung abgebrochen wurde.

## Grundeinstellungen



### Wichtig

Der Energiesparmodus wird deaktiviert, wenn die Fahrzeugbatterie abgeklemmt wird und muss neu aktiviert werden, sobald die Batterie wieder angeschlossen wird. Wenn der Energiesparmodus deaktiviert ist, kann das Gerät je nach Anschlussart Batterieleistung in Anspruch nehmen, sollte der Zündschalter des Fahrzeugs über keine ACC-Position (Zubehöroposition) verfügen.

**1 Drücken und halten Sie die Taste SRC/OFF gedrückt, bis sich das Gerät ausschaltet.**

**2 Drücken und halten Sie SRC/OFF gedrückt, bis das Menü der Grundeinstellungen im Display angezeigt wird.**

## Bedienung des Geräts

### 3 Drehen Sie **M.C.**, um die Grundeinstellung zu wählen.

Nehmen Sie nach der Funktionswahl die folgenden detaillierten Grundeinstellungen vor.

#### FM step (UKW-Kanalraster)

Bei der Suchlaufabstimmung wird normalerweise das 50-kHz-UKW-Kanalraster verwendet. Wenn der Alternativfrequenzsuchlauf (AF) oder die Verkehrsmeldungen (TA) eingeschaltet ist, ändert sich das Kanalraster automatisch zu 100 kHz. Es kann jedoch vorteilhaft sein, das Kanalraster für den Alternativfrequenzsuchlauf auf 50 kHz einzustellen.

- 1 Drücken Sie **M.C.**, um den Einstellmodus aufzurufen.
- 2 Drehen Sie **M.C.**, um die UKW-Kanalraster-Funktion zu wählen.  
**100kHz** (100 kHz)—**50kHz** (50 kHz)
- 3 Drücken Sie **M.C.**, um die Auswahl zu bestätigen.

#### Auto PI (Automatische PI-Suche)

Das System kann automatisch nach einer anderen Station mit derselben Programmierung suchen, selbst bei einem Stationsabruf.

- 1 Drücken Sie **M.C.**, um den Auto-PI-Suchlauf ein- oder auszuschalten.

#### AUX (Zusatzeingang)

Wenn ein zusätzliches, mit diesem Gerät verbundenes Gerät verwendet werden soll, muss die Einstellung (AUX) aktiviert werden.

- 1 Drücken Sie **M.C.**, um **AUX** ein- oder auszuschalten.

#### USB PnP (Plug and Play)

Mit dieser Einstellung können Sie Ihre Quelle automatisch auf **USB/USB-iPod** umschalten.

- 1 Drücken Sie **M.C.**, um die „Plug and Play“-Funktion ein- oder auszuschalten.  
**ON** – Ist ein USB-Speichermedium bzw. iPod angeschlossen, schaltet die Quelle automatisch auf **USB/USB-iPod** um. Wenn Sie Ihr USB-Speichermedium bzw. den iPod abziehen, wird diese Quelle ausgeschaltet.  
**OFF** – Ist ein USB-Speichermedium bzw. iPod angeschlossen, schaltet die Quelle nicht automatisch auf **USB/USB-iPod** um. Ändern Sie in diesem Fall die Quelle manuell zu **USB/USB-iPod**.

#### Brightness (Helligkeitseinstellung des Displays)

- 1 Drücken Sie **M.C.**, um den Einstellmodus aufzurufen.
- 2 Drehen Sie **M.C.**, um die Helligkeit einzustellen.  
**High** (Hoch)—**Low** (Niedrig)
- 3 Drücken Sie **M.C.**, um die Auswahl zu bestätigen.

#### SW control (Heckausgangs- und Subwoofer-Einstellung)

*Nur für DEH-4200SD.*

Der Heckausgang dieses Geräts (Hecklautsprecher-Leitungsausgang) kann für einen Vollbereichslautsprecher- (**Full**) oder Subwoofer-Anschluss (**SUBW**) verwendet werden. Wenn der Heckausgang auf **SUBW** eingestellt wird, kann eine Hecklautsprecherleitung direkt ohne Verwendung eines zusätzlichen Verstärkers an einen Subwoofer angeschlossen werden.

- 1 Drücken Sie **M.C.**, um den Einstellmodus aufzurufen.
- 2 Drehen Sie **M.C.**, um die Einstellungen zu ändern.  
**Rear SP: Full—SUBW**
- 3 Drücken Sie **M.C.**, um die Auswahl zu bestätigen.

## Bedienung des Geräts

Nur für DEH-3200UB.

Der Hecklautsprecher-Leitungsausgang (**Rear SP**) und Cinch-Ausgang (**Preout**) des Modells DEH-3200UB kann für den Anschluss von Vollbereichslautsprechern (**Rear SP:Full/Preout:Rear**) oder Subwoofern (**Rear SP:SUBW/Preout:SUBW**) verwendet werden. Wenn Sie auf **Rear SP:SUBW** umschalten, kann eine Hecklautsprecherzuleitung direkt ohne Verwendung eines zusätzlichen Verstärkers an einen Subwoofer angeschlossen werden. Werkseitig wurde **Rear SP** für den Anschluss von Vollbereichshecklautsprechern (**Full**) eingestellt. Bei Auswahl von **Rear SP:Full** können Sie den Cinch-Ausgang am Subwoofer anschließen. In diesem Fall haben Sie die Wahl zwischen dem eingebauten Ausgang der Subwoofer-Steuerung (Tiefpassfilter, Phase) **Preout:SUBW** oder dem Ausgang der zusätzlichen Option **Preout:Rear**.

- 1 Drücken Sie **M.C.**, um den Einstellmodus aufzurufen.
- 2 Drücken Sie **M.C.**, um zwischen folgenden Optionen umzuschalten:  
**Rear SP/Preout—Full (SUBW)/SUBW(Rear)**
- 3 Drehen Sie **M.C.**, um die Einstellungen zu ändern.

**Rear SP: Full—SUBW**

**Preout: SUBW—Rear**

- Auch wenn diese Einstellung geändert wird, erfolgt keine Ausgabe, solange der Subwoofer-Ausgang nicht eingeschaltet wird (siehe **SW setting 1 (Subwoofer Ein/Aus)** auf Seite 18).
- Bei einer Änderung dieser Einstellung wird der Subwoofer-Ausgang im Audio-Menü wieder auf die werkseitigen Voreinstellungen zurückgesetzt.

- 4 Drücken Sie **M.C.**, um die Auswahl zu bestätigen.

**DEMO** (Demo-Anzeige-Einstellung)

- 1 Drücken Sie **M.C.**, um die Demo-Anzeige ein- bzw. auszuschalten.

**Ever SCRL** (Textdurchlauf-Einstellung)

Wenn die Nonstop-Scrolling-Funktion „Ever Scroll“ eingeschaltet wurde, durchlaufen die aufgezeichneten Textinformationen das Display kontinuierlich immer wieder von Neuem. Bei ausgeschalteter Funktion laufen die Informationen nur ein einziges Mal durch das Display.

- 1 Drücken Sie **M.C.**, um das Nonstop-Scrollen ein- bzw. auszuschalten.

**Title** (Spracheinstellung)

Dieses Gerät kann Text auch dann anzeigen, wenn er entweder in einer europäischen Sprache oder in Russisch aufgezeichnet wurde.

Auf einer Disc im komprimierten Audio-Format können Textinformationen wie Titelname, Künstlername oder Kommentar aufgezeichnet werden.

- Falls die für die Aufzeichnung verwendete Sprache und die gewählte Spracheinstellung nicht übereinstimmen, werden die Textinformationen ggf. nicht richtig angezeigt.
  - Bestimmte Zeichen werden ggf. nicht ordnungsgemäß angezeigt.
- 1 Drücken Sie **M.C.**, um den Einstellmodus aufzurufen.
  - 2 Drehen Sie **M.C.**, um die gewünschte Einstellung zu wählen.  
**EURO** (Europäische Sprache)—**RUSSIA** (Russisch)
  - 3 Drücken Sie **M.C.**, um die Auswahl zu bestätigen.

**PowerSave** (Energiesparmodus)

Wenn Sie diese Funktion einschalten, reduzieren Sie den Verbrauch von Batterieleistung. Bei aktiviertem Energiesparmodus kann nur die Programmquelle eingeschaltet werden.

- 1 Drücken Sie **M.C.**, um den Energiesparmodus ein- oder auszuschalten.



### Hinweis

Wenn **PowerSave** eingeschaltet ist, kann **DEMO** nicht gewählt werden. □

## Andere Funktionen

### Gebrauch der AUX-Programmquelle

**1 Verbinden Sie den Stereo-Mini-Klinkenstecker mit dem AUX-Eingang.**

**2 Drücken Sie die Taste SRC/OFF, um AUX als Programmquelle zu wählen.**



### Hinweis

AUX kann nur gewählt werden, wenn die AUX-Einstellung eingeschaltet ist. Für weitere Einzelheiten siehe **AUX (Zusatzeingang)** auf Seite 20. □

## Zusätzliche Informationen

### Fehlerbehebung

Symptom	Ursache	Abhilfemaßnahme (Siehe)
Das Display schaltet automatisch in die normale Anzeige um.	Sie haben keinen Bedienvorgang innerhalb von 30 Sekunden durchgeführt.	Wiederholen Sie den Vorgang.
Der Wiederholwiedergabebereich ändert sich unerwartet.	Ja nach Wiederholbereich kann sich der ausgewählte Bereich ändern, sobald ein anderer Ordner oder Titel ausgewählt wird. Dies kann auch während des schnellen Vor- und Rücklaufs auftreten.	Wählen Sie den Wiederholbereich erneut aus.
Ein Unterordner wird nicht wiedergegeben.	Unterordner können nicht wiedergegeben werden, wenn <b>Folder</b> (Ordner-Wiederholung) ausgewählt ist.	Wählen Sie einen anderen Wiederholwiedergabebereich.
<b>NO XXXX</b> erscheint, wenn die Anzeige sich ändert (z. B. <b>NO TITLE</b> ).	Es ist keine Textinformation vorhanden.	Schalten Sie die Anzeige um oder spielen Sie einen anderen Titel bzw. eine andere Datei ab.
Das Display leuchtet auch, wenn das Gerät ausgeschaltet ist.	Der Demo-Modus ist aktiviert.	Drücken Sie <b>⇨/DISP/SCRL</b> , um den Demo-Modus abzubrechen.
Im Gerät ist eine Fehlfunktion aufgetreten. Es liegen Funkstörungen vor.	Sie verwenden in der Nähe dieser Einheit ein Gerät, wie z. B. ein Mobiltelefon, welches elektromagnetische Frequenzen aussendet.	Lassen Sie einen ausreichenden Abstand zwischen dieser Einheit und den Geräten, die die Funkstörung verursachen.



### Fehlermeldungen

Vor der Kontaktaufnahme mit Ihrem Händler oder der nächstgelegenen Pioneer-Kundendienststelle sollten Sie sich die angezeigte Fehlermeldung notieren.

#### Eingebauter CD-Player

Meldung	Ursache	Abhilfemaßnahme
<b>ERROR-11, 12, 17, 30</b>	Die Disc ist verschmutzt.	Reinigen Sie die Disc.
	Die Disc ist verkratzt.	Wechseln Sie die Disc aus.
<b>ERROR-10, 11, 12, 15, 17, 30, A0</b>	Elektrische oder mechanische Störung	Schalten Sie die Zündung aus (OFF) und wieder ein (ON) oder schalten Sie auf eine andere Programmquelle um und dann wieder zum CD-Player zurück.
<b>ERROR-15</b>	Die eingelegte Disc ist nicht bespielt.	Wechseln Sie die Disc aus.
<b>ERROR-22, 23</b>	Nicht unterstütztes CD-Format	Wechseln Sie die Disc aus.
<b>Format read</b>	Nach dem Wiedergabestart ist der Ton in manchen Fällen erst nach einer Verzögerung zu hören.	Warten Sie bis die Anzeige erlischt und Sie einen Ton hören.
<b>NO AUDIO</b>	Die eingelegte Disc enthält keine abspielbaren Dateien.	Wechseln Sie die Disc aus.
<b>SKIPPED</b>	Die eingelegte Disc enthält WMA-Dateien mit DRM-Schutz (Digital Rights Management).	Wechseln Sie die Disc aus.
<b>PROTECT</b>	Alle Dateien auf der eingelegten Disc weisen einen DRM-Schutz (Digital Rights Management) auf.	Wechseln Sie die Disc aus.

## Zusätzliche Informationen

### Externes Speichermedium (USB-Speichermedium, SD-Karte)

Meldung	Ursache	Ahlfmaßnahme
<b>NO DEVICE</b>	Entweder ist die Funktion „Plug and Play“ deaktiviert oder es wurde kein USB-Speichermedium angeschlossen.	<ul style="list-style-type: none"> <li>• Aktivieren Sie die Option „Plug and Play“.</li> <li>• Schließen Sie ein kompatibles USB-Speichermedium an.</li> </ul>
<b>Format read</b>	Nach dem Wiedergabestart ist der Ton in manchen Fällen erst nach einer Verzögerung zu hören.	Warten Sie bis die Anzeige erlischt und Sie einen Ton hören.
<b>NO AUDIO</b>	Keine Musik	Übertragen Sie die Audio-Dateien auf das externe Speichermedium und schließen Sie das Gerät dann an.
	Beim angeschlossenen USB-Speichermedium ist die Sicherheitsfunktion aktiviert.	Halten Sie sich an die Anweisungen in der Bedienungsanleitung des USB-Speichermediums, um die Sicherheitsfunktion zu deaktivieren.
<b>SKIPPED</b>	Das verwendete externe Speichermedium enthält WMA-Dateien, die mit Windows Media DRM 9/10 geschützt sind.	Spieren Sie eine Audio-Datei ab, die nicht durch Windows Media DRM 9/10 geschützt ist.
<b>PROTECT</b>	Alle Dateien auf dem externen Speichermedium sind mit Windows Media DRM 9/10 geschützt.	Übertragen Sie Audio-Dateien ohne Windows Media DRM 9/10 Schutz auf das externe Speichermedium und schließen Sie das Gerät dann an.

### N/A USB

Das angeschlossene USB-Speichermedium wird von diesem Gerät nicht unterstützt.

Schließen Sie ein USB-Speichermedium an, das dem Standard USB-Massenspeicherkategorie entspricht.

Kein kompatibles USB-Gerät

Ziehen Sie das Gerät ab und schließen Sie ein kompatibles USB-Speichermedium an.

### CHECK USB

Der USB-Anschluss oder das USB-Kabel wurde kurzgeschlossen.

Stellen Sie sicher, dass der USB-Anschluss oder das USB-Kabel nicht eingeklemmt oder beschädigt ist.

Das angeschlossene USB-Speichermedium verbraucht mehr als 500 mA (maximal zulässiger Stromverbrauch).

Trennen Sie das USB-Speichermedium von diesem Gerät und verwenden Sie es nicht mehr in Verbindung mit dem Gerät. Drehen Sie den Zündschlüssel in die Position OFF (Aus) und anschließend in die Position ACC oder ON (Ein). Schließen Sie dann das kompatible USB-Speichermedium an.

### N/A SD

Nicht kompatibles SD-Speichermedium

Entfernen Sie das Gerät und ersetzen Sie es durch ein kompatibles SD-Speichermedium.

## Zusätzliche Informationen

<b>ERROR-19</b>	Kommunikation gestört	Führen Sie einen der folgenden Bedienungsvorgänge durch: – Schalten Sie die Zündung aus (OFF) und wieder ein (ON). – Trennen Sie das externe Speichermedium vom Gerät bzw. werfen Sie es aus. – Schalten Sie auf eine andere Programmquelle um. Kehren Sie anschließend wieder zur Programmquelle USB oder SD zurück.
-----------------	-----------------------	--------------------------------------------------------------------------------------------------------------------------------------------------------------------------------------------------------------------------------------------------------------------------------------------------------------------------------

<b>ERROR-23</b>	Das USB-Speichermedium wurde nicht mit FAT12, FAT16 oder FAT32 formatiert.	Das USB-Speichermedium sollte mit FAT12, FAT16 oder FAT32 formatiert sein.
-----------------	----------------------------------------------------------------------------	----------------------------------------------------------------------------

### iPod

Meldung	Ursache	Abhilfemaßnahme
<b>NO DEVICE</b>	Entweder ist die Funktion „Plug and Play“ deaktiviert oder es wurde kein USB-Speichermedium bzw. iPod angeschlossen.	<ul style="list-style-type: none"> <li>• Aktivieren Sie die Option „Plug and Play“.</li> <li>• Schließen Sie einen kompatiblen iPod an.</li> </ul>
<b>Format read</b>	Nach dem Wiedergabestart ist der Ton in manchen Fällen erst nach einer Verzögerung zu hören.	Warten Sie bis die Anzeige erlischt und Sie einen Ton hören.

<b>ERROR-19</b>	Kommunikation gestört	Trennen Sie das Kabel vom iPod. Sobald das Hauptmenü auf dem iPod erscheint, schließen Sie das Kabel erneut an. Starten Sie den iPod neu.
-----------------	-----------------------	-------------------------------------------------------------------------------------------------------------------------------------------

iPod gestört	Trennen Sie das Kabel vom iPod. Sobald das Hauptmenü auf dem iPod erscheint, schließen Sie das Kabel erneut an. Starten Sie den iPod neu.
--------------	-------------------------------------------------------------------------------------------------------------------------------------------

<b>ERROR-16</b>	Veraltete iPod Firmware-Versionen	Aktualisieren Sie die iPod-Version.
-----------------	-----------------------------------	-------------------------------------

iPod gestört	Trennen Sie das Kabel vom iPod. Sobald das Hauptmenü auf dem iPod erscheint, schließen Sie das Kabel erneut an. Starten Sie den iPod neu.
--------------	-------------------------------------------------------------------------------------------------------------------------------------------

<b>N/A USB</b>	Nicht kompatibler iPod	Schließen Sie das Gerät ab und ersetzen Sie es mit einem kompatiblen iPod.
----------------	------------------------	----------------------------------------------------------------------------

<b>CHECK USB</b>	Der iPod funktioniert ordnungsgemäß, wird jedoch nicht geladen.	Kontrollieren Sie zuerst, ob das iPod-Kabel nicht kurzgeschlossen (d. h. zwischen Gegenständen aus Metall eingeklemmt) wurde. Schalten Sie anschließend die Zündung aus (OFF) und wieder ein (ON) oder trennen Sie die Verbindung zum iPod und schließen Sie den iPod dann wieder an.
------------------	-----------------------------------------------------------------	---------------------------------------------------------------------------------------------------------------------------------------------------------------------------------------------------------------------------------------------------------------------------------------



## Zusätzliche Informationen

<b>STOP</b>	Es befinden sich keine Musiktitel auf dem iPod.	Übertragen Sie Musiktitel auf den iPod.
	Keine Musiktitel in der aktuellen Liste	Wählen Sie eine Liste, die Musiktitel enthält.



## Handlungsrichtlinien

### Discs und Player

Verwenden Sie ausschließlich Discs, die eines der folgenden zwei Logos aufweisen:



Verwenden Sie 12-cm-Discs. 8-cm-Discs bzw. Adapter für 8-cm-Discs dürfen nicht verwendet werden.

Verwenden Sie ausschließlich herkömmliche, runde Discs. Discs einer anderen Form sollten nicht verwendet werden.



In den CD-Ladeschacht darf kein anderer Gegenstand als eine CD eingeführt werden.

Verwenden Sie keinesfalls Discs, die Sprünge, Einkerbungen/Absplittierungen, Verformungen oder andere Beschädigungen aufweisen, da Sie dadurch den Player beschädigen könnten.

CD-R/CD-RW-Discs, deren Aufzeichnungen nicht abgeschlossen (finalisiert) wurden, können nicht abgespielt werden.

Berühren Sie unter keinen Umständen die Disc-Oberfläche mit den aufgezeichneten Daten.

Bewahren Sie die Discs bei Nichtgebrauch in deren Hülle auf.

Setzen Sie Discs keinen hohen Temperaturen und direkter Sonnenbestrahlung aus.

Kleben Sie keine Etiketten auf Discs, beschriften Sie sie nicht und wenden Sie keine Chemikalien auf die Disc-Oberfläche an.

Wischen Sie die Discs zum Reinigen mit einem weichen Tuch von der Mitte zum Rand hin ab.

Kondensation kann eine vorübergehende Störung der Player-Leistung zur Folge haben. Warten Sie in diesem Fall etwa eine Stunde ab, bis sich der Player an die höheren Temperaturen angepasst hat. Feuchte Discs sollten mit einem weichen Tuch trockengerieben werden.

Unter Umständen ist eine Disc-Wiedergabe nicht möglich. Das kann auf die spezifischen Eigenschaften der Disc, das Disc-Format, die für die Aufzeichnung verwendete Software, die Wiedergabeumgebung, die Lagerbedingungen usw. zurückzuführen sein.

Erschütterungen aufgrund von Unebenheiten der Fahrbahn können die Disc-Wiedergabe unterbrechen.

Lesen Sie sich vor der Verwendung von Discs die Disc-spezifischen Sicherheitshinweise durch.

### Externes Speichermedium (USB-Speichermedium, SD-Karte)

Falls Sie Fragen zu Ihrem externen Speichermedium (USB-Speichermedium, SD-Karte) haben, wenden Sie sich an den Hersteller des Geräts.

Bewahren Sie das externe Speichermedium (USB-Speichermedium, SD-Karte) nicht an Orten auf, an denen hohe Temperaturen herrschen.

Je nach externem Speichermedium (USB-Speichermedium, SD-Speicherkarte) können folgende Probleme auftreten:

- Die Bedienung kann unterschiedlich sein.
- Das Gerät erkennt das Speichermedium möglicherweise nicht.
- Die Datei wird eventuell nicht richtig wiedergegeben.

### USB-Speichermedium

Verbindungen über einen USB-Hub werden nicht unterstützt.

Schließen Sie ausschließlich USB-Speichermedien an.

## Zusätzliche Informationen

Sorgen Sie für eine sichere Befestigung des USB-Speichermediums während der Fahrt. Lassen Sie das USB-Speichermedium nicht auf den Boden fallen, wo es unter der Bremse oder dem Gaspedal eingeklemmt werden könnte.

Je nach USB-Speichermedium können folgende Probleme auftreten:

- Das Gerät kann im Radio ein Rauschen verursachen.

### SD-Speicherkarte

Dieses Gerät bietet Unterstützung für die folgenden SD-Speicherkarten:

- SD
- miniSD
- microSD
- SDHC

Halten Sie die SD-Speicherkarte von Kindern fern. Sollte eine SD-Speicherkarte verschluckt worden sein, ist unverzüglich ein Arzt aufzusuchen.

Berühren Sie die Anschlüsse der SD-Speicherkarte nicht mit den Fingern oder mit Gegenständen aus Metall.

Führen Sie ausschließlich SD-Speicherkarten in den SD-Kartensteckplatz ein. Wenn ein Gegenstand aus Metall (z. B. eine Münze) in den Steckplatz eingeführt wird, könnten die internen Schaltkreise beschädigt werden, was Funktionsstörungen zur Folge haben kann.

Beim Einführen einer miniSD- oder microSD-Speicherkarte ist ein Adapter zu verwenden. Verwenden Sie keinesfalls einen Adapter, der neben den Anschlüssen noch über andere Metallteile verfügt.

Führen Sie keine SD-Speicherkarte ein, die Beschädigungen aufweist (z. B. Wellungen, entferntes Etikett), da dadurch ein Auswerfen aus dem Steckplatz behindert werden könnte.

Versuchen Sie keinesfalls, eine SD-Speicherkarte mit Gewalt in den SD-Kartensteckplatz einzuführen, da die SD-Speicherkarte oder dieses Gerät beschädigt sein könnte.

Wenn Sie eine SD-Speicherkarte auswerfen möchten, drücken Sie kontinuierlich dagegen, bis ein Klick zu vernehmen ist. Es kann gefährlich sein, nur einen kurzen Druck auf die SD-Speicherkarte auszuüben und dann direkt die Finger von der Karte zu nehmen. Die SD-Speicherkarte könnte aus dem Steckplatz herausgeschleudert werden und Sie z. B. im Gesicht verletzen. Außerdem könnte die SD-Speicherkarte beim Herausschleudern verloren gehen.

### iPod

Setzen Sie den iPod keinesfalls längere Zeit direkter Sonneneinstrahlung aus. Die dabei entstehenden hohen Temperaturen können eine Funktionsstörung des iPods verursachen.

Bewahren Sie den iPod nicht an Orten auf, an denen erhöhte Temperaturen herrschen.

Um einen ordnungsgemäßen Betrieb zu gewährleisten, schließen Sie den iPod direkt über das Dock-Anschlusskabel an dieses Gerät an.

Sorgen Sie für eine sichere Befestigung des iPods während der Fahrt. Lassen Sie den iPod nicht auf den Boden fallen, wo er unter der Bremse oder dem Gaspedal eingeklemmt werden könnte.

Detaillierte Informationen diesbezüglich finden Sie im Handbuch Ihres iPods.

Zu den iPod-Einstellungen

- Wenn ein iPod an dieses Gerät angeschlossen ist, wird die Equalizer-Einstellung des iPod automatisch ausgeschaltet, um die Akustik zu optimieren. Beim Abtrennen des iPod wird der Equalizer auf die ursprüngliche Einstellung zurückgesetzt.
- Bei der Verwendung dieses Geräts lässt sich die Wiederholfunktion auf dem iPod nicht ausschalten. Sobald Sie den iPod an dieses Gerät anschließen, wird die Funktion zur Wiederholung aller Titel automatisch aktiviert.

### DualDiscs

DualDiscs sind doppelseitige Discs, die eine beschreibbare CD-Seite für Audio- und eine beschreibbare DVD-Seite für Video-Daten bereitstellen.

Da die CD-Seite von DualDiscs physikalisch nicht mit dem allgemeinen CD-Standard kompatibel ist, ist eine Wiedergabe der CD-Seite mit diesem Gerät ggf. nicht möglich.

Das häufige Einlegen und Auswerfen einer DualDisc kann zu Kratzern auf der Disc führen, die wiederum, wenn sie besonders ausgeprägt sind, Probleme bei der Wiedergabe auf diesem Gerät zur Folge haben können. In manchen Fällen kann es sogar vorkommen, dass eine DualDisc im Disc-Ladeschacht eingeklemmt wird und nicht mehr ausgeworfen werden kann. Um dies zu vermeiden, wird empfohlen, von der Verwendung von DualDiscs mit diesem Gerät abzusehen.

Detaillierte Angaben zu DualDiscs können Sie den vom Hersteller der Disc bereitgestellten Informationen entnehmen.



## Zusätzliche Informationen

### Kompatible komprimierte Audioformate (Disc, USB-Speichermedium, SD-Karte)

#### WMA

Dateierweiterung: .wma

Bitrate: 48 kbit/s bis 320 kbit/s (CBR - Constant Bit Rate, Konstante Bitrate), 48 kbit/s bis 384 kbit/s (VBR - Variable Bit Rate, Variable Bitrate)

Abtastfrequenz: 32 kHz; 44,1 kHz; 48 kHz

Windows Media Audio Professional, Lossless, Voice/DRM Stream/Stream mit Video: Nein

#### MP3

Dateierweiterung: .mp3

Bitrate: 8 kbit/s bis 320 kbit/s

Abtastfrequenz: 8 kHz bis 48 kHz (32; 44,1; 48 kHz für Emphase)

Kompatible ID3-Tag-Version: 1.0, 1.1, 2.2, 2.3, 2.4 (ID3-Tag-Version 2.x erhält Vorrang vor Version 1.x)

M3u-Spielliste: Nein

MP3i (MP3 interaktiv), mp3 PRO: Nein

#### WAV

Dateierweiterung: .wav

Quantisierungsbits: 8 und 16 (LPCM), 4 (MS ADPCM)

Abtastfrequenz: 16 kHz bis 48 kHz (LPCM); 22,05 kHz und 44,1 kHz (MS ADPCM)

#### AAC

Kompatibles Format: AAC - Codierung mit iTunes

Dateierweiterung: .m4a

Abtastfrequenz: 11,025 kHz bis 48 kHz

Übertragungsgeschwindigkeit: 16 kbit/s bis 320 kbit/s (VBR)

Apple Lossless: Nein

AAC-Datei aus dem iTunes Store (Dateinamenserweiterung .m4p): Nein

### Zusätzliche Informationen

Von Dateinamen (einschließlich der Dateierweiterung) bzw. von Ordnernamen können jeweils nur die ersten 32 Zeichen angezeigt werden.

Je nach der Anwendung, die für die Codierung der WMA-Dateien verwendet wurde, funktioniert dieses Gerät ggf. nicht ordnungsgemäß.

Bei der Wiedergabe von Audio-Dateien mit integrierten Bilddaten kann es zu einer kurzen Verzögerung kommen.

Damit kyrillische Buchstaben auf diesem Gerät angezeigt werden können, müssen diese mit einem der folgenden Zeichensätze codiert worden sein:

- Unicode (UTF-8, UTF-16)
- Andere Zeichensätze als Unicode, die in einer Windows-Umgebung verwendet und in den Sprachoptionen auf Russisch eingestellt wurden.

### Disc

Abspielbare Ordnerstruktur: bis zu acht Ebenen (der Einfachheit halber sollte die Ordnerstruktur jedoch aus weniger als zwei Ebenen bestehen).

Abspielbare Ordner: bis zu 99

Abspielbare Dateien: bis zu 999

Dateisystem: Konformität mit ISO 9660 Stufe 1 und 2, Romeo, Joliet

Multi-Session-Wiedergabe: Ja

Datenübertragung im Paketschreibverfahren: Nein

Ungeachtet der Länge der Leerstellen, die die Originalaufnahme zwischen den einzelnen Musiktiteln aufweist, wird bei der Wiedergabe von komprimierten Audio-Discs stets eine kurze Pause zwischen den Titeln eingefügt.

### Externes Speichermedium (USB-Speichermedium, SD-Karte)

Abspielbare Ordnerstruktur: bis zu acht Ebenen (der Einfachheit halber sollte die Ordnerstruktur jedoch aus weniger als zwei Ebenen bestehen).

Abspielbare Ordner: bis zu 1 500

Abspielbare Dateien: bis zu 15 000

Wiedergabe von urheberrechtlich geschützten Dateien: Nein

## Zusätzliche Informationen

Partitioniertes externes Speichermedium (USB, SD): Es kann nur die erste abspielbare Partition wiedergegeben werden.

Beim Start der Wiedergabe von Audio-Dateien auf einem externen Speichermedium (USB-Speichermedium, SD-Karte), das eine komplexe Ordnerhierarchie aufweist, ist der Ton u. U. erst mit einiger Verzögerung zu hören.

### SD-Speicherkarte

Multimedia-Karten (MMC) sind nicht kompatibel.

Es wird keine Gewähr für eine Kompatibilität mit allen SD-Speicherkarten übernommen.

Dieses Gerät ist nicht mit SD-Audio kompatibel.

### VORSICHT

Pioneer haftet in keinem Fall für den Verlust von Daten auf dem USB-Speichermedium, dem tragbaren USB-Audio-Player, der SD- oder der SDHC-Speicherkarte, selbst dann nicht, wenn der Datenverlust während der Verwendung dieses Geräts aufgetreten ist. 

## iPod-Kompatibilität

Dieses Gerät unterstützt nur die folgenden iPod-Modelle. Die unterstützten iPod-Softwareversionen sind unten stehend aufgelistet. Ältere Versionen werden ggf. nicht unterstützt.

- iPod nano der vierten Generation (Softwareversion 1.0.3)
- iPod nano der dritten Generation (Softwareversion 1.1.3)
- iPod nano der zweiten Generation (Softwareversion 1.1.3)
- iPod nano der ersten Generation (Softwareversion 1.3.1)
- iPod touch der zweiten Generation (Softwareversion 3.0)
- iPod touch der ersten Generation (Softwareversion 3.0)
- iPod classic 120 GB (Softwareversion 2.0.1)
- iPod classic (Softwareversion 1.1.2)
- iPod der fünften Generation (Softwareversion 1.3)
- iPhone 3GS (Softwareversion 3.0)
- iPhone 3G (Softwareversion 3.0)
- iPhone (Softwareversion 3.0)

Je nach iPod-Generation bzw. -Version können einige Funktionen nicht verfügbar sein.

Je nach der iPod-Softwareversion gestaltet sich die Bedienung ggf. etwas unterschiedlich.

Bei Verwendung eines iPods ist ein iPod-Dock-Connector-auf-USB-Kabel erforderlich.

Das Schnittstellenkabel CD-IU50 von Pioneer ist separat erhältlich. Weitere Einzelheiten erfahren Sie bei Ihrem Fachhändler.

Informationen zur Datei- oder Format-Kompatibilität finden Sie im iPod-Benutzerhandbuch.

Hörbücher, Podcasts: Ja

### VORSICHT

Pioneer haftet in keinem Fall für den Verlust von Daten auf einem iPod, selbst dann nicht, wenn der Datenverlust während der Verwendung dieses Geräts aufgetreten ist. 

## Zusätzliche Informationen

### Reihenfolge der Audio-Dateien

Der Benutzer kann keine Ordernummern zuweisen und auch die Wiedergabereihenfolge mit diesem Gerät nicht bestimmen.

#### Beispiel einer Disc-Struktur

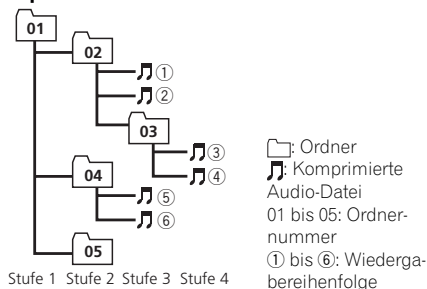

### Disc

Die bei der Ordnerauswahl oder einem anderen Bedienvorgang angewendete Reihenfolge kann sich je nach der verwendeten Codierungs- bzw. Schreibsoftware ändern.

### Externes Speichermedium (USB-Speichermedium, SD-Karte)

Bei externen Speichermedien (USB-Speichermedium, SD-Speicherkarte) ist die Wiedergabereihenfolge identisch mit der Aufnahmereihenfolge.

Für die Bestimmung der Wiedergabereihenfolge wird folgende Vorgehensweise empfohlen:

- 1 Erstellen Sie die Dateinamen mit Zahlen, um dadurch die gewünschte Wiedergabereihenfolge festzulegen (z. B. 01xxx.mp3 oder 099yyy.mp3).
- 2 Speichern Sie diese Dateien in einem Ordner.
- 3 Speichern Sie den Ordner mit den Dateien auf dem externen Speichermedium (USB-Speichermedium, SD-Speicherkarte).

Je nach Systemumgebung ist eine Festlegung der Wiedergabereihenfolge jedoch u. U. nicht möglich.

Die Reihenfolge der Dateien kann bei tragbaren USB-Audio-Playern, je nach verwendetem Modell, variieren.

### Copyright und Marke

#### iTunes

Apple und iTunes sind in den USA sowie in anderen Ländern eingetragene Marken der Firma Apple, Inc.

#### MP3

Die Bereitstellung dieses Produkts erfolgt in Verbindung mit einer Lizenz zur privaten, nicht-kommerziellen Nutzung und impliziert weder die Übertragung einer Lizenz noch die Einräumung eines Rechts zur Verwendung dieses Produkts in kommerziellen (d. h. ertragsorientierten) Live-Programmen (leitungs-basiert, per Satellit, Kabel und/oder über jedes beliebige andere Medium), zum Broadcasting/Streaming über das Internet, über Intranets und/oder andere Netzwerke oder in anderen elektronischen Inhalt-Vertriebssystemen, z. B. „Pay-Audio“- oder „Audio-on-demand“-Anwendungen. Für eine derartige Nutzung ist eine separate Lizenz erforderlich. Detaillierte Informationen hierzu finden Sie unter <http://www.mp3licensing.com>.

#### WMA



Windows Media und das Windows-Logo sind Marken oder eingetragene Marken der Microsoft Corporation in den USA und/oder in anderen Ländern.

Dieses Produkt enthält Technologien der Microsoft Corporation und kann ohne entsprechende Lizenz der Microsoft Licensing, Inc. weder verwendet noch verbreitet werden.

## Zusätzliche Informationen

### SD-Speicherkarte



Das SD-Logo ist eine Marke.



Das miniSD-Logo ist eine Marke.



Das microSD-Logo ist eine Marke.



Das SDHC-Logo ist eine Marke.

### iPod



iPod ist ein in den USA und anderen Ländern eingetragenes Warenzeichen der Apple Inc. Die Bezeichnung „Made for iPod“ bedeutet, dass elektronisches Zubehör speziell für eine Verwendung mit dem iPod entwickelt wurde und der Hersteller dafür garantiert, dass das Zubehör den Apple-Standards entspricht. Apple ist nicht für die Funktionstüchtigkeit dieser Geräte verantwortlich noch für deren Einhaltung von Sicherheits- und anderen Standards.

### iPhone



iPhone ist eine Marke der Firma Apple Inc. Die Bezeichnung „Works with iPhone“ bedeutet, dass elektronisches Zubehör speziell für eine Verwendung mit dem iPhone entwickelt wurde und der Hersteller dafür garantiert, dass das Zubehör den Apple-Standards entspricht.

Apple ist nicht für die Funktionstüchtigkeit dieser Geräte verantwortlich noch für deren Einhaltung von Sicherheits- und anderen Standards. □

# Zusätzliche Informationen

## Technische Daten

### Allgemein

Stromversorgung .....	14,4 V Gleichspannung (Toleranz 10,8 V bis 15,1 V)
Erdungssystem .....	Negativ
Maximale Leistungsaufnahme .....	10,0 A
Abmessungen (B × H × T): DIN	
Einbaugröße .....	180 mm × 50 mm × 162 mm
Frontfläche .....	188 mm × 58 mm × 24 mm
D	
Einbaugröße .....	178 mm × 50 mm × 162 mm
Frontfläche .....	170 mm × 46 mm × 24 mm
Gewicht .....	1,3 kg

### Audio

Max. Ausgangsleistung .....	50 W × 4 50 W × 2/4 Ω + 70 W × 1/2 Ω (für Subwoofer)
Dauer-Ausgangsleistung .....	22 W × 4 (50 Hz bis 15 000 Hz, 5% THD, bei 4-Ω-Last, beide Kanäle betrieben)
Lastimpedanz .....	4 Ω bis 8 Ω × 4 4 Ω bis 8 Ω × 2 + 2 Ω × 1
Maximaler Preout-Ausgangspegel .....	2,2 V
Equalizer (5-Band Graphic Equalizer):	
Frequenz .....	100/315/1 250/3 150/8 000 Hz
Verstärkung .....	± 12 dB
HPF:	
Frequenz .....	50/63/80/100/125 Hz
Steilheit .....	-12 dB/Okt.
Subwoofer (Mono):	
Frequenz .....	50/63/80/100/125 Hz
Steilheit .....	-18 dB/Okt.
Verstärkung .....	+6 dB bis -24 dB
Phase .....	Normal/Gegen
Bassverstärkung:	
Verstärkung .....	+12 dB bis 0 dB

### CD-Player

Typ .....	Compact-Disc-Digital-Audiosystem
Kompatible Discs .....	Compact Disc
Signal-Rauschabstand .....	94 dB (1 kHz) (IEC-A-Netz)
Anzahl der Kanäle .....	2 (Stereo)
MP3-Decodiermodus .....	MPEG-1 und 2 Audio Layer 3

WMA-Decodiermodus .....	Vers. 7, 7.1, 8, 9, 10, 11 (Audio 2 Kanäle) (Windows Media Player)
AAC-Decodiermodus .....	MPEG-4 AAC (nur Codierung mit iTunes) (.m4a) (Vers. 8.2 und ältere Versionen)
WAV-Signalformat .....	Lineare PCM und MS ADPCM (nicht komprimiert)

### USB

USB-Standard-Spezifikation .....	USB 2.0 Full Speed
Max. Stromversorgung .....	500 mA
Dateisystem .....	FAT12, FAT16, FAT32
MP3-Decodiermodus .....	MPEG-1 und 2 Audio Layer 3
WMA-Decodiermodus .....	Vers. 7, 7.1, 8, 9, 10, 11 (Audio 2 Kanäle) (Windows Media Player)
AAC-Decodiermodus .....	MPEG-4 AAC (nur Codierung mit iTunes) (.m4a) (Vers. 8,2 und ältere Versionen)
WAV-Signalformat .....	Lineare PCM und MS ADPCM (nicht komprimiert)

### SD

Kompatibles physikalisches Format .....	Version 2.00
Max. Speicherkapazität .....	32 GB (für SD- und SDHC-Speicherkarten)
Dateisystem .....	FAT12, FAT16, FAT32
MP3-Decodiermodus .....	MPEG-1 und 2 Audio Layer 3
WMA-Decodiermodus .....	Vers. 7, 7.1, 8, 9, 10, 11 (Audio 2 Kanäle) (Windows Media Player)
AAC-Decodiermodus .....	MPEG-4 AAC (nur Codierung mit iTunes) (.m4a) (Vers. 8,2 und ältere Versionen)
WAV-Signalformat .....	Lineare PCM und MS ADPCM (nicht komprimiert)

### UKW-Tuner

Frequenzbereich .....	87,5 MHz bis 108,0 MHz
Nutzempfindlichkeit .....	9 dBf (0,8 μV/75 Ω Mono, Signal-Rauschabstand: 30 dB)
Signal-Rauschabstand .....	72 dB (IEC-A-Netz)

## Zusätzliche Informationen

### MW-Tuner

Frequenzbereich ..... 531 kHz bis 1 602 kHz (9 kHz)

Nutzempfindlichkeit .....  $25\mu\text{V}$  (Signal-Rauschabstand: 20 dB)

Signal-Rauschabstand ..... 62 dB (IEC-A-Netz)

### LW-Tuner

Frequenzbereich ..... 153 kHz bis 281 kHz

Nutzempfindlichkeit .....  $28\mu\text{V}$  (Signal-Rauschabstand: 20 dB)

Signal-Rauschabstand ..... 62 dB (IEC-A-Netz)



### Hinweise

- Die SD-Speicherkarten-Option ist nur für DEH-4200SD verfügbar.
- Änderungen der technischen Daten und des Designs vorbehalten.



## Hartelijk dank voor het aanschaffen van dit Pioneer-product.

Lees deze handleiding voordat u het product in gebruik neemt zodat u het goed leert gebruiken. Lees vooral de gedeelten die met **WAARSCHUWING** en **LET OP** gemarkeerd zijn aandachtig. *Bewaar deze handleiding na het lezen op een veilige, bereikbare plaats zodat u hem indien nodig altijd bij de hand hebt.*

### 01 Vóór u begint

- Informatie over dit toestel **34**
- Bij problemen **34**
- Demostand **34**
- De microprocessor resetten **35**
- Uitschakeling van het geluid **35**
- Informatie over deze handleiding **35**

### 02 Bediening van het toestel

- Hoofdtoestel **36**
- Optionele afstandsbediening **36**
- Display-indicaties **37**
- Basisbediening **38**
- Gemeenschappelijke bedieningsfuncties voor functie-instellingen, audio-instellingen, begininstellingen en lijsten **38**
- Tuner **39**
  - Basisbediening **39**
  - PI-zoeken **39**
  - Automatisch PI-zoeken voor voorkeuzezenders **39**
  - Zenders opslaan en oproepen **39**
  - Weergave van RDS-informatie wijzigen **39**
  - Geavanceerde bediening met speciale toetsen **40**
  - Functie-instellingen **40**
  - PTY-lijst **41**
- Cd/cd-r/cd-rw-discs en externe opslagapparaten (USB, SD) **41**
  - Basisbediening **41**
  - Tekstinformatie weergeven **42**
  - Bestanden en fragmenten in de lijst selecteren en afspelen **43**
  - Geavanceerde bediening met speciale toetsen **43**
  - Functie-instellingen **43**
- iPod **44**
  - Basisbediening **44**
  - Tekstinformatie weergeven **44**

- Naar een song bladeren **44**
- Geavanceerde bediening met speciale toetsen **45**
- Functie-instellingen **45**
- Audio-instellingen **46**
- Begininstellingen **48**
- Overige functies **49**
  - De AUX-signaalbron **49**

### 03 Aanvullende informatie

- Problemen verhelpen **51**
- Foutmeldingen **51**
- Aanwijzingen voor het gebruik **53**
- Compatibiliteit met gecomprimeerde audio (disc, USB, SD) **55**
- Compatibiliteit met iPod **56**
- Volgorde van audiobestanden **57**
- Copyright en handelsmerken **57**
- Technische gegevens **59**



Deponeer dit product niet bij het gewone huishoudelijk afval wanneer u het wilt verwijderen. Er bestaat een speciaal wettelijk voorgeschreven verzamelsysteem voor de juiste behandeling, het opnieuw bruikbaar maken en de recycling van gebruikte elektronische producten.

In de lidstaten van de EU en in Zwitserland en Noorwegen kunnen particulieren afgedankte elektronische producten gratis bij de daarvoor bestemde verzamelplaatsen inleveren. Als u een soortgelijk nieuw product koopt, kunt u het afgedankte product ook bij uw verkooppunt inleveren.

Als u in een ander land woont, neem dan contact op met de plaatselijke overheid voor informatie over het weggooiën van afgedankte producten.

Op die manier zorgt u ervoor dat uw afgedankte product op de juiste wijze wordt verwerkt, hergebruikt en gerecycled, zonder schadelijke gevolgen voor het milieu en de volksgezondheid.

## Informatie over dit toestel

De frequenties waarop de tuner van dit toestel kan worden afgestemd, zijn in gebruik in West-Europa, Azië, het Midden-Oosten, Afrika en Oceanië. In andere gebieden is de ontvangst wellicht slecht. De RDS-functie (radio-dat systeem) werkt alleen in gebieden waar FM-zenders RDS-signalen uitzenden.



### LET OP

- Zorg ervoor dat dit toestel niet met vloeistof in aanraking komt. Een elektrische schok kan daarvan het gevolg zijn. Bovendien kan con-

tact met vloeistoffen rookvorming, oververhitting en andere schade aan het toestel veroorzaken.

- "LASERPRODUCT KLASSE 1"  
Dit product bevat een laserdiode van een hogere klasse dan 1. Om veiligheidsredenen mag u de behuizing niet verwijderen en niet proberen toegang te krijgen tot de binnenzijde van het toestel. Laat alle onderhoudswerkzaamheden over aan gekwalificeerde technici.
- De Pioneer CarStereo-Pass wordt alleen in Duitsland gebruikt.
- Zet het volume nooit zo hoog dat u geluiden buiten het voertuig niet meer kunt horen.
- Zorg dat dit toestel niet in aanraking komt met vocht.
- Als de accu wordt losgekoppeld of leeg raakt, wordt het voorkeuzegeheugen gewist.

## Bij problemen

Als dit product niet naar behoren functioneert, kunt u uw leverancier of het dichtstbijzijnde erkende Pioneer-servicecentrum raadplegen.

## Demostand



### Belangrijk

Als de rode draad (ACC) van dit toestel niet wordt aangesloten op een aansluiting die is gekoppeld aan de aan/uit-stand van het contactslot, kan de accu uitgeput worden.

De functiedemo start automatisch als het toestel uit staat en de contactschakelaar aan staat of in de accessoirestand (ACC) staat. De demostand blijft actief wanneer het toestel wordt uitgeschakeld. Druk op **➔/DISP/SCRL** om de demostand te stoppen. Druk nogmaals op **➔/DISP/SCRL** om de demostand opnieuw te starten. Let op: de accu kan leeglopen als de demo geactiveerd blijft terwijl het contact in de accessoirestand (ACC) staat.

## Vóór u begint

### De microprocessor resetten

De microprocessor moet in de volgende gevallen worden gereset:

- Als u dit toestel voor de eerste keer gebruikt nadat u het hebt geïnstalleerd
- Als het toestel niet naar behoren werkt
- Als er vreemde of onjuiste berichten op het scherm verschijnen

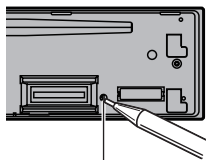

RESET-toets

- 1 Verwijder het voorpaneel.
- 2 Druk met een pen of een ander puntig voorwerp op RESET. 

### Uitschakeling van het geluid

In de volgende gevallen wordt het geluid automatisch uitgeschakeld:

- Er wordt gebeld met een mobiele telefoon die op dit toestel is aangesloten.
- Er wordt spraakbegeleiding gegeven door een navigatiesysteem van Pioneer dat op dit toestel is aangesloten.

Het geluid wordt uitgeschakeld en **MUTE** verschijnt op het display. Het geluid kan niet worden aangepast. De bediening keert weer terug naar de normale stand als het telefoongesprek of de spraakbegeleiding is afgelopen. 

### Informatie over deze handleiding

In deze handleiding wordt de bediening van de DEH-4200SD en DEH-3200UB beschreven. De uitleg over SD-geheugenkaartfuncties is alleen van toepassing op de DEH-4200SD en niet op de DEH-3200UB.

In het vervolg wordt met de term “extern opslagapparaat (USB, SD)” in het algemeen verwezen naar USB-geheugen, draagbare USB-audiospelers en SD-geheugenkaarten. Als alleen USB-geheugen en draagbare USB-audiospelers worden bedoeld, wordt de term “USB-opslagapparaat” gebruikt.

In deze handleiding verwijst ‘iPod’ naar de iPod en iPhone. 

## Hoofdtoestel

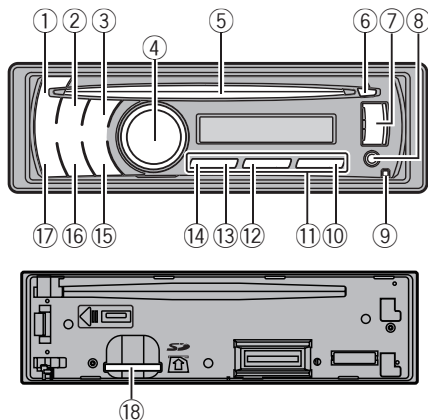

Onderdeel	Onderdeel
① SRC/OFF	⑩ 6/PAUSE
② S.Rtrv	⑪ 1 t/m 6
③ 🔍 (lijst)	⑫ 3/↔
④ MULTI-CONTROL (M.C.)	⑬ 2/⌘
⑤ Laadsleuf voor disc	⑭ 1/iPod
⑥ ▲ (uitwerpen)	⑮ ↔/DISP/SCRL.
⑦ USB-poort	⑯ TA/NEWS
⑧ AUX-ingang (3,5mm-stereoplug)	⑰ BAND/ESC
⑨ Verwijderen	⑱ De sleuf voor de SD-geheugenkaart bevindt zich achter het voorpaneel, dat u moet verwijderen.

### ⚠ LET OP

Gebruik een optionele USB-kabel van Pioneer (CD-U51E) om een USB-audiospeler of USB-geheugen aan te sluiten. Het is gevaarlijk deze apparaten direct aan te sluiten omdat deze dan naar voren uitsteken.

Gebruik geen producten of onderdelen van andere fabrikanten. ■

## Optionele afstandsbediening

*Alleen voor DEH-4200SD.*

De afstandsbediening CD-R320 is apart verkrijgbaar.

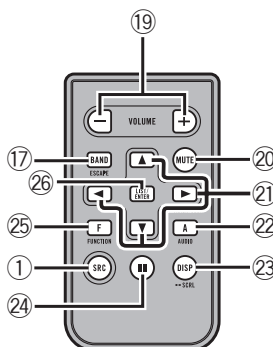

Onderdeel	Gebruik
⑱ VOLUME	Druk op deze toetsen om het volume te verhogen of te verlagen.
⑳ MUTE	Druk op deze toets om het geluid uit te schakelen en weer in te schakelen.
㉑ ▲/▼/◀/▶	Druk op deze toetsen om handmatig af te stemmen, vooruit en achteruit te spoelen en naar fragmenten te zoeken. U kunt deze toetsen ook gebruiken om functies te bedienen.
㉒ AUDIO	Druk op deze toets om een audio-functie te selecteren.
㉓ DISP/SCRL	Druk op deze toets om een ander display te selecteren. Houd deze toets ingedrukt om tekstinformatie over het display te laten schuiven.
㉔ II	Druk op deze toets om het afspelen te onderbreken (pauze) of te hervatten.

## Bediening van het toestel

25	<b>FUNCTION</b>	<p>Druk op deze toets om een functie te selecteren.</p> <p>Als alle signaalbronnen zijn uitgeschakeld, houdt u deze toets ingedrukt om het menu met de begininstellingen te openen.</p>
26	<b>LIST/ ENTER</b>	<p>Druk op de toets om de verschillende lijsten (afhankelijk van de bron) weer te geven.</p> <p>Als een menu is geopend, drukt u op deze toets om de functies te bedienen.</p>



## Display-indicaties

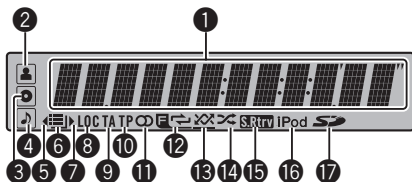

Indicator	Status
1	<p>Hoofdgedeelte van het display</p> <p>Tuner: frequentieband en frequentie</p> <p>Ingebouwde cd-speler, extern opslagapparaat (USB, SD) en iPod: verstrekte weergavetijd en tekstinformatie</p>
2	<p> (artiest)</p> <p>De naam van de artiest van de disc (het fragment) wordt weergegeven.</p> <p>De functie voor het zoeken naar artiesten op de iPod wordt gebruikt.</p>
3	<p> (disc)</p> <p>De naam van de disc (het album) wordt weergegeven.</p> <p>De functie voor het zoeken naar albums op de iPod wordt gebruikt.</p>
4	<p> (song)</p> <p>De naam van de song (het fragment) wordt weergegeven.</p> <p>Er is een afspelbaar audiobestand geselecteerd in de lijst.</p> <p>De functie voor het zoeken naar songs op de iPod wordt gebruikt.</p>

5	◀	Er is een hoger menu of mappeniveau.
6	 (lijst)	De lijst wordt bediend.
7	▶	<p>Er is een lager menu of mappeniveau.</p> <p>Knippert wanneer een song of album dat gerelateerd is met de nu spelende song in de iPod wordt geselecteerd.</p>
8	<b>LOC</b>	Automatisch afstemmen op lokale zenders is ingeschakeld.
9	<b>TA</b>	De functie TA (stand-by voor verkeersberichten) is ingeschakeld.
10	<b>TP</b>	Er is afgestemd op een zender met verkeersinformatie (TP-zender).
11	 (stereo)	De geselecteerde frequentie zendt in stereo uit.
12	 (map herhalen)	<p>De functie Map herhalen is ingeschakeld.</p> <p>Als de herhaalfunctie is ingeschakeld, wordt alleen  weergegeven.</p>
13	 	<p>De functie Map in willekeurige volgorde afspelen is ingeschakeld.</p> <p>Als de willekeurige weergave is ingeschakeld, wordt alleen  weergegeven.</p>
14	 (shuffle)	De functie Shuffle of Shuffle all is ingeschakeld en de iPod is als bron geselecteerd.
15	<b>S.Rtrv</b> (sound retriever)	De sound retriever is ingeschakeld.
16	<b>iPod</b>	<b>CTRL</b> (bedieningsmodus) is ingesteld op <b>iPod</b> .
17	 (SD-geheugenkaart)	<p><i>Alleen voor DEH-4200SD.</i></p> <p>Er is een SD/SDHC-geheugenkaart geplaatst.</p>



## Basisbediening

### Belangrijk

- Wees voorzichtig bij het verwijderen en terugplaatsen van het voorpaneel.
- Stel het voorpaneel niet bloot aan schokken.
- Stel het voorpaneel niet bloot aan direct zonlicht en hoge temperaturen.
- Verwijder eerst andere kabels en apparaten van dit toestel voordat u het voorpaneel losmaakt om beschadigingen te voorkomen.

Het voorpaneel tegen diefstal verwijderen

- 1 Druk op de toets Losmaken om het voorpaneel los te maken.
- 2 Neem het voorpaneel vast en verwijder het.
- 3 Bewaar het losgemaakte voorpaneel in een veilig omhulsel zoals een beschermend doosje.

Het voorpaneel terug bevestigen

- 1 Schuif het voorpaneel naar links tot het vastklikt. Het voorpaneel is aan de linkerkant met het hoofdtoestel verbonden. Controleer of het voorpaneel goed met het hoofdtoestel verbonden is.

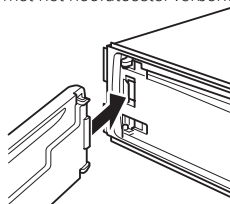

- 2 Druk de rechterzijde aan tot het voorpaneel goed geplaatst is. Probeer het opnieuw als het voorpaneel niet goed is bevestigd. Gebruik echter geen kracht want daardoor kunt u onderdelen beschadigen.

Het toestel inschakelen

- 1 Druk op **SRC/OFF** om het toestel in te schakelen.

Het toestel uitschakelen

- 1 Houd **SRC/OFF** ingedrukt tot het toestel uit gaat.

Signaalbronnen selecteren

- 1 Druk op **SRC/OFF** om over te schakelen tussen:
  - DEH-4200SD**  
TUNER (tuner)—**CD** (ingebouwde cd-speler)—**USB (USB)/USB-iPod** (iPod)—**SD** (SD-geheugenkaart)—**AUX (AUX)**
  - DEH-3200UB**  
TUNER (tuner)—**CD** (ingebouwde cd-speler)—**USB (USB)/USB-iPod** (iPod)—**AUX (AUX)**

Het volume afstellen

- 1 Draai aan **M.C.** om het volume te regelen.

### Opmerking

Als de blauw-witte draad van dit toestel is aangesloten op de bedieningsaansluiting van de automatische antenne van het voertuig, schuift de antenne uit wanneer er een signaalbron van dit toestel wordt ingeschakeld. Als de signaalbron wordt uitgeschakeld, wordt de antenne weer ingeschoven. 

## Gemeenschappelijke bedieningsfuncties voor functie-instellingen, audio-instellingen, begininstellingen en lijsten

Terugkeren naar het vorige display

Terugkeren naar de vorige lijst of categorie (de map of categorie die een niveau hoger ligt)

- 1 Druk op /DISP/SCRL.

Terugkeren naar het hoofdmenu

Terugkeren naar de beginlijst of -categorie

- 1 Houd /DISP/SCRL ingedrukt.

Terugkeren naar het gewone display

Het menu met begininstellingen annuleren

Terugkeren naar het gewone display van de lijst of categorie

- 1 Druk op **BAND/ESC**.



# Bediening van het toestel

## Tuner

### Basisbediening

Een frequentieband selecteren  Druk op <b>BAND/ESC</b> totdat de gewenste frequentieband ( <b>FM1, FM2, FM3</b> voor FM of <b>MW/LW</b> ) op het display verschijnt.
Handmatig afstemmen (stap voor stap)  Duw <b>M.C.</b> naar links of naar rechts.
Automatisch afstemmen  Houd <b>M.C.</b> even naar links of naar rechts ingedrukt en laat deze weer los. U kunt het automatisch afstemmen annuleren door <b>M.C.</b> naar links of naar rechts te duwen. Als u <b>M.C.</b> naar links of naar rechts duwt en vasthoudt, kunt u zenders overslaan. Het automatisch afstemmen begint zodra u <b>M.C.</b> loslaat.

### Opmerking

U kunt de AF-functie van dit toestel (zoeken naar alternatieve frequenties) in- en uitschakelen. Voor normaal afstemmen moet de AF-functie uit staan (raadpleeg bladzijde 41).

### PI-zoeken

Als deze functie is ingeschakeld, zoekt het toestel automatisch naar een andere zender met hetzelfde soort programma's als het geen zender kan vinden of wanneer de ontvangst verslechtert. Tijdens het zoeken wordt **PI seek** weergegeven en wordt het geluid uitgeschakeld.

### Automatisch PI-zoeken voor voorkeuzezenders

Als deze functie is ingeschakeld, probeert het toestel door PI-zoeken automatisch een vervangende zender te vinden wanneer een voorkeuzezender niet kan worden ontvangen.

- Automatisch PI-zoeken is standaard uitgeschakeld. Raadpleeg **Auto PI** (*automatisch PI-zoeken*) op bladzijde 48.

### Zenders opslaan en oproepen

U kunt voor elke frequentieband zes zenders als voorkeuzezender in het geheugen opslaan.

#### De voorkeuzetoetsen gebruiken

**1 Stem af op de zender die u in het geheugen wilt opslaan. Om deze op te slaan houd u de gewenste voorkeuzetoets (1 t/m 6) ingedrukt tot het voorkeuzenummer stopt met knipperen.**

**2 Druk op de gewenste voorkeuzetoets 1 t/m 6 om de betreffende zender te selecteren.**

#### Het scherm met voorkeuzenummers gebruiken

**1 Druk op  om naar het scherm met voorkeuzenummers te gaan.**

**2 Gebruik M.C. om de geselecteerde frequentie in het geheugen op te slaan.**

Draai aan de knop om een ander voorkeuzenummer te selecteren. Houd de knop ingedrukt om de frequentie op te slaan.

**3 Gebruik M.C. om de gewenste zender te selecteren.**

Draai aan de knop om een andere zender te kiezen. Druk op de knop om deze te selecteren.

### Opmerking

U kunt opgeslagen frequenties ook oproepen door **M.C.** omhoog of omlaag te drukken wanneer de frequentie wordt weergegeven.

### Weergave van RDS-informatie wijzigen

RDS-uitzendingen (Radio Data System) bevatten digitale informatie die gebruikt kan worden om het zoeken naar radiozenders te vergemakkelijken.

## Bediening van het toestel

### ● Druk op **↔/DISP/SCRL**.

Programmaservicenaam—PTY-informatie—  
Frequentie

- De PTY-informatie en frequentie van de huidige zender worden acht seconden op het display getoond.

## Geavanceerde bediening met speciale toetsen

Verkeersberichten ontvangen (TA)

Als de functie TA (stand-by voor verkeersberichten) is ingeschakeld, worden verkeersberichten automatisch ontvangen, ongeacht de signaalbron waarnaar u aan het luisteren bent.

- 1 Stem af op een TP-zender (zender die verkeersberichten uitzendt) of een uitgebreide TP-zender van een ander netwerk.
- 2 Druk op **TA/NEWS** om de functie Stand-by voor verkeersberichten in en uit te schakelen.
- 3 Wanneer een verkeersbericht wordt ontvangen, kunt u het volume ervan regelen met **M.C.** Het ingestelde volume wordt in het geheugen opgeslagen en opnieuw gebruikt voor volgende verkeersberichten.
- 4 Als u een binnenkomend verkeersbericht wilt afbreken, drukt u op **TA/NEWS**. De tuner keert terug naar de oorspronkelijke signaalbron maar blijft stand-by voor verkeersberichten totdat u de functie uitschakelt door nogmaals op **TA/NEWS** te drukken.

Onderbreking door nieuwsberichten

Als er een nieuwsprogramma wordt uitgezonden door een nieuwszender met PTY-code, kan het toestel automatisch overschakelen naar de nieuwszender. Als het nieuwsprogramma is afgelopen, schakelt het toestel terug naar het oorspronkelijke programma.

- 1 Houd **TA/NEWS** ingedrukt om de onderbreking door nieuwsberichten in en uit te schakelen. U kunt een nieuwsbericht annuleren door op **TA/NEWS** te drukken.

### 3 Draai aan **M.C.** om de functie te selecteren.

Nadat u de functie geselecteerd hebt, stelt u deze als volgt in.

#### BSM (geheugen voor de sterkste zenders)

Met de functie BSM (Best Stations Memory) kunt u automatisch de zes sterkste zenders in het geheugen opslaan. Deze worden opgeslagen in volgorde van signaalsterkte.

- 1 Druk op **M.C.** om de functie BSM in te schakelen. Druk nogmaals op **M.C.** om deze te annuleren.

#### Regional (regionaal)

Als de functie AF is ingeschakeld, kan de regionale functie gebruikt worden om het zoeken tot regionale programma's te beperken.

- 1 Druk op **M.C.** om de regionale functie in of uit te schakelen.

#### Local (automatisch afstemmen op lokale zenders)

Als deze functie is ingeschakeld, stemt het toestel alleen af op zenders waarvan het signaal voldoende sterk is voor een goede ontvangst.

- 1 Druk op **M.C.** om de instellingenmodus weer te geven.
- 2 Draai aan **M.C.** en selecteer de gewenste instelling.

FM: **OFF—Level1—Level2—Level3—Level4**

MW/LW: **OFF—Level1—Level2**

Een hoger nummer betekent een hoger niveau. Als u het hoogste niveau selecteert, wordt alleen afgestemd op de sterkste zenders. Bij lagere niveaus wordt ook afgestemd op zwakkere zenders.

- 3 Druk op **M.C.** om de selectie te bevestigen.

#### PTY search (programmatypeselectie)

## Functie-instellingen

**1 Druk op **M.C.** om het hoofdmenu weer te geven.**

**2 Draai aan **M.C.** om een andere menuoptie te kiezen en druk erop om **FUNCTION** te selecteren.**



## Bediening van het toestel

U kunt PTY-informatie (programmatype-informatie) gebruiken om op een bepaalde zender af te stemmen.

1 Druk op **M.C.** om de instellingenmodus weer te geven.

2 Draai aan **M.C.** en selecteer de gewenste instelling.

### News/Info—Popular—Classics—Others

3 Druk op **M.C.** om het zoeken te beginnen.

Het toestel begint te zoeken naar een zender die het geselecteerde programmatype uitzendt. Als er een zender is gevonden, wordt de programmaservice-naam weergegeven.

De PTY-lijst met ID-codes en programmatypen vindt u in het volgende gedeelte. Raadpleeg deze bladzijde.

Het programma van een zender kan soms afwijken van de informatie die door de PTY-code wordt aangegeven.

Als er geen zender gevonden wordt die een programma van het gewenste type uitzendt, wordt ongeveer twee seconden **NOT FOUND** op het display getoond en keert de tuner terug naar de oorspronkelijke zender.

### Traffic (stand-by voor verkeersberichten)

1 Druk op **M.C.** om de functie Stand-by voor verkeersberichten in en uit te schakelen.

### AF (alternatieve frequenties zoeken)

Als deze functie is ingeschakeld, zoekt de tuner automatisch naar een andere zender in hetzelfde netwerk wanneer de ontvangst niet goed is.

1 Druk op **M.C.** om AF aan of uit te zetten.

### News (onderbreking door nieuwsberichten)

1 Druk op **M.C.** om de functie NEWS in of uit te schakelen.



### Opmerkingen

- Als de MW/LW-band is geselecteerd, zijn alleen **BSM** en **Local** beschikbaar.
- De instelling wordt ook uitgevoerd als u het menu annuleert zonder te bevestigen.

## PTY-lijst

### News/Info

**News** (nieuws), **Affairs** (actualiteiten), **Info** (informatie), **Sport** (sport), **Weather** (weer), **Finance** (economisch nieuws)

### Popular

**Pop Mus** (populaire muziek), **Rock Mus** (rockmuziek), **Easy Mus** (lichte muziek), **Oth Mus** (andere muziek), **Jazz** (jazz), **Country** (countrymuziek), **Nat Mus** (nationale muziek), **Oldies** (Gouwe Ouwe), **Folk mus** (folk-muziek)

### Classics

**L. Class** (lichte klassieke muziek), **Classic** (klassieke muziek)

### Others

**Educate** (educatief), **Drama** (toneel), **Culture** (cultuur), **Science** (wetenschap), **Varied** (varia), **Children** (kinderprogramma's), **Social** (praatprogramma's), **Religion** (religieus), **Phone In** (praatprogramma's), **Touring** (reizen), **Leisure** (ontspanning), **Document** (documentaires)

## Cd/cd-r/cd-rw-discs en externe opslagapparaten (USB, SD)

De SD-geheugenkaart is alleen beschikbaar voor DEH-4200SD.

## Basisbediening

Een cd/cd-r/cd-rw afspelen

1 Plaats een disc met het etiket omhoog in de laadsleuf.

1 Als er al een disc is geplaatst, drukt u op **SRC/OFF** om de ingebouwde cd-speler te selecteren.

Een cd/cd-r/cd-rw uitwerpen

1 Druk op **▲** (uitwerpen).

Songs op een USB-opslagapparaat afspelen

1 Open het deksel van de USB-verbinding.

2 Sluit een USB-opslagapparaat aan via een USB-kabel.

Afspelen van een USB-opslagapparaat stoppen

- 1 U kunt een USB-opslagapparaat op elk gewenst moment verwijderen.

Songs op een SD-geheugenkaart afspelen

- 1 Verwijder het voorpaneel.
- 2 Plaats een SD-geheugenkaart in de daarvoor bestemde sleuf.  
Plaats de kaart met de contactpunten naar beneden en druk de kaart voorzichtig aan tot deze vastklikt.
- 3 Plaats het voorpaneel terug.
- 4 Druk op **SRC/OFF** en kies **SD** als signaalbron. Het afspelen begint.

Afspelen van een SD-geheugenkaart stoppen

- 1 Verwijder het voorpaneel.
- 2 Druk de SD-geheugenkaart voorzichtig een klein beetje naar binnen tot deze losklikt en laat hem dan los.  
De SD-geheugenkaart wordt uitgeduwd.
- 3 Trek de SD-geheugenkaart naar buiten.
- 4 Plaats het voorpaneel terug.

Een map selecteren

- 1 Duw **M.C.** omhoog of omlaag.

Een fragment selecteren

- 1 Duw **M.C.** naar links of naar rechts.

Vooruit of achteruit spoelen

- 1 Houd **M.C.** naar links of naar rechts ingedrukt.

Terugkeren naar de hoofdmap

- 1 Houd **BAND/ESC** ingedrukt.

Overschakelen tussen gecompriemde audio en cda

- 1 Druk op **BAND/ESC**.



### Opmerkingen

- Als u gecompriemde audio afspeelt, hoort u geen geluid bij vooruit- en achteruitspoelen.
- Een via USB oplaadbare USB-audiospeler wordt opgeladen als deze aangesloten is en de contactschakelaar aan staat of in de accessoirestand (ACC) staat.
- Ontkoppel het USB-opslagapparaat van dit toestel wanneer u het niet gebruikt.
- Als Plug en Play ingeschakeld is en een USB-opslagapparaat gebruikt wordt, kan de bron bij sommige soorten toestellen automatisch naar **USB** worden overschakeld wanneer u de motor aanzet. Stel de instelling voor Plug

en Play indien gewenst anders in. Raadpleeg **USB PnP (Plug en Play)** op bladzijde 48.

## Tekstinformatie weergeven

De gewenste informatie selecteren

- 1 Druk op **DISP/SCRL**.  
**Cd-text-discs:** Fragmentnummer en weergavetijd—disc-titel—naam artiest disc—fragmenttitel—naam artiest fragment  
**WMA/MP3/AAC:** Weergavetijd—mapnaam—bestandsnaam—fragmenttitel—naam artiest—albumtitel—genre—opmerking—bitsnelheid—map- en bestandsnummers  
**WAV:** Weergavetijd—mapnaam—bestandsnaam—fragmenttitel—naam artiest—albumtitel—genre—opmerking—bemonsteringsfrequentie—map- en bestandsnummers

Tekstinformatie over het display schuiven

- 1 Houd **DISP/SCRL** ingedrukt.



### Opmerkingen

- Tekst bij een audiobestand die incompatibel is met de toestelspecificaties kan wellicht niet correct worden weergegeven.
- Afhankelijk van de versie van iTunes die is gebruikt om MP3/AAC-bestanden op de disc vast te leggen, kan het voorkomen dat opmerkingen niet goed worden weergegeven.
- Als WAV-bestanden gecodeerd zijn met Windows Media Player 11, kan tekstinformatie worden weergegeven.
- Bij het afspelen van WMA-bestanden die met variabele bitsnelheid (VBR) zijn opgenomen, wordt de gemiddelde bitsnelheid weergegeven.
- Bij het afspelen van MP3-bestanden die met variabele bitsnelheid (VBR) zijn opgenomen, wordt **VBR** weergegeven in plaats van de bitsnelheid.
- Als u AAC-bestanden afspeelt die zijn opgenomen met variabele bitsnelheid (VBR), wordt de gemiddelde bitsnelheid weergegeven. Afhankelijk van de software waarmee de AAC-bestanden zijn gecodeerd, kan ook alleen **VBR** worden weergegeven.

## Bediening van het toestel

### Bestanden en fragmenten in de lijst selecteren en afspelen

**1 Druk op  om over te schakelen naar de lijst met bestands- of fragmentnamen.**

**2 Gebruik M.C. om de gewenste bestandsnaam (of mapnaam) te selecteren.**

De map- of bestandsnaam wijzigen 1 Draai aan <b>M.C.</b>
Afspelen 1 Selecteer een bestand of fragment en druk op <b>M.C.</b>
Een lijst van bestanden (mappen) in de geselecteerde map weergeven 1 Selecteer een map en druk op <b>M.C.</b>
Een song in de geselecteerde map afspelen 1 Selecteer een map en houd <b>M.C.</b> ingedrukt.

### **Opmerking**

De fragmentenlijst toont de fragmenttitels op een cd-text-disc.

### Geavanceerde bediening met speciale toetsen

Een herhaalbereik selecteren 1 Druk op <b>3</b> /  om over te schakelen tussen: <b>Cd/cd-r/cd-rw-discs</b> <ul style="list-style-type: none"> <li>• <b>Disc</b> – Alle fragmenten herhalen</li> <li>• <b>Track</b> – Het huidige fragment herhalen</li> <li>• <b>Folder</b> – De huidige map herhalen</li> </ul> <b>Extern opslagapparaat (USB, SD)</b> <ul style="list-style-type: none"> <li>• <b>All</b> – Alle bestanden herhalen</li> <li>• <b>Track</b> – Het huidige bestand herhalen</li> <li>• <b>Folder</b> – De huidige map herhalen</li> </ul>
Fragmenten in willekeurige volgorde afspelen 1 Druk op <b>2</b> /  om willekeurige weergave aan of uit te schakelen. Fragmenten in een geselecteerd herhaalbereik worden in willekeurige volgorde afgespeeld.

Het afspelen onderbreken

- 1 Druk op **6/PAUSE** om het afspelen te onderbreken (pauze) of te hervatten.

De geluidskwaliteit van gecomprimeerde audio verbeteren (sound retriever)

- 1 Druk op **5.Rtrv** om over te schakelen tussen:  
**OFF** (uit)—**1—2**

**1** heeft effect bij lagere compressie en **2** heeft effect bij hogere compressie.

### Funcie-instellingen

**1 Druk op M.C. om het hoofdmenu weer te geven.**

**2 Draai aan M.C. om een andere menuoptie te kiezen en druk erop om FUNCTION te selecteren.**

**3 Draai aan M.C. om de functie te selecteren.**

Nadat u de functie geselecteerd hebt, stelt u deze als volgt in.

#### Repeat (herhaalde weergave)

- 1 Druk op **M.C.** om de instellingenmodus weer te geven.
- 2 Draai aan **M.C.** om een herhaalbereik te selecteren.  
Raadpleeg *Een herhaalbereik selecteren* op deze bladzijde voor meer informatie.
- 3 Druk op **M.C.** om de selectie te bevestigen.

#### Random (willekeurige weergave)

- 1 Druk op **M.C.** om willekeurige weergave aan of uit te zetten.

#### Pause (pauze)

- 1 Druk op **M.C.** om het afspelen te onderbreken (pauze) of te hervatten.

**S.Rtrv** (sound retriever)

Verbeterd automatisch de weergave van gecomprimeerde audio en zorgt voor een vol geluid.

- 1 Druk op **M.C.** om de instellingenmodus weer te geven.
- 2 Draai aan **M.C.** en selecteer de gewenste instelling.  
Raadpleeg *De geluidskwaliteit van gecomprimeerde audio verbeteren (sound retriever)* op de vorige bladzijde voor meer informatie.
- 3 Druk op **M.C.** om de selectie te bevestigen.

**Opmerking**

De instelling wordt ook uitgevoerd als u het menu annuleert zonder te bevestigen.

**iPod****Basisbediening**

Muziek op een iPod afspelen

- 1 Open het deksel van de USB-verbinding.
- 2 Sluit de iPod aan via een dock-connector-naar-USB-verbindingkabel.

Een song selecteren (hoofdstuk)

- 1 Duw **M.C.** naar links of naar rechts.

Vooruit of achteruit spoelen

- 1 Houd **M.C.** naar links of naar rechts ingedrukt.

**Opmerkingen**

- De batterij van de iPod wordt opgeladen als deze aangesloten is terwijl het contactslot aan staat of in de accessoirestand (ACC) staat.
- Wanneer de iPod op dit toestel is aangesloten, kunt u de iPod alleen in- of uitschakelen als de bedieningsmodus is ingesteld op **iPod**.
- Verwijder de koptelefoon van de iPod voordat u hem op dit toestel aansluit.
- De iPod wordt ongeveer twee minuten nadat de contactschakelaar op OFF is gezet, uitgeschakeld.

**Tekstinformatie weergeven**

De gewenste informatie selecteren

- 1 Druk op /DISP/SCRL.  
Weergavetijd—songtitel—naam artiest—albumtitel—aantal songs

Tekstinformatie over het display schuiven

- 1 Houd /DISP/SCRL ingedrukt.

**Opmerking**

Tekst op de iPod die niet compatibel is met de specificaties van dit toestel kan niet worden weergegeven.

**Naar een song bladeren**

**1 Druk op om naar het hoofdmenu met zoeklijsten te gaan.**

**2 Selecteer een categorie of song met M.C.**

De naam van een song of categorie wijzigen

- 1 Draai aan **M.C.**  
Speellijsten—artiesten—albums—songs—podcasts—genres—componisten—audioboeken

Afspelen

- 1 Selecteer een song en druk op **M.C.**

Een lijst van songs in de geselecteerde categorie weergeven

- 1 Selecteer een categorie en druk op **M.C.**

Een song in de geselecteerde categorie afspelen

- 1 Selecteer een categorie en houd **M.C.** ingedrukt.

Alfabetisch in een lijst zoeken

- 1 Geef de lijst voor de geselecteerde categorie weer en druk op om alfabetisch te zoeken.
- 2 Draai aan **M.C.** om een letter te selecteren.
- 3 Druk op **M.C.** om de alfabetische lijst weer te geven.

Als de zoekopdracht geen resultaat heeft, wordt **NOT FOUND** weergegeven.

**Opmerking**

Bij het weergeven van lijsten kan er enige vertraging optreden, afhankelijk van het aantal bestanden op de iPod.

## Bediening van het toestel

### Geavanceerde bediening met speciale toetsen

Een herhaalbereik selecteren

- 1 Druk op **3/↔** om over te schakelen tussen:
- **One** – De huidige song herhalen
  - **All** – Alle songs in de geselecteerde lijst herhalen

Alle songs in willekeurige volgorde afspelen (shuffle all)

- 1 Druk op **2/⌘** om de functie Shuffle all in te schakelen.

Het afspelen onderbreken

Raadpleeg *Het afspelen onderbreken* op bladzijde 43.

Songs afspelen die verwant zijn met de huidige song  
De volgende lijsten voor songs zijn beschikbaar.

- Lijst van albums van de huidige artiest
- Lijst van songs op het huidige album
- Lijst van albums van het huidige genre

- 1 Houd **M.C.** ingedrukt om naar de gekoppelde weergavemodus over te schakelen.
- 2 Draai aan **M.C.** om een andere modus te kiezen; druk erop om een modus te selecteren.
- **Artist** – Een album van de huidige artiest afspelen.
  - **Album** – Een song van het huidige album afspelen.
  - **Genre** – Een album van het huidige genre afspelen.

De geselecteerde song of het geselecteerde album wordt na de huidige song afgespeeld.

De geselecteerde song of het geselecteerde album kan worden geannuleerd als u een andere functie dan gekoppeld zoeken gebruikt (bijvoorbeeld snel vooruit of achteruit spoelen).

Als er geen verwante albums of songs worden gevonden, wordt **NOT FOUND** weergegeven.

Afhankelijk van de geselecteerde song is het mogelijk dat het einde van de huidige song en het begin van de geselecteerde song (album) worden afgesneden.

De iPod-functie van dit toestel via de iPod bedienen  
Deze functie kan niet worden gebruikt met de volgende modellen iPod.

- iPod nano 1e generatie
- iPod 5e generatie

Met de iPod-functie van dit toestel is het mogelijk de bediening op de iPod uit te voeren en het geluid via de luidsprekers van het voertuig weer te geven.

- 1 Druk op **1/iPod** om de bedieningsmodus te wijzigen.
- **iPod** – De iPod-functie van dit toestel kan via de aangesloten iPod bediend worden.
  - **Audio** – De iPod-functie van dit toestel kan via dit toestel bediend worden.

De geluidskwaliteit van gecomprimeerde audio verbeteren (sound retriever)

Raadpleeg *De geluidskwaliteit van gecomprimeerde audio verbeteren (sound retriever)* op bladzijde 43.

### Functie-instellingen

**1 Druk op M.C. om het hoofdmenu weer te geven.**

**2 Draai aan M.C. om een andere menuoptie te kiezen en druk erop om FUNCTION te selecteren.**

**3 Draai aan M.C. om de functie te selecteren.**

Nadat u de functie geselecteerd hebt, stelt u deze als volgt in.

#### Repeat (herhaalde weergave)

- Raadpleeg **Repeat** (*herhaalde weergave*) op bladzijde 43.  
Het herhaalbereik is verschillend van een cd of extern opslagapparaat. Raadpleeg *Een herhaalbereik selecteren* op deze bladzijde.

#### Shuffle (shuffle)

- 1 Druk op **M.C.** om de instellingenmodus weer te geven.
- 2 Draai aan **M.C.** en selecteer de gewenste instelling.
  - **Songs** – De songs in de geselecteerde lijst in willekeurige volgorde afspelen.
  - **Albums** – De songs van een willekeurig album op volgorde afspelen.
  - **OFF** – Het afspelen in willekeurige volgorde annuleren.
- 3 Druk op **M.C.** om de selectie te bevestigen.

#### Shuffle all (shuffle all)

- Druk op **M.C.** om de functie Shuffle all in te schakelen. Om de functie uit te schakelen, zet u **Shuffle** in het menu **FUNCTION** uit.

#### Link play (gekoppelde weergave)

- 1 Druk op **M.C.** om de instellingenmodus weer te geven.
- 2 Draai aan **M.C.** om een andere modus te kiezen; druk erop om een modus te selecteren. Raadpleeg *Songs afspelen die verwant zijn met de huidige song* op de vorige bladzijde voor meer informatie over de instelling.

#### CTRL (bedieningsmodus)

- 1 Druk op **M.C.** en selecteer de gewenste instelling. Raadpleeg *De iPod-functie van dit toestel via de iPod bedienen* op de vorige bladzijde voor meer informatie over de instelling.

#### Pause (pauze)

- Raadpleeg **Pause** (pauze) op bladzijde 43.

#### Audiobooks (audioboeksnelheid)

U kunt de afspeelsnelheid van audioboeken instellen.

- 1 Druk op **M.C.** om de instellingenmodus weer te geven.
- 2 Draai aan **M.C.** en selecteer de gewenste instelling.
  - **Faster** – Weergave is sneller dan normaal
  - **Normal** – Weergave met normale snelheid
  - **Slower** – Weergave is langzamer dan normaal
- 3 Druk op **M.C.** om de selectie te bevestigen.

#### S.Rtrv (sound retriever)

- Raadpleeg **S.Rtrv** (sound retriever) op bladzijde 44.



#### Opmerkingen

- De instelling wordt ook uitgevoerd als u het menu annuleert zonder te bevestigen.
- Als u de bedieningsmodus overschakelt op **iPod**, wordt het afspelen van songs onderbroken. Bedien de iPod om de weergave te hervatten.
- Ook als de bedieningsmodus is ingesteld op **iPod**, kunnen de volgende functies vanaf dit toestel bediend worden.
  - Volume
  - Vooruit en achteruit spoelen
  - Naar volgende of vorige fragment gaan
  - Pauze
  - De weergave van tekstinformatie wijzigen
- Als de bedieningsmodus op **iPod** staat, gelden de volgende beperkingen:
  - Alleen de functies **CTRL** (bedieningsmodus), **Pause** (pauze) en **S.Rtrv** (sound retriever) kunnen geselecteerd worden.
  - De bladerfunctie kan niet via dit toestel gebruikt worden.

## Audio-instellingen

**1 Druk op M.C. om het hoofdmenu weer te geven.**

**2 Draai aan M.C. om een andere menuoptie te kiezen en druk erop om AUDIO te selecteren.**

**3 Draai aan M.C. en selecteer de audio-functie.**

Nadat u de audiofunctie geselecteerd hebt, stelt u deze als volgt in.

# Bediening van het toestel

## FAD/BAL (fader/balansinstelling)

- 1 Druk op **M.C.** om de instellingenmodus weer te geven.
- 2 Druk op **M.C.** om over te schakelen tussen de fader en balans.
- 3 Draai aan **M.C.** om de luidsprekerbalans te regelen.

Instelbereik (voor/achter): **F-F15** tot **F-R15**

Instelbereik (links/rechts): **B-L15** tot **B-R15**

- **F-0** is de aanbevolen instelling wanneer u slechts twee luidsprekers gebruikt.
- *Alleen voor DEH-3200UB.*  
Als de achteruitgang en preout-instelling op **SUBW** zijn ingesteld, kunt u de balans tussen de luidsprekers voorin en achterin niet instellen.

## Preset EQ (equalizercurven)

- 1 Druk op **M.C.** om de instellingenmodus weer te geven.
- 2 Draai aan **M.C.** om een equalizer te selecteren.  
**Powerful—Natural—Vocal—Custom1—Custom2—Flat—Super bass**
  - Als **Flat** is geselecteerd, wordt het geluid niet gecorrigeerd.
- 3 Druk op **M.C.** om de selectie te bevestigen.

## Graphic EQ (equalizerinstelling)

U kunt de geselecteerde equalizercurve naar wens aanpassen. Aangepaste equalizerinstellingen worden opgeslagen in **Custom1** of **Custom2**.

- Voor elke signaalbron kunt u een afzonderlijke **Custom1**-curve maken. Als u aanpassingen maakt terwijl er een andere curve dan **Custom2** is geselecteerd, worden de aangepaste instellingen opgeslagen in **Custom1**.
- U kunt een algemene **Custom2**-curve instellen voor alle signaalbronnen. Als u aanpassingen maakt terwijl de **Custom2**-curve is geselecteerd, wordt de **Custom2**-curve bijgewerkt.

- 1 Druk op **M.C.** om de instellingenmodus weer te geven.
- 2 Druk op **M.C.** om over te schakelen tussen equalizer en vlak.
- 3 Druk op **M.C.** om naar de frequentieband te gaan die u wilt aanpassen en draai aan **M.C.** om deze te selecteren.  
**100Hz—315Hz—1.25kHz—3.15kHz—8kHz**
- 4 Druk op **M.C.** om naar de vlakke instelling te gaan en draai aan **M.C.** om deze aan te passen.  
Instelbereik: **+6** tot **-6**

## Loudness (loudness)

De loudness-functie compenseert een tekort aan hoge en lage tonen bij lage volumes.

- 1 Druk op **M.C.** om de instellingenmodus weer te geven.
- 2 Draai aan **M.C.** en selecteer de gewenste instelling.  
**OFF** (uit)—**Low** (laag)—**Mid** (midden)—**High** (hoog)
- 3 Druk op **M.C.** om de selectie te bevestigen.

## SW setting 1 (subwoofer aan/uit)

Dit toestel is voorzien van een in- en uitschakelbare subwooferuitgang.

- 1 Druk op **M.C.** om de instellingenmodus weer te geven.
- 2 Draai aan **M.C.** en selecteer de gewenste instelling.  
**Normal** (normale fase)—**Reverse** (tegengestelde fase)—**OFF** (subwoofer uit)
- 3 Druk op **M.C.** om de selectie te bevestigen.

## SW setting 2 (subwoofer aanpassen)

Als de subwooferuitgang is ingeschakeld, kunt u de drempelfrequentie en het uitgangsniveau van de subwoofer instellen.

De subwoofer geeft alleen frequenties beneden de geselecteerde waarde weer.

- 1 Druk op **M.C.** om de instellingenmodus weer te geven.
- 2 Druk op **M.C.** om de drempelfrequentie of het uitgangsniveau van de subwoofer te kiezen.
- 3 Druk op **M.C.** om naar de drempelfrequentie te gaan en draai aan **M.C.** om de waarde te selecteren.  
**50Hz—63Hz—80Hz—100Hz—125Hz**
- 4 Druk op **M.C.** om naar het uitgangsniveau te gaan en draai aan **M.C.** om de waarde aan te passen.  
Instelbereik: **+6** tot **-24**

## HPF setting (high pass filter aanpassen)

Als u wilt dat de luidsprekers voorin of achterin geen lage tonen (tonen uit het frequentiebereik van de subwoofer) weergeven, kunt u het high pass filter (HPF) aanzetten. Alleen frequenties boven het geselecteerde bereik worden weergegeven door de voor- of achterluidsprekers.

- 1 Druk op **M.C.** om de instellingenmodus weer te geven.
- 2 Draai aan **M.C.** en selecteer de drempelfrequentie.  
**OFF** (uit)—**50Hz—63Hz—80Hz—100Hz—125Hz**
- 3 Druk op **M.C.** om de selectie te bevestigen.

## Bass booster (bass boost)

- 1 Druk op **M.C.** om de instellingenmodus weer te geven.
- 2 Draai aan **M.C.** om het niveau te regelen.  
Instelbereik: **0** tot **+6**
- 3 Druk op **M.C.** om de selectie te bevestigen.

#### SLA (bronniveauregeling)

Met de functie **SLA** (bronniveauregeling) kunt u het volumeniveau van elke signaalbron afzonderlijk instellen. Hierdoor kunt u plotselinge volumewisselingen voorkomen wanneer naar een andere signaalbron wordt overgeschakeld.

- Wanneer FM als signaalbron wordt gebruikt, kunt u niet overschakelen naar **SLA**.
  - De instellingen zijn gebaseerd op het FM-volumeniveau, dat u niet kunt wijzigen. Vergelijk het volumeniveau van de signaalbron die u wilt aanpassen daarom eerst met het FM-volumeniveau.
  - Het AM-volumeniveau kan ook met de functie voor bronniveauregeling worden aangepast.
- 1 Druk op **M.C.** om de instellingenmodus weer te geven.
  - 2 Draai aan **M.C.** om het bronvolume te regelen.  
Instelbereik: **+4** tot **-4**
  - 3 Druk op **M.C.** om de selectie te bevestigen.



#### Opmerking

De instelling wordt ook uitgevoerd als u het menu annuleert zonder te bevestigen.

## Begininstellingen



#### Belangrijk

Als het toestel van de accu wordt losgekoppeld, wordt de energiezuinige modus uitgeschakeld. Deze moet u weer inschakelen als het toestel weer met de accu is verbonden. Als het voertuig niet van een contactschakelaar met accessoirestand (ACC) is voorzien, is het (afhankelijk van de installatiewijze) mogelijk dat het toestel de accu blijft belasten als de energiezuinige modus is uitgeschakeld.

### 1 Houd SRC/OFF ingedrukt tot het toestel uit gaat.

### 2 Houd SRC/OFF ingedrukt totdat het menu met begininstellingen wordt weer gegeven.

### 3 Draai aan M.C. en selecteer de begininstelling.

Nadat u de begininstelling geselecteerd hebt, stelt u deze als volgt in.

#### FM step (FM-afstemstap)

Standaard wordt er bij automatisch afstemmen een FM-afstemstap van 50 kHz gebruikt, en 100 kHz als de functie AF of TA is ingeschakeld. Maar soms krijgt u een beter resultaat als ook bij het afstemmen op alternatieve frequenties (AF) een afstemstap van 50 kHz wordt gebruikt.

- 1 Druk op **M.C.** om de instellingenmodus weer te geven.
- 2 Draai aan **M.C.** om de FM-afstemstap te selecteren.  
**100kHz** (100 kHz)—**50kHz** (50 kHz)
- 3 Druk op **M.C.** om de selectie te bevestigen.

#### Auto PI (automatisch PI-zoeken)

Als deze functie is ingeschakeld, probeert het toestel bij slechte ontvangst automatisch een andere zender met gelijkaardige programma's te vinden, ook als u een voorkeuzezender selecteerde.

- 1 Druk op **M.C.** om de automatische PI-zoekfunctie in of uit te schakelen.

#### AUX (externe aansluiting)

Schakel deze instelling in als een extern apparaat op dit toestel is aangesloten.

- 1 Druk **M.C.** om **AUX** in of uit te schakelen.

#### USB PnP (Plug en Play)

Deze instelling maakt het mogelijk de bron automatisch naar **USB/USB-iPod** te laten overschakelen.

- 1 Druk op **M.C.** om Plug en Play in of uit te schakelen.

**ON** – Wanneer u een USB-opslagapparaat of iPod aansluit, schakelt de bron automatisch over naar **USB/USB-iPod**. Als u het USB-opslagapparaat of de iPod loskoppelt, wordt het bronsignaal van dit toestel uitgeschakeld.

**OFF** – Wanneer u een USB-opslagapparaat of iPod aansluit, schakelt de bron niet automatisch over naar **USB/USB-iPod** maar moet u deze handmatig omschakelen naar **USB/USB-iPod**.

#### Brightness (helderheid van het display)



## Bediening van het toestel

- 1 Druk op **M.C.** om de instellingenmodus weer te geven.
- 2 Draai aan **M.C.** en schakel over naar de instelling voor de helderheid van het display.  
**High** (hoog)—**Low** (laag)
- 3 Druk op **M.C.** om de selectie te bevestigen.

### SW control (achteruitgang en subwoofer)

*Alleen voor DEH-4200SD.*

U kunt de achteruitgang van dit toestel (de aansluiting voor de luidspreker achterin) gebruiken om een luidspreker met volledig bereik (**Full**) of een subwoofer (**SUBW**) aan te sluiten. Als u de achteruitgang op **SUBW** zet, kunt u de luidspreker achterin rechtstreeks op een subwoofer aansluiten, zonder een externe versterker te gebruiken.

- 1 Druk op **M.C.** om de instellingenmodus weer te geven.
- 2 Draai aan **M.C.** om de instelling te wijzigen.  
**Rear SP: Full—SUBW**
- 3 Druk op **M.C.** om de selectie te bevestigen.

*Alleen voor DEH-3200UB.*

U kunt de uitgang van de luidspreker achterin (**Rear SP**) en de RCA-uitgang (**Preout**) van DEH-3200UB gebruiken om een luidspreker met volledig bereik (**Rear SP: Full/Preout: Rear**) of een subwoofer (**Rear SP: SUBW/Preout: SUBW**) aan te sluiten. Als u overschakelt naar **Rear SP: SUBW**, kunt u een luidspreker achterin rechtstreeks op een subwoofer aansluiten, zonder een hulpversterker te gebruiken. Standaard is **Rear SP** ingesteld voor het aansluiten van een luidspreker achterin met volledig bereik (**Full**). Als **Rear SP: Full** is geselecteerd, kunt u de RCA-uitgang op een subwoofer aansluiten. In dat geval kunt u selecteren of u de ingebouwde **Preout: SUBW** van de subwooferregelaar (low pass filter, fase) gebruikt of de hulp **Preout: Rear**.

- 1 Druk op **M.C.** om de instellingenmodus weer te geven.
- 2 Druk op **M.C.** om over te schakelen tussen:  
**Rear SP/Preout—Full (SUBW)/SUBW(Rear)**
- 3 Draai aan **M.C.** om de instelling te wijzigen.  
**Rear SP: Full—SUBW**  
**Preout: SUBW—Rear**
  - Als u deze instelling wijzigt, is er pas een uitgangssignaal als u de subwooferuitgang inschakelt (raadpleeg **SW setting 1** (*subwoofer aan/uit*) op bladzijde 47).
  - Als u deze instelling wijzigt, wordt de subwooferuitgang in het audiomenu teruggezet naar de fabrieksinstellingen.
- 4 Druk op **M.C.** om de selectie te bevestigen.

### DEMO (demodisplay)

- 1 Druk op **M.C.** om het demodisplay in en uit te schakelen.

### Ever SCRL (scrollmodus)

Als Ever Scroll op is ingeschakeld, blijft eventueel aanwezige tekstinformatie continu door het display schuiven. Zet Ever Scroll uit als u wilt dat de informatie maar één keer door het display schuift.

- 1 Druk op **M.C.** om Ever Scroll aan of uit te zetten.

### Title (taalinstelling)

Dit toestel kan tekst weergeven die in een Europese taal of Russisch is vastgelegd.

Op een disk met gecompriëerde audio kan tekstinformatie zijn vastgelegd zoals de titel, de naam van de artiest of een opmerking.

- Als de gebruikte taal niet overeenkomt met de taalinstelling, wordt de tekstinformatie wellicht niet correct weergegeven.
  - Het is mogelijk dat sommige tekens niet juist worden weergegeven.
- 1 Druk op **M.C.** om de instellingenmodus weer te geven.
  - 2 Draai aan **M.C.** en selecteer de gewenste instelling.  
**EURO** (Europese taal)—**RUSSIA** (Russisch)
  - 3 Druk op **M.C.** om de selectie te bevestigen.

### PowerSave (energiezuinige modus)

Met deze functie wordt het energieverbruik van de accu verminderd.

Als deze functie is ingeschakeld, kan alleen het bronsignaal worden ingeschakeld.

- 1 Druk op **M.C.** om de energiezuinige modus in of uit te schakelen.



### Opmerking

Als **PowerSave** is ingeschakeld, kunt u **DEMO** niet selecteren. ▣

## Overige functies

### De AUX-sigitaalbron

- 1 Steek de stereo-miniplugkabel in de **AUX**-ingang van dit toestel.
- 2 Druk op **SRC/OFF** en kies **AUX** als signaalbron.

**Opmerking**

De signaalbron AUX kan alleen worden geselecteerd als de externe aansluiting is ingeschakeld. Raadpleeg **AUX** (*externe aansluiting*) op bladzijde 48 voor meer informatie. 

## Aanvullende informatie

### Problemen verhelpen

Symptoom	Oorzaak	Maatregel (Zie)
Het display keert automatisch terug naar het gewone display.	U hebt gedurende ongeveer 30 seconden geen handeling uitgevoerd.	Voer de handeling opnieuw uit.
Het bereik voor herhaald afspelen wordt onverwachts gewijzigd.	Afhankelijk van het herhaalbereik kan het geselecteerde bereik soms gewijzigd worden, bijvoorbeeld wanneer u een andere map of ander fragment selecteert of vooruit of achteruit spoelt.	Selecteer het gewenste herhaalbereik opnieuw.
Een onderliggende map wordt niet afgespeeld.	Onderliggende mappen worden niet afgespeeld wanneer <b>Folder</b> (map herhalen) is geselecteerd.	Selecteer een ander herhaalbereik.
Als het display wordt gewijzigd, verschijnt <b>NO XXXX</b> (bijvoorbeeld <b>NO TITLE</b> ).	Er is geen bijbehorende tekstinformatie beschikbaar.	Wijzig de displaystand of speel een ander fragment of bestand af.
Het display brandt hoewel het toestel uit staat.	De demostand is ingeschakeld.	Druk op <b>↔/DISP/SCRL</b> om de demostand uit te schakelen.
Het toestel functioneert niet correct. Er is interferentie.	U gebruikt nabij dit toestel een ander apparaat (bijvoorbeeld een draagbare telefoon) dat elektromagnetische straling uitzendt.	Gebruik nabij dit toestel geen elektrische apparaten die interferentie kunnen veroorzaken.



### Foutmeldingen

Schrijf een foutmelding altijd nauwkeurig op en houd deze bij de hand als u contact op-

neemt met uw leverancier of Pioneer-servicecentrum.

### Ingebouwde cd-speler

Melding	Oorzaak	Maatregel
<b>ERROR-11, 12, 17, 30</b>	Vuile disc	Maak de disc schoon.
	Bekraste disc	Plaats een andere disc.
<b>ERROR-10, 11, 12, 15, 17, 30, A0</b>	Elektrisch of mechanisch probleem	Zet het contact uit en weer aan, of schakel over naar een andere signaalbron en dan terug naar de cd-speler.
	<b>ERROR-15</b>	De geplaatste disc bevat geen gegevens.
<b>ERROR-22, 23</b>	Het cd-formaat wordt niet ondersteund.	Plaats een andere disc.
<b>Format read</b>	Na het begin van het afspelen duurt het soms even totdat er geluid klinkt.	Wacht tot het bericht verdwijnt en er geluid klinkt.
<b>NO AUDIO</b>	De geplaatste disc bevat geen afspeelbare bestanden.	Plaats een andere disc.
<b>SKIPPED</b>	De WMA-bestanden op de disc zijn door digitaal rechtenbeheer (DRM) beveiligd.	Plaats een andere disc.
<b>PROTECT</b>	Alle bestanden op de disc zijn door digitaal rechtenbeheer (DRM) beveiligd.	Plaats een andere disc.

### Extern opslagapparaat (USB, SD)

Melding	Oorzaak	Maatregel
<b>NO DEVICE</b>	Als Plug en Play is uitgeschakeld, kan er geen USB-opslagapparaat worden aangesloten.	<ul style="list-style-type: none"> <li>• Zet Plug en Play aan.</li> <li>• Sluit een compatibel USB-opslagapparaat aan.</li> </ul>

## Aanvullende informatie

<b>Format read</b>	Na het begin van het afspelen duurt het soms even totdat er geluid klinkt.	Wacht tot het bericht verdwijnt en er geluid klinkt.
<b>NO AUDIO</b>	Geen songs	Zet de audiobestanden over naar het externe opslagapparaat en maak verbinding.
	De inhoud van het USB-opslagapparaat is beveiligd.	Raadpleeg de instructies bij het USB-opslagapparaat om de beveiliging uit te schakelen.
<b>SKIPPED</b>	Het aangesloten externe opslagapparaat bevat WMA-bestanden die door Windows Media™ DRM 9/10 zijn beveiligd.	Speel audiobestanden af die niet door Windows Media DRM 9/10 zijn beveiligd.
<b>PROTECT</b>	Alle bestanden op het externe opslagapparaat zijn beveiligd met Windows Media DRM 9/10.	Zet op het opslagapparaat audiobestanden die niet door Windows Media DRM 9/10 zijn beveiligd en probeer het opnieuw.
<b>N/A USB</b>	Het aangesloten USB-opslagapparaat wordt door dit toestel niet ondersteund.  Het USB-apparaat is niet compatibel.	Gebruik een opslagapparaat dat compatibel is met USB Mass Storage Class.  Ontkoppel het apparaat en sluit een compatibel USB-opslagapparaat aan.
<b>CHECK USB</b>	Er is kortsluiting opgetreden in de USB-aansluiting of de USB-kabel.	Controleer of de USB-stekker en de USB-kabel niet ergens ingeklemd zijn of beschadigd zijn.
	Het aangesloten USB-opslagapparaat verbruikt meer dan 500 mA (maximaal toelaatbare stroomsterkte).	Ontkoppel het USB-opslagapparaat en gebruik het niet meer. Gebruik alleen compatibele USB-opslagapparaten. Zet de contactschakelaar van het voertuig uit, dan in de accessoirestand (ACC) of aan, en sluit een compatibel USB-opslagapparaat aan.
<b>N/A SD</b>	Het SD-opslagapparaat is niet compatibel.	Ontkoppel het apparaat en sluit een compatibel SD-opslagapparaat aan.
<b>ERROR-19</b>	Communicatiefout	Probeer de volgende mogelijkheden. – Zet het contact uit en dan weer aan. – Ontkoppel het externe opslagapparaat of werp het uit. – Schakel over naar een andere signaalbron. Schakel vervolgens terug naar de USB-of SD-signaalbron.
<b>ERROR-23</b>	Het USB-opslagapparaat is niet geformatteerd met de indeling FAT12, FAT16 of FAT32.	Gebruik een USB-opslagapparaat dat geformatteerd is met de indeling FAT12, FAT16 of FAT32.

## Aanvullende informatie

### iPod

Melding	Oorzaak	Maatregel
<b>NO DEVICE</b>	Als Plug en Play is uitgeschakeld, kan er geen USB-opslagapparaat of iPod worden aangesloten.	<ul style="list-style-type: none"> <li>• Zet Plug en Play aan.</li> <li>• Sluit een compatibele iPod aan.</li> </ul>
<b>Format read</b>	Na het begin van het afspelen duurt het soms even totdat er geluid klinkt.	Wacht tot het bericht verdwijnt en er geluid klinkt.
<b>ERROR-19</b>	Communicatiefout	Verwijder de kabel uit de iPod. Sluit de kabel weer aan als het hoofdmenu van de iPod wordt weergegeven. Reset de iPod.
	iPod-fout	Verwijder de kabel uit de iPod. Sluit de kabel weer aan als het hoofdmenu van de iPod wordt weergegeven. Reset de iPod.
<b>ERROR-16</b>	Oude firmwareversie van iPod	Werk de versie van de iPod bij.
	iPod-fout	Verwijder de kabel uit de iPod. Sluit de kabel weer aan als het hoofdmenu van de iPod wordt weergegeven. Reset de iPod.
<b>N/A USB</b>	De iPod is niet compatibel.	Ontkoppel het apparaat en sluit een compatibele iPod aan.
<b>CHECK USB</b>	iPod functioneert correct maar wordt niet opgeladen.	Controleer of de kabel van de iPod niet is kortgesloten, bijvoorbeeld contact maakt met metalen voorwerpen. Zet daarna het contact uit en weer aan, of ontkoppel de iPod en sluit deze weer aan.

### STOP

Geen songs op de iPod

Zet songs over naar de iPod.

Geen songs in de huidige lijst

Selecteer een lijst die wel songs bevat.



## Aanwijzingen voor het gebruik

### Discs en de player

Gebruik uitsluitend discs die voorzien zijn van een van onderstaande twee logo's.



Gebruik discs van 12 cm. Gebruik geen discs van 8 cm en probeer deze ook niet met een adapter af te spelen.

Gebruik uitsluitend normale, ronde discs. Gebruik geen discs met een andere vorm (shaped discs).



Plaats geen ander object dan een cd in de cd-laadsleuf.

Gebruik geen gebarste, gebroken, kromme of op andere wijze beschadigde discs, omdat zulke discs de speler kunnen beschadigen.

Niet-gefinaliseerde cd-r/cd-rw-discs kunnen niet worden afgespeeld.

Raak de gegevenszijde van de disc niet aan.

Bewaar discs in het bijbehorende doosje wanneer u ze niet gebruikt.

Bewaar discs niet in een hete ruimte of in direct zonlicht.

Plak geen labels op discs, schrijf er niet op en breng het oppervlak niet in aanraking met chemische middelen.

## Aanvullende informatie

Als u een cd reinigt, veegt u de disc van het midden naar de buitenkant met een zachte doek schoon.

Condens en vochtvorming kunnen de werking van de speler tijdelijk negatief beïnvloeden. Laat de speler in een warmere omgeving ongeveer een uur op temperatuur komen. Veeg vochtige schijven met een zachte doek schoon.

Sommige discs kunnen niet worden afgespeeld afhankelijk van het type disc, de indeling ervan, de toepassing waarmee deze is opgenomen, de omgeving waarin deze wordt afgespeeld, de manier waarop deze wordt bewaard, enzovoort.

Schokken tijdens het rijden van het voertuig kunnen de disc laten overslaan.

Lees de voor discs geldende voorzorgsmaatregelen voordat u ze gebruikt.

### Extern opslagapparaat (USB, SD)

Neem voor alle vragen met betrekking tot externe opslagapparaten (USB, SD) contact op met de fabrikant ervan.

Stel externe opslagapparaten (USB, SD) niet bloot aan hoge temperaturen.

Afhankelijk van het externe opslagapparaat (USB, SD) kunnen de volgende problemen voorkomen.

- De bediening kan anders verlopen.
- Het opslagapparaat wordt niet herkend.
- Bestanden worden niet correct afgespeeld.

### USB-opslagapparaat

Het maken van verbindingen via een USB-hub wordt niet ondersteund.

Sluit alleen een USB-opslagapparaat aan en geen andere apparaten.

Maak het USB-opslagapparaat stevig vast voordat u gaat rijden. Zorg dat het niet op de grond valt omdat het dan onder het rem- of gaspedaal terecht kan komen.

Afhankelijk van het USB-opslagapparaat kunnen de volgende problemen voorkomen.

- Er kan ruis hoorbaar zijn in het radiosignaal.

### SD-geheugenkaart

Dit toestel ondersteunt alleen de volgende typen SD-geheugenkaarten.

- SD
- miniSD
- microSD
- SDHC

Houd de SD-geheugenkaart buiten bereik van kinderen. Roep onmiddellijk de hulp van een arts in als de kaart per ongeluk wordt ingeslikt.

Raak de contactpunten van de SD-geheugenkaart niet aan met uw vingers of met een metalen voorwerp.

Plaats alleen een SD-geheugenkaart in het SD-kaartslot en geen andere voorwerpen. Als een metalen voorwerp (bijvoorbeeld een munt) in de sleuf terecht komt, kunnen de interne circuits beschadigd raken waardoor de sleuf onbruikbaar wordt.

Gebruik een adapter als u een miniSD- of microSD-kaart plaatst. Gebruik geen adapter waarvan metalen onderdelen (behalve de contactpunten) uitsteken.

Plaats nooit een beschadigde (geknipte, loszittend label enz.) SD-geheugenkaart omdat deze wellicht niet meer uit de sleuf kan worden verwijderd.

Plaats de SD-geheugenkaart nooit met kracht in de sleuf omdat daardoor de kaart of de sleuf beschadigd kan raken.

Als u de SD-geheugenkaart wilt verwijderen, drukt u deze voorzichtig een beetje naar binnen tot u een klik hoort. Trek niet uw vinger weg als u de kaart hebt ingedrukt omdat die dan hard uit de sleuf kan schieten. Daardoor kan de kaart in uw of andermans gezicht schieten of onvindbaar wegvliegen enz.

### iPod

Laat de iPod niet lange tijd in direct zonlicht liggen. Overmatige blootstelling aan direct zonlicht kan de temperatuur in de iPod doen oplopen en storingen veroorzaken.

Stel de iPod niet bloot aan hoge temperaturen.

Sluit voor een goede werking de dock connector-kabel van de iPod rechtstreeks op dit toestel aan.

Maak de iPod stevig vast voordat u gaat rijden. Laat de iPod niet op de grond vallen, omdat deze dan onder het rem- of gaspedaal terecht kan komen.

## Aanvullende informatie

Raadpleeg voor meer informatie de handleiding van de iPod.

Informatie over iPod-instellingen

- Wanneer een iPod is aangesloten, wordt de equalizer van de iPod door dit toestel uitgeschakeld voor een optimale klankweergave. Als u de iPod loskoppelt, wordt de equalizer naar de oorspronkelijke instelling teruggezet.
- Tijdens gebruik van dit toestel kunt u de herhaal-functie op de iPod niet uitschakelen. De herhaal-functie wordt automatisch ingesteld op Alle als u de iPod op dit toestel aansluit.

### DualDiscs

DualDiscs zijn dubbelzijdige discs met aan de ene kant een beschrijfbaar cd-oppervlak voor audio-opnamen en aan de andere kant een beschrijfbaar dvd-oppervlak voor video-opnamen.

Aangezien de cd-zijde van DualDiscs niet overeenkomt met de algemene cd-standaard, is het wellicht niet mogelijk de cd-zijde op dit toestel af te spelen.

Het regelmatig plaatsen en uitwerpen van een DualDisc kan krassen veroorzaken op de disc wat tot afspeelproblemen leidt. In sommige gevallen kan een DualDisc vast komen te zitten in de cd-laadsleuf en niet meer worden uitgeworpen. Om problemen te voorkomen wordt aangeraden om op dit toestel geen DualDiscs af te spelen.

Raadpleeg de informatie van de fabrikant van de disc voor meer informatie over DualDiscs.



## Compatibiliteit met gecompriemde audio (disc, USB, SD)

### WMA

Bestandsextensie: .wma

Bitsnelheid: 48 kbps tot 320 kbps (CBR), 48 kbps tot 384 kbps (VBR)

Bemonsteringsfrequentie: 32 kHz, 44,1 kHz, 48 kHz

Windows Media Audio Professional, Lossless, Voice/DRM Stream/Stream met video: Nee

### MP3

Bestandsextensie: .mp3

Bitsnelheid: 8 kbps tot 320 kbps

Bemonsteringsfrequentie: 8 kHz tot 48 kHz (32 kHz, 44,1 kHz, 48 kHz voor de beste kwaliteit)

Compatibele ID3-tag-versie: 1.0, 1.1, 2.2, 2.3, 2.4 (ID3-tag versie 2.x krijgt prioriteit boven versie 1.x.)

M3u speellijst: Nee

MP3i (MP3 interactive), mp3 PRO: Nee

### WAV

Bestandsextensie: .wav

Quantisatiebits: 8 en 16 (LPCM), 4 (MS ADPCM)

Bemonsteringsfrequentie: 16 kHz tot 48 kHz (LPCM), 22,05 kHz en 44,1 kHz (MS ADPCM)

### AAC

Compatibel formaat: AAC gecodeerd met iTunes

Bestandsextensie: .m4a

Bemonsteringsfrequentie: 11,025 kHz tot 48 kHz

Overdrachtssnelheid: 16 kbps tot 320 kbps, VBR

Apple Lossless: Nee

AAC-bestanden die bij de iTunes Store gekocht zijn (bestandsextensie .m4p): Nee

### Bijkomende informatie

Aleen de eerste 32 tekens van de bestandsnaam (inclusief de extensie) of mapnaam worden weergegeven.

Een juiste werking van dit toestel is afhankelijk van de toepassing waarmee de WMA-bestanden zijn gecodeerd.

## Aanvullende informatie

Er kan een kleine vertraging optreden bij het afspelen van audiobestanden die met afbeeldingsgegevens zijn gecodeerd.

Russische tekst kan alleen op dit toestel worden weergegeven als die met de volgende tekensets is gecodeerd:

- Unicode (UTF-8, UTF-16)
- Andere tekensets dan Unicode die in een Windows-omgeving worden gebruikt en op Russisch zijn ingesteld bij de taalinstellingen

### Disc

Mappenhiërarchie: maximaal acht niveaus diep (Voor praktisch gebruik kunt u beter niet meer dan twee niveaus gebruiken.)

Afspeelbare mappen: maximaal 99

Afspeelbare bestanden: maximaal 999

Bestandssysteem: ISO 9660 Level 1 en 2, Romeo, Joliet

Afspelen van multisessie-discs: Ja

Packet write data transfer: Nee

Bij het afspelen van gecomprimeerde audiodiscs wordt altijd een korte pauze ingelast tussen de fragmenten. Dit gebeurt ongeacht de lengte van de lege ruimte tussen de fragmenten op de originele opname.

### Extern opslagapparaat (USB, SD)

Mappenhiërarchie: maximaal acht niveaus diep (Voor praktisch gebruik kunt u beter niet meer dan twee niveaus gebruiken.)

Afspeelbare mappen: maximaal 1500

Afspeelbare bestanden: maximaal 15000

Afspelen van auteursrechtelijk beschermde bestanden: Nee

Gepartitioneerd extern opslagapparaat (USB, SD): Alleen de eerste afspeelbare partitie kan worden afgespeeld.

Bij het starten van audiobestanden op een extern opslagapparaat (USB, SD) met een uitgebreide mappenstructuur kan enige vertraging optreden.

### SD-geheugenkaart

Dit toestel is niet compatibel met Multi Media Cards (MMC).

De compatibiliteit met SD-geheugenkaarten wordt niet gegarandeerd.

Dit toestel is niet compatibel met SD-Audio.



### LET OP

Pioneer is niet verantwoordelijk voor eventueel verlies van gegevens op USB-geheugen, een draagbare USB-audiospeler, een SD-geheugenkaart of SDHC-geheugenkaart, ook niet als dat gebeurt tijdens het gebruik van het toestel.

### Compatibiliteit met iPod

Alleen de volgende iPod-modellen kunnen met dit toestel gebruikt worden. Ondersteunde versies van de iPod-software worden hieronder genoemd. Oudere versies worden wellicht niet ondersteund.

- iPod nano 4e generatie (softwareversie 1.0.3)
- iPod nano 3e generatie (softwareversie 1.1.3)
- iPod nano 2e generatie (softwareversie 1.1.3)
- iPod nano 1e generatie (softwareversie 1.3.1)
- iPod touch 2e generatie (softwareversie 3.0)
- iPod touch 1e generatie (softwareversie 3.0)
- iPod classic 120 GB (softwareversie 2.0.1)
- iPod classic (softwareversie 1.1.2)
- iPod 5e generatie (softwareversie 1.3)
- iPhone 3GS (softwareversie 3.0)
- iPhone 3G (softwareversie 3.0)
- iPhone (softwareversie 3.0)

Afhankelijk van de generatie en de versie van de iPod zijn sommige functies niet beschikbaar.

De bediening kan variëren, afhankelijk van de softwareversie van de iPod.

Voor gebruik met een iPod is voor de iPod een dock-connector-naar-USB-verbindingkabel vereist.

Ook kan gebruik gemaakt worden van een Pioneer CD-IU50 interfacekabel. Neem voor meer informatie contact op met uw leverancier.

Raadpleeg de handleiding van de iPod voor meer informatie over ondersteunde bestandsindelingen.

Audioboek, podcast: Ja



## Aanvullende informatie

### ! LET OP

Pioneer is niet verantwoordelijk voor verlies van gegevens op de iPod, ook niet tijdens gebruik van dit toestel. ■

## Volgorde van audiobestanden

De gebruiker kan met dit toestel geen mapnummers toewijzen of de afspelvolgorde wijzigen.

### Voorbeeld van een boomstructuur

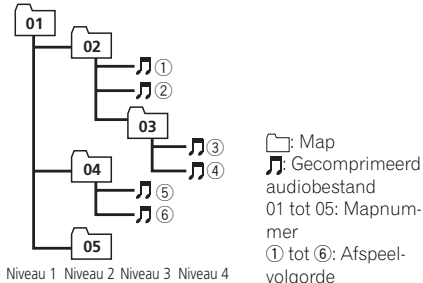

### Disc

De mapvolgorde en andere instellingen zijn afhankelijk van de software die voor het coderen en schrijven is gebruikt.

### Extern opslagapparaat (USB, SD)

De afspelvolgorde is gelijk aan de volgorde waarin de bestanden zijn opgenomen op het externe opslagapparaat (USB, SD). Ga als volgt te werk als u wilt dat bestanden in een bepaalde volgorde worden afgespeeld.

- Geef de bestanden namen met nummers die de afspelvolgorde aangeven, bijvoorbeeld 01xxx.mp3 en 099yyy.mp3.
- Plaats de bestanden in een map.
- Bewaar de map met de bestanden op het externe opslagapparaat (USB, SD).

Merk echter op dat de afspelvolgorde niet altijd kan worden bepaald. Dit is afhankelijk van het gebruikte systeem.

De afspelvolgorde op draagbare USB-audiospelers is verschillend en hangt af van de gebruikte audiospeler. ■

## Copyright en handelsmerken

### iTunes

Apple en iTunes zijn handelsmerken van Apple Inc., gedeponeerd in de Verenigde Staten en andere landen.

### MP3

Dit product is uitsluitend bedoeld voor niet-commercieel privégebruik. Het mag niet in een commerciële omgeving worden gebruikt voor realtime-uitzendingen (over land, via satelliet, kabel en/of andere media), voor uitzendingen/streaming via internet, intranet en/of andere netwerken, of in andere elektronische distributiesystemen zoals betaalradio of audio-op-aanvraagtoepassingen. Hiervoor is een aparte licentie nodig. Kijk voor meer informatie op <http://www.mp3licensing.com>.

### WMA



Windows Media en het Windows-logo zijn handelsmerken of gedeponeerde handelsmerken van Microsoft Corporation in de Verenigde Staten en/of andere landen.

Dit product bevat technologie die eigendom is van Microsoft Corporation en mag niet worden gebruikt of verspreid zonder een licentie van Microsoft Licensing, Inc.

### SD-geheugenkaart



## Aanvullende informatie

Het SD-logo is een handelsmerk.



Het miniSD-logo is een handelsmerk.



Het microSD-logo is een handelsmerk.



Het SDHC-logo is een handelsmerk.

### iPod



iPod is een geregistreerd handelsmerk van Apple Inc. in de V.S. en andere landen. "Made for iPod" betekent dat een elektronisch accessoire is ontwikkeld om specifiek op de iPod te worden aangesloten en dat het accessoire volgens de opgave van de ontwikkelaar voldoet aan de prestatienormen van Apple. Apple is niet verantwoordelijk voor de werking van dit apparaat en de conformiteit ervan met veiligheidsnormen en wettelijke en andere normen.

### iPhone



iPhone is een handelsmerk van Apple Inc. "Works with iPhone" betekent dat een elektronisch accessoire is ontwikkeld om specifiek op de iPhone te worden aangesloten en dat het accessoire volgens de opgave van de ontwikkelaar voldoet aan de prestatienormen van Apple.

Apple is niet verantwoordelijk voor de werking van dit apparaat en de conformiteit ervan met veiligheidsnormen en wettelijke en andere normen. 

# Aanvullende informatie

## Technische gegevens

### Algemeen

Spanningsbron .....	14,4 V gelijkstroom (10,8 tot 15,1 V toelaatbaar)
Aarding .....	Negatief
Maximaal stroomverbruik ...	10,0 A
Afmetingen (B × H × D):	
DIN	
Chassis .....	180 mm × 50 mm × 162 mm
Voorkant .....	188 mm × 58 mm × 24 mm
D	
Chassis .....	178 mm × 50 mm × 162 mm
Voorkant .....	170 mm × 46 mm × 24 mm
Gewicht .....	1,3 kg

### Audio

Maximaal uitgangsvermogen	
.....	50 W × 4
.....	50 W × 2/4 Ω + 70 W × 1/2 Ω (voor de subwoofer)
Doorlopend uitgangsvermogen	
.....	22 W × 4 (50 Hz tot 15 000 Hz, 5% THD, 4 Ω belasting, beide kanalen)
Belastingsimpedantie .....	4 Ω tot 8 Ω × 4
.....	4 Ω tot 8 Ω × 2 + 2 Ω × 1
Preout maximaal uitgangsniveau	
.....	2,2 V
Equalizer (grafische equalizer met 5 banden):	
Frequentie .....	100/315/1,25k/3,15k/8k Hz
Gain .....	± 12 dB
HPF:	
Frequentie .....	50/63/80/100/125 Hz
Afval .....	-12 dB/oct
Subwoofer (mono):	
Frequentie .....	50/63/80/100/125 Hz
Afval .....	-18 dB/oct
Gain .....	+6 dB tot -24 dB
Fase .....	Normaal/tegengesteld
Bass boost:	
Gain .....	+12 dB tot 0 dB

### CD-speler

Systeem .....	Compact Disc Audio
Bruikbare discs .....	Compact Discs
Signaal-tot-ruisverhouding	
.....	94 dB (1 kHz) (IEC-A-netwerk)
Aantal kanalen .....	2 (stereo)
MP3-decoderingsformaat ...	MPEG-1 & 2 Audio Layer 3

WMA-decoderingsformaat	
.....	Versie 7, 7.1, 8, 9, 10, 11 (2 kan. audio) (Windows Media Player)
AAC-decoderingsformaat ...	MPEG-4 AAC (alleen iTunes gecodeerd) (.m4a) (versie 8,2 en eerder)
WAV-signaalformaat .....	Lineaire PCM & MS ADPCM (niet gecompriemd)

### USB

Specificatie USB-standaard	
.....	USB 2.0 volledige snelheid
Maximale voeding .....	500 mA
Bestandssysteem .....	FAT12, FAT16, FAT32
MP3-decoderingsformaat ...	MPEG-1 & 2 Audio Layer 3
WMA-decoderingsformaat	
.....	Versie 7, 7.1, 8, 9, 10, 11 (2 kan. audio) (Windows Media Player)
AAC-decoderingsformaat ...	MPEG-4 AAC (alleen iTunes gecodeerd) (.m4a) (versie 8,2 en eerder)
WAV-signaalformaat .....	Lineaire PCM & MS ADPCM (niet gecompriemd)

### SD

Compatibel fysiek formaat	
.....	Versie 2.00
Maximale geheugencapaciteit	
.....	32 GB (SD en SDHC)
Bestandssysteem .....	FAT12, FAT16, FAT32
MP3-decoderingsformaat ...	MPEG-1 & 2 Audio Layer 3
WMA-decoderingsformaat	
.....	Versie 7, 7.1, 8, 9, 10, 11 (2 kan. audio) (Windows Media Player)
AAC-decoderingsformaat ...	MPEG-4 AAC (alleen iTunes gecodeerd) (.m4a) (versie 8,2 en eerder)
WAV-signaalformaat .....	Lineaire PCM & MS ADPCM (niet gecompriemd)

### FM-tuner

Frequentiebereik .....	87.5 MHz tot 108.0 MHz
Bruikbare gevoeligheid .....	9 dBf (0,8 μV/75 Ω, mono, S/R: 30 dB)
Signaal-tot-ruisverhouding	
.....	72 dB (IEC-A-netwerk)

### MW-tuner

Frequentiebereik .....	531 kHz tot 1 602 kHz (9 kHz)
Bruikbare gevoeligheid .....	25 μV (S/N: 20 dB)

## Aanvullende informatie

Signaal-tot-ruisverhouding  
..... 62 dB (IEC-A-netwerk)

### LW-tuner

Frequentiebereik ..... 153 kHz tot 281 kHz

Bruikbare gevoeligheid .....  $28 \mu\text{V}$  (S/N: 20 dB)

Signaal-tot-ruisverhouding  
..... 62 dB (IEC-A-netwerk)



### Opmerkingen

- De SD-geheugenkaart is alleen beschikbaar voor DEH-4200SD.
- Technische gegevens en ontwerp kunnen zonder voorafgaande kennisgeving worden gewijzigd.

*Благодарим Вас за покупку этого изделия компании PIONEER.*

Для обеспечения правильности эксплуатации внимательно прочитайте данное руководство перед началом использования изделия. Особенно важно, чтобы Вы прочли и соблюдали инструкции, помеченные в данном руководстве заголовками **ПРЕДУПРЕЖДЕНИЕ** и **ВНИМАНИЕ**. *Держите данное руководство под рукой для обращения к нему в будущем.*

## 01 Перед началом эксплуатации

- Сведения об этом устройстве **62**
- В случае возникновения неполадок **62**
- Демонстрационный режим **62**
- Перезагрузка микропроцессора **63**
- Приглушение звука **63**
- Сведения об этом руководстве **63**

## 02 Управление данным устройством

- Основное устройство **64**
- Дополнительный пульт дистанционного управления **64**
- Индикация на дисплее **65**
- Основные операции **66**
- Элементы меню, общие для настройки функций/аудиопараметров/начальных настроек/списков **67**
- Тюнер **67**

- Основные операции **67**
- Использование функции Поиск PI (по идентификатору программы) **67**
- Использование автоматического поиска PI (по идентификатору программы) для предварительно настроенных станций **67**
- Запоминание и повторный вызов радиостанций **68**
- Переключение режима RDS дисплея **68**
- Расширенные функции с использованием специальных кнопок **69**
- Настройка функций **69**
- СписокPTY **70**

CD/CD-R/CD-RW и внешние запоминающие устройства (USB, SD) **70**

- Основные операции **70**
- Отображение текстовой информации **71**

- Выбор и воспроизведение фалов/ дорожек из списка **72**
- Расширенные функции с использованием специальных кнопок **72**
- Настройка функций **72**

iPod **73**

- Основные операции **73**
- Отображение текстовой информации **73**
- Поиск композиции **74**
- Расширенные функции с использованием специальных кнопок **74**
- Настройка функций **75**

Регулировки аудиопараметров **77**

Начальные настройки **78**

Другие функции **80**

- Использование дополнительного источника сигнала (AUX) **80**

## ● Дополнительная информация

Устранение неисправностей **81**

Сообщения об ошибках **81**

Рекомендации по обращению с изделием **84**

Поддержка сжатых аудиофайлов (компакт-диск, USB, SD) **86**

Поддержка iPod **87**

Последовательность воспроизведения аудиофайлов **88**

Авторское право и товарные знаки **88**

Технические характеристики **90**



Если вы желаете утилизировать данное изделие, не выбрасывайте его вместе с обычным бытовым мусором. Существует отдельная система сбора использованных электронных изделий в соответствии с законодательством, которая предполагает соответствующее обращение, возврат и переработку.

Частные лица в странах Евросоюза, Швейцарии и Норвегии могут бесплатно возвращать использованные электронные изделия в специализированные пункты приема или в магазин (при покупке аналогичного нового устройства).

Если Ваша страна не указана в приведенном выше перечне, обращайтесь в органы местного управления за инструкциями по правильной утилизации продукта. Тем самым Вы обеспечите утилизацию Вашего изделия с соблюдением обязательных процедур по обработке, утилизации и вторичной переработке и, таким образом, предотвратите потенциальное негативное воздействие на окружающую среду и здоровье людей. ▣



## Сведения об этом устройстве

Частоты тюнера в этом устройстве распределены для использования в Западной Европе, Азии, на Ближнем Востоке, в Африке и Океании. При использовании в других регионах качество приема может быть плохим. Функция RDS (радиовещательная система передачи информации) доступна только в регионах, в которых

имеются FM-станции, передающие сигналы RDS.

### ВНИМАНИЕ

- Не допускайте попадания жидкости на данное устройство. Это может повлечь поражение электрическим током. Кроме того, попадание жидкости в устройство может стать причиной его выхода из строя, перегрева и появления дыма.
- “ЛАЗЕРНЫЙ ПРОДУКТ КЛАССА 1”  
Это изделие оснащено лазерным диодом класса выше 1. В целях обеспечения полной безопасности не снимайте какие-либо крышки и не пытайтесь проникнуть внутрь изделия. Ремонт должен выполняться квалифицированным специалистом.
- Pioneer CarStereo-Pass предназначен для использования только в Германии.
- Всегда сохраняйте уровень громкости достаточно низким, чтобы были слышны звуки извне.
- Не допускайте воздействия влажности на изделие.
- При отключении или разряде аккумуляторной батареи память предварительных настроек будет стерта. ▣

## В случае возникновения неполадок

При неполадках в работе этого изделия свяжитесь с торговым представителем компании-производителя или с ближайшим сервисным пунктом Pioneer. ▣

## Демонстрационный режим

### Важно

Если красный провод (ACC) этого устройства не подсоединен к контакту, обеспечивающему включение/выключение зажигания, аккумуляторная батарея автомобиля может разрядиться.

## Перед началом эксплуатации

Демонстрационный режим включается автоматически при повороте ключа зажигания в положение ACC или ON при отключенном питании устройства. При выключении устройства этот режим не отключается. Чтобы отключить демонстрационный режим, нажмите кнопку **DISP/SCRL**. Для включения режима нажмите кнопку **DISP/SCRL** еще раз. Следует помнить, что использование демонстрационного режима, когда ключ зажигания находится в положении ACC, может привести к излишнему расходу заряда аккумуляторной батареи. **■**

## Перезагрузка микропроцессора

Микропроцессор следует перезагружать в следующих случаях:

- Перед первым использованием этого устройства после установки
- Если устройство работает неправильно
- Если на дисплее появляются странные или неверные сообщения

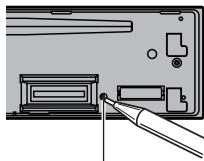

Кнопка **RESET**

- 1 Снимите переднюю панель.
- 2 Нажмите **RESET** кончиком карандаша или другим заостренным предметом. **■**

## Приглушение звука

Звук приглушается автоматически:

- при получении входящего вызова или наборе номера на сотовом телефоне, подключенном к этому устройству;
- при произнесении голосовых инструкций подключенной навигационной системы Pioneer.

Звук выключается, отображается надпись **MUTE**, и регулировки всех аудиопараметров становятся недоступны. Устройство вернется в обычный режим работы после того как телефонное соединение или голосовые подсказки будут завершены. **■**

## Сведения об этом руководстве

Данное руководство описывает функции моделей DEH-4200SD и DEH-3200UB. Использование карты памяти SD предусмотрено только в модели DEH-4200SD, поэтому описания этих функций не относятся к модели DEH-3200UB.

Далее в описании запоминающие устройства USB, USB аудиоплееры и карты памяти SD собирательно называются “внешние запоминающие устройства (USB, SD)”.

Если указываются только запоминающие устройства USB и USB аудиоплееры, то они собирательно называются “запоминающее устройство USB”.

В данном руководстве iPod и iPhone упоминаются под общим названием iPod. **■**

## Основное устройство

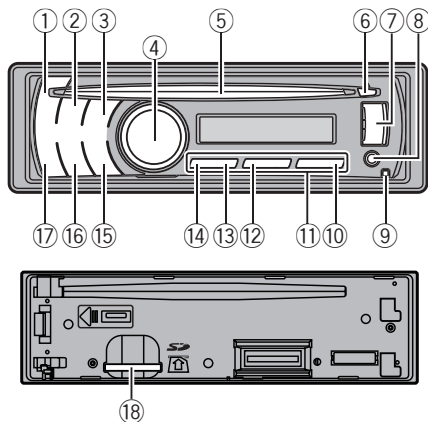

Элемент	Элемент
① SRC/OFF	⑩ 6/PAUSE
② S.Rtrv	⑪ от 1 до 6
③ 🔍 (список)	⑫ 3/↔
④ MULTI-CONTROL (M.C.)	⑬ 2/∞
⑤ Щель для загрузки диска	⑭ 1/iPod
⑥ ▲ (извлечение)	⑮ ↔/DISP/SCRL.
⑦ USB порт	⑯ TA/NEWS
⑧ Вход AUX (стереоразъем 3,5 мм)	⑰ BAND/ESC
⑨ Кнопка снятия панели	⑱ Slot для карты памяти SD Только для DEH-4200SD. Для доступа к слоту для карты памяти SD необходимо снять переднюю панель.

### ⚠ ВНИМАНИЕ

Для подключения портативного USB-аудиоплеера/запоминающего устройства USB к USB порту используйте USB-кабель Pioneer (CD-U51E, приобретается отдельно). Поскольку USB-аудиоплеер/запоминающее устрой-

ство USB в подключенном состоянии выступают из устройства, подключать их непосредственно к разъему опасно. Не используйте изделия, не разрешенные производителем к использованию. ■

## Дополнительный пульт дистанционного управления

Только для DEH-4200SD.

Пульт дистанционного управления CD-R320 продается отдельно.

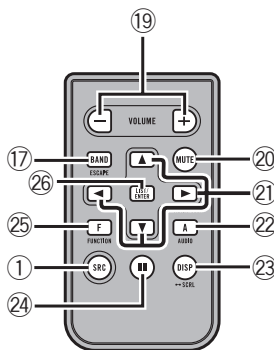

Элемент	Назначение
⑱ VOLUME	Нажмите, чтобы увеличить или уменьшить громкость.
⑳ MUTE	Нажмите, чтобы приглушить звук. Чтобы отменить приглушение звука, нажмите еще раз.
㉑ ▲/▼/◀▶	Нажмите, чтобы произвести ручную настройку с поиском, ускоренную перемотку вперед, назад и использовать функции поиска дорожки. Также используется для управления функциями.
㉒ AUDIO	Используется для выбора аудиофункций.
㉓ DISP/SCRL	Нажмите, чтобы выбрать различные режимы дисплея. Чтобы прокрутить текстовую информацию, нажмите и удерживайте кнопку.



## Управление данным устройством

24	⏸	Нажмите, чтобы включить паузу или возобновить воспроизведение.
25	FUNCTION	Нажмите для выбора функций. Нажмите и удерживайте для вызова меню начальных настроек при выключенных источниках сигнала.
26	LIST/ ENTER	Нажмите, чтобы отобразить список для требуемого источника сигнала. Нажмите данную кнопку, находясь в рабочем меню, для управления функциями.



## Индикация на дисплее

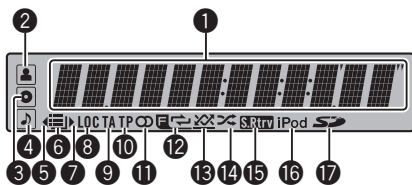

Индикатор	Состояние
1	Тюнер: диапазон и частота Встроенный проигрыватель компакт-дисков, внешнее запоминающее устройство (USB, SD) и iPod: время, прошедшее с начала воспроизведения, и текстовая информация
2	Основной сектор дисплея 👤 (исполнитель) Отображается имя исполнителя диска (дорожки). Используется поиск по исполнителю на iPod.
3	📀 (диск) Отображается название диска (альбома). Используется поиск по альбому на iPod.

4	📁 (композиция)	Отображается название дорожки (композиции). При работе со списком выбран аудиофайл совместимого формата. Используется поиск по композиции на iPod.
5	◀	Имеется верхний уровень папки или меню.
6	☰ (список)	Работа со списком.
7	▶	Имеется нижний уровень папки или меню. Мигает, если на iPod выбраны композиция или альбом, относящиеся к композиции, воспроизводимой в данный момент.
8	LOC	Включена настройка с местным поиском.
9	TA	Включена функция TA (режим ожидания дорожных сводок).
10	TP	Тюнер настроен на TP-станцию.
11	⦿ (стерео)	Вещание на выбранной частоте ведется в режиме стерео.
12	🔄 (повторное воспроизведение папки)	Включено повторное воспроизведение папки. Когда повторное воспроизведение включено, на дисплее появляется надпись 🔄.
13	📁🔍 (воспроизведение папки в произвольной последовательности)	Включено воспроизведение папки в произвольной последовательности. Когда воспроизведение в случайном порядке включено, на дисплее появляется только надпись 🔍.
14	🔀 (перемешать)	Включен режим "перемешивания" во время использования iPod в качестве источника сигнала.

<p><b>SRTW</b> (sound retriever, технология преобразования звука)</p>	<p>Включен режим Sound Retriever (технология преобразования звука).</p>
<p><b>iPod</b></p>	<p><b>CTRL</b> (режим управления) установлен в положение <b>iPod</b>.</p>
<p><b>SD</b> (карта памяти SD)</p>	<p><i>Только для DEH-4200SD.</i> Вставлена карта памяти SD/SDHC.</p>



## Основные операции



### Важно

- Соблюдайте осторожность при снятии и установке передней панели.
- Берегите переднюю панель от сильных ударов.
- Предохраняйте переднюю панель от воздействия прямого солнечного света и высоких температур.
- Прежде чем снять переднюю панель, обязательно отсоедините все кабели и устройства, чтобы избежать повреждения устройства или внутренней отделки салона.

Снятие передней панели в целях защиты от кражи

- 1 Чтобы отсоединить переднюю панель, нажмите на кнопку отсоединения панели.
- 2 Потяните переднюю панель на себя и снимите ее.
- 3 Всегда храните отсоединенную переднюю панель в защитном футляре.

Установка передней панели

- 1 Переместите переднюю панель влево до щелчка.  
Передняя панель крепится к основному устройству с левой стороны. Убедитесь, что передняя панель закреплена на основном устройстве.

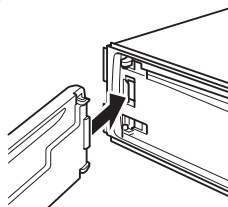

- 2 Нажмите на правый край передней панели и зафиксируйте ее.  
Если прикрепить переднюю панель к основному устройству не удастся, попробуйте еще раз. Однако следует избегать чрезмерного усилия, так как это можно повредить переднюю панель.

Включение устройства

- 1 Нажмите кнопку **SRC/OFF**, чтобы включить устройство.

Выключение устройства

- 1 Нажмите кнопку **SRC/OFF** и удерживайте ее в нажатом положении до тех пор, пока не выключится устройство.

## Управление данным устройством

### Выбор источника сигнала

- 1 Нажимайте кнопку **SRC/OFF** для выбора из следующих функций:

#### DEH-4200SD

**TUNER** (тюнер)—**CD** (встроенный проигрыватель компакт-дисков)—**USB (USB)/USB-iPod (iPod)**—**SD** (карта памяти SD)—**AUX** (вспомогательное устройство (AUX))

#### DEH-3200UB

**TUNER** (тюнер)—**CD** (встроенный проигрыватель компакт-дисков)—**USB (USB)/USB-iPod (iPod)**—**AUX** (вспомогательное устройство (AUX))

### Регулировка громкости

- 1 Поворачивайте **M.C.**, чтобы отрегулировать громкость.



### Примечание

Когда голубой/белый провод этого устройства подключен к реле панели управления автомобильной антенной, антенна на автомобиле выдвигается при включении источника сигнала этого устройства. Чтобы втянуть антенну, выключите источник сигнала. ■

## Элементы меню, общие для настройки функций/аудиопараметров/начальных настроек/списков

Возвращение к предыдущему дисплею  
Возврат к предыдущему списку/категории (к папке/категории на один уровень выше)

- 1 Нажмите кнопку **⇨/DISP/SCRL**.

Возврат в главное меню  
Возврат в верхний уровень списка/категории

- 1 Нажмите и удерживайте **⇨/DISP/SCRL**.

Возврат в исходный режим  
Отмена вывода меню начальных настроек  
Возврат в исходный режим из списка/категории

- 1 Нажмите кнопку **BAND/ESC**.



## Тюнер

### Основные операции

#### Выбор диапазона

- 1 Нажимайте кнопку **BAND/ESC**, пока на дисплее не отобразится нужный диапазон (**FM1, FM2, FM3** для FM или **MW/LW**).

#### Ручная настройка (пошаговая)

- 1 Нажмите **M.C.** влево или вправо.

#### Поиск

- 1 Нажмите **M.C.** влево или вправо и удерживайте, а затем отпустите.  
Вы можете отменить настройку с поиском, нажав **M.C.** вправо или влево.  
Каналы можно пропускать, нажимая вправо или влево и удерживая **M.C.** Настройка с поиском начнется, как только Вы отпустите **M.C.**



### Примечание

Можно включить или выключить функцию AF (поиск альтернативных частот) данного устройства. Для обычной настройки функция AF должна быть выключена (смотрите в стр. 70).

## Использование функции Поиск PI (по идентификатору программы)

Если подходящую станцию найти не удается или качество приема ухудшается, устройство автоматически выполнит поиск другой станции со сходной программой. Во время поиска отображается **PI seek** и приглушается звук.

## Использование автоматического поиска PI (по идентификатору программы) для предварительно настроенных станций

Если не удается вызывать предварительно настроенные станции, устройство можно настроить на выполнение поиска PI (по идентификатору программы) во время вызова предварительной настройки.

- По умолчанию функция автоматического поиска PI (по идентификатору программы) выключена. См. раздел **Auto PI** (*автоматический поиск по идентификатору программы*) на стр. 79.

## Запоминание и повторный вызов радиостанций

В памяти устройства можно сохранить до шести радиостанций в каждом диапазоне для последующего быстрого вызова.

### Использование кнопок предварительной настройки

**1** Чтобы сохранить в памяти нужную радиостанцию, нажмите одну из кнопок предварительной настройки (с 1 по 6) и удерживайте ее, пока номер предварительной настройки не прекратит мигать.

**2** Для выбора нужной радиостанции нажмите одну из кнопок предварительной настройки (от 1 до 6).

### Использование экрана предварительной настройки

**1** Нажмите кнопку , чтобы вызвать экран предварительной настройки.

**2** С помощью **M.C.** сохраните выбранную частоту в памяти устройства. Поворачивайте для выбора другого номера предварительной настройки. Чтобы сохранить, нажмите и удерживайте.

**3** С помощью **M.C.** выберите нужный телеканал.

Поворачивайте для перехода к другому телеканалу. Нажмите, чтобы выбрать.



### Примечание

Сохраненную частоту можно также вызвать нажатием **M.C.** вверх или вниз в режиме дисплея частоты.

## Переключение режима RDS дисплея

RDS (радиовещательная система передачи информации) передает цифровую информацию, облегчающую поиск радиостанций.

- Нажмите кнопку /DISP/SCRL.

Название программы—Информация PTY  
—Частота

- На дисплее на восемь секунд появится информация PTY и частота.

## Управление данным устройством

### Расширенные функции с использованием специальных кнопок

Прием дорожных сводок

Функция TA (ожидание дорожных сводок) позволяет автоматически получать дорожные сводки, независимо от прослушиваемого источника сигнала.

- 1 Настройте тюнер на TP-станцию или станцию расширенной сети вещания, передающую дорожные сводки TP.
- 2 Нажмите **TA/NEWS**, чтобы включить или выключить режим ожидания дорожных сводок.

- 3 В начале приема дорожной сводки отрегулируйте громкость TA (дорожных сводок) с помощью регулятора **М.С.**

Новая установленная громкость сохраняется в памяти и будет вызываться для последующих дорожных сводок.

- 4 Для отмены прослушивания сводки нажмите кнопку **TA/NEWS** во время приема сводки. Тюнер вернется к исходному источнику сигнала, но останется в режиме ожидания до повторного нажатия кнопки **TA/NEWS**.

Использование прерывания для передачи новостей Устройство может переключаться с других станций на станцию новостей с кодомPTY, когда эта станция начинает передавать программу новостей. После окончания программы новостей возобновляется прием прежней программы.

- 1 Для включения и выключения режима прерывания для передачи новостей нажмите и удерживайте **TA/NEWS**.

Прослушивание программы новостей можно отменить, нажав **TA/NEWS**.

#### BSM (запоминание лучших станций)

Функция BSM (запоминание лучших станций) позволяет автоматически сохранять в памяти устройства шесть станций с самым мощным сигналом в порядке мощности сигнала.

- 1 Нажмите **М.С.**, чтобы включить функцию BSM. Для отмены режима нажмите **М.С.** еще раз.

#### Regional (региональный)

При использовании функции AF функция региональных программ ограничивает выбор станциями, транслирующими региональные программы.

- 1 Нажмите **М.С.**, чтобы включить или выключить функцию региональных программ.

#### Local (настройка с местным поиском)

Настройка с местным поиском позволяет Вам настраиваться только на радиостанции с достаточно мощными сигналами для качественного приема.

- 1 Для отображения установочного меню нажмите **М.С.**

- 2 Поворачивайте **М.С.** для выбора настройки. FM: **OFF—Level1—Level2—Level3—Level4** MW/LW: **OFF—Level1—Level2**

Чем больше число, тем выше уровень настройки. Настройка самого высокого уровня позволяет осуществлять прием только станций с самым сильным сигналом, а уменьшение уровня настройки позволяет принимать другие станции по степени убывания интенсивности сигнала.

- 3 Нажмите **М.С.**, чтобы подтвердить выбор.

#### PTY search (выбор типа программы)

### Настройка функций

1 Нажмите **М.С.**, чтобы вывести на экран основное меню.

2 Поворачивайте **М.С.** для прокрутки пунктов меню; нажмите **FUNCTION**, чтобы выбрать.

3 Для выбора функции поворачивайте **М.С.**

Затем выполните следующие действия, чтобы подтвердить настройку.

Можно настроиться на радиостанцию с помощью информации РТУ (типа программы).

- 1 Для отображения установочного меню нажмите **М.С.**
- 2 Поворачивайте **М.С.** для выбора настройки. **News/Info—Popular—Classics—Others**
- 3 Нажмите **М.С.**, чтобы начать поиск.

Устройство начинает поиск радиостанций, передающих данный тип программ. При обнаружении радиостанции на дисплее будет показано название данной программы.

Информация РТУ (идентификационный код типа программы) приведена в следующем разделе. См. стр. 70.

Программы некоторых радиостанций могут отличаться от программ, указанных в передаваемом коде РТУ.

Если ни одна из станций не передает программы нужного типа, то на дисплее в течение примерно двух секунд будет показано **NOT FOUND**, и затем тюнер перейдет в режим приема станции, с которой был начат поиск.

#### Traffic (режим ожидания дорожных сводок)

- 1 Нажмите **М.С.**, чтобы включить или выключить режим ожидания дорожных сводок.

#### AF (поиск альтернативных частот)

Если качество приема низкое, устройство автоматически выполнит поиск другой станции в той же сети.

- 1 Нажмите **М.С.**, чтобы включить или выключить функцию AF.

#### News (прерывание для передачи новостей)

- 1 Нажмите **М.С.**, чтобы включить или выключить функцию НОВОСТИ.



#### Примечания

- В диапазонах MW/LW можно выбрать только **BSM** или **Local**.
- Операция будет завершена, даже если выйти из меню без подтверждения настройки.

## Список РТУ

### News/Info

**News** (новости), **Affairs** (текущая информация), **Info** (информация), **Sport** (спорт), **Weather** (погода), **Finance** (финансы)

### Popular

**Pop Mus** (поп-музыка), **Rock Mus** (рок-музыка), **Easy Mus** (легкая музыка), **Oth Mus** (прочие музыкальные жанры), **Jazz** (джаз), **Country** (кантри), **Nat Mus** (национальная музыка), **Oldies** (золотая коллекция), **Folk mus** (народная музыка)

### Classics

**L. Class** (легкая классическая музыка), **Classic** (классическая музыка)

### Others

**Educate** (образовательные программы), **Drama** (постановки), **Culture** (культура), **Science** (наука), **Varied** (разное), **Children** (детские программы), **Social** (социальные вопросы), **Religion** (религиозные программы), **Phone In** (ток-шоу), **Touring** (путешествия), **Leisure** (отдых), **Document** (документальные программы)



## CD/CD-R/CD-RW и внешние запоминающие устройства (USB, SD)

Карта памяти SD доступна только для DEH-4200SD.

## Основные операции

Воспроизведение CD/CD-R/CD-RW

- 1 Вставьте диск маркированной стороной вверх в шель для загрузки диска.
- 1 Если диск уже вставлен, нажмите кнопку **SRC/OFF**, чтобы выбрать встроенный проигрыватель компакт-дисков.

Извлечение диска CD/CD-R/CD-RW

- 1 Нажмите **▲** (извлечение).

## Управление данным устройством

<p>Воспроизведение композиций на запоминающем устройстве USB</p> <ol style="list-style-type: none"> <li>1 Откройте крышку разъема USB.</li> <li>2 Подключите запоминающее устройство USB с помощью кабеля USB.</li> </ol>
<p>Прекращение воспроизведения с запоминающего устройства USB</p> <ol style="list-style-type: none"> <li>1 Запоминающее устройство USB можно отсоединить в любой момент.</li> </ol>
<p>Воспроизведение композиций с карты памяти SD</p> <ol style="list-style-type: none"> <li>1 Снимите переднюю панель.</li> <li>2 Вставьте карту памяти SD в слот для карты памяти SD. Вставляйте карту контактной поверхностью вниз, до щелчка и фиксации в слоте.</li> <li>3 Установите переднюю панель на место.</li> <li>4 Нажмите кнопку <b>SRC/OFF</b>, чтобы выбрать SD в качестве источника сигнала. Начнется воспроизведение.</li> </ol>
<p>Остановка воспроизведения с карты памяти SD</p> <ol style="list-style-type: none"> <li>1 Снимите переднюю панель.</li> <li>2 Нажмите на карту памяти SD до щелчка. Карта памяти SD выйдет из слота.</li> <li>3 Извлеките карту памяти SD.</li> <li>4 Установите переднюю панель на место.</li> </ol>
<p>Выбор папки</p> <ol style="list-style-type: none"> <li>1 Нажмите <b>M.C.</b> вверх или вниз.</li> </ol>
<p>Выбор дорожки</p> <ol style="list-style-type: none"> <li>1 Нажмите <b>M.C.</b> влево или вправо.</li> </ol>
<p>Ускоренная перемотка вперед или назад</p> <ol style="list-style-type: none"> <li>1 Нажмите <b>M.C.</b> влево или вправо и удерживайте.</li> </ol>
<p>Возврат к корневой папке</p> <ol style="list-style-type: none"> <li>1 Нажмите и удерживайте кнопку <b>BAND/ESC</b>.</li> </ol>
<p>Переключение между сжатыми аудиофайлами и диском CD-DA</p> <ol style="list-style-type: none"> <li>1 Нажмите кнопку <b>BAND/ESC</b>.</li> </ol>

### Примечания

- При воспроизведении сжатых аудиофайлов звук не воспроизводится, если включена ускоренная перемотка вперед или назад.
- Портативные аудиоплееры USB, заряжаемые от разъема USB, будут подзаряжаться при подключении к разъему, если ключ за-

жигания находится в положении ACC или ON.

- Если запоминающее устройство USB не используется, отсоедините его.
- Если на запоминающем устройстве USB имеется функция plug and play, то, в зависимости от типа устройства, источник сигнала может автоматически измениться на USB при запуске двигателя автомобиля. Настройки plug and play можно изменить по своему усмотрению. См. раздел **USB PnP (plug and play)** на стр. 79.

## Отображение текстовой информации

Выбор текстовой информации

- 1 Нажмите кнопку /DISP/SCRL.

**Диски формата CD TEXT:** Номер дорожки и время воспроизведения—название диска—имя исполнителя на диске—название дорожки—имя исполнителя на дорожке

**WMA/MP3/AAC:** Время воспроизведения—название папки—название файла—название дорожки—имя исполнителя—название альбома—жанр—комментарий—скорость передачи данных—номер папки и номер дорожки

**WAV:** Время воспроизведения—название папки—название файла—название дорожки—имя исполнителя—название альбома—жанр—комментарий—частота дискретизации—номер папки и номер дорожки

Прокрутка текстовой информации влево

- 1 Нажмите и удерживайте /DISP/SCRL.

### Примечания

- Текстовая информация несовместимого формата, записанная в аудиофайле, может не отображаться или отображаться некорректно.
- В зависимости от версии iTunes, использованной для записи файлов MP3/AAC на диск, комментарии могут отображаться некорректно.

- Если для кодирования файлов WAV используется Windows Media Player 11, можно отображать текстовую информацию.
- При воспроизведении файлов WMA, записанных в режиме VBR (переменная скорость передачи данных), отображается среднее значение скорости передачи данных.
- При воспроизведении файлов MP3, записанных в режиме VBR (переменная скорость передачи данных), вместо значения скорости передачи данных отображается **VBR**.
- При воспроизведении файлов AAC, записанных в режиме VBR (переменная скорость передачи данных), отображается среднее значение скорости передачи данных. Иногда, в зависимости от приложения, использованного для кодирования файлов AAC, может отображаться **VBR**.

## Выбор и воспроизведение файлов/дорожек из списка

**1** Нажмите кнопку , чтобы отобразить список названий файлов/дорожек.

**2** С помощью **M.C.** выберите нужное имя файла (или папки).

Выбор названия файла или папки 1 Поворачивайте <b>M.C.</b>
Воспроизведение 1 Выберите файл или дорожку и нажмите <b>M.C.</b>
Отображение списка названий файлов (папок) в выбранной папке 1 Выберите папку и нажмите <b>M.C.</b>
Воспроизведение композиции из выбранной папки 1 Выберите папку, затем нажмите и удерживайте <b>M.C.</b>



### Примечание

В списке названий дорожек отображаются названия дорожек, записанные на диск формата CD TEXT.

## Расширенные функции с использованием специальных кнопок

Выбор диапазона повторного воспроизведения

- 1 Нажимайте кнопку  для выбора из следующих функций:

### CD/CD-R/CD-RW

- **Disc** – Повторное воспроизведение всех дорожек
  - **Track** – Повтор текущей дорожки
  - **Folder** – Повтор текущей папки
- Внешнее запоминающее устройство (USB, SD)**
- **All** – Повтор всех файлов
  - **Track** – Повтор текущего файла
  - **Folder** – Повтор текущей папки

Воспроизведение дорожек в произвольной последовательности

- 1 Нажмите кнопку , чтобы включить или выключить функцию воспроизведения в произвольной последовательности.

Данная функция позволяет воспроизводить дорожки в произвольной последовательности в пределах выбранного диапазона повторного воспроизведения.

Приостановка воспроизведения

- 1 Нажмите кнопку **6/PAUSE**, чтобы включить паузу или возобновить воспроизведение.

Улучшение качества звука сжатых аудиофайлов и восстановление полноты звучания (технология преобразования звука)

- 1 Нажимайте кнопку **S.Rtrv** для выбора из следующих функций:

### OFF (выкл)—1—2

Настройка **1** эффективна для файлов с низкой степенью сжатия, а настройка **2** – для файлов с высокой степенью сжатия.

## Настройка функций

**1** Нажмите **M.C.**, чтобы вывести на экран основное меню.



## Управление данным устройством

**2 Поворачивайте М.С. для прокрутки пунктов меню; нажмите FUNCTION, чтобы выбрать.**

**3 Для выбора функции поворачивайте М.С.**

Затем выполните следующие действия, чтобы подтвердить настройку.

### Repeat (повторное воспроизведение)

- 1 Для отображения установочного меню нажмите **М.С.**
- 2 Поворачивайте **М.С.**, чтобы выбрать диапазон повторного воспроизведения. Подробную информацию см. в разделе *Выбор диапазона повторного воспроизведения* на стр. 72.
- 3 Нажмите **М.С.**, чтобы подтвердить выбор.

### Random (воспроизведение в произвольной последовательности)

- 1 Нажмите **М.С.**, чтобы включить или выключить функцию воспроизведения в произвольной последовательности.

### Pause (пауза)

- 1 Нажмите **М.С.**, чтобы включить паузу или возобновить воспроизведение.

### S.Rtrv (sound retriever, технология преобразования звука)

Автоматически улучшает качество звука сжатых аудиофайлов и восстанавливает полноту звучания.

- 1 Для отображения установочного меню нажмите **М.С.**
- 2 Поворачивайте **М.С.** для выбора настройки. Подробную информацию см. в разделе *Улучшение качества звука сжатых аудиофайлов и восстановление полноты звучания (технология преобразования звука)* на стр. 72.
- 3 Нажмите **М.С.**, чтобы подтвердить выбор.

### Примечание

Операция будет завершена, даже если выйти из меню без подтверждения настройки. 

## iPod

### Основные операции

#### Воспроизведение музыки на iPod

- 1 Откройте крышку разъема USB.
- 2 Подсоедините iPod через Dock Connector с помощью кабеля USB.

#### Выбор дорожки (раздела)

- 1 Нажмите **М.С.** влево или вправо.

#### Ускоренная перемотка вперед или назад

- 1 Нажмите **М.С.** влево или вправо и удерживайте.



### Примечания

- Батарея iPod, подключенного к данному устройству, будет заряжаться, если ключ зажигания находится в положении ACC или ON.
- Когда iPod подключен к данному устройству, его можно включить или выключить, только если выбран режим управления iPod.
- Перед подключением iPod к данному устройству отсоедините от него наушники.
- Выключение iPod происходит примерно через две минуты после установки ключа зажигания в положение OFF.

## Отображение текстовой информации

#### Выбор текстовой информации

- 1 Нажмите кнопку  $\Rightarrow$ /DISP/SCRL.

Время воспроизведения—название композиции—имя исполнителя—название альбома—количество композиций

#### Прокрутка текстовой информации влево

- 1 Нажмите и удерживайте  $\Rightarrow$ /DISP/SCRL.



### Примечание

Текстовая информация несовместимого формата, сохраненная на iPod, не будет отображаться на дисплее данного устройства.

## Поиск композиции

1 Для перехода к главному режиму поиска списка нажмите .

2 С помощью **М.С.** выберите категорию/композицию.

Выбор названия композиции или категории

1 Поворачивайте **М.С.**

Плейлисты—исполнители—альбомы—композиции—подкасты—жанры—композиторы—аудиокниги

Воспроизведение

1 Выберите композицию и нажмите **М.С.**

Просмотр списка композиций в выбранной категории

1 Выберите категорию и нажмите **М.С.**

Воспроизведение композиции в выбранной категории

1 Выберите категорию, затем нажмите и удерживайте **М.С.**

Поиск по списку по алфавиту

1 Когда список выбранной категории отобразится на дисплее, нажмите , чтобы включить режим поиска по алфавиту.

2 Для выбора буквы поворачивайте **М.С.**

3 Нажмите **М.С.** для отображения списка по алфавиту.

При отмене поиска по алфавиту на дисплее отображается **NOT FOUND**.

## Расширенные функции с использованием специальных кнопок

Выбор диапазона повторного воспроизведения

1 Нажимайте кнопку  для выбора из следующих функций:

- **One** – Повтор текущей композиции
- **All** – Повтор всех композиций в выбранном списке

Воспроизведение всех композиций в произвольной последовательности (перемешать все)

1 Нажмите , чтобы включить функцию воспроизведения в произвольной последовательности.

Приостановка воспроизведения

См. раздел *Приостановка воспроизведения* на стр. 72.



### Примечание

В зависимости от количества файлов в памяти iPod на отображение списка может потребоваться какое-то время.

## Управление данным устройством

Воспроизведение композиций в жанре воспроизводимой в данный момент композиции

Можно воспроизводить композиции из следующих списков.

- Список альбомов артиста, композиция которого воспроизводится в данный момент
- Список композиций, относящихся к воспроизводимому в данный момент альбому
- Список альбомов, относящихся к воспроизводимому в данный момент музыкальному жанру

- 1 Нажмите и удерживайте кнопку **М.С.** для переключения в режим воспроизведения по категории.
  - **Artist** – Воспроизведение альбома артиста, композиция которого воспроизводится в данный момент.
  - **Album** – Воспроизведение композиции, относящейся к воспроизводимому в данный момент альбому.
  - **Genre** – Воспроизведение альбома в жанре, воспроизводимом в данный момент.

Выбранная композиция или альбом будет воспроизводиться после окончания воспроизведения текущей композиции.

Возможна отмена воспроизведения выбранной композиции/альбома, если вы используете любые другие функции, кроме поиска по категории (например, перемотка вперед или назад). Если альбом/композиция не найден(а), то на дисплее отображается **NOT FOUND**.

В зависимости от того, какая композиция выбрана, конец текущей композиции и начало выбранной композиции/альбома могут быть обрезаны.

Управление функциями iPod с устройства iPod  
Эта функция несовместима со следующими моделями iPod.

- iPod nano первого поколения
- iPod пятого поколения

Функция iPod данного устройства позволяет управлять плеером iPod и прослушивать записанные на нем композиции через автомобильные громкоговорители.

- 1 Переключение между режимами управления производится нажатием **1/iPod**.
  - **iPod** – Управление функциями iPod данного устройства может производиться с подключенного устройства iPod.
  - **Audio** – Управление функциями iPod данного устройства может производиться с помощью органов управления данного устройства.

Улучшение качества звука сжатых аудиофайлов и восстановление полноты звучания (технология преобразования звука)

См. раздел *Улучшение качества звука сжатых аудиофайлов и восстановление полноты звучания (технология преобразования звука)* на стр. 72.

### Настройка функций

**1 Нажмите М.С., чтобы вывести на экран основное меню.**

**2 Поворачивайте М.С. для прокрутки пунктов меню; нажмите FUNCTION, чтобы выбрать.**

**3 Для выбора функции поворачивайте М.С.**

Затем выполните следующие действия, чтобы подтвердить настройку.

**Repeat** (повторное воспроизведение)

- См. раздел *Repeat (повторное воспроизведение)* на стр. 73.  
Однако доступные для выбора диапазоны повторного воспроизведения отличаются от диапазонов проигрывателя компакт-дисков/внешнего устройства. См. раздел *Выбор диапазона повторного воспроизведения* на стр. 74.

**Shuffle** (перемешать)

- 1 Для отображения установочного меню нажмите **M.C.**
- 2 Поворачивайте **M.C.**, чтобы выбрать нужный режим.
  - **Songs** – Воспроизведение композиций из выбранного списка в произвольной последовательности.
  - **Albums** – Воспроизведение по порядку композиций из альбома, выбранного случайным образом.
  - **OFF** – Отмена режима воспроизведения в произвольной последовательности.
- 3 Нажмите **M.C.**, чтобы подтвердить выбор.

#### Shuffle all (перемешать все)

- Нажмите **M.C.**, чтобы включить функцию "перемешать все". Чтобы выключить функцию "перемешать все", нажмите **Shuffle** в меню **FUNCTION** еще раз.

#### Link play (воспроизведение по категории)

- 1 Для отображения установочного меню нажмите **M.C.**
- 2 Для изменения режима поворачивайте **M.C.**, для выбора – нажмите. Подробную информацию о настройках см. в разделе *Воспроизведение композиций в жанре воспроизводимой в данный момент композиции* на стр. 75.

#### CTRL (режим управления)

- 1 Нажмите **M.C.**, чтобы выбрать нужный режим. Подробную информацию о настройках см. в разделе *Управление функциями iPod с устройства iPod* на стр. 75.

#### Pause (пауза)

- См. раздел *Pause (пауза)* на стр. 73.

#### Audiobooks (скорость воспроизведения аудиокниги)

Вы можете изменять скорость воспроизведения аудиокниг.

- 1 Для отображения установочного меню нажмите **M.C.**
- 2 Поворачивайте **M.C.**, чтобы выбрать нужный режим.
  - **Faster** – Воспроизведение с большей скоростью
  - **Normal** – Воспроизведение с обычной скоростью
  - **Slower** – Воспроизведение с меньшей скоростью
- 3 Нажмите **M.C.**, чтобы подтвердить выбор.

#### S.Rtrv (sound retriever, технология преобразования звука)

- См. раздел *S.Rtrv (sound retriever, технология преобразования звука)* на стр. 73.



#### Примечания

- Операция будет завершена, даже если выйти из меню без подтверждения настройки.
- При переключении на режим управления **iPod** воспроизведение композиции приостанавливается. Чтобы возобновить воспроизведение, используйте **iPod**.
- Следующими функциями можно управлять с данного устройства, даже если выбран режим управления **iPod**.
  - Громкость
  - Ускоренная перемотка вперед/назад
  - Переход к предыдущей/следующей композиции
  - Пауза
  - Отображение текстовой информации
- При установке режима управления **iPod** доступны только следующие функции:
  - Можно выбрать только **CTRL** (режим управления), **Pause** (пауза) и **S.Rtrv** (технология преобразования звука).
  - Функция выбора вручную с помощью органов управления данного устройства недоступна. ■

## Управление данным устройством

### Регулировки аудиопараметров

1 Нажмите **М.С.**, чтобы вывести на экран основное меню.

2 Поворачивайте **М.С.** для прокрутки пунктов меню; нажмите **AUDIO**, чтобы выбрать.

3 Для выбора аудиофункции поворачивайте **М.С.**

Затем выполните следующие действия, чтобы подтвердить настройку аудиофункции.

#### FAD/BAL (регулировка уровня сигнала/баланса)

- 1 Для отображения установочного меню нажмите **М.С.**
- 2 Нажимайте **М.С.** для переключения между настройками уровня сигнала и баланса.
- 3 Поворачивайте **М.С.**, чтобы отрегулировать баланс громкоговорителей.

Диапазон настройки (передние/задние громкоговорители): от **F-F15** до **F-R15**

Диапазон настройки (левые/правые громкоговорители): от **B-L15** до **B-R15**

- Если используются только два громкоговорителя, правильной настройкой является **F-0**.

• Только для *DEH-3200UB*.

Если настройка выхода заднего канала и предварительного усилителя находится в режиме **SUBW**, то регулировать баланс передних и задних громкоговорителей невозможно.

#### Preset EQ (вызов настроек эквалайзера)

- 1 Для отображения установочного меню нажмите **М.С.**
- 2 Поворачивайте **М.С.**, чтобы выбрать кривую эквалайзера.  
**Powerful—Natural—Vocal—Custom1—Custom2—Flat—Super bass**
  - При выборе настройки **Flat** звук не подвергается никаким преобразованиям.
- 3 Нажмите **М.С.**, чтобы подтвердить выбор.

#### Graphic EQ (регулировка эквалайзера)

Вы можете отрегулировать текущую выбранную кривую эквалайзера по своему усмотрению. Отрегулированные настройки кривой эквалайзера запоминаются в **Custom1** или **Custom2**.

- Для каждого источника сигнала может быть создана отдельная кривая **Custom1**. Если Вы настраиваете кривую эквалайзера, отличную от **Custom2**, ее параметры будут сохранены в памяти в **Custom1**.
- Кривая **Custom2** может быть общей для всех источников сигнала. Если Вы производите регулировку при выбранной кривой **Custom2**, параметры кривой **Custom2** будут обновлены.

- 1 Для отображения установочного меню нажмите **М.С.**
- 2 Нажимайте **М.С.** для выбора полосы эквалайзера и уровня.
- 3 Нажмите **М.С.** для перехода к полосе эквалайзера, а затем поворачивайте **М.С.**, чтобы осуществить выбор.  
**100Hz—315Hz—1.25kHz—3.15kHz—8kHz**
- 4 Нажмите **М.С.** для перехода к уровню, а затем поворачивайте **М.С.**, чтобы осуществить настройку.  
Диапазон настройки: от **+6** до **-6**

#### Loudness (тонкомпенсация)

Тонкомпенсация компенсирует недостаточное звуковое давление в нижнем и верхнем диапазонах частот на низкой громкости.

- 1 Для отображения установочного меню нажмите **М.С.**
- 2 Поворачивайте **М.С.** для выбора настройки.  
**OFF** (выкл)—**Low** (низкий)—**Mid** (средний)—**High** (высокий)
- 3 Нажмите **М.С.**, чтобы подтвердить выбор.

#### SW setting 1 (включение/выключение сабвуфера)

Это устройство имеет выход канала сабвуфера, который можно включать и выключать.

- 1 Для отображения установочного меню нажмите **М.С.**
- 2 Поворачивайте **М.С.** для выбора настройки.  
**Normal** (нормальная фаза)—**Reverse** (обратная фаза)—**OFF** (сабвуфер выключен)
- 3 Нажмите **М.С.**, чтобы подтвердить выбор.

#### SW setting 2 (настройка сабвуфера)

Если выход канала сабвуфера включён, Вы можете изменять частоту среза и уровень громкости звучания сабвуфера.

На выходе сабвуфера будут воспроизводиться только те частоты, которые ниже указанных частот среза.

- 1 Для отображения установочного меню нажмите **М.С.**
- 2 Нажимайте **М.С.** для переключения между частотой среза и уровнем громкости.
- 3 Нажмите **М.С.**, чтобы перейти к выбору частоты среза, а затем поворачивайте **М.С.**, чтобы осуществить настройку.  
**50Hz—63Hz—80Hz—100Hz—125Hz**
- 4 Нажмите **М.С.** для перехода к уровню громкости, а затем поворачивайте **М.С.**, чтобы осуществить настройку.  
Диапазон настройки: от **+6** до **-24**

#### HPF setting (настройка фильтра верхних частот)

Если Вы не хотите, чтобы низкочастотные звуки из диапазона частот выхода канала сабвуфера воспроизводились из передних или задних громкоговорителей, включите HPF (фильтр верхних частот). В этом случае из передних или задних громкоговорителей будут воспроизводиться только звуки с частотой выше заданной.

- 1 Для отображения установочного меню нажмите **М.С.**
- 2 Поворачивайте **М.С.**, чтобы выбрать частоту среза.  
**OFF (выкл)—50Hz—63Hz—80Hz—100Hz—125Hz**
- 3 Нажмите **М.С.**, чтобы подтвердить выбор.

#### Bass booster (усиление нижних звуковых частот)

- 1 Для отображения установочного меню нажмите **М.С.**
- 2 Поворачивайте **М.С.**, чтобы отрегулировать уровень.  
Диапазон настройки: от **0** до **+6**
- 3 Нажмите **М.С.**, чтобы подтвердить выбор.

#### SLA (регулировка уровня входного сигнала)

**SLA** (функция настройки уровня входного сигнала) позволяет регулировать уровень громкости каждого источника сигнала, чтобы предотвратить резкие изменения громкости при переключении источников сигнала.

- При выборе FM-тюнера в качестве источника сигнала функция **SLA** недоступна.
- Настройки основываются на уровне громкости FM-тюнера, который остается неизменным. Прежде чем начинать настройку уровня входного сигнала, сравните уровень громкости FM-тюнера с уровнем источника сигнала, который Вы хотите настроить.
- Регулировка уровня громкости в диапазоне АМ также производится с помощью регулировки уровня входного сигнала.

- 1 Для отображения установочного меню нажмите **М.С.**
- 2 Поверните **М.С.** и отрегулируйте уровень громкости источника сигнала.  
Диапазон настройки: от **+4** до **-4**
- 3 Нажмите **М.С.**, чтобы подтвердить выбор.



#### Примечание

Операция будет завершена, даже если выйти из меню без подтверждения настройки.

## Начальные настройки



#### Важно

Режим энергосбережения отключается при отсоединении аккумуляторной батареи автомобиля; при подсоединении батареи его потребуются включить снова. При выключенном режиме энергосбережения возможно, что, в зависимости от метода подключения, устройство будет потреблять энергию аккумулятора, если замок зажигания автомобиля не имеет положения АСС.

**1** Нажмите кнопку **SRC/OFF** и удерживайте ее в нажатом положении до тех пор, пока не выключится устройство.

**2** Нажмите **SRC/OFF** и удерживайте до вывода на дисплей исходного меню.

## Управление данным устройством

### 3 Поворачивайте М.С. для выбора начальной настройки.

Затем выполните следующие действия, чтобы подтвердить выбор начальной настройки.

#### FM step (шаг настройки в FM-диапазоне)

Обычно шаг настройки в FM-диапазоне, используемый при настройке с поиском, составляет 50 кГц. При включении функции AF или TA шаг настройки автоматически меняется на 100 кГц. При включенной функции AF предпочтительно установить шаг настройки 50 кГц.

- 1 Для отображения установочного меню нажмите **М.С.**
- 2 Поверните **М.С.**, чтобы выбрать шаг настройки в FM-диапазоне.  
**100kHz** (100 кГц)—**50kHz** (50 кГц)
- 3 Нажмите **М.С.**, чтобы подтвердить выбор.

#### Auto PI (автоматический поиск по идентификатору программы)

Устройство может автоматически искать другую станцию с такой же программой даже во время вызова предварительной настройки.

- 1 Нажмите **М.С.**, чтобы включить или выключить автоматический поиск по идентификатору программы.

#### AUX (вспомогательный вход)

Активируйте эту настройку при подключении к данному устройству вспомогательного устройства.

- 1 Нажмите **М.С.**, чтобы включить или выключить функцию **AUX**.

#### USB PnP (plug and play)

Эта настройка позволяет автоматически переключать выбранный источник сигнала на **USB/USB-iPod**.

- 1 Нажмите **М.С.**, чтобы включить функцию **plug and play**.  
**ON** – Если подключено запоминающее устройство **USB/iPod**, источник сигнала автоматически переключается на **USB/USB-iPod**. При отсоединении устройства **USB/iPod** источник сигнала выключается.  
**OFF** – Если подключено запоминающее устройство **USB/iPod**, источник сигнала не переключается на **USB/USB-iPod** автоматически. Необходимо вручную выбрать **USB/USB-iPod**.

#### Brightness (настройка яркости дисплея)

- 1 Для отображения установочного меню нажмите **М.С.**
- 2 Поверните **М.С.**, чтобы войти в режим настройки яркости.  
**High** (высокий)—**Low** (низкий)
- 3 Нажмите **М.С.**, чтобы подтвердить выбор.

#### SW control (настройка выхода заднего канала и сабвуфера)

*Только для DEH-4200SD.*

Выход заднего канала этого устройства (выход на провода заднего громкоговорителя) можно использовать для подключения широкополосного громкоговорителя (**Full**) или сабвуфера (**SUBW**). При выборе для настройки выхода заднего канала значения **SUBW**, можно подключить провод заднего громкоговорителя непосредственно к сабвуферу без использования вспомогательного усилителя.

- 1 Для отображения установочного меню нажмите **М.С.**
- 2 Поворачивайте **М.С.** для изменения настройки.  
**Rear SP: Full—SUBW**
- 3 Нажмите **М.С.**, чтобы подтвердить выбор.

Только для DEH-3200UB.

Выход на провода заднего громкоговорителя (**Rear SP**) и выход заднего канала RCA (**Preout**) модели DEH-3200UB можно использовать для подключения широкополосного громкоговорителя (**Rear SP: Full/Preout: Rear**) или сабвуфера (**Rear SP: SUBW/Preout: SUBW**). При выборе **Rear SP: SUBW** можно подключить провод заднего громкоговорителя непосредственно к сабвуферу без использования дополнительного усилителя.

По умолчанию для **Rear SP** выбрана опция подключения заднего широкополосного громкоговорителя (**Full**). Если выбрана настройка **Rear SP: Full**, можно подключить RCA-выход канала сабвуфера к сабвуферу. В этом случае можно выбирать между использованием встроенного усилителя сабвуфера (фильтр нижних частот, фаза) **Preout: SUBW** или дополнительного **Preout: Rear**.

- 1 Для отображения установочного меню нажмите **M.C.**
- 2 Нажимайте **M.C.** для выбора из следующих функций:  
**Rear SP/Preout—Full (SUBW)/SUBW(Rear)**
- 3 Поворачивайте **M.C.** для изменения настройки.

**Rear SP: Full—SUBW**  
**Preout: SUBW—Rear**

- Даже при изменении настройки звук выводится не будет, если Вы не включите выход канала сабвуфера (см. **SW setting 1** (включение/выключение сабвуфера) на стр. 77).
- При изменении данной настройки значение выхода канала сабвуфера в аудиоменю возвращается к заводским установкам.

- 4 Нажмите **M.C.**, чтобы подтвердить выбор.

**DEMO** (настройка демонстрационного режима)

- 1 Нажимайте **M.C.**, чтобы включить или выключить демонстрационный режим.

**Ever SCRL** (настройка режима прокрутки)

Если включить функцию постоянной прокрутки, то текстовая информация будет постоянно прокручиваться на дисплее. Отключите этот режим для одновременной прокрутки этой информации.

- 1 Нажимайте **M.C.**, чтобы включить или выключить функцию постоянной прокрутки.

**Title** (выбор языка)

Это устройство может отображать такую информацию на русском или одном из европейских языков.

На диск, содержащий сжатые аудиофайлы, может быть записана текстовая информация, например, название композиции, имя исполнителя или текстовый комментарий.

- При несовместимости настроек встроенного и выбранного языка возможны искажения при выводе текстовых сообщений.
  - Некоторые символы могут отображаться неправильно.
- 1 Для отображения установочного меню нажмите **M.C.**
  - 2 Поворачивайте **M.C.** для выбора настройки. **EURO** (европейский)—**RUSSIA** (русский)
  - 3 Нажмите **M.C.**, чтобы подтвердить выбор.

**PowerSave** (энергосбережение)

Включение этой функции позволяет снизить потребляемую мощность аккумуляторной батареи. При включении этой функции единственной возможной операцией является включение источника сигнала.

- 1 Нажмите **M.C.**, чтобы включить или выключить функцию энергосбережения.



### Примечание

Если включен режим **PowerSave**, режим **DEMO** выбрать нельзя.

## Другие функции

### Использование дополнительного источника сигнала (AUX)

1 Вставьте мини-штекер стереокабеля в гнездо **AUX**.

2 Нажмите кнопку **SRC/OFF**, чтобы выбрать **AUX** в качестве источника сигнала.



### Примечание

Невозможно выбрать **AUX**, если не включена вспомогательная настройка. Подробную информацию см. в разделе **AUX** (вспомогательный вход) на стр. 79.



## Дополнительная информация

### Устранение неисправностей

Признак	Причина	Действием.
Дисплей автоматически возвращается в исходный режим.	В течение 30 секунд не было выполнено никаких операций.	Выполните операцию с начала.
Диапазон повторного воспроизведения самопроизвольно изменяется.	В зависимости от выбранного диапазона воспроизведения, выбранный диапазон может изменяться при выборе другой папки или дорожке, а также при перемотке вперед/назад.	Выберите диапазон повторного воспроизведения еще раз.
Вложенная папка не воспроизводится.	Вложенные папки не воспроизводятся, если выбран диапазон <b>Folder</b> (повторное воспроизведение папки).	Выберите другой диапазон повторного воспроизведения.
При изменении дисплея отображается <b>NO XXXX</b> (например, <b>NO TITLE</b> ).	Текстовая информация отсутствует	Переключите дисплей или включите воспроизведение другой дорожки/файла.
Дисплей подсвечивается, хотя устройство выключено.	Включен демонстрационный режим.	Нажмите <b>DISP/SCRL</b> , чтобы выключить демонстрационный режим.
Устройство функционирует с ошибками. Имеются помехи.	Рядом с устройством используется прибор, передающий электромагнитное излучение, например, сотовый телефон.	Уберите прибор, вызывающий помехи, от этого устройства.

### Сообщения об ошибках

Прежде чем обратиться к торговому представителю или в ближайший сервисный центр Pioneer, обязательно запомните сообщение об ошибке.

#### Встроенный проигрыватель компакт-дисков

Сообщение	Причина	Действие
<b>ERROR-11, 12, 17, 30</b>	Грязный диск Поцарапанный диск	Очистите диск. Замените диск.
<b>ERROR-10, 11, 12, 15, 17, 30, A0</b>	Электрическая или механическая неполадка	Установите ключ зажигания в положение OFF, а затем – в положение ON или переключитесь на другой источник сигнала, а затем обратно на проигрыватель компакт-дисков.
<b>ERROR-15</b>	Вставлен пустой диск	Замените диск.
<b>ERROR-22, 23</b>	Формат диска не поддерживается	Замените диск.
<b>Format read</b>	Иногда происходит задержка между началом воспроизведения и появлением звука	Звук появится после того как с дисплея исчезнет сообщение.
<b>NO AUDIO</b>	Вставленный диск не содержит файлов, которые можно воспроизвести	Замените диск.
<b>SKIPPED</b>	Диск содержит файлы WMA, защищенные технологией DRM	Замените диск.
<b>PROTECT</b>	Все файлы на диске защищены технологией DRM	Замените диск.

## Дополнительная информация

### Внешнее запоминающее устройство (USB, SD)

Сообщение	Причина	Действие
<b>NO DEVICE</b>	Если функция plug and play выключена, устройство USB не распознается.	<ul style="list-style-type: none"> <li>Включите функцию plug and play.</li> <li>Подключите запоминающее устройство USB.</li> </ul>
<b>Format read</b>	Иногда происходит задержка между началом воспроизведения и появлением звука	Звук появится после того как с дисплея исчезнет сообщение.
<b>NO AUDIO</b>	Нет композиций	Перенесите аудиофайлы на внешнее запоминающее устройство и подключите его.
	На подключенном запоминающем устройстве USB включена функция защиты от перезаписи	Отключите функцию защиты от перезаписи в соответствии с инструкцией по эксплуатации запоминающего устройства USB.
<b>SKIPPED</b>	Подключенное внешнее запоминающее устройство содержит файлы формата WMA, закодированные Windows Media™ DRM 9/10	Выберите аудиофайл, не закодированный Windows Media DRM 9/10.
<b>PROTECT</b>	Все файлы на внешнем запоминающем устройстве закодированы Windows Media DRM 9/10	Перенесите аудиофайлы, не закодированные Windows Media DRM 9/10, на внешнее запоминающее устройство и подключите его.

<b>N/A USB</b>	Подключенное запоминающее устройство USB не поддерживается данным устройством.	Подключите запоминающее устройство USB класса Mass Storage.
	Несовместимое устройство USB	Отсоедините устройство и замените его на совместимое запоминающее устройство USB.
<b>CHECK USB</b>	Короткое замыкание на разъеме USB или в кабеле USB.	Убедитесь, что разъем USB или кабель USB не защемлен и не поврежден.
	Подключенное запоминающее устройство USB потребляет более 500 мА (максимально допустимая сила тока).	Отсоедините устройство USB и не используйте его. Установите ключ зажигания в положение OFF, затем – в положение ACC или ON, и затем подключайте только совместимые запоминающие устройства USB.
<b>N/A SD</b>	Данное запоминающее устройство SD не поддерживается	Отсоедините устройство и замените его на совместимое запоминающее устройство SD.

## Дополнительная информация

<b>ERROR-19</b>	Сбой связи	<p>Выполните следующие действия.</p> <p>–Установите ключ зажигания в положение OFF, а затем – в положение ON.</p> <p>–Отсоедините или извлеките внешнее запоминающее устройство.</p> <p>–Выберите другой источник сигнала.</p> <p>Затем снова выберите USB или SD в качестве источника сигнала.</p>	
<b>ERROR-23</b>	Запоминающее устройство USB не форматировано в FAT12, FAT16 или FAT32	Запоминающее устройство USB должно быть форматировано в FAT12, FAT16 или FAT32.	
<b>iPod</b>			
Сообщение	Причина	Действие	
<b>NO DEVICE</b>	Если функция plug and play выключена, устройство USB или iPod не распознается.	<ul style="list-style-type: none"> <li>• Включите функцию plug and play.</li> <li>• Подсоедините совместимый с данным устройством iPod.</li> </ul>	
<b>Format read</b>	Иногда происходит задержка между началом воспроизведения и появлением звука	Звук появится после того как с дисплея исчезнет сообщение.	
<b>ERROR-19</b>	Сбой связи		<p>Отсоедините кабель от iPod.</p> <p>После появления на дисплее главного меню заново подключите кабель.</p> <p>Перезагрузите iPod.</p>
	Неполадки в работе iPod		<p>Отсоедините кабель от iPod.</p> <p>После появления на дисплее главного меню заново подключите кабель.</p> <p>Перезагрузите iPod.</p>
<b>ERROR-16</b>	Старая версия прошивки iPod		Обновите версию iPod.
	Неполадки в работе iPod		<p>Отсоедините кабель от iPod.</p> <p>После появления на дисплее главного меню заново подключите кабель.</p> <p>Перезагрузите iPod.</p>
<b>N/A USB</b>	Данная модель iPod не поддерживается		Отсоедините устройство и замените его на устройство iPod поддерживаемой модели.
<b>CHECK USB</b>	iPod работает, но не подзарядается		<p>Проверьте и убедитесь в отсутствии короткого замыкания в кабеле iPod (например, чтобы кабель не был зажат между металлическими предметами).</p> <p>После проверки кабеля установите ключ зажигания в положение OFF, а затем в положение ON, либо отсоедините и заново подсоедините iPod.</p>

## Дополнительная информация

### STOP

Отсутствуют композиции на iPod

Загрузите музыкальные композиции в iPod.

В данном списке отсутствуют композиции

Выберите список, содержащий музыкальные композиции.



## Рекомендации по обращению с изделием

### Диски и проигрыватель

Используйте только диски, имеющие один из следующих логотипов.



Используйте 12-см диски. Не используйте 8-см диски либо адаптеры для воспроизведения 8-см дисков.

Используйте только обычные круглые диски. Не используйте диски необычной формы.



Не вставляйте в щель для загрузки компакт-диска ничего, кроме компакт-диска.

Не используйте диски с трещинами, отколотыми краями, деформированные диски или диски с другими повреждениями, поскольку такие диски могут повредить проигрыватель.

Воспроизведение не закрытых для записи дисков формата CD-R/CD-RW невозможно.

Не прикасайтесь к записанной поверхности дисков.

Когда диски не используются, храните их в футлярах.

Не оставляйте диски в местах с повышенной температурой и под прямым солнечным светом.

Не приклеивайте этикеток, не пишите и не наносите химических веществ на поверхность дисков.

Для очистки компакт-диска протрите диск мягкой тканью от центра к краю.

Конденсация может временно ухудшить работу проигрывателя. Оставьте его для адаптации к более высокой температуре примерно на час. Также протрите влажные диски мягкой тканью.

Воспроизведение дисков может быть невозможно из-за характеристик диска, формата диска, приложения, при помощи которого выполнялась запись, условий воспроизведения, условий хранения и других факторов.

Толчки от неровностей дороги могут вызвать прерывание воспроизведения диска.

Перед использованием дисков ознакомьтесь с мерами предосторожности при обращении с ними.

### Внешнее запоминающее устройство (USB, SD)

С вопросами о работе внешнего запоминающего устройства (USB, SD) обращайтесь к производителю устройства.

Не оставляйте внешнее запоминающее устройство (USB, SD) в местах, где оно может быть подвергнуто воздействию высоких температур.

В зависимости от типа внешнего запоминающего устройства (USB, SD) могут возникнуть следующие проблемы.

- Управление функциями может отличаться.
- Данное устройство может не распознать запоминающее устройство.
- Некоторые файлы невозможно воспроизвести корректно.

### Запоминающее устройство USB

Подключение через USB-концентратор не поддерживается.

Не подключайте других устройств, кроме запоминающих устройств USB.

## Дополнительная информация

При движении автомобиля надежно закрепите запоминающее устройство USB. Не роняйте запоминающее устройство USB на пол, где оно может застрять под педалью тормоза или акселератора.

В зависимости от типа запоминающего устройства USB могут возникнуть следующие проблемы.

- Подключенное устройство может генерировать радиопомехи.

### Карта памяти SD

Данное устройство поддерживает только следующие карты памяти SD.

- SD
- miniSD
- microSD
- SDHC

Храните карту памяти SD в недоступном для детей месте. При случайном проглатывании карты памяти SD немедленно обратитесь к врачу.

Не касайтесь пальцами или металлическими предметами контактных поверхностей карты памяти SD.

Не вставляйте в слот для карты памяти SD ничего, кроме карты памяти. Если вставить в слот металлический предмет (например, монету), то это может вызвать повреждение внутренних цепей, что, в свою очередь, станет причиной других неисправностей.

Для карт miniSD или microSD используйте адаптер. Не используйте адаптер, имеющий металлические детали, кроме выступающих контактных поверхностей.

Не вставляйте поврежденную карту памяти SD (например, погнутую или с отошедшей наклейкой), поскольку это может стать причиной невозможности извлечения карты из слота.

Не пытайтесь вставить карту памяти SD в слот для карт SD с большим усилием, поскольку это может привести к повреждению карты памяти SD или данного устройства.

Чтобы извлечь карту памяти SD из слота, нажмите на нее и удерживайте до щелчка. Если нажать на карту памяти и быстро отпустить, то карта SD может выскочить из слота и попасть Вам в лицо. Если карта памяти SD выскочит из слота, то она может потеряться.

### iPod

Не допускайте длительного воздействия прямых солнечных лучей на iPod. Продолжительное воздействие прямых солнечных лучей на iPod может стать причиной его выхода из строя вследствие перегрева.

Не оставляйте iPod в местах с высокой температурой воздуха.

Чтобы устройство функционировало надлежащим образом, подключите iPod с помощью кабеля dock connector непосредственно к данному устройству.

При движении автомобиля надежно закрепите iPod. Не роняйте iPod на пол, где он может застрять под педалью тормоза или акселератора.

Более подробную информацию см. в инструкции по эксплуатации iPod.

#### Настройки iPod

- При подключении iPod к данному устройству эквалайзер iPod автоматически отключается, что обеспечивает оптимальное звучание. При отсоединении iPod для эквалайзера автоматически выбирается предыдущая настройка.
- При использовании данного устройства отключение функции повторного воспроизведения на iPod невозможно. При подключении iPod к данному устройству будет автоматически выбран режим повтора всех композиций.

### Диски формата DualDisc (двойные диски)

Двойные диски – это двусторонние диски для записи аудиоданных на CD с одной стороны и для записи видеоданных на DVD – с другой.

Поскольку сторона CD двойных дисков физически несовместима с общим стандартом компакт-дисков, ее воспроизведение на данном устройстве может быть невозможным.

Частая загрузка и извлечение двойного диска может привести к появлению царапин на диске. Серьезные царапины могут создать проблемы при воспроизведении диска на данном устройстве. В некоторых случаях двойной диск может застревать в щели загрузки дисков, из-за чего его становится невозможно извлечь. Во избежание такой ситуации мы рекомендуем воздержаться от использования двойных дисков в данном устройстве.

За более подробной информацией о двойных дисках обращайтесь к соответствующим производителям.

## Дополнительная информация

### Поддержка сжатых аудиофайлов (компакт-диск, USB, SD)

#### WMA

Расширение: .wma

Скорость передачи данных: от 48 кбит/с до 320 кбит/с (постоянная), от 48 кбит/с до 384 кбит/с (переменная)

Частота дискретизации: 32 кГц, 44,1 кГц, 48 кГц

Windows Media Audio Professional, Lossless, Voice/DRM Stream/Stream с поддержкой видео: не поддерживается

#### MP3

Расширение: .mp3

Скорость передачи данных: от 8 кбит/с до 320 кбит/с

Частота дискретизации: от 8 кГц до 48 кГц (32 кГц, 44,1 кГц, 48 кГц пиковая)

Совместимая версия тегов ID3: 1.0, 1.1, 2.2, 2.3, 2.4 (теги ID3 версии 2.x имеют приоритет перед версией 1.x.)

Списки воспроизведения M3u: не поддерживаются

MP3i (интерактивный MP3), mp3 PRO: не поддерживаются

#### WAV

Расширение: .wav

Разрядность квантования: 8 и 16 (LPCM), 4 (MS ADPCM)

Частота дискретизации: от 16 кГц до 48 кГц (LPCM), 22,05 кГц и 44,1 кГц (MS ADPCM)

#### AAC

Совместимый формат: файлы AAC, преобразованные при помощи iTunes

Расширение: .m4a

Частота дискретизации: от 11,025 кГц до 48 кГц

Скорость передачи данных: от 16 кбит/с до 320 кбит/с, переменная

Apple Lossless: не поддерживается

Файлы формата AAC, приобретенные в онлайн-магазине iTunes Store (расширение .m4p): не поддерживаются

### Дополнительная информация

В качестве названия файла или папки могут отображаться только первые 32 символа (включая расширение).

Это устройство может неверно воспроизводить некоторые файлы формата WMA в зависимости от приложений, использованных для их записи.

При начале воспроизведения аудиофайлов, содержащих изображения, может произойти небольшая задержка.

Для отображения в данном устройстве кодировка русского текста должна соответствовать следующему набору символов:

- Юникод (UTF-8, UTF-16)
- Отличные от Юникода наборы символов, используемые в среде Windows, для которых в языковой настройке задан русский язык

### Диск

Допустимая иерархия папок: до восьми уровней (реальная иерархия папок составляет менее двух уровней)

Количество воспроизводимых папок: не более 99

Количество воспроизводимых файлов: не более 999

Файловая система: ISO 9660 уровень 1 и 2, Romeo, Joliet

Воспроизведение нескольких сессий: поддерживается

Пакетный формат записи: не поддерживается

Независимо от продолжительности паузы между композициями в изначальной записи, при воспроизведении дисков со сжатыми аудиофайлами между композициями будут короткие паузы.

## Дополнительная информация

### Внешнее запоминающее устройство (USB, SD)

Допустимая иерархия папок: до восьми уровней (реальная иерархия папок составляет менее двух уровней)

Количество воспроизводимых папок: не более 1 500

Количество воспроизводимых файлов: не более 15 000

Воспроизведение защищенных от копирования файлов: не поддерживается

Внешнее запоминающее устройство (USB, SD), содержащее разделы: воспроизводится только первый раздел, содержащий доступные для воспроизведения файлы.

При начале воспроизведения аудиофайлов на внешнем запоминающем устройстве (USB, SD), содержащем разветвленные иерархии папок, может возникать небольшая задержка.

### Карта памяти SD

Мультимедийные карты (MMC) не поддерживаются.

Поддержка всех карт памяти SD не гарантируется.

Данное устройство не поддерживает формат SD-Audio.

### ВНИМАНИЕ

Компания Pioneer не несет ответственности за потерю данных на запоминающем устройстве USB/портативном USB аудиоплеере/карте памяти SD, даже если эти данные будут потеряны во время использования данного устройства. 

### Поддержка iPod

Данное устройство поддерживает только перечисленные ниже модели iPod. Совместимые версии ПО для iPod также указаны ниже. Более старые версии могут не поддерживаться.

- iPod nano четвертого поколения (версия программного обеспечения 1.0.3)
- iPod nano третьего поколения (версия программного обеспечения 1.1.3)
- iPod nano второго поколения (версия программного обеспечения 1.1.3)
- iPod nano первого поколения (версия программного обеспечения 1.3.1)
- iPod touch второго поколения (версия программного обеспечения 3.0)
- iPod touch первого поколения (версия программного обеспечения 3.0)
- iPod classic 120GB (версия программного обеспечения 2.0.1)
- iPod classic (версия программного обеспечения 1.1.2)
- iPod пятого поколения (версия программного обеспечения 1.3)
- iPhone 3GS (версия программного обеспечения 3.0)
- iPhone 3G (версия программного обеспечения 3.0)
- iPhone (версия программного обеспечения 3.0)

Функции iPod могут различаться в зависимости от версии программного обеспечения или поколения.

Функции iPod могут различаться в зависимости от версии программного обеспечения.

Для подключения iPod с разъемом Dock Connector требуется соответствующий USB кабель.

Интерфейсный кабель Pioneer CD-IU50 можно приобрести отдельно. За дополнительной информацией обращайтесь к Вашему дилеру.

О совместимости файлов/форматов см. в руководствах к iPod.

Аудиокниги, подкасты: поддерживаются

### ВНИМАНИЕ

Pioneer не несет ответственности за потерю данных на iPod, даже если эти данные будут потеряны во время использования данного устройства. 

## Дополнительная информация

### Последовательность воспроизведения аудиофайлов

Пользователь не может назначать номера папок и устанавливать последовательность воспроизведения с помощью данного устройства.

#### Пример иерархии



#### Диск

Последовательность выбора папок и других действий может отличаться в зависимости от кодировки или программного обеспечения, использованного для записи.

#### Внешнее запоминающее устройство (USB, SD)

Файлы воспроизводятся в той последовательности, в которой они записаны на внешнем запоминающем устройстве (USB, SD).

Для выбора алгоритма воспроизведения рекомендуется выполнить следующие действия.

- 1 Присвойте файлам имена с цифрами, определяющими последовательность воспроизведения (например, 01xxx.mp3 и 099yyu.mp3).
- 2 Поместите эти файлы в папку.
- 3 Сохраните папку, в которой содержатся файлы, на внешнем запоминающем устройстве (USB, SD).

В некоторых системных средах возможность установки порядка воспроизведения отсутствует.

Последовательность воспроизведения файлов на портативном USB аудиоплеере может изменяться и зависит от типа плеера. □

### Авторское право и товарные знаки

#### iTunes

Apple и iTunes являются товарными знаками компании Apple Inc., зарегистрированными в США и других странах.

#### MP3

Поставка этого изделия дает право только на его частное и некоммерческое использование и не предоставляет лицензии и не подразумевает право использования этого изделия в любых коммерческих (т.е. приносящих прибыль) прямых трансляциях (телевизионных, спутниковых, кабельных и/или любых других), вещании/потоковой передаче через Интернет, локальных сетях и/или других сетях или в других электронных системах распространения, таких как системы платного аудио и аудио по запросу. Для такого использования необходима специальная лицензия. Для получения дополнительной информации посетите <http://www.mp3licensing.com>.

#### WMA



Windows Media и логотип Windows являются товарными знаками или зарегистрированными товарными знаками Microsoft Corporation в Соединенных Штатах и/или других странах.



## Дополнительная информация

Данное изделие использует технологию, принадлежащую Microsoft Corporation. Использование или распространение без лицензии Microsoft Licensing, Inc. запрещено.

### Карта памяти SD



Логотип SD является торговой маркой.



Логотип miniSD является торговой маркой.



Логотип microSD является торговой маркой.



Логотип SDHC является торговой маркой.

### iPod



iPod является товарным знаком компании Apple Inc., зарегистрированным в США и других странах.

Надпись "Made for iPod" означает, что дополнительное оборудование было разработано для подключения именно к iPod и было сертифицировано разработчиком на соответствие стандартам технических характеристик Apple.

Компания Apple не несет ответственности за качество работы такого оборудования и его соответствие стандартам безопасности и регулятивным нормам.

### iPhone



iPhone является товарным знаком компании Apple Inc.

Надпись "Works with iPhone" означает, что дополнительное оборудование было разработано для подключения именно к iPhone и было сертифицировано разработчиком на соответствие стандартам технических характеристик Apple.

Компания Apple не несет ответственности за качество работы такого оборудования и его соответствие стандартам безопасности и регулятивным нормам. 

# Дополнительная информация

## Технические характеристики

### Общие

Источник питания .....	14,4 В постоянного тока (допустимый диапазон от 10,8 В до 15,1 В)
Система заземления .....	Заземление отрицатель- ного полюса
Максимальный потребляемый ток .....	10,0 А
Размеры (Ш × В × Г): DIN	
Шасси .....	180 мм × 50 мм × 162 мм
Передняя панель .....	188 мм × 58 мм × 24 мм
D	
Шасси .....	178 мм × 50 мм × 162 мм
Передняя панель .....	170 мм × 46 мм × 24 мм
Масса .....	1,3 кг

### Аудио

Максимальная выходная мощность .....	50 Вт × 4 50 Вт × 2/4 Ω + 70 Вт × 1/2 Ω (для сабвуфера)
Номинальная выходная мощность .....	22 Вт × 4 (50 Гц до 15 000 Гц, суммарное значение коэффициента нелиней- ных искажений 5 %, на- грузка 4 Ω для обоих каналов)
Сопrotивление нагрузки .....	от 4 Ω до 8 Ω × 4 от 4 Ω до 8 Ω × 2 + 2 Ω × 1
Максимальная выходная мощность .....	2,2 В
Эквалайзер (5-полосный графический эквалайзер):	
Частоты .....	100/315/1 250/3 150/8 000 Гц
Усиление .....	±12 дБ
НРФ:	
Частота .....	50/63/80/100/125 Гц
Крутизна характеристики .....	-12 дБ/окт
Сабвуфер (моно):	
Частота .....	50/63/80/100/125 Гц
Крутизна характеристики .....	-18 дБ/окт
Усиление .....	+6 дБ до -24 дБ
Фаза .....	Нормальная/Обратная
Усиление нижних звуковых частот:	
Усиление .....	+12 дБ до 0 дБ

## Проигрыватель компакт-дисков

Система .....	Аудиосистема с компакт- диском
Используемые диски .....	Компакт-диск
Отношение сигнал/шум ....	94 дБ (1 кГц) (сеть IEC-A)
Число каналов .....	2 (стерео)
Формат декодирования файлов MP3 .....	MPEG-1 и 2 Audio Layer 3
Формат декодирования файлов WMA .....	Версии 7, 7.1, 8, 9, 10, 11 (двухканальный звук) (Windows Media Player)
Формат декодирования файлов AAC .....	MPEG-4 AAC (только код- ированных с помощью iTunes) (.m4a) (Версии 8,2 и более ран- них)
Формат сигнала WAV .....	Linear PCM и MS ADPCM (без компрессии)

## USB

Стандартная спецификация USB .....	USB 2.0 полноскоростной
Максимальный ток питания .....	500 мА
Файловая система .....	FAT12, FAT16, FAT32
Формат декодирования файлов MP3 .....	MPEG-1 и 2 Audio Layer 3
Формат декодирования файлов WMA .....	Версии 7, 7.1, 8, 9, 10, 11 (двухканальный звук) (Windows Media Player)
Формат декодирования файлов AAC .....	MPEG-4 AAC (только код- ированных с помощью iTunes) (.m4a) (Версии 8,2 и более ран- них)
Формат сигнала WAV .....	Linear PCM и MS ADPCM (без компрессии)

## SD

Поддерживаемый физический формат .....	Версия 2.00
Максимальная ёмкость памяти .....	32 Гб (для SD и SDHC)
Файловая система .....	FAT12, FAT16, FAT32
Формат декодирования файлов MP3 .....	MPEG-1 и 2 Audio Layer 3
Формат декодирования файлов WMA .....	Версии 7, 7.1, 8, 9, 10, 11 (двухканальный звук) (Windows Media Player)

## Дополнительная информация

Формат декодирования файлов AAC  
 ..... MPEG-4 AAC (только кодированных с помощью iTunes) (.m4a)  
 (Версии 8,2 и более ранних)

Формат сигнала WAV ..... Linear PCM и MS ADPCM  
 (без компрессии)

- Характеристики и конструкция могут быть изменены без предварительного уведомления.
- Данное устройство произведено в Таиланде. ■

### FM-тюнер

Диапазон частот ..... от 87,5 МГц до 108,0 МГц

Полезная чувствительность  
 ..... 9 дБф (0,8 мкВ/75 Ω,  
 моно, отношение сигнал/  
 шум: 30 дБ)

Отношение сигнал/шум .... 72 дБ (сеть IEC-A)

### MW-тюнер

Диапазон частот ..... от 531 кГц до 1 602 кГц (9 кГц)

Полезная чувствительность  
 ..... 25 мкВ (отношение сигнал/шум: 20 дБ)

Отношение сигнал/шум .... 62 дБ (сеть IEC-A)

### LW-тюнер

Диапазон частот ..... от 153 кГц до 281 кГц

Полезная чувствительность  
 ..... 28 мкВ (отношение сигнал/шум: 20 дБ)

Отношение сигнал/шум .... 62 дБ (сеть IEC-A)

#### Примечание:

В соответствии со статьей 5 закона Российской Федерации "О защите прав потребителей" и постановлением правительства Российской Федерации № 720 от 16.06.97 компания Pioneer Europe NV оговаривает следующий срок службы изделий, официально поставляемых на российский рынок.

Автомобильная электроника: 6 лет  
 Другие изделия (наушники, микрофоны и т.п.): 5 лет



#### Примечания

- Карта памяти SD доступна только для DEH-4200SD.









<http://www.pioneer.eu>

Visit [www.pioneer.co.uk](http://www.pioneer.co.uk) (or [www.pioneer.eu](http://www.pioneer.eu)) to register your product.

Visitez [www.pioneer.fr](http://www.pioneer.fr) (ou [www.pioneer.eu](http://www.pioneer.eu)) pour enregistrer votre appareil.

Si prega di visitare il sito [www.pioneer.it](http://www.pioneer.it) (o [www.pioneer.eu](http://www.pioneer.eu)) per registrare il prodotto.

Visite [www.pioneer.es](http://www.pioneer.es) (o [www.pioneer.eu](http://www.pioneer.eu)) para registrar su producto.

Zum Registrieren Ihres Produktes besuchen Sie bitte [www.pioneer.de](http://www.pioneer.de) (oder [www.pioneer.eu](http://www.pioneer.eu)).

Bezoek [www.pioneer.nl](http://www.pioneer.nl) (of [www.pioneer.eu](http://www.pioneer.eu)) om uw product te registreren.

Посетите [www.pioneer-rus.ru](http://www.pioneer-rus.ru) (или [www.pioneer.eu](http://www.pioneer.eu)) для регистрации приобретенного Вами изделия.

### PIONEER CORPORATION

4-1, MEGURO 1-CHOME, MEGURO-KU  
TOKYO 153-8654, JAPAN

### Корпорация Пайонир

4-1, Мегуро 1-Чоме, Мегуро-ку, Токио  
153-8654, Япония

### PIONEER ELECTRONICS (USA) INC.

P.O. Box 1540, Long Beach, California 90801-1540, U.S.A.  
TEL: (800) 421-1404

### PIONEER EUROPE NV

Haven 1087, Keetberglaan 1, B-9120 Melsele, Belgium/Belgique  
TEL: (0) 3/570.05.11

### PIONEER ELECTRONICS ASIACENTRE PTE. LTD.

253 Alexandra Road, #04-01, Singapore 159936  
TEL: 65-6472-7555

### PIONEER ELECTRONICS AUSTRALIA PTY. LTD.

178-184 Boundary Road, Braeside, Victoria 3195, Australia  
TEL: (03) 9586-6300

### PIONEER ELECTRONICS OF CANADA, INC.

300 Allstate Parkway, Markham, Ontario L3R 0P2, Canada  
TEL: 1-877-283-5901  
TEL: 905-479-4411

### PIONEER ELECTRONICS DE MEXICO, S.A. de C.V.

Bldv.Manuel Avila Camacho 138 10 piso  
Col.Lomas de Chapultepec, Mexico, D.F. 11000  
TEL: 55-9178-4270

### 先鋒股份有限公司

總公司：台北市中山北路二段44號13樓  
電話：(02) 2521-3588

### 先鋒電子（香港）有限公司

香港九龍尖沙嘴海港城世界商業中心  
9樓901-6室  
電話：(0852) 2848-6488

### Pioneer CarStereo-Pass

Bitte bei Kauf sofort ausfüllen.

Please fill out immediately after purchase.

Ingravierte 14-stellige Serien-Nummer:

Engraved 14-digit serial number:

P	I													
---	---	--	--	--	--	--	--	--	--	--	--	--	--	--

Kaufdatum:

Date of purchase:

--	--	--	--	--	--

Händler-Stempel

Dealer's stamp

Le Pioneer CarStereo-Pass est utilisable seulement en Allemagne.

Published by Pioneer Corporation.

Copyright © 2009 by Pioneer Corporation.  
All rights reserved.

Printed in Thailand

<CRD4433-B/N> EW

<KSNZX> <09K00000>