

Panasonic®

Модель No
TX-PR42G20
TX-PR50G20

Инструкция по эксплуатации Плазменный телевизор

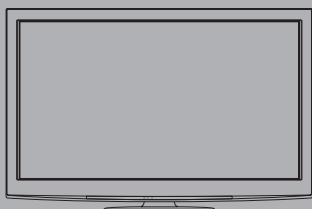

VIERA



AVCHD™



HDMI



Благодарим Вас за покупку изделия компании Panasonic.
Перед эксплуатацией данного изделия, пожалуйста, прочтите эту инструкцию и сохраните ее для дальнейших справок.
Изображения, приведенные в этом руководстве, используются только для пояснительных целей.

Русский



TQB0E0907L

Наслаждайтесь изумительно высоким уровнем мультимедийных средств

Используйте разнообразные мультимедийные средства

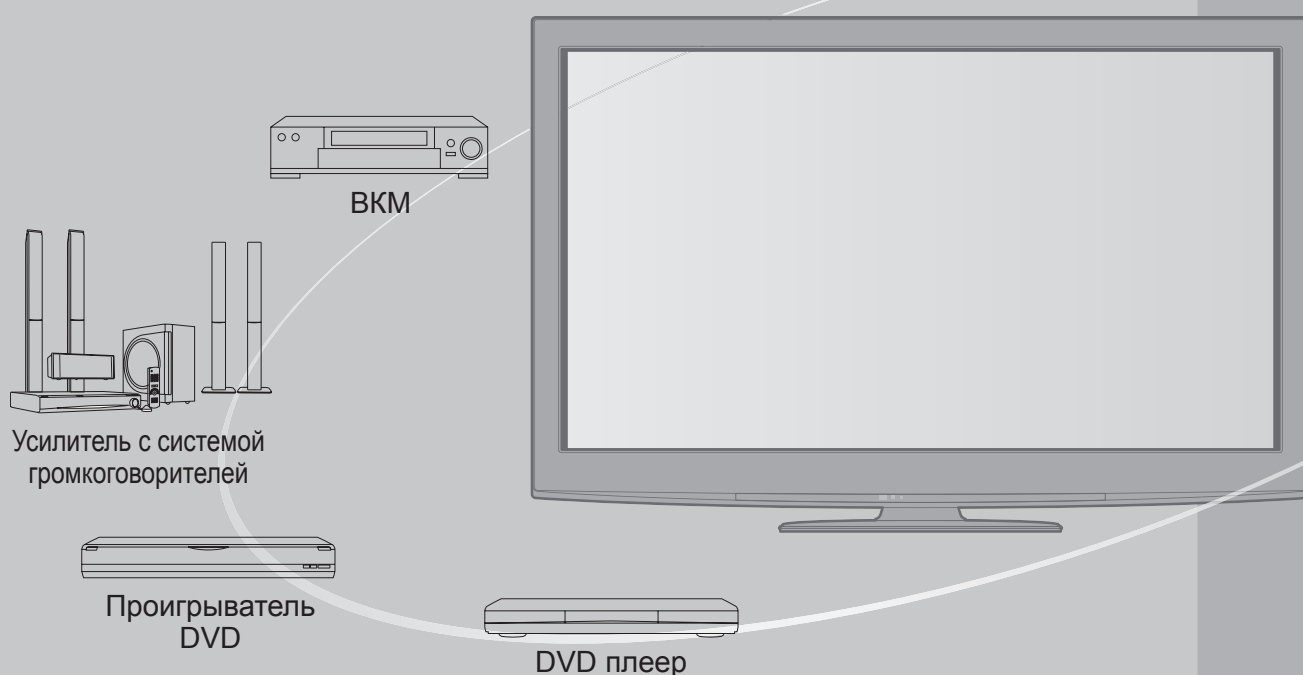

Примечание к функции DVB

Конструкция данного телевизора отвечает стандартам цифровых наземных служб DVB-T (MPEG2 и MPEG4-AVC (H.264)), приведенных по состоянию на август 2009 года. Проконсультируйтесь с Вашим местным дилером по вопросам доступности служб DVB-T в Вашем регионе.

- Если сигнал не отвечает стандартам DVB-T, данный телевизор может работать неправильно.
- В зависимости от страны, региона, вещательной компании и поставщика услуг могут быть доступны не все функции.
- С данным телевизором не все модули CI работают надлежащим образом. Проконсультируйтесь с Вашим поставщиком услуг по вопросам работы модуля CI.
- Данный телевизор может работать ненадлежащим образом с модулем CI, который не был утвержден поставщиком услуг.
- В зависимости от поставщика услуг может взиматься дополнительная плата.
- Не гарантируется совместимость со службами DVB, запуск которых планируется в будущем.
- Проверьте последнюю информацию о доступных службах на следующем веб-сайте. (только английский язык)

<http://panasonic.jp/support/global/cs/tv/>

Содержание

Обязательно прочитайте

- Меры предосторожности 4
(Предупреждение / Предостережение)
- Примечания 5
- Уход 5

Руководство по быстрой подготовке к эксплуатации

- Принадлежности / Дополнительные принадлежности 6
- Идентификация органов управления 8
- Основные подсоединения 10
- Автоматическая установка 12

Наслаждайтесь Вашим телевизором!

Основные функции

- Просмотр телевизора 15
- Использование функции ТВ гид 19
- Просмотр телетекста 20
- Просмотр с внешнего входа 22
- Как использовать функции VIERA TOOLS 24
- Как использовать функции меню 25

Дополнительные функции

- Возврат из Меню установок 32
- Настройка и редактирование каналов (DVB-T) 34
- Настройка и редактирование каналов (Аналоговый) 36
- Блокировка от детей 38
- Метки входа 39
- Использование обычного интерфейса 40
- Начальные установки 41
- Обновление программного обеспечения телевизора 42
- Отображение экрана ПК на телевизоре 43
- Доп. настройки изображения 44
- Использование медиаплеера 46
- Использование сетевых служб (DLNA / VIERA CAST) 54
- Функции подсоединения (Q-Link / VIERA Link) 64
- Внешнее оборудование 72

Часто задаваемые вопросы и пр.

- Техническая информация 74
- Часто задаваемые вопросы 79
- Лицензии 82
- Технические характеристики 83



Карта SD

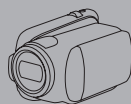

Видеокамера



Персональный компьютер

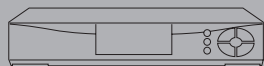

Спутниковый приемник

Этот продукт выпускается по лицензии согласно патентному портфелю AVC для личного и некоммерческого использования потребителем с целью (i) кодирования видеозаписей в соответствии со стандартом AVC ("Видео AVC") и/или (ii) декодирования видеозаписей AVC, закодированных потребителем в ходе личной некоммерческой деятельности и/или полученных от провайдера видеoinформации, имеющего разрешение на предоставление видеозаписей AVC. Использование с иными другими целями, прямо или косвенно, не разрешается. Для получения дополнительной информации обращайтесь в компанию MPEG LA, LLC. См. <http://www.mpegla.com>.

Меры предосторожности

Предупреждение

Обращение со штепсельной вилкой и шнуром питания

- Полностью вставляйте штепсельную вилку в сетевую розетку. (Если штепсельная вилка вставлена неплотно, то может выделяться тепло и возникнуть пожар.)
- Обеспечьте лёгкий доступ к розетке для шнура питания.
- Обеспечьте надежное подсоединение штекера заземления штепсельной вилки, чтобы избежать поражения электрическим током.
 - Аппарат конструкции CLASS I должен быть подсоединен к сетевой розетке с защитным заземлением.
- Не трогайте штепсельную вилку мокрыми руками. (Это может вызвать поражение электрическим током.)
- Не используйте шнур питания, отличающийся от шнура, поставляемого с этим телевизором. (Это может привести к пожару или поражению электрическим током.)
- Не повреждайте шнур питания. (Поврежденный шнур питания может вызвать пожар или поражение электрическим током.)
 - Не перемещайте телевизор со шнуром питания, подсоединенным к сетевой розетке.
 - Не помещайте тяжелые предметы на шнур питания и не располагайте шнур питания около горячих предметов.
 - Не перекручивайте шнур питания, не сгибайте его сильно и не растягивайте.
 - Не тяните за шнур питания. Удерживайте за корпус штепсельной вилки при отсоединении шнура питания.
 - Не используйте поврежденный шнур питания или сетевую розетку.

При ненормальном функционировании телевизора, немедленно отсоедините штепсельную вилку!

Переменный ток 220-240 В, 50 / 60 Гц



Источник питания

- Этот телевизор предназначен для работы с переменным током 220-240 В, 50 / 60 Гц.

Не снимайте крышки и НИКОГДА не модифицируйте телевизор самостоятельно

- Не снимайте заднюю крышку телевизора. Может произойти контакт с частями, находящимися под напряжением. Пользователь не может отремонтировать детали, размещенные внутри. (Детали под высоким напряжением могут вызвать серьезное поражение электрическим током.)
- Проверяйте, регулируйте или ремонтируйте аппарат у Вашего дилера Panasonic.

Не подвергать воздействию дождя или чрезмерной влажности

- Чтобы избежать повреждения, вследствие которого можно получить травму от поражения эл. током или может произойти пожар, не подвергайте этот ТВ воздействию дождя или чрезмерной влажности. Над телевизором нельзя размещать сосуды, содержащие жидкость, например, вазы. Не подставляйте ТВ под каплющую или текущую воду.

Не подвергайте воздействию прямых солнечных лучей и других источников тепла

- Избегайте подвергать телевизор воздействию прямых солнечных лучей и других источников тепла.

Для предотвращения пожара никогда не оставляйте свечи или другой источник открытого огня вблизи телевизионного приемника



Не помещайте внутрь телевизора посторонние предметы

- Не допускайте, чтобы через вентиляционные отверстия в прибор попадали какие-либо предметы. (Это может привести к пожару или поражению электрическим током.)

Не размещайте телевизор на наклонных или неустойчивых поверхностях

- Телевизор может упасть или опрокинуться.

Используйте только предназначенные подставки / установочное оборудование

- Использование неутвержденных подставок или других крепящих устройств может привести к нестабильности прибора и опасности получения травмы. Обязательно обращайтесь к местному дилеру Panasonic для выполнения установки.
- Используйте утвержденные подставки (стр. 7) / настенные кронштейны (стр. 6).

Не позволяйте детям брать карту SD

- Как и другие предметы небольшого размера, SD-карта может быть проглочена маленькими детьми. Пожалуйста, немедленно удаляйте SD-карту после использования и храните ее в недоступном для детей месте.

Предостережение

■ Во время чистки телевизора отсоедините штепсельную вилку

- Чистка аппарата под напряжением может вызвать поражение электрическим током.

■ Если не будете длительное время использовать телевизор, отключите его от сети

- Этот телевизор все еще будет потреблять некоторое количество электроэнергии даже в выключенном состоянии до тех пор, пока штепсельная вилка подсоединена к действующей сетевой розетке.

■ Транспортируйте только в вертикальном положении

- Транспортировка телевизора с дисплейной панелью, обращенной вверх или вниз, может вызвать повреждение внутренней электрической цепи.

■ Обеспечьте достаточное пространство вокруг аппарата для рассеивания тепла

Минимальное расстояние

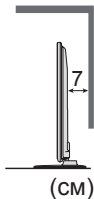
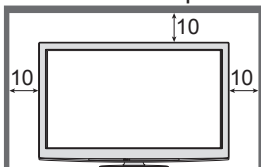

- При использовании подставки оставьте промежуток между нижней частью телевизора и поверхностью, на которой будет установлен телевизор.
- В случае использования кронштейна для крепления на стену следуйте руководству для кронштейна.

■ Не блокируйте задние вентиляционные отверстия

- Если вентиляция закрыта занавесками, газетами, скатертями и др., это может привести к перегреванию прибора, пожару или поражению электрическим током.

■ Не делайте слишком громкий звук в наушниках

- Это может привести к необратимому повреждению слуха.

■ Не подвержайте дисплейную панель сильным внешним воздействиям или ударам

- Это может привести к повреждению изделия и травмам.

■ Телевизор является тяжелым предметом. Переносите телевизор, по крайней мере, вдвоем. Во избежание травм при опрокидывании или падении телевизора поддерживайте его, как показано.

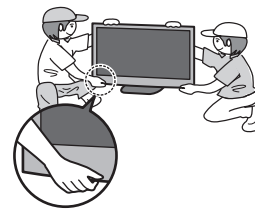

Примечания

Не отображайте неподвижное изображение в течение длительного времени

Это приводит к тому, что изображение остается на плазменном экране ("остаточное изображение"). Это не относится к неисправности и не покрывается гарантией.

Типичные неподвижные изображения

- Номер программы и другие логотипы
- Изображение, отображаемое в формате 4:3
- Видео игра
- Компьютерное изображение



Чтобы избежать появления остаточного изображения, через несколько минут автоматически уменьшается контраст, если не подается сигнал или не выполняются операции. (стр. 79)

■ Функция автоматического режима ожидания

- Телевизор автоматически перейдет в режим ожидания в следующих случаях:
 - если в режиме аналогового телевидения в течение 30 минут не принимается никакого сигнала и не выполняется никаких операций.
 - если активирован "Таймер откл ТВ" через Меню установок (стр. 18)
 - если в течение периода, указанного в "Авто Режим ожидания", не выполняется никаких операций (стр. 31)
- Эта функция не влияет на Прямую запись с телевизора.

■ Держите телевизор подальше от оборудования такого типа

- Электронное оборудование
В частности не размещайте видео оборудование около аппарата. (Электромагнитные помехи могут привести к искажению изображения / звука.)
- Оборудование с инфракрасным сенсором
Этот телевизор также испускает инфракрасные лучи. (Это может нарушить работу другого оборудования.)

Уход

Сначала отсоедините штепсельную вилку от сетевой розетки.

Экран, Корпус, Подставка

Регулярный уход:

Аккуратно протрите поверхности экрана, корпуса или подставки мягкой тканью для удаления следов грязи и отпечатков пальцев.

Для сильных загрязнений:

Смочите мягкую ткань водой или разведенным нейтральным моющим средством (1 часть на 100 частей воды). Выжмите ткань и протрите поверхность. Удалите остатки влаги.

Предостережение

- Не используйте жесткую ткань и не трите поверхность слишком сильно. Это может привести к царапинам на поверхности.
- Не позволяйте телевизору контактировать с жидкостью. Жидкость внутри телевизора может привести к выходу его из строя.
- Не позволяйте телевизору контактировать с средствами против насекомых, растворителями и другими агрессивными жидкостями. Это может испортить поверхность или привести к отслоению краски.
- Не стучите и не царапайте поверхность ногтями и другими твердыми предметами.
- Не позволяйте поверхности телевизора и подставки контактировать с резиной или ПВХ-содержащими веществами длительное время. Это может испортить поверхность.

Сетевой шнур и вилка

Регулярно протирайте шнур и штепсельную вилку сухой и мягкой тканью. Влага и пыль могут привести к пожару или поражению электрическим током.

Принадлежности / Дополнительные принадлежности

Стандартные принадлежности

- Пульт дистанционного управления
 - N2QAYB000490



Проверьте, что у Вас имеются показанные принадлежности и предметы

- Батарейки пульта дистанционного управления (2)
 - R6
 - ➔ стр. 8



- Зажим
 - ➔ стр. 10

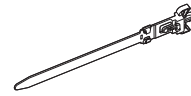

- Шнур питания
 - ➔ стр. 10

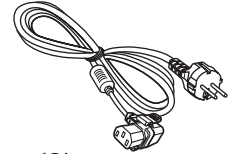

- Инструкция по эксплуатации
- Гарантийный Талон для СНГ

- Подставка
 - ➔ стр. 7

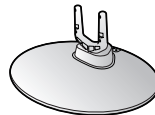

- Ферритовый сердечник (2)
 - ➔ стр. 73

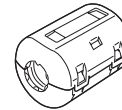

Для соответствия стандарту EMC используйте ферритовые сердечники.

● Данное изделие содержит опасные детали (такие как, например, полиэтиленовые пакеты), которые маленькие дети могут случайно вдохнуть или проглотить. Храните эти детали так, чтобы они были недоступны для маленьких детей.

Дополнительные принадлежности

- Адаптер беспроводной локальной сети
 - DY-WL10E-K

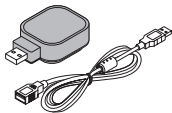

По вопросам покупки рекомендуемых дополнительных принадлежностей, пожалуйста, обращайтесь к ближайшему дилеру Panasonic. Для получения дополнительной информации, пожалуйста, обратитесь к инструкции по применению дополнительных принадлежностей.

Предостережение

- Для использования адаптера беспроводной локальной сети необходимо получить точку доступа.
- Рекомендуется использовать адаптер беспроводной локальной сети с кабелем-удлинителем.
- Чтобы избежать неисправностей, вызванных взаимодействием радиоволн, никогда не помещайте телевизор во время использования адаптера беспроводной локальной сети вблизи других приборов беспроводной локальной сети, микроволновых печей и приборов, использующих сигналы 2,4 ГГц и 5 ГГц.
- Эта дополнительная принадлежность может быть недоступна в зависимости от региона.
- Дополнительная информация об адаптере беспроводной локальной сети и точке доступа может находиться на следующем веб-сайте. (только на английском языке) <http://panasonic.jp/support/global/cs/tv/>

- Камера для видеосвязи
 - TY-CC10W



Предостережение

- Данная камера может использоваться с VIERA CAST (стр. 63).
- Прочтите также инструкцию по эксплуатации камеры, пожалуйста.
- В зависимости от региона эта дополнительная принадлежность может быть недоступна. Для получения дополнительной информации проконсультируйтесь с Вашим местным дилером Panasonic.

- Настенный кронштейн
 - TY-WK4P1RW

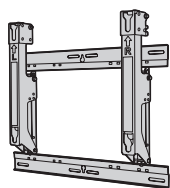

Задняя панель телевизора

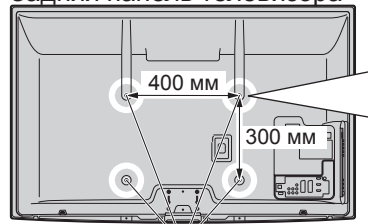

Отверстия для крепления настенного кронштейна

Шуруп для крепления телевизора на настенном кронштейне (не поставляется с телевизором)

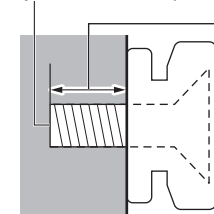

Длина шурупа:
мин.15 мм, макс.30 мм

(вид сбоку)

Предупреждение

- Если Вы используете другие настенные кронштейны или устанавливаете настенный кронштейн самостоятельно, существует опасность получения травмы или повреждения изделия. Для обеспечения функционирования аппарата и безопасности обязательно обратитесь к Вашему дилеру или к квалифицированному специалисту по строительству, чтобы закрепить кронштейн для крепления на стену. Гарантия не распространяется на повреждения, возникшие по причине установки неквалифицированным специалистом.
- Внимательно прочтите инструкции, сопровождающие дополнительные принадлежности, и примите надлежащие меры, чтобы предотвратить падение телевизора.
- Аккуратно переносите телевизор во время установки, так как удары или другие воздействия могут привести к повреждению изделия.
- Будьте осторожны при закреплении настенных кронштейнов на стене. Перед подвешиванием кронштейна всегда проверяйте, что в стене нет никаких электрических кабелей или волноводов.
- Для предотвращения падения и травмы снимите ТВ с его подвесной опоры, если Вы не будете им пользоваться в течение продолжительного времени.

Прикрепление подставки

Предупреждение

Не разбирайте и не модифицируйте подставку.

- Иначе аппарат может упасть и повредиться, и это может привести к травме.

Предостережение

Не используйте никакие другие телевизоры или дисплеи.

- Иначе аппарат может упасть и повредиться, и это может привести к травме.

Не используйте подставку, если она искривлена или физически повреждена.

- Если Вы используете подставку, которая физически повреждена, то это может привести к травме. Немедленно обратитесь к Вашему ближайшему дилеру Panasonic.

Во время установки убедитесь в том, что все винты надежно завинчены.

- Если во время установки уделяется недостаточное внимание тому, чтобы правильно закрутить винты, то подставка будет недостаточно прочной, чтобы выдержать телевизор, и он может упасть и повредиться, что может вызвать травму.

Убедитесь в том, что телевизор не упадет.

- Если телевизор ударяют или дети забираются на подставку с установленным телевизором, то он может упасть, и это может привести к травме.

Чтобы устанавливать и удалять телевизор, необходимо участие двух или более человек.

- Если нет двух или более человек, то телевизор можно уронить, и это может привести к травме.

А Сборочный винт (3)
(серебряный)

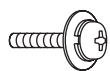

M5 × 18

Б Сборочный винт (4)
(черный)

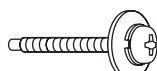

M5 × 30

С Опора
● TBLA3828
(TX-PR42G20)
● TBLA3834
(TX-PR50G20)

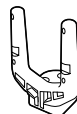

Д Основание
● TBLX0149
(TX-PR42G20)
● TBLX0150
(TX-PR50G20)

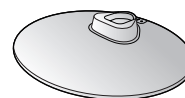

Сборка подставки

Используйте сборочные винты А для надежного крепления опоры С к основанию Д.

- Убедитесь в том, что винты надежно закручены.
- Прикладывание усилия к сборочным винтам в неправильном направлении приведет к повреждению резьбы.

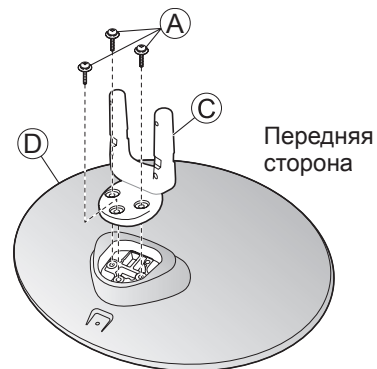

Закрепление блока телевизора

Используйте сборочные винты Б, чтобы надежно закрепить.

- Убедитесь в том, что винты надежно закручены.
- Выполняйте работу на горизонтальной и ровной поверхности.

Регулирование нужного угла панели

- Не помещайте предметы в пределах области полного вращения.

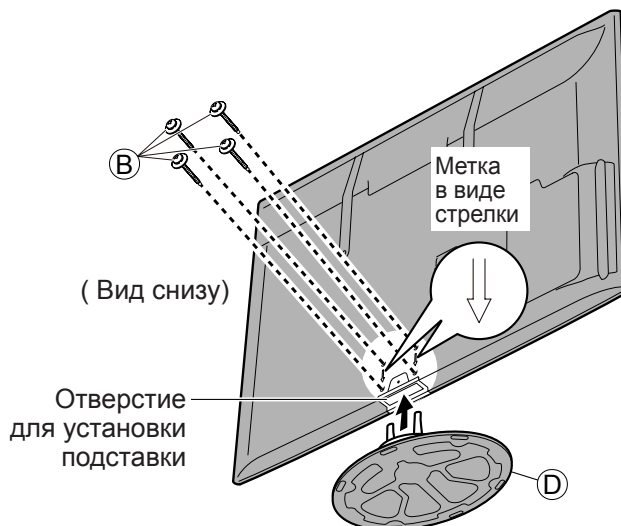
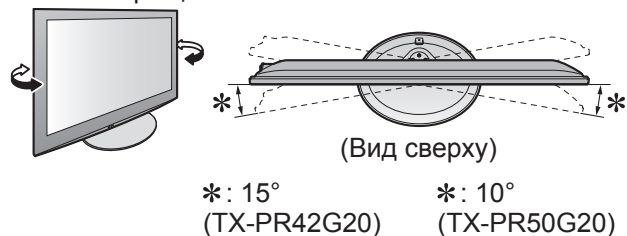

Идентификация органов управления

Пульт дистанционного управления

■ Установка / удаление батареек пульта дистанционного управления

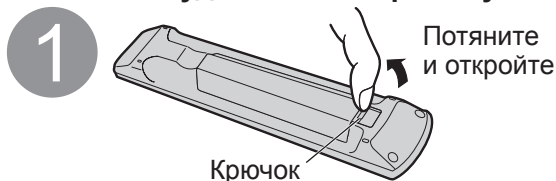

Предостережение

- Неправильная установка может вызвать утечку электролита из батареек и коррозию, что может привести к повреждению пульта дистанционного управления.
 - Не используйте вместе старые и новые батарейки.
 - Не используйте вместе батарейки разных типов (например, щелочные и марганцевые батарейки).
 - Не используйте перезаряжаемые (Ni-Cd) батарейки.
 - Не сжигайте и не разрушайте батарейки.
- Не допускайте чрезмерного нагревания элементов питания, например, солнечными лучами, огнем и т. п.
- Не разбирайте и не модифицируйте пульт дистанционного управления.

Медиаплеер (стр. 46)

- Переключает на SD-карту и USB-устройство режим просмотра / прослушивания

Переключатель включения / выключения режима ожидания

- Включает телевизор или переводит в режим ожидания

Главное меню (стр. 25)

- Нажмите, чтобы получить доступ к Изображение, Звук или меню установок

Формат (стр. 17)

- Изменяет формат изображения из списка Выбор формата изображения
- Также можно повторно нажимать эту кнопку до тех пор, пока Вы не получите нужный формат изображения

Информация о канале / программе (стр. 16)

- Отображает информацию о канале и о программе

Меню VIERA Link (стр. 68)

- Предоставляет доступ к Меню VIERA Link

OK

- Подтверждает выбор и вариант
- Нажмите после выбора позиций программ, чтобы быстро изменить программу

Дополнительное меню (стр. 18)

- Удобная дополнительная настройка просмотра, звука и т.д.

Цветные кнопки

- Используются для выбора, навигации и управления различными функциями

Телетекст (стр. 20)

- Переключает в режим телетекста

Субтитры (стр. 17)

- Отображает субтитры

Цифровые кнопки

- Изменяет программу и страницы телетекста
- Устанавливает символы
- В режиме ожидания включает телевизор (Нажимайте в течение приблизительно 1 секунды)

Приглушение звука

- Включает или выключает приглушение звука

Громкость больше / меньше

Выбор режима входа

- TV - переключает режимы DVB-T / Аналоговый (стр. 15)
- AV - переключает в режим входа AV из списка Выбор входа (стр. 22)

Прямая запись с телевизора (стр. 66 и стр. 68)

- Немедленно выполняется запись программы на записывающее устройство DVD / BKM с соединением Q-Link или VIERA Link

VIERA CAST (стр. 63)

- Отображает исходный экран VIERA CAST

Выход

- Возвращает к экрану нормального просмотра

VIERA TOOLS (стр. 24)

- Отображает значки некоторых специальных функций и обеспечивает легкий доступ к ним

Функция ТВ гид (стр. 19)

- Отображает функции ТВ гид

Кнопки курсора

- Осуществляет выбор и регулировки

Возврат

- Возвращает к предыдущему странице

Стоп-кадр

- "Заморозить" / "разморозить" изображение (стр. 16)
- Удерживает текущую страницу телетекста (режим телетекста) (стр. 20)

Указатель (стр. 21)

- Возвращает индексную страницу телетекста (режим телетекста)

Предыдущий просмотр (стр. 18)

- Переключает на предыдущий канал или режим входа

Номер программы больше / меньше

- Выбирает программы по порядку

Операции подсоединенного оборудования (стр. 23 и стр. 70)



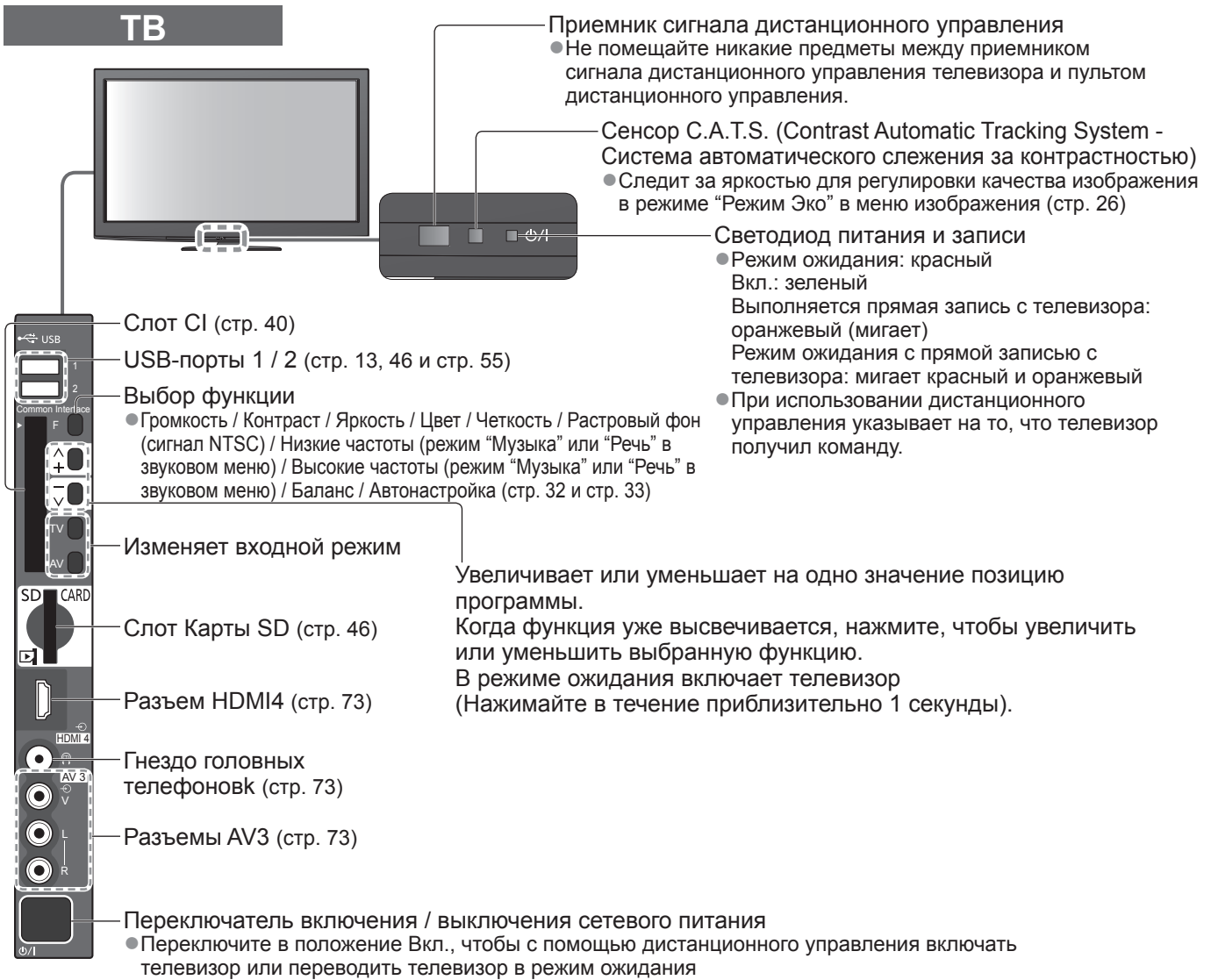

Использование экранной индикации

Многие функции, имеющиеся на этом телевизоре, могут быть доступны через меню экранной индикации.

■ Как использовать пульт дистанционного управления



Переместить курсор / выбрать пункт меню



Доступ к меню / сохранение установок после регулировки или установления опций



Открыть главное меню



Переместить курсор / регулировать уровни / выбрать из диапазона опций



Возврат к предыдущему меню



Выйти из системы меню и вернуться к экрану нормального просмотра

■ Окно инструкций ЭКРАННОЙ ПОДСКАЗКИ - Руководство пользователя

Например (Звуковое меню):



Основные подсоединения

Изображенное внешнее оборудование и кабели не поставляются с этим телевизором. Перед присоединением или отсоединением любых шнуров убедитесь, пожалуйста, в том, что аппарат отсоединен от сетевой розетки. При отсоединении шнура питания обязательно сначала отсоедините штепсельную вилку от сетевой розетки.

Пример 1 Подсоединение антенны

Только телевизор

Переменный ток
220-240 В, 50 / 60 Гц

Задняя панель телевизора

Шнур питания (поставляется)

■ Шнур питания

Вставляйте до тех пор, пока фиксаторы на обеих сторонах не защелкнутся

Убедитесь в том, что сетевой шнур надежно зафиксирован.

■ Чтобы удалить с телевизора:

Нажмите на оба фиксатора и потяните соединитель сетевого шнура, чтобы высвободить

■ Зажим

Прикрепите фиксатор

Вставьте фиксатор в отверстие

отверстие

● Чтобы удалить с телевизора:

Нажимайте защелки на обеих сторонах

Закрепите кабели

Проденьте конец в держатели

держатели

● Чтобы ослабить:

Нажимайте на выступ

выступ

Наземная антенна

Кабель RF

- Не связывайте вместе кабель RF и шнур питания (может привести к искажению изображения).
- Закрепите кабели с помощью зажимов, как это необходимо.
- При использовании дополнительных принадлежностей следуйте указаниям руководства по установке дополнительного оборудования, чтобы закрепить кабели.

Пример 2 Подсоединение проигрывателя DVD / ВКМ

Телевизор, проигрыватель DVD или ВКМ

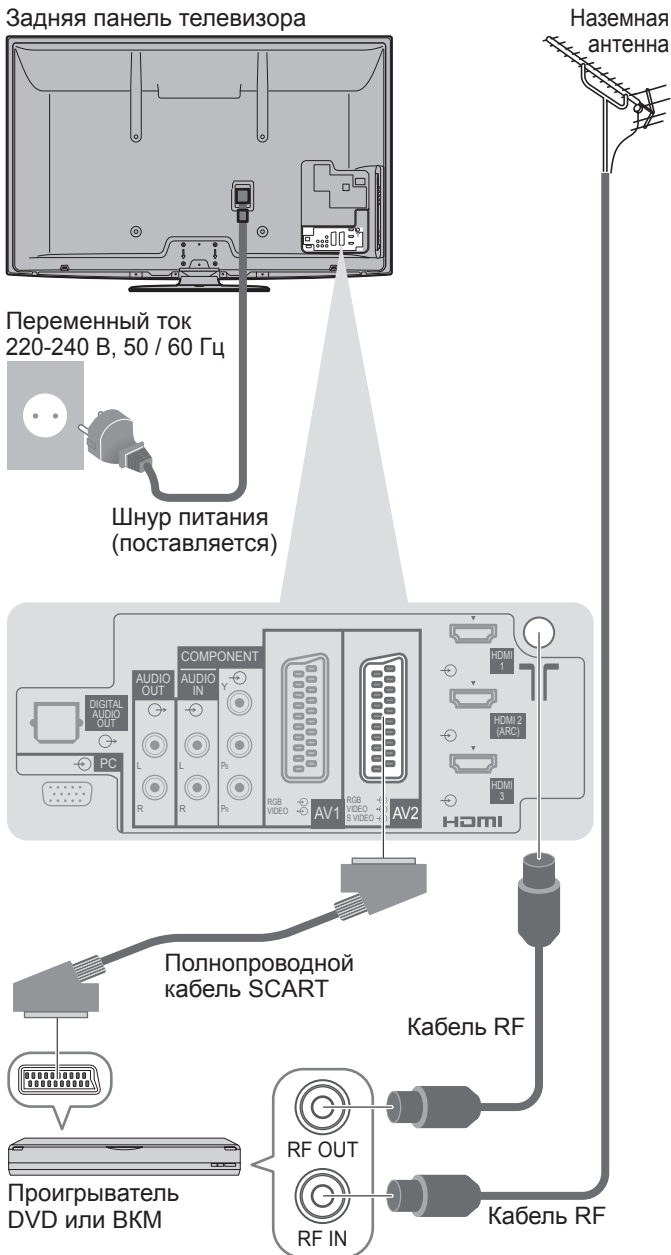

Пример 3 Подсоединение проигрывателя DVD / ВКМ и блока спутникового приемника

Телевизор, проигрыватель DVD / ВКМ и блок спутникового приемника

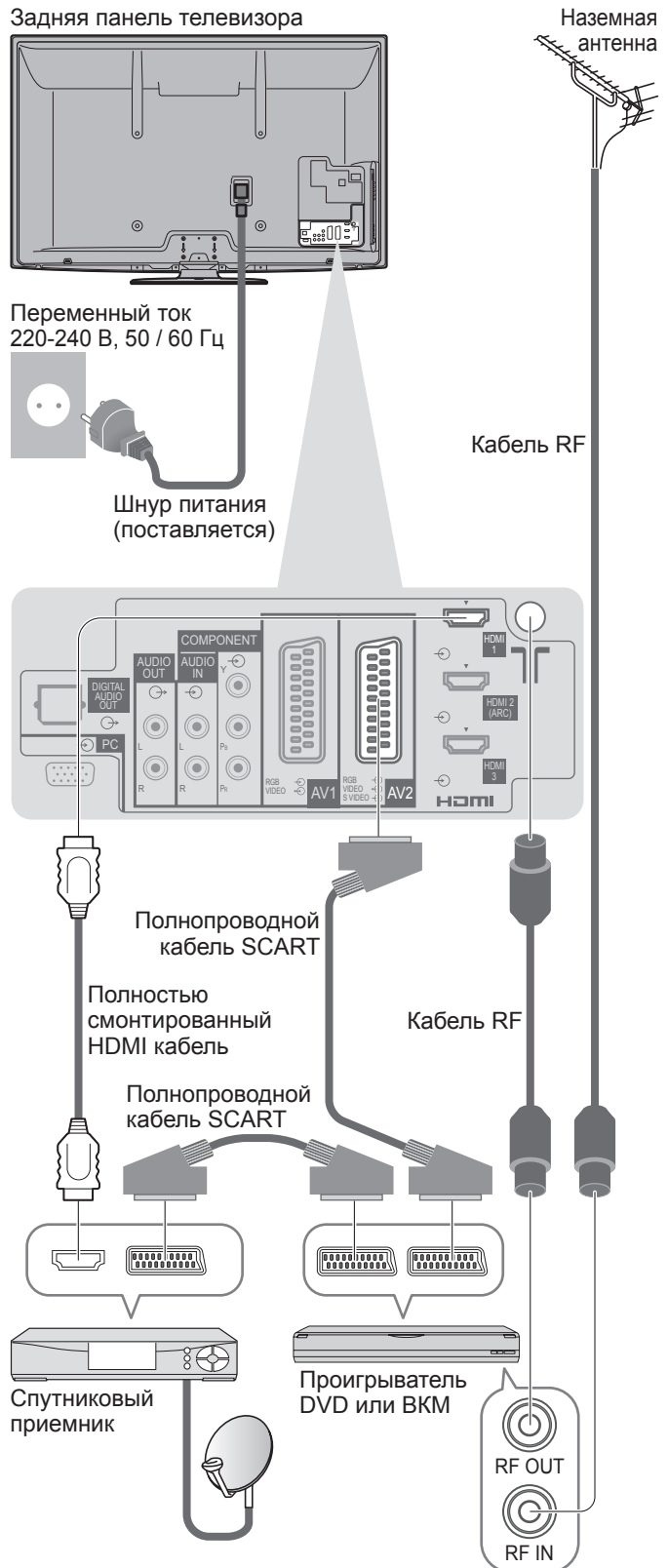

Примечание

- Подсоедините к гнезду AV1 / AV2 телевизора для проигрывателя DVD / ВКМ, поддерживающего Q-Link (стр. 66).
- Для оборудования, совместимого с интерфейсом HDMI, возможно подсоединение к разъемам HDMI (HDMI1 / HDMI2 / HDMI3 / HDMI4), используя кабель HDMI (стр. 72).
- Сетевое подключение → стр. 13 и стр. 55
- Соединение Q-Link → стр. 64
- Соединение VIERA Link → стр. 64 и стр. 65
- Пожалуйста, также прочитайте руководство по эксплуатации подключаемого оборудования.

Автоматическая установка

Автоматический поиск и сохранение телевизионных программ.

- Действия этих пунктов не нужны, если установка была выполнена Вашим местным дилером.
- Пожалуйста, выполните соединения (стр. 10 и стр. 11) и установки (если необходимо) на подсоединяемом оборудовании перед запуском функции Автонастройка. Относительно подробностей об установках подсоединенного оборудования прочитайте руководство по эксплуатации оборудования.



1 Вставьте штепсельную вилку телевизора в сетевую розетку и включите его
(Для отображения требуется несколько секунд)



2 Выберите язык



3 Выберите режим, который Вы хотите настроить

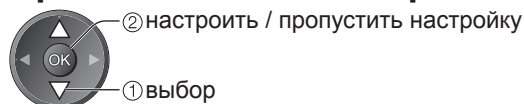
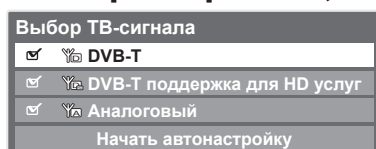

- ☑ : настроить (запуск настройки режима и поиска доступных каналов)
- ☐ : пропустить настройку

4 Выберите “Начать автонастройку”

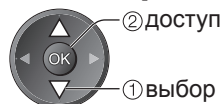
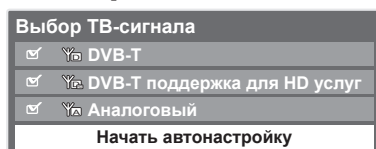

Автонастройка начинается

- Начнется автонастройка для поиска телевизионных программ и их сохранения. Сохраняемые каналы и их сортировка отличаются в зависимости от страны, региона, системы вещания и условий приема сигнала.

● Автонастройка DVB-T

Канал	Имя канала	Тип	Качество
62	CSBC Channel	Бесплатно ТВ 10	
62	BBC Radio Wales	Бесплатно ТВ 10	
62	E4	Бесплатно ТВ 10	
62	Cartoon Nwk	Бесплатно ТВ 10	

● Автонастройка Аналоговая

Канал	Имя канала
CH 29	
CH 33	BBC1

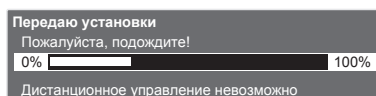

- Если подсоединено записывающее устройство, совместимое с Q-Link, VIERA Link или подобной технологией (стр. 66 и стр. 67), то в записывающее устройство будут автоматически загружены установки программы и языка.
- В случае неудачной загрузки Вы сможете выполнить ее позже с помощью пункта меню. ➔ “Загрузка” (стр. 28)

5

Установка подключения беспроводной локальной сети

Установка подключения беспроводной локальной сети для активации функций сетевых служб (стр. 54).

(Если Вы не хотите использовать беспроводное соединение с локальной сетью или функции сетевых служб, пропустите этот шаг.)

- Чтобы установить подключение беспроводной локальной сети, требуется адаптер беспроводной локальной сети (дополнительная принадлежность). Для получения дополнительной информации об адаптере беспроводной локальной сети → “Дополнительные принадлежности” (стр. 6)
- Перед началом установки подтвердите ключ кодирования, настройки и положение точки доступа. Для получения дополнительной информации обратитесь к руководству по эксплуатации точки доступа.

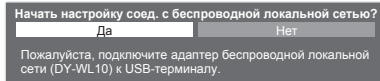

Вы можете установить подключение беспроводной локальной сети позже → “Настройка сети” (стр. 58)

- Чтобы пропустить этот шаг

EXIT
→ или выберите “Нет”

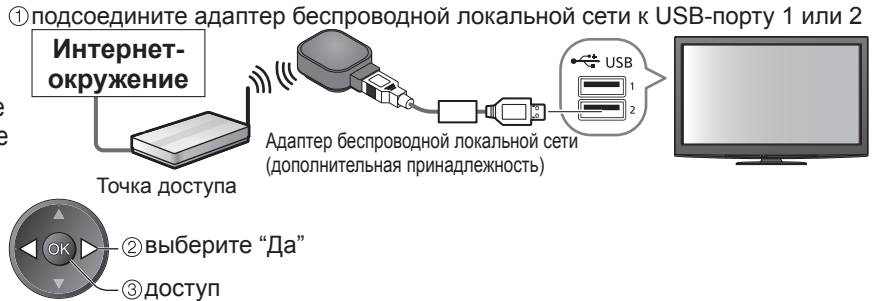

Установка подключения беспроводной локальной сети начинается

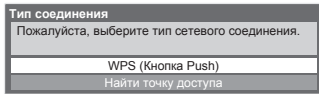

Выберите тип соединения

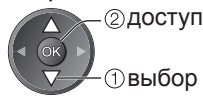

WPS (Кнопка Push)

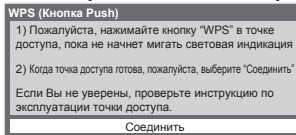

Нажмите кнопку WPS на точке доступа, пока мигает световой индикатор. А затем нажмите кнопку OK, чтобы соединить адаптер беспроводной локальной сети с точкой доступа.



- Для осуществления этой установки убедитесь, что Ваша точка доступа поддерживает WPS.
- WPS: Wi-Fi Protected Setup

Поиск точки доступа

На экран выводятся точки доступа, найденные автоматически.

№	Сеть	Тип сети	Кодирование	Доступно
1	Ассес Point A	11n (B/G/N)	WPA-PSK	Да
2	Ассес Point B	11n (B/G/N)	WPA-PSK	Да
3	Ассес Point C	11n (B/G/N)	WPA-PSK	Да

Выберите нужную точку доступа



🔒 : Закодированная точка доступа

- Повторить поиск точек доступа → Желтая
- Для получения информации о выделенной точке доступа → i
- Провести настройку вручную (стр. 59) → Красная



Доступ к режиму ввода ключа кодирования



- Если выбранная точка доступа не закодирована, будет отображен экран подтверждения. Рекомендуется выбрать закодированную точку доступа.



Введите ключ кодирования точки доступа

Вводите символы один за другим



Сохранить



- Вы можете установить символы, используя цифровые кнопки.

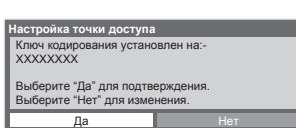

Выберите “Да”



- Чтобы ввести ключ кодирования снова, выберите “Нет”.

- Если соединение завершилось неудачей, проверьте ключ кодирования, настройки и положение Вашей точки доступа. Затем следуйте инструкциям на экране.

Выйдите из меню для перехода к следующему шагу OK

(продолжение на следующей странице)

Автоматическая установка

6 Выберите “Дома”

Выберите условия просмотра.
Дома В магазине

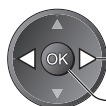

① выбор

② установить

- Выберите условия просмотра “Дома” для использования телевизора дома.



Теперь автоматическая установка завершена, и Ваш телевизор готов для просмотра.



- Для быстрого просмотра списка каналов → “Использование функции ТВ гид” (стр. 19)
- Для редактирования или скрытия (пропуска) каналов → “Настройка и редактирование каналов” (стр. 34 - 37)
- Если настройка завершилась неудачей, проверьте подключение кабеля RF, а затем следуйте инструкциям экранной подсказки.

■ Условия просмотра “В магазине” (только для витрин магазина)

Условия просмотра “В магазине” представляют собой демонстрационный режим, предназначенный для пояснения основных функций данного телевизора.

Выберите условия просмотра “Дома” для использования телевизора дома.

- Из экрана подтверждения выбора режима В магазине, а также с экрана включения / выключения автодемонстрации Вы можете вернуться к экрану выбора условий просмотра.

① Вернитесь к экрану выбора условий просмотра

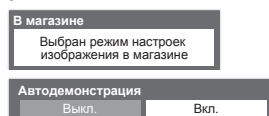

BACK/
RETURN



② Выберите “Дома”



① выбор

② установить

Автонастройка завершена

- Чтобы изменить условия просмотра позже, Вам потребуется инициализировать все установки путем доступа к начальным установкам.
→ “Начальные установки” (стр. 41)

Примечание

- Если настройка завершилась неудачей или если Вы хотите перенастроить все каналы → “Автонастройка” (стр. 32 и стр. 33)
- Чтобы добавить имеющийся режим телевизора позже → “Добавить ТВ-сигнал” (стр. 29)
- Для инициализации всех установок → “Начальные установки” (стр. 41)
- Использование кабеля локальной сети вместо адаптера беспроводной локальной сети → стр. 57
- Если в последний раз Вы выключали телевизор в режиме ожидания, телевизор будет находиться в режиме ожидания, когда Вы включите переключатель питания вкл. / выкл. телевизора.

Просмотр телевизора



1 Включите питание (Нажимайте в течение приблизительно 1 секунды)

- Переключатель питания вкл. / выкл. должен быть включен. (стр. 9)

2 Выберите DVB-T или Аналоговый

- Это также можно сделать, нажав кнопку TV на боковой панели телевизора. (стр. 9)
- Доступные для выбора режимы отличаются в зависимости от сохраняемых каналов (стр. 12).

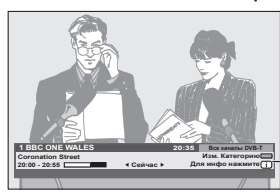

При каждом выборе программы появляется информационный баннер
 ● Относительно подробностей → стр. 16

3 Выбор программы

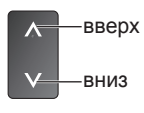

- Для выбора более чем двузначного номера позиции канала, например, 399 → 3def → 9wxyz → 9wxyz

■ Для выбора из списка программ

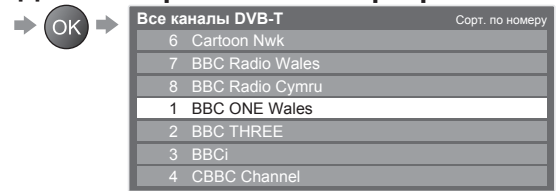

- Для изменения категории → Красная
- Для сортировки названий каналов в алфавитном порядке → Синяя

Примечание

- Для просмотра платного телевидения → "Использование обычного интерфейса" (стр. 40)

■ Выбор программы, используя информационный баннер (стр. 16)

Перед выбором каналов можно проверить название канала и программы.
 Если информационный баннер не отображается, отобразите его

Пока отображается баннер, выберите программу



- Можно установить время отображения баннера в пункте "Тайм-аут баннера" (стр. 30).

■ Выберите канал с помощью функции ТВ гид (стр. 19)

Прежде чем изменять каналы, Вы можете задать электронную программу передач (EPG) в функции ТВ гид.
 Отобразите функцию ТВ гид

Выберите канал или транслируемую программу

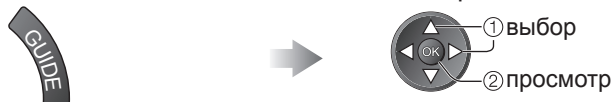

- Если DVB-T не настроен, будет отображен список каналов.

Руководство по быстрой подготовке к эксплуатации

Основные функции

- Просмотр телевизора
- Автоматическая установка

Просмотр телевизора

■ Другие полезные функции

Стоп-кадр

Заморозить / разморозить изображение



Отображение информационного баннера

Отображение информационного баннера

● Он также появляется при переключении каналов



Позиция и название канала

Тип канала
(Радио, данные, HDTV и т.п.)

Категория

● Для изменения категории → Синяя

Пример (DVB-T):

Текущее время

Программа

Время начала /
окончания программы

Индикатор времени выбранной программы



Доступные функции / Значение сообщения

Пример (Аналоговый):



Номер канала

● Чтобы проверить название другого настроенного канала →

● Для просмотра канала, внесенного в списки баннера →

● Информация о следующей программе (DVB-T) →

● Для скрытия →

● Дополнительная информация (DVB-T) → (нажмите еще раз, чтобы скрыть баннер)

● Для настройки времени отображения баннера → "Тайм-аут баннера" (стр. 30)



Включено приглушение звука

Плохой сигнал

Низкое качество телевизионного сигнала

Закодировано

Зашифрованная программа

Dolby D +, Dolby D

Звуковая дорожка Dolby Digital Plus или Dolby Digital



Доступны субтитры



Доступен телетекст



Доступно несколько аудиосигналов



Доступно несколько видеосигналов



Доступно несколько аудио- и видеосигналов

Сtereo, Mono

Аудиорежим

1 - 90

Оставшееся время таймера отключения

● Относительно установок → стр. 18

Отображение субтитров

Отобразить / скрыть субтитры (если данный параметр доступен)

STTL



- Для изменения языка DVB-T (если данный параметр доступен)
 - ➔ “Предпочт. субтитры” (стр. 30)

Примечание

- При нажатии кнопки STTL в аналоговом режиме запускается служба телетекста и запрашивает избранную страницу (стр. 21). Нажмите кнопку EXIT, чтобы вернуться в режим телевизора.

Формат

Изменить формат изображения (размер изображения)

ASPECT



Наслаждайтесь просмотром изображения с оптимальным размером и форматом.

Обычно программы содержат сигнал управления форматом изображения (Широкоэкранный сигнал и т.п.), и телевизор будет автоматически выбирать формат изображения в соответствии с опцией Сигнал управления форматом изображения (стр. 74).

■ Если Вы хотите вручную изменить формат

Отображение списка выбора форматов

Пока отображается список, выберите режим

ASPECT

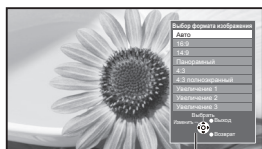

Список выбора форматов

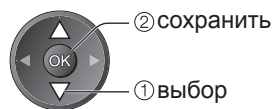

- Для изменения режима, используя только кнопку ASPECT
 - ➔ ASPECT (Нажимайте повторно до тех пор, пока не появится нужный режим)

Авто



Выбирается наилучшее соотношение сторон, и изображение расширяется для заполнения экрана.
Относительно подробностей ➔ стр. 74

16:9



Непосредственно отображает изображение в формате 16:9 без искажения (анаморфотное).

4:3 полноэкранный



Отображает изображение 4:3 увеличенным горизонтально, чтобы заполнить экран.
● Только сигнал HD

14:9

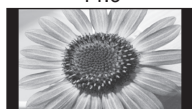

Отображает изображение в стандартном формате 14:9 без искажения.

Увеличение1



Отображает изображение 16:9 в стиле почтового ящика или изображение 4:3 без искажения.

Панорамный



Отображает изображение 4:3 на всем экране. Растяжение заметно только на левом и правом крае.

Увеличение2



Отображает изображение 16:9 в стиле почтового ящика (анаморфотное) на всем экране без искажения.

4:3



Отображает изображение в стандартном формате 4:3 без искажения.

Увеличение3

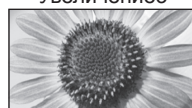

Отображает изображение 2,35:1 в стиле почтового ящика (анаморфотное) на всем экране без искажения. В формате 16:9 максимально отображает изображение (с небольшим увеличением).

Примечание

- Формат зафиксирован на “16:9”, если в меню изображения “Режим просмотра” задан на “Игра”.
- Только “16:9” или “4:3” доступны в режиме ПК.
- Недоступно для услуг телетекста.
- Формат экрана может быть запомнен отдельно для сигналов SD (стандартного разрешения) и HD (высокого разрешения).

Просмотр телевизора

Отображение доступных для выбора установок для текущей программы

Немедленная проверка или изменение текущего статуса программы

OPTION

- Для изменения



Мульти видео (режим DVB-T)
Позволяет выбрать изображение (если данный параметр доступен)

Мульти аудио (режим DVB-T)
Позволяет выбрать другой язык дорожки звукового канала (если данный параметр доступен)

2 аудиоканала (режим DVB-T)
Позволяет выбрать стерео / монофоническое звучание (если данный параметр доступен)

Субканал (режим DVB-T)
Позволяет выбрать программу или субканал, поступающие с мультифида (если данный параметр доступен)

Язык субтитров (режим DVB-T)
Позволяет выбрать язык субтитров (если данный параметр доступен)

Язык телетекста
Устанавливает язык телетекста
➔ Меню установок (стр. 30)

Язык телетекста (режим DVB-T)
Позволяет выбрать другой язык телетекста (если данный параметр доступен)

MPX (Аналоговый режим)
Выбирает мультиплексный режим звука (если данный параметр доступен)
➔ Звуковое меню (стр. 27)

Коррекция громк.
Регулирует громкость конкретной программы или режима входа

Предыдущий просмотр

Легко переключайтесь на предыдущий канал или режим входа



- Нажмите еще раз, чтобы вернуться к текущему просмотру.

Примечание

- Вы не можете переключить канал при выполнении прямой записи с телевизора.
- Просмотр в течение менее 10 секунд не считается предыдущим каналом или режимом входа.

Таймер отключения

Переведите телевизор в режим ожидания автоматически по истечении заданного периода времени

Отобразите меню



Выберите "Установки"

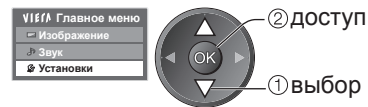

Выберите "Таймер откл ТВ" и задайте время

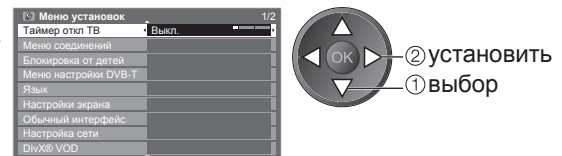

- Для отмены ➔ задайте параметр "Выкл." или выключите телевизор.
- Для отображения оставшегося времени ➔ Информационный баннер (стр. 16)

Примечание

- Когда останется менее 3 минут, на экране будет мигать оставшееся время.

Использование функции ТВ Гид

Функция ТВ Гид - электронная программа передач (EPG) - выводит на экран список программ, транслируемых в настоящее время и запланированных на ближайшие семь дней (в зависимости от вещательной компании).

- Если DVB-T не настроен, функция ТВ Гид недоступна.
- DVB-T и аналоговые каналы отображаются на одном и том же экране функции ТВ Гид. Буква "D" означает каналы DVB-T, буква "A" - аналоговые каналы. Для аналоговых каналов не предусмотрены списки программ.
- При первом включении телевизора или в случае, когда телевизор был выключен более недели, для полного отображения функции ТВ Гид может потребоваться некоторое время.



1 Выберите DVB-T или Аналоговый

2 Отобразите функцию ТВ Гид

- Для изменения формата (Альбомный / Портретный) → выберите "Альбомный" для отображения нескольких каналов
- выберите "Портретный" для отображения каналов по одному
- Если DVB-T не настроен, вместо функции ТВ Гид будет отображен список каналов.

Пример: Альбомный режим

Текущая дата и время: Ср 28.10.2009 10:46

Дата по функции ТВ Гид: Ср 28.10.2009

Время	Программа	Канал
19:30 - 20:30	DIY SOS: We open in the Batterbys	BBC ONE
20:00 - 20:30	Das Erste	BBC THREE
20:30 - 21:00	The Bill	E4
21:00 - 21:30	Red Cap	BBC FOUR
	Hot Wars	BBC 2W
	Emmerdal	BBC
	Coronation Street	BBC Radi
	10 O'clock News BBC	
	Spring watch	
	Pepsi Char.	
	Good bye	
	Coast	
	Pop Idol	
	News	
	The Bill	
	Sports	

Альбомный (отображение по каналу)

Пример: Портретный режим

Текущая дата и время: Ср 28.10.2009 10:46

Дата по функции ТВ Гид: Ср 28.10.2009

Время	Программа	Канал
19:30-20:00	Das Erste	D 1 BBC ONE
20:00-20:30	DIY SOS	D 2 BBC THREE
20:30-21:00	The Bill	D 3 E4
21:00-22:00	Red Cap	D 4 BBC FOUR
22:00-23:00	Live junction	D 5 BBC 2W
23:00-23:30	POP 100	
23:30-23:40	News	
23:40-00:00	Rugby	

Портретный (отображение по времени)

■ Для просмотра программ

Выберите канал или транслируемую программу



■ Для просмотра информации о программе (режим DVB-T)

Выберите программу

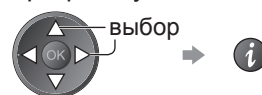

- Нажмите кнопку еще раз для возврата к функции ТВ Гид.

■ Для возвращения к телевизору



■ К предыдущему дню (режим DVB-T)



■ К следующему дню (режим DVB-T)



■ Вы можете выбрать тип функции ТВ Гид

→ "Гид по умолчанию" в пункте "Настройки экрана" (стр. 30)
 Если Вы выберете "Список каналов", то при нажатии кнопки GUIDE будет отображен список каналов.

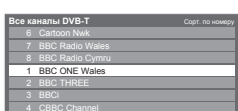

(Список каналов)



■ Для просмотра списка каналов выбранного типа (режим DVB-T)

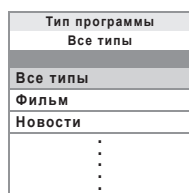

(Список типов)



■ Для просмотра списка каналов выбранной категории

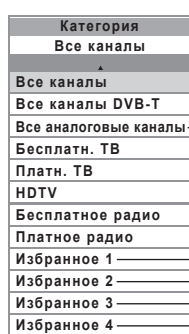

(Список категорий)

Приводятся только аналоговые каналы



● Для представления избранных каналов в виде списка → стр. 35

Основные функции

● Использование функции ТВ Гид

● Просмотр телевизора

Просмотр телетекста

Услуги телетекста представляют собой текстовую информацию, предоставляемую вещательными компаниями. Функции различаются в зависимости от вещательной компании.



Что такое режим FLOF (FASTEXT)?

В режиме FLOF четыре разноцветных объекта расположены внизу экрана. Чтобы получить больше информации об одном из этих объектов, нажмите кнопку соответствующего цвета. Эта функция позволяет получить быстрый доступ к информации на показанных объектах.

Что такое режим TOP? (в случае вещания текста TOP)

TOP представляет собой определенное усовершенствование стандартной услуги телетекста, которая приводит к облегчению поиска и эффективному управлению.

- Доступен быстрый обзор информации телетекста
- Легко использовать пошаговый выбор тематического события
- Информация о статусе программы внизу экрана

Доступно перелистывание страницы вперед / назад →  

Для выбора среди блоков событий → 

Для выбора нового события в пределах блока событий (После последнего события перемещается к следующему блоку событий.) → 

Что такое режим списка?

В режиме списка четыре разноцветных номера страницы расположены внизу экрана. Каждый из этих номеров может быть изменен и сохранен в памяти телевизора. ("Сохранение часто просматриваемых страниц", стр. 21)

■ Для изменения режима → "Телетекст" в Меню установок (стр. 30)

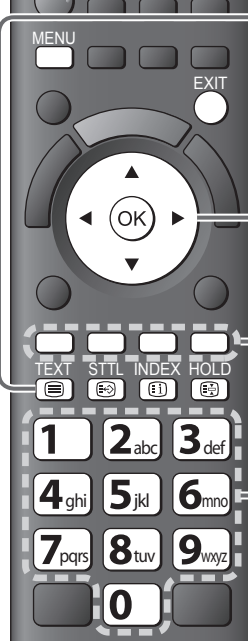

1 Переключите на телетекст

2 Выберите страницу

1 Переключите на телетекст

TEXT 

- Отображение индексной страницы (содержание отличается в зависимости от телевещательной компании)

Номер текущей страницы



Номер дополнительной страницы





Время / дата

Цветная панель

2 Выберите страницу



1 2 3
4 5 6
7 8 9
0

или  вверх
или  вниз

или    

(Соответствует цветной панели)

Пока отображается голубая панель

■ Для регулировки контраста → MENU  (Нажмите три раза) → 

■ Для возвращения к телевизору → EXIT 

Показ скрытых данных

Показывает скрытые слова, например, страницу ответов на викторину

MENU →  • Чтобы повторно скрыть → 

ПОЛНЫЙ / ВВЕРХ / ВНИЗ

MENU → 

(ВВЕРХ)

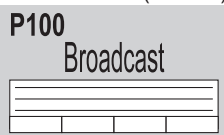

(Увеличивает верхнюю половину)

(ВНИЗ)

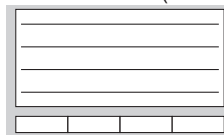

(Расширить нижнюю половину)

Нормальный (ПОЛНЫЙ)

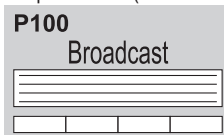

Стоп-кадр

Остановка автоматического обновления

(Если Вы хотите удержать текущую страницу без обновления)

HOLD  • Для возобновления → HOLD 

Указатель

Возврат к главной индексной странице



Вызов избранной страницы

Просмотр сохраненной страницы телетекста



- Вызывает страницу, сохраненную на синей кнопке (Режим списка).
- Заводской установкой является "P103".

Просмотр в мульти окне

Одновременно смотрите телевизор и телетекст в двух окнах



(Нажмите три раза)



Выберите Вкл. или Выкл изображения и текста



- Операции могут быть выполнены только на экране телетекста.

Сохранение часто просматриваемых страниц

Сохранение часто просматриваемых страниц в цветной панели

(Только режим списка)

Пока отображается страница



Соответствующая цветная кнопка



нажмите и удерживайте

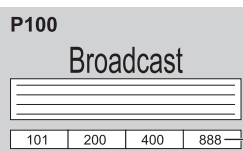

Номер поменяется на белый.

■ Для изменения сохраненных страниц

Введите номер новой страницы



Цветная кнопка, которую Вы хотите изменить



нажмите и удерживайте

Просмотр дополнительной страницы

Просмотр дополнительной страницы (Только когда телетекст представлен более чем одной страницей)

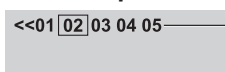

Появляется в верхней части экрана

■ Для просмотра специальной дополнительной страницы



Синяя



Введите четырехзначный номер например: P6

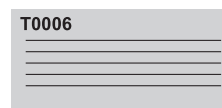

- Дополнительные страницы:

Количество дополнительных страниц различается в зависимости от телевещательной компании (до 79 страниц). Поиск может занять некоторое время, во время которого Вы можете смотреть телевизор.

Просмотр телевизора во время ожидания обновления

Просмотр телевизионного изображения во время поиска страницы телетекста

Телетекст сам автоматически обновляется, когда новая информация становится доступной.

Временно заменяется на экран телевизора

Просмотр обновленной страницы



Желтая



Появляется, когда обновление завершено



Желтая

(Вы не можете изменить программу.)

- Страница новостей предоставляет функцию, которая указывает поступление последних новостей ("News Flash").

Просмотр с внешнего входа

Подсоедините внешнее оборудование (BKM, DVD-оборудование и т.п.), и Вы сможете просматривать входной сигнал.

● Для подсоединения оборудования → стр. 10, 11 и стр. 72

Пульт дистанционного управления способен управлять некоторыми функциями выбранного внешнего оборудования.

1 Включите телевизор

■ При подсоединении через SCART в качестве примера 2 или 3 (стр. 11)

- Автоматически принимает входные сигналы при начале воспроизведения
- Входные сигналы автоматически определяются разъемом SCART (8-штырьковым).
- Эта функция будет доступна также для соединения HDMI (стр. 72).

■ Если режим входа не переключается автоматически

- Выполните действия 2 и 3
- Проверьте настройку оборудования.

2 Отобразите меню выбора входа

AV

3 Выберите вход, подсоединенный оборудованию

Выбор входа

AV1
AV2/S
AV3
COMPONENT
PC
HDMI1
HDMI2
HDMI3
HDMI4
TV
Медиа-сервер

1 выбор

2 просмотр

- Вы также можете выбрать вход, используя кнопку AV на пульте дистанционного управления или на боковой панели телевизора. Нажимайте повторно кнопку до тех пор, пока не будет выбран нужный входной сигнал.
- Вы не можете выбрать “Медиа-сервер” с помощью кнопки AV на боковой панели телевизора.
- Для переключения между AV2 и AV2S перемещайте индикатор, нажимая левую и правую кнопки курсора.
- Вы можете отметить или пропустить каждый режим входа → “Метки входа” (стр. 39)

Пропущенные входы не будут отображаться при нажатии кнопки AV.

4 Просмотр

Отображает выбранный вход

AV2

■ Для возвращения к режиму ТВ









→ TV

Примечание

- Если внешнее оборудование имеет функцию регулировки формата, установите ее на “16:9”.
- Относительно подробностей см. руководство для оборудования или проконсультируйтесь с Вашим местным дилером.

Управление оборудованием с помощью пульта дистанционного управления телевизора

Оборудование, подсоединенное к телевизору, может непосредственно управляться с помощью указанных ниже кнопок этого пульта дистанционного управления.

	<p>Выбор переключения для управления подсоединенным оборудованием</p> <p>Выберите “DVD/VCR” для управления проигрывателем DVD, DVD-плеером, домашним кинотеатром производства Panasonic, домашним кинотеатром для проигрывания дисков Blu-ray или BKM</p> <p>➔ “Как изменить код для типа оборудования” (см. ниже)</p> <p>Выберите “TV” для использования медиаплеера или VIERA Link</p> <p>➔ “Медиа-проигрыватель” (стр. 50)</p> <p>➔ “Упр. VIERA Link” (стр. 70)</p>
	<p>Режим ожидания</p> <p>Установите в режим ожидания / Включено</p>
	<p>Воспроизведение</p> <p>Воспроизведение видеокассет / DVD / видеоконтента</p>
	<p>Остановка</p> <p>Останавливает операции</p>
	<p>Быстрая перемотка назад / Пропуск / Поиск</p> <p>BKM: Выполняет быструю перемотку назад, ускоренное воспроизведение назад (во время воспроизведения)</p> <p>DVD / видеоконтент: Выполняет пропуск к предыдущей дорожке или заголовку</p> <p>Нажмите и держите нажатой для ускоренного поиска назад</p>
	<p>Быстрая перемотка вперед / Пропуск / Поиск</p> <p>BKM: Выполняет быструю перемотку вперед, ускоренное воспроизведение вперед (во время воспроизведения)</p> <p>DVD / видеоконтент: Выполняет пропуск к следующей дорожке или заголовку</p> <p>Нажмите и держите нажатой для ускоренного поиска вперед</p>
	<p>Пауза</p> <p>Приостанавливает / Возобновляет</p> <p>DVD: Нажмите и удерживайте для воспроизведения при низкой скорости</p>
	<p>Переключение программ по нарастающей / убывающей</p> <p>Выбирает программу</p>
	<p>Запись</p> <p>Начинает запись</p>

■ Как изменить код для типа оборудования

Каждый тип оборудования Panasonic имеет собственный код дистанционного управления. Пожалуйста, измените код в соответствии с оборудованием, которым Вы хотите управлять.

- Установите в положение “DVD/VCR” 
- Нажмите и удерживайте  во время выполнения следующих операций

Введите соответствующий код  из приведенной ниже таблицы ➔ Нажмите кнопку 

Тип оборудования	Код
Проигрыватель DVD, DVD плеер	70 (значение по умолчанию)
Домашний кинотеатр, домашний кинотеатр для проигрывания дисков Blu-ray	71
BKM	72

Примечание

- После изменения кода убедитесь в том, что дистанционное управление работает правильно.
- При замене батареек коды могут быть возвращены к значениям по умолчанию.
- На некоторых моделях оборудования некоторые операции могут быть неосуществимы.

Как использовать функции VIERA TOOLS

Вы можете легко получить доступ к некоторым специальным функциям, используя функцию VIERA TOOLS.



1 Отобразите значки функции



2 Выберите функцию

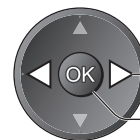

① выбор

② доступ

3 Следуйте действиям каждой функции

- Упр. VIERA Link → “Упр. VIERA Link” (стр. 70)



Если подсоединено больше двух наименований совместимого оборудования, будет отображаться экран выбора. Пожалуйста, выберите правильное описание и получите доступ.

- Фото → “Режим фото” (стр. 48)



Если подсоединено два или более доступных устройств, будет отображаться экран выбора. Пожалуйста, выберите правильное описание и получите доступ.

- Видео → “Режим видео” (стр. 50)



Если подсоединено два или более доступных устройств, будет отображаться экран выбора. Пожалуйста, выберите правильное описание и получите доступ.

- Музыка → “Режим Музыка” (стр. 52)



Если подсоединено два или более доступных устройств, будет отображаться экран выбора. Пожалуйста, выберите правильное описание и получите доступ.

- VIERA CAST → “VIERA CAST™” (стр. 63)



- Медиа-сервер → “Использование функций DLNA®” (стр. 60)



■ Для возвращения к телевизору



Примечание

- Если выбранная функция недоступна, на экран можно вывести пояснение того, как ею можно воспользоваться. Если Вы выбрали недоступную функцию, нажмите кнопку OK для просмотра пояснения.

Как использовать функции меню

Различные меню позволяют Вам выполнять установки для изображения, звука и других функций.



1 Отобразите меню
 MENU • Отображает функции, которые могут быть установлены (различаются в соответствии с входным сигналом)

2 Выберите меню

 (например: Меню изображения)

② доступ
 ① выбор

3 Выберите пункт

 (например: Меню изображения)

выбор

4 Настройте или выберите

 (например: Меню изображения)

① изменить
 ② сохранение или доступ (Требуется для некоторых функций)

■ Для возвращения к телевизору в любое время



■ Для возврата к предыдущему экрану



■ Для изменения страниц меню

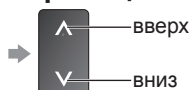

■ Выбор из числа вариантов

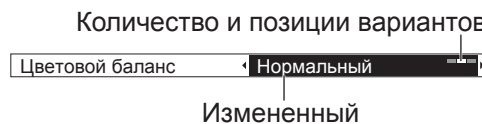

■ Настройка с использованием скользящей планки



■ Переход к следующему экрану

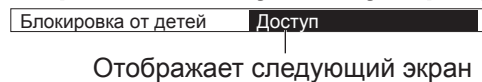

■ Ввод символов при помощи меню свободного ввода

Вы можете свободно вводить имена и цифры для некоторых пунктов.



Выберите символы



Сохранить



- Вы можете установить символы, используя цифровые кнопки.
- ➔ “Список символов для цифровых кнопок” (стр. 76)

Как использовать функции меню

■ Список меню

Меню	Пункт	Настройки / Конфигурации (варианты)
Изображение	Режим просмотра	<p>Основной режим изображения (Динамический / Нормальный / Кинотеатр / THX (Режим True Cinema) / Игра / Фото / Профессиональный1 / Профессиональный2)</p> <p>В каждом режиме просмотра и в каждом входе можно настроить контраст, яркость, цвет, четкость, растровый фон, цветовой баланс, естественный цвет, режим Эко, шумопонижение и фильтр 3D-COMB, а затем сохранить эти настройки, отвечающие Вашим особым требованиям к просмотру.</p> <ul style="list-style-type: none"> ● Установите для каждого входного сигнала. <p>Динамический: Обеспечивает усиленный контраст и резкость изображения при просмотре в ярко освещенном помещении.</p> <p>Нормальный: Рекомендуется для просмотра в помещении с нормальным освещением.</p> <p>Кинотеатр : Для просмотра фильмов в затемненном помещении при улучшенной передаче контраста, оттенков черного и цветности</p> <p>THX (Режим True Cinema) : Точная передача изображения без изменений и потери качества. Рекомендуется для воспроизведения дисков THX (дисков с логотипом "THX")</p> <p>Игра : Быстрый отклик сигнала специально для обеспечения изображений, подходящих для игр</p> <ul style="list-style-type: none"> ● Не действительно в режиме телевизора ● Прошедшее время непрерывной записи с помощью режима игры можно отобразить в правой верхней части экрана <ul style="list-style-type: none"> ➔ "Таймер игры" (стр. 30) <p>Фото : Установите "Негатив" на "Вкл.", чтобы получить подходящее для фотографий качество изображения</p> <ul style="list-style-type: none"> ● Для входа HDMI, медиаплеера и сетевых служб <p>Профессиональный 1/2 : Позволяет установить настройки для профессиональных фотографий в "Доп. настройки", "Настройка блокировки" и "Скопировать настройку" <ul style="list-style-type: none"> ➔ стр. 44 ● Этот режим доступен, только когда "Продвинутый(isfccc)" в Меню установок установлен на "Вкл." ● Недействительно для VIERA CAST ● Если сертифицированный профессиональный дилер устанавливает эти режимы, то "Профессиональный1" и "Профессиональный2" могут отображаться как "isf День" и "isf Ночь". </p>
	Контраст, Яркость, Цвет, Четкость	Увеличивает или уменьшает уровни этих опций в соответствии с Вашими личными предпочтениями
	Растровый фон	Для источника сигнала NTSC, подсоединенного к телевизору, насыщенность изображения может быть подрегулирована для соответствия Вашему вкусу <ul style="list-style-type: none"> ● Только для приема сигналов NTSC
	Цветовой баланс	Позволяет Вам установить общий тон цвета для изображения (Холодно / Нормальный / Тепло) <ul style="list-style-type: none"> ● Недействительно, когда "Режим просмотра" установлен на "THX(Режим True Cinema)", "Профессиональный1" или "Профессиональный2".
	Яркий цвет	Автоматически настраивает цвета на яркие (Выкл. / Вкл.) <ul style="list-style-type: none"> ● Не эффективно для сигнала ПК ● Недействительно, когда "Режим просмотра" установлен на "Профессиональный1" или "Профессиональный2".
	Негатив	Обеспечивает эффект обратной пленки (Выкл. / Вкл.) <ul style="list-style-type: none"> ● Данная функция доступна, когда "Режим просмотра" установлен на "Фото".
	Режим Эко	Функция автоматического контроля яркости Автоматически настраивает установки изображения в зависимости от условий освещения (Выкл. / Вкл.)
	Шумопонижение	Шумоподавление изображения Автоматически уменьшает ненужные помехи изображения и мерцание на контурах изображения (Выкл. / Минимальное / Среднее / Максимальное) <ul style="list-style-type: none"> ● Не эффективно для сигнала ПК ● Недействительно, когда "Режим просмотра" установлен на "Профессиональный1" или "Профессиональный2".
	Фильтр 3D-COMB	Благодаря данной функции неподвижное изображение или медленные движения выглядят более естественно (Выкл. / Вкл.) <ul style="list-style-type: none"> ● Иногда при просмотре неподвижных или медленно движущихся изображений могут быть видны цветные узоры. Установите в положение "Вкл.", чтобы показывать более ясные и более точные цвета. ● Только для приема сигналов PAL или NTSC ● Недействительно для RGB, S-Video, Компонентных, PC, HDMI и медиаплеера
	Экран	Выключает экран при выборе "Выкл." (Выкл. / Вкл.) <ul style="list-style-type: none"> ● Звук остается активным даже при выключенном экране. ● Чтобы включить экран, нажмите любую кнопку. ● Данная функция эффективно снижает потребление электроэнергии при воспроизведении аудио без просмотра изображения на экране телевизора.
	Заводские установки	Нажмите на кнопку ОК для сброса текущего режима просмотра изображений выбранного входа на заводские установки.

Меню	Пункт	Настройки / Конфигурации (варианты)
Звук	Режим звука	<p>Выбирает основной режим звука (Музыка / Речь / Пользователь)</p> <ul style="list-style-type: none"> ● Выбранный режим распространяется на все входные сигналы. <p>Музыка : Улучшает качество звука при просмотре музыкальных видеоклипов и т.д. Речь : Улучшает качество звука при просмотре новостных программ, постановочных программ и т.д.</p> <ul style="list-style-type: none"> ● В режимах Музыка и Речь используется технология коррекции CONEQ™ для улучшения качества звука. CONEQ корректирует амплитудно-частотную характеристику звука, а также исправляет время и ошибки фазовой синхронизации системы громкоговорителей. Громкоговорители с CONEQ выполняют функцию практически идеальных электроакустических преобразователей, которые обеспечивают естественный звук с высокой музыкальностью и четкостью. ● В режимах Музыка и Речь Вы можете настроить параметры “Низкие частоты” и “Высокие частоты”, эти настройки будут сохранены для каждого режима. <p>Пользователь : Ручная настройка звука с помощью эквалайзера для получения качества звука по Вашему вкусу.</p> <ul style="list-style-type: none"> ● В режиме Пользователь “Эквалайзер” будет отображен в Звуковом меню вместо параметров “Низкие частоты” и “Высокие частоты”. Выбрав “Эквалайзер”, настройте частоту. ➔ “Эквалайзер” (ниже)
	Низкие частоты	Увеличивает или уменьшает уровень для усиления или минимизации более низкого и глубокого вывода звука
	Высокие частоты	Увеличивает или уменьшает уровень для усиления или минимизации более четкого и высокого вывода звука
	Эквалайзер	<p>Настраивает уровень частоты для получения качества звука по Вашему вкусу</p> <ul style="list-style-type: none"> ● Данная функция доступна, когда “Режим звука” установлен на параметр “Пользователь”. ● Выберите частоту и измените ее уровень с помощью кнопок курсора. ● Если Вы хотите усилить низкие частоты, повысьте уровень низких частот. Если Вы хотите усилить высокие частоты, повысьте уровень высоких частот. ● Для сброса уровня частот на значение по умолчанию выберите “Заводские установки” с помощью кнопок курсора, а затем нажмите кнопку ОК.
	Баланс	Настраивает уровень громкости правого и левого громкоговорителей
	Громк. наушников	Настраивает уровень громкости наушников
	Окр. Звучание	<p>Установки окружающего звучания (Выкл. / V-Audio / V-Audio Surround)</p> <p>V-Audio : Обеспечивает динамическое усиление длительности для имитации улучшенных пространственных эффектов</p> <p>V-Audio Surround : Обеспечивает динамическое усиление длительности и интенсивности для имитации улучшенных пространственных эффектов</p>
	Коррекция громк.	Регулирует громкость конкретной программы или режима входа
	Расстояние колонка-стена	<p>Регулирует звук низкой частоты (Больше 30 см / Меньше 30 см)</p> <ul style="list-style-type: none"> ● Если сзади расстояние между телевизором и стеной составляет более 30 см, рекомендуется установка “Больше 30 см”. ● Если сзади расстояние между телевизором и стеной составляет менее 30 см, рекомендуется установка “Меньше 30 см”.
	MPX	<p>Выбирает мультиплексный режим звука (если данный параметр доступен)</p> <ul style="list-style-type: none"> ● Стандартная настройка :Stereo ● Stereo сигнал не принимается : Моно ● M1 / M2: Параметр доступен, если принимается сигнал моно ● Только для аналогового режима
	Предпочтения аудио	<p>Выбирает исходные установки для звуковых дорожек (Авто / MPEG)</p> <p>Авто : Автоматический выбор звуковой дорожки при наличии в программе более двух дорожек. Приоритет отдается в следующем порядке: Dolby Digital Plus, HE-AAC, Dolby Digital, MPEG.</p> <p>MPEG: Приоритет отдается формату MPEG, если в программе содержится аудиосигнал MPEG.</p> <ul style="list-style-type: none"> ● Dolby Digital Plus и Dolby Digital - это методы кодировки цифрового сигнала, разработанные компанией Dolby Laboratories. Кроме формата стерео (2 канала), эти звуковые сигналы также могут многоканальными. ● HE-AAC - это перцепционный метод кодировки, используемый для сжатия цифрового аудиосигнала для обеспечения эффективности его хранения и передачи. ● MPEG - это метод сжатия аудиосигнала до небольших размеров без заметных потерь качества. ● Dolby Digital Plus и HE-AAC используются в технологии передачи HD-программ (программ высокого разрешения). ● Только режим DVB-T
	Выбор SPDIF	<p>SPDIF : Стандартный формат передачи звука</p> <p>Выбирает начальные установки для выходного цифрового аудиосигнала из разъема DIGITAL AUDIO OUT (Авто / PCM)</p> <p>Авто : Dolby Digital Plus и Dolby Digital выводятся как Dolby Digital Bitstream. HE-AAC и MPEG выводятся как PCM.</p> <p>PCM : Цифровой вывод сигнала зафиксирован на PCM.</p> <ul style="list-style-type: none"> ● Для режима DVB-T, видеоконтента из сети (стр. 61) или режима Видео (стр. 50)
Оптический уровень MPEG	<p>Задаёт уровень аудиовыхода MPEG на разъеме DIGITAL AUDIO OUT в качестве исходной установки (0 / -2 / -4 / -6 / -8 / -10 / -12dB)</p> <ul style="list-style-type: none"> ● Как правило, звук MPEG занимает больше места по сравнению с другими типами звуковых дорожек. ● Только режим DVB-T 	

- Другое меню будет отображено, когда “Продвинутый(isfccc)” в Меню установок установлено на “Вкл.” или в режимах ввода с ПК, медиаплеера и сетевых служб. (стр. 43 - 45, 47 - 53 и стр. 62)
- Могут быть выбраны только доступные пункты.

Как использовать функции меню

Меню	Пункт	Настройки / Конфигурации (варианты)
Звук	Вход 1 / 2 / 3 / 4 HDMI	Выберите для соответствия входному сигналу (Цифровой / Аналоговый) (стр. 77) Цифровой : Подсоединение кабеля HDMI Аналоговый: Подсоединение кабеля адаптера HDMI-DVI ● Только для режима входа HDMI
	Задержка SPDIF	Настраивает задержку времени выхода звука через разъем DIGITAL AUDIO OUT, если звук не синхронизован с изображением ● Только режим DVB-T
	Заводские установки	Нажмите кнопку ОК для сброса текущего режима звука, баланса, громкости наушников и окружающего звучания на установки по умолчанию
Установки	Таймер откл ТВ	Задаёт время автоматического перехода телевизора в режим ожидания (Выкл. / 15 / 30 / 45 / 60 / 75 / 90 минут) (стр. 18)
	VIERA Link	Устанавливает использование функций VIERA Link (Выкл. / Вкл.) (стр. 67)
	Тип контента HDMI	Регулирует установки изображения в соответствии с сигналом типа контента с оборудования, подсоединенного с помощью HDMI-кабеля (Выкл. / Авто). ● Данная функция доступна, если подсоединенное оборудование поддерживает тип контента, полученного через HDMI. ● Информация о типе контента будет отображена в течение нескольких секунд, когда данная функция работает.
	Q-Link	Выбирает, какой разъем AV следует использовать для передачи данных между этим телевизором и совместимым записывающим оборудованием (AV1 / AV2) (стр. 66) ● Выберите разъем, подсоединенный к записывающему устройству, даже если он не совместим с Q-Link.
	Выход AV1 / AV2	Выбирает сигнал, который передается от телевизора на Q-Link (TV / AV1 / AV2 / AV3 / Монитор) ● Монитор: Изображение, отображаемое на экране ● Компонентные сигналы, сигналы ПК и HDMI не могут выводиться.
	Совместное вкл.	Устанавливает использование функции Совместное вкл. (Выкл. / Вкл.) (стр. 66 и стр. 67)
	Совместное выкл.	Устанавливает использование функции Совместное выкл. (Выкл. / Вкл.) (стр. 66 и стр. 67)
	Эконом. режим ожидания	Контролирует потребление электроэнергии в режиме ожидания подсоединенного оборудования для уменьшения энергопотребления (Выкл. / Вкл.) (стр. 68) ● Эта функция доступна, когда опция "VIERA Link" установлена в положение "Вкл.", и опция "Совместное выкл." установлена в положение "Вкл."
	Интеллект. режим ожид.	Переводит в режим ожидания подсоединенное оборудование, которое не просматривается или не используется, для уменьшения энергопотребления (Выкл. / Вкл(с напоминанием) / Вкл(без напоминания)) (стр. 68) ● Эта функция доступна, если опция "VIERA Link" установлена в положение "Вкл."
	Загрузка	Загружает языковые настройки и настройки каналов на подключенное к телевизору оборудование, совместимое с Q-Link или VIERA Link

Меню	Пункт	Настройки / Конфигурации (варианты)	
Установки	Меню настройки DVB-T	Блокировка от детей	Блокирует программу / ввод AV для предотвращения на них доступа (стр. 38)
		Редактор Избранного	Создает список избранных каналов DVB-T (стр. 35)
		Список каналов	Пропускает ненужные каналы DVB-T или редактирует каналы DVB-T (стр. 35)
		Автонастройка	Автоматически устанавливает каналы DVB-T, принимаемые в регионе (стр. 32)
		Ручная настройка	Вручную устанавливает каналы DVB-T (стр. 35)
		Обновить список каналов	Обновляет список каналов DVB-T без изменения заданных настроек (стр. 34)
		Сообщение о нов канале	Выбирает, выводить ли уведомление при обнаружении нового канала DVB-T (Выкл. / Вкл.) (стр. 34)
		Состояние сигнала	Проверяет состояние сигнала DVB-T (стр. 34)
Установки	Меню аналог. настройки	Добавить ТВ-сигнал	Добавляет режим телевизора <ul style="list-style-type: none"> ● Данная функция доступна, если Вы пропускаете какие-либо режимы, чтобы выполнить "Автонастройка" при первом использовании телевизора. ● Для управления данной функцией обратитесь к пункту "Автонастройка" при первом использовании телевизора (стр. 12).
		Список каналов	Пропускает ненужные аналоговые каналы или редактирует аналоговые каналы (стр. 37)
		Автонастройка	Автоматически устанавливает аналоговые каналы, принимаемые в регионе (стр. 33)
		Ручная настройка	Вручную устанавливает аналоговые каналы (стр. 37)
		Добавить ТВ-сигнал	Добавляет режим телевизора <ul style="list-style-type: none"> ● Данная функция доступна, если Вы пропускаете какие-либо режимы, чтобы выполнить "Автонастройка" при первом использовании телевизора. ● Для управления данной функцией обратитесь к пункту "Автонастройка" при первом использовании телевизора (стр. 12).

- Другое меню будет отображено, когда "Продвинутый(isfccc)" в Меню установок установлено на "Вкл." или в режимах ввода с ПК, медиаплеера и сетевых служб. (стр. 43 - 45, 47 - 53 и стр. 62)
- Могут быть выбраны только доступные пункты.

Как использовать функции меню

Меню	Пункт	Настройки / Конфигурации (варианты)
Установки	Язык	Язык меню Изменяет язык для экранных индикаций
		Предпочтение Аудио 1 / 2 Выбирает первый и второй предпочтительный язык для многоканальных DVB-T (в зависимости от вещательной компании)
		Предпочт. Субтитры 1 / 2 Выбирает первый и второй предпочтительный язык субтитров DVB-T (в зависимости от вещательной компании) ● Для отображения субтитров ➔ стр. 17
		Предпочтение Телетекст Выбирает предпочтительный язык телетекста каналов DVB-T (в зависимости от вещательной компании)
	Настройки экрана	Предпочт. Тип Субтитров Выбирает тип субтитров (Стандарт / Для слабослышащих) ● Параметр “Для слабослышащих” облегчает понимание и просмотр субтитров DVB-T (в зависимости от вещательной компании). ● Приоритет отдается параметру “Предпочт. Субтитры 1 / 2” в пункте “Язык”.
		Телетекст Режим отображения телетекста (TOP (FLOF) / Список) (стр. 20)
		Язык телетекста Выбирает язык телетекста (Запад / Восток 1 / Восток 2) ● Запад : английский, французский, немецкий, греческий, итальянский, испанский, шведский, турецкий и т.д. ● Восток 1 : чешский, английский, эстонский, латышский, румынский, русский, украинский и т.д. ● Восток 2 : чешский, венгерский, латышский, польский, румынский и т.д.
		Боковая панель Увеличивает яркость боковой панели (Выкл. / Низк / Среднее / Выс) ● Для защиты от “остаточного изображения” рекомендуемой установкой является “Выс”.
		Гид по умолчанию При нажатии кнопки GUIDE выбирает тип функции ТВ Гид по умолчанию (ТВ Гид / Список каналов) ТВ Гид : Доступна электронная программа передач (EPG). ● Для использования EPG ➔ стр. 19 Список каналов: EPG недоступна, и вместо нее будет отображен список каналов.
		Метки входа Отмечает или пропускает каждый входной разъем (стр. 39)
Тайм-аут баннера Задает время отображения информационного баннера на экране (стр. 16) (нет отображения / 1 / 2 / 3 / 4 / 5 / 6 / 7 / 8 / 9 / 10 секунд)		
Таймер игры Установите в положение “Вкл.” для отображения непрерывного отсчета времени, проведенного в режиме игры, каждые 30 минут (Выкл. / Вкл.) ● Эта функция доступна, когда для пункта “Режим просмотра” выбрана опция “Игра” (стр. 26).		
Режим Радио Настраивает таймер автоматического выключения экрана, когда выбран радиоканал (Выкл. / 5 / 10 / 15 / 20 секунд) ● Звук остается активным даже при выключенном экране. ● Чтобы включить экран, нажмите любую кнопку. ● Данная функция эффективно снижает потребление электроэнергии при прослушивании радиоканалов.		
Обычный интерфейс Позволяет просматривать платные телеканалы (стр. 40)		
Настройка сети Устанавливает настройки сети для использования в Вашей сетевой среде (стр. 56)		
DivX® VOD Отображает регистрационный код DivX VOD (стр. 75)		
Продвинутый(isfccc) Активирует дополнительные настройки изображения (Выкл. / Вкл.) ● Установите на “Вкл.”, чтобы активировать режимы “Профессиональный1” и “Профессиональный2” в “Режим просмотра”. ● Установите на “Вкл.”, чтобы отобразить дополнительные пункты в Меню изображения – “Доп. настройки”, “Настройка блокировки” и “Скопировать настройку”. “Скопировать настройку” будет отображено, когда “Режим просмотра” установлен на “Профессиональный1” или “Профессиональный2”. ● “isfccc” – является настройкой изображения для сертифицированного профессионального дилера. Для получения дополнительной информации проконсультируйтесь с Вашим местным дилером.		

Меню	Пункт	Настройки / Конфигурации (варианты)	
Установки	Системное меню	Раскладка USB клав.	Выбирает язык, который поддерживает Ваша USB-клавиатура <ul style="list-style-type: none"> ● Используйте USB-клавиатуру для ввода символов в VIERA CAST (стр. 63). ● Символы могут быть отображены некорректно на экране телевизора в зависимости от подключенной клавиатуры или настройки раскладки клавиатуры.
		Начальные установки	Сбрасывает все установки, например, при переезде (стр. 41)
		Обновление системы	Загружает в телевизор новое программное обеспечение (стр. 42)
		Лицензия прогр.	Отображает лицензионную информацию программного обеспечения
		Системная информация	Отображение системной информации этого телевизора
	Другие настройки	Система цвета AV	Выбирает дополнительную систему цветности, основываясь на видео сигналах в режиме аудио-видео (Авто / PAL / SECAM / M.NTSC / NTSC)
		Intelligent Frame Creation	Автоматически компенсирует скорость кадров изображения и устраняет их колебания, чтобы сделать изображения плавными и четкими (Выкл. / Вкл.) <ul style="list-style-type: none"> ● Данная функция недоступна (по умолчанию "Выкл."), если "Режим просмотра" установлен на "Игра" или в режиме ввода с ПК, фото или сетевых служб.
		24p Smooth Film	Автоматически компенсирует скорость кадров изображения, чтобы сделать изображения фильмов с источником 24p плавными (Выкл. / Вкл.) <ul style="list-style-type: none"> ● Эта функция доступна только для входного сигнала 24p и отображается вместо "Intelligent Frame Creation". ● Данная функция недоступна (по умолчанию "Выкл."), если "Режим просмотра" установлен на "Игра" или в режиме ввода с ПК, фото или сетевых служб.
		Сверхвысок. разрешение	Увеличивает разрешение изображения, чтобы сделать его контрастнее (Выкл. / Среднее / Максимальное) <ul style="list-style-type: none"> ● Данная функция доступна для сигнала SD (стандартное разрешение). ● Что касается сигнала HD (высокое разрешение), данная функция доступна, если формат экрана настроен на 16:9 (16:9 Overscan установлен на "Вкл."), 4:3 Полноэкранный или Увеличение. ● Недействительно для ПК, VIERA CAST и медиаплеера.
		Авто Режим ожидания	Задаёт время автоматического перехода телевизора в режим ожидания, если не выполняется никаких операций в течение указанного периода (Выкл. / 2 / 4 часа) <ul style="list-style-type: none"> ● Автоматическое переключение входа при подсоединенном оборудовании влияет на эту функцию – происходит сброс отсчета времени. ● За 3 минуты до перехода в режим ожидания появится уведомление.
		Энергосохр.	Уменьшает яркость изображения для экономии потребления электроэнергии (Выкл. / Вкл.)
		Режим 16:9 Overscan	Выбор области экрана для отображения изображения (Выкл. / Вкл.) Вкл. : Изображение увеличивается, чтобы скрыть края изображения. Выкл. : Отображается изображение оригинального размера. <ul style="list-style-type: none"> ● Установите в положение "Вкл.", если на краях экрана образуются помехи. ● Эта функция доступна, если формат изображения установлен на Авто (только сигнал 16:9) или 16:9. ● Эта функция может быть запомнена отдельно для сигналов SD (стандартного разрешения) и HD (высокого разрешения).
		Часовой пояс	Настраивает время <ul style="list-style-type: none"> ● Время будет скорректировано по Гринвичу. ● Выберите пункт "Авто", чтобы настроить время автоматически в соответствии с Вашим регионом.
		Настройки входа DVI	Вручную изменяет уровень черного в изображении в режиме входа HDMI с входным сигналом DVI (Нормальный / Полный) <ul style="list-style-type: none"> ● При выводе на экран входного сигнала DVI с внешнего оборудования, особенно с ПК, уровень черного может не соответствовать настройке. В этом случае выберите "Полный". ● Уровень черного для входного сигнала HDMI будет настроен автоматически. ● Только для режима входа HDMI с входным сигналом DVI

- Другое меню будет отображено, когда "Продвинутый(isfccc)" в Меню установок установлено на "Вкл." или в режимах ввода с ПК, медиаплеера и сетевых служб. (стр. 43 - 45, 47 - 53 и стр. 62)
- Могут быть выбраны только доступные пункты.

Возврат из Меню установок

Каналы DVB-T

Автоматическая перенастройка всех каналов DVB-T, принимаемых в данном регионе.

- Данная функция доступна в том случае, если настройка каналов DVB-T уже проводилась.
- В режиме DVB-T перенастройка затрагивает только каналы DVB-T.
- Все предыдущие установки настройки стираются.
- Если установлен номер PIN-кода блокировки от детей (стр. 38), его необходимо ввести.

1 Выберите DVB-T
TV

2 Отобразите меню
MENU

3 Выберите “Установки”

4 Выберите “Меню настройки DVB-T”

5 Выберите “Автонастройка”

■ Для возвращения к телевизору
EXIT

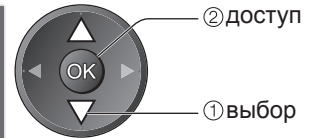
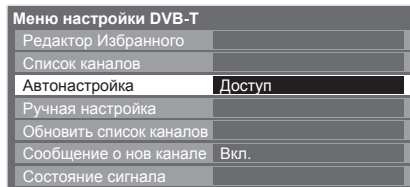
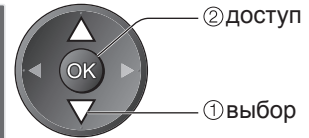
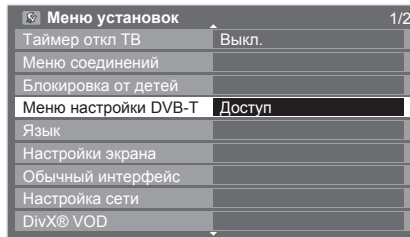
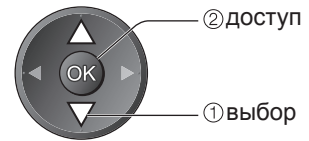
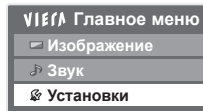

6 Начните Автонастройка

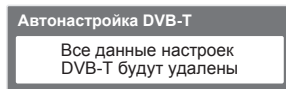

Кан-во	Имя канала	Тип	Кан-во
62	CBBC Channel	Бесплатн. ТВ	10
62	BBC Radio Wales	Бесплатн. ТВ	10
62	IE4	Бесплатн. ТВ	10
62	Cartoon Nwk	Бесплатн. ТВ	10

Бесплатн. ТВ: 4 Платн. ТВ: 0 Радио: 0
Идет поиск

Установки выполняются автоматически

- Языковые настройки и настройки каналов для подключенного к телевизору оборудования, совместимого с Q-Link или VIERA Link.

Когда операция завершена, отобразится канал, находящийся на позиции канала “1”.

Примечание

- Если настройка выполнена не полностью
→ “Ручная настройка” (стр. 35)

■ Для выполнения автонастройки с помощью кнопок на боковой панели телевизора (стр. 9)

- 1 Нажимайте повторно до тех пор, пока не появится “Автонастройка”
F
- 2 Доступ “Автонастройка”
TV
- 3 Запустите “Автонастройка”
TV

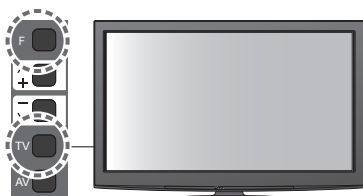

• Для возвращения к телевизору → F

Аналоговые каналы

Автоматическая перенастройка всех аналоговых каналов, принимаемых в данном регионе.

- Данная функция доступна в том случае, если настройка аналоговых каналов уже проводилась.
- В аналоговом режиме перенастройка затрагивает только аналоговые каналы.
- Все предыдущие установки настройки стираются.
- Если установлен номер PIN-кода блокировки от детей (стр. 38), его необходимо ввести.



1 Выберите Аналоговый

TV

2 Отобразите меню

MENU

3 Выберите “Установки”

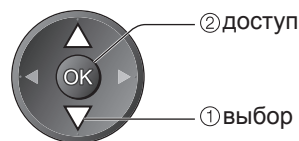
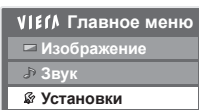

4 Выберите “Меню аналог. настройки”

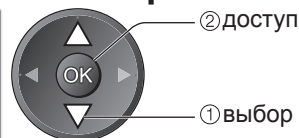
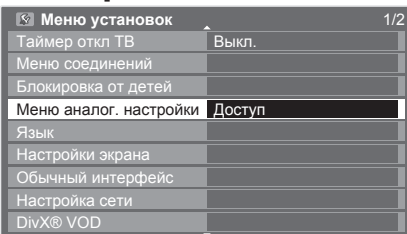

5 Выберите “Автонастройка”

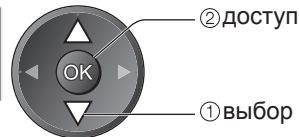
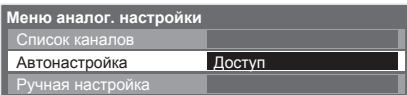

6 Начните Автонастройка

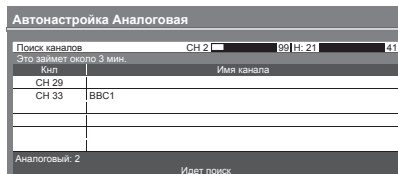
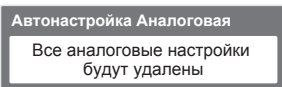

Установки выполняются автоматически

- Языковые настройки и настройки каналов для подключенного к телевизору оборудования, совместимого с Q-Link или VIERA Link.

Когда операция завершена, отобразится канал, находящийся на позиции канала “1”.

Примечание

- Если настройка выполнена не полностью → “Ручная настройка” (стр. 37)

■ Для возвращения к телевизору



■ Для выполнения автонастройки с помощью кнопок на боковой панели телевизора (стр. 9)

- 1 Нажимайте повторно до тех пор, пока не появится “Автонастройка”



- 2 Доступ “Автонастройка”



- 3 Запустите “Автонастройка”

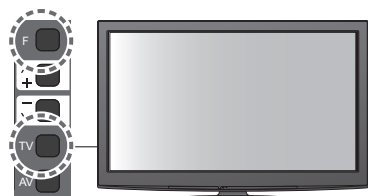

- Для возвращения к телевизору → F

Настройка и редактирование каналов (DVB-T)

Вы можете перенастроить каналы или задать списки избранных каналов, пропустить ненужные каналы и т.д.



1 Выберите DVB-T



2 Отобразите меню



3 Выберите “Установки”

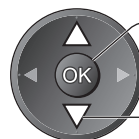
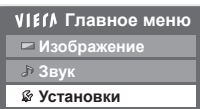

4 Выберите “Меню настройки DVB-T”

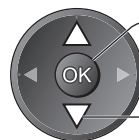
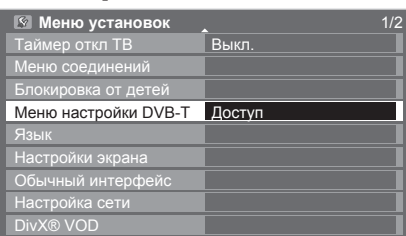

5 Выберите и настройте одну из следующих функций

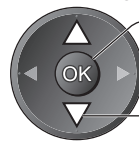

■ Для возвращения к телевизору

EXIT



● Автонастройка
➔ “Возврат из Меню установок” (стр 32)

Автоматическое обновление каналов DVB-T Обновить список каналов

Вы можете добавлять и удалять каналы, обновлять названия и автоматически менять позиции каналов в Списке каналов.

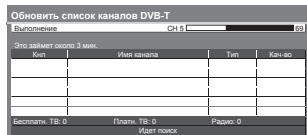

● Список каналов обновляется с сохранением настроек Редактор Избранного, Список каналов, Блокировка от детей и т.д.

Отображение уведомления Сообщение о нов канале

Выбирает, выводить ли на экран уведомление при обнаружении нового канала DVB-T. (Выкл. / Вкл.)

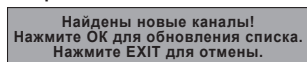

● Выбрав ОК, Вы запустите функцию “Обновить список каналов”.

Проверка сигнала DVB-T Состояние сигнала

Выбирает канал и проверяет состояние сигнала DVB-T.

● Для изменения канала ➔

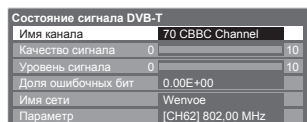

Высокий уровень сигнала не является предпосылкой уверенного приема сигнала DVB-T. Пожалуйста, используйте индикатор качества сигнала следующим образом:

Качество сигнала:

- Зеленая полоса ➔ Уверенный прием
- Желтая полоса ➔ Слабый прием
- Красная полоса ➔ Нет приема (проверьте наземную антенну)

Список избранных каналов DVB-T Редактор Избранного

Создайте список избранных каналов различных вещательных компаний (до 4 списков: Избранное с 1 по 4). К спискам избранных каналов DVB-T можно перейти из пункта "Категория" на информационном баннере (стр. 16) и из функции ТВ Гид (стр. 19).

1 Выберите канал для добавления в список



● Для сортировки названий каналов в алфавитном порядке → Синяя

● Для отображения других избранных каналов → Зеленая

● Для изменения категории → Красная

2 Добавьте его в список избранных каналов

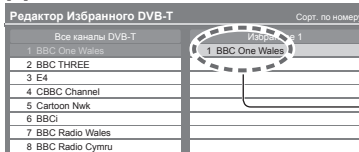

Канал добавлен

● Для добавления в список нескольких каналов, расположенных в блоке один за другим



Сделайте блок



■ Для редактирования списка избранных каналов



Выберите поле в списке избранных каналов, которое Вы хотите отредактировать:

● Для удаления канала → OK

● Для удаления всех каналов → Желтая

● Для переименования списка избранных каналов



Задавайте символы по очереди

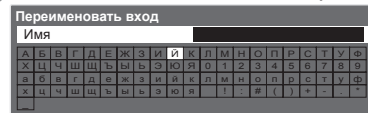

(максимум: десять символов)

Вы можете установить символы, используя цифровые кнопки.

→ "Список символов для цифровых кнопок" (стр. 76)

● Для перемещения канала



Выберите новую позицию



или

Сохранить



3 Сохранить



Пропуск ненужных каналов DVB-T, редактирование каналов DVB-T Список каналов

Вы можете скрыть ненужные каналы DVB-T.

Скрытые каналы невозможно отображать никаким другим образом, кроме как с помощью этой функции. Используйте эту функцию, чтобы пропускать ненужные каналы.

Выберите канал и покажите / скройте

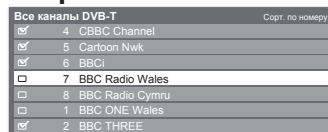

: показать
 : скрыть (пропустить)

● Для показа всех каналов



■ Для редактирования каналов

Вы можете также редактировать каждый канал в Списке каналов.

● Для изменения категории



Красная

● Для перемещения позиции канала



Выберите новую позицию



Сохранить



● Для сортировки названий каналов в алфавитном порядке



Синяя

Ручная установка канала DVB-T Ручная настройка

Обычно для перенастройки каналов DVB-T нужно воспользоваться функцией "Автонастройка" или "Обновить список каналов". Если настройка не завершена или направление антенны изменено, воспользуйтесь данной функцией.

● Все обнаруженные каналы будут добавлены в Список каналов.

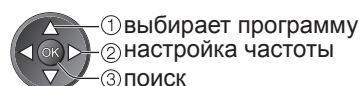
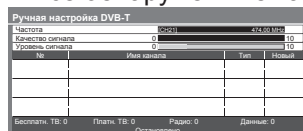

● Установите, где уровень "Качество сигнала" становится максимальным.

Настройка и редактирование каналов

(Аналоговый)

Вы можете перенастраивать каналы или пропускать ненужные каналы, редактировать каналы и т.п.



1 Выберите Аналоговый
TV

2 Отобразите меню
MENU

3 Выберите “Установки”
Главное меню
Изображение
Звук
Установки

4 Выберите “Меню аналог. настройки”
Меню установок 1/2
Таймер откл ТВ Выкл.
Меню соединений
Блокировка от детей
Меню аналог. настройки Доступ
Язык
Настройки экрана
Обычный интерфейс
Настройка сети
DivX® VOD

5 Выберите одну из следующих функций
Меню аналог. настройки
Список каналов Доступ
Автонастройка Доступ
Ручная настройка Доступ

● Автонастройка
➔ “Возврат из Меню установок” (стр. 33)

6 Выполните установку

■ Для возвращения к телевизору
EXIT

② доступ
① выбор

② доступ
① выбор

② доступ
① выбор

Вы можете скрыть ненужные аналоговые каналы. Скрытые каналы невозможно отображать никаким другим образом, кроме использования этой функции. Используйте эту функцию, чтобы пропускать ненужные каналы.

Выберите канал и покажите, / скройте

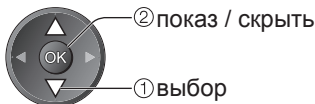
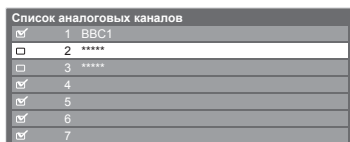

- : показ
- : скрыть (пропуск)

- Для показа всех каналов
- Желтая

■ Для редактирования каналов

Вы можете также редактировать каждый канал в Списке каналов.



Выберите канал для редактирования и:

- Для повторной настройки каждого канала - Ручная настройка (ниже) → Красная

- Для перемещения позиции канала → Зеленая

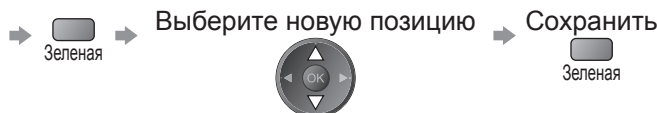

- Чтобы изменить название канала → Синяя

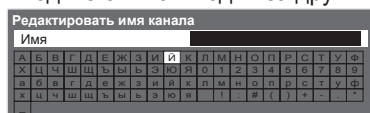
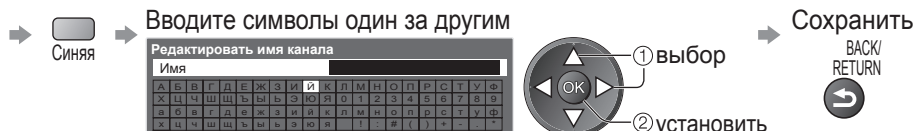

(максимально: пять символов)

- Вы можете установить символы, используя цифровые кнопки.
- "Список символов для цифровых кнопок" (стр. 76)

Примечание

- Если ВКМ подсоединен только с помощью кабеля RF, редактируйте "VCR".

■ Точная настройка

Используйте для выполнения незначительных регулировок при настройке отдельной программы (подверженной влиянию погодных условий и т.п.)

■ Ручная настройка

После автоматической установки настройте аналоговые каналы вручную.

- Установите Система звука и Система цвета, а затем выполните действия этой функции. Обычно устанавливайте пункт Система цвета в положение "Авто".
- Если ВКМ подсоединен только с помощью кабеля RF, выберите позицию программы "0".



Выберите позицию программы



Выбор программы



Поиск и сохранение

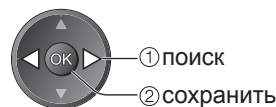

Блокировка от детей

Вы можете заблокировать определенные программы / разъемы входа AV и контролировать их просмотр. Когда выбрана заблокированная программа / вход, появляется сообщение; введя номер PIN-кода, Вы можете выполнять просмотр.



1 Отобразите меню



2 Выберите “Установки”

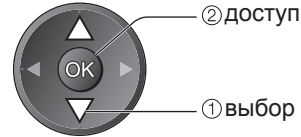
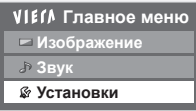

3 Выберите “Блокировка от детей”

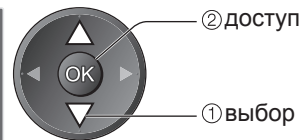
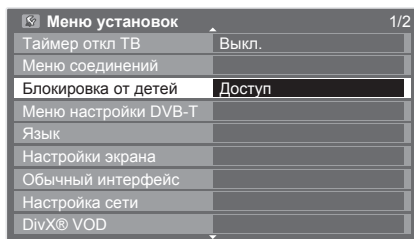

■ Для возвращения к телевизору

4 Выполните установку



Контроль за аудиторией программы **Блокировка от детей**

1 Введите номер PIN-кода (4 цифры)

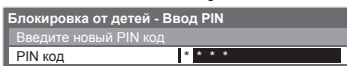

- При первой установке введите номер PIN-кода два раза.
- Запишите номер PIN-кода на случай, если Вы его забудете.

2 Выберите “Меню Блок. от детей”

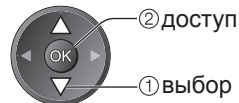
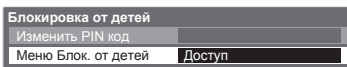

3 Выбор программы / входа для блокировки

Имя	Вход	Тип	Блокировка
4 BBC 1 Wales	DVB-C	Бесплатн. ТВ	🔒
5 BBC THREE	DVB-T	Бесплатн. ТВ	🔒
6 E4	DVB-T	Бесплатн. ТВ	🔒
VCR	Аналоговый	Аналоговый	🔒
1 BBC1	Аналоговый	Аналоговый	🔒
2 ****	Аналоговый	Аналоговый	🔒
AV1	Внешний AV	Аналоговый	🔒
AV2/S	Внешний AV	AV	🔒

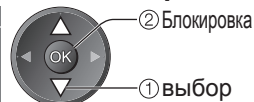

- Для отмены → Выберите заблокированную программу / вход → **OK**
- Для перемещения к началу следующего ввода → **Красная**
- Для блокировки всего → **Зеленая**
- Для отмены всех блокировок → **Желтая**
- Для сортировки названий каналов в алфавитном порядке → **Синяя**

Появляется, когда программа / вход заблокированы

■ Для изменения номера PIN-кода

Выберите “Изменить PIN код”

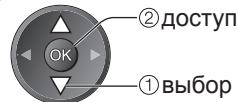
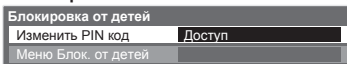

Введите новый номер PIN-кода два раза



Примечание

- При выполнении установки “Начальные установки” (стр. 41) стираются номер PIN-кода и все установки.

Метки входа

Для облегчения идентификации и выбора режима входа Вы можете отметить каждый режим входа или пропустить разъем, который не подсоединен ни к какому оборудованию.

● Для выбора режима входа см. ➔ стр. 22



1 Отобразите меню
MENU

2 Выберите “Установки”

VIERA	Главное меню
▢	Изображение
🔊	Звук
⚙️	Установки

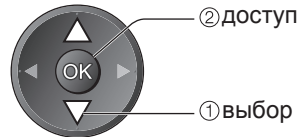

3 Выберите “Настойки экрана”

⚙️	Меню установок	1/2
⏰	Таймер откл ТВ	Выкл.
📶	Меню соединений	
👤	Блокировка от детей	
📺	Меню настройки DVB-T	
🗣️	Язык	
📺	Настройки экрана	Доступ
🖥️	Обычный интерфейс	
🌐	Настройка сети	
📺	DivX® VOD	

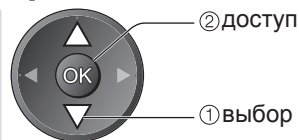

4 Выберите “Метки входа”

Настройки экрана	
Предпочт. Тип Субтитров	Стандарт
Телетекст	TOP
Язык телетекста	Запад
Боковая панель	Выкл.
Гид по умолчанию	ТВ Гид
Метки входа	Доступ
Тайм-аут баннера	3 секунды
Таймер игры	Вкл.
Режим Радио	Выкл.

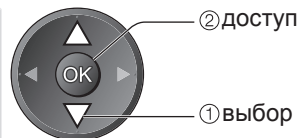

5 Выберите входной разъем и установите

Метки входа		1/2
AV1	DVD	
AV2/S	AV2/S	
AV3	AV3	
COMPONENT	COMPONENT	
PC	PC	
HDMI1	HDMI1	
HDMI2	HDMI2	
HDMI3	HDMI3	
HDMI4	HDMI4	
Метки входа		2/2
DVB-T	DVB-T	
Аналоговый	Аналоговый	

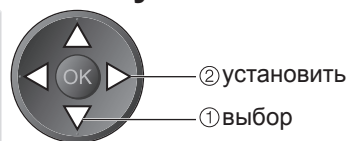

■ Для возвращения к телевизору



Установленные Вами метки будут отображаться в меню “Выбор входа” (стр. 22) или баннере.

● Если выбрано “Пропуск”, Вы не сможете выбрать режим.

■ Переименовать вход

Вы можете свободно присвоить имя каждому входному режиму.

Выберите “Переименовать вход”

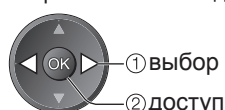

Вводите символы один за другим

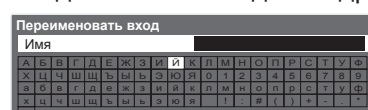

(максимально: десять символов)

● Вы можете установить символы, используя цифровые кнопки.

➔ “Список символов для цифровых кнопок” (стр. 76)

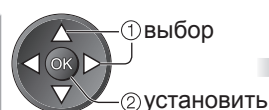

Сохранить



Использование обычного интерфейса

С помощью меню модуля обычного интерфейса Вы можете перейти к программам, которые содержатся в модулях обычного интерфейса (CI).

● В некоторых странах и регионах данная функция может быть недоступна.

Хотя благодаря модулю CI Вы сможете пользоваться некоторыми службами, производитель все же не гарантирует, что данный телевизор будет поддерживать все сервисы (например - платное телевидение).

Пожалуйста, используйте только модуль CI, утвержденный вещательной компанией.

Для получения дополнительной информации об условиях предоставления услуг обращайтесь за помощью к Вашему местному дилеру Panasonic или в вещательную компанию.

Предостережение

- Каждый раз при подсоединении или отсоединении модуля CI выключайте переключатель питания Вкл. / Выкл.
- Если карта просмотра и устройство для чтения карт поставляются в комплекте, сначала подключите устройство для чтения карт, а затем вставьте в него карту.
- Вставьте модуль в надлежащем направлении.

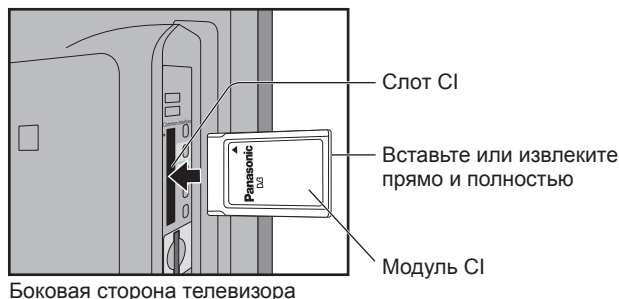

Вставка модуля CI (дополнительная функция)

- Указания, которые отображаются на экране, зависят от содержания выбранного Вами модуля CI.
- Как правило, платные каналы становятся доступными. Следуйте инструкциям на экране. Если платные каналы все еще недоступны, выполните следующие действия.
- Для получения дополнительной информации см. руководство по эксплуатации модуля CI или обратитесь к вещательной компании.



1 Выберите DVB-T

TV

2 Отобразите меню

MENU

3 Выберите "Установки"

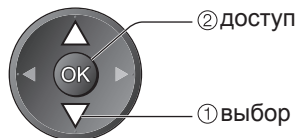
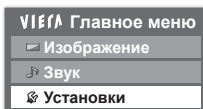

4 Выберите "Обычный интерфейс"

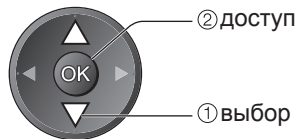
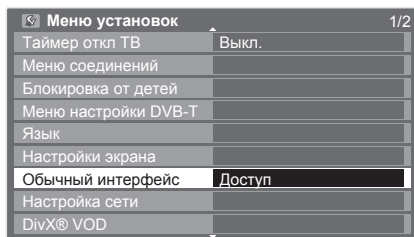

5 Перейдите к обычному интерфейсу



6 Следуйте инструкциям на экране

Например: выберите, перейдите → OK



Цветные символы → Красная Зеленая Желтая Синяя

■ Для возвращения к телевизору

EXIT



- Инструкции на экране могут не соответствовать кнопкам пульта дистанционного управления.

Начальные установки

Возвращает телевизор к его первоначальному состоянию, то есть нет настроенных программ. Сбрасываются все установки (каналы, изображение, качество звука и т.п.).



1 Отобразите меню
MENU

2 Выберите “Установки”

VIEWA	Главное меню
▢	Изображение
➤	Звук
⚙	Установки

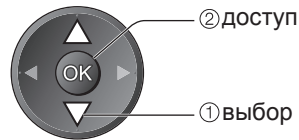

3 Выберите “Системное меню”

⚙	Меню установок	2/2
▢	Продвинутый(isfccc)	Выкл.
▢	Системное меню	Доступ
▢	Другие настройки	

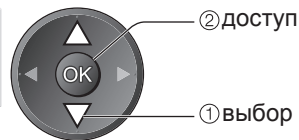

4 Выберите “Начальные установки”

Системное меню	
Раскладка USB клав.	English(UK)
Начальные установки	Доступ
Обновление системы	
Лицензия progr.	
Системная информация	

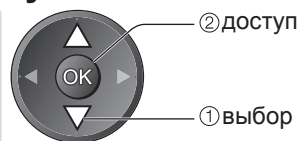

■ Для возвращения к телевизору
EXIT

5 Выполните установку

Восстановление заводских установок Начальные установки

① Проверьте сообщение и выполните инициализацию

Начальные установки	
Все настройки будут стерты	
Вы уверены?	
Вы уверены?	
Подтвердить	● Выход
● Возврат	

OK (подтверждение)
 ↓
 OK (подтверждение)
 ↓
 OK (запуск Начальные установки)

② Следуйте инструкциям экранной подсказки

Сброс на начальные установки
завершен
Теперь телевизор можно выключить

● “Автоматическая установка” начнется автоматически, когда переключатель включения / выключения сетевого питания будет включен в следующий раз. (стр. 12)

■ Для перенастройки только телевизионных программ, например, после переезда
➔ “Возврат из Меню установок” (стр. 32 и стр. 33)

● Начальные установки
● Использование обычного интерфейса

Дополнительные функции

Обновление программного обеспечения телевизора

Время от времени может появляться новая версия программного обеспечения, которую Вы можете загрузить, чтобы повысить производительность и улучшить работу Вашего телевизора. Если канал содержит информацию об обновлении, на экран выводится соответствующее уведомление.

● Для загрузки → **OK**

● Если Вы решите не загружать обновление → **EXIT**

Вы можете обновлять программное обеспечение как автоматически, так и вручную.



1 Отобразите меню

MENU

2 Выберите “Установки”

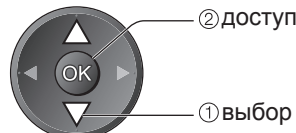
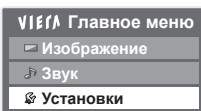

3 Выберите “Системное меню”

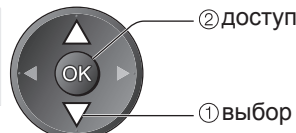
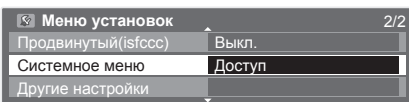

4 Выберите “Обновление системы”

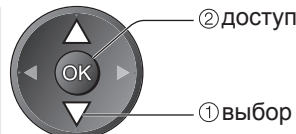
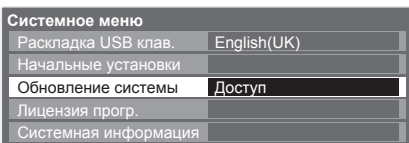

■ Для возвращения к телевизору



5 Выполните установку

Обновление системы программного обеспечения телевизора Обновление системы

■ Для автоматического обновления

Выберите “Автопоиск обновл. при ожидании”

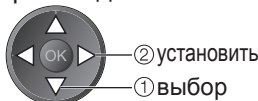
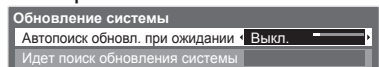

- При каждой такой настройке телевизор автоматически выполняет поиск в режиме ожидания и загружает обновление программного обеспечения при его наличии.
- Автоматическое обновление проводится при следующих условиях:
 - В режиме ожидания (телевизор выключен с помощью пульта дистанционного управления)
 - Прямая запись с телевизора не выполняется.

При выполнении обновления системы будет обновлено программное обеспечение (функции телевизора могут измениться). Если Вы хотите отключить эту функцию, задайте параметр “Автопоиск обновл. при ожидании” на “Выкл.”.

■ Для немедленного проведения обновления

Выберите “Идет поиск обновления системы”

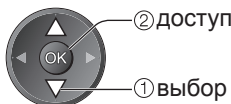
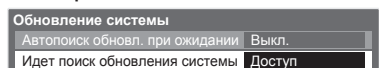

Проводит поиск обновления (в течение нескольких минут) и при наличии обновления выводит на экран соответствующее сообщение

Загрузка



Примечание

- Загрузка может занять приблизительно 60 минут.
- Во время выполнения загрузки и обновления НЕ ВЫКЛЮЧАЙТЕ телевизор.
- Уведомление может появиться заранее. В этом случае на экран выводится информация о расписании обновления (может использоваться дата новой версии). Вы можете зарезервировать обновление. Обновление не начнется, если телевизор выключен.

Отображение экрана ПК на телевизоре

Экран ПК, подсоединенного к аппарату, может быть отображен на телевизоре. Вы также можете прослушивать звук ПК с помощью подсоединенного аудиокабеля.

● Для подсоединения ПК → стр. 72



1 Выберите внешний вход
AV

2 Выберите "PC"

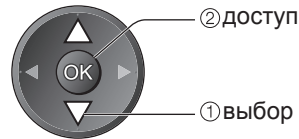
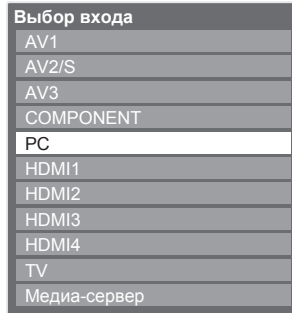

- Соответствующие сигналы → стр. 78
- Если "Ч-та строч. разв." или "Ч-та кадр. разв." показано красным, сигналы могут не поддерживаться.

■ Для возвращения к телевизору



■ Меню установок ПК

● Для выполнения настроек → "Как использовать функции меню" ① по ④ (стр. 25)

Меню	Пункт	Настройки / Конфигурации (варианты)	
Изображение	Доп. настройки	Усиление красного Регулирует баланс белого яркой красной области	
		Усиление зеленого Регулирует баланс белого яркой зеленой области	
		Усиление синего Регулирует баланс белого яркой синей области	
		Отсечка красного Регулирует баланс белого темной красной области	
		Отсечка зеленого Регулирует баланс белого темной зеленой области	
		Отсечка синего Регулирует баланс белого темной синей области	
		Гамма Переключает кривую насыщенности (S-кривая / 1.8 / 2.0 / 2.2 / 2.4 / 2.6)	
		Заводские установки Нажмите кнопку ОК для сброса Доп. настроек на заводские установки	
Установки	Установка ф-ций ПК	Разр. вход. сигнала Переключается на широкий обзор ● VGA (640 × 480 пиксели), WVGA (852 × 480 пиксели), XGA (1024 × 768 пиксели), WXGA (1280 × 768 пиксели, 1366 × 768 пиксели) ● Опции изменяются в зависимости от сигнала	
		Частота синхр. Установите на минимальный уровень, если имеются помехи	
		Гориз. поз. Регулирует горизонтальное положение	
		Верт. поз. Регулирует вертикальное положение	
		Фаза синхр. Устраняет мерцание и искажение ● Настройте после настройки часов	● Установите на минимальный уровень, если имеются помехи
		Тип синхр. Выбирает другой сигнал синхронизации, если изображение искажено (по гор и верт / по зеленому) ● по гор и верт: по горизонтальным и вертикальным сигналам с Вашего ПК по зеленому: по зеленому сигналу с Вашего ПК (если это доступно)	
		Заводские установки Нажмите кнопку ОК для сброса настроек ПК на установки по умолчанию	

● Другие пункты → стр. 26 - 31

Примечание

● Для ПК, совместимых с интерфейсом HDMI, возможно подсоединение к разъемам HDMI (HDMI1 / HDMI2 / HDMI3 / HDMI4), используя кабель HDMI (стр. 77).

● Отображение экрана ПК на телевизоре
 ● Обновление программного обеспечения телевизора

Дополнительные функции

Доп. настройки изображения

Вы можете отрегулировать и задать подробные настройки изображения для каждого входа и режима просмотра.

- Для полного использования данной функции, настройте “Продвинутый(isfccc)” на “Вкл.” в Меню установки. ➔ стр. 30
- Для входного режима ПК некоторые функции доступны без настройки “Продвинутый(isfccc)”.

- 1 Выберите режим входа для регулировки и установки**
➔ стр. 15 и стр. 22

- 2 Отобразите меню**

- 3 Выберите “Изображение”**



- 4 Выберите “Режим просмотра” и настройте режим**



- 5 Выберите одну из следующих функций**



 - Параметр “Скопировать настройку” доступен, когда “Режим просмотра” в Меню изображения установлен на “Профессиональный1” или “Профессиональный2”.
- 6 Выполните установку**

■ Для возвращения к телевизору



Блокировка настройки изображения

Настройка блокировки

Доп. настройки могут быть заблокированы для каждого режима просмотра и входа. Дополнительно могут быть заблокированы параметры Контраст, Яркость, Цвет, Резкость, Растровый фон и Заводские настройки в Меню изображения для режимов “Профессиональный1” и “Профессиональный2”.

1 Введите номер PIN-кода (4 цифры)

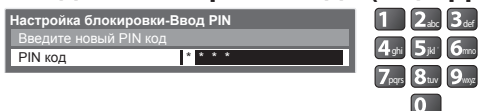

- При первой настройке введите номер PIN-кода два раза.
- Запишите номер PIN-кода на случай, если Вы его забудете.

2 Выберите параметр “Блокировка регулировки” и установите его на “Вкл.”



■ Чтобы изменить номер PIN-кода
Выберите “Изменить PIN код”



Дважды введите новый номер PIN-кода



Регулировка подробных настроек изображения Доп. настройки

- Для выполнения настроек → “Как использовать функции меню” ① по ④ (стр. 25)

Доп. настройки	
Усиление красного	■
Усиление зеленого	■
Усиление синего	■
Отсечка красного	■
Отсечка зеленого	■
Отсечка синего	■
Гамма	2.2
Заводские установки	Сброс

Меню	Пункт	Настройки / Конфигурации (варианты)	
Изображение	Доп. настройки	Усиление красного	Регулирует баланс белого яркой красной области
		Усиление зеленого	Регулирует баланс белого яркой зеленой области
		Усиление синего	Регулирует баланс белого яркой синей области
		Отсечка красного	Регулирует баланс белого темной красной области
		Отсечка зеленого	Регулирует баланс белого темной зеленой области
		Отсечка синего	Регулирует баланс белого темной синей области
		Гамма	Переключает кривую насыщенности (S-кривая / 1.8 / 2.0 / 2.2 / 2.4 / 2.6)
		Заводские установки	Нажмите кнопку ОК для сброса Доп. настроек на заводские установки

■ Для режима “Профессиональный1” или “Профессиональный2” в “Режим просмотра”

- Баланс белого
- Colour Management
- Гамма

Доп. настройки	
Баланс белого	Доступ
Colour Management	Доступ
Гамма	Доступ



Баланс белого	
Усиление красного	■
Усиление зеленого	■
Усиление синего	■
Отсечка красного	■
Отсечка зеленого	■
Отсечка синего	■
Заводские установки	Сброс

Colour Management	
Красный оттенок	■
Зеленый оттенок	■
Синий оттенок	■
Насыщенность красным	■
Насыщенность зеленым	■
Насыщенность синим	■
Заводские установки	Сброс

Гамма	
Гамма	2.2
Заводские установки	Сброс

Меню	Пункт	Настройки / Конфигурации (варианты)	
Изображение	Баланс белого	Усиление красного	Регулирует баланс белого яркой красной области
		Усиление зеленого	Регулирует баланс белого яркой зеленой области
		Усиление синего	Регулирует баланс белого яркой синей области
		Отсечка красного	Регулирует баланс белого темной красной области
		Отсечка зеленого	Регулирует баланс белого темной зеленой области
		Отсечка синего	Регулирует баланс белого темной синей области
		Заводские установки	Нажмите кнопку ОК для сброса на заводские установки параметра Баланс белого
	Colour Management	Красный оттенок	Регулирует оттенок изображения красной области
		Зеленый оттенок	Регулирует оттенок изображения зеленой области
		Синий оттенок	Регулирует оттенок изображения синей области
		Насыщенность красным	Регулирует насыщенность красной области
		Насыщенность зеленым	Регулирует насыщенность зеленой области
		Насыщенность синим	Регулирует насыщенность синей области
	Заводские установки	Нажмите кнопку ОК для сброса на заводские установки параметра Colour Management	
	Гамма	Гамма	Переключает кривую насыщенности (S-кривая / 1.8 / 2.0 / 2.2 / 2.4 / 2.6)
		Заводские установки	Нажмите кнопку ОК для сброса на заводские установки параметра Гамма

Копирование настроек на другой вход Скопировать настройку

Вы можете скопировать выбранные настройки “Профессиональный1” или “Профессиональный2” на другой вход. Будут скопированы настройки Контраст, Яркость, Цвет, Резкость, Растровый фон и Доп. настройки.

Выберите направление копирования

Скопировать настройку	
Назначение	Все

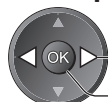

- ① выбор
- ② копировать

- Вы не можете скопировать настройки в заблокированный режим.

Использование медиаплеера

Медиаплеер позволяет наслаждаться фото, видео или музыкой, записанными на SD-карту или флеш-память USB.

Функция VIERA IMAGE VIEWER позволяет удобно просматривать на экране телевизора записанные на SD-карту фото или видео, просто вставив SD-карту в слот.

Режим Фото : На экран выводятся фотоснимки, полученные с помощью цифровых камер.

Режим Видео : Воспроизводятся кинофильмы, записанные с помощью цифровых видеокамер.

Режим Музыка : Воспроизводятся данные с цифровой музыкой.

● Во время выполнения данной операции аудиосигнал выводится через разъемы AV1, AV2, AUDIO OUT и DIGITAL AUDIO OUT. Однако видеосигнал не выводится. Аудиосигнал может выводиться через разъемы AV1 и AV2, если "Выход AV1 / AV2" настроен на "Монитор" в Меню установок (стр. 28).

● "Дата" показывает дату съемки, выполненной записывающим устройством. Файл с незаписанной датой показывается как "***/**/*****".

■ Просмотр формата данных для SD-карты / флеш-памяти USB



- Фото : Неподвижные изображения, записанные с помощью цифровых фотоаппаратов, совместимых с файлами JPEG стандартов DCF * и EXIF
Формат данных - Основной формат JPEG (субдискретизация- 4:4:4, 4:2:2 или 4:2:0)
Разрешение изображения - от 8 × 8 до 30719 × 17279 пикселей
- Видео : Файлы, совместимые со стандартами SD-Video Ver. 1.2 [MPEG-2 (формат PS)] и AVCHD, с аудиоформатом либо MPEG-1/Layer-2, либо Dolby Digital (данные, модифицированные с помощью ПК могут неправильно отображаться.)
DivX → стр. 75
- Музыка: Формат данных - MP3 и AAC (Защищенные от копирования файлы не могут быть воспроизведены.)
- Формат SD-карты: SDXC-карта - exFAT
SDHC-карта / SD-карта - FAT16 или FAT32
- Совместимые типы карт (максимальная емкость): SDXC-карта (64 Гб), SDHC-карта (32 Гб), SD-карта (2 Гб), miniSD-карта (2 Гб) (для miniSD-карты требуется адаптер)
- Если используется miniSD-карта, вставляйте/вынимайте ее вместе с адаптером.
- Проверьте последнюю информацию о типе карты на следующем веб-сайте. (только английский язык)
<http://panasonic.jp/support/global/cs/tv/>
- Формат флеш-памяти USB: FAT16, FAT32 или exFAT
(USB HDD-устройство, отформатированное с помощью ПК, не поддерживается медиапроигрывателем.)

*DCF (Design rule for camera file system): Единый стандарт, выработанный ассоциацией Japan Electronics and Information Technology Industries Association (JEITA).

Примечание

- Форматируйте устройство с помощью записывающего оборудования.
- На этом телевизоре изображение может отображаться неправильно в зависимости от используемого записывающего оборудования.
- Для отображения может понадобиться некоторое время, если имеется много файлов и папок.
- Эта функция не может отображать файлы Motion JPEG и неподвижные изображения, не соответствующие формату JPEG (например, TIFF, BMP).
- Данные, модифицированные с помощью ПК, могут не отображаться.
- Изображения, импортированные с ПК, должны быть совместимы со стандартами EXIF (Exchangeable Image File) 2.0, 2.1 и 2.2.
- Частично поврежденные файлы могут отображаться с уменьшенным разрешением.
- Имя папки и файла может отличаться в зависимости от цифровой камеры или цифровой видеокамеры.
- Нельзя использовать двухбайтовые символы или специальные коды.
- В случае переименования файлов или папок устройство может стать непригодным к использованию с этим телевизором.

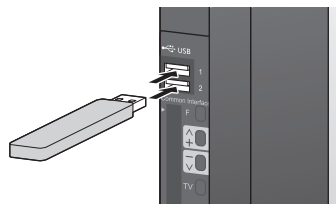
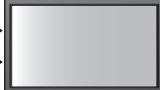
■ Чтобы вставить или удалить SD-карту / флеш-память USB

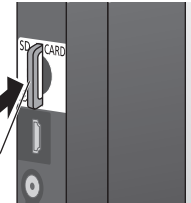
<p>Флеш-память USB</p> 	<ul style="list-style-type: none">● Введите или удалите прямо и полностью. 
<p>SD-карта</p> <ul style="list-style-type: none">● Чтобы вставить SD-карту Аккуратно вставьте SD-карту, чтобы сторона с этикеткой была направлена вперед.  <p>Сторона с этикеткой</p> <p>Паз</p> <ul style="list-style-type: none">● Чтобы удалить SD-карту  <p>Нажмите на центр карты</p> <ul style="list-style-type: none">● Для получения дополнительной информации о SD-карте → стр. 74	

Запуск медиаплеера



1 Вставьте SD-карту или флеш-память USB



2 Переключитесь на медиаплеер

SD CARD

● Когда SD-карта вставлена, переключение осуществляется автоматически.

3 Запустите медиаплеер

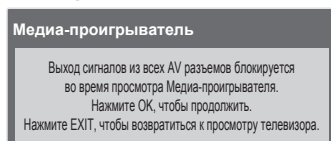

OK

4 Выберите значок устройства, к которому Вы хотите получить доступ



имя выбранного устройства

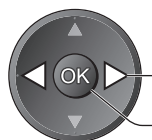

① выбор

② доступ

● Если подсоединено одно устройство, этот шаг будет пропущен.

5 Выберите контент

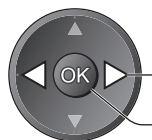

① выбор

② доступ

■ Для возвращения к телевизору



■ Для возврата к предыдущему экрану



- Фото → "Режим Фото" (стр. 48)
- Видео → "Режим Видео" (стр. 50)
- Музыка → "Режим Музыка" (стр. 52)

Изменение устройства

Если подсоединено более двух устройств, Вы можете перейти непосредственно к другому устройству в том же режиме.

Отобразите меню



Выберите "Выбор источника"



② доступ

① выбор

Выберите значок устройства, к которому Вы хотите получить доступ



имя выбранного устройства



① выбор

② доступ

Использование медиаплеера

Режим фото

В режиме Фото считываются все файлы на SD-карте или флеш-памяти USB с расширением ".jpg".



■ Для возвращения к телевизору
EXIT или SD CARD

■ Для возврата к предыдущему экрану
BACK/RETURN

Отображение ошибки (изображение не загружается и т.п.)



(миниатюры - все фото)
имя выбранного устройства

Отображаются миниатюры всех фотографий на SD-карте или флеш-памяти USB.

- Вы также можете перейти в режим Фото непосредственно через VIERA TOOLS.
 - ➔ "Как использовать функции VIERA TOOLS" (стр. 24)
- Для изменения фоновой музыки
 - ➔ "Настройка фото" (стр. 49)
- Для отображения информации о выделенной фотографии

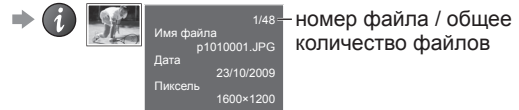

- Для изменения количества фотографий, одновременно отображаемых на экране миниатюр
 - ➔ Желтая (7 × 4 ↔ 10 × 6)

■ Для сортировки по папке, дате или месяцу записи

- По папкам : Отображает миниатюры, сгруппированные по папкам
 - Файлы, которые находятся не в папках, будут собраны в папку с именем "I".
- Сортировка по дате: Отображает миниатюры, сгруппированные по дате
 - Группа фотографий без известной даты будет отображена как "Неизвестные".
- Сортировка по месяцу: Отображает миниатюры, сгруппированные по месяцу
 - Группа фотографий без известной даты будет отображена как "Неизвестные".



- Для возврата к миниатюрам всех фотографий
 - ➔ Зеленая
 - ① выберите "Все фото"
 - ② доступ

- Для отображения информации о выделенной группе
 - ➔ i
 - номер группы / общее количество групп
 - имя папки, дата или месяц

■ По одному - Файлы отображаются по одному



- Для отображения / скрытия инструкций
 - ➔ i
- Управление режимом просмотра "По одному"
 - ➔ К предыдущей фотографии
 - ➔ -Повернуть на 90° (против часовой стрелки)
 - ➔ К следующей фотографии
 - ➔ Показ слайдов
 - ➔ Повернуть на 90° (по часовой стрелке)

● Для возвращения к миниатюрам ➔ BACK/RETURN

■ Показ слайдов - Показ слайдов будет закончен той миниатюрой, с которой он был запущен.

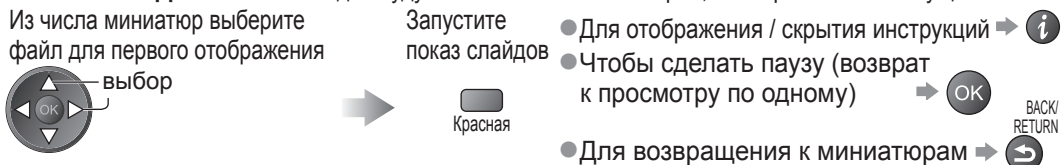

- Для отображения / скрытия инструкций ➔ i
- Чтобы сделать паузу (возврат к просмотру по одному) ➔ OK
- Для возвращения к миниатюрам ➔ BACK/RETURN

Примечание

- Качество изображения может ухудшиться в зависимости от настроек показа слайдов.
- Настройки изображения могут не работать в зависимости от настроек показа слайдов.

Настройка фото

Установка настроек для режима Фото.

Отобразите меню



Выберите "Настройка фото"

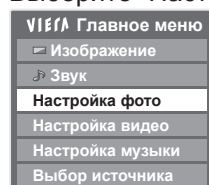

Выберите пункты и выполните настройку

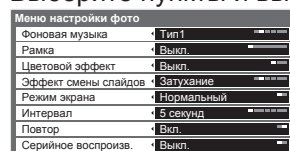

● Другие пункты → стр. 26 - 28, 47, 51 и стр. 53

Меню	Пункт	Настройки / Конфигурации (варианты)
Настройка фото	Фоновая музыка	<p>Выберите фоновую музыку для режима Фото (Выкл. / Тип1 / Тип2 / Тип3 / Авто / Пользователь)</p> <ul style="list-style-type: none"> ● Тип1, Тип2 и Тип3 - это музыка, записанная в данном телевизоре. <p>Авто : Музыкальные данные, которые хранятся в корневой папке SD-карты, будут воспроизведены в случайном порядке.</p> <ul style="list-style-type: none"> ● Если музыкальные данные недоступны, звук не будет воспроизводиться. <p>Пользователь : Будут воспроизведены музыкальные данные с текущего устройства, зарегистрированные Вами в режиме Музыка.</p> <ul style="list-style-type: none"> ● Чтобы зарегистрировать музыку → "Настройка фоновой музыки для режима Фото" (стр. 53) ● Звук не будет воспроизводиться, если музыка не была зарегистрирована или устройство с зарегистрированной музыкой удалено.
	Рамка	<p>Выбирает рамку для показа слайдов (Выкл. / Мульти / Коллаж / Дрейф (+ календ.) / Дрейф / Галерея (+ календ.) / Галерея / Кинотеатр)</p> <p>Мульти : разделение экрана на 9 частей, подобно мозаике</p> <p>Коллаж : Фотографии отображаются в случайном порядке и масштабе.</p> <p>Дрейф (+ календ.) / Дрейф : Фотографии отображаются в виде потока изображений.</p> <ul style="list-style-type: none"> ● Вы можете выбрать, отображать календарь или нет. Календарный месяц можно изменить с помощью нажатия кнопки курсора вверх или вниз. <p>Галерея (+ календ.) / Галерея : В рамке отображается различный размер фотографий.</p> <ul style="list-style-type: none"> ● Вы можете выбрать, отображать календарь или нет. Календарный месяц можно изменить с помощью нажатия кнопки курсора вверх или вниз. <p>Кинотеатр : Фотографии отображаются как старые пленки (тон сепия)</p>
	Цветовой эффект	<p>Выбирает цветовой эффект фотографий при просмотре по одной и при показе слайдов (Выкл. / Сепия / Оттенки серого)</p> <ul style="list-style-type: none"> ● Данная функция доступна, если пункт "Рамка" установлен на "Дрейф", "Галерея" или "Кинотеатр".
	Эффект смены слайдов	<p>Выбирает эффект смены слайдов для переключения фотографий при показе слайдов (Выкл. / Затухание / Переход / Растворение / Движение / Случайный выбор)</p> <p>Затухание : Следующая фотография появляется постепенно.</p> <p>Переход : Следующая фотография появляется слева.</p> <p>Растворение : Фотография появляется по частям в виде блоков, которые закрывают предыдущую фотографию.</p> <p>Движение : Фотография заменяется увеличенной, уменьшенной фотографией, смещенной вверх или вниз.</p> <p>Случайный выбор : Каждый эффект смены слайдов выбирается в случайном порядке.</p> <ul style="list-style-type: none"> ● Данная функция доступна, если пункт "Рамка" установлен на "Выкл."
	Режим экрана	<p>Выбирает увеличенный или нормальный просмотр по одной фотографии или при показе слайдов (Нормальный / Увеличение)</p> <ul style="list-style-type: none"> ● Данная функция недоступна, если пункт "Рамка" установлен на "Коллаж", "Дрейф", "Галерея" или "Кинотеатр". ● Данная функция недоступна, если пункт "Эффект смены слайдов" установлен на "Движение". ● В зависимости от размера некоторые фотографии не могут быть увеличены.
	Интервал	<p>Выберите интервал для показа слайдов (5 / 10 / 15 / 30 / 60 / 90 / 120 секунд)</p> <ul style="list-style-type: none"> ● Данная функция недоступна, если пункт "Рамка" установлен на "Дрейф", "Галерея" или "Кинотеатр". ● Данная функция недоступна, если пункт "Эффект смены слайдов" установлен на "Движение".
	Повтор	<p>Повтор показа слайдов (Выкл. / Вкл.)</p>
	Серийное воспроизв.	<p>Выберите, будут ли снимки непрерывно отображаться с коротким интервалом во время показа слайдов (Выкл. / Вкл.)</p> <ul style="list-style-type: none"> ● Данная функция недоступна, если пункт "Рамка" установлен на "Дрейф", "Галерея" или "Кинотеатр". ● Данная функция недоступна, если пункт "Эффект смены слайдов" установлен на "Движение".

Изменение контента

Вы можете переключиться в другой режим медиаплеера из экрана с миниатюрами.

- Режим в текущем устройстве может быть переключен.
- Для изменения устройства → "Изменение устройства" (стр. 47)

При показе миниатюр отобразите выбор содержимого



Синяя



Выберите контент

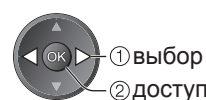

- Фото → "Режим Фото" (стр. 48)
- Видео → "Режим Видео" (стр. 50)
- Музыка → "Режим Музыка" (стр. 52)

Использование медиаплеера

Режим Видео

Режим Видео поддерживает форматы файлов AVCHD, MPEG2 и DivX®.



Будет отображен значок пленки, если файл не поддерживает просмотр миниатюры.

Отображение ошибки (изображение, которое невозможно загрузить и т.п.)

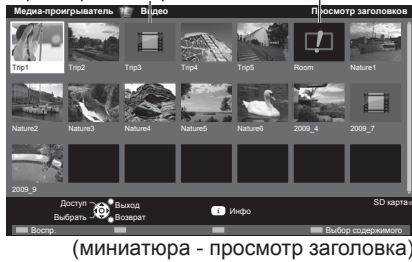

Отображаются миниатюры всех заголовков видео на SD-карте или флеш-памяти USB.

Если поддерживается предварительный просмотр, он начнется при выделении заголовка.

- Вы также можете перейти к режиму видео непосредственно через VIERA TOOLS → “Как использовать функции VIERA TOOLS” (стр. 24)
- Для выключения предварительного просмотра → “Настройка видео” (стр. 51)
- Для отображения информации о выделенном заголовке → i

■ Воспроизведение с просмотра заголовка

Начнется воспроизведение выбранного заголовка. Выберите заголовок → Запустите воспроизведение



- Контент DivX не может быть воспроизведен в режиме Просмотр заголовков. Выберите папку DivX и нажмите кнопку OK для отображения файлов DivX, а затем выберите один из файлов для воспроизведения.

■ Воспроизведение с выбранной сцены в заголовке (AVCHD или MPEG2)

Воспроизведение начнется с выбранной сцены до конца заголовка. Выберите заголовок → Выберите сцену для начала воспроизведения

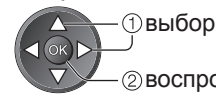
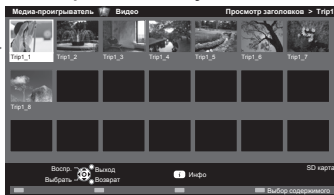
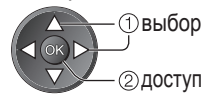

Если предварительный просмотр поддерживается, он начнется при выделении сцены.

- Для выключения предварительного просмотра → “Настройка видео” (стр. 51)

- Для повтора воспроизведения → “Настройка видео” (стр. 51)

- Для отображения информации о выделенной сцене → i

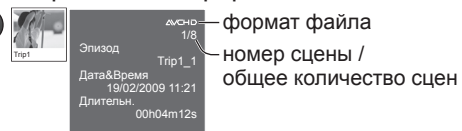

■ Для возвращения к телевизору

EXIT или SD CARD

■ Для возврата к предыдущему экрану

BACK/RETURN

■ Как управлять воспроизведением

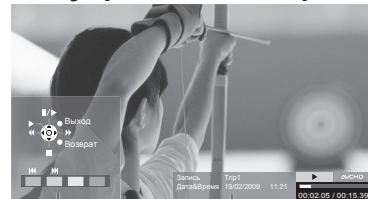

Руководство пользователя (воспроизведение) Информационный баннер

- Для изменения формата изображения (только для видеоконтента форматом 4:3) → ASPECT

- Для отображения / скрытия руководства пользователя и информационного баннера → i
- Для управления воспроизведением

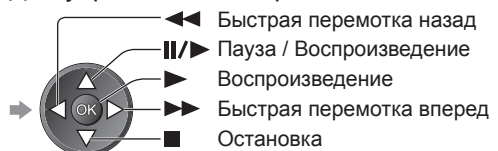

- К предыдущей сцене → Красная
- К следующей сцене → Зеленая

- Для возвращения к миниатюре → BACK/RETURN

- Вы также можете использовать следующие кнопки. (стр. 23)



- Для подтверждения или изменения текущего состояния (если данный параметр доступен)

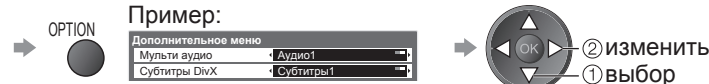

■ Для изменения контента в текущем устройстве

→ “Изменение контента” (стр. 49)

Настройки звука

Вы можете наслаждаться многоканальным звуком через усилитель, подсоединенный к разъему DIGITAL AUDIO OUT.

■ Для подтверждения или изменения текущего состояния звука (во время воспроизведения)

Отобразите
Дополнительное меню

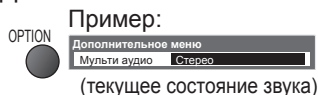

Измените звук (если фильм имеет несколько аудиосигналов)



● Чтобы изменить звук, может понадобиться несколько секунд.

■ Настройки аудиовыхода

Отобразите
меню



Выберите "Звук"

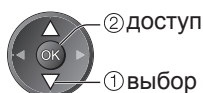
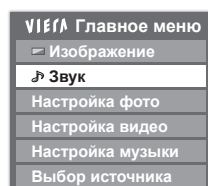

Выберите "Выбор SPDIF" и выполните настройку



Меню	Пункт	Настройки / Конфигурации (варианты)
Звук	Выбор SPDIF	SPDIF: Стандартный формат передачи звука Выбирает первичную настройку для выходного цифрового аудиосигнала из разъема DIGITAL AUDIO OUT (Авто / PCM) Авто: Dolby Digital выводится как Dolby Digital Bitstream. MPEG выводятся как PCM. PCM: Цифровой вывод сигнала зафиксирован на PCM.

Настройка видео

Установка настроек для режима Видео.

Отобразите
меню



Выберите
"Настройка видео"

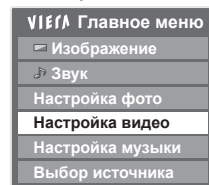

● Другие пункты

➔ стр. 26 - 28, 47, 49 и стр. 53

Выберите
"Другие настройки"

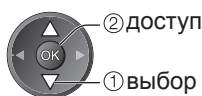

● Настройки экрана

➔ стр. 30

Выберите пункты и
выполните настройку

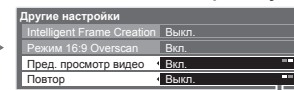

● Другие пункты

➔ стр. 31

Меню	Пункт	Настройки / Конфигурации (варианты)
Настройка видео	Другие настройки	
	Пред. просмотр видео	Запускает предварительный просмотр заголовка или сцены на экране миниатюры (Выкл. / Вкл.) ● На экране миниатюры показ изображения может быть задержан на несколько секунд. Чтобы это исправить, задайте параметр предварительного просмотра на "Выкл."
	Повтор	Повтор воспроизведения заголовка (Выкл. / Вкл.) ● Для контента DivX будет повторен только выбранный файл.

Примечание

● Структура названий заголовков и сцен может отличаться в зависимости от используемой цифровой видекамеры.

Использование медиаплеера

Режим Музыка

Режим Музыка поддерживает форматы файлов MP3 и AAC.

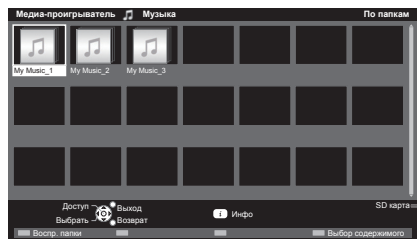

Отображаются миниатюры всех папок с музыкой на SD-карте или флеш-памяти USB.

- Вы также можете перейти к режиму Музыка непосредственно через VIERA TOOLS → “Как использовать функции VIERA TOOLS” (стр. 24)
- Для отображения информации о выделенном заголовке

имя выбранного устройства →

Имя папки: 1/3 — номер папки / общее количество папок
My Music_1
Количество файлов: 11

■ Воспроизведение с просмотра папки

Начнется воспроизведение всех файлов в выбранной папке.

Выберите папку → Запустите воспроизведение



■ Воспроизведение с просмотра файла

Начнется воспроизведение выбранного файла.

Выберите папку → Выберите файл для начала воспроизведения



Для отображения информации о выделенном заголовке

1/11 — номер файла / общее количество файлов
Запись: My Song_1
Альбом: My Music_1
Исполнитель: My Favorite
Номер трека: 1
Длительн.: 00h03m29s

■ Как управлять воспроизведением

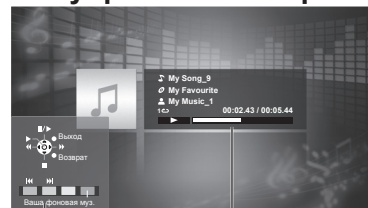

Руководство пользователя (воспроизведение) информационный баннер

• Для отображения / скрытия руководства пользователя и информационного баннера →

• Для управления воспроизведением



• К предыдущей дорожке →

Красная

• К следующей дорожке →

Зеленая

• Для возвращения к миниатюрам

BACK/RETURN →

■ Для возвращения к телевизору

EXIT или SD CARD →

■ Для возврата к предыдущему экрану

BACK/RETURN →

■ Для изменения контента в текущем устройстве

→ “Изменение контента” (стр. 49)

Настройка музыки

Установка настроек для режима Музыка.

Отобразите меню



Выберите "Настройка музыки"

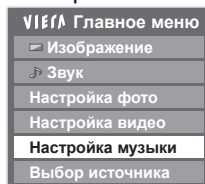

Выполните настройку

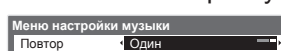

Папка : Повторение воспроизведения содержимого выбранной папки
Один : Повторение воспроизведения одного выбранного файла

Настройка фоновой музыки для режима Фото

Вы можете зарегистрировать свою любимую музыку как фоновую музыку для режима Фото.

- Выберите "Пользователь" в "Фоновая музыка" → "Настройка фото" (стр. 49)
- Если Вы удалите устройство, на котором хранится зарегистрированная музыка, установка "Пользователь" будет сброшена.

Во время проигрывания музыки отобразите экран выбора



Выберите "Файл" или "Папка" и выполните настройку

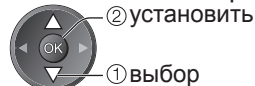
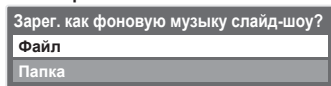

Файл : Текущая музыка будет зарегистрирована как фоновая музыка.
Папка : Вся музыка в текущей папке будет зарегистрирована как фоновая музыка.

Использование сетевых служб (DLNA / VIERA CAST)

DLNA®

Этот телевизор является изделием DLNA Certified™.

DLNA (Digital Living Network Alliance) - это стандарт, благодаря которому цифровая электроника, сертифицированная DLNA, становится более простой и удобной для использования в условиях домашней сети. Чтобы узнать больше, посетите www.dlna.org.

Он позволяет Вам использовать фотографии и фильмы, хранящиеся на сертифицированном DLNA медиасервере (напр., ПК с установленной операционной системой Windows 7, записывающим устройством DIGA и т.д.), подключенном к Вашей домашней сети, и получать удовольствие от их просмотра на экране телевизора.

■ Применимый формат данных

Фото : JPEG (субдискретизация 4:4:4, 4:2:2 или 4:2:0)

Разрешение изображения - от 8 × 8 до 30719 × 17279 пикселей

- Форматы MOTION JPEG и Progressive JPEG не поддерживаются.

Видео : MPEG-2 (форматы PS и TS)

- Файлы формата AVCHD и DivX не поддерживаются DLNA, но могут воспроизводиться медиапроигрывателем (стр. 50).

- Музыкальные файлы не поддерживаются DLNA, но файлы формата MP3 и AAC могут воспроизводиться медиапроигрывателем (стр. 52).

■ Медиасервер

Убедитесь, что подключенное оборудование имеет сертифицированный DLNA медиасервер.

Чтобы использовать ПК, необходимо установить на него сервисное программное обеспечение для получения медиасервера.

Сохраняйте фотографии или фильмы на медиасервере, и тогда Вы сможете просматривать их на экране телевизора.

“TwonkyMedia server 5.1.x” и “Windows 7” являются сервисным программным обеспечением, которое было протестировано для использования с этим телевизором (по состоянию на январь 2010 года).

Для проведения установки прочитайте руководство, прилагаемое к сервисному программному обеспечению.

- На этом телевизоре функция управления DLNA Windows 7 не поддерживается.

- При установке на ПК сервисного программного обеспечения для медиасервера существует возможность доступа к данным посторонними людьми. Позаботьтесь о настройках и подключении сетей в офисе, гостинице или даже дома, если Вы не используете маршрутизатор.

При подключении записывающего устройства DIGA, совместимого с DLNA, к Вашей домашней сети, Вы можете использовать его и управлять им как одним из медиасерверов.

- Для получения дополнительной информации обратитесь к руководству по использованию записывающего устройства DIGA.

■ Сетевое подключение

- ➔ Пример 1 или Пример 2 в “Сетевые подключения” (стр. 55)

■ Настройка сети

- ➔ стр. 56 - 59

■ Работа DLNA

- ➔ стр. 60 - 62

VIERA CAST™

VIERA CAST - это ключ к уникальным Интернет-службам Panasonic.

Подсоединив телевизор к Интернет-окружению, с помощью VIERA CAST Вы сможете в полной мере наслаждаться Интернет-контентом, например, фотографиями, фильмами, прогнозами погоды и т.д. на экране телевизора с исходного экрана VIERA CAST.

Вы можете получить доступ к исходному экрану VIERA CAST, просто нажав кнопку VIERA CAST на пульте дистанционного управления.

■ Сетевое подключение

- ➔ Пример 1 или Пример 3 в “Сетевые подключения” (стр. 55)

■ Настройка сети

- ➔ стр. 56 - 59

■ Работа VIERA CAST

- ➔ стр. 63

Сетевые подключения

Для использования только функций DLNA Вы можете управлять функциями без широкополосного сетевого окружения.

Для использования функций VIERA CAST необходимо широкополосное подключение.

- Если Вы не располагаете широкополосными сетевыми службами, обратитесь за помощью к Вашему торговому представителю.
- Подтвердите положения и условия договоров с Вашим поставщиком Интернет-услуг или телекоммуникационной компанией.
- Установите и подключите необходимое для сетевой среды оборудование.
- Необходимая (эффективная) скорость: как минимум 1,5 Мбит для качества изображения в SD-формате и 6 Мбит в HD-формате соответственно.
- Обратитесь также к руководству по использованию сетевого оборудования.

■ Пример 1

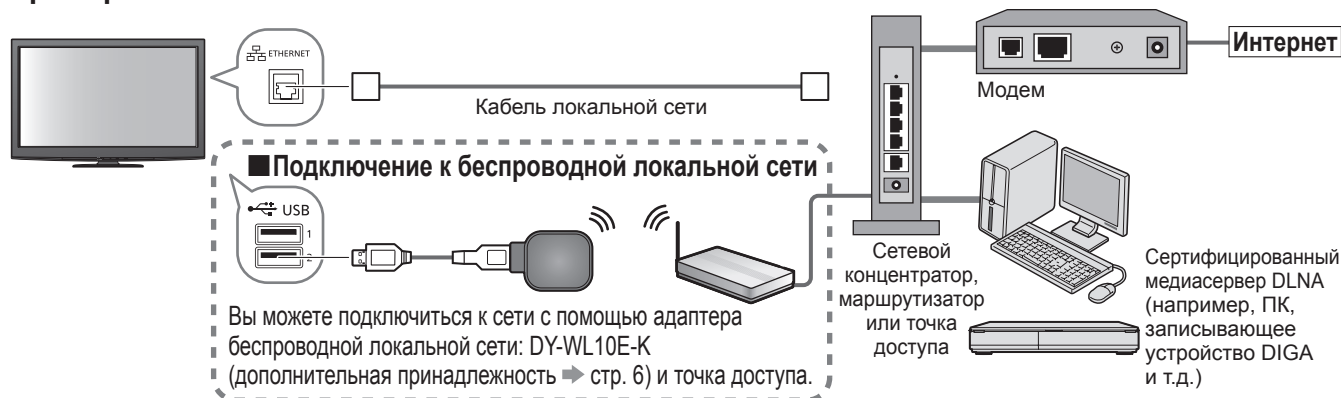

- Для данного подключения обязательно используйте прямой кабель локальной сети.
- Если Ваш модем не поддерживает функции широкополосного маршрутизатора, воспользуйтесь широкополосным маршрутизатором.
- Если Ваш модем поддерживает функции широкополосного маршрутизатора, однако в нем нет свободных портов, воспользуйтесь концентратором.
- Убедитесь, что широкополосные маршрутизаторы и концентраторы совместимы с 10BASE-T / 100BASE-TX.
- Если Вы используете оборудование, совместимое только с 100BASE-TX, Вам потребуются кабели локальной сети категории 5.

■ Пример 2

Чтобы воспользоваться функциями DLNA, Вы можете подсоединить телевизор к оборудованию напрямую.

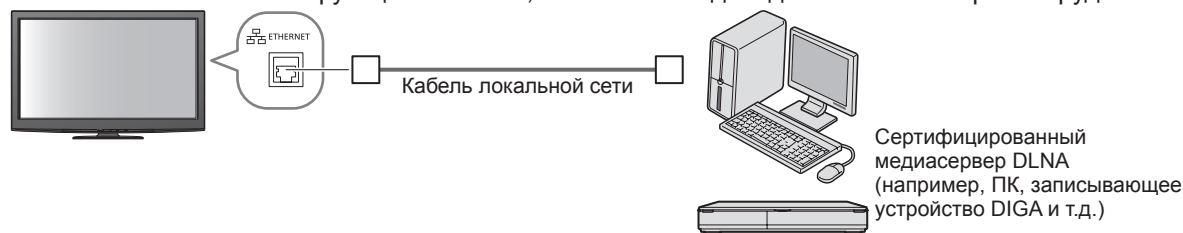

- Для данного подключения обязательно используйте перекрестный кабель локальной сети.

■ Пример 3

Чтобы воспользоваться функциями VIERA CAST, Вы можете подсоединить телевизор к телекоммуникационному оборудованию напрямую.

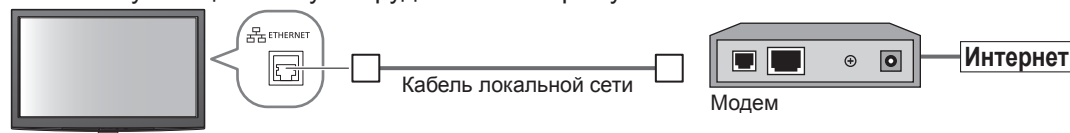

Примечание

- В зависимости от Вашего поставщика Интернет-услуг или телекоммуникационной компании процедура подключения к Интернет и необходимое для этого оборудование могут отличаться. Используйте только сетевое оборудование, авторизованное Вашим поставщиком Интернет-услуг и телекоммуникационной компанией.
- На данном телевизоре Вы не можете задавать настройки сетевого оборудования. Возможно, Вам понадобится задать настройки на Вашем компьютере.
- В зависимости от положений и условий договоров с Вашим поставщиком Интернет-услуг или телекоммуникационной компанией с Вас может взиматься дополнительная плата или осуществление нескольких параллельных подключений может оказаться невозможным.
- Пожалуйста, обратитесь к Вашему поставщику Интернет-услуг или телекоммуникационной компании, если Вам потребуется дополнительная поддержка относительно сетевого оборудования.

Использование сетевых служб (DLNA / VIERA CAST)

Настройка сети

- Прежде чем начинать Настройка сети, убедитесь, что соединения установлены.
→ “Сетевые подключения” (стр. 55)



1 Отобразите меню



2 Выберите “Установки”

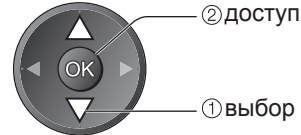
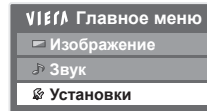

3 Выберите “Настройка сети”

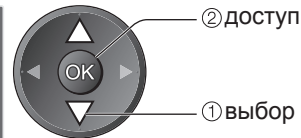
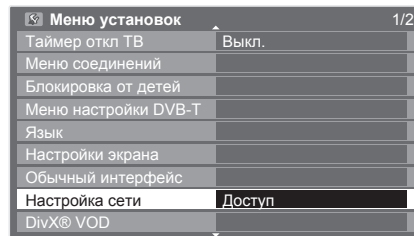

■ Для возвращения к телевизору

EXIT



4 Выполните установку

Редактирование имени телевизора

Вы можете установить любимое имя для этого телевизора. Это имя будет использоваться для отображения имени этого телевизора на экране другого оборудования, совместимого с DLNA.

Выберите “Имя VIERA”

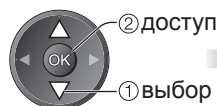
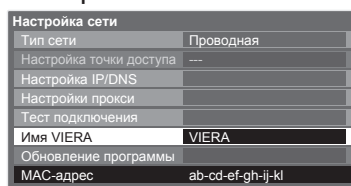

Отредактируйте имя
Вводите символы один за другим

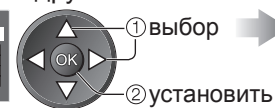

Сохранить



- Вы можете установить символы, используя цифровые кнопки.
→ “Список символов для цифровых кнопок” (стр. 76)

Обновление программного обеспечения телевизора

Переход на специальный веб-сайт для обновления программного обеспечения телевизора и поиска доступных обновлений программ.

Выберите “Обновление программы”

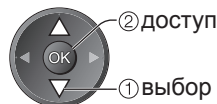
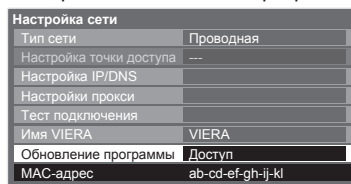

- Следуйте инструкциям на экране

Примечание

MAC-адрес

- MAC-адрес - это уникальный адрес, идентифицирующий аппаратное обеспечение в сети.
(только для информационных целей)



Настройки сети для подключения сетевого кабеля

Эта настройка необходима для сетевого подключения с помощью сетевого кабеля.

① Выберите “Тип сети” и установите на “Проводная”

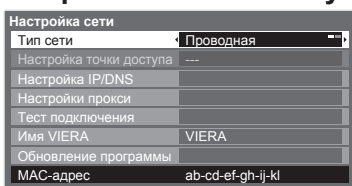

Если Вы устанавливаете сетевое подключение, как показано в “Пример 2” (стр. 55), Вам не нужно задавать параметры “Получение адреса DNS”, “Прокси” и “Прокси порт”.

② Выберите “Настройка IP/DNS” и установите пункты

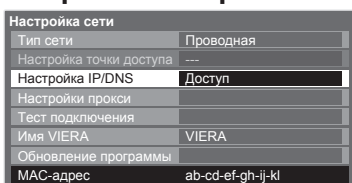

После настройки вернитесь к экрану “Настройка сети” →

■ Получение IP-адреса

■ Получение адреса DNS

Устанавливает IP-адрес, Маска подсети, Шлюз, Первичный DNS и Вторичный DNS.

Для большинства пользователей рекомендуемый метод подключения к сети – использование функции Авто.

Выберите “Получение IP-адреса”, а затем установите этот параметр на “Авто”

Выберите “Получение адреса DNS”, а затем установите этот параметр на “Авто”

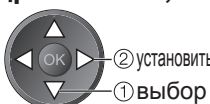
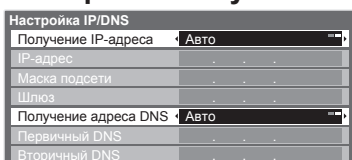

- Доступные настройки отображаются автоматически.

Ручная настройка

Если Вы хотите настроить эти функции вручную, выберите “Ручное”.

Выберите “IP-адрес”, “Маска подсети”, “Шлюз”, “Первичный DNS” или “Вторичный DNS”

Переместите курсор и введите номер

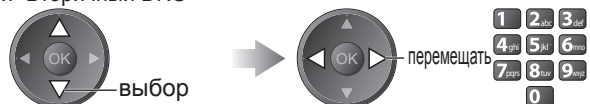

③ Выберите “Настройки прокси” и установите пункты

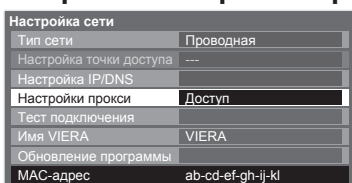

После настройки вернитесь к экрану “Настройка сети” →

■ Прокси

Устанавливает адрес прокси.

- Это адрес сервера ретрансляции, который соединен с целевым сервером вместо навигатора и посылает данные на навигатор. Настройка необходима, если этого требует поставщик Интернет-услуг.

Выберите “Прокси”

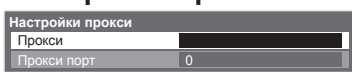

Введите адрес

Вводите символы один за другим

Сохранить

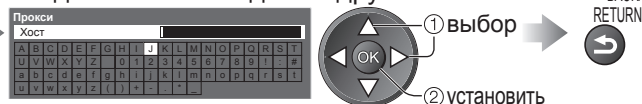

- Вы можете установить символы, используя цифровые кнопки.

■ Прокси порт

Устанавливает номер прокси порта.

- Поставщик также указывает этот номер с прокси адресом.

Выберите “Прокси порт”



Переместите курсор и введите номер



④ Выберите “Тест подключения” и перейдите к тесту

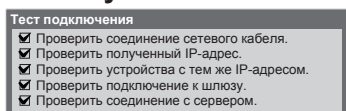
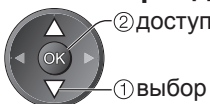
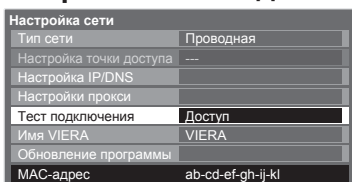

- ☑ : тест завершен успешно
Тест выполнен успешно, и телевизор подключен к сети.

- ☒ : тест завершился неудачей
Проверьте настройки и подключения, затем запустите данную функцию снова.

Выполняет автоматическое тестирование сетевого подключения для телевизора. (Это занимает некоторое время.)

Использование сетевых служб (DLNA / VIERA CAST)

Настройки подключения к беспроводной локальной сети

Эта установка необходима для установления сетевого подключения с помощью адаптера беспроводной локальной сети. (подключение к беспроводной локальной сети)

① Выберите “Тип сети” и установите на “Беспроводная”

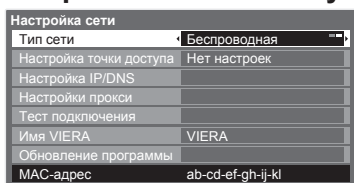

② Выберите “Настройка точки доступа”

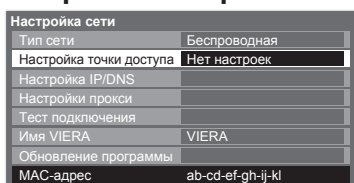

③ Выберите тип подключения и выполните установку

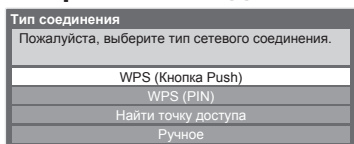

● Для получения дополнительной информации по каждому типу подключения ➔ стр. 59

После настройки вернитесь к экрану “Настройка сети” ➔

④ Подтвердите состояние подключения “Настройка точки доступа”

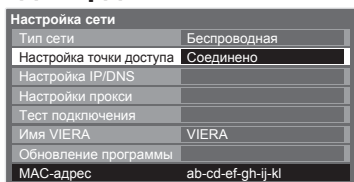

- : “Проводная” выбирается в пункте “Тип сети”.
- Нет адаптера : Адаптер беспроводной локальной сети не подключен.
- Нет настроек : Настройки для соединения с точкой доступа не заданы.
- Соед. выполняется : Выполняется соединение с точкой доступа.
- Соединено : Подключение беспроводной локальной сети к точке доступа выполнено успешно
 - Для отображения текущих настроек точки доступа нажмите кнопку OK.
 - Для изменения настроек выберите “Нет” на этом экране.
 - Некоторые точки доступа не предоставляют доступ в Интернет.
 - Выполните “Тест подключения” (ниже) для проверки доступности соединения с Интернетом.

Перегрузка USB : Ошибка перегрузки ➔ стр. 81

⑤ Выберите “Тест подключения” и перейдите к тесту

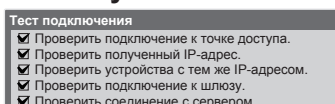
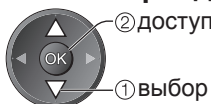
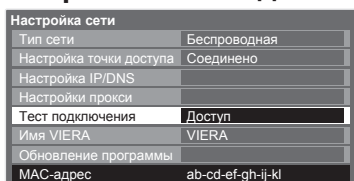

- : **тест завершен успешно**
Тест выполнен успешно, и телевизор подключен к сети.
- : **тест завершился неудачей**
Проверьте настройки и подключения, затем запустите данную функцию снова.
Если Вы будете испытывать трудности, пожалуйста, обратитесь к Вашему поставщику Интернет-услуг.

Выполняет автоматическое тестирование сетевого подключения для телевизора. (Это занимает некоторое время.)

■ WPS (Кнопка Push)

WPS (Кнопка Push)

- 1) Пожалуйста, нажмите кнопку "WPS" в точке доступа, пока не начнет мигать световая индикация
- 2) Когда точка доступа готова, пожалуйста, выберите "Соединить"

Если Вы не уверены, проверьте инструкцию по эксплуатации точки доступа.

Соединить

Нажмите WPS кнопку на точке доступа, пока мигает световой индикатор. А затем нажмите кнопку OK, чтобы соединить адаптер беспроводной локальной сети с точкой доступа.



- Для осуществления этой установки убедитесь, что Ваша точка доступа поддерживает WPS.
- WPS: Wi-Fi Protected Setup

■ Поиск точки доступа

На экран выводятся точки доступа, найденные автоматически.

Выберите нужную точку доступа

№	SSID	Безопас. тип	Кодировка	Получены
1	Access Point A	11n(2.4GHz)	WPA2-PSK	08:00
2	Access Point B	11n(2.4GHz)	WPA2-PSK	08:00
3	Access Point C	11n(2.4GHz)	WPA2-PSK	08:00

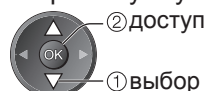

: Закодированная точка доступа

- Повторить поиск точек доступа → Желтая
- Для получения информации о выделенной точке доступа → i
- Для проведения настройки вручную → Красная

Доступ к режиму ввода ключа кодирования



- Если выбранная точка доступа не закодирована, будет отображен экран подтверждения. Рекомендуется выбрать закодированную точку доступа.

Настройка ключа кодирования

Соединение будет установлено со следующими настройками:
SSID : Access Point A
Тип аутентификации : WPA-PSK
Тип кодирования : TKIP

Пожалуйста, введите ключ шифрования.

Ключ кодирования

Введите ключ кодирования точки доступа

Вводите символы один за другим

Сохранить

Настройка точки доступа

Ключ кодирования

A B C D E F G H I J K L M N O P Q R S T
U V W X Y Z 0 1 2 3 4 5 6 7 8 9 * #
a b c d e f g h i j k l m n o p q r s t
u v w x y z () + = , ; ' : [\] ^ _ `



- Вы можете установить символы, используя цифровые кнопки.

Выберите "Да"



- Чтобы ввести ключ кодирования снова, выберите "Нет".

Настройка точки доступа

Ключ кодирования установлен на-
XXXXXXXX

Выберите "Да" для подтверждения.
Выберите "Нет" для изменения.

Да Нет

■ WPS (PIN)

№	SSID	Безопас. тип	Кодировка	Получены
1	Access Point A	11n(2.4GHz)	WPA2-PSK	08:00
2	Access Point B	11n(2.4GHz)	WPA2-PSK	08:00
3	Access Point C	11n(2.4GHz)	WPA2-PSK	08:00

Выберите нужную точку доступа

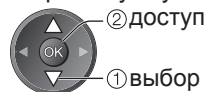

- Для осуществления этой установки убедитесь, что Ваша точка доступа поддерживает WPS.
- Повторить поиск точек доступа → Желтая
- Для получения информации о выделенной точке доступа → i
- Для проведения настройки вручную → Красная

Введите PIN код для точки доступа, а затем выберите "Соединить"



WPS (PIN)

Пожалуйста, зарегистрируйте следующие PIN коды в точке доступа.

PIN код : 12345678

Выберите "Соединить" после ввода и сохранения настроек точки доступа.

Соединить

■ Ручное

Вы можете установить SSID, тип аутентификации, тип кодирования и ключ кодирования вручную.

Следуйте инструкциям на экране и выполните настройку вручную.

- Если Вы используете 11n (5 ГГц) для беспроводной системы между адаптером беспроводной локальной сети и точкой доступа, пожалуйста, выберите "AES" для типа кодирования.

Настройка точки доступа

Пожалуйста, введите SSID.

SSID : XXXXXXXX

Настройка SSID

SSID установлено на-
XXXXXXXX

Выберите "Да" для подтверждения.
Выберите "Нет" для изменения.

Да Нет

Настройка типа аутентификации

Соединение будет установлено со следующими настройками:
SSID : XXXXXXXX

Пожалуйста, выберите тип аутентификации.

WPA2-PSK
WPA-PSK
Общий ключ
Открыть

Использование сетевых служб (DLNA / VIERA CAST)

Использование функций DLNA®

- Убедитесь в том, что подготовка медиасервера, сетевых подключений и настроек сети завершена.
 - ➔ “Медиа-сервер” (стр. 54), “Сетевые подключения” (стр. 55), “Настройка сети” (стр. 56 - 59)



1 Отобразите меню выбора входа
AV

2 Выберите “Медиа-сервер”

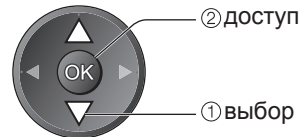

- Вы также можете получить прямой доступ с помощью VIERA TOOLS
 - ➔ “Как использовать функции VIERA TOOLS” (стр. 24)

3 Выберите один из медиасерверов, к которому хотите получить доступ

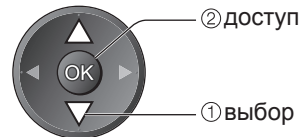

- Чтобы отобразить информацию по выделенному медиасерверу ➔ или Синяя
- Общее количество в списке

4 Выберите файл (фото или фильм) для просмотра

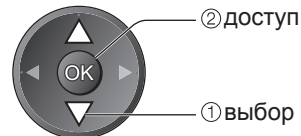
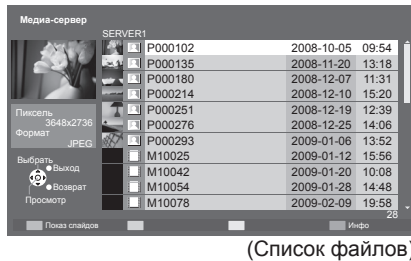

- В зависимости от условий медиасервера, возможно, Вам понадобится выбрать папку перед выбором файла.
- Чтобы отобразить информацию по выделенному файлу ➔ или Синяя

■ Для возвращения к телевизору



■ Для возврата к предыдущему экрану



Для фотофайла

■ По одному - Файлы отображаются по одному



(По одному)
Руководство пользователя

- Для отображения / скрытия руководства пользователя → ⓘ

- Управление режимом просмотра “По одному”

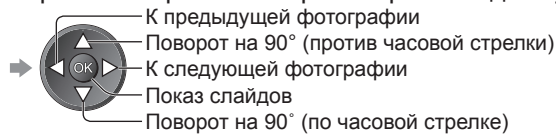

- Для возвращения к списку → BACK/RETURN

■ Показ слайдов - Показ слайдов начнется с выбранного фотофайла и будет завершен в пределах списка.

Запустите показ слайдов



Красная

- Для отображения / скрытия руководства пользователя → ⓘ

- Чтобы сделать паузу (возврат к просмотру по одному) → OK

- Для возвращения к списку → BACK/RETURN

Для видеофайла

■ Воспроизведение - Начнется воспроизведение.



Руководство пользователя (воспроизведение)
Информационный баннер

- Для отображения / скрытия руководства пользователя и информационного баннера → ⓘ

- Для управления воспроизведением

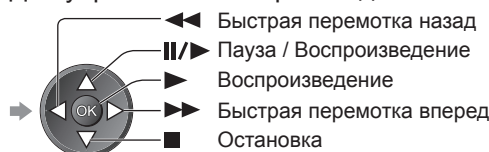

- К предыдущей сцене → Красная

- К следующей сцене → Зеленая

- Для изменения формата изображения (только для видеоконтента форматом 4:3) → ASPECT

- Для возвращения к списку → BACK/RETURN

Для записывающего устройства DIGA

■ Управление записывающим устройством DIGA

Будет отображен экран записывающего устройства DIGA. Вы можете управлять функциями записывающего устройства DIGA с помощью дистанционного управления данным телевизором в соответствии с руководством пользователя.

- Перед использованием зарегистрируйте данный телевизор на записывающем устройстве DIGA.
- Для получения дополнительной информации обратитесь к руководству по использованию записывающего устройства DIGA.

Пример:

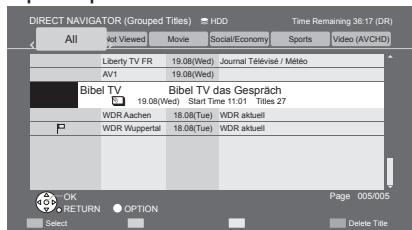

Примечание

- Вы можете выбрать и воспроизвести музыкальный файл.
- Файлы, которые невозможно воспроизвести, также отображаются в списке, но их нельзя выбрать.
- Выключите телевизор и снова включите, если Вы меняете или восстанавливаете сетевое подключение.

Использование сетевых служб (DLNA / VIERA CAST)

Настройка фото (для фотоконтента) и Настройка видео (для видеоконтента)

Установка настроек для операций с фото- и видеофайлами.

Отобразите меню



Выберите "Настройка фото" или "Настройка видео"

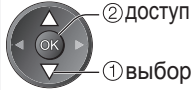
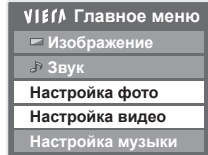

- Другие пункты → стр. 26 - 31 и стр. 53

Выберите пункты и выполните настройку

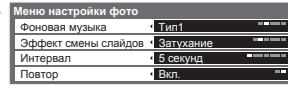

Выберите "Другие настройки"

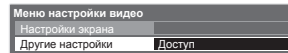

Выберите пункты и выполните настройку

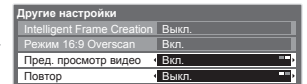

Меню	Пункт	Настройки / Конфигурации (варианты)
Настройка фото	Фоновая музыка	Выберите фоновую музыку для режима Фото (Выкл. / Тип1 / Тип2 / Тип3 / Пользователь) ● Тип1, Тип2 и Тип3 - это музыка, записанная в данном телевизоре. Пользователь: Будут воспроизведены музыкальные данные, зарегистрированные Вами в режиме Музыка. ● Чтобы зарегистрировать музыку → "Настройка фоновой музыки для режима Фото" (стр. 53) ● Только доступные музыкальные файлы могут быть зарегистрированы. ● Звук не будет воспроизводиться, если музыка не была зарегистрирована или Вы перешли на другой медиасервер.
	Эффект смены слайдов	Выбирает эффект смены слайдов для переключения фотографий при показе слайдов (Выкл. / Затухание / Переход / Растворение / Движение / Случайный выбор) Затухание: Следующая фотография появляется постепенно. Переход: Следующая фотография появляется слева. Растворение: Фотография появляется по частям в виде блоков, которые закрывают предыдущую фотографию. Движение: Фотография заменяется увеличенной, уменьшенной фотографией, смещенной вверх или вниз. Случайный выбор: Каждый эффект смены слайдов выбирается в случайном порядке.
	Интервал	Выберите интервал для показа слайдов (5 / 10 / 15 / 30 / 60 / 90 / 120 секунд) ● Данная функция недоступна, если пункт "Эффект смены слайдов" установлен на "Движение".
	Повтор	Повтор показа слайдов (Выкл. / Вкл.)
Настройка видео	Другие настройки	
	Пред. просмотр видео	Запускает предварительный просмотр заголовка или сцены на экране миниатюры (Выкл. / Вкл.) ● На экране миниатюры показ изображения может быть задержан на несколько секунд. Чтобы это исправить, задайте параметр предварительного просмотра на "Выкл."
	Повтор	Повтор воспроизведения заголовка (Выкл. / Вкл.)

Настройка звука (для видеоконтента)

Вы можете наслаждаться многоканальным звуком через усилитель, подсоединенный к разъему DIGITAL AUDIO OUT.

■ Для подтверждения или изменения текущего состояния звука (во время воспроизведения)

Отобразите Дополнительное меню



Пример:

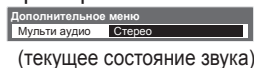

(текущее состояние звука)

Измените звук (если фильм имеет несколько аудиосигналов)



- Чтобы изменить звук, может понадобиться несколько секунд.

■ Настройки аудиовыхода

Отобразите меню



Выберите "Звук"

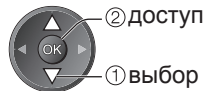
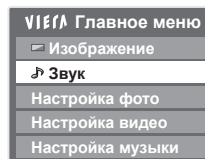

Выберите "Выбор SPDIF" и выполните настройку



Меню	Пункт	Настройки / Конфигурации (варианты)
Звук	Выбор SPDIF	SPDIF: Стандартный формат передачи звука Выбирает первичную настройку для выходного цифрового аудиосигнала из разъема DIGITAL AUDIO OUT (Авто / PCM) Авто: Dolby Digital выводится как Dolby Digital Bitstream. MPEG выводятся как PCM. PCM: Цифровой вывод сигнала зафиксирован на PCM.

С исходного экрана VIERA CAST Вы можете получить доступ к выбору Интернет-услуг. Например, YouTube, Веб-альбомы Picasa (по состоянию на март 2010 года).

- VIERA CAST требует широкополосного подключения к Интернет. Подключение к Интернет по телефонной линии не может быть использовано.
- Убедитесь, что выполнены сетевые подключения и заданы настройки сети.
 - ➔ “Сетевые подключения” (стр. 55), “Настройка сети” (стр. 56 - 59)



Доступ к VIERA CAST



- В зависимости от условий использования чтение всех данных может занять время.
- Вы также можете прямой получить доступ к VIERA CAST с помощью VIERA TOOLS
 - ➔ “Как использовать функции VIERA TOOLS” (стр. 24)

Пример:

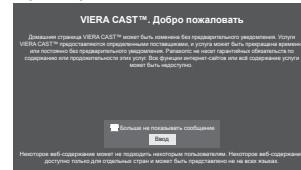

- Могут появиться сообщения до отображения исходного экрана VIERA CAST. Пожалуйста, внимательно прочитайте их и следуйте инструкциям на экране.

Пример:



Исходный экран VIERA CAST

- Видеосвязь (напр., Skype™) требует особой камеры для видеосвязи TY-CC10W (дополнительная принадлежность ➔ стр. 6). Для получения подробной информации обратитесь к инструкции по эксплуатации камеры для видеосвязи.

Для возвращения к телевизору

EXIT



Как использовать VIERA CAST (по состоянию на март 2010 года)

- Перейти на следующий уровень ➔ Выбрать “ЕЩЕ”
- Вернуться на предыдущий уровень ➔ Выбрать “НАЗАД”
- Для перемещения курсора / выбора пункта ➔
- Для доступа ➔
- Для возврата к предыдущему экрану ➔
- Для возврата к исходному экрану VIERA CAST ➔

- Когда на цветной панели отображаются ключевые слова ➔

- Когда отображаются опции с цифрами ➔

- Меню установок (Пункты в меню “Установки” могут быть изменены без уведомления.)

Настроить Раб. Стол	Изменяет положение каждой службы на исходном экране VIERA CAST
Моя учетная запись	Подтверждает или удаляет информацию об учетной записи телевизора, с которого Вы вошли в VIERA CAST
Заблокировать	Устанавливает ограниченный доступ к некоторым службам
Звук. Сигн.	Включает или выключает звуковой сигнал во время использования VIERA CAST
Примечания	Отображает информацию о VIERA CAST

USB клавиатура

Вы можете ввести символы на экран VIERA CAST с помощью USB-клавиатуры, подключенной к USB-порту.

- Вы не можете использовать одновременно две или более клавиатуры.
- USB-клавиатура, требующая установки драйвера, не поддерживается.
- Для изменения ➔ “Раскладка USB клав.” (стр. 31)

Примечание

- При отображении на экране телевизора уведомления об обновлении программного обеспечения необходимо обновить программное обеспечение. Если программное обеспечение не обновлено, Вы не сможете использовать VIERA CAST. Вы можете обновить программное обеспечение позже вручную ➔ “Обновление программы” в Меню настройки сети (стр. 56)
- Параметры исходного экрана VIERA CAST™ могут быть изменены без уведомления.
- Услуги по VIERA CAST™ предоставляются соответствующими провайдерами, и их предоставление может быть приостановлено временно или окончательно без уведомления. Поэтому компания Panasonic не дает гарантии относительно контента или продолжительности предоставления услуг.
- Все функции веб-сайтов или контента услуг могут быть недоступны.
- Некоторые типы контента могут оказаться неподходящими для некоторых зрителей.
- Некоторые типы контента могут быть доступны только в определенных странах и представлены на определенных языках.
- Подключение к Интернету может быть медленным или же может завершиться неудачей в зависимости от среды подключения.
- Во время работы аудиосигнал выводится через разъемы AV1, AV2, AUDIO OUT и DIGITAL AUDIO OUT. Однако видеосигнал не выводится. Аудиосигнал может выводиться через разъемы AV1 и AV2, если “Выход AV1 / AV2” настроен на “Монитор” в Меню установок (стр. 28).
- Вы можете ограничить использование VIERA CAST ➔ “Блокировка от детей” (стр. 38)
- Выключите телевизор и снова включите, если Вы меняете или восстанавливаете сетевое подключение.

Функции подсоединения (Q-Link VIERA Link)

Q-Link соединяет телевизор и записывающее устройство DVD / BKM и позволяет легко выполнять запись, воспроизведение и т.д. (стр. 66)

VIERA Link (HDAVI Control™) соединяет телевизор и оборудование с функцией VIERA Link и позволяет легко управлять, удобно выполнять запись, воспроизведение, энергосбережение, создание домашнего кинотеатра и т.д. без выполнения сложных установок. (стр. 67 - 71)

Вы можете использовать функции Q-Link и VIERA Link совместно.

- Этот телевизор поддерживает функцию "HDAVI Control 5". Однако доступные функции зависят от версии HDAVI Control на подсоединенном оборудовании. Пожалуйста, обратитесь к инструкции по эксплуатации для проверки версии.
- Функции VIERA Link могут быть доступны даже с оборудованием других производителей, которое поддерживает HDMI CEC.

Краткий обзор функций Q-Link и VIERA Link

■ Q-Link (Только соединение SCART)

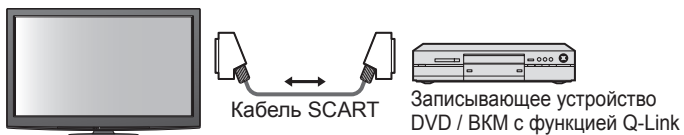
Функции	Подсоединенное оборудование	Записывающее устройство DVD / BKM с функцией Q-Link	Подсоединение
Загрузка предустановленных программ		<input type="radio"/>	 <p>● Используйте полнопроводной кабель SCART. ● Подсоедините проигрыватель DVD / BKM, поддерживающий функцию Q-Link, к разъему AV1 или AV2 на телевизоре через кабель SCART.</p>
Удобное воспроизведение		<input type="radio"/>	
Совместное вкл.		<input type="radio"/>	
Совместное выкл.		<input type="radio"/>	
Прямая запись с телевизора		<input type="radio"/>	

■ VIERA Link (Только соединение HDMI)

Функции	Подсоединенное оборудование	Записывающее устройство DIGA с функцией VIERA Link	DVD плеер / Проигрыватель дисков Blu-ray с функцией VIERA Link	Видеокамера HD / Фотокамера LUMIX с функцией VIERA Link
Загрузка предустановленных программ		<input type="radio"/> *2	—	—
Удобное воспроизведение		<input type="radio"/>	<input type="radio"/>	<input type="radio"/>
Совместное вкл.		<input type="radio"/>	<input type="radio"/>	<input type="radio"/>
Совместное выкл.		<input type="radio"/>	<input type="radio"/>	<input type="radio"/>
Уменьшение ненужного энергопотребления в режиме ожидания		<input type="radio"/> *3	<input type="radio"/> *3	—
Автоматический переход в режим ожидания для ненужного оборудования		<input type="radio"/> *3	<input type="radio"/> *3	—
Пауза программы в прямой трансляции		<input type="radio"/> *2 <input type="radio"/> *4	—	—
Прямая запись с телевизора		<input type="radio"/> *2	—	—
Управление меню подсоединенного оборудования с помощью дистанционного управления VIERA		<input type="radio"/> *1	<input type="radio"/> *1	<input type="radio"/> *1
Контроль акустических систем		—	—	—

Подсоединение

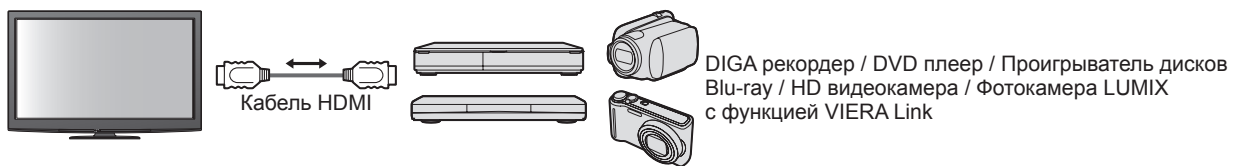

- Используйте полнопроводной HDMI-совместимый кабель.
- Подсоедините оборудование, поддерживающее функцию VIERA Link, к разъему HDMI1, HDMI2, HDMI3 или HDMI4 на телевизоре через кабель HDMI.
- Относительно кабеля HDMI для подсоединения видеокамеры HD или фотоаппарата LUMIX производства Panasonic прочитайте руководство по эксплуатации оборудования.

■ VIERA Link (Соединение HDMI и SCART)

Функции	Подсоединенное оборудование	Записывающее устройство DIGA с функцией VIERA Link	Подсоединение
Загрузка предустановленных программ		<input type="radio"/>	 <p>● Используйте полнопроводной HDMI-совместимый кабель. ● Подсоедините оборудование, поддерживающее функцию VIERA Link, к разъему HDMI1, HDMI2, HDMI3 или HDMI4 на телевизоре через кабель HDMI. ● Используйте полнопроводной кабель SCART. ● Подсоедините оборудование, поддерживающий функцию VIERA Link, к разъему AV1 или AV2 на телевизоре через кабель SCART.</p>
Удобное воспроизведение		<input type="radio"/>	
Совместное вкл.		<input type="radio"/>	
Совместное выкл.		<input type="radio"/>	
Уменьшение ненужного энергопотребления в режиме ожидания		<input type="radio"/> *3	
Автоматический переход в режим ожидания для ненужного оборудования		<input type="radio"/> *3	
Пауза программы в прямой трансляции		<input type="radio"/> *2 <input type="radio"/> *4	
Прямая запись с телевизора		<input type="radio"/> *2	
Управление меню подсоединенного оборудования с помощью дистанционного управления VIERA		<input type="radio"/> *1	
Контроль акустических систем		—	

■ VIERA Link (HDMI соединения и выходные аудио соединения)

Функции	Подсоединенное оборудование	Домашний кинотеатр с функцией VIERA Link	Домашний кинотеатр для проигрывания дисков Blu-ray с функцией VIERA Link	Усилитель с функцией VIERA Link
Загрузка предустановленных программ		—	—	—
Удобное воспроизведение		○*5	○*5	—
Совместное вкл.		○	○	—
Совместное выкл.		○	○	○
Уменьшение ненужного энергопотребления в режиме ожидания		—	○*3	—
Автоматический переход в режим ожидания для ненужного оборудования		○*3 ○*6	○*3 ○*6	○*3
Пауза программы в прямой трансляции		—	—	—
Прямая запись с телевизора		—	—	—
Управление меню подсоединенного оборудования с помощью дистанционного управления VIERA		○*1	○*1	—
Контроль акустических систем		○	○	○

Подсоединение

- Для использования домашнего кинотеатра / домашнего кинотеатра для проигрывания дисков Blu-ray:



- Для использования усилителя:

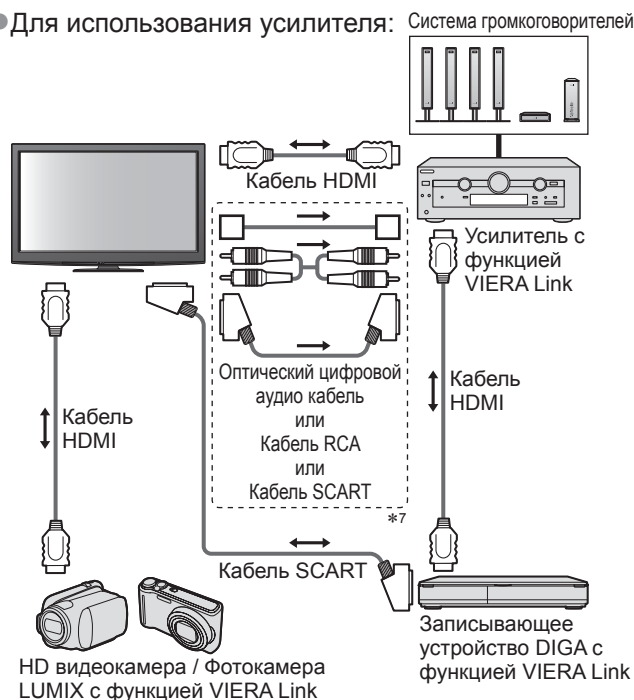

- Используйте полнопроводной HDMI-совместимый кабель.
- Подсоедините оборудование, поддерживающее функцию VIERA Link, к разъему HDMI2, HDMI3 или HDMI4 на телевизоре через кабель HDMI.
- Используйте полнопроводной кабель SCART.
- Если Вы используете кабель SCART для аудиовыхода, подключите оборудование, поддерживающее VIERA Link, к разъемам телевизора AV1 или AV2, настройте “Выход AV1 / AV2” на “Монитор” в Меню установок (стр. 28).
- Для аудио вывода с телевизора используйте оптический цифровой аудио кабель, кабель RCA или кабель SCART.

- *1: Доступно для оборудования, имеющего функцию “HDAVI Control 2 или более позднюю версию”.
- *2: Доступно для оборудования, имеющего функцию “HDAVI Control 3 или более позднюю версию”.
- *3: Доступно для оборудования, имеющего функцию “HDAVI Control 4 или более позднюю версию”.
- *4: Доступно для записывающего устройства DIGA, имеющего HDD.
- *5: при воспроизведении диска
- *6: за исключением просмотра диска
- *7: Если подключаемое оборудование обладает функцией “HDAVI Control 5”, нет необходимости использовать данный аудиокабель (оптический цифровой аудиокабель, кабель RCA или кабель SCART). В этом случае подсоедините оборудование к разъему телевизора HDMI2 с помощью кабеля HDMI.

■ Управление оборудованием, совместимым с VIERA Link (Упр. VIERA Link → стр. 70)

- Ниже в таблице приведено максимальное количество совместимого оборудования, которым можно управлять с помощью функции Упр. VIERA Link. В таблице указаны подключения оборудования, подсоединенного к телевизору. Например, записывающее устройство DIGA, подключенное к усилителю, который в свою очередь подсоединен к телевизору с помощью кабеля HDMI.

Тип оборудования	Максимальное количество
Записывающее устройство (записывающее устройство DIGA и т.д.)	3
Плеер (DVD плеер, проигрыватель дисков Blu-ray, видеокамера HD, фотокамера LUMIX, цифровая камера, домашний кинотеатр, домашний кинотеатр для проигрывания дисков Blu-ray и т.д.)	3
Аудиосистема (домашний кинотеатр, домашний кинотеатр для проигрывания дисков Blu-ray, усилитель и т.д.)	1
Тюнер (спутниковый приемник и т.д.)	4

Функции подсоединения (Q-Link VIERA Link)

Q-Link

■ Подготовка

- Подсоедините записывающее устройство DVD / BKM со следующими логотипами: “Q-Link”, “NEXTVIEWLINK”, “DATA LOGIC”, “Easy Link”, “Megalogic” или “SMARTLINK”
- Соединение Q-Link → стр. 64
- Используйте полнопроводной кабель SCART.
- Настройте записывающее устройство DVD / BKM. Прочитайте руководство по эксплуатации оборудования.
- Установка разъема Q-Link в Меню настройки → “Q-Link” (стр. 28), “Выход AV1 / AV2” (стр. 28)
- Загрузка предварительной настройки канала и языка → “Загрузка предустановленных программ” (см. ниже)

■ Доступные функции

Загрузка предустановленных программ

В записывающее устройство можно загрузить настройки канала и языка.

- Для загрузки установок → “Загрузка” (стр. 28) или “Автонастройка” (стр. 32 и стр. 33) или “Автоматическая установка” - при первом использовании телевизора (стр. 12)

Прямая запись с телевизора - То, что Вы видите это то, что Вы записываете

Немедленная запись текущей программы на BKM / проигрыватель DVD.



- Доступные состояния:

Текущий режим	Используемый тюнер	Как записывать
Аналоговый	ТВ	Монитор телевизора выключен
	Записывающее устройство	Тюнер записывающего устройства
DVB-T	ТВ	Монитор телевизора выключен
AV (просмотр через тюнер записывающего устройства)	Записывающее устройство	Тюнер записывающего устройства
AV (просмотр через внешний вход записывающего устройства)	—	Внешний вход записывающего устройства
AV (просмотр через внешний вход телевизора)	—	Монитор телевизора выключен

- Когда выполняется прямая запись с телевизора, записывающее устройство автоматически включается, если оно находится в режиме ожидания.
- Можно осуществлять изменение программ или выключение телевизора, если записывающее устройство выполняет запись, используя собственный тюнер.
- Нельзя осуществлять изменение программ, если записывающее устройство выполняет запись, используя тюнер телевизора.

■ Для остановки записи

Разблокируйте тюнер



Совместное вкл. и удобное воспроизведение

Для использования этой функции установите пункт Совместное вкл. в положение “Вкл.” в Меню установок → “Совместное вкл.” (стр. 28)

Когда BKM или проигрыватель DVD начинают воспроизведение или активизируется прямой навигатор / функциональное меню для оборудования, телевизор включается и входной режим автоматически переключается так, что Вы можете смотреть содержание. (Только когда телевизор находится в режиме ожидания.)

Совместное выкл.

Для использования этой функции установите пункт Совместное выкл. в положение “Вкл.” в Меню установок → “Совместное выкл.” (стр. 28)

Когда телевизор установлен в режим ожидания, записывающее устройство также автоматически устанавливается в режим ожидания. (Только когда видеокассета или DVD неактивны.)

- Эта функция будет работать, даже если телевизор автоматически переходит в режим ожидания с помощью функции автоматического режима ожидания.

- “DATA LOGIC” (торговая марка компании Metz Corporation)
- “Megalogic” (торговая марка компании Grundig Corporation)
- “Easy Link” (торговая марка компании Philips Corporation)
- “SMARTLINK” (торговая марка компании Sony Corporation)

Примечание

- Некоторые записывающие устройства не пригодны для использования. Прочитайте руководство по эксплуатации записывающего устройства.

VIERA Link “HDAVI Control™”*

*Используйте дополнительные возможности взаимодействия с продуктами Panasonic, оборудованными функцией “HDAVI Control”.

Этот телевизор поддерживает функцию “HDAVI Control 5”.

Соединение с оборудованием (записывающее устройство DIGA, видеочасть HD, домашний кинотеатр, усилитель и т.д.) при помощи кабелей HDMI и SCART позволяет Вам автоматически связывать их (стр. 64 и стр. 65).

Эти функции доступны для моделей, имеющих “HDAVI Control” и “VIERA Link”.

- В зависимости от версии HDAVI Control оборудования некоторые функции не доступны. Проверьте, пожалуйста, версию HDAVI Control подсоединенного оборудования.
- Мы разработали и внедрили уникальную функцию VIERA Link “HDAVI Control”, которая основана на функциях управления HDMI, известного отраслевого стандарта HDMI CEC (Consumer Electronics Control). Однако, ее функционирование с оборудованием других производителей, которое поддерживает стандарт HDMI CEC, не гарантируется.
- Относительно информации об оборудовании других производителей, поддерживающем функцию VIERA Link, обращайтесь к конкретным руководствам.
- Относительно соответствующего оборудования Panasonic проконсультируйтесь с Вашим местным дилером Panasonic.

■ Подготовка

- Подсоедините оборудование, поддерживающее VIERA Link.
- Соединение VIERA Link ➔ стр. 64 и стр. 65
- Используйте полнопроводной HDMI-совместимый кабель. HDMI-несовместимый кабель не может использоваться.
Номер изделия рекомендуемого кабеля HDMI производства Panasonic:
• RP-CDHS15 (1,5 м) • RP-CDHS30 (3,0 м) • RP-CDHS50 (5,0 м)
- Используйте полнопроводной кабель SCART.
- Настройте подсоединенное оборудование. Прочитайте руководство по эксплуатации оборудования.
- Для оптимального выполнения записи может потребоваться изменить установки записывающего устройства. Относительно подробностей прочитайте руководство по эксплуатации записывающего устройства.
- Загрузка предварительной настройки канала и языка ➔ “Загрузка предустановленных программ” (см. ниже)
- Установите VIERA Link в положение Вкл. в Меню установок ➔ “VIERA Link” (стр. 28)
- Настройте телевизор
 - ➔ После выполнения соединений включите оборудование, а затем включите телевизор. Выберите режим входа HDMI1, HDMI2, HDMI3 или HDMI4 (стр. 22) и убедитесь в том, что изображение отображается правильно.
Эта настройка должна выполняться каждый раз при возникновении следующих условий:
 - В первый раз
 - при добавлении или повторном подсоединении оборудования
 - при изменении установок

■ Доступные функции

Загрузка предустановленных программ

В записывающее устройство можно загрузить настройки канала и языка.

- Для загрузки установок ➔ “Загрузка” (стр. 28) или “Автонастройка” (стр. 32 и стр. 33) или “Автоматическая установка” - при первом использовании телевизора (стр. 12)

Удобное воспроизведение

Автоматическое переключение входа - Когда работает подсоединенное оборудование, режим входа переключается автоматически. Когда оно заканчивает работать, режим входа возвращается.

Совместное вкл.

Для использования этой функции установите пункт Совместное вкл. в положение “Вкл.” в Меню установок ➔ “Совместное вкл.” (стр. 28)

Когда подсоединенное оборудование начинает воспроизведение, или активизирован прямой навигатор / функциональное меню для оборудования, телевизор автоматически включается. (Только когда телевизор находится в режиме ожидания.)

Совместное выкл.

Для использования этой функции установите пункт Совместное выкл. в положение “Вкл.” в Меню установок ➔ “Совместное выкл.” (стр. 28)

Когда телевизор установлен в режим ожидания, подсоединенное оборудование также автоматически устанавливается в режим ожидания.

- Эта функция будет работать, даже если телевизор автоматически переходит в режим ожидания с помощью функции автоматического режима ожидания.

Функции подключения (Q-Link VIERA Link)

Доступные функции

Уменьшение ненужного энергопотребления в режиме ожидания **Эконом. режим ожидания**

Установите опцию **Эконом. режим ожидания** в положение **“Вкл.”** в Меню установок для использования этой функции
→ “Эконом. режим ожидания” (стр. 28)

Энергопотребление подсоединенного оборудования в режиме ожидания контролируется в сторону повышения или понижения синхронно с состоянием включения / выключения телевизора для уменьшения энергопотребления.

При установке телевизора в режим ожидания подсоединенное оборудование автоматически устанавливается в режим ожидания, и энергопотребление подсоединенного оборудования в режиме ожидания автоматически минимизируется. При включении телевизора подсоединенное оборудование все еще находится в режиме ожидания, но энергопотребление повышается для обеспечения возможности быстрого включения.

- Эта функция эффективна, если подсоединенное оборудование может изменять энергопотребление в режиме ожидания и если оно установлено на более высокое потребление.
- Эта функция будет работать, когда опция “Совместное выкл.” установлена в положение “Вкл.”.

Автоматический переход в режим ожидания для ненужного оборудования **Интеллект. режим ожид.**

Установите опцию **Интеллект. режим ожид.** в положение **“Вкл(с напоминанием)”** или **“Вкл(без напоминания)”** в Меню установок для использования этой функции

→ “Интеллект. режим ожид.” (стр. 28)

При включенном телевизоре подсоединенное оборудование, которое не просматривается или не используется, автоматически переходит в режим ожидания для уменьшения энергопотребления. Например, при переключении входного режима с HDMI, когда установка Выбор динамика изменена на “TV” (за исключением просмотра диска).

- Если Вы выбрали опцию “Вкл(с напоминанием)”, отобразится экранное сообщение, уведомляющее о начале работы этой функции.
- Эта функция может работать несоответствующим образом в зависимости от подсоединенного оборудования. В случае необходимости установите в положение “Выкл.”.

Доступные функции (Использование меню VIERA Link)

Прямая запись с телевизора - То, что Вы видите это то, что Вы записываете **Direct TV Rec**

Немедленная запись текущей программы на записывающее устройство DIGA.

- Если Вы одновременно подсоедините несколько записывающих устройств, среди которых есть записывающие устройства других производителей, пожалуйста, подсоедините записывающее устройство DIGA к разъему HDMI на телевизоре, имеющему меньший номер. Например, если Вы используете разъемы HDMI1 и HDMI2 для двух записывающих устройств, то в таком случае подсоедините записывающее устройство DIGA к разъему HDMI1.
- Если управление невозможно, проверьте установки и оборудование
→ “Краткий обзор функций Q-Link и VIERA Link” (стр. 64 и стр. 65), “Подготовка” (стр. 67)
- Если Вы хотите записать программу, которую не поддерживает записывающее устройство DIGA, Вам потребуется соединение SCART, а программа будет записана с помощью функции Q-Link (стр. 66).
- В зависимости от программы для записи может понадобиться соединение SCART.
- Можно осуществлять изменение программ или выключение телевизора, если записывающее устройство выполняет запись, используя собственный тюнер.
- Нельзя осуществлять изменение программ, если записывающее устройство выполняет запись, используя тюнер телевизора.



1 **Отобразите “Меню VIERA Link”**

2 **Выберите “Direct TV Rec” и начните запись**

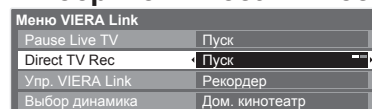

② начать
① Выбор

- Вы также можете непосредственно начать запись →

Для остановки записи

Выберите “Стоп” в меню “Direct TV Rec” и доступ

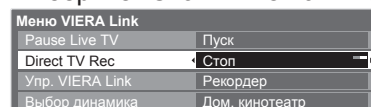

① выбор
② остановка

- Вы также можете непосредственно остановить запись.

Разблокируйте тюнер

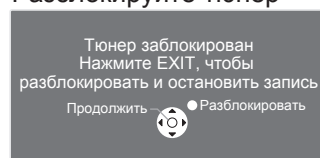

Доступные функции (Использование меню VIERA Link)

Пауза программы в прямой трансляции **Pause Live TV**

Вы можете приостановить программу в прямой трансляции и возобновить ее позже. Программа в прямой трансляции будет записываться на HDD с подсоединенного проигрывателя DIGA.

- Эта функция доступна для записывающего устройства DIGA, имеющего HDD.
- Если Вы одновременно подсоедините несколько записывающих устройств, среди которых есть записывающие устройства других производителей, пожалуйста, подсоедините записывающее устройство DIGA, имеющее HDD, к разъему HDMI на телевизоре, имеющему меньший номер. Например, если Вы используете разъемы HDMI1 и HDMI2 для двух записывающих устройств, то в таком случае подсоедините записывающее устройство DIGA, имеющее HDD, к разъему HDMI1.
- Если управление невозможно, проверьте установку и оборудование
 - ➔ “Краткий обзор функций Q-Link и VIERA Link” (стр. 64 и стр. 65), “Подготовка” (стр. 67)

Доступ и пауза программы в прямой трансляции



1 Отобразите “Меню VIERA Link”



2 Выберите “Pause Live TV” и паузу

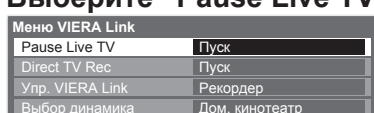

Изображение на телевизоре будет приостановлено.

- Программа в прямой трансляции записывается на HDD с того места, где она была приостановлена.
- Если приостановленное изображение на телевизоре исчезло через несколько минут
 - ➔ **OPTION** (приостановленное изображение будет восстановлено)
- Следуйте руководству пользователя для управления функцией Pause Live TV.

Для управления функцией Pause Live TV

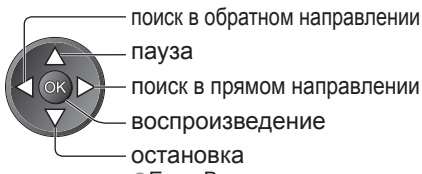

- Операции могут различаться в зависимости от записывающего устройства. В таком случае следуйте руководству пользователя или прочитайте руководство по эксплуатации записывающего устройства.
- Если Вы останавливаете воспроизведение, записанная программа будет удалена с HDD.

Для возвращения к прямой трансляции (остановка воспроизведения Pause Live TV / отмена паузы)

Выберите “Да”

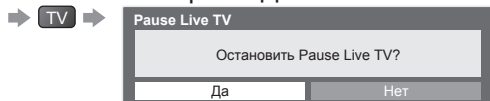

- Если Вы останавливаете воспроизведение или отменяете паузу, записанная программа будет удалена с HDD.

Функции подсоединения (Q-Link VIERA Link)

Доступные функции (Использование меню VIERA Link)

Управление меню подсоединенного оборудования с помощью дистанционного управления VIERA **Упр. VIERA Link**

Вы можете управлять некоторыми функциями подсоединенного оборудования с помощью пульта дистанционного управления этого телевизора (направьте пульт дистанционного управления на приемник сигнала телевизора).

- Если управление невозможно, проверьте установки и оборудование
 - ➔ “Краткий обзор функций Q-Link и VIERA Link” (стр. 64 и стр. 65), “Подготовка” (стр. 67)
- Относительно подробностей об операциях подсоединенного оборудования прочитайте руководство по эксплуатации оборудования.

Получите доступ к меню оборудования и управляйте



1 Отобразите “Меню VIERA Link”

2 Выберите “Упр. VIERA Link”

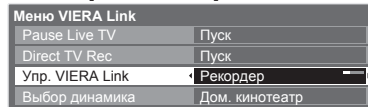

3 Выберите оборудование, к которому Вы хотите получить доступ
Отображается тип подсоединенного оборудования. Выберите тип оборудования и получите доступ.

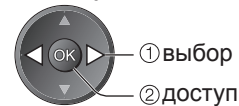
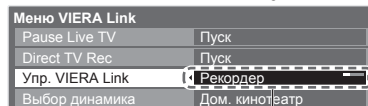

Рекордер / Плеер / Дом. кинотеатр / Видеокамера / LUMIX / Цифровая камера / Другие

- Вы можете также непосредственно получить доступ с помощью функции VIERA TOOLS
 - ➔ “Как использовать функции VIERA TOOLS” (стр. 24)
- В зависимости от оборудования отображаемый элемент может отличаться.
- “Дом. кинотеатр” означает домашний кинотеатр, домашний кинотеатр для воспроизведения дисков Blu-ray или домашний кинотеатр проигрывателя.
- “Другие” означает приемник тюнера.

Если подключено несколько записывающих устройств или проигрывателей

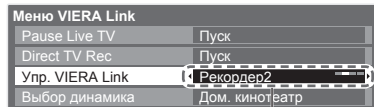

Рекордер1-3 / Плеер1-3

Число приведено для наименьшего номера разъема HDMI телевизора, подсоединенного к одинаковому типу оборудования. Например, два записывающих устройства к HDMI2 и HDMI3, в этом случае записывающее устройство, подсоединенное к разъему HDMI2, отображается как “Рекордер1”, а записывающее устройство, подсоединенное к разъему HDMI3, отображается как “Рекордер2”.

Если Вы получили доступ к оборудованию без функции VIERA Link

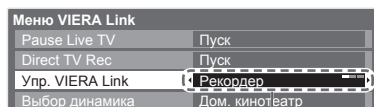

Отображается тип подсоединенного оборудования.

Вы можете получить доступ к меню оборудования. Но Вы не сможете управлять им. Используйте пульт дистанционного управления для оборудования, чтобы им управлять.

Меню доступного оборудования
(Режим входа будет автоматически изменен)

4 Управляйте меню оборудования
Доступные кнопки пульта дистанционного управления VIERA: (зависит от подсоединенного оборудования)



1 Установите позицию на “TV”



2 Следуйте руководству пользователя

- Для отображения / скрытия руководства пользователя ➔ OPTION
- Если получен доступ к оборудованию других производителей, может отображаться меню Настройка / Выбор содержимого
- Когда ключевые слова отображаются на цветной панели
 - ➔ Красная Зеленая Желтая Синяя

Примечание

- Некоторые операции могут быть недоступны в зависимости от оборудования. В таком случае для управления оборудованием используйте его собственный пульт дистанционного управления.

■ Доступные функции (Использование меню VIERA Link)

Контроль акустических систем **Выбор динамика**

Вы можете управлять громкоговорителями кинотеатра с помощью пульта дистанционного управления этого телевизора (направьте пульт дистанционного управления на приемник сигнала телевизора).

- Если управление невозможно, проверьте установки и оборудование
 - ➔ “Краткий обзор функций Q-Link и VIERA Link” (стр. 64 и стр. 65), “Подготовка” (стр. 67)

Доступ и управление громкостью громкоговорителей

1 Отобразите “Меню VIERA Link”

2 Выберите “Выбор динамика”

Меню VIERA Link	
Pause Live TV	Пуск
Direct TV Rec	Пуск
Упр. VIERA Link	Рекордер
Выбор динамика	Дом. кинотеатр

3 Установите на “Дом. кинотеатр” или “TV”

■ Дом. Кинотеатр

Домашний кинотеатр, домашний кинотеатр для проигрывания дисков Blu-ray и усилитель будут автоматически включаться, если он находится в режиме ожидания и звук испускается из динамиков домашнего кинотеатра, подсоединенного к оборудованию.

- Громкость больше / меньше ➔
- Приглушение звука ➔
- Звук акустических систем телевизора приглушается.
- Когда оборудование выключается, громкоговорители телевизора будут активными.

■ TV

Громкоговорители телевизора активны.

Примечание

- Если Вы хотите получить многоканальное звучание (например, Dolby Digital 5.1 кан.) через усилитель, выполните подсоединение с помощью кабеля HDMI и оптического цифрового аудио кабеля (стр. 65), а затем выберите опцию “Дом. кинотеатр”. Если Ваш усилитель обладает функцией “HDAVI Control 5”, для подключения Вам понадобится только кабель HDMI. В этом случае подключите усилитель к разъему телевизора HDMI2. Для получения звука с DIGA проигрывателя с многоканальным звучанием подсоедините кабель HDMI от DIGA проигрывателя к усилителю (стр. 65).

Примечание

- Эти функции могут работать несоответствующим образом в зависимости от подсоединенного оборудования.
- Изображение или звук могут быть недоступны первые несколько секунд, когда переключается режим входа.
- Удобное воспроизведение может быть доступно при использовании пульта дистанционного управления домашнего кинотеатра, домашнего кинотеатра для проигрывания дисков Blu-ray или усилителя. Прочитайте руководство по эксплуатации оборудования.
- “HDAVI Control 5” является новейшим стандартом (по состоянию на декабрь 2009 г.) для оборудования, совместимого с управлением HDAVI. Этот стандарт совместим с традиционным HDAVI-оборудованием.
- Чтобы проверить версию функции HDAVI Control этого телевизора ➔ “Системная информация” (стр. 31)

Внешнее оборудование

Эти схемы показывают наши рекомендации относительно подсоединения Вашего телевизора к разнообразному оборудованию.
Относительно других соединений примите во внимание инструкции для каждого оборудования, нижеприведенную таблицу и технические характеристики (стр. 83).

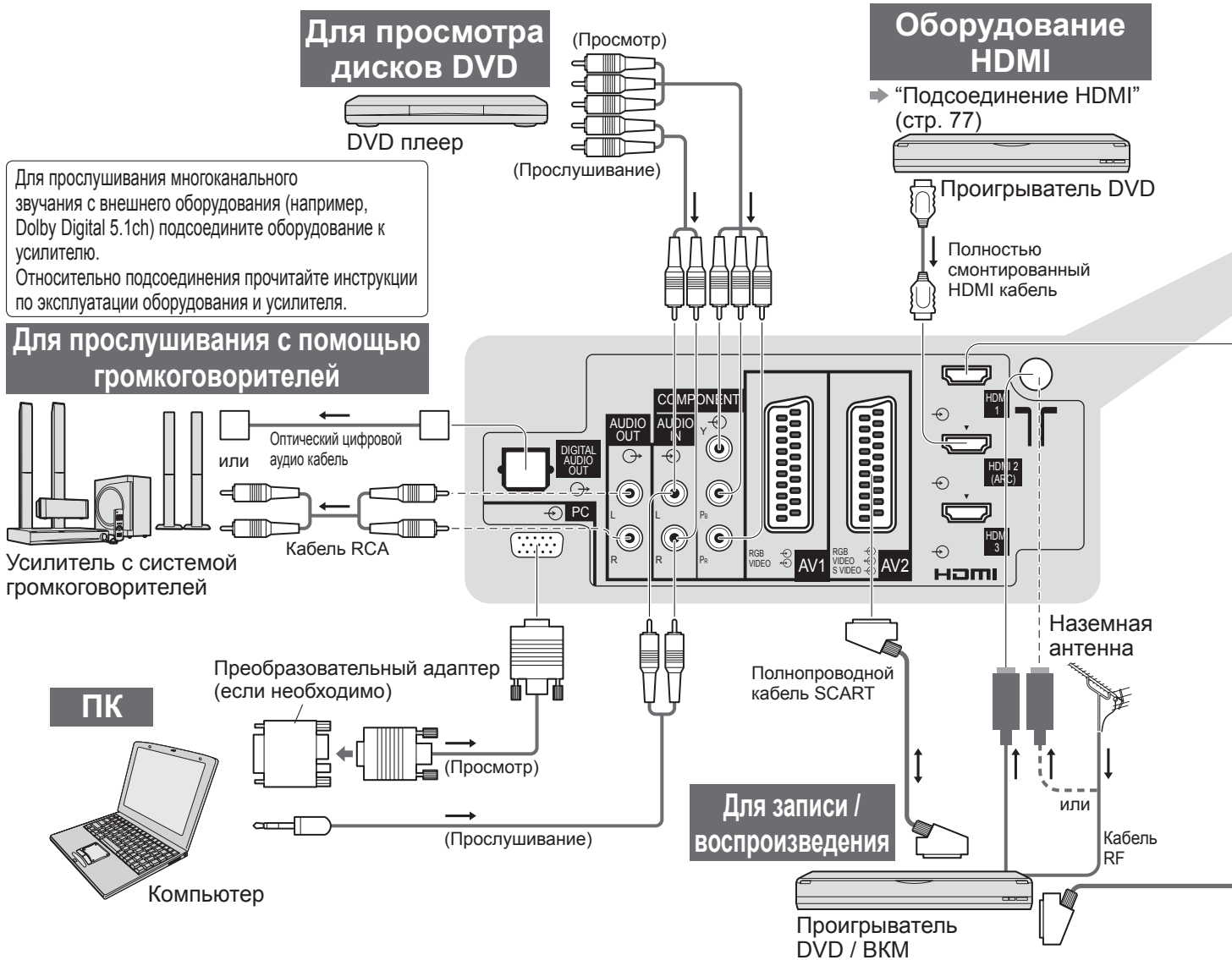

■ Типы оборудования, которое можно подсоединить, для каждого разъема

Разъем	AV1	AV2	AV3 (Боковая панель телевизора)
Запись / Воспроизведение (оборудование)			
Для записи / воспроизведения видеокasset / DVD (ВКМ / проигрыватель DVD)	○	○	○
Для просмотра DVD (DVD плеер)	○	○	○
Для просмотра изображений с видеокамеры (Видео камера)	○	○	○
Для просмотра спутникового телевидения (Спутниковый приемник)	○	○	○
Для игр (Игровая приставка)	○	○	○
Для использования усилителя с акустической системой	○	○	○
Для использования сетевых служб	○	○	○
Q-Link	○	○	○
VIERA Link	○ (с HDMI)	○ (с HDMI)	○
Прямая запись с телевизора	○	○	○

○ : Рекомендуемое подсоединение

*1 : параметр доступен, если усилитель обладает функцией обратного аудиоканала (ARC)

USB-устройства

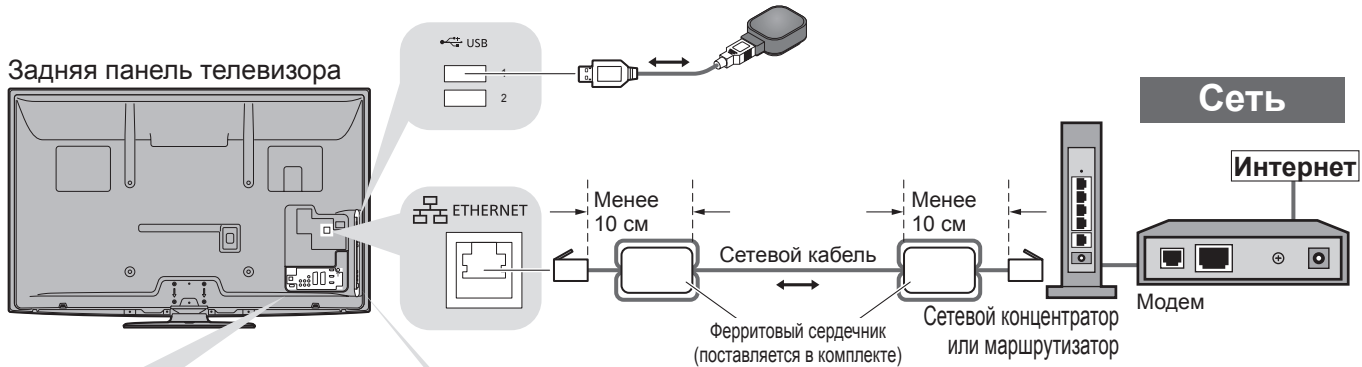

Для просмотра спутникового телевидения



Установка ферритового сердечника



Видеокамера / Оборудование HDMI

Видеокамера / Игровая приставка

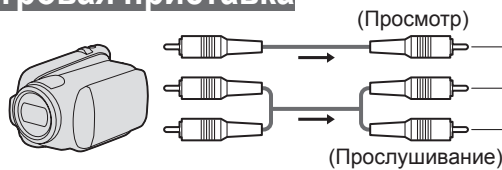

Головные телефоны

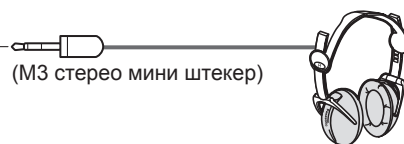

- Чтобы подрегулировать громкость
- ➔ "Громк. наушников" в звуковом меню (стр. 27)

COMPONENT	AUDIO OUT	DIGITAL AUDIO OUT	ETHERNET	HDMI				USB	
				1	2	3	4	1	2
				○	○	○	○		
				○	○	○	○		
				○	○	○	○		
	○	○		○	○*1			○	○
			○					○	○
				○	○	○	○		
				○	○	○	○		

Техническая информация

Авто-формат

Можно автоматически выбирать оптимальный размер и формат, и Вы можете наслаждаться лучшим изображением. (стр. 17)

■ Сигнал управления формата изображения

В верхнем левом углу экрана будет появляться индикация “Широкоэкранный”, если найден широкоэкранный сигнал (WSS) или управляющий сигнал через разъем SCART / HDMI.

Формат экрана будет переключаться на подходящее широкоформатное соотношение сторон 16:9 или 14:9.

Эта функция будет работать при любом соотношении сторон.

Входной разъем	Формат входного сигнала	Сигнал управления формата изображения	
		Сигнал широкоформатного изображения (WSS)	Сигнал управления из разъема SCART (8-штырькового) или HDMI
RF	DVB-T	○	
	PAL D, K	○	
	SECAM D, K	○	
	PAL 525/60 6,5 MHz	—	
	PAL 525/60 6,0 MHz	—	
	PAL 525/60 5,5 MHz	—	
	M.NTSC 6,5 MHz	—	
	M.NTSC 6,0 MHz	—	
	M.NTSC 5,5 MHz	—	
AV1 (Композитный) AV2 (Композитный или S-Video) AV3	PAL	○	○
	SECAM	○	○
	PAL 525/60	—	○
	M.NTSC	—	○
COMPONENT	NTSC	—	○
	525 (480) / 60i	—	
	525 (480) / 60p	—	
	625 (576) / 50i	○	
	625 (576) / 50p	○	
	750 (720) / 60p	—	
	750 (720) / 50p	—	
	1125 (1080) / 60i	—	
	1125 (1080) / 50i	—	
HDMI1 HDMI2 HDMI3 HDMI4	525 (480) / 60i	—	
	525 (480) / 60p	—	○
	625 (576) / 50i	—	○
	625 (576) / 50p	—	○
	750 (720) / 60p	—	○
	750 (720) / 50p	—	○
	1125 (1080) / 60i	—	○
	1125 (1080) / 50i	—	○
	1125 (1080) / 60p	—	○
	1125 (1080) / 50p	—	○
1125 (1080) / 24p	—	○	

■ Автоматический режим

В автоматическом режиме определяется наилучшее соотношение сторон для заполнения экрана. Для определения используется четырехступенчатый процесс (WSS, Управляющий сигнал через SCART / Разъем HDMI, Определение формата почтового ящика или определение заполнения экрана).

Этот процесс может занять несколько минут в зависимости от степени темноты изображения.

Определение формата почтового ящика: Если обнаружены черные полосы сверху и снизу экрана, в автоматическом режиме выбирается наилучшее соотношение сторон и изображение растягивается для заполнения экрана.

Если сигналы соотношения сторон не определяются, в автоматическом режиме происходит усиление изображения для получения оптимального качества просмотра.

Примечание

- Формат изображения зависит от программы. Если формат больше, чем стандартный 16:9, то могут появиться черные полосы сверху и снизу экрана.
- Если размер экрана выглядит необычно, когда на ВКМ воспроизводится записанная широкоформатная программа, подрегулируйте трекинг на ВКМ. Прочитайте руководство по эксплуатации ВКМ.

Карта SD

- Используйте карту SD, которая отвечает стандартам SD. Иначе это может привести к неисправности телевизора.
- Не удаляйте карту, когда аппарат обращается к данным (это может повредить карту или аппарат).
- Не прикасайтесь к разъемам на задней стороне карты.
- Не подвергайте карту воздействию сильного давления или ударам.
- Вставляйте карту в правильном направлении (в противном случае карта может быть повреждена).
- Электрические помехи, статическое электричество или неправильная операция могут повредить данные или карту.
- Регулярно выполняйте резервное копирование в случае плохих или поврежденных данных или неправильной операции аппарата. (Компания Panasonic не несет ответственности ни за какие ухудшения или повреждения записанных данных.)

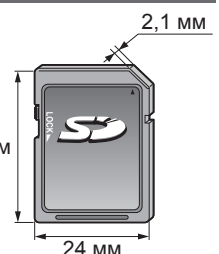

О DIVX VIDEO:

DivX® - это цифровой видео формат, созданный DivX, Inc. Это официально сертифицированное устройство DivX, которое воспроизводит видео DivX. Посетите сайт www.divx.com, чтобы получить дополнительную информацию и загрузить программное обеспечение для преобразования Ваших файлов в DivX-видео.

■ Видеофайл DivX

DivX сертифицировано для воспроизведения DivX-видео вплоть до HD 1080p, включая высококачественный контент.

Расширение - ".divx" или ".avi"

Разрешение изображения - до 1920 × 1080 пикселей

Видео

- Количество потоков: до 1
- Кодек: DIV3, DIV4, DIVX, DX50, DIV6
- Кадров в секунду (FPS): до 60 кадров/сек

Аудио

- Количество потоков: до 8
 - Формат: MP3, MPEG, AC3
 - Многоканальный: Возможен AC3. Многоканальный MPEG - это двухканальное преобразование.
- Глобальная компенсация движения (GMC) не поддерживается

■ Файл DivX с текстом субтитров

Формат субтитров - MicroDVD, SubRip, TMLayer

- Видеофайл DivX и файл с текстом субтитров находятся в одной папке, имена файлов совпадают, но их расширения отличаются.
- Если в папке находится более одного файла с текстом субтитров, они отображаются в следующем порядке: ".srt", ".sub", ".txt".
- Для подтверждения или изменения текущего статуса субтитров во время воспроизведения контента DivX нажмите кнопку OPTION, чтобы отобразить Дополнительное меню.
- В зависимости от методов, которые были использованы при создании файла, или от состояния записи могут быть отображены только части субтитров или субтитры могут не отображаться совсем.

Примечание

- В зависимости от того, как Вы создаете данные на SD-карте или флеш-памяти USB, файлы и папки могут не отображаться в том порядке, в котором Вы их нумеровали.
- В зависимости от программного обеспечения, которые Вы используете для создания файлов DivX, их воспроизведение может быть невозможно.
- В зависимости от структуры папок и того, как Вы создаете файлы, файлы и папки могут не отображаться.
- Когда файлов и папок много, для завершения операции может потребоваться время, а некоторые файлы могут не отображаться или не воспроизводиться.

О DIVX VIDEO-ON-DEMAND (DivX видео по запросу):

Чтобы иметь возможность воспроизводить контент DivX Video-on-Demand (VOD), необходимо зарегистрировать данное сертифицированное устройство DivX®. Чтобы сгенерировать регистрационный код, зайдите в раздел DivX VOD в Меню установок. Перейдите на веб-сайт vod.divx.com для завершения процесса регистрации и узнайте больше о DivX VOD.

■ Для отображения регистрационного кода DivX VOD

- ➔ "DivX® VOD" в Меню установок (стр. 30)
- Если Вы хотите сгенерировать новый регистрационный код, Вам нужно отменить регистрацию текущего регистрационного кода. После того как контент DivX VOD будет воспроизведен один раз, экран подтверждения для отмены регистрации будет отображен в "DivX® VOD" в Меню установок. Если Вы нажмете на кнопку ОК на экране подтверждения, будет сгенерирован код отмены регистрации, и Вы больше не сможете проигрывать контент, который Вы приобрели во время использования текущего регистрационного кода. Нажав на кнопку ОК на экране кода отмены регистрации, Вы получите новый регистрационный код.
- Если Вы приобретаете контент DivX VOD во время использования регистрационного кода, отличного от кода этого телевизора, Вы не сможете воспроизвести этот контент. (Отображается "Ваше устройство не авторизовано для воспроиз-я этого DivX-защищенного видео")

■ Информация о контенте DivX, который может быть воспроизведен определенное количество раз

Некоторые типы контента DivX VOD могут быть воспроизведены определенное количество раз. При воспроизведении этого контента отображается оставшееся количество воспроизведений. Вы не можете воспроизводить этот контент, если оставшееся количество воспроизведений равно нулю. (отображается сообщение "Оно истекло..")

- При воспроизведении данного контента количество остающихся возможностей воспроизведения уменьшается на одну при одном из следующих условий:
 - Если Вы выходите из текущего приложения.
 - Если Вы воспроизводите другой контент.
 - Если Вы переходите к следующему или предыдущему контенту.

Техническая информация

Список символов для цифровых кнопок

Вы можете вводить символы с помощью цифровых кнопок для свободных пунктов ввода.

Повторно нажимайте цифровую кнопку до тех пор, пока не появится нужный символ.

- Символ автоматически вводится, если Вы оставите на одну секунду.
- Вы также можете ввести символ, нажимая кнопку ОК или другие цифровые кнопки в течение одной секунды.



Таблица символов:

Цифровые кнопки	Количество нажатий										
	1	2	3	4	5	6	7	8	9	10	11
1	.	1	!	:	#	+	-	*	_	()
2 _{abc}	2	а	б	в	г	А	Б	В	Г		
3 _{def}	3	д	е	ж	з	Д	Е	Ж	З		
4 _{ghi}	4	и	й	к	л	И	Й	К	Л		
5 _{jkl}	5	м	н	о	п	М	Н	О	П		
6 _{mno}	6	р	с	т	у	Р	С	Т	У		
7 _{pqrs}	7	ф	х	ц	ч	Ф	Х	Ц	Ч		
8 _{tuv}	8	ш	щ	ъ	ы	Ш	Щ	Ъ	Ы		
9 _{wxyz}	9	ь	э	ю	я	Ь	Э	Ю	Я		
0	Пробел	0									

Информация о разъемах SCART и HDMI

AV1 Разъем SCART (RGB, VIDEO, Q-Link)

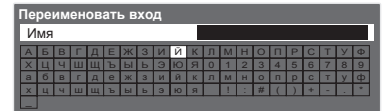
Подходящими входами для AV1 являются RGB (красный / зеленый / синий).



AV2 Разъем SCART (RGB, VIDEO, S-VIDEO, Q-Link)

AV2 - Контакты 15 и 20 зависят от переключения AV2 S-VHS / VIDEO.

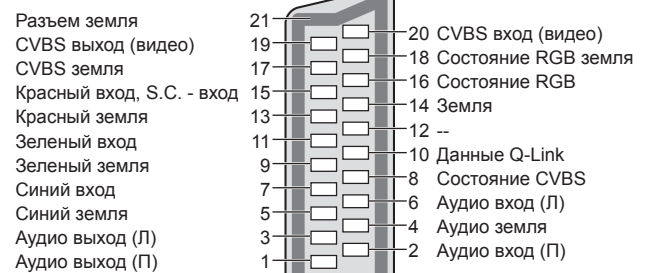

Разъем HDMI

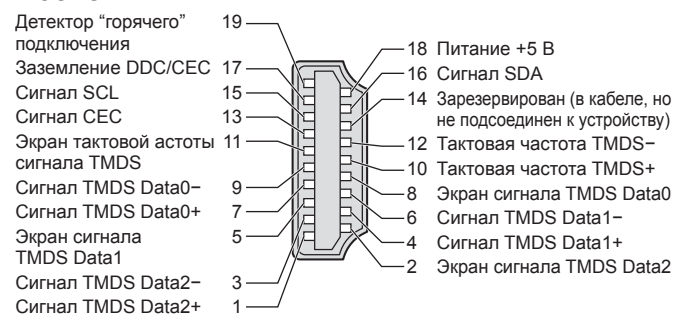

Подсоединение HDMI

HDMI (мультимедийный интерфейс высокой четкости) является первым в мире полностью цифровым бытовым аудио-видео интерфейсом, совместимым с сигналами несжатого формата. Интерфейс HDMI позволяет Вам наслаждаться цифровыми изображениями высокой четкости и высококачественным звуком с помощью подсоединения телевизора и оборудования. Совместимое с интерфейсом HDMI оборудование^(*1), снабженное выходным разъемом HDMI или DVI, например, DVD плеер, телеприставка или игровое оборудование, может быть подсоединено к разъему HDMI с помощью HDMI-совместимого (полнопроводного) кабеля. Относительно подсоединений см. раздел “Внешнее оборудование” (стр. 72).

■ Применимые функции HDMI

- Входной аудио сигнал : 2-кан. линейная ИКМ (частоты дискретизации - 48 кГц, 44,1 кГц, 32 кГц)
- Входной видео сигнал : 480i, 480p, 576i, 576p, 720p, 1080i и 1080p
 - ➔ “Поддерживаемые форматы входных видеосигналов” (стр. 78)
Подберите установки выходного сигнала цифрового оборудования.
- Входной сигнал ПК : ➔ “Поддерживаемые форматы входных видеосигналов” (стр. 78)
Подберите установки выходного сигнала ПК.
- VIERA Link (HDAVI Control 5) : ➔ “VIERA Link” (стр. 67)
- Deep Colour
- x.v.Colour™
- Обратный аудиоканал^(*3) (только разъем HDMI2)

■ Соединение DVI

Если внешнее оборудование имеет только выход DVI, подсоедините разъем HDMI с помощью кабеля с адаптером с DVI на HDMI^(*2).

Когда используется кабель с адаптером с DVI на HDMI, подсоедините аудио кабель к входному аудио разъему (HDMI1 / 2 / 3: используйте разъемы COMPONENT-AUDIO / HDMI4: используйте разъемы AV3-AUDIO).

Примечание

- Аудио установки могут быть выполнены на экране меню “Вход HDMI1 / 2 / 3 / 4”. (стр. 28)
- Если подсоединенное оборудование имеет функцию регулировки формата изображения, то установите формат изображения на значение “16:9”.
- Эти соединители HDMI являются соединителями “Типа А”.
- Эти соединители HDMI совместимы с системой защиты авторских прав HDCP (High-Bandwidth Digital Content Protection).
- Оборудование, не имеющее выходных цифровых разъемов, может быть подсоединено к входным разъемам “COMPONENT”, “S-VIDEO” или “VIDEO”, чтобы получать аналоговые сигналы.
- Этот телевизор оснащен технологией HDMI™.

(*1): На оборудовании, совместимом с интерфейсом HDMI, отображается логотип HDMI.

(*2): Обратитесь в Ваш местный магазин по продаже цифрового оборудования.

(*3): Функция обратного аудиоканала (ARC) посылает цифровые сигналы по кабелю HDMI.

Подсоединение ПК

К этому телевизору может быть подключен ПК так, что на телевизоре отображается экран ПК и слышен звук.

- Сигналы ПК, которые могут вводиться: Частота горизонтальной развертки от 31 до 69 кГц; частота вертикальной развертки от 59 до 86 Гц (сигнал, содержащий более 1024 линий, может вызвать неправильное отображение изображения).
- Адаптер ПК не нужен для совместимого с DOS/V 15-штырькового соединителя D-sub.

Примечание

- Некоторые модели ПК не могут быть подключены к этому телевизору.
- При использовании ПК установите качество цвета дисплея ПК на самое высокое значение.
- Относительно подробностей применимых сигналов ПК ➔ “Поддерживаемые форматы входных видеосигналов” (стр. 78)
- Максимальное разрешение дисплея

Формат	4:3	1440 × 1080 пиксели
	16:9	1920 × 1080 пиксели

- Сигнал 15-штырькового соединителя D-sub

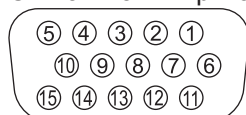

Номер штекера	Название сигнала	Номер штекера	Название сигнала	Номер штекера	Название сигнала
①	R	⑥	GND (Заземление)	⑪	NC (не подсоединен)
②	G	⑦	GND (Заземление)	⑫	NC (не подсоединен)
③	B	⑧	GND (Заземление)	⑬	HD
④	NC (не подсоединен)	⑨	NC (не подсоединен)	⑭	VD
⑤	GND (Заземление)	⑩	GND (Заземление)	⑮	NC (не подсоединен)

Техническая информация

Подключение USB

- Рекомендуется подключать флеш-память USB непосредственно к USB-портам телевизора.
- Некоторые USB-устройства или USB HUB не могут использоваться с этим телевизором.
- Вы не можете подключать устройства с помощью USB-картридера.

■ Комбинация USB-устройств, которые были протестированы для каждого USB-порта телевизора.

Комбинация USB-порт 1 + порт 2 (и наоборот):

- Флеш-память USB + адаптер беспроводной локальной сети
- Флеш-память USB + USB-клавиатура
- Адаптер беспроводной локальной сети + USB-клавиатура

Примечание

- Дополнительная информация о USB-устройствах может находиться на следующем веб-сайте.
(только на английском языке)
<http://panasonic.jp/support/global/cs/tv/>

Поддерживаемые форматы входных видеосигналов

COMPONENT (Y, P_B, P_R), HDMI

* Значок: Применимый входной сигнал

Название сигнала	COMPONENT	HDMI
525 (480) / 60i	*	*
525 (480) / 60p	*	*
625 (576) / 50i	*	*
625 (576) / 50p	*	*
750 (720) / 60p	*	*
750 (720) / 50p	*	*
1125 (1080) / 60i	*	*
1125 (1080) / 50i	*	*
1125 (1080) / 60p	*	*
1125 (1080) / 50p	*	*
1125 (1080) / 24p		*

Применяемый входной сигнал для компьютеров обычно совместим со стандартной синхронизацией VESA.

PC (от D-sub 15P)

Название сигнала	Частота горизонтальной развертки (кГц)	Частота вертикальной развертки (Гц)
640 × 400 @70 Гц	31,47	70,07
640 × 480 @60 Гц	31,47	59,94
640 × 480 @75 Гц	37,50	75,00
800 × 600 @60 Гц	37,88	60,32
800 × 600 @75 Гц	46,88	75,00
800 × 600 @85 Гц	53,67	85,06
852 × 480 @60 Гц	31,44	59,89
1024 × 768 @60 Гц	48,36	60,00
1024 × 768 @70 Гц	56,48	70,07
1024 × 768 @75 Гц	60,02	75,03
1024 × 768 @85 Гц	68,68	85,00
1280 × 768 @60 Гц	47,70	60,00
1280 × 1,024 @60 Гц	63,98	60,02
1366 × 768 @60 Гц	48,39	60,04
Macintosh13" (640 × 480)	35,00	66,67
Macintosh16" (832 × 624)	49,73	74,55
Macintosh21" (1152 × 870)	68,68	75,06

Применяемый входной сигнал для компьютеров обычно совместим со стандартной синхронизацией HDMI.

PC (от разъема HDMI)

Название сигнала	Частота горизонтальной развертки (кГц)	Частота вертикальной развертки (Гц)
640 × 480 @60 Гц	31,47	60,00
750 (720) / 60p	45,00	60,00
1125 (1080) / 60p	67,50	60,00

Примечание

- Сигналы, не соответствующие приведенным выше характеристикам, могут высвечиваться неправильно.
- Приведенные выше сигналы переформатируются для оптимального просмотра на Вашем дисплее.
- Компьютерный сигнал увеличивается или сжимается для отображения на дисплее, что может привести к недостаточной четкости отображения мелких деталей.

Часто задаваемые вопросы

Перед тем, как обращаться за техобслуживанием или помощью, обратитесь, пожалуйста, к этим простым советам, чтобы разрешить проблему. Если проблема все еще существует, обратитесь, пожалуйста, за помощью к Вашему местному дилеру Panasonic.

В режиме DVB-T появляются блочные шумы, застывшее или исчезающее изображение / в аналоговом режиме на изображении появляются белые пятна или тени (изображение двоится) / некоторые каналы не настраиваются

- Проверьте положение, направление и подсоединение антенны.
- Проверьте “Состояние сигнала” (стр. 34). Если параметр “Качество сигнала” отображается красным цветом, сигнал DVB-T слабый.
- На сигнал влияют погодные условия (сильный дождь, снег и т.д.), особенно это касается регионов со слабым приемом. Даже в хорошую погоду повышенное давление может вызвать слабый прием сигнала некоторых каналов.
- Из-за применяющейся технологии приема цифрового сигнала в некоторых случаях его качество может быть сравнительно низким – несмотря на уверенный прием аналогового сигнала.
- Выключите переключатель питания Вкл. / Выкл. телевизора, а затем снова включите его.
- Если проблема не устраняется, проконсультируйтесь с Вашим местным дилером или поставщиком услуг по вопросу доступа к службам.

Нет ни изображения, ни звука

- Не находится ли телевизор в режиме AV?
- Проверьте правильность выбора входного режима AV
- Проверьте, вставлена ли штепсельная вилка в сетевую розетку.
- Включен ли телевизор?
- Проверьте меню изображения (стр. 26) и громкость.
- Проверьте, что есть все необходимые кабели и соединения надежно выполнены в нужных местах.

Авто-формат

- Автоматический формат разработан для обеспечения использования наилучшего соотношения сторон для заполнения экрана. (стр. 74)
- Нажмите кнопку ASPECT, если Вы хотите изменить соотношение сторон вручную (стр. 17).

S-Video / черно-белое изображение

- Проверьте, соответствует ли выход внешнего оборудования входу на телевизоре. Если выход внешнего оборудования установлен на S-Video, телевизор также необходимо установить на S-Video (стр. 22).

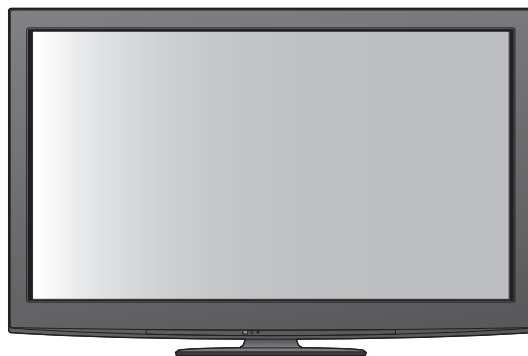

В функции ТВ гид не отображаются программы

- Проверьте цифровой передатчик.
- Настройте направление антенны на другой передатчик, установленный поблизости.
- Проверьте аналоговый сигнал. Если качество изображения низкое, проверьте антенну и проконсультируйтесь с Вашим местным дилером.

Обозначение режима входа, например, EC/AV1, остается на экране

- Для очистки этой информации нажмите кнопку *i*. Снова нажмите для повторного отображения.

Функция Q-Link не работает

- Проверьте кабель SCART и его подсоединение. Установите также “Выход AV1 / AV2” в меню установок (стр. 28).

Функция “VIERA Link” не работает и появляется сообщение об ошибке

- Проверьте подсоединение. (стр. 64 и стр. 65)
- Включите подсоединенное оборудование, а затем включите телевизор. (стр. 67)

Запись не начинается немедленно

- Проверьте установки записывающего устройства. Относительно подробностей прочитайте руководство по эксплуатации записывающего устройства.

Контрастность уменьшается

- Контрастность уменьшается, когда пользователь не производит никаких операций в течение нескольких минут, при следующих условиях:
 - отсутствует сигнал в режиме DVB-T или AV
 - выбрана заблокированная программа
 - выбрана недействительная программа
 - выберите радиоканал
 - отображено меню
 - Миниатюра, список или фотоснимок в медиаплеере или во время работы DLNA

Часто задаваемые вопросы

	Проблема	Действия
Экран	Хаотичное изображение, зашумленность	<ul style="list-style-type: none"> ● Установите опцию “Шумопонижение” в Меню изображения (для уменьшения помех). (стр. 26) ● Проверьте расположенные поблизости электрические изделия (автомобиль, мотоцикл, флуоресцентная лампа).
	Изображение не может быть отображено	<ul style="list-style-type: none"> ● Не установлены ли опции “Контраст”, “Яркость” или “Цвет” в Меню изображения на минимальные значения? (стр. 26)
	Расплывчатое или искаженное изображение (нет звука или низкая громкость)	<ul style="list-style-type: none"> ● Сбросьте установки программы. (стр. 32 и стр. 33)
	Отображается необычное изображение	<ul style="list-style-type: none"> ● Выключите переключатель питания вкл. / выкл. телевизора, а затем снова включите его. ● Если проблема не устраняется, выполните действия “Начальные установки” (стр. 41).
Звук	Звук не воспроизводится	<ul style="list-style-type: none"> ● Не активизировано ли “Приглушение звука”? (стр. 8) ● Не установлена ли громкость на минимальное значение?
	Низкий уровень звука или искаженный звук	<ul style="list-style-type: none"> ● Прием звукового сигнала может ухудшиться. ● Установите опцию “MPX” (стр. 27) в Звуковом меню в положение “Моно”. (только аналоговый)
	Необычный звук из телевизора	<ul style="list-style-type: none"> ● После включения питания из телевизора может быть слышен шум (это не является признаком неисправной работы).
HDMI	Необычный звук	<ul style="list-style-type: none"> ● Выполните установку звука подсоединенного оборудование на положение “2ch L.PCM”. ● Проверьте установку “Вход HDMI1 / 2 / 3 / 4” в Звуковом меню. (стр. 28) ● Если имеется проблема с цифровым звуковым соединением, выберите аналоговое звуковое соединение. (стр. 77)
	Когда оборудование подсоединено через HDMI, изображения с внешнего оборудования выглядят необычно	<ul style="list-style-type: none"> ● Проверьте правильность подсоединения кабеля HDMI. (стр. 72) ● Выключите телевизор и оборудование, а затем снова включите их. ● Проверьте входной сигнал с оборудования. (стр. 78) ● Используйте оборудование, совместимое с EIA/CEA-861/861B.

	Проблема	Действия
Сеть	Невозможно подключиться к сети	<ul style="list-style-type: none"> ● Проверьте правильность подключения кабеля или адаптера беспроводной локальной сети. (стр. 55) ● Проверьте подключения и настройки. (стр. 55 - 59) ● Проверьте сетевое оборудование и сетевое окружение. ● Маршрутизатор может быть не установлен на автоматическое определение IP-адреса. Если администратор сети предпочитает назначать IP-адрес, установите IP-адрес вручную. (стр. 57) ● Маршрутизатор, возможно, использует фильтр MAC-адреса (настройка безопасности). Подтвердите MAC-адрес данного телевизора (стр. 56) и установите маршрутизатор на его использование. ● Если проблема не решена, обратитесь к своему поставщику Интернет-услуг или в телекоммуникационную компанию.
	Невозможно выбрать файл во время работы DLNA	<ul style="list-style-type: none"> ● Медиасервер подключенного оборудования готов? (стр. 54) ● Проверьте применимый формат данных. (стр. 54)
	Не работает VIERA CAST	<ul style="list-style-type: none"> ● Проверьте подключения и настройки. (стр. 55 - 59) ● Возможно, сервер или подключенная линия сейчас заняты.
Прочее	Телевизор не включается	<ul style="list-style-type: none"> ● Проверьте, вставлена ли штепсельная вилка в сетевую розетку.
	Телевизор переходит в Режим ожидания	<ul style="list-style-type: none"> ● Функция автоматического перехода в режим ожидания активирована. (стр. 5) ● Телевизор переходит в режим ожидания примерно через 30 минут после окончания аналогового вещания.
	Пульт дистанционного управления не работает или работает с перебоями	<ul style="list-style-type: none"> ● Правильно ли установлены батарейки? (стр. 8) ● Включен ли телевизор? ● Возможно разрядились батарейки. Замените их. ● Направьте пульт дистанционного управления непосредственно на переднюю панель телевизора (на расстоянии примерно 7 м под углом 30 градусов к передней панели телевизора). ● Расположите телевизор так, чтобы солнечный свет или другие источники яркого света не светили на приемник сигнала дистанционного управления телевизора.
	Части телевизора становятся горячими	<ul style="list-style-type: none"> ● Даже если температура передней, верхней и задней панели повысилась, это не вызовет никаких проблем, связанных с производительностью или качеством работы.
	На экране есть постоянно высвечивающиеся пятна	<ul style="list-style-type: none"> ● Некоторые пиксели могут постоянно высвечиваться или не высвечиваться из-за производственного процесса, связанного с этой технологией. Это не является неисправностью.
	Появляется сообщение об ошибке перегрузки	<ul style="list-style-type: none"> ● Данную ошибку, возможно, вызывает подключенное USB-устройство. Отсоедините устройство и выключите переключатель питания вкл. / выкл. телевизора, а затем снова включите его. ● Проверьте, нет ли посторонних предметов внутри USB-порта.
	Появляется сообщение об ошибке	<ul style="list-style-type: none"> ● Следуйте инструкциям в сообщении. ● Если проблема не устранена, пожалуйста, обратитесь за помощью к Вашему местному дилеру Panasonic или в авторизованный сервисный центр.

Лицензии

Даже при отсутствии специальных ссылок на компании или торговые марки продуктов, данные торговые марки полностью признаются.

- DVB и логотипы DVB являются торговыми марками DVB Project.
- VGA является торговой маркой корпорации International Business Machines Corporation.
- Macintosh является зарегистрированной торговой маркой корпорации Apple Inc., США.
- S-VGA является зарегистрированной торговой маркой ассоциации Video Electronics Standard Association.
- Логотип SDXC является торговой маркой SD-3C, LLC.
- HDMI, логотип HDMI и High-Definition Multimedia Interface являются торговыми марками или зарегистрированными торговыми марками HDMI Licensing LLC в Соединенных Штатах Америки и других странах.
- HDAVI Control™ является торговой маркой компании Panasonic Corporation.
- Логотипы “AVCHD” и “AVCHD” являются торговыми марками корпорации Panasonic Corporation и Sony Corporation.
- x.v.Colour™ является торговой маркой.
- THX и логотип THX являются торговыми марками THX Ltd., которые могут быть зарегистрированы в некоторых юрисдикциях. Все права защищены.
- Изготовлено по лицензии компании Dolby Laboratories.
“Долби” и знак в виде двойной буквы D являются товарными знаками компании Dolby Laboratories.
- Изготовлено по лицензии Real Sound Lab, SIA.
CONEQ является торговой маркой Real Sound Lab, SIA.
- VIERA CAST™ является торговой маркой Panasonic Corporation.
- DLNA®, логотип DLNA и DLNA CERTIFIED™ являются торговыми марками, знаками обслуживания или сертификационными марками Digital Living Network Alliance.
- Windows является зарегистрированной торговой маркой корпорации Microsoft в Соединенных Штатах и/или других странах.
- DivX® является зарегистрированной торговой маркой DivX, Inc. и используется при наличии лицензии.
- YouTube и Picasa являются торговыми марками Google, Inc.
- Skype™ является торговой маркой Skype Limited.

Технические характеристики

		TX-PR42G20	TX-PR50G20	
Источник питания		Переменный ток 220-240 В, 50 / 60 Гц		
Расчетное потребление электроэнергии		315 Вт	405 Вт	
Потребление электроэнергии в режиме ожидания		0,40 Вт 17,00 Вт (с записью без монитора)		
Дисплейная панель	Коэффициент экранного отношения	16:9		
	Размер экрана	106 см (диагональ) 921 мм (Ш) × 518 мм (В)	127 см (диагональ) 1105 мм (Ш) × 622 мм (В)	
	Количество пикселей	2073600 (1920 (Ш) × 1080 (В)) [5760 × 1080 пикселей]		
Звук	Динамик	120 мм × 35 мм × 2 шт., 6 Ом		
	Аудио выход	20 Вт (10 Вт + 10 Вт)		
	Наушники	М3 (3,5 мм) стерео мини гнездо × 1		
Сигналы ПК		VGA, SVGA, WVGA, XGA SXGA, WXGA …… (сжатый) Горизонтальная частота сканирования 31 - 69 кГц Вертикальная частота сканирования 59 - 86 Гц		
Система приема / Название производителя		PAL D, K, SECAM D, K VHF R1 - R2 VHF R3 - R5 VHF R6 - R12 UHF E21 - E69 PAL 525/60 Воспроизведение кассет NTSC с некоторых видеомagneтофонов PAL M.NTSC Воспроизведение с видеомagneтофонов M.NTSC NTSC (только аудио / видео вход) Воспроизведение с видеомagneтофонов NTSC DVB-T Цифровые наземные службы (MPEG2 и MPEG4-AVC(H.264)) ● Проверьте последнюю информацию о доступных службах на следующем веб-сайте. (только английский язык) http://panasonic.jp/support/global/cs/tv/		
Вход антенны		УВЧ / ОБЧ		
Условия эксплуатации		Температура : 0 °C - 35 °C Влажность : 20% - 80% (отн. влажность, при отсутствии конденсации)		
Соединительные гнезда	AV1 (разъем Scart)	21-штырьковый разъем (аудио/видео вход, аудио/видео выход, вход RGB, Q-Link)		
	AV2 (разъем Scart)	21-штырьковый разъем (аудио/видео вход, аудио/видео выход, вход RGB, вход S-Video, Q-Link)		
	AV3	VIDEO	RCA штырькового типа × 1 1,0 V[p-p] (75 Ом)	
		AUDIO L - R	RCA штырькового типа × 2 0,5 V[rms]	
	COMPONENT	VIDEO	Y 1,0 V[p-p] (включая синхронизацию) P _B , P _R ±0,35 V[p-p]	
		AUDIO L - R	RCA штырькового типа × 2 0,5 V[rms]	
	Другие	HDMI 1 / 2 / 3 / 4	Разъем типа A HDMI1 / 3 / 4 : HDMI (версия 1,4 с Content Type) и HDMI (версия 1,3a с Deep Colour, x.v.Colour™) HDMI2 : HDMI (версия 1,4 с Content Type, с обратным аудиоканалом) и HDMI (версия 1,3a с Deep Colour, x.v.Colour™) ● Этот телевизор поддерживает функцию "HDAVI Control 5".	
		PC	HIGH-DENSITY D-SUB 15-ти R,G,B/0,7 V[p-p] (75 Ом) HD, VD/Уровень TTL 2,0 - 5,0 V[p-p] (высокое сопротивление)	
		Слот для карты	Слот карты SD × 1 Слот общего интерфейса × 1	
		ETHERNET	RJ45, IEEE802.3 10BASE-T / 100BASE-TX	
		USB 1 / 2	USB2.0, 5 В постоянного тока, макс. 500 мА ● Для доступных USB-устройств ➔ стр. 78	
	Выход	AUDIO L - R	RCA штырькового типа × 2 0,5 V[rms] (высокое сопротивление)	
		DIGITAL AUDIO OUT	PCM / Dolby Digital, Волоконно-оптический кабель	
Габаритные размеры (Ш × В × Г)		1029 мм × 693 мм × 308 мм (С подставкой) 1029 мм × 654 мм × 82 мм (Только Телевизор)	1218 мм × 808 мм × 335 мм (С подставкой) 1218 мм × 769 мм × 82 мм (Только Телевизор)	
Масса		Нетто 23,5 кг (С подставкой) Нетто 20,5 кг (Только Телевизор)	Нетто 29,0 кг (С подставкой) Нетто 26,0 кг (Только Телевизор)	

● Конструкция и технические характеристики могут быть изменены без уведомления. Указанный вес и габаритные размеры являются приблизительными величинами.

Информация по обращению с отходами для стран, не входящих в Европейский Союз



Действие этого символа распространяется только на Европейский Союз.
Если Вы собираетесь выбросить данный продукт, узнайте в местных органах власти или у дилера, как следует поступать с отходами такого типа.

Информационный центр Panasonic
Для звонков из Москвы: +7 (495) 725-05-65
Бесплатный звонок по России: 8-800-200-21-00

Инфармацыйны цэнтр Panasonic
Для фіксаванай сувязі званок па тэрыторыі Беларусі бясплатны.
Бесплатный звонок со стационарных телефонов из Белоруссии: 8-820-007-1-21-00

Інформаційний центр Panasonic
Міжнародні дзвінки та дзвінки із Києва: +380-44-490-38-98
Безкоштовні дзвінки зі стаціонарних телефонів у межах України: 0-800-309-880

Panasonic ақпараттық орталығы
Қазақстан мен Орта Азиядан қоңырау шалу үшін.
Для звонков из Казахстана и Центральной Азии: +7 (7272) 98-09-09

Памятка покупателя

Номер модели и серийный номер этого изделия можно найти на задней панели. Вы должны записать этот серийный номер в отведенном для этого месте внизу и сохранить эту книгу вместе с квитанцией о покупке телевизора как постоянный документ о Вашей покупке, для облегчения поиска в случае кражи или потери и для гарантийного технического обслуживания.

Номер модели _____

Серийный номер _____

Panasonic Corporation

M0310-0

Web Site : <http://panasonic.net>

© Panasonic Corporation 2010

Напечатано в Чешской Республике