

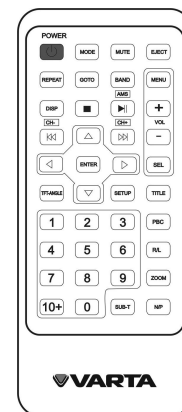

V-AVD99

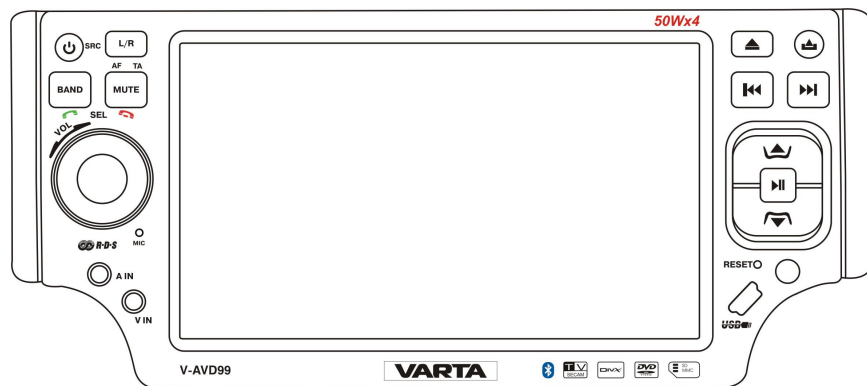

MULTIMEDIA DVD/CD/MP3 RECEIVER WITH BUILT-IN 5" TFT DISPLAY AND TV TUNER

Instruction manual

МУЛЬТИМЕДИЙНЫЙ DVD/CD/MP3-РЕСИВЕР СО ВСТРОЕННЫМ 5" TFT ДИСПЛЕЕМ И ТВ-тюнером.

Руководство по эксплуатации

Уважаемый покупатель!

Благодарим Вас за покупку нашего изделия. Для обеспечения безопасности рекомендуется тщательно изучить настоящее руководство перед подключением, эксплуатацией и/или регулировкой изделия, и сохраняйте руководство для использования в будущем.

Содержание

Содержание.....	44
Меры предосторожности.....	45
Комплект поставки.....	46
Установка/Подключение.....	47
Органы управления.....	53
Основные операции.....	56
Операции с радио.....	61
Операции с USB-драйверами/картами памяти SD/MMC/дисками.....	64
Обзор MP3.....	73
Операции с сенсорным дисплеем в режиме AUX.....	75
Аудио/видео настройки.....	76
Меню настройки системы.....	78
Операции с ТВ тюнером.....	81
Режим Bluetooth.....	84
Камера заднего вида.....	85
Обращение с дисками.....	86
Чистка и уход.....	86
Руководство по устранению неисправностей.....	87
Технические характеристики.....	88

Меры предосторожности

- Использование данного устройства при температуре ниже -10°C может привести к поломке. Перед использованием предварительно прогрейте салон автомобиля до рекомендованной температуры.
- При установке и подключении устройства отключите отрицательную клемму аккумулятора автомобиля.
- При замене предохранителя, убедитесь, что вы устанавливаете предохранитель с тем же номиналом. Используя предохранитель с повышенным значением тока можно причинить значительные повреждения изделию.
- Не пытайтесь разбирать устройство. Лазерные лучи, исходящие из блока оптической головки считывания информации с компакт-диска, опасны для глаз.
- Не используйте устройство в местах, где оно может подвергнуться воздействию воды, влаги и пыли.
- Убедитесь, что посторонние предметы не попали внутрь изделия. Они могут вызвать сбой в работе или стать причиной опасности, такой, как поражение электрическим током или лазерным лучом.
- Если вы ставите автомобиль на стоянку на длительное время в жаркое или холодное время года, подождите, пока температура в автомобиле не станет нормальной, перед тем как включать изделие.
- Не открывайте крышки и не проводите ремонт самостоятельно. Обратитесь к дилеру или квалифицированному персоналу.
- Убедитесь, что устройство отключено от питания во время грозы или если Вы намерены не использовать его в течение долгого времени.
- Убедитесь, что питание устройства отключено, если обнаружена неправильная работа системы, система издает необычные звуки, запах, выделяет дым или внутрь ее попала жидкость. Проведите квалифицированный технический осмотр системы.
- Изделие разработано так, чтобы отрицательный вывод аккумулятора был подключен к корпусу транспортного средства. Пожалуйста, убедитесь в этом перед установкой.
- Не позволяйте проводам динамиков касаться друг друга или металлических поверхностей автомобиля при включении изделия. В противном случае усилитель мощности может выйти из строя.
- Не снимайте панель, не выключив питание устройства.

Комплект поставки

Пульт дистанционного управления

ISO коннектор

Удлинительный USB кабель

Детали для установки:

- Ключ 2 шт.
- Резиновый упор 1 шт.
- Крепежный болт 1 шт.

Руководство по эксплуатации

Информация для потребителя

Гарантийный талон

Предохранительный футляр для передней панели

Ресивер

Установка/Подключение

Способ установки

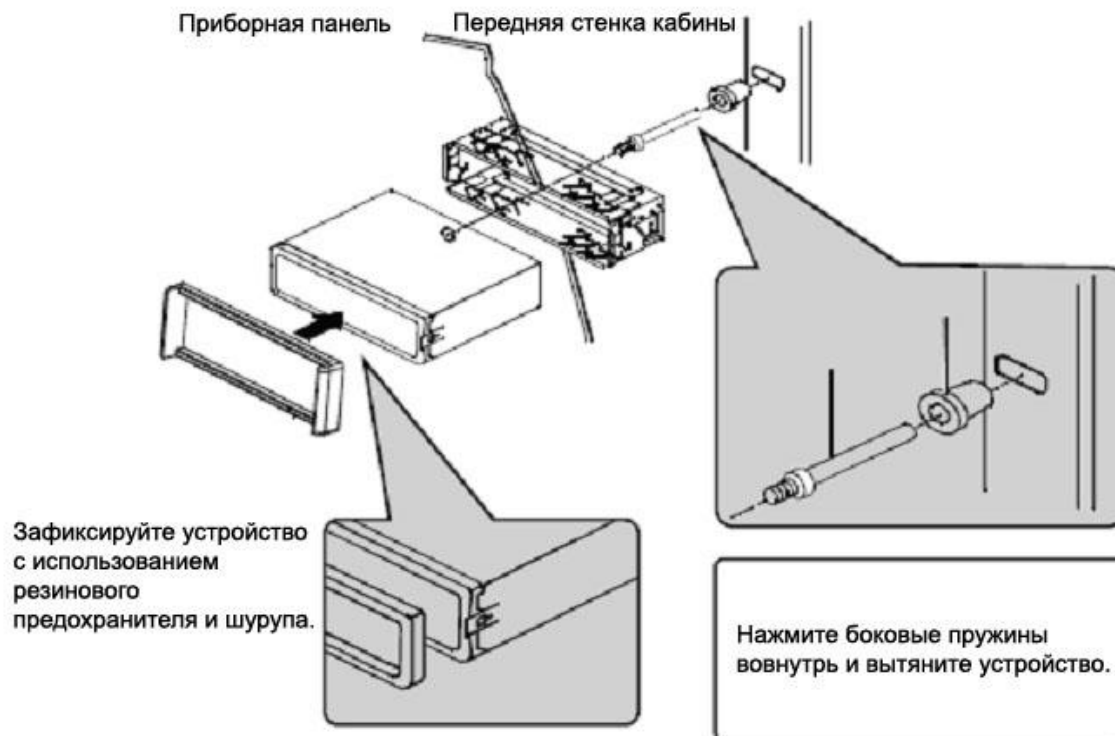

Снятие передней панели

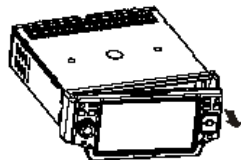

Перед снятием передней панели необходимо отключить питание устройства. Нажмите кнопку EJECT. Панель откинется в горизонтальное положение. Надавите на панель влево. Затем вытяните на себя правую сторону панели.

Установка передней панели

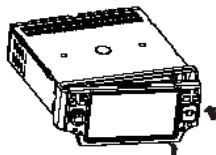

В первую очередь вставьте левую сторону передней панели в устройство таким образом, чтобы выступающая деталь в левой части устройства была совмещена с углублением в левой части панели. Затем вставьте правую сторону панели в устройство и закрепите. Выступающая деталь в правой части устройства должна быть совмещена с углублением в правой части панели.

Меры предосторожности

Не прикасайтесь к контактам передней панели или корпуса устройства, это может повредить качеству электрического контакта. В случае попадания пыли или грязи на контакты, протрите их чистой сухой тканью.

Снятие магнитолы

- Снимите декоративную рамку.
- Вставьте ключи-съемники, входящие в комплект магнитолы, в пазы на обеих сторонах устройства, как показано на рисунке до фиксации. Убедитесь, что ключи установлены правильно и защелка сработала.
- Для того чтобы извлечь магнитолу из приборной панели автомобиля, потяните устройство на себя.



Схема электрических соединений



Примечание:

- Вы можете подсоединить 4 RCA разъема к внешнему усилителю; подсоедините “задний RCA выход/Задн.зон.” к заднему входу внешнего усилителя. При использовании двузонного режима воспроизведения радио/DVD/SD/MMC/USB, передний выход следует подсоединять к переднему

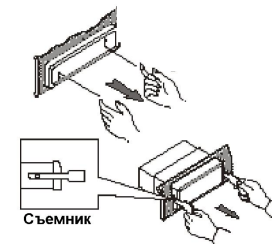
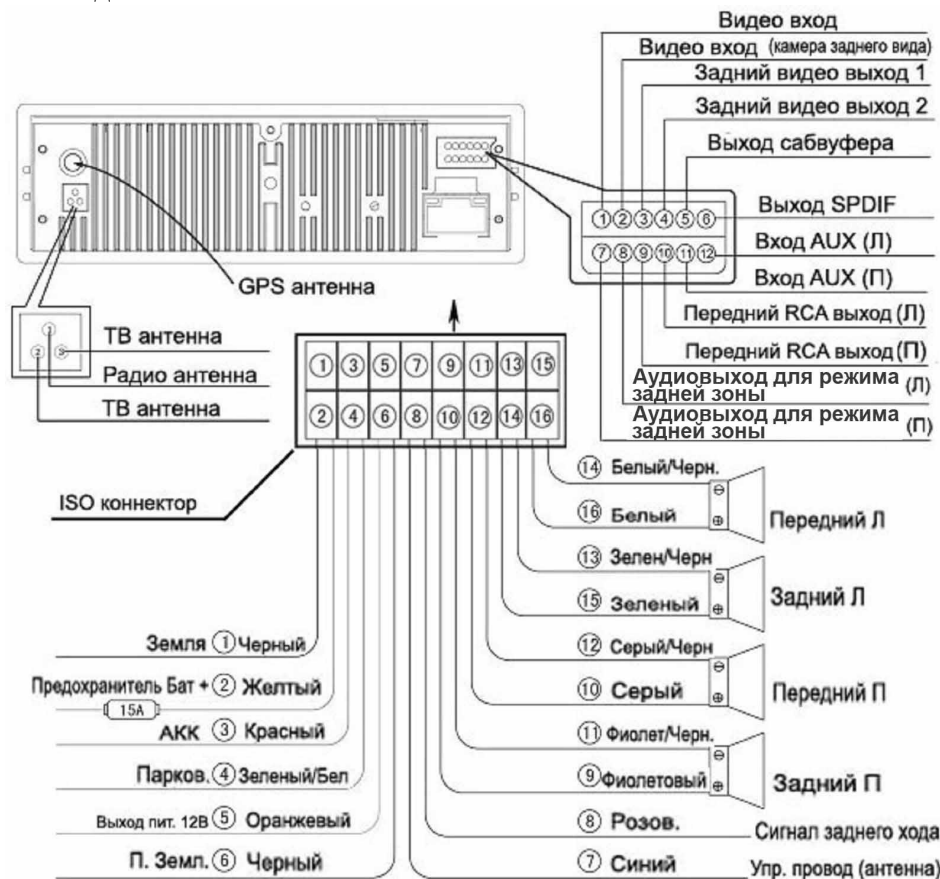
динамику (лев/прав) для режима радио, а задний выход следует подсоединять к монитору задней зоны для аудио выхода DVD.

Парковочный провод

Примечание: подключение парковочного провода используется для исключения просмотра видео во время движения и подключается к контактам парковочного (ручного) тормоза, что обеспечивает включение видео изображения во время стоянки.

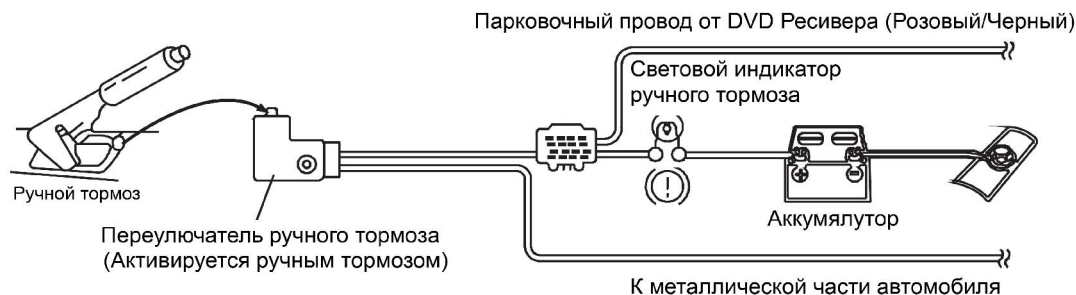

Использование разъема ISO

1. Если в Вашем автомобиле есть разъем ISO, произведите подключение, как показано на рисунке.
2. Для подключений без разъемов ISO внимательно проверьте все провода перед подключением, неправильное подключение может привести к повреждению устройства и проводки автомобиля.

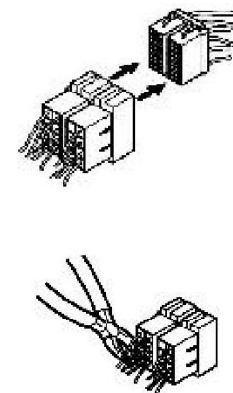

V-AVD99

Схема разъемов

Примечание: При подсоединении переднего и тылового мониторов к устройству сила тока тылового монитора не должна превышать 2А, катод должен быть подключен к проводу устройства «П. Земл.»; в противном случае изображение на мониторе будет некорректным.



АКК, красный
П. Земл. черный

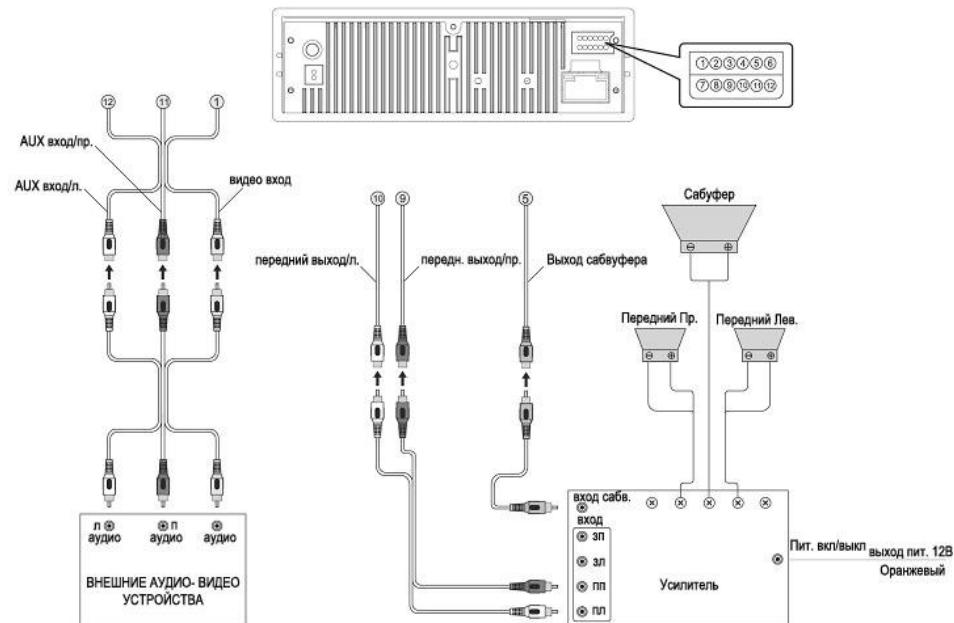
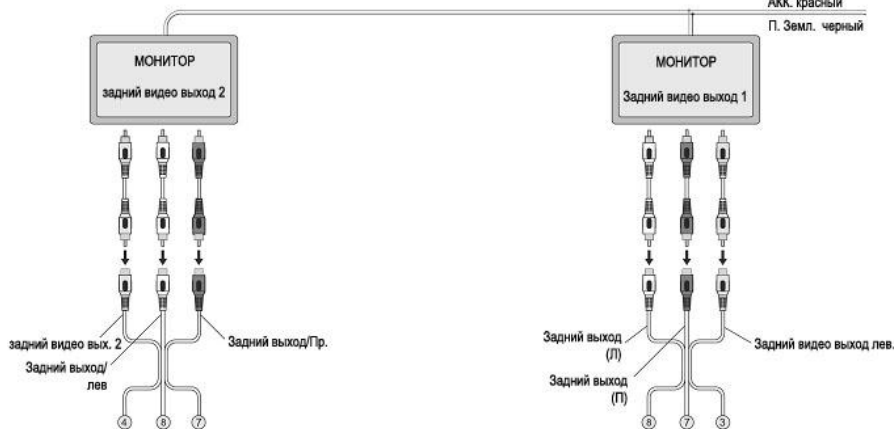

Подсоединение камеры заднего вида и усилителя

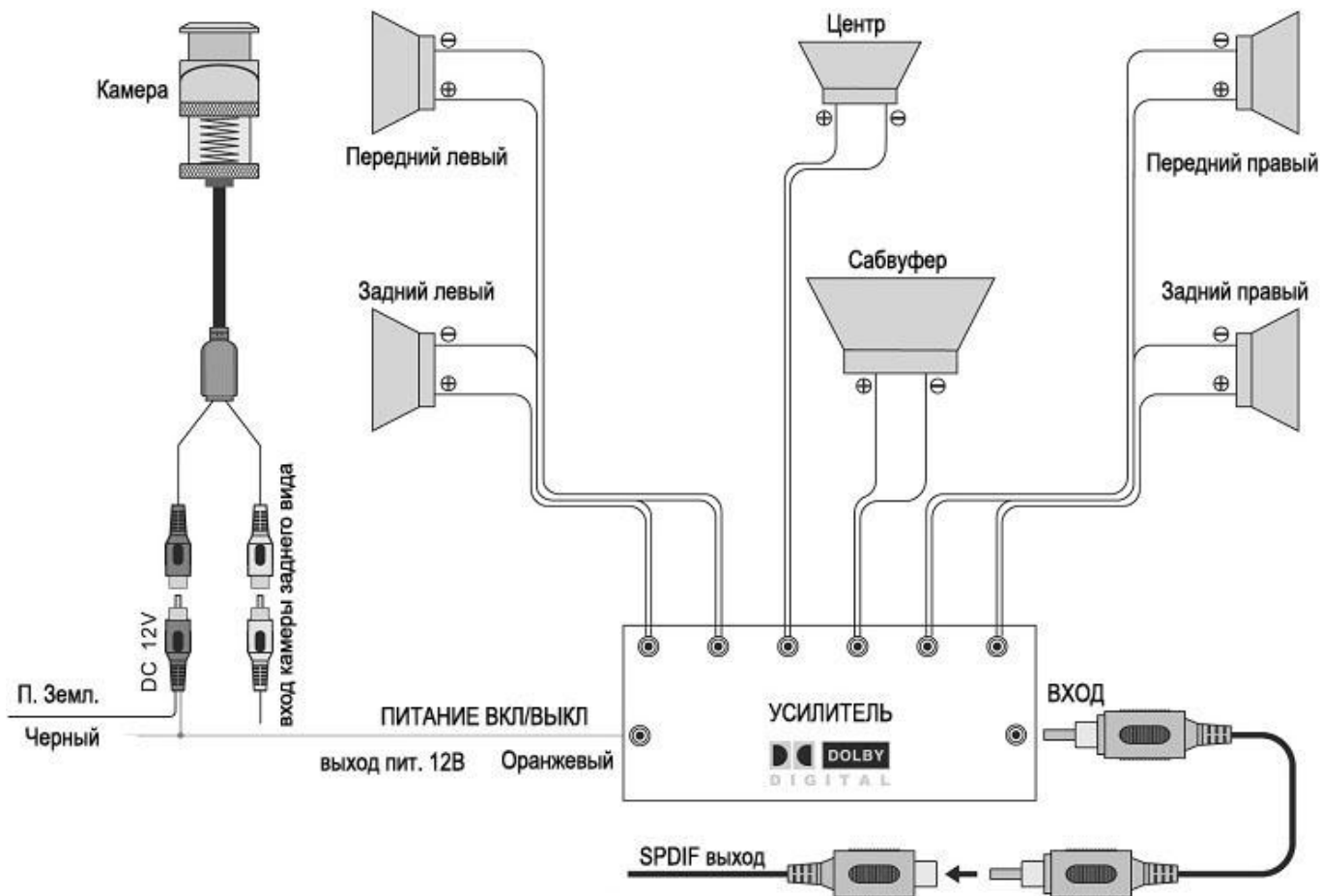

Если парковочный провод подсоединен к рычагу стояночного тормоза, изображение на дисплее будет переключаться между стандартным режимом и предупредительной надписью к этой функции («Внимание. Выключите видео плеер»).

Органы управления

1. Кнопка BAND
2. Кнопка POWER/SRC
3. Кнопка L/R/TA/AF
4. Кнопка MUTE
5. Сенсорный экран
6. Кнопка EJECT
7. Кнопка OPEN
8. Кнопки NEXT/PREVIOUS
9. Кнопки UP/DOWN
10. Кнопка PLAY/PAUSE
11. Сенсор ПДУ
12. Кнопка RESET
13. Разъем USB
14. Микрофон
15. Видео вход
16. Аудио вход
17. Регулятор VOLUME /Кнопка SEL
18. CD слот
19. Слот для карт GPS (опция)
20. Слот для карт SD/MMC

Передняя панель

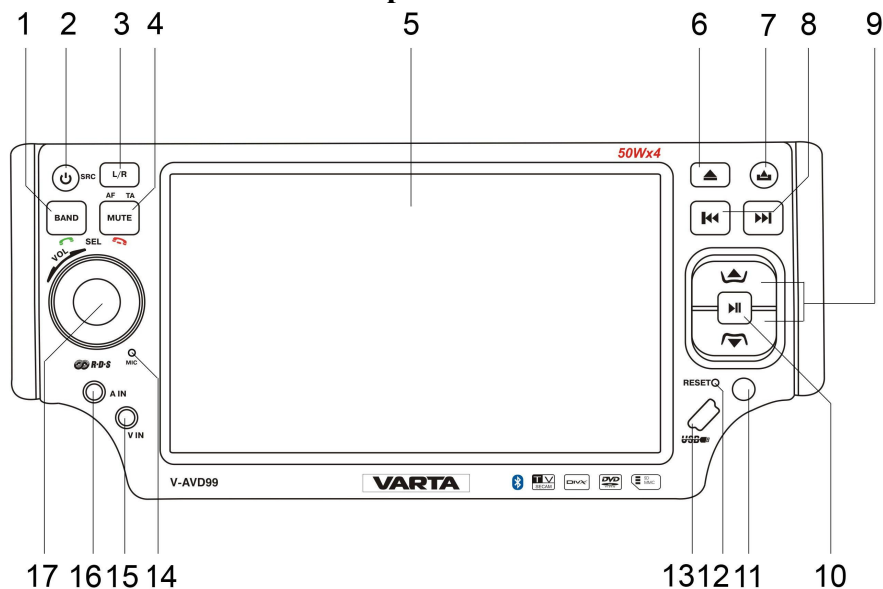

Inner Panel

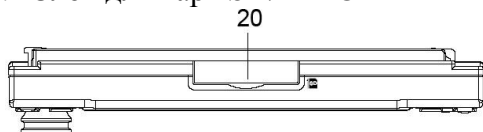
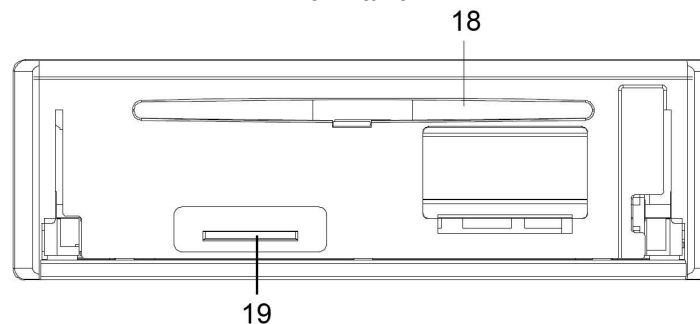

Вид сверху

Пульт дистанционного управления (ПДУ)

1. Кнопка MODE
2. Кнопка POWER
3. Кнопка GOTO
4. Кнопка REPEAT
5. Кнопка STOP
6. Кнопка DISP
7. Кнопка PREVIOUS/CH-/NEXT/CH+
8. Кнопка ENTER
9. Кнопки курсора
(ВЛЕВО/ВПРАВО/ВВЕРХ/ВНИЗ)
10. Кнопка TFT-ANGLE
11. Цифровые кнопки
12. Кнопка MUTE
13. Кнопка EJECT
14. Кнопка BAND
15. Кнопка MENU
16. Кнопка PLAY/PAUSE/AMS
17. Кнопки VOL+/VOL-
18. Кнопка SEL
19. Кнопка SETUP
20. Кнопка TITLE
21. Кнопка PBC
22. Кнопка R/L
23. Кнопка ZOOM
24. Кнопка N/P
25. Кнопка SUB-T

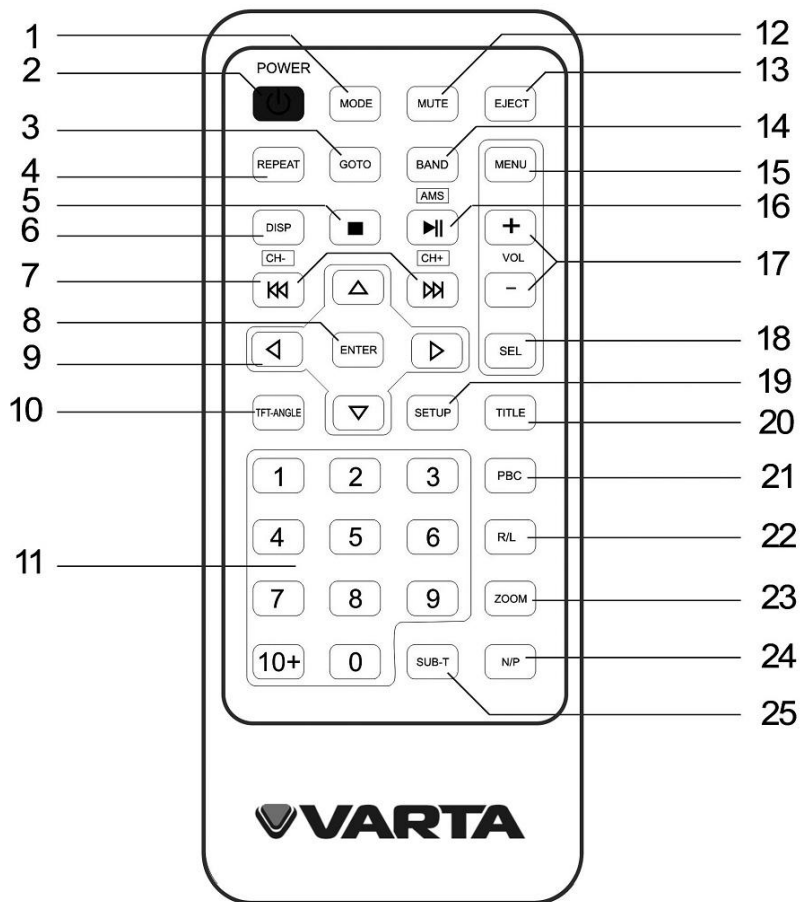

24. Кнопка N/P
25. Кнопка SUB-T

Замена батарей в пульте управления:

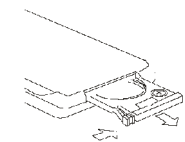

1. Откройте отсек для батарей в направлении, указанном стрелкой.

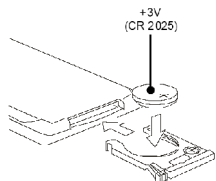

2. Замените старую батарею на новую (CR 2025 3V), соблюдая полярность. Закройте отсек для батарей.

Примечания:

- Не позволяйте детям играть с батареями.
- Неправильное использование батарей может стать причиной перегрева или возгорания, что в свою очередь ведет к пожару.
- Утечка батарей может сделать причиной повреждения пульта управления.
- Не закорачивайте полюса батареи. Не бросайте батареи в огонь.

Основные операции

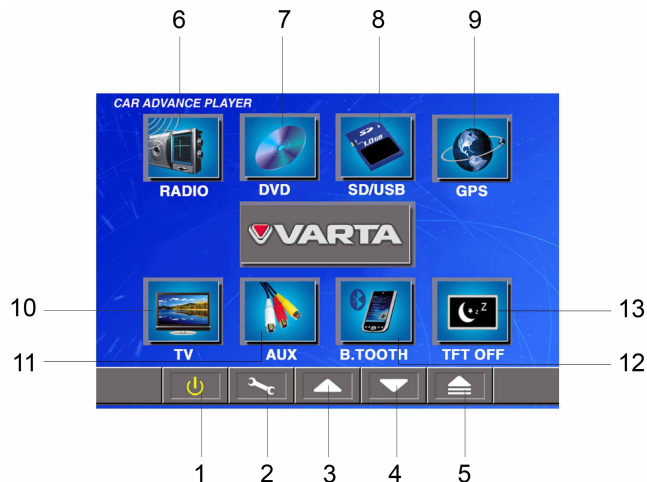

В любом режиме (кроме VIDEO) прикоснитесь к сенсорному дисплею, затем нажмите кнопку EXIT в верхнем левом углу, чтобы войти в меню источников.

1. Кнопка POWER; нажмите для выключения устройства.
2. Кнопка SETTING, нажмите для вхождения в режим настройки.

1. Часы (нажимайте сенсорные кнопки +/- рядом с символами Н (часы) и М (минуты)).
2. Дисплей ВКЛ(ON)/АВТО(AUTO) (автоматическое отключение экрана). По умолчанию установлен режим ON (дисплей включен). В режиме АВТО, экран будет гаснуть через несколько секунд, и при касании сенсорного экрана будет возвращаться в активное состояние.
3. Вид камеры (левый (нормальный) или правый (зеркальный)), если подключена камера заднего вида.
4. Радио частоту (Европа, США1, США2, Япония, Россия). Выберите “Россия” (RUSSIA), чтобы активировать УКВ диапазон.
5. Выбор языка (опция).
6. Нажмите EXIT, чтобы выйти из меню режима настроек.

Примечание: Операции данного меню выполняются с помощью сенсорного экрана. В левом столбике находится список настроек, параметры которых можно устанавливать в правом столбике.

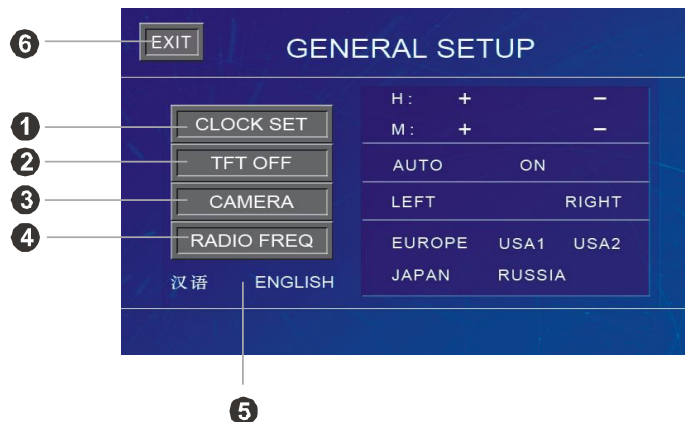

3. Кнопка TFT UP, нажмите для изменения угла наклона панели вверх.
4. Кнопка TFT DOWN, нажмите для изменения угла наклона панели вниз.
5. Кнопка EJECT, нажмите для извлечения диска.
6. Кнопка RADIO, нажмите для выбора режима радио.
7. Кнопка DVD, нажмите для выбора режима DVD.
8. Кнопка SD/USB, нажмите для выбора режима SD или USB.
9. Кнопка GPS (опция).
10. Кнопка TV, нажмите для выбора режима ТВ.
11. Кнопка AUX, нажмите для выбора режима AUX.
12. Кнопка B.Tooth (опция).
13. Кнопка TFT ON/OFF, нажмите для включения/отключения дисплея.

Сброс настроек

При первоначальной установке устройства, после подключения или замены аккумулятора, а также если на дисплее появляются символы ошибок, нажмите кнопку RESET при помощи заостренного предмета, чтобы вернуть исходные заводские настройки устройства.

Примечание: При сбросе настроек установка времени и некоторые другие функции, сохраненные в памяти устройства, будут удалены.

Включение/Выключение питания

Нажмите кнопку POWER на ПДУ или на панели устройства, чтобы включить устройство. Для выключения нажмите и удерживайте кнопку POWER на ПДУ или нажмите кнопку POWER на панели устройства.

Внимание: Когда Вы выключаете устройство или зажигание автомобиля, уровень громкости и все настройки будут сохранены в памяти устройства (если уровень громкости не превышает 20).

Регулирование громкости

Нажимайте кнопки VOL+/- на ПДУ или вращайте регулятор VOL на устройстве, чтобы отрегулировать уровень громкости.

Выключение звука

Нажмите кнопку MUTE на панели, на ПДУ или на сенсорном экране, чтобы отключить звук. На дисплее отобразится надпись «MUTE». Нажмите эту кнопку повторно или нажимайте кнопки VOL+/- на ПДУ или вращайте регулятор VOL на панели, чтобы включить звук.

Пустой экран

Нажмите и удерживайте кнопку MUTE на устройстве, чтобы отключить изображение. Чтобы восстановить изображение, нажмите кнопку повторно.

Регулировка настроек аудио

Нажмите кнопку SEL, чтобы выбрать параметр: VOL (громкость) => BAS (низкие частоты) => TRE (высокие частоты) => BAL (баланс между правым и левым каналами) => FAD (баланс между задним и передним каналами). Нажимайте кнопки VOL+/- на ПДУ или вращайте регулятор VOL на панели, чтобы отрегулировать каждый параметр.

Примечания:

- При включении эквалайзера низкие и высокие частоты регулировке не подлежат.
- Если в течение 5 секунд после выбора параметра Вы не выполняете никаких операций, устройство автоматически вернется в предыдущий режим.

Выбор источника

Нажмите кнопку SRC на панели или кнопку MODE на ПДУ, чтобы выбрать различные источники сигнала: RADIO (радио) => DVD (если в устройство загружен диск) => SD (если в устройство загружена карта памяти) => AUX IN => TV.

Настройка угла дисплея

Нажимайте кнопки UP/DOWN на устройстве или кнопку TFT-ANGLE на ПДУ, чтобы отрегулировать угол наклона дисплея.

Операции с радио

Данное устройство имеет сенсорный экран. Для выполнения некоторых операций Вы можете использовать как кнопки на панели и ПДУ, так и сенсорные кнопки.



Выбор диапазона

Нажимайте кнопку BAND, чтобы выбрать диапазон: FM1, FM2, FM3, AM1, AM2. На дисплее отобразится диапазон, частота и номер станции, если данная станция сохранена в памяти устройства. Также для выбора диапазона Вы можете нажать сенсорную кнопку BND на дисплее.

Примечание: Не меняйте диапазон слишком быстро, иначе могут возникнуть проблемы с ресивером из-за смешивания FM и AM частот.

Ручной/автоматический поиск радиостанций

- **Ручной поиск:** Нажимайте кнопки CH+/- на ПДУ или соответствующие сенсорные кнопки, чтобы вручную увеличить или уменьшить частоту.
- **Автоматический поиск:** Нажимайте и удерживайте 3 секунды кнопки CH+/- на ПДУ или соответствующие сенсорные кнопки, начнется автоматический поиск. При обнаружении станции начнется ее воспроизведение.

Сохранение радио станций

Вы можете хранить в памяти устройства и воспроизводить до 30 радиостанций (18 FM, 12 AM).

- Чтобы сохранить станцию:
 - Выберите диапазон (если нужно).
 - Выберите станцию с помощью кнопок СН+/- на ПДУ.
 - Нажмите и удерживайте 3 секунды кнопку с цифрой (1-6) или соответствующую сенсорную кнопку, под которой Вы хотите сохранить эту станцию.
- Чтобы вызвать станцию:
 - Выберите диапазон (если нужно).
 - Нажмите кнопку с цифрой, соответствующей нужной сохраненной станции, или нажмите соответствующую сенсорную кнопку.

Сканирование сохраненных станций

Нажмите кнопку PLAY/PAUSE/AMS на ПДУ или сенсорную кнопку AMS, чтобы прослушать каждую сохраненную в текущем диапазоне станцию в течение нескольких секунд. Чтобы остановить сканирование, повторно нажмите эту кнопку.

Автоматическое сохранение

Нажмите и удерживайте кнопку PLAY/PAUSE/AMS на ПДУ или сенсорную кнопку AMS. Станции с самым уверенным приемом сигнала будут автоматически сохранены в памяти. Чтобы остановить автоматическое сохранение, повторно нажмите эту кнопку.

Функция RDS

Сервис RDS (Система радио данных) доступен не во всех регионах. Имейте в виду, что если услуга RDS не доступна в Вашем регионе, то данная функция не будет работать.

Функция выбора передаваемого типа программыPTY

Нажмите сенсорную кнопкуPTY, чтобы включить режимPTY. Нажимайте эти кнопки, чтобы выбрать тип программы. Через 2 секунды устройство автоматически начнет поиск станции, вещающей программу выбранного типа.

Внимание

- При выборе режимаPTY начнется поиск радиостанций в соответствии с заданным типом программы.
- Если не найдена ни одна радиостанция, соответствующая заданному типу программы, устройство возвращается к обычному режиму воспроизведения.

Функция AF (альтернативные частоты)

Нажмите сенсорную кнопкуAF, чтобы включить или выключить функциюAF. По умолчанию данная функция включена. Радио постоянно проверяет силу сигнала альтернативных частот, на которых может транслироваться RDS программа. Если сигнал слабый или исчезает, тюнер будет автоматически искать другую частоту с этой программой.

Функция TA (программы оповещающие о дорожном движении)

Нажмите сенсорную кнопкуTA, чтобы включить/выключить режимTA. Оповещения о ситуации на дороге прерывают воспроизведение CD и вещание радиостанций.

Примечание: Нажмите кнопкуTA/AF на передней панели, чтобы включить функциюTA. Нажмите и удерживайте ее, чтобы включить функциюAF.

Операции с USB-драйверами/картами памяти SD/MMC/дисками

Примечания по USB/SD/MMC носителям

Воспроизведение MP3 файлов с USB карт (флеш-память).

1. Поддержка карт памяти SD/MMC, 2 в 1 (SD/MMC).
2. Поддержка USB флеш-карты.
3. Поддержка FAT 12/FAT 16/FAT 32
 - FAT 12/16 (поддержка 200 папок, 500 файлов),
 - FAT 32 (поддержка 200 папок, 500 файлов).
4. Имя файла: 32 байта/ имя папки: 32 байта.
5. Тэг (id3tag версии 2.0)
 - Имя/Исполнитель/Альбом: поддержка 32 байтов.
6. Многофункциональный карт-ридер не поддерживается.
7. Поддержка формата USB 2.0.

Примечание:

USB: Поддержка формата USB 2.0.

Емкость: 8 Мб ~ 2 Гб.

SD: Поддержка брендов SD карт памяти: Cannon, Fuji film, Palm, Motorola, Microsoft, IBM, HP, Compaq, Sharp, Samsung, и т. д. Емкость: 8 Мб ~ 2 Гб.

MMC: Поддержка брендов MMC карт памяти: Ericsson, Nokia, Motorola, HP, Palm, Sanyo, Microsystems, и т.д. Емкость: 16 Мб ~ 2 Гб.

Используемая терминология

PBC (управление воспроизведением)

Управление воспроизведением – это меню, записанное на видео компакт-дисках в форматах SVCD или VCD2.0. Использование меню, предоставляемых видео компакт-дисками с PBC, позволяет Вам пользоваться простыми интерактивными программами с функциями поиска. Вы также можете просматривать неподвижные изображения с высоким разрешением.

Раздел

Раздел – это важная часть записи на DVD-дисках. Объем диска очень велик, что позволяет записывать несколько фильмов на одном диске. Например, если один диск содержит три разных фильма, они подразделяются как Раздел 1, Раздел 2 и Раздел 3. Это позволяет Вам пользоваться удобными функциями поиска.

Глава

Любой раздел может состоять из отдельных блоков, каждый из которых можно просматривать отдельно. Такой блок называется главой. В каждой главе должно содержаться не меньше одного трека.

Трек

Трек – это основная часть видеодиска. Фактически каждая песня, записанная на диске с караоке песнями, является треком.

Загрузка дисков

Нажмите кнопку EJECT на панели, чтобы открыть панель. Установите диск в слот напечатанной стороной вверх. Закройте панель. Устройство автоматически загрузит диск и начнет его воспроизведение. Если устройство находится в другом режиме, нажмите кнопку MODE на ПДУ или кнопку SRC на панели, чтобы выбрать режим DISC. Для извлечения диска из устройства нажмите кнопку EJECT.

Установка устройств SD/MMC/USB

Установите SD/MMC карту или USB устройство в соответствующий слот. Устройство автоматически перейдет в соответствующий режим.

Если к данному устройству подключен USB носитель, устройство не переключится автоматически в режим SD/MMC при загрузке карты памяти. Для переключения в этот режим следует извлечь USB носитель из устройства. Также, если к данному устройству подключена карта памяти, устройство не переключится автоматически в режим USB при загрузке USB носителя. Для переключения в этот режим следует извлечь карту памяти из устройства.

Примечание: Перед загрузкой USB носителя извлеките из устройства карту памяти, и наоборот. Некоторые модели USB-носителей могут не поддерживаться данным устройством или работать некорректно.

Воспроизведение/Пауза

Когда диск, карта памяти или USB носитель будут загружены в устройство, начнется автоматическое воспроизведение первого трека на носителе. Чтобы обеспечить высокое качество воспроизведения, дождитесь, пока плеер закончит читать диск, а затем начинайте воспроизведение. Или нажмите кнопку PLAY/PAUSE/AMS на ПДУ или PLAY/PAUSE на передней панели, чтобы запустить воспроизведение немедленно. Во время воспроизведения нажмите эти кнопки, чтобы установить воспроизведение на паузу. Нажмите эти кнопки еще раз, чтобы возобновить воспроизведение.

Остановка воспроизведения

Во время воспроизведения нажмите кнопку STOP на ПДУ. Воспроизведение будет остановлено.

Для DVD дисков: Если Вы нажмете кнопку PLAY/PAUSE/AMS на ПДУ или кнопку PLAY/PAUSE на передней панели, воспроизведение начнется с того места, где было остановлено. Если во время остановки воспроизведения диск был извлечен из устройства, функция возобновления проигрывания будет отменена. Нажмите кнопку STOP на ПДУ еще раз, воспроизведение будет полностью остановлено.

Переход к предыдущему или следующему треку

Во время воспроизведения нажмите кнопки CH+/- на ПДУ или PREVIOUS/NEXT на передней панели или соответствующие кнопки на сенсорном экране, чтобы перейти к следующему или предыдущему треку.

Ускоренное воспроизведение вперед или назад

Во время воспроизведения нажмите и удерживайте кнопки CH+/- на ПДУ или PREVIOUS/NEXT на передней панели в течение 2 секунд для ускоренного воспроизведения вперед или назад с различной скоростью: X2 => X4 => X8 => X16. Нажмите кнопку PLAY/PAUSE/AMS на ПДУ, чтобы вернуться к обычному режиму воспроизведения.

Повторное воспроизведение

Во время воспроизведения нажимайте кнопку REPEAT на ПДУ, чтобы начать повторное воспроизведение:

- Для VCD/CD дисков: Повтор трек => Повтор все.
- Для DVD дисков: Повтор главы => Повтор раздела.
- Для файловых дисков: Повтор трека => Повтор папки.

Навигационное меню (только для DVD)

1. Нажмите кнопку TITLE на ПДУ, чтобы вывести список разделов диска на экран.
2. Нажимайте кнопки курсора, чтобы выбрать нужный раздел. Затем нажмите кнопку ENTER или кнопку PLAY/PAUSE/AMS, чтобы открыть главное меню выбранного раздела.
3. Нажимайте кнопки курсора, чтобы выбрать нужный трек, затем нажмите кнопку ENTER или PLAY/PAUSE/AMS, чтобы начать его воспроизведение.

PBC (Управление воспроизведением) (только для VCD дисков)

Если вы используете VCD с функцией PBC, автоматически начинается воспроизведение с начала первого трека.

1. Нажмите кнопку PBC на ПДУ, чтобы во время воспроизведения активизировать интерактивное меню на экране.
2. Если меню состоит из списка разделов, Вы можете непосредственно выбирать последовательность их воспроизведения при помощи цифровых кнопок ПДУ.

Информация

В режиме DVD нажмите кнопку DISP на ПДУ, чтобы отобразить информацию о диске.

Выбор языка субтитров

Нажмите кнопку SUB-T для выбора поддерживаемого диском языка субтитров или отключения отображения субтитров (в зависимости от типа диска).

Выбор языка звукового сопровождения

Во время воспроизведения DVD диска нажмите кнопку R/L на ПДУ или на передней панели, чтобы выбрать язык аудио сопровождения (только для дисков, поддерживающих несколько языков аудио сопровождения). При воспроизведении дисков VCD или CD нажмите эту кнопку для выбора режима каналов Левый => Правый => Смешанный => Стерео.

Изменение масштаба изображения (для DVD/VCD)

Нажмите кнопку ZOOM на ПДУ. Масштаб изображения при каждом нажатии будет меняться в следующем порядке: Zoom 1 => Zoom 2 => Zoom 3=> Выкл. При помощи кнопок курсора Вы можете перемещать увеличенное изображение.

Выбор ТВ режима (для DVD/VCD)

Нажмите кнопку N/P на ПДУ, чтобы выбрать ТВ режим: NTSC => PAL => AUTO.

Функция GOTO (переход)

Во время воспроизведения нажмите кнопку GOTO, на дисплее появится меню перехода. С помощью кнопок курсора ВВЕРХ/ВНИЗ перейдите к нужному пункту меню; с помощью цифровых кнопок введите номер нужного раздела/главы и нужное время диска. Устройство перейдет к воспроизведению диска в соответствии с введенными данными.

Корневое меню

При воспроизведении DVD или VCD диска нажмите кнопку MENU для входа в корневое меню.

Воспроизведение в задней зоне

При воспроизведении USB/SD/MP4/CD/VCD/DVD дисков нажмите и удерживайте кнопку SEL на панели, чтобы активировать режим воспроизведения в задней зоне. На дисплее отобразится меню:

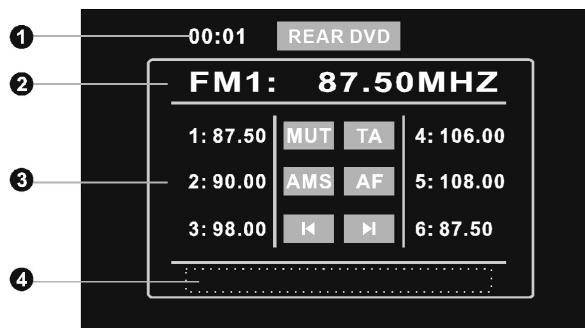

1. Индикация текущего времени
2. Текущая частота радио. Нажмите на символ FM1 для переключения диапазона.
3. Номер сохраненной станции. Нажмите на номер станции (1-6), чтобы вызвать соответствующую станцию.
4. Место для отображения громкости, отключения звука и других функций.

Нажмите:

- кнопку MUT, чтобы включить/отключить звук.
- кнопку AMS для сканирования 6 сохраненных станций. Нажмите и удерживайте для поиска станций.
- кнопку **◀/▶** для поиска станций вручную. Нажмите и удерживайте для автоматического поиска станций.
- кнопки TA, AF для поиска станции с функцией RDS; если такая станция недоступна, данные кнопки активируют функции LOUD (усиление низких частот) и BAND(диапазон).
- кнопку REAR DVD, чтобы вернуться к текущему режиму воспроизведения.

Меню сенсорного дисплея

Операции с MP4/VCD/DVD дисками

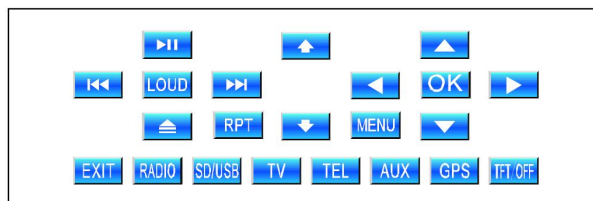

Данное меню появляется после нажатия на сенсорный дисплей. Нажимайте соответствующие кнопки для выбора настройки, режима или осуществления навигации по режимам воспроизведения. (TEL и GPS являются опциями).

Операции с SD/USB/CD/MP3/JPG

Нажмите кнопку STOP при воспроизведении видео или фото файлов, чтобы войти в меню.

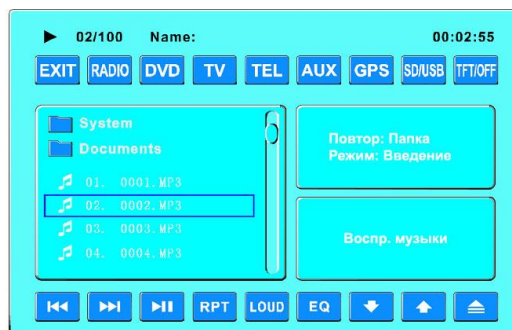

Нажимайте соответствующие кнопки для выбора: режима повтора (кнопка RPT), режима усиления низких частот (кнопка LOUD), настройки эквалайзера (кнопка EQ) режимов источника сигнала (RADIO, DVD, TV, TEL, AUX, GPS (опция), SD/USB) или навигации по режимам воспроизведения

(кнопки PLAY/PAUSE, NEXT, PREVIOUS), для настройки угла наклона монитора (кнопки со стрелками), вкл/выкл дисплея.

Примечание: Вы можете запустить файл непосредственно, нажав на него на сенсорном дисплее. Если носитель содержит папки, выделите папку с помощью кнопок курсора, затем войдите в папку с помощью кнопки ENTER на ПДУ или путем нажатия на папку на сенсорном дисплее.

Обзор MP3

Замечания по MP3:

- MP3 это краткое обозначение аудио слоя MPEG3 и относится к стандарту технологии сжатия звука.
- Данное изделие позволяет воспроизводить файлы MP3 на дисках CD-ROM, CD-R или CD-RW.
- Изделие может считывать файлы MP3, записанные в формате, соответствующем ISO 9660. Однако оно не поддерживает данные MP3, записанные методом пакетной записи.
- Изделие не может считывать файлы MP3, которые имеют расширение файла, отличающееся от “.mp3”.
- Если вы воспроизводите не MP3 файл, который имеет расширение “.mp3”, вы можете слышать некоторые шумы.
- В данном руководстве мы рассматриваем файлы, называемые “файлами MP3” и “папкой”, а в технологии PC “дорожкой” и “альбомом” соответственно.
- Максимальное количество уровней директории равно 8, включая корневую директорию. Максимальное количество файлов и папок на диске 448.
- Изделие может не воспроизводить дорожки в последовательном порядке.
- Изделие воспроизводит только аудио треки, если диск содержит как аудио треки, так и файлы MP3.
- При воспроизведении диска 8 килобит или VBR, истекшее время воспроизведения в окне дисплея будет неправильным, а также ознакомительное воспроизведение может не действовать надлежащим образом. VBR: Переменная скорость передачи битов.

Примечание по созданию собственных CD-R или CD-RW, содержащих файлы MP3:

- Для получения высокого качества звука мы рекомендуем преобразовывать файлы MP3 с эталонной частотой 44,1 кГц и фиксированным битрейтом 128 Кбит/сек.
- Не сохраняйте более 256 файлов MP3 на диске.

- Для формата, совместимого с ISO 9660, максимально допустимая глубина вложенных папок равняется 8, включая корневую директорию (папку).
- При использовании диска CD-R воспроизведение возможно только для дисков, которые были закончены.
- Убедитесь, что при записи MP3 CD-R или CD-RW были отформатированы как диски данных, а НЕ как аудио диски.
- Вы не должны записывать не-MP3 файлы или ненужные папки вместе с файлами MP3 на диск, в противном случае потребуется много времени, пока изделие начнет воспроизводить файлы MP3.
- На некоторых CD-R или CD-RW данные могут не быть записаны надлежащим образом в зависимости от качества их производства. В этом случае данные могут быть воспроизведены не надлежащим образом. Рекомендуются диски CD-R или CD-RW высокого качества.
- Имя альбома или композиции может содержать до 16 символов. Необходима версия 1.x ID3TAG.
- Помните, что изделие может не воспроизводить треки в том порядке, в котором они записаны на диске.

Операции с сенсорным дисплеем в режиме AUX

В режиме AUX нажмите на сенсорный дисплей, появится следующее меню:



- MUTE: нажмите для включения/отключения звука.
- LOUD: нажмите для усиления низких частот и отключения данной функции.
- EQ: Нажмите, чтобы выбрать режим эквалайзера: Поп->Рок-> Классика->ВЫКЛ.
- VOL+/VOL-: нажимайте, чтобы отрегулировать уровень громкости.
- Exit: нажмите, чтобы выйти из меню.
- RADIO, DVD, SD/USB, TV, TEL (опция), GPS (опция): нажмите, чтобы выбрать соответствующий режим.
- SEL: нажмите, чтобы войти в режим настроек аудио и видео (см. иллюстрация ниже).

Примечание: Два AUX источника не могут работать одновременно.

Аудио/видео настройки

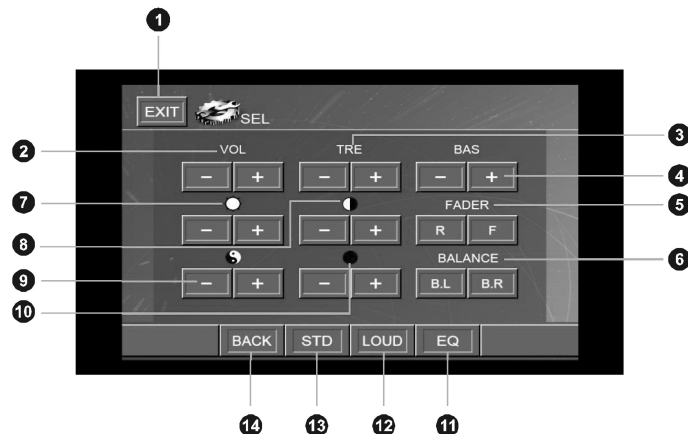

1. Выход: нажмите EXIT, чтобы войти в главное меню.
2. Регулирование громкости. Нажимайте кнопки «-» и «+» под надписью VOL.
3. Регулирование высоких частот. Нажимайте кнопки «-» и «+» под надписью TRE.
4. Регулирование низких частот. Нажимайте кнопки «-» и «+» под надписью BAS.
5. Регулирование баланса переднего и заднего каналов. Нажимайте кнопки R (задний) и F (передний) под надписью FADER.
6. Регулирование баланса левого и правого каналов. Нажимайте кнопки BL (левый) и BR (правый) под надписью BALANCE.
7. Регулирование яркости. Нажимайте соответствующие кнопки «-» и «+».
8. Регулирование контрастности. Нажимайте соответствующие кнопки «-» и «+».
9. Регулирование насыщенности. Нажимайте соответствующие кнопки «-» и «+».
10. Регулирование резкости. Нажимайте соответствующие кнопки «-» и «+».
11. Эквалайзер. Нажмите EQ, чтобы выбрать режим эквалайзера: Поп->Рок-> Классика->ВЫКЛ.
12. Усиление низких частот. Нажмите LOUD для включения/отключения данной функции.

13. Настройка стандарта. Нажмите STD, чтобы установить стандартные настройки режима изображения.

14. BACK. Нажмите для возврата к предыдущему режиму.

Меню настройки системы

Нажмите кнопку SETUP на ПДУ, чтобы войти в меню настройки системы. Нажмите эти кнопки для выхода из меню.

- С помощью кнопок ВВЕРХ/ВНИЗ выберите категорию.
- Нажмите кнопку ВПРАВО, чтобы войти в подменю.
- С помощью кнопок ВВЕРХ/ВНИЗ выберите настройку, которую Вы хотите изменить.
- Нажмите кнопку ENTER для подтверждения.
- Нажимайте кнопку ВЛЕВО для выхода из меню.

Язык

Выберите язык экранного меню, язык субтитров, и язык субтитров DivX, язык аудио и язык меню DVD.

Примечание: Для некоторых DVD дисков выбор языка недоступен. В этом случае устройство будет отображать меню на языке, предустановленном на диске.

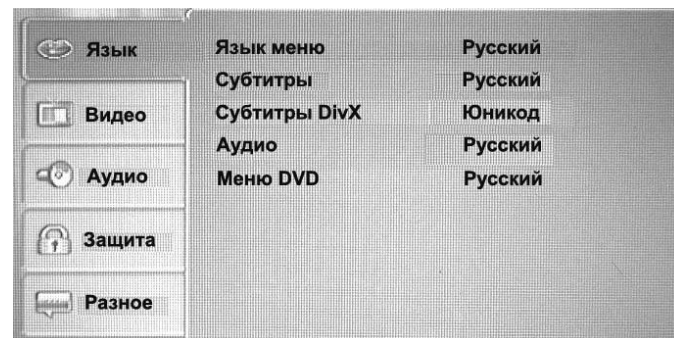

Видео

Формат экрана

Вы можете выбрать формат экрана для правильного отображения видеоизображения (только для DVD и VCD дисков). Доступны следующие форматы:

- 4:3 = Формат ТВ экрана 4:3.
- 16:9 = Формат ТВ экрана 16:9.

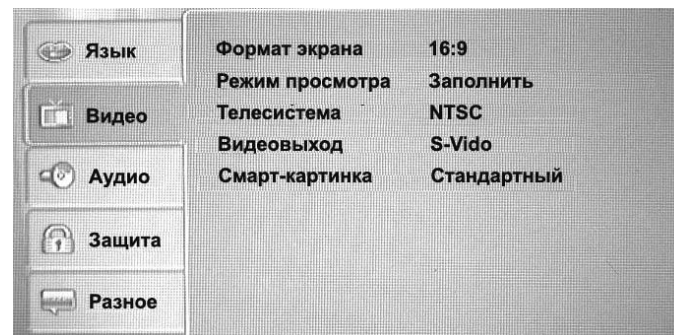

Примечания:

- Для большинства широкоформатных DVD дисков панорамирование и сканирование невозможно. При выборе 4:3PS будет происходить добавление черных полос.
- Если при подключении телевизора 4:3 в настройках будет выбрана опция 16:9, изображение на экране будет сжатым.

Режим просмотра

Вы можете выбрать режимы просмотра «Заполнить», «Исходный», «Автоустановка» и «PanScan».

Телесистема

MULTI: система ТВ переключается автоматически в зависимости от системы, в которой записан диск.

NTSC: данная система ТВ используется в США, Тайване, Японии и др.

PAL: данная система ТВ используется в Китае, Европе, Гонконге и др.

Видеовыход

Режим S-video является режимом по умолчанию, и не может быть изменен.

Смарт-картинка

Вы можете выбрать режим цвета фона Стандартный, Четкий, Приглушенный и Личный.

Аудио

Цифровой выход

Выберите цифровой выход: Выкл, РСМ или Все.

Ночной режим

Включение/отключение ночного режима.

Понижение частоты

Включение/отключение функции понижения частоты.

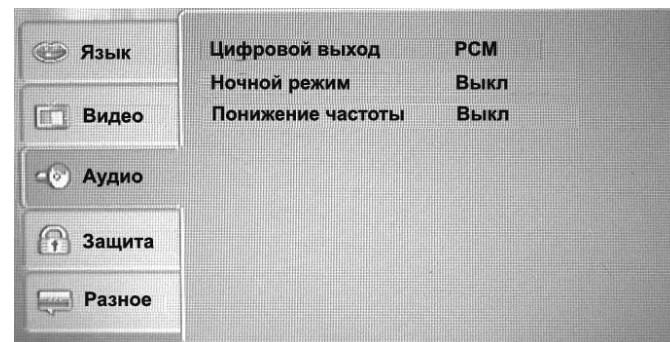

Рейтинг

Ограничения

Данная функция позволяет устанавливать ограничение на просмотр дисков. При нажатии кнопки ENTER будет вызвано окно, в котором необходимо ввести пароль (заводской пароль по умолчанию – 8888).

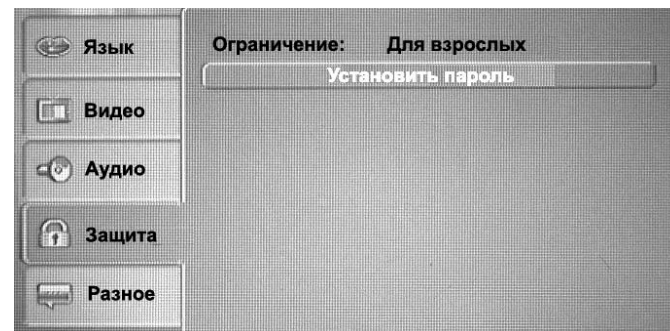

Установить пароль

Вы можете установить собственный пароль. Нажмите кнопку ENTER для вызова окна «Установить пароль», введите старый пароль. Нажмите дважды кнопку ENTER, затем при появлении окна «Новый пароль», введите собственный пароль и нажмите кнопку ENTER для подтверждения.

Разное

Настройки по умолчанию

Выберите этот пункт для восстановления заводских настроек устройства.

Экранная заставка

Вы можете включить или отключить заставку экрана.

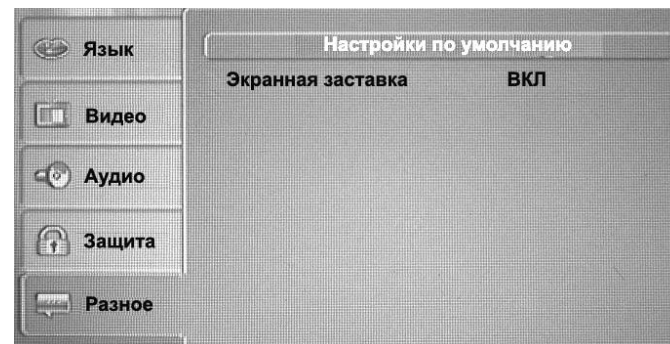

Операции с ТВ тюнером

Выбор режима звука

Нажимайте кнопку BAND, чтобы выбрать нужный звуковой режим: PAL I/PAL DK/PAL BG/SECAM BG/SECAM DK/NTSC MN.

Сканирование/Автоматическое сохранение каналов

Нажмите кнопку AMS, устройство автоматически выполнит поиск всех каналов. На дисплее отобразится надпись SCAN ALL («сканировать все»). Все каналы будут найдены и сохранены в памяти устройства. (Максимум 95 каналов).

Примечание: Также Вы можете нажимать и удерживать кнопки NEXT и PREVIOUS на дисплее для поиска канала. Нажимайте кнопки NEXT и PREVIOUS на дисплее для поиска одного канала.



- Выбор сохраненной частоты

Доступно 99 сохраненных каналов. Нажмите нужную сенсорную кнопку (3) или (5), затем нажмите сенсорную кнопку ENTER (15), устройство начнет воспроизведение соответствующего канала. Нажмите сенсорную кнопку (4), под сенсорными кнопками в рядах (3) и (5) отобразятся следующие 10 сохраненных каналов. Нажмите сенсорную кнопку (2), под сенсорными кнопками в рядах (3) и (5) отобразятся предыдущие 10 сохраненных каналов.

- Изменение угла наклона передней панели

Нажмите сенсорную кнопку UP (6), чтобы изменить угол наклона панели вверх.

Нажмите сенсорную кнопку DN (7), чтобы изменить угол наклона панели вниз.

- Отключение звука

Нажмите сенсорную кнопку (9), чтобы отключить/включить звук.

- Сканирование

Нажмите сенсорную кнопку (10) для сканирования каналов; устройство автоматически выполнит поиск и подстройку каналов, сохранит найденные каналы в памяти, после чего начнется воспроизведение первого найденного канала.

- Система изображения/звука

Нажмите сенсорную кнопку SYS (11), чтобы выбрать систему ТВ.

Нажмите сенсорную кнопку AUDI (12), чтобы выбрать систему звука.

- Ручной поиск каналов

Нажмите сенсорную кнопку (13) для поиска каналов вверх по диапазону. Нажмите сенсорную кнопку (14) для поиска каналов вниз по диапазону. При обнаружении канала поиск будет остановлен и начнется вещание найденного канала.

Примечание: При первом использовании требуется настроить систему ТВ и систему звука.

- Выбор канала

Нажмите сенсорную кнопку (17) для выбора нужного канала вверх по диапазону. Нажмите сенсорную кнопку (16) для выбора нужного канала вниз по диапазону. Выберите нужный канал с помощью цифровых кнопок.

Примечание: Функция выбора канала доступна только после сканирования диапазона с занесением (AMS).

- Извлечение диска

Нажмите сенсорную кнопку EJECT (8) для извлечения диска.

- SEL

Нажмите сенсорную кнопку SEL (18), чтобы войти в режим настройки аудио и видео.

Режим Bluetooth



Подключение

Включите функцию Bluetooth на мобильном телефоне, затем выполните поиск устройства. При отображении на дисплее телефона надписи «CAR KIT» введите пароль соединения «0000». Отображение в поле (4) надписи «OK LINK» означает, что подключение устройства к телефону выполнено успешно.

- Нажмите сенсорную кнопку SEL (3), чтобы войти в режим настройки.
- Сенсорная кнопка Bluetooth Switchover (2). Нажимайте кнопку, если Вам нужно перевести звонок с устройства на мобильный телефон или наоборот.
- Набор номера/Повторный набор номера
 1. Набор. Нажимайте цифровые кнопки для набора номера и его отображения на дисплее. Нажмите сенсорную кнопку (5) для завершения введения номера и начала вызова. Для повторного набора номера нажмите сенсорную кнопку (5).
 2. Удаление

Если Вы ввели неверный телефонный номер, нажмите сенсорную кнопку С (6) для его удаления.

3. Завершение вызова

После завершения разговора нажмите сенсорную кнопку (7) для разъединения с абонентом и выхода из интерфейса Bluetooth.

- При поступлении входящего вызова номер звонящего будет отображен на дисплее в поле (4); для ответа на вызов нажмите сенсорную кнопку (5), для разъединения нажмите сенсорную кнопку (7).
- Нажмите сенсорную кнопку (1) для выхода из интерфейса Bluetooth и возврата к главному интерфейсу.

Примечания:

- Кнопки BAND и MUTE на передней панели используются как 5 и 7 соответственно.
- Когда телефон и ресивер соединены с помощью Bluetooth, вы можете пользоваться функцией A2DP. В частности - прослушивание музыки с мобильного телефона через ресивер (обратитесь к инструкции на мобильный телефон, чтобы узнать подробнее об этой функции), после того как вы закончили прослушивать музыку, связь с телефоном не прерывается (если вы ее не разорвали сами), т.е. вы все еще можете звонить и получать звонки с помощью Bluetooth.
- Во время поступления ТА сигнала, функция Bluetooth может не работать.

Камера заднего вида

Данное устройство оснащено выходом для камеры заднего вида. Камера используется для наблюдения за происходящим позади автомобиля во время движения задним ходом.

Подсоедините камеру заднего вида к выходу для камеры заднего вида. И подсоедините провод сигнала заднего хода к фонарю задней передачи. Изображение камеры заднего вида будет активировано при движении автомобиля задним ходом.

Обращение с дисками

- Грязные, поцарапанные или погнутые диски могут вызвать искажение звука или шумы
- Держите диск только за края (как показано на рисунке). Чтобы обеспечить чистоту, не прикасайтесь к его поверхности.
- Диски должны храниться в их чехлах после использования, чтобы не поцарапать их поверхность.
- Не подвергайте диски действию прямого солнечного света, повышенной влажности, повышенным температурам или действию пыли.
- Продолжительное влияние предельных температур может изогнуть диск (например, пребывание дисков в автомобиле в летнее время).
- Не царапайте и не пишите что-либо на любой стороне диска. Острые пишущие инструменты или чернила, используемые в них, могут повредить поверхность диска.
- Не оставляйте никаких следов на рабочей стороне диска.
- Не прикрепляйте этикетки или стикеры к любой стороне диска.

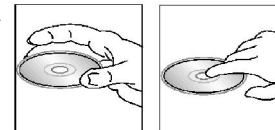

Чистка и уход

Чистка корпуса

Протирайте мягкой тканью. Если корпус очень загрязнен (не мочите его), используйте мягкую ткань.

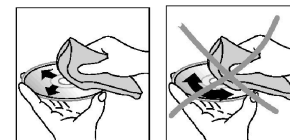

Чистка дисков

Отпечатки пальцев должны быть тщательно стерты с поверхности диска мягкой тканью. В отличие от обычных пластинок, компакт-диски не имеют канавок для сбора пыли и микроскопических частиц грязи, поэтому их можно легко отчистить мягкой тканью. Вытирайте прямолинейным движением от центра к краю. Никогда не используйте растворитель, бензин, очиститель пластинок или антистатический аэрозоль для чистки дисков. Такие химические вещества могут повредить его пластиковую поверхность.

Руководство по устранению неисправностей

Неисправность	Причина	Решение
Нет питания	Зажигание машины не включено. Сгорел предохранитель.	Если источник питания подключен надлежащим образом к выключателю машины, установите ключ зажигания в положение “АСС”. Замените предохранитель.
Невозможно загрузить диск	В плеер установлен диск.	Удалите диск из плеера, затем установите новый.
Невозможно считать диск	Диск установлен верхней стороной вниз. Диск загрязнен или имеет дефект. Температура внутри машины очень высокая.	Установите компакт диск стороной с этикеткой вверх. Очистите диск или установите новый. Подождите, пока температура не станет нормальной.
Нет звука	Звук установлен на минимум. Кабель не подключен надлежащим образом.	Отрегулируйте звук до необходимого уровня. Проверьте подключение кабеля.
Не действуют кнопки	Встроенный микрокомпьютер не работает надлежащим образом из-за шумов. Передняя панель не установлена на свое место.	Нажмите кнопку RESET. Повторно установите переднюю панель.
Звук пропадает	Угол установки устройства более 30 градусов. Диск загрязнен или имеет дефект.	Отрегулируйте угол установки, установив его менее 30 градусов. Очистите диск или установите новый.
Радио не работает. Не работает автоматический выбор радиостанции	Антенный кабель не подключен. Сигналы слишком слабы.	Вставьте антенный кабель надежно. Выберите станцию вручную.

Технические характеристики

Общие	
Источник питания:	12 В
Максимальная выходная мощность:	50 Вт x 4 канала
Форматы воспроизведения:	DVD/SVCD/VCD/DVCD/HDCD/MP3/WMA/CDDA/DVD Audio/Super Audio CD/Picture-CD/JPEG
Поддерживаемые диски:	DVD/DVD±R/DVD±RW/CD/CD-R/CD-RW/USB/SD/MMC карты
Размеры (Д x Ш x В):	195 x 188 x 81 мм
Без металлической рамки (Д x Ш x В):	169 x 182 x 53 мм
Электронная система стабилизации:	40 с для Аудио CD, 120 с для MP3
ЖК дисплей	
Размер дисплея:	5-дюймовый TFT-дисплей
Разрешение:	480x272
Формат:	16:9
Контрастность:	300:1
Яркость:	400 кд/м ²
Угол обзора	Верт.: 120 ⁰ , Гориз.: 120 ⁰
Сtereo FM радио	
Частотный диапазон:	65.0 – 74.0/87.5 – 108.0 МГц
Память цифрового тюнера	18
AM радио	
Частотный диапазон:	522 кГц - 1620 кГц
Память цифрового тюнера	12
Аудио	
Уровень сигнал-шум:	65 дБ
Разделение:	60 дБ (1 КГц)
Bluetooth	

V-AVD99



Версия Bluetooth	2.0
Поддерживаемые профили	AVRCP, A2DP
Линейный выход	
Выход:	2 линейных RCA-выхода (2В)

Технические характеристики могут быть изменены заводом-изготовителем без предварительного уведомления. Указанные масса и геометрические размеры имеют приблизительные значения.



АИ49