

Pioneer

CD RDS ПРИЕМНИК

DEH-2210UB

Руководство пользователя

Русский

Перед началом эксплуатации

Благодарим Вас за покупку этого изделия компании PIONEER.

Для обеспечения правильности эксплуатации внимательно прочитайте данное руководство перед началом использования изделия. Особенно важно, чтобы Вы прочли и соблюдали инструкции, помеченные в данном руководстве заголовками **ПРЕДУПРЕЖДЕНИЕ** и **ВНИМАНИЕ**. *Держите данное руководство под рукой для обращения к нему в будущем.* 



- Всегда сохраняйте уровень громкости достаточно низким, чтобы были слышны звуки извне.
- Не допускайте воздействия влажности на изделие.
- При отключении или разряде аккумуляторной батареи память предварительных настроек будет стерта. 

В случае возникновения неполадок

При неполадках в работе этого изделия свяжитесь с торговым представителем компании-производителя или с ближайшим сервисным пунктом Pioneer. 

Сведения об этом устройстве

Частоты тюнера в этом устройстве распределены для использования в Западной Европе, Азии, на Ближнем Востоке, в Африке и Океании. При использовании в других регионах качество приема может быть плохим. Функция RDS (радиовещательная система передачи информации) доступна только в регионах, в которых имеются FM-станции, передающие сигналы RDS.



ВНИМАНИЕ

- Не допускайте попадания жидкости на данное устройство. Это может повлечь поражение электрическим током. Кроме того, попадание жидкости в устройство может стать причиной его выхода из строя, перегрева и появления дыма.

Управление данным устройством

Основное устройство

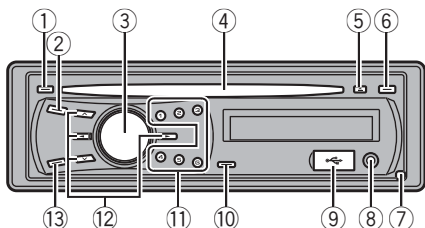

Элемент	Элемент
① DISP/⏪/SCRL	⑧ Вход AUX (стерео-разъем 3,5 мм)
② SRC/OFF	⑨ USB порт
③ MULTI-CONTROL (M.C.)	⑩ 🔍 (список)
④ Щель для загрузки диска	⑪ от 1 до 6
⑤ ▲ (извлечение)	⑫ ▲/▼/◀/▶
⑥ TA/AF	⑬ BAND/ESC
⑦ Кнопка снятия панели	



⚠ ВНИМАНИЕ

Для подключения портативного USB-аудиоплеера/запоминающего устройства USB к USB порту используйте USB-кабель Pioneer (CD-U50E, приобретается отдельно). Поскольку USB-аудиоплеер/запоминающее устройство USB в подключенном состоянии выступают из устройства, подключать их непосредственно к разъему опасно. Не используйте изделия, не разрешенные производителем к использованию.

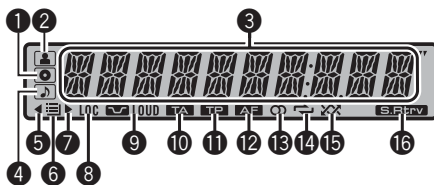
Индикация на дисплее



Индикатор	Состояние
① (диск)	Отображается название диска (альбома).
② (исполнитель)	Отображается имя исполнителя диска (дорожки).
③	<ul style="list-style-type: none"> • Тюнер: диапазон и частота • RDS: название программы, РТУ-информация и прочая текстовая информация • Встроенный проигрыватель компакт-дисков и устройства USB: время, прошедшее с начала воспроизведения, и текстовая информация
④ (композиция)	Отображается название дорожки (композиции). При работе со списком выбран аудиофайл совместимого формата.
⑤	Имеется верхний уровень папки или меню.
⑥	Работа со списком.
⑦	Имеется нижний уровень папки или меню.
⑧ LOC	Включена настройка с местным поиском.
⑨ LOUD (тонкомпенсация)	Включена функция тонкомпенсации.
⑩ (прием дорожных сводок)	Включена функция приема дорожных сводок.
⑪ (TP)	Тюнер настроен на TP-станцию.

	AF AF (поиск альтернативных частот)	Включена функция AF (поиск альтернативных частот).
12	 (стерео)	Вещание на выбранной частоте ведется в режиме стерео.
14	 (повтор)	Включён режим повторного воспроизведения дорожки или папки.
15	 (в произвольной последовательности)	Включён режим воспроизведения в произвольной последовательности.
16	S.Rtrvr (sound retriever, технология преобразования звука)	Включен режим Sound Retriever (технология преобразования звука).



Основные операции



Важно

- Соблюдайте осторожность при снятии и установке передней панели.
- Оберегайте переднюю панель от сильных ударов.
- Предохраняйте переднюю панель от воздействия прямого солнечного света и высоких температур.
- Прежде чем снять переднюю панель, обязательно отсоедините все кабели и устройства, чтобы избежать повреждения устройства или внутренней отделки салона.

Снятие передней панели в целях защиты от кражи

- 1 Чтобы отсоединить переднюю панель, нажмите на кнопку отсоединения панели.
- 2 Потяните переднюю панель на себя и снимите ее.
- 3 Поместите переднюю панель в защитный футляр, предназначенный для безопасного хранения.

Установка передней панели

- 1 Переместите переднюю панель влево до щелчка.
Передняя панель крепится к основному устройству с левой стороны. Убедитесь, что передняя панель закреплена на основном устройстве.

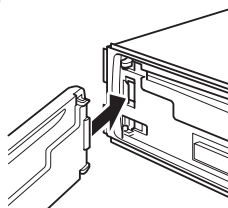

- 2 Нажмите на правый край передней панели и зафиксируйте ее.
Если прикрепить переднюю панель к основному устройству не удастся, попробуйте еще раз. Однако следует избегать чрезмерного усилия, так как это можно повредить переднюю панель.

Включение устройства

- 1 Нажмите кнопку **SRC/OFF**, чтобы включить устройство.

Выключение устройства

- 1 Нажмите кнопку **SRC/OFF** и удерживайте ее в нажатом положении до тех пор, пока не выключится устройство.

Выбор источника сигнала

- 1 Нажимайте кнопку **SRC/OFF**, чтобы выбрать один из следующих источников:
TUNER (тюнер)—**CD** (встроенный проигрыватель компакт-дисков)—**USB** (USB)—**AUX** (вспомогательное устройство (AUX))

Регулировка громкости

- 1 Поворачивайте **M.C.**, чтобы отрегулировать громкость.

Управление данным устройством



Примечание

Когда голубой/белый провод этого устройства подключен к реле панели управления автомобильной антенной, антенна на автомобиле выдвигается при включении источника сигнала этого устройства. Чтобы втянуть антенну, выключите источник сигнала. 

Элементы меню, общие для настройки функций/аудиопараметров/начальных настроек/списков

<p>Возвращение к предыдущему дисплею Возврат к предыдущему списку (к папке на один уровень выше)</p> <p> Нажмите кнопку DISP/↔/SCRL.</p>
<p>Возврат в главное меню Возврат в верхний уровень списка</p> <p> Нажмите и удерживайте DISP/↔/SCRL.</p>
<p>Возврат в исходный режим Отмена вывода меню начальных настроек</p> <p> Нажмите кнопку BAND/ESC.</p>
<p>Возврат в исходный режим из списка</p> <p> Нажмите кнопку BAND/ESC или .</p>



Тюнер

Основные операции

Выбор диапазона

-  Нажимайте кнопку **BAND/ESC**, пока на дисплее не отобразится нужный диапазон (**F1**, **F2**, **F3** для FM или **MW/LW**).
FM-диапазоны охватывают следующие диапазоны частот:
F1: от 65 МГц до 74 МГц
F2, **F3**: от 87,5 МГц до 108 МГц

Ручная настройка (пошаговая)

-  Нажмите кнопку **◀** или **▶**.

Поиск

-  Нажмите и удерживайте кнопку **◀** или **▶**, а затем отпустите.
Вы можете отменить настройку с поиском кратким нажатием **◀** или **▶**.
При нажатии и удерживании кнопки **◀** или **▶** можно пропускать радиостанции. Настройка с поиском начнется, как только Вы отпустите кнопку **◀** или **▶**.



Примечание

Можно включить или выключить функцию AF (поиск альтернативных частот) данного устройства. Для обычной настройки функция AF должна быть выключена (смотрите в стр. 6).

Запоминание и повторный вызов радиостанций

В памяти устройства можно сохранить до шести радиостанций в каждом диапазоне для последующего быстрого вызова.

- Чтобы сохранить в памяти нужную радиостанцию, нажмите одну из кнопок предварительной настройки (с 1 по 6) и удерживайте ее, пока номер предварительной настройки не прекратит мигать.

Сохраненную частоту радиостанции можно вызвать нажатием кнопки предварительной настройки.

- Сохраненную частоту можно также вызвать нажатием кнопки ▼ или ▲ в режиме дисплея частоты.

Переключение режима RDS дисплея

RDS (радиовещательная система передачи информации) передает цифровую информацию, облегчающую поиск радиостанций.

● Нажмите кнопку DISP/↔/SCRL.

Название программы—Информация PTY
—Частота

- На дисплее на восемь секунд появится информация PTY и частота.

Список PTY

NEWS (новости), **AFFAIRS** (текущая информация), **INFO** (информация), **SPORT** (спорт), **WEATHER** (погода), **FINANCE** (финансы), **POP MUS** (поп-музыка), **ROCK MUS** (рок-музыка), **EASY MUS** (легкая музыка), **OTH MUS** (прочие музыкальные жанры), **JAZZ** (джаз), **COUNTRY** (кантри), **NAT MUS** (национальная музыка), **OLDIES** (золотая коллекция), **FOLK MUS** (народная музыка), **L. CLASS** (легкая классическая музыка), **CLASSIC** (классическая музыка), **EDUCATE** (образовательные программы), **DRAMA** (постановки), **CULTURE** (культура), **SCIENCE** (наука), **VARIED** (разное), **CHILDREN** (детские программы), **SOCIAL** (социальные вопросы), **RELIGION** (религиозные программы), **PHONE IN** (ток-шоу), **TOURING** (путешествия), **LEISURE** (отдых), **DOCUMENT** (документальные программы)

Выбор альтернативных частот

Если качество приема низкое, устройство автоматически выполнит поиск другой станции в той же сети.

- Нажмите и удерживайте кнопку TA/AF, чтобы включить или выключить функцию AF.

Использование функции Поиск PI (по идентификатору программы)

Если подходящую станцию найти не удается или качество приема ухудшается, устройство автоматически выполнит поиск другой станции со сходной программой. Во время поиска отображается PI SEEK и приглушается звук.

Использование автоматического поиска PI (по идентификатору программы) для предварительно настроенных станций

Если не удается вызывать предварительно настроенные станции, устройство можно настроить на выполнение поиска PI (по идентификатору программы) во время вызова предварительной настройки.

- По умолчанию функция автоматического поиска PI (по идентификатору программы) выключена. См. раздел **AUTO-PI** (автоматический поиск по идентификатору программы) на стр. 12.

Прием дорожных сводок

Функция TA (ожидание дорожных сводок) позволяет автоматически получать дорожные сводки, независимо от прослушиваемого источника сигнала.

- 1 Настройте тюнер на TP-станцию или станцию расширенной сети вещания, передающую дорожные сводки TP.
- 2 Нажмите TA/AF, чтобы включить или выключить режим ожидания дорожных сводок.
- 3 В начале приема дорожной сводки отрегулируйте громкость TA (дорожных сводок) с помощью регулятора M.C. Новая установленная громкость сохраняется в памяти и будет вызываться для последующих дорожных сводок.

Управление данным устройством

4 Для отмены прослушивания сводки нажмите кнопку TA/AF во время приема сводки.

Тюнер вернется к исходному источнику сигнала, но останется в режиме ожидания до повторного нажатия кнопки TA/AF.

Настройка функций

1 Нажмите М.С., чтобы вывести на экран основное меню.

2 Поворачивайте М.С. для прокрутки пунктов меню; нажмите FUNCTION, чтобы выбрать.

3 Для выбора функции поворачивайте М.С.

Затем выполните следующие действия, чтобы подтвердить настройку.

BSM (запоминание лучших станций)

Функция BSM (запоминание лучших станций) позволяет автоматически сохранять в памяти устройства шесть станций с самым мощным сигналом в порядке мощности сигнала.

- 1 Нажмите М.С., чтобы включить функцию BSM. Для отмены режима нажмите М.С. еще раз.

REGION (региональный)

При использовании функции AF функция региональных программ ограничивает выбор станциями, транслирующими региональные программы.

- 1 Нажмите М.С., чтобы включить или выключить функцию региональных программ.

LOCAL (настройка с местным поиском)

Настройка с местным поиском позволяет Вам настраиваться только на радиостанции с достаточно мощными сигналами для качественного приема.

- 1 Для отображения установочного меню нажмите М.С.
- 2 Поворачивайте М.С. для выбора настройки.
FM: OFF—LEVEL 1—LEVEL 2—LEVEL 3—LEVEL 4
MW/LW: OFF—LEVEL 1—LEVEL 2
Чем больше число, тем выше уровень настройки. Настройка самого высокого уровня позволяет осуществлять прием только станций с самым сильным сигналом, а уменьшение уровня настройки позволяет принимать другие станции по степени убывания интенсивности сигнала.
- 3 Нажмите М.С., чтобы подтвердить выбор.

TA (режим ожидания дорожных сводок)

- 1 Нажмите М.С., чтобы включить или выключить режим ожидания дорожных сводок.

AF (поиск альтернативных частот)

- 1 Нажмите М.С., чтобы включить или выключить функцию AF.



Примечания

- Если выбран диапазон F1 или MW/LW, для выбора будут доступны только функции BSM и LOCAL.
- Операция будет завершена, даже если выйти из меню без подтверждения настройки.

CD/CD-R/CD-RW и запоминающие устройства USB

Основные операции

<p>Воспроизведение CD/CD-R/CD-RW</p> <p>1 Вставьте диск маркированной стороной вверх в шель для загрузки диска.</p> <p>1 Если диск уже вставлен, нажмите кнопку SRC/OFF, чтобы выбрать встроенный проигрыватель компакт-дисков.</p>
<p>Извлечение диска CD/CD-R/CD-RW</p> <p>1 Нажмите ▲.</p>
<p>Воспроизведение композиций на запоминающем устройстве USB</p> <p>1 Откройте крышку разъёма USB и подключите запоминающее устройство USB с помощью USB-кабеля.</p>
<p>Прекращение воспроизведения с запоминающего устройства USB</p> <p>1 Запоминающее устройство USB можно отсоединить в любой момент.</p>
<p>Выбор папки</p> <p>1 Нажмите кнопку ▲ или ▼.</p>
<p>Выбор дорожки</p> <p>1 Нажмите кнопку ◀ или ▶.</p>
<p>Ускоренная перемотка вперед или назад</p> <p>1 Нажмите и удерживайте кнопку ◀ или ▶.</p>
<p>Возврат к корневой папке</p> <p>1 Нажмите и удерживайте кнопку BAND/ESC.</p>
<p>Переключение между сжатыми аудиофайлами и диском CD-DA</p> <p>1 Нажмите кнопку BAND/ESC.</p>

Примечания

- При воспроизведении сжатых аудиофайлов звук не воспроизводится, если включена ускоренная перемотка вперед или назад.
- Портативные аудиоплееры USB, заряжаемые от разъема USB, будут подзаряжаться при подключении к разъему, если ключ зажигания находится в положении ACC или ON.

- Если запоминающее устройство USB не используется, отсоедините его.
- Если на запоминающем устройстве USB имеется функция plug and play, то, в зависимости от типа устройства, источник сигнала может автоматически измениться на **USB** при запуске двигателя автомобиля. Настройки plug and play можно изменить по своему усмотрению. См. раздел **USB (plug and play)** на стр. 12.

Отображение текстовой информации

<p>Выбор текстовой информации</p> <p>1 Нажмите кнопку DISP/↔/SCRL.</p> <p>Диски формата CD TEXT: Время воспроизведения—название диска—имя исполнителя на диске—название дорожки—имя исполнителя на дорожке</p> <p>WMA/MP3: Время воспроизведения—название папки—название файла—название дорожки—имя исполнителя—название альбома—комментарий—скорость передачи данных—номер папки и номер дорожки</p> <p>WAV: Время воспроизведения—название папки—название файла—частота дискретизации—номер папки и номер дорожки</p>
<p>Прокрутка текстовой информации влево</p> <p>1 Нажмите и удерживайте DISP/↔/SCRL.</p>

Примечания

- Текстовая информация несовместимого формата, записанная в аудиофайле, может не отображаться или отображаться некорректно.
- В зависимости от версии iTunes, использованной для записи файлов MP3 на диск, комментарии могут отображаться некорректно.
- При воспроизведении файлов WMA, записанных в режиме VBR (переменная скорость передачи данных), отображается среднее значение скорости передачи данных.

Управление данным устройством

- При воспроизведении файлов MP3, записанных в режиме VBR (переменная скорость передачи данных), вместо значения скорости передачи данных отображается VBR.

Выбор и воспроизведение фалов/дорожек из списка

1 Нажмите кнопку , чтобы отобразить список названий файлов/дорожек.

2 С помощью М.С. выберите нужное имя файла (или папки).

Выбор названия фала или папки 1 Поворачивайте М.С.
Воспроизведение 1 Выберите файл или дорожку и нажмите М.С.
Отображение списка названий файлов (папок) в выбранной папке 1 Выберите папку и нажмите М.С.
Воспроизведение композиции из выбранной папки 1 Выберите папку, затем нажмите и удерживайте М.С.



Примечание

В списке названий дорожек отображаются названия дорожек, записанные на диск формата CD TEXT.

Расширенные функции с использованием специальных кнопок

Выбор диапазона повторного воспроизведения

- 1 Нажимайте кнопку  для выбора из следующих функций:
- CD/CD-R/CD-RW**
- **DISC** – Повторное воспроизведение всех дорожек
 - **TRACK** – Повтор текущей дорожки
 - **FOLDER** – Повтор текущей папки
- USB аудиоплеер/запоминающее устройство USB**
- **TRACK** – Повтор текущего файла
 - **FOLDER** – Повтор текущей папки
 - **ALL** – Повтор всех файлов

Воспроизведение дорожек в произвольной последовательности

- 1 Нажмите кнопку , чтобы включить или выключить функцию воспроизведения в произвольной последовательности. Данная функция позволяет воспроизводить дорожки в произвольной последовательности в пределах выбранного диапазона повторного воспроизведения.

Приостановка воспроизведения

- 1 Нажмите кнопку **2/PAUSE**, чтобы включить паузу или возобновить воспроизведение.

Улучшение качества звука сжатых аудиофайлов и восстановление полноты звучания (технология преобразования звука)

- 1 Нажимайте кнопку **1/S.Rtrv** для выбора из следующих функций:
- OFF (выкл)**—**1—2**
- Настройка **1** эффективна для файлов с низкой степенью сжатия, а настройка **2** – для файлов с высокой степенью сжатия.

Настройка функций

1 Нажмите М.С., чтобы вывести на экран основное меню.

2 Поворачивайте М.С. для прокрутки пунктов меню; нажмите FUNCTION, чтобы выбрать.

Управление данным устройством

3 Для выбора функции поворачивайте М.С.

Затем выполните следующие действия, чтобы подтвердить настройку.

REPEAT (повторное воспроизведение)

- 1 Для отображения установочного меню нажмите **М.С.**
- 2 Поворачивайте **М.С.**, чтобы выбрать диапазон повторного воспроизведения. Подробную информацию см. в разделе *Выбор диапазона повторного воспроизведения* на стр. 9.
- 3 Нажмите **М.С.**, чтобы подтвердить выбор.

RANDOM (воспроизведение в произвольной последовательности)

- 1 Нажмите **М.С.**, чтобы включить или выключить функцию воспроизведения в произвольной последовательности.

PAUSE (пауза)

- 1 Нажмите **М.С.**, чтобы включить паузу или возобновить воспроизведение.

S.RTRV (sound retriever, технология преобразования звука)

Автоматически улучшает качество звука сжатых аудиофайлов и восстанавливает полноту звучания.

- 1 Для отображения установочного меню нажмите **М.С.**
- 2 Поворачивайте **М.С.** для выбора настройки. Подробную информацию см. в разделе *Улучшение качества звука сжатых аудиофайлов и восстановление полноты звучания (технология преобразования звука)* на стр. 9.
- 3 Нажмите **М.С.**, чтобы подтвердить выбор.



Примечание

Операция будет завершена, даже если выйти из меню без подтверждения настройки.

Регулировки аудиопараметров

1 Нажмите **М.С.**, чтобы вывести на экран основное меню.

2 Поворачивайте **М.С.** для прокрутки пунктов меню; нажмите **AUDIO**, чтобы выбрать.

3 Для выбора аудиофункции поворачивайте М.С.

Затем выполните следующие действия, чтобы подтвердить настройку аудиофункции.

FAD/BAL (регулировка уровня сигнала/баланса)

Настройки уровня сигнала/баланса можно изменять.

- 1 Для отображения установочного меню нажмите **М.С.**
- 2 Нажимайте **М.С.** для переключения между настройками уровня сигнала и баланса.
- 3 Поверните **М.С.**, чтобы отрегулировать баланс громкоговорителей. Диапазон настройки (передние/задние громкоговорители): от **F15** до **R15**
Диапазон настройки (левые/правые громкоговорители): от **L15** до **R15**
Если используются только два громкоговорителя, правильной настройкой является **FR 0**.

EQUALIZER (вызов настроек эквалайзера)

Можно выбрать из шести имеющихся настроек: **DYNAMIC** (динамичный), **VOCAL** (вокал), **NATURAL** (естественный), **CUSTOM** (пользовательский), **FLAT** (ровный) и **POWERFUL** (мощный).

- При выборе настройки **FLAT** звук не подвергается никаким преобразованиям.
- 1 Для отображения установочного меню нажмите **М.С.**
 - 2 Нажмите кнопку **М.С.**, чтобы выбрать эквалайзер.
DYNAMIC—VOCAL—NATURAL—CUSTOM—FLAT—POWERFUL
 - 3 Нажмите **М.С.**, чтобы подтвердить выбор.

TONE CTRL (регулировка эквалайзера)

Управление данным устройством

Вы можете регулировать уровень нижних, средних и верхних звуковых частот.

- Отрегулированные настройки кривой эквалайзера сохраняются в **CUSTOM**.
- 1 Для отображения установочного меню нажмите **М.С.**
- 2 Нажмите **М.С.** для выбора **BASS** (нижние звуковые частоты)/**MID** (средние звуковые частоты)/**TREBLE** (высокие звуковые частоты).
- 3 Поверните **М.С.**, чтобы отрегулировать уровень.
Диапазон настройки: от **+6** до **-6**

LOUDNESS (тонкомпенсация)

Тонкомпенсация компенсирует недостаточное звуковое давление в нижнем и верхнем диапазонах частот на низкой громкости.

- 1 Для отображения установочного меню нажмите **М.С.**
- 2 Поверните **М.С.** для выбора настройки. **OFF** (выкл)—**LOW** (низкий)—**HIGH** (высокий)
- 3 Нажмите **М.С.**, чтобы подтвердить выбор.

SLA (регулировка уровня входного сигнала)

SLA (функция настройки уровня входного сигнала) позволяет регулировать уровень громкости каждого источника сигнала, чтобы предотвратить резкие изменения громкости при переключении источников сигнала.

- Настройки основываются на уровне громкости FM-тюнера, который остается неизменным. Прежде чем начинать настройку уровня входного сигнала, сравните уровень громкости FM-тюнера с уровнем источника сигнала, который Вы хотите настроить.
- Также можно произвести регулировку уровня громкости MW/LW-тюнера при помощи регулировки уровня входного сигнала.
- 1 Для отображения установочного меню нажмите **М.С.**
- 2 Поверните **М.С.** и отрегулируйте уровень громкости источника сигнала.
Диапазон настройки: от **+4** до **-4**
- 3 Нажмите **М.С.**, чтобы подтвердить выбор.



Примечания

- При выборе FM-тюнера в качестве источника сигнала функция **SLA** недоступна.
- Операция будет завершена, даже если выйти из меню без подтверждения настройки.

Начальные настройки

1 Нажмите кнопку SRC/OFF и удерживайте ее в нажатом положении до тех пор, пока не выключится устройство.

2 Нажмите М.С. и удерживайте, пока на дисплее не появится надпись CLOCK SET.

3 Поверните М.С. для выбора начальной настройки.

Затем выполните следующие действия, чтобы подтвердить выбор начальной настройки.

CLOCK SET (установка часов)

- 1 Для отображения установочного меню нажмите **М.С.**
- 2 Нажимайте **М.С.**, чтобы выбрать сегмент дисплея часов, который Вы хотите установить. Часы—Минуты
При выборе сегментов дисплея часов выбранный сегмент будет мигать.
- 3 Поверните **М.С.**, чтобы отрегулировать время.

OFF CLK (дежурный режим)

Если включен дисплей дежурного режима, то при отключении всех источников сигнала на дисплее появляются часы.

- 1 Нажмите **М.С.**, чтобы включить или выключить дисплей дежурного режима.

FM STEP (шаг настройки в FM-диапазоне)

Обычно шаг настройки в FM-диапазоне, используемый при настройке с поиском, составляет 50 кГц. При включении функции AF или TA шаг настройки автоматически меняется на 100 кГц. При включенной функции AF предпочтительно установить шаг настройки 50 кГц.

- Эта функция доступна только для диапазонов **F2** и **F3**. Шаг настройки для диапазона **F1** составляет 50 кГц, это значение не изменяется.
- Во время ручной настройки шаг настройки составляет 50 кГц.
- 1 Для отображения установочного меню нажмите **М.С.**
- 2 Поверните **М.С.**, чтобы выбрать шаг настройки в FM-диапазоне.
50 KHZ (50 кГц)—**100 KHZ** (100 кГц)
- 3 Нажмите **М.С.**, чтобы подтвердить выбор.

AUTO-PI (автоматический поиск по идентификатору программы)

Устройство может автоматически искать другую станцию с такой же программой даже во время вызова предварительной настройки.

- 1 Нажмите **M.C.**, чтобы включить или выключить автоматический поиск по идентификатору программы.

AUX (вспомогательный вход)

Активируйте эту настройку при подключении к данному устройству вспомогательного устройства.

- 1 Нажмите **M.C.**, чтобы включить или выключить функцию **AUX**.

USB (plug and play)

Эта настройка позволяет автоматически переключать выбранный источник сигнала на **USB**.

- 1 Нажмите **M.C.**, чтобы включить функцию **plug and play**.

ON – Если подключено запоминающее устройство **USB**, источник сигнала автоматически переключается на **USB**. При отсоединении устройства **USB** источник сигнала выключается.

OFF – Если подключено запоминающее устройство **USB**, источник сигнала не переключается на **USB** автоматически. Необходимо вручную выбрать **USB**.

TITLE (выбор языка)

Данное устройство может отображать текстовую информацию сжатого аудиофайла, даже если она записана на русском или одном из западноевропейских языков.

- При несовместимости настроек встроенного и выбранного языка возможны искажения при выводе текстовых сообщений.
- Некоторые символы могут отображаться неправильно.

- 1 Для отображения установочного меню нажмите **M.C.**
- 2 Поворачивайте **M.C.** для выбора настройки. **EUROPEAN** (европейский)—**RUSSIAN** (русский)
- 3 Нажмите **M.C.**, чтобы подтвердить выбор.

Использование дополнительного источника сигнала (AUX)

1 Вставьте мини-штекер стереокабеля в гнездо **AUX**.

2 Нажмите кнопку **SRC/OFF**, чтобы выбрать **AUX** в качестве источника сигнала.

**Примечание**

Невозможно выбрать **AUX**, если не включена вспомогательная настройка. Подробную информацию см. в разделе **AUX** (*вспомогательный вход*) на стр. 12.

**Примечание**

Операция будет завершена, даже если выйти из меню без подтверждения настройки.

Соединения



Важно

- При установке данного устройства в автомобиле, в котором отсутствует положение ключа зажигания АСС, красный кабель должен быть подключен к клемме, которая определяет рабочее положение ключа зажигания; в противном случае может возникнуть утечка тока аккумуляторной батареи.



Положение АСС



Положение АСС отсутствует

- Эксплуатация данного устройства в условиях, отличных от описанных ниже, может привести к пожару или сбою в работе устройства.
 - Транспортные средства с 12-вольтовым аккумулятором и заземлением отрицательного полюса.
 - Громкоговорители 50 Вт (выходная мощность) и от 4 до 8 Ом (сопротивление).
- Во избежание короткого замыкания, перегрева или неисправностей обязательно соблюдайте следующие указания.
 - Перед установкой отсоедините отрицательную клемму аккумулятора.
 - Закрепите провода при помощи зажимов или изоляционной ленты. Для защиты проводки заизолируйте провода в местах их соприкосновения с металлическими деталями.
 - Разместите все кабели в удалении от подвижных деталей, таких как рычаг переключения передач и направляющие сидений.
 - Разместите все кабели в удалении от нагревающихся деталей, таких как решетка обогревателя.
 - Запрещается подключать желтый провод дисплея к аккумуляторной батарее автомобиля через сверленное отверстие в отсеке двигателя.
- Изолируйте концы всех неподсоединенных кабелей изоляционной лентой.
- Не укорачивайте кабели.
- Никогда не срезайте изоляцию со шнура питания данного устройства с целью подачи питания на другое устройство. Допустимая нагрузка кабеля по току ограничена.
- Используйте предохранитель с указанными параметрами.
- Запрещается напрямую заземлять отрицательный вывод громкоговорителя.
- Запрещается связывать вместе отрицательные кабели нескольких громкоговорителей.
- При включении питания устройства управляющий сигнал подается через синий провод. Подключите этот провод к клемме пульта управления внешнего усилителя мощности или клемме реле управления антенны с электроприводом (макс. 300 мА 12 В постоянного тока). Если автомобиль оборудован встроенной в оконное стекло антенной, подсоедините провод к клемме питания усилителя антенны.
- Запрещается подсоединять сине-белый кабель к клемме питания внешнего усилителя мощности. Также запрещается подсоединять данный провод к клемме питания антенны с электроприводом. В противном случае может возникнуть утечка тока аккумуляторной батареи или иная неисправность.
- Черный кабель является заземляющим. Заземляющие кабели данного устройства и других устройств (особенно устройств, предназначенных для эксплуатации при больших токах, таких как усилитель мощности) должны монтироваться отдельно. В противном случае их случайное соединение может привести к пожару или неисправности.

Схема подключения

Примечание

В зависимости от типа автомобиля функции 2* и 4* могут быть различными. В этом случае, убедитесь, что 1* подключили к 4* и 3* к 2*.

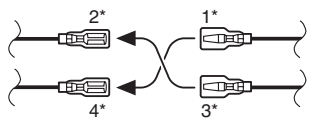

Соедините провода одинакового цвета друг с другом.

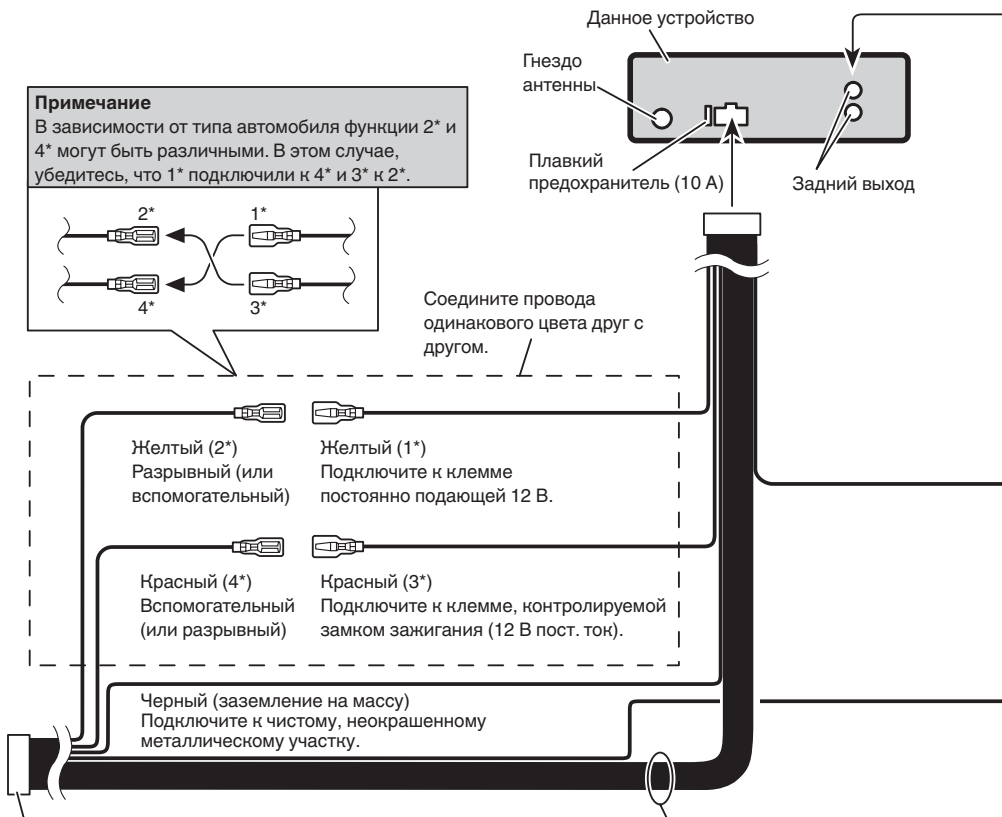

ISO разъем

Примечание

В некоторых автомобилях ISO разъем может быть разделен на два. В этом случае убедитесь, что подключили оба разъема.

Провода динамиков

- Белый: Передний левый ⊕
- Белый/черный: Передний левый ⊖
- Серый: Передний правый ⊕
- Серый/черный: Передний правый ⊖
- Зеленый: Задний левый ⊕
- Зеленый/черный: Задний левый ⊖
- Фиолетовый: Задний правый ⊕
- Фиолетовый/черный: Задний правый ⊖

Соединения

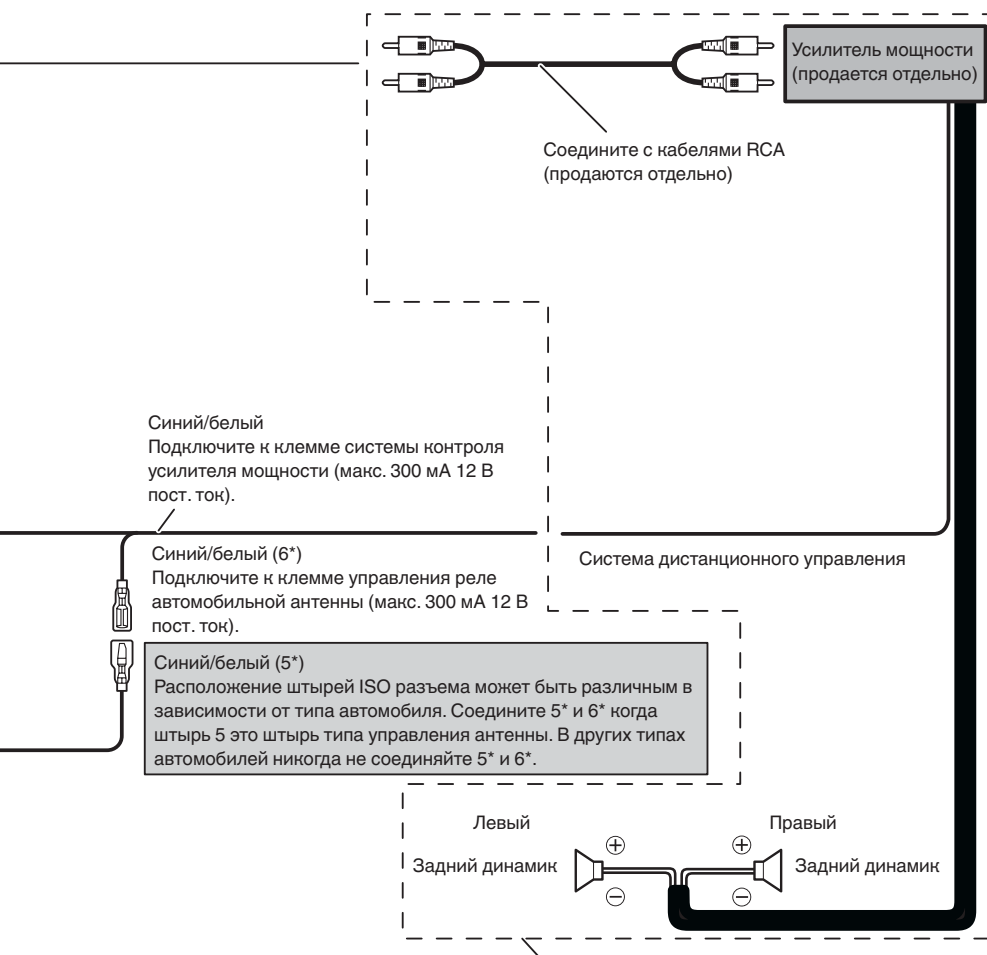

Выполните данные подключения, когда используется усилитель, который не входит в состав обязательного оборудования.



Важно

- Перед окончательной установкой проверьте все соединения и системы.
- Не используйте детали, не разрешенные производителем к использованию, поскольку это может стать причиной неисправностей.
- Уточните у дилера компании, требует ли установка сверления отверстий или внесения иных изменений в конструкцию автомобиля.
- Не устанавливайте данное устройство в местах, где оно может:
 - помешать управлению автомобилем.
 - травмировать пассажира при внезапной остановке автомобиля.
- Перегрев полупроводникового лазера приведет к его выходу из строя. Разместите все кабели в удалении от нагревающихся деталей, таких как решетка обогревателя.
- Оптимальной является установка устройства под углом менее 60° .



Переднее/заднее крепление стандарта DIN

Установка данного устройства возможна как спереди (с помощью обычного переднего крепления стандарта DIN), так и сзади (заднее крепление стандарта DIN с использованием винтов в резьбовых отверстиях по бокам рамы устройства). Подробности смотрите в прилагаемых инструкциях.

- При установке используйте детали, имеющиеся в продаже.

Переднее крепление стандарта DIN

1 Вставьте монтажную обойму в переднюю панель.

При установке в недостаточно глубоком гнезде используйте монтажную обойму, входящую в комплект поставки устройства. При наличии достаточного пространства за устройством применяется монтажная обойма, поставляемая вместе с автомобилем.

2 Закрепите обойму, подогнув с помощью отвертки металлические язычки (90°).

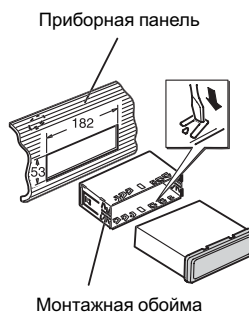

3 Установите устройство, как показано на рисунке.

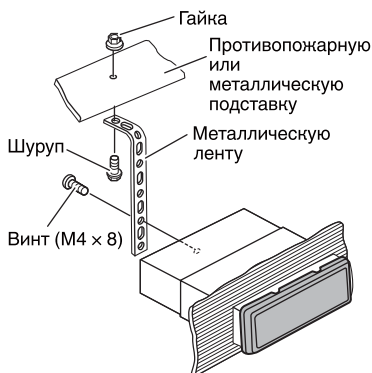

- Убедитесь, что устройство надежно закреплено в гнезде. Неустойчивость устройства может привести к его выпадению и неполадкам в работе.

Установка

Заднее крепление стандарта DIN

1 Совместите отверстия на кронштейне и боковых панелях устройства.

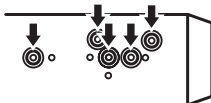

2 Затяните по два винта с каждой стороны.

Самонарезающий винт (5 мм × 8 мм)

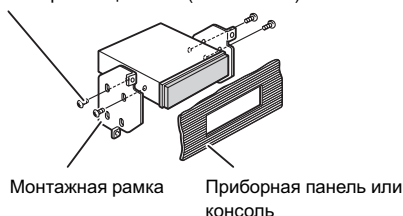

3 Вытяните устройство из приборной панели автомобиля.

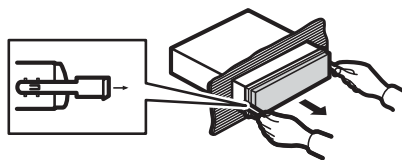

Закрепление передней панели

Если Вы не собираетесь снимать переднюю панель, ее можно закрепить винтом, входящим в комплект поставки.

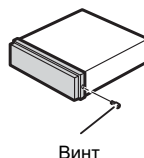

Демонтаж устройства

1 Выдвиньте верхнюю и нижнюю часть декоративной рамки наружу, чтобы снять ее. (При установке рамки ее сторона с канавкой должна быть направлена вниз.)

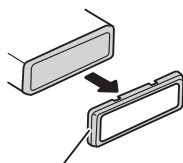

Декоративная рамка

- Снятие передней панели облегчает доступ к декоративной рамке.

2 Вставьте прилагаемые экстракторы с обеих сторон устройства до щелчка.

Дополнительная информация

Устранение неисправностей

Признак	Причина	Устранение
Дисплей автоматически возвращается в исходный режим.	В течение 30 секунд не было выполнено никаких операций.	Выполните операцию с начала.
Диапазон повторного воспроизведения самопроизвольно изменяется.	В зависимости от выбранного диапазона воспроизведения, выбранный диапазон может изменяться при выборе другой папки или дорожке, а также при перемотке вперед/назад.	Выберите диапазон повторного воспроизведения еще раз.
Вложенная папка не воспроизводится.	Вложенные папки не воспроизводятся, если выбран диапазон FOLDER (повторное воспроизведение папки).	Выберите другой диапазон повторного воспроизведения.
При изменении дисплея отображается NO XXXX (например, NO TITLE).	Текстовая информация отсутствует	Переключите дисплей или включите воспроизведение другой дорожки/файла.
Устройство функционирует с ошибками. Имеются помехи.	Рядом с устройством используется прибор, передающий электромагнитное излучение, например, сотовый телефон.	Уберите прибор, вызывающий помехи, от этого устройства.



центр Pioneer, обязательно запомните сообщение об ошибке.

Встроенный проигрыватель компакт-дисков

Сообщение	Причина	Устранение
ERROR-11, 12, 17, 30	Грязный диск	Очистите диск.
	Пощарапанный диск	Замените диск.
ERROR-10, 11, 12, 15, 17, 30, A0	Электрическая или механическая неполадка	Установите ключ зажигания в положение OFF, а затем – в положение ON или переключитесь на другой источник сигнала, а затем обратно на проигрыватель компакт-дисков.
	ERROR-15	Вставлен пустой диск
ERROR-22, 23	Формат диска не поддерживается	Замените диск.
FRMT READ	Иногда происходит задержка между началом воспроизведения и появлением звука	Звук появится после того как с дисплея исчезнет сообщение.
NO AUDIO	Вставленный диск не содержит файлов, которые можно воспроизвести	Замените диск.
SKIPPED	Диск содержит файлы WMA, защищенные технологией DRM	Замените диск.
PROTECT	Все файлы на диске защищены технологией DRM	Замените диск.

Сообщения об ошибках

Прежде чем обратиться к торговому представителю или в ближайший сервисный

Дополнительная информация

Запоминающее устройство USB

Сообщение	Причина	Устранение
NO DEVICE	Если функция plug and play выключена, устройство USB не распознается.	<ul style="list-style-type: none"> • Включите функцию plug and play. • Подключите запоминающее устройство USB.
FRMT READ	Иногда происходит задержка между началом воспроизведения и появлением звука	Звук появится после того как с дисплея исчезнет сообщение.
NO AUDIO	Нет композиций	Перенесите аудиофайлы на запоминающее устройство USB и подключите его.
	На подключенном запоминающем устройстве USB включена функция защиты от перезаписи	Отключите функцию защиты от перезаписи в соответствии с инструкцией по эксплуатации запоминающего устройства USB.
SKIPPED	Подключенное запоминающее устройство USB содержит файлы формата WMA, закодированные Windows Media DRM 9/10	Выберите аудиофайл, не закодированный Windows Media DRM 9/10.
PROTECT	Все файлы на запоминающем устройстве USB закодированы Windows Media DRM 9/10	Перенесите аудиофайлы, не закодированные Windows Media DRM 9/10, на запоминающее устройство USB и подключите его.
N/A USB	Подключенное запоминающее устройство USB не поддерживается данным устройством.	Подключите запоминающее устройство USB класса Mass Storage.

CHECK USB	Короткое замыкание на разъем USB или в кабеле USB.	Убедитесь, что разъем USB или кабель USB не заземлен и не поврежден.
	Подключенное запоминающее устройство USB потребляет более 500 мА (максимально допустимая сила тока).	Отсоедините запоминающее устройство USB и не используйте его. Установите ключ зажигания в положение OFF, затем – в положение ACC или ON, и затем подключайте только совместимые запоминающие устройства USB.
ERROR-18	Несовместимое устройство USB	Отсоедините устройство и замените его на совместимое запоминающее устройство USB.
ERROR-19	Сбой связи	Выполните следующие действия. –Установите ключ зажигания в положение OFF, а затем – в положение ON. –Отсоедините или извлеките запоминающее устройство USB. –Выберите другой источник сигнала. Затем снова выберите USB в качестве источника сигнала.
ERROR-23	Запоминающее устройство USB не форматировано в FAT16 или FAT32	Запоминающее устройство USB должно быть форматировано в FAT16 или FAT32.



Дополнительная информация

Рекомендации по обращению с изделием

Диски и проигрыватель

Используйте только диски, имеющие один из следующих логотипов.



Используйте 12-см диски. Не используйте 8-см диски либо адаптеры для воспроизведения 8-см дисков.

Используйте только обычные круглые диски. Не используйте диски необычной формы.



Не вставляйте в щель для загрузки компакт-диска ничего, кроме компакт-диска.

Не используйте диски с трещинами, отколотыми краями, деформированные диски или диски с другими повреждениями, поскольку такие диски могут повредить проигрыватель.

Воспроизведение не закрытых для записи дисков формата CD-R/CD-RW невозможно.

Не прикасайтесь к записанной поверхности дисков.

Когда диски не используются, храните их в футлярах.

Не оставляйте диски в местах с повышенной температурой и под прямым солнечным светом.

Не приклеивайте этикеток, не пишите и не наносите химических веществ на поверхность дисков.

Для очистки компакт-диска протрите диск мягкой тканью от центра к краю.

Конденсация может временно ухудшить работу проигрывателя. Оставьте его для адаптации к более высокой температуре примерно на час. Также протрите влажные диски мягкой тканью.

Воспроизведение дисков может быть невозможно из-за характеристик диска, формата диска, приложения, при помощи которого выполнялась запись, условий воспроизведения, условий хранения и других факторов.

Толчки от неровностей дороги могут вызвать прерывание воспроизведения диска.

Перед использованием дисков ознакомьтесь с мерами предосторожности при обращении с ними.

Запоминающее устройство USB

С вопросами о работе запоминающего устройства USB обращайтесь к производителю устройства.

Подключение через USB-концентратор не поддерживается.

Не подключайте других устройств, кроме запоминающих устройств USB.

Не оставляйте запоминающее устройство USB в местах, где оно может быть подвергнуто воздействию высоких температур.

При движении автомобиля надежно закрепите запоминающее устройство USB. Не роняйте запоминающее устройство USB на пол, где оно может застрять под педалью тормоза или акселератора.

В зависимости от типа запоминающего устройства USB могут возникнуть следующие проблемы.

- Управление функциями может отличаться.
- Данное устройство может не распознать запоминающее устройство.
- Некоторые файлы невозможно воспроизвести корректно.
- Подключенное устройство может генерировать радиопомехи.

Диски формата DualDisc (двойные диски)

Двойные диски – это двусторонние диски для записи аудиоданных на CD с одной стороны и для записи видеоданных на DVD – с другой.

Поскольку сторона CD двойных дисков физически несовместима с общим стандартом компакт-дисков, ее воспроизведение на данном устройстве может быть невозможным.

Дополнительная информация

Частая загрузка и извлечение двойного диска может привести к появлению царапин на диске. Серьезные царапины могут создать проблемы при воспроизведении диска на данном устройстве. В некоторых случаях двойной диск может застревать в щели загрузки дисков, из-за чего его становится невозможно извлечь. Во избежание такой ситуации мы рекомендуем воздержаться от использования двойных дисков в данном устройстве.

За более подробной информацией о двойных дисках обращайтесь к соответствующим производителям.



Поддержка сжатых аудиофайлов (компакт-диск, USB)

WMA

Расширение: .wma

Скорость передачи данных: от 48 кбит/с до 320 кбит/с (постоянная скорость передачи данных), от 48 кбит/с до 384 кбит/с (переменная скорость передачи данных)

Частота дискретизации: 32 кГц, 44,1 кГц, 48 кГц

Windows Media Audio Professional, Lossless, Voice/DRM Stream/Stream с поддержкой видео: не поддерживается

MP3

Расширение: .mp3

Скорость передачи данных: от 8 кбит/с до 320 кбит/с

Частота дискретизации: от 16 кГц до 48 кГц (32, 44,1, 48 кГц пиковая)

Совместимая версия тегов ID3: 1.0, 1.1, 2.2, 2.3, 2.4 (теги ID3 версии 2.x имеют приоритет перед версией 1.x.)

Списки воспроизведения M3u: не поддерживаются

MP3i (интерактивный MP3), mp3 PRO: не поддерживаются

WAV

Расширение: .wav

Разрядность квантования: 8 и 16 (LPCM), 4 (MS ADPCM)

Частота дискретизации: от 16 кГц до 48 кГц (LPCM), 22,05 кГц и 44,1 кГц (MS ADPCM)

Дополнительная информация

В качестве названия файла или папки могут отображаться только первые 32 символа (включая расширение).

Для отображения в данном устройстве кодировка русского текста должна соответствовать следующим наборам символов:

- Юникод (UTF-8, UTF-16)
- Отличные от Юникода наборы символов, используемые в среде Windows, для которых в языковой настройке задан русский язык

Это устройство может неверно воспроизводить некоторые файлы формата WMA в зависимости от приложений, использованных для их записи.

При начале воспроизведения аудиофайлов, содержащих изображения, может произойти небольшая задержка.

Диск

Допустимая иерархия папок: до восьми уровней (реальная иерархия папок составляет менее двух уровней)

Количество воспроизводимых папок: не более 99

Количество воспроизводимых файлов: не более 999

Файловая система: ISO 9660 уровень 1 и 2, Romeo, Joliet

Воспроизведение нескольких сессий: поддерживается

Пакетный формат записи: не поддерживается

Независимо от продолжительности паузы между композициями в изначальной записи, при воспроизведении дисков со сжатыми аудиофайлами между композициями будут короткие паузы.

Дополнительная информация

Запоминающее устройство USB

Допустимая иерархия папок: до восьми уровней (реальная иерархия папок составляет менее двух уровней)

Количество воспроизводимых папок: не более 500

Количество воспроизводимых файлов: не более 15 000

Воспроизведение защищенных от копирования файлов: не поддерживается

Запоминающее устройство USB, содержащее разделы: воспроизводится только первый раздел.

При начале воспроизведения аудиофайлов на запоминающем устройстве USB, содержащем разветвленные иерархии папок, может возникать небольшая задержка.

ВНИМАНИЕ



Pioneer не несет ответственности за потерю данных на запоминающем устройстве USB, даже если эти данные будут потеряны во время использования данного устройства. 

Последовательность воспроизведения аудиофайлов

Пользователь не может назначать номера папок и устанавливать последовательность воспроизведения с помощью данного устройства.

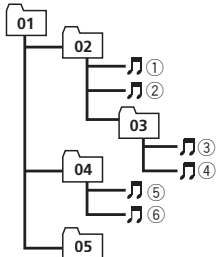
Пример иерархии



 Папка
 Сжатый аудиофайл от 01 до 05:
 Номер папки от ① до ⑥: Последовательность воспроизведения

Уровень 1 Уровень 2 Уровень 3 Уровень 4

Диск

Последовательность выбора папок и других действий может отличаться в зависимости от кодировки или программного обеспечения, использованного для записи.

Запоминающее устройство USB

Файлы воспроизводятся в той последовательности, в которой они записаны на запоминающем устройстве USB. Для выбора алгоритма воспроизведения рекомендуется выполнить следующие действия.

- 1 Присвойте файлам имена с цифрами, определяющими последовательность воспроизведения (например, 001xxx.mp3 и 099yuy.mp3).
- 2 Поместите эти файлы в папку.
- 3 Сохраните папку, содержащую файлы, на запоминающем устройстве USB.

В некоторых системных средах возможность установки порядка воспроизведения отсутствует.

Последовательность воспроизведения файлов на портативном USB аудиоплеере может изменяться и зависит от типа плеера. 

Таблица символов для русского языка

Д: Б	Д: Б	Д: Б	Д: Б	Д: Б
А: А	Б: Б	В: В	Г: Г	Д: Д
Е: Е, Ё	Ж: Ж	З: З	И: И, Й	К: К
Л: Л	М: М	Н: Н	О: О	П: П
Р: Р	С: С	Т: Т	У: У	Ф: Ф
Х: Х	Ц: Ц	Ч: Ч	Ш: Ш, Щ	Ъ: Ъ
Ы: Ы	Ь: Ь	Э: Э	Ю: Ю	Я: Я

Д: Дисплей Б: Буква 

Дополнительная информация

Авторское право и товарные знаки

iTunes

Apple и iTunes являются товарными знаками компании Apple Inc., зарегистрированными в США и других странах.

MP3

Поставка этого изделия дает право только на его частное и некоммерческое использование и не предоставляет лицензии и не подразумевает право использования этого изделия в любых коммерческих (т.е. приносящих прибыль) прямых трансляциях (телевизионных, спутниковых, кабельных и/или любых других), вещании/поточковой передаче через Интернет, локальных сетях и/или других сетях или в других электронных системах распространения, таких как системы платного аудио и аудио по запросу. Для такого использования необходима специальная лицензия. Для получения дополнительной информации посетите <http://www.mp3licensing.com>.

WMA



Windows Media и логотип Windows являются товарными знаками или зарегистрированными товарными знаками Microsoft Corporation в Соединенных Штатах и/или других странах.

Данное изделие использует технологию, принадлежащую Microsoft Corporation. Использование или распространение без лицензии Microsoft Licensing, Inc. запрещено. ■

Технические характеристики

Общие

Источник питания	14,4 В постоянного тока (допустимый диапазон от 10,8 В до 15,1 В)
Система заземления	Заземление отрицательного полюса
Максимальный потребляемый ток	10,0 А
Размеры (Ш × В × Г):	
DIN	
Шасси	178 мм × 50 мм × 165 мм
Передняя панель	188 мм × 58 мм × 24 мм
D	
Шасси	178 мм × 50 мм × 165 мм
Передняя панель	170 мм × 48 мм × 24 мм
Масса	1,3 кг

Аудио

Максимальная выходная мощность	50 Вт × 4
Минимальная выходная мощность	22 Вт × 4 (50 Гц до 15 000 Гц, суммарное значение коэффициента нелинейных искажений 5 %, нагрузка 4 Ω для обоих каналов)
Сопротивление нагрузки	4 Ω (допустимо – от 4 Ω до 8 Ω)
Максимальная выходная мощность	2,0 В
Регуляторы тембра:	
Низкие частоты	
Частота	100 Гц
Усиление	±12 дБ
Средние частоты	
Частота	1 кГц
Усиление	±12 дБ
Высокие частоты	
Частота	10 кГц
Усиление	±12 дБ

Проигрыватель компакт-дисков

Система	Аудиосистема с компакт-диском
Используемые диски	Компакт-диск
Отношение сигнал/шум ...	94 дБ (1 кГц) (сеть IEC-A)
Число каналов	2 (стерео)

Дополнительная информация

Формат декодирования файлов WMA	Версии 7, 7.1, 8, 9, 10, 11 (двухканальный звук) (Windows Media Player)
Формат декодирования файлов MP3	MPEG-1 и 2 Audio Layer 3
Формат сигнала WAV	Linear PCM и MS ADPCM (без компрессии)

USB

Стандартная спецификация USB	USB 2.0 полноскоростной
Максимальный ток питания	500 мА
Минимальная емкость памяти	256 Мб
Класс USB	MSC (Mass Storage Class)
Файловая система	FAT16, FAT32
Формат декодирования файлов WMA	Версии 7, 7.1, 8, 9, 10, 11 (двухканальный звук) (Windows Media Player)
Формат декодирования файлов MP3	MPEG-1 и 2 Audio Layer 3
Формат сигнала WAV	Linear PCM и MS ADPCM (без компрессии)

FM-тюнер

Диапазон частот	от 65 МГц до 74 МГц от 87,5 МГц до 108,0 МГц
Полезная чувствительность	11 дБф (0,7 мкВ/75 Ω, моно, отношение сигнал/ шум: 30 дБ)
Отношение сигнал/шум	72 дБ (сеть IEC-A)

MW-тюнер

Диапазон частот	от 531 кГц до 1 602 кГц
Полезная чувствительность	25 мкВ (отношение сиг- нал/шум: 20 дБ)
Отношение сигнал/шум	62 дБ (сеть IEC-A)

LW-тюнер

Диапазон частот	от 153 кГц до 281 кГц
Полезная чувствительность	28 мкВ (отношение сиг- нал/шум: 20 дБ)
Отношение сигнал/шум	62 дБ (сеть IEC-A)

Примечание:

В соответствии со статьей 5 закона Российской Федерации “О защите прав потребителей” и постановлением правительства Российской Федерации № 720 от 16.06.97 компания Pioneer Europe NV оговаривает следующий срок службы изделий, официально поставляемых на российский рынок.

Автомобильная электроника: 6 лет
Другие изделия (наушники, микрофоны и т.п.): 5 лет



Примечания

- Характеристики и конструкция могут быть изменены без предварительного уведомления.
- Данное устройство произведено в Китае. ■

<http://www.pioneer.eu>

Посетите www.pioneer-rus.ru для регистрации приобретенного Вами изделия.

PIONEER CORPORATION

4-1, MEGURO 1-CHOME, MEGURO-KU
TOKYO 153-8654, JAPAN

Корпорация Пайонир

4-1, Мегуро 1-Чоме, Мегуро-ку, Токио
153-8654, Япония

PIONEER ELECTRONICS (USA) INC.

P.O. Box 1540, Long Beach, California 90801-1540, U.S.A.
TEL: (800) 421-1404

PIONEER EUROPE NV

Haven 1087, Keetberglaan 1, B-9120 Melsele, Belgium/Belgique
TEL: (0) 3/570.05.11

PIONEER ELECTRONICS ASIACENTRE PTE. LTD.

253 Alexandra Road, #04-01, Singapore 159936
TEL: 65-6472-7555

PIONEER ELECTRONICS AUSTRALIA PTY. LTD.

178-184 Boundary Road, Braeside, Victoria 3195, Australia
TEL: (03) 9586-6300

PIONEER ELECTRONICS OF CANADA, INC.

300 Allstate Parkway, Markham, Ontario L3R 0P2, Canada
TEL: 1-877-283-5901
TEL: 905-479-4411

PIONEER ELECTRONICS DE MEXICO, S.A. de C.V.

Bldv.Manuel Avila Camacho 138 10 piso
Col.Lomas de Chapultepec, Mexico, D.F. 11000
TEL: 55-9178-4270

先鋒股份有限公司

總公司：台北市中山北路二段44號13樓
電話：(02) 2521-3588

先鋒電子（香港）有限公司

香港九龍尖沙嘴海港城世界商業中心
9樓901-6室
電話：(0852) 2848-6488

Издано Pioneer Corporation. Авторские
права © 2009 Pioneer Corporation. Все
права защищены.

Отпечатано в Китае

<YRB5127-B/S> UR

<KOKZX> <09H00000>