

RADIUS

Инструкция по эксплуатации

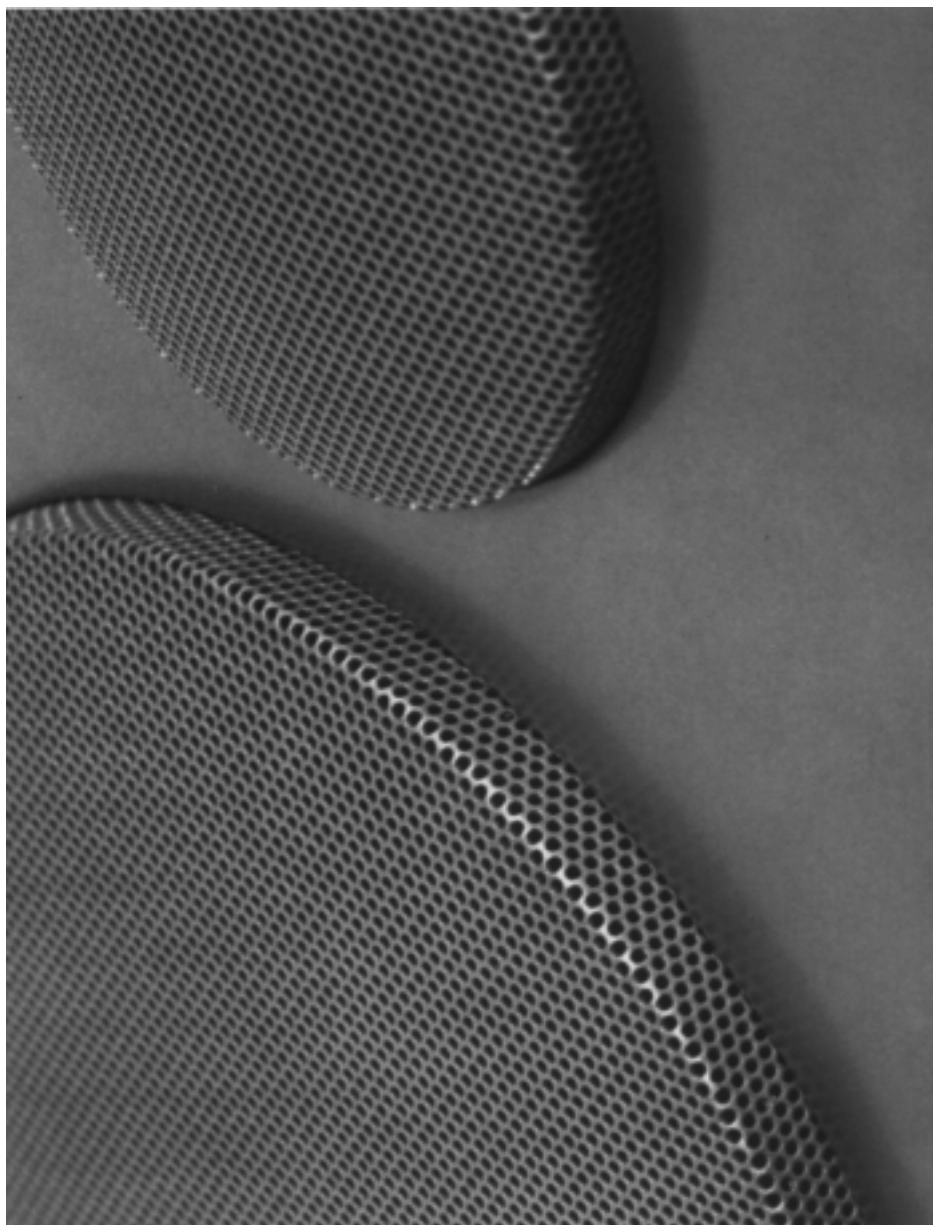

Содержание

	страница
Содержание/ Введение/ Инструкция безопасности	2
Radius 90	3
Radius 180	4
Крепление настенных кронштейнов	4
Radius 360	6
Конфигурация проводки кабелей	8
Дополнительное оборудование/ Обслуживание	9

Введение

Искренне поздравляем Вас с покупкой акустических систем. Мы уверены, что эти надежные АС, имеющие только качественные комплектующие, будут радовать Вас качественным звучанием долгие годы.

Monitor Audio является почетным членом «Guild of Master Craftsmen» и имеет более чем 30-ти летний опыт в создании корпусов из дерева, а так же занимает лидирующую позицию в производстве динамиков. Многолетний опыт и передовые технологии воплотились в серии Radius.

Пожалуйста, внимательно прочитайте данную инструкцию, так как она содержит важную информацию о размещении и установке.

За дополнительной информацией по установке обращайтесь в рубрику «Частых вопросов» на многоязычном сайте нашей компании: www.monitoraudio.co.uk

Правила безопасности

- 1. Вода и влага:** Не используйте АС там, где они могут контактировать с водой, к примеру возле ванны, раковины или стиральной машины, возле влажных предметов или бассейна. Не помещайте на АС горшки с цветами или аквариумы.
- 2. Тепло:** Устройство должно быть расположено вдали от источников тепла (отопительный радиатор, камин, печь, прямые солнечные лучи и др.).
- 3. Чистка:** Тщательный уход и внимание продлят срок службы материалов из которых выполнены АС Radius. Аккуратно вытирайте пыль чистой влажной тканевой салфеткой со всех поверхностей АС. Относитесь к АС как к части мебели.

RADIUS 90

Расположение

Radius 90 могут быть расположены на подставке или на полке. Для этого поставьте АС на резиновые ножки, расположенные на нижней стороне. Также Вы можете закрепить Radius 90 на стене. Для этого используйте кронштейны, выполненные из качественного металлического сплава. Для справки, пожалуйста, прочтите «Крепление настенных кронштейнов» на стр. 4. При настенном расположении АС мы не рекомендуем использовать для подключения 4-х мм разъем, расположенный в нижней части контактного блока. Открутите головку разъема и воспользуйтесь полученным пазом для подсоединения. Для осуществления надежного соединения плотно закрутите головки разъемов. Для справки смотрите рисунок на стр. 4 в разделе «Крепление настенных кронштейнов».

Конфигурация

Radius 90 это многоцелевые АС, которые могут использоваться в различных конфигурациях систем. Они защищены от излучения магнитных волн и могут быть расположены даже в непосредственной близости от телевизора. Эти АС могут быть использованы в двухканальной стереосистеме, расположенной в маленькой комнате или выполнять роль музыкального фона на кухне или в ванной комнате. Также Radius 90 могут быть использованы как часть системы домашнего театра или многоканальной звуковой системы. Сабвуфер Radius 360 может быть использован совместно с АС Radius 90 для обеспечения более глубокого и мощного звучания низких частот. Для справки, пожалуйста, прочтите раздел «Конфигурация проводки кабелей» на стр. 8.

Соответствие цвета решеток

Для того, что бы АС Radius 90 подходили к любому интерьеру, мы предлагаем Вам выбрать серебрянную или черную решетку. Вы найдете решетку черного цвета на дне упаковки в пластиковом чехле.

Если Вы хотите сменить цвет решетки, то аккуратно снимите пальцами рук решетку с корпуса и уберите в чехол. Для установки новой решетки совместите метки на решетке и на корпусе АС и аккуратно втолкните решетку на место.

Технические характеристики

Диапазон воспроизводимых частот	Чувствительность	Максимальный уровень звукового давления	Мощность (R.M.S.)	Системная мощность	Рекомендованные требования к усилителю
85–25000 Гц	87 дБ	105 дБА	60 Вт	100 Вт	10–100 Вт

Выравнивание НЧ	НЧ динамик	ВЧ динамик	Габариты	Вес кг (каждая)
Герметичный корпус	1 × 4'' ММР 2 (Второе поколение металоматричного полимера)	1 × 25'' С-САМ позолоченный купол диффузора	19 × 12 × 14 (В × Ш × Г)	2,03

RADIUS 180

Расположение

АС Radius 180 могут быть расположены как вертикально, так и горизонтально. Благодаря узкому профилю, АС идеально подходят для использования совместно с плазменной панелью или в местах с ограниченным пространством.

Radius 180 могут быть расположены на подставке или на полке. Для этого поставьте АС на резиновые ножки, расположенные на нижней стороне. Также Вы можете закрепить Radius 180 на стене. Для этого используйте кронштейны, выполненные из качественного металлического сплава. Для справки, пожалуйста, прочтите «Крепление настенных кронштейнов» на стр. 4. При настенном расположении АС мы не рекомендуем использовать для подключения 4-х мм разъем, расположенный в нижней части контактного блока. Открутите головку разъема и воспользуйтесь полученным пазом для подсоединения. Для осуществления надежного соединения плотно закрутите головки разъемов. Для справки смотрите рисунок на стр. 4 в разделе «Крепление настенных кронштейнов».

Конфигурация

Radius 180 это многоцелевые АС, которые могут использоваться в различных конфигурациях систем. Они защищены от излучения магнитных волн и могут быть расположены даже в непосредственной близости от телевизора. Также Radius 180 могут быть использованы как часть системы домашнего театра или многоканальной звуковой системы. Сабвуфер Radius 360 может быть использован совместно с Radius 180 для обеспечения глубокого и мощного звучания низких частот. Для справки, пожалуйста, прочтите раздел «Конфигурация проводки кабелей» на стр. 8.

Соответствие цвета решеток

Для того, чтобы АС Radius 180 подходили к любому интерьеру мы предлагаем Вам выбрать серебристую или черную решетку. Вы найдете решетку черного цвета на дне упаковки в пластиковом чехле.

Если Вы хотите сменить цвет решетки, то аккуратно снимите решетку с корпуса и уберите в чехол. Для установки новой решетки совместите метки на решетке и на корпусе АС, и аккуратно втолкните решетку на место.

Технические характеристики

Диапазон воспроизводимых частот	Чувствительность	Максимальный уровень звукового давления	Мощность (R.M.S.)	Системная мощность	Рекомендованные требования к усилителю
60–25000 Гц	87 дБ	105 дБА	60 Вт	100 Вт	10–100 Вт

Выравнивание НЧ	НЧ динамик	ВЧ динамик	Габариты	Вес кг (каждая)
Переднее расположение фазоинвертора	1 × 4" ММР 2 (Второе поколение метало-матричного полимера)	1 × 25" С-САМ позолоченный купол диффузора	35 × 12 × 9,5 (В × Ш × Г)	2,3

Крепление настенных кронштейнов

 **ВНИМАНИЕ:** В целях безопасности не пытайтесь разместить АС на стене, если Вы не уверены в том, что сможете выполнить безопасное и надежное их крепление. Вам необходимо проверить структуру стены в месте крепления кронштейна. В случае неуверенности обратитесь к квалифицированному специалисту.

 **ВНИМАНИЕ:** Убедитесь, что в месте крепления кронштейна не находятся электропроводка или трубы водоснабжения. Производите работы на безопасной стремянке.

1. Выберите подходящее место крепления кронштейна. Пометьте карандашом центры четырех отверстий. Для справки: расстояние между отверстиями составляет 40 мм по горизонтали и 60 мм по вертикали.

Направление кронштейна должно быть таким же, как показано на рисунке.

2. Для крепления на бетонной или гипсовой стене используйте сверло 6,5 мм. Просверлите четыре отверстия на глубину достаточную для установки дюбелей, они должны быть 30 мм. Установите дюбели в отверстия и закрепите кронштейн при помощи прилагаемых винтов, длиной 25 мм.

3. Выверните два винта, находящиеся на тыльной стороне корпуса АС, при помощи прилагаемого шестигранного ключа. Винты необходимо вывернуть на расстояние, достаточное для закрепления в отверстиях кронштейна (3 мм). Данные винты расположены слева и справа крепления. Их можно увидеть на рисунке внизу.

4. Установите угол наклона кронштейна, для этого ослабьте винт, находящийся в центре кронштейна, при помощи прилагаемого шестигранного ключа. Затяните винт после установки требуемого угла.

5. Подсоедините провода к АС так, как это показано на рисунке внизу и закрепите винты АС в пазах кронштейна. Мы рекомендуем Вам заручиться поддержкой другого человека при установке АС на кронштейны. АС необходимо крепко удерживать. ПРИМЕЧАНИЕ: не пытайтесь установить желаемый угол наклона АС при затянутом контрольном винте. Установите желаемый угол наклона АС, после чего плотно закрутите контрольный винт при помощи прилагаемого шестигранного ключа.

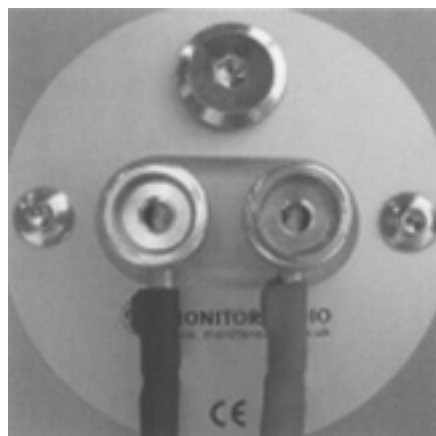
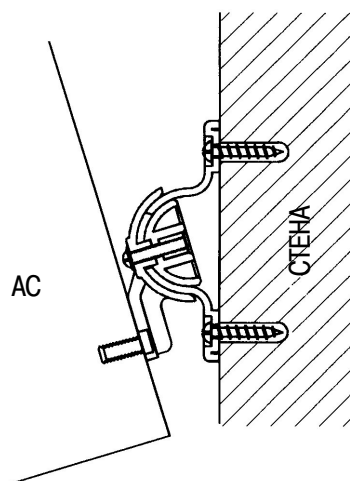

RADIUS 360

Распаковка и установка

 Удалите прозрачный пластиковый диск, используемый для транспортировки НЧ динамика. Важно устанавливать сабвуфер таким образом, что бы панель управления была легко доступна. Убедитесь, что все кабели имеют достаточную длину и выполните подключение к электросети только после полного завершения установки и подключения.

Оптимальные настройки параметров зависят от конфигурации Вашей системы. Для начала настройки установите параметры системы следующим образом:

Громкость – Должна быть установлена на минимальном уровне.

Частота – 100 Гц.

Фаза – 0 градусов.

Режим – Если вы настраиваете 2-х канальную систему, установите переключатель режимов в положение «Music» [Музыка]. Если Вы настраиваете систему домашнего кинотеатра, то установите переключатель режимов в положение «Movies» [Фильм].

 **ВНИМАНИЕ:** Не переустанавливайте заводскую установку переключателя напряжения.

Расположение

Ваш Radius 360 защищен от излучения магнитных волн и может быть расположен даже в непосредственной близости от телевизора. Вы можете расположить Ваш Radius 360 в любом подходящем месте, главное оставьте достаточное пространство возле тыльной панели для осуществления вентиляции. Мы рекомендуем оставлять расстояние не менее 100 мм.

Подключение сабвуфера

Существует несколько способов подключения сабвуфера к вашей системе. Подключить сабвуфер возможно при помощи кабелей для акустических систем, а также при помощи RCA соединения. На тыльной панели сабвуфера расположены две панели разъемов; одна обозначена как «amplifier input» [вход усилителя], другой «speaker output» [выход АС], разъемы RCA обозначены «input» [вход] левый и правый.

Для справки обратитесь к разделу «Конфигурация проводки кабелей» на стр. 8.

Органы управления Radius 360

1. Выключатель электропитания с функцией автоматического отключения. Выключатель электропитания имеет две позиции: Off [выключено] – Auto On [автоматическое включение]. При положении выключателя Auto On сабвуфер будет оставаться в режиме ожидания до поступления входного сигнала. При отсутствии сигнала в течение 15-20 минут сабвуфер будет переведен в режим ожидания.

2. Переключатель режимов. Данный регулятор используется для установки желаемой частоты в соответствии с музыкальной системой или системой домашнего театра.

3. Громкость. При помощи данного регулятора Вы можете отрегулировать громкость звучания сабвуфера для достижения требуемого баланса.

4. Частота. Данный регулятор задает высшее предельное значение частоты Radius 360.

5. Фаза. Управление фазой существует для синхронизации выходного сигнала сабвуфера с основными/дополнительными АС. В большинстве случаев фаза устанавливается на 0 градусов.

6. Входные разъемы RCA. Данный метод соединения рекомендован в том случае, если предусилитель или процессор/ресивер домашнего театра уже используются.

7. Вход усилителя. Данный вход обеспечивает прямое соединение Radius 360 с выходом усилителя (уровень АС).

8. Выход АС. Обеспечивает выход на спутниковые АС через встроенный ВЧ фильтр.

9. Плавкий основной предохранитель. При необходимости должен быть заменен на предохранитель с такими же параметрами. ПРИМЕЧАНИЕ: Предохранитель находится в специальном защитном держателе. Если предохранитель перегорает более одного раза, то необходимо проверить сабвуфер в авторизованном сервисном центре.

10. Переключатель выбора напряжения. Заводская установка положения данного переключателя соответствует напряжению в Вашей стране. Не предпринимайте попыток переустановить значение данного переключателя, так как это может привести к повреждению устройства или к возгоранию.

Технические характеристики

Диапазон воспроизводимых частот	Установки фазы	Управление частотой	Выравнивание НЧ	НЧ динамик
27–180000 Гц	0–180 градусов	40–180 Гц	Герметичный корпус	1 × 8'' Высокая удаленность НЧ. Купол диффузора из непрессованной бумаги ручной сборки

Внешние габариты	ВЧ фильтр (выход уровня АС)	Входное напряжение (переключаемое)	Выходная мощность
32,5 × 22,5 × 32 (В × Ш × Г) (36,7 на высоких шасси)	100 Гц при 64 дБ/Октава	110–120 В 60 Гц 220–240 В 50 Гц	100 Вт при 40 hms

Точная настройка

1. Выполните основные соединения и включите Radius 360. Поставьте на воспроизведение музыкальное произведение при обычном уровне громкости; сабвуфер должен автоматически включиться (на передней панели загорается индикатор голубого цвета).
2. Установите желаемый уровень громкости.
3. Настройте уровень частоты для достижения звукового баланса. Установка будет зависеть от уровня воспроизведения низких частот основными/дополнительными АС.
4. Для завершения процесса точной настройки необходимо воспользоваться регулятором громкости. Для достижения оптимальной результата необходимо во время настройки воспроизводить уже знакомые музыкальные произведения/звуковые дорожки.

Устранение неисправностей

Звук сабвуфером не воспроизводится

- Проверьте правильность подсоединения к сети электропитания.
- Проверьте, горит ли световой индикатор электропитания.
- Проверьте правильность подключений сабвуфера.
- Проверьте полярность подключений (+ к + и – к –).
- Проверьте подключение кабелей АС к усилителю.

Чрезмерное воспроизведение НЧ

- Проверьте расположение сабвуфера – убедитесь, что сабвуфер расположен не очень близко к углу комнаты.
- Проверьте еще раз правильность настройки.

Неадекватное воспроизведение НЧ сабвуфером

- Проверьте еще раз правильность настройки.

Вибрирующие шумы сабвуфера

- Проверьте, не воспроизводят ли данные шумы предметы, расположенные на или около сабвуфера, которые могут вибрировать при воспроизведении глубоких НЧ.

Если проблемы не устраняются, обратитесь к Вашему региональному дилеру.

Конфигурация проводки кабелей

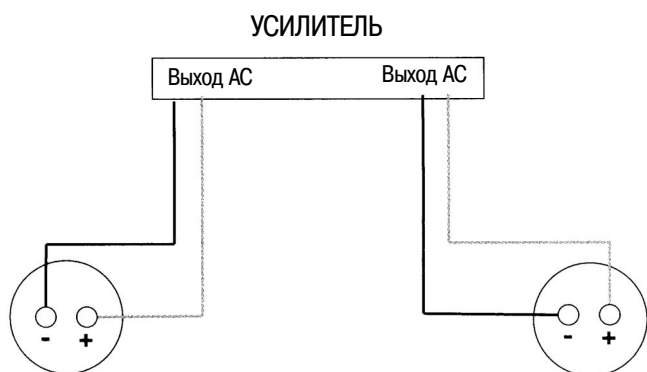

На иллюстрации слева изображено прямое подключение к усилителю AC Radius 90 или AC Radius 180.

На следующей иллюстрации показано, как осуществлять соединение через фильтр высоких частот сабвуфера Radius 360, используя выход АС высокого уровня.

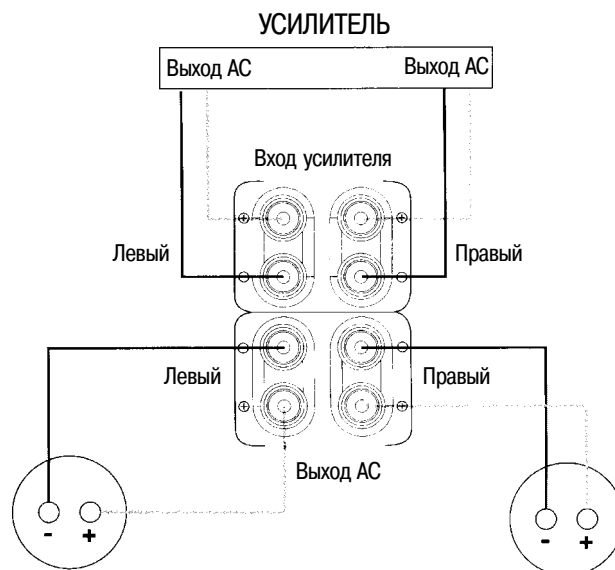

На данной левой заключительной иллюстрации показано, как использовать Radius 360 в системе домашнего театра. Соедините Radius 90/180 с вашим АВ ресивером/процессором, используя выходы АС. Используя RCA выход сабвуфера на ресивере/процессоре, соедините с правым RCA входом сабвуфера Radius 360.

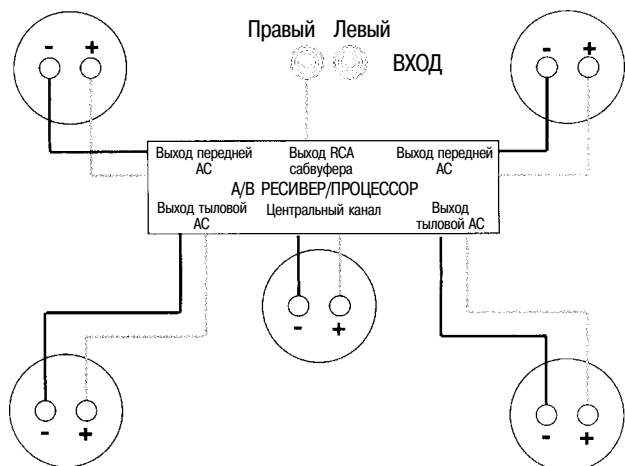

Дополнительное оборудование

Все AC Radius легки в использовании, эффективны в работе и подходят для использования совместно с большинством качественных усилителей.

Использование в производстве передовых технологий и современного дизайна позволяет получать качественное звучание при использовании всех будущих и современных, цифровых и аналоговых форматов. Качество звучания при воспроизведении AC Monitor Audio речи и музыкальных композиций также зависит от искаженности входного сигнала. Все AC Monitor Audio предназначены для использования в помещениях с нормальными условиями. Не перегружая усилитель, и не осуществляя чрезмерное воспроизведение низких и высоких частот, Вы не повредите ни усилитель, ни акустические системы. Высокоточные компоненты позволяют данным AC точно воспроизводить исходные сигналы. В этом случае очень важно правильно оценивать влияние вспомогательного оборудования на качество звука.

Сигналом перегрузки являются искажения, которые могут возникнуть при установлении высокого уровня громкости. В этом случае немедленно уменьшите громкость. Даже при правильном использовании иногда возможно появление неисправностей. В том случае, если обе AC воспроизводят одну и ту же неисправность в виде искажения, то скорее всего эта неисправность вызвана системой. В этом случае свяжитесь с Вашим дилером.

Обслуживание

Пользователь не должен самостоятельно производить техническое обслуживание AC Radius, помимо описанного в данной инструкции. Все прочее техническое обслуживание должны производить квалифицированные специалисты.