

Register your product and get support at
www.philips.com/welcome

MCD170



EN User manual 3

RU Руководство пользователя 35

PHILIPS

Содержание

1 Важно!	36	Программирование радиостанций вручную	54
Техника безопасности	36	Выбор предустановленной радиостанции	54
Примечание	38		
2 Микротئاتр DVD	40	7 Запись	55
Введение	40	Автоматическая запись с диска на кассету	55
Комплектация	40	Запись раздела диска на кассету	55
Обзор основного устройства	41	Запись с радио на кассету	55
Обзор пульта ДУ	43		
3 Подключение	45	8 Настройка звука	56
Подготовка	45	Регулировка уровня громкости	56
Подключение АС	45	Выбор предустановленного звукового эффекта	56
Подключение аудиокабелей	45	Усиление басов	56
Подключение видеокабелей	46	Отключение звука	56
Подключение антенны диапазона СВ	47		
Подключение к электросети	47	9 Настройка параметров	57
4 Начало работы	48	Параметры системы	57
Подготовка пульта ДУ	48	Параметры воспроизведения	57
Автоматическая настройка на радиостанции	48	Настройки видео	59
Установка часов	48	Настройки звука	60
Включение	49		
Настройка телевизора	49	10 Другие возможности	62
Переключение в режим ожидания	49	Установка времени включения будильника	62
5 Воспроизведение	50	Установка таймера отключения	62
Воспроизведение дисков	50	Прослушивание аудиоустройства	62
Воспроизведение с USB-устройств	51		
Воспроизведение DivX-видео	51	11 Сведения об изделии	63
Просмотр изображений	51	Характеристики	63
Воспроизведение кассеты	51	Информация о воспроизводимости USB	64
Управление воспроизведением	52	Поддерживаемые форматы дисков MP3	64
Параметры воспроизведения	53		
6 Прослушивание радио	54	12 Устранение неисправностей	65
Настройка на радиостанцию	54		
Автоматическое программирование радиостанций	54	13 Глоссарий	67
		Гарантийный талон	69

1 Важно!

Техника безопасности

- ① Ознакомьтесь с данными инструкциями.
- ② Соблюдайте данные инструкции.
- ③ Обратите внимание на все предупреждения.
- ④ Следуйте всем указаниям.
- ⑤ Запрещается использовать данное устройство возле воды.
- ⑥ Очищайте устройство только сухой тканью.
- ⑦ Запрещается блокировать вентиляционные отверстия на устройстве. Устанавливайте устройство в соответствии инструкциями производителя.
- ⑧ Запрещается устанавливать устройство возле источников нагрева, таких как батареи отопления, обогреватели, кухонные плиты и др. приборы (включая усилители), излучающие тепло.
- ⑨ Не наступайте на сетевой шнур и не заземляйте его, особенно в области вилки, розетки и в местах выхода из устройства.
- ⑩ Используйте только приспособления/ принадлежности, указанные производителем.
- ⑪ Устанавливайте устройство только на тележку, подставку, треногу, кронштейн или стол, указанные производителем или входящие в комплект поставки. При использовании тележки передвигайте



ее осторожно во избежание наклона и падения устройства.

- ⑫ Отключайте устройство от сети во время грозы или в случае длительного перерыва в использовании.
- ⑬ Для ремонта обращайтесь только к квалифицированным специалистам. Устройство необходимо отдать в ремонт при любых повреждениях, таких как повреждение сетевого шнура или вилки, попадание жидкости или какого-либо предмета в устройство, воздействие дождя или влаги, неполадки в работе или падение.
- ⑭ Использование батарей.
МЕРЫ БЕЗОПАСНОСТИ. Для предотвращения утечки электролита, что может привести к телесным повреждениям, порче имущества или повреждению устройства:
 - Вставляйте батареи правильно, + и - как указано на устройстве.
 - Не устанавливайте одновременно батареи разного типа (старую и новую или угольную и щелочную и т. п.).
 - При длительном перерыве в использовании извлекайте батареи.
- ⑮ Запрещается подвергать устройство воздействию воды.
- ⑯ Запрещается помещать на устройство потенциально опасные предметы (например, сосуды с жидкостями, зажженные свечи).
- ⑰ В этом продукте могут содержаться свинец и ртуть. Утилизация этих веществ регламентируется в соответствии с требованиями по охране окружающей среды. За информацией об утилизации или переработке обратитесь в соответствующие организации или в

альянс Electronic Industries Alliance :
www.eiae.org.

- 18 Если шнур питания или ШТЕПСЕЛЬ ПРИБОРА используются для отключения устройства, доступ к ним должен оставаться свободным.

Ознакомьтесь с символами безопасности



“Молния” обозначает неизолированный материал в устройстве, который может привести к поражению электрическим током. В целях безопасности не снимайте крышку устройства.

“Восклицательный знак” указывает на функции, перед использованием которых необходимо внимательно ознакомиться с прилагаемым руководством, во избежание последующих проблем с работой и обслуживанием устройства.

ВНИМАНИЕ: Для предотвращения риска возгорания или поражения электрическим током данное устройство запрещается подвергать воздействию дождя или влаги; также запрещается помещать на данное устройство заполненные жидкостью сосуда, напр., вазы.

ОСТОРОЖНО: Во избежание поражения электрическим током полностью вставляйте широкий штекер в широкий разъем.

- Если шнур питания или ШТЕПСЕЛЬ ПРИБОРА используются для отключения устройства, доступ к ним должен оставаться свободным.



Предупреждение

- Запрещается снимать корпус этого DVD Micro Theater.
- Запрещается смазывать детали системы DVD Micro Theater.
- Запрещается устанавливать систему DVD Micro Theater на другие электрические устройства.
- Не подвергайте систему DVD Micro Theater воздействию прямых солнечных лучей, открытых источников огня и высоких температур.
- Запрещается смотреть на лазерный луч внутри системы DVD Micro Theater.
- Убедитесь, что обеспечен легкий доступ к сетевому шнуру, вилке или адаптеру для отключения системы DVD Micro Theater от электросети.



Внимание

- Использование кнопок управления и регулировки или выполнение действий, отличных от описанных ниже, может привести к радиационному облучению и к другим опасным последствиям.

Правила безопасности при прослушивании

Слушайте с умеренной громкостью.

- Прослушивание наушников на максимальной громкости может привести к ухудшению слуха. Данное устройство может воспроизводить звук с таким уровнем громкости, который, даже при прослушивании в течение минуты, может привести к потере слуха у обычного человека. Возможность воспроизведения с высоким уровнем громкости предназначена для лиц с пониженным слухом.
- Уровень громкости может быть обманчивым. Со временем ваш слух адаптируется к более высоким уровням громкости. Поэтому после продолжительного прослушивания, то, что кажется нормальной

громкостью, фактически может быть громким и вредным для вашего слуха. Во избежание этого установите безопасную громкость устройства, и подождите адаптации к этому уровню.

Для установки безопасного уровня громкости:

- Установите низкий уровень громкости.
- Медленно повышайте уровень громкости, пока звучание не станет достаточно четким, комфортным, без искажений.

Разумная продолжительность прослушивания.

- Прослушивание в течение длительного времени, даже при безопасном уровне громкости, может стать причиной потери слуха.
- Старайтесь использовать аудиооборудование с разумной продолжительностью и устраивать перерывы во время прослушивания.

При использовании наушников соблюдайте следующие правила.

- Слушайте с умеренным уровнем громкости, с разумной продолжительностью.
- Старайтесь не настраивать громкость, пока происходит адаптация слуха.
- Не устанавливайте уровень громкости, мешающий слышать окружающие звуки.
- В потенциально опасных ситуациях следует соблюдать осторожность или временно прерывать прослушивание. Не используйте наушники во время управления транспортными средствами, а также во время катания на велосипеде, скейтборде и т.п. Это может привести к транспортно-аварийной ситуации и во многих странах запрещено законом.

Примечание

Данный продукт соответствует требованиям ЕС по радиопомехам.



Данный продукт соответствует требованиям следующих директив и рекомендаций: 2004/108/EC + 2006/95/EC

Внесение любых изменений, которые должным образом не разрешены Philips Consumer Lifestyle, может привести к лишению пользователя права управлять оборудованием.

Утилизация

Изделие разработано и изготовлено с применением высококачественных деталей и компонентов, которые подлежат переработке и повторному использованию.



Если изделие маркировано значком с изображением корзины со стрелками, это означает, что изделие соответствует директиве Европейского Парламента и Совета 2002/96/EC:



Не выбрасывайте изделие вместе с бытовыми отходами. Для утилизации электрических и электронных изделий необходимы сведения о местной системе отдельной утилизации отходов. Правильная утилизация отработавшего изделия поможет предотвратить возможные негативные последствия для окружающей среды и здоровья человека.

Изделие содержит батареи, соответствующие директиве Европейского Союза 2006/66/EC, и не подлежащие утилизации вместе с бытовым мусором.



Если на батарее присутствует маркировка с изображением перечеркнутого мусорного бака и символом химического элемента. Для утилизации батарей необходимы сведения о местной системе сбора отходов. Правильная утилизация отслуживших батарей поможет предотвратить возможное вредное воздействие на окружающую среду и здоровье человека.

Информация о влиянии на окружающую среду

Продукт не имеет лишней упаковки. Мы попытались сделать так, чтобы упаковочные материалы легко разделялись на три типа: картон (коробка), пенополистерол (буфер) и полиэтилен (мешки, защитный пенопластовый лист). Материалы, из которых изготовлена система, могут быть переработаны и вторично использованы специализированными предприятиями. Соблюдайте местные нормативы по утилизации упаковочных материалов, выработавших ресурс батареек и отслужившего оборудования.

Изготовлено по лицензии Dolby Laboratories. Dolby и символ двойного D являются торговыми марками Dolby Laboratories.



DivX, DivX Certified и соответствующие логотипы являются торговыми марками компании DivX, Inc. и используются по лицензии.



Windows Media и логотип Windows являются торговыми марками или зарегистрированными торговыми марками корпорации Microsoft в США и/или других странах.



Данная система DVD Micro Theater имеет этикетку:



2 Микротеатр DVD

Поздравляем с покупкой и приветствуем вас в Philips! Для получения всех преимуществ, предоставляемых Philips, зарегистрируйте продукт по адресу www.Philips.com/welcome.

Введение

Благодаря DVD Micro Theater можно наслаждаться:

- Видео с DVD, VCD и файлами DivX с USB-устройств.
- Музыкой с компакт-дисков, радио, внешних устройств и файлами MP3/WMA с USB-устройств.
- Снимками с дисков или USB-устройств.

Данная система DVD Micro Theater обеспечивает различные настройки многоканального звука, которые обогащают звук при помощи цифрового управления звуком (DSC) и динамического усиления НЧ (DBB).

DVD Micro Theater поддерживает следующие медиаформаты:



Тип табличка находится на задней панели системы

Можно просматривать DVD-диски со следующими кодами регионов:

Код региона DVD	Страны
-----------------	--------



Комплектация





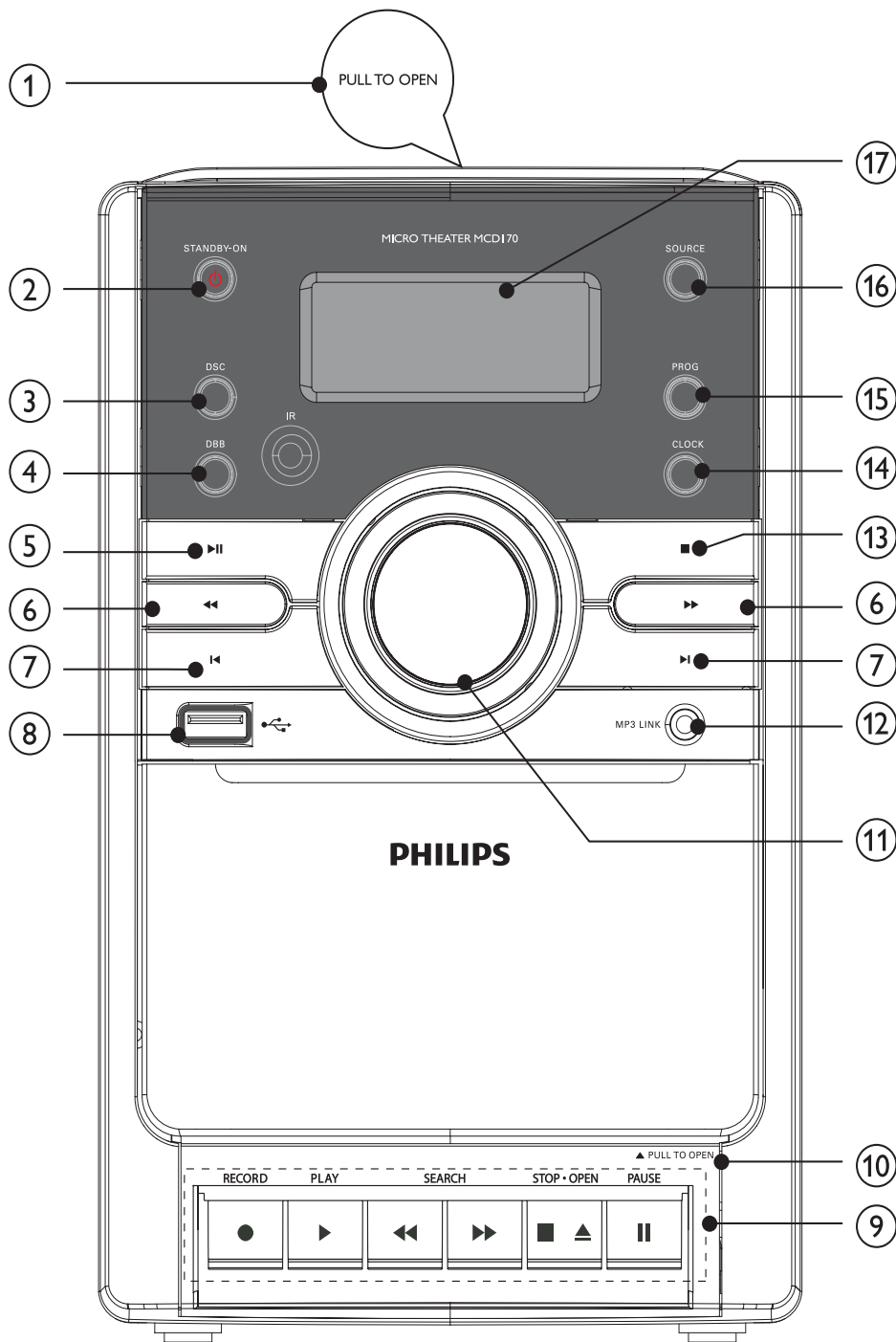

Проверьте комплектацию упаковки:

- Основное устройство
- 2 AC
- Пульт ДУ с батареей
- Аудио/видео кабель
- Соединительный кабель для MP3
- Антенна диапазона СВ
- Краткое руководство
- Руководство пользователя

Обзор основного устройства



- | | |
|---|--|
| <p>① PULL TO OPEN</p> <ul style="list-style-type: none"> Открытие или закрытие лотка диска. <p>② STANDBY-ON</p> <ul style="list-style-type: none"> Включение системы DVD Micro Theater, переключение в режим ожидания или в режим ожидания Eco Power. | <p>③ DSC</p> <ul style="list-style-type: none"> Выбор предустановок звука. <p>④ DBB</p> <ul style="list-style-type: none"> Включение или выключение функции динамического усиления НЧ. |
|---|--|

- ⑤  **▶ ||**
- Запуск или приостановка воспроизведения.
- ⑥  **<< / >>**
- Быстрый поиск вперед/назад.
 - Настройка на радиостанцию.
 - Перемещение влево/вправо по меню диска или настройки системы.
 - Настройка времени.
- ⑦  **◀ / ▶**
- Переход к предыдущей/следующей дорожке.
 - Выбор предустановленной радиостанции.
- ⑧  **•**
- Разъем USB
- ⑨ **Кнопки управления кассетой**
-  Запуск записи.
 -  Запуск воспроизведения кассеты.
 -  Перемотка кассеты вперед/назад.
 -  Остановка воспроизведения кассеты или открытие кассетницы.
 -  Приостановка воспроизведения кассеты или приостановка записи.
- ⑩ **Крышка кнопки кассеты**
- Потяните, чтобы открыть крышку кнопки кассеты
- ⑪ **VOLUME ▲ ▼**
- Регулировка громкости.
- ⑫ **MP3 LINK**
- Разъем для внешнего аудиоустройства.
- ⑬  **■**
- Остановка воспроизведения или удаление программы.
- ⑭ **CLOCK**
- Установка часов.
 - Выбор отображаемой информации во время воспроизведения.
 - Отображение часов.
- ⑮ **PROG**
- Программирование радиостанций.
 - Программирование дорожек.
 - Выбор формата времени 12 ч или 24 ч.
- ⑯ **SOURCE**
- Выбор источника.
- ⑰ **Индикаторная панель**
- Отображение текущего состояния.

Обзор пульта ДУ

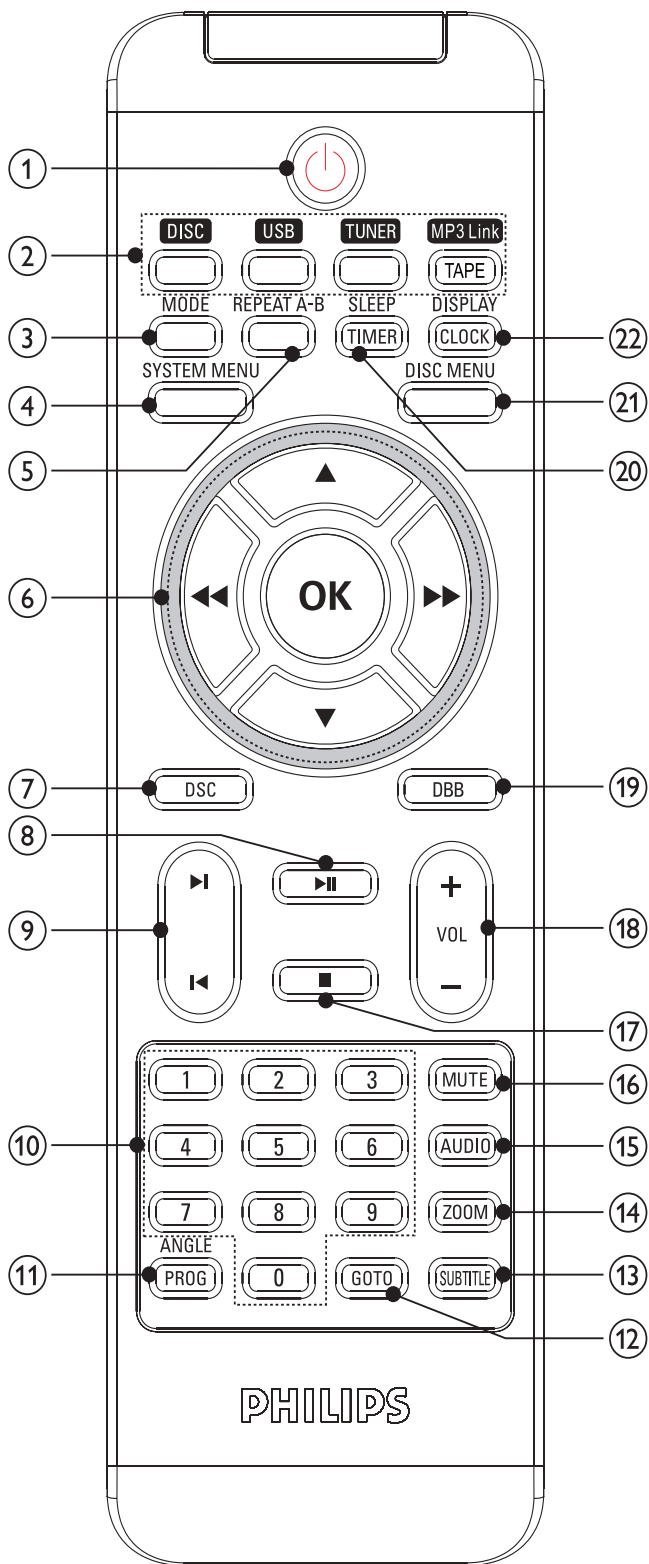

- ①
 - Включение системы, переключение в режим ожидания или в режим ожидания Eco Power.
- ② **Кнопки переключения источников (DISC, USB, TUNER, TAPE/MP3 Link)**
 - Выбор источника.
- ③ **MODE**
 - Выбор режима повторного воспроизведения или воспроизведения в произвольном порядке.
- ④ **SYSTEM MENU**
 - Доступ или выход из меню настройки системы.
- ⑤ **REPEAT A-B**
 - Выбор раздела для повторного воспроизведения или выключение режима повтора.
- ⑥
 - Быстрый поиск вперед/назад.
 - Настройка на радиостанцию.
 - Перемещение влево/вправо по меню диска или настройки системы.
 - Настройка времени.
- ⑦ **DSC**
 - Выбор предустановок звука.
- ⑧
 - Запуск или приостановка воспроизведения.
- ⑨
 - Переход к следующей или предыдущей записи/разделу/дорожке.
 - Выбор предустановленной радиостанции.
- ⑩ **Numeric keypad 0-9**
 - Выбор определенной записи/раздела/дорожки.

⑪ PROG/ANGLE

- Программирование радиостанций.
- Выбор ракурса воспроизведения DVD.
- Программирование записей/разделов/дорожек.
- Выбор формата времени 12 ч или 24 ч.

⑫ GOTO

- Быстрый переход к определенному разделу диска во время воспроизведения.

⑬ SUBTITLE

- Выбор субтитров

⑭ ZOOM

- Увеличение или уменьшение изображения на экране телевизора.

⑮ AUDIO

- Для DVD/DivX: выбор языка аудиовоспроизведения.
- Для VCD: выбор выхода аудио — стерео, моно левый или моно правый.

⑯ MUTE

- Отключение или возобновление звука.

⑰ ■

- Остановка воспроизведения или удаление программы.

⑱ VOL +/-

- Регулировка громкости.

⑲ DBV

- Включение/выключение усиления НЧ.

⑳ TIMER/SLEEP

- Установка таймера отключения.
- Установка времени включения будильника.

㉑ DISC MENU

- Доступ или выход из меню диска.

㉒ CLOCK/DISPLAY

- Установка часов.
- Отображение информации на экране телевизора во время воспроизведения.

3 Подключение

Подготовка

- 1 Положите мягкую ткань на твердую, плоскую и устойчивую поверхность.
- 2 Установите устройство на ткань.
- 3 Снимите крышку для разъемов.

Подключение АС

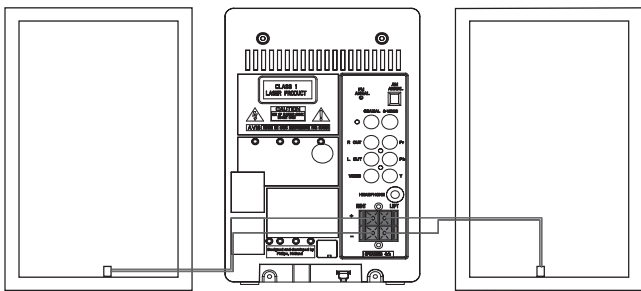

Примечание

- Вставьте защищенную часть каждого кабеля АС в разъем до упора.
- Подключайте только АС, сопротивление которых идентично или выше сопротивления входящих в комплект АС.. См. раздел "Характеристики" в данном руководстве..

Подключение провода АС: удерживая щиток разъема приподнятым, вставьте провод АС до упора. Отпустите щиток разъема.

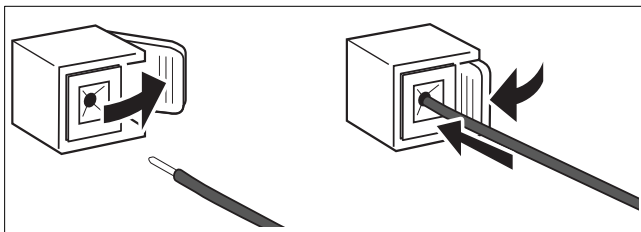

- 1 При подключении правой АС: найдите разъемы основного устройства с маркировкой RIGHT (Правый).
- 2 Вставьте красный провод в красный (+) разъем.

- 3 Вставьте черный провод в черный (-) разъем.
- 4 При подключении левой АС: найдите разъемы основного устройства с маркировкой LEFT (Левый).
- 5 Повторите шаги 2-3.

Подключение аудиокабелей

Чтобы прослушивать звук с других устройств через динамики DVD Micro Theater, выберите необходимое аудиоподключение:

- Вариант 1: подключение коаксиального кабеля
- Вариант 2: подключение кабелей аналогового аудио
- Вариант 3: подключение наушников

Вариант 1: подключение коаксиального кабеля

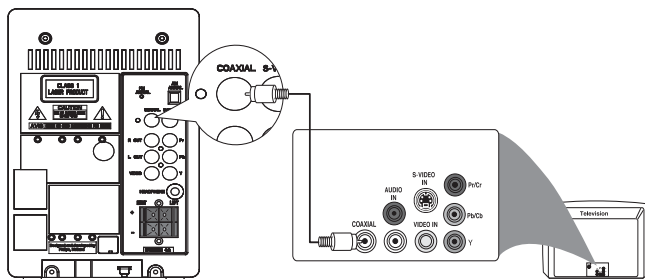

При подключении цифрового аудиоустройства к данному устройству вы получите многоканальное объемное звучание.

- 1 Подключите коаксиальный кабель (не входит в комплект) к разъему цифрового входа аудиоустройства.

Вариант 2: подключение кабелей аналогового аудио

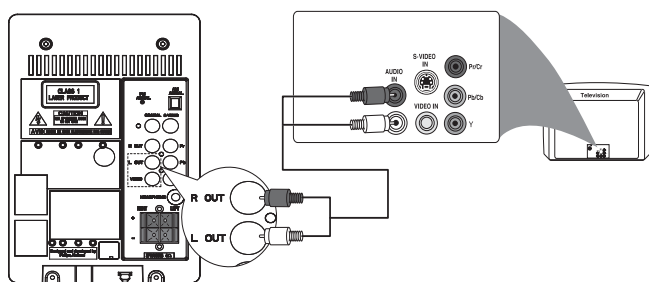

- 1 Подключите аудиокабель (красные/белые штекеры) к разъемам аудиовхода аудиоустройства.

Вариант 1: подключение кабеля S-Video

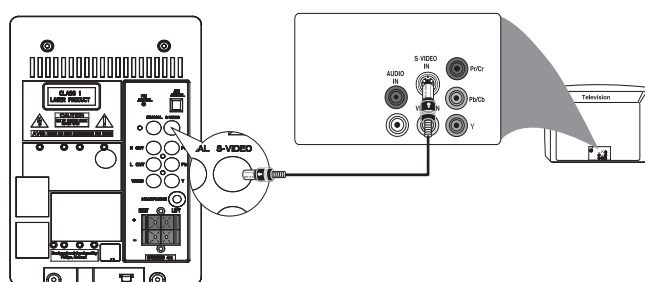

- 1 Подключите кабель S-video (не входит в комплект) к входному разъему S-Video телевизора.

Вариант 3: подключение наушников

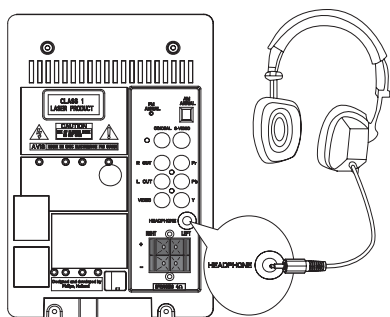

- 1 Подключите наушники к разъему HEADPHONE.

Вариант 2: подключение композитного видеокабеля

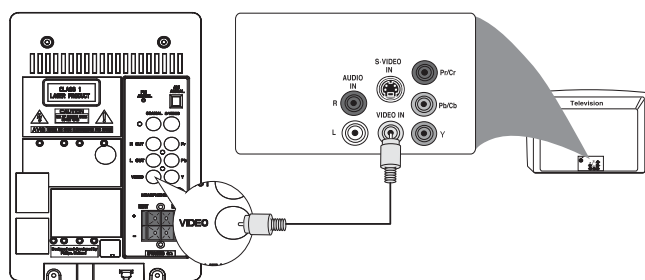

- 1 Подключите композитный видеокабель (желтый) к входному разъему композитного видео телевизора.

Подключение видеокабелей

Можно выбрать оптимальное видео подключение, поддерживаемое телевизором.

- Вариант 1: подключение к разъему S-Video (для стандартного телевизора).
- Вариант 2: подключение к композитному разъему CVBS (для стандартного телевизора).
- Вариант 3: Подключение к компонентным видеоразъемам (для стандартного телевизора или телевизора с прогрессивной разверткой).

Вариант 3: подключение компонентного видеокабеля

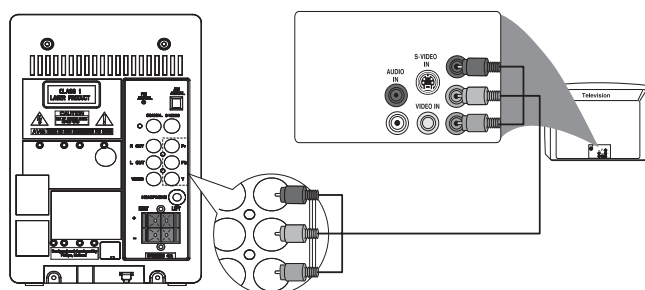



Примечание

- Качество видео с прогрессивной разверткой доступно только при подключении к телевизору с прогрессивной разверткой.
- Если телевизор не поддерживает прогрессивную развертку, изображение будет отсутствовать.
- Информацию о включении прогрессивной развертки телевизора см. в руководстве пользователя телевизора.

- 1 Подключите компонентные видеокабели (красный/синий/зеленый, не входят в комплект) к разъемам компонентного входа телевизора.

Подключение антенны диапазона СВ

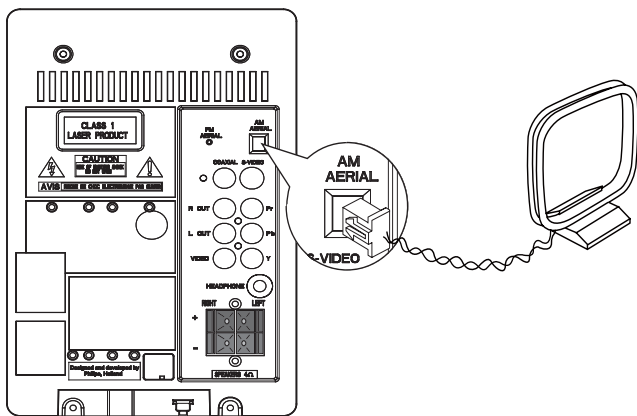

- 1 Подключите входящую в комплект антенну диапазона СВ к разъему **MW AERIAL**.

Подключение к электросети



Внимание

- Риск повреждения продукта! Убедитесь, что напряжение электросети соответствует напряжению, указанному на задней или нижней панели устройства.
- Перед подключением шнура питания сети переменного тока, убедитесь, что все подключения закончены.

- 1 Подключите сетевой шнур к розетке электросети.

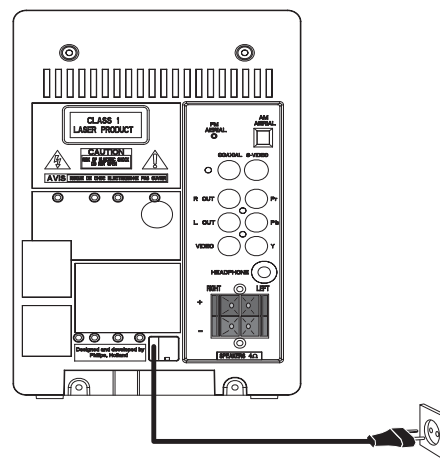

4 Начало работы

Внимание

- Используйте кнопки, как описано в руководстве пользователя.

Всегда следуйте инструкциям в данном разделе.

При обращении в Philips вам потребуется назвать модель и серийный номер системы DVD Micro Theater. Серийный номер и номер модели указаны на задней панели DVD Micro Theater. Впишите эти номера сюда:

Номер модели _____

Серийный номер _____

Подготовка пульта ДУ

Внимание

- Взрывоопасно! Не подвергайте батарейки воздействию высоких температур, прямых солнечных лучей или огня. Запрещается сжигать батарейки.

При первоначальном использовании.

- Удалите защитный ярлычок для активации батареек пульта ДУ.

Замена батареек пульта ДУ.

- Откройте крышку батарейного отсека.
- Вставьте 1 батарейки типа CR2025, соблюдая указанную полярность (+/-).
- Закройте крышку батарейного отсека.

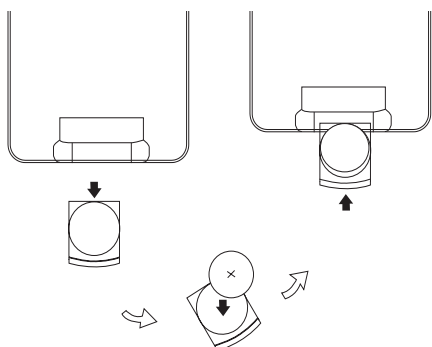

Примечание

- Перед нажатием любой функциональной кнопки ДУ выберите необходимый источник при помощи пульта ДУ, а не главного устройства.
- Если вы не собираетесь использовать пульт ДУ в течение долгого времени, извлеките батареи.

Автоматическая настройка на радиостанции

При первом подключении системы DVD Micro Theater к источнику питания, или в случае, если в памяти системы DVD Micro Theater не сохранена ни одна настройка на радиостанцию, активируется функция автоматического сохранения доступных радиостанций Plug and Play.

- Подключите систему DVD Micro Theater к питанию.
- Нажмите кнопку ►|| на основном устройстве для запуска установки.
 - Отобразится индикация [AUTO] (авто).
 - Система DVD Micro Theater автоматически сохранит радиостанции с достаточной силой сигнала.
 - Когда все доступные радиостанции будут сохранены, автоматически начнется воспроизведение первой из предустановленных радиостанций.

Установка часов

- Нажмите и удерживайте кнопку **CLOCK/DISPLAY** для перехода в режим настройки часов.
 - Отобразится 12-ти или 24-х часовой формат отображения времени

- 2 Последовательно нажимайте кнопку **PROG** для выбора 12-ти или 24-х часового формата отображения времени.
- 3 Нажмите **CLOCK/DISPLAY** для подтверждения.
 - ↳ Отобразятся и начнут мигать цифры, соответствующие значению часов.
- 4 Нажмите кнопку ◀▶ для установки значения часов.
- 5 Нажмите **CLOCK/DISPLAY** для подтверждения.
 - ↳ Отобразятся и начнут мигать цифры, соответствующие значению минут.
- 6 Нажмите кнопку ◀▶ для установки значения минут.
- 7 Нажмите **CLOCK/DISPLAY** для подтверждения.



Совет

- Для отображения часов во время воспроизведения последовательно нажимайте кнопку **CLOCK/DISPLAY** до появления часов.



Совет

- Дополнительные сведения или инструкции по настройке канала видеовхода см. в руководстве пользователя телевизора.

Переключение в режим ожидания

- 1 Нажмите кнопку Φ для переключения системы DVD Micro Theater в режим ожидания.
 - ↳ Уменьшится интенсивность подсветки дисплея.
 - ↳ На индикаторной панели отобразятся часы (если они установлены).

Для переключения системы DVD Micro Theater в режим ожидания Eco Power:

- 1 В режиме ожидания нажмите и удерживайте кнопку Φ более 2-х секунд.
 - ↳ Подсветка индикаторной панели отключится.

Включение

- 1 Нажмите Φ .

Настройка телевизора

- 1 Включите DVD Micro Theater.
- 2 Нажмите **DISC** для выбора диска в качестве источника.
- 3 Включите телевизор и настройте его на соответствующий видеоканал.
 - ↳ Должен появиться синий фоновый экран Philips DVD.

5 Воспроизведе- ние



Внимание

- Опасность повреждения устройства! Во время воспроизведения не перемещайте устройство.



Примечание

- Сообщение на экране 'INVALID KEY' означает, что в данный момент функция диска/файла недоступна.

Воспроизведение дисков



Внимание

- Запрещается смотреть на лазерный луч внутри устройства.
- Риск повреждения продукта! Не используйте диски с такими принадлежностями, как фиксаторы дисков и т.п.
- Не надавливайте с силой на лоток диска и не устанавливайте в него ничего, кроме дисков. Это может привести к нарушению работоспособности проигрывателя.



Примечание

- Воспроизведение различных типов дисков/ файлов может отличаться.
- Воспроизводиться может только первая сессия многосессионного компакт-диска.
- Данное устройство записи не поддерживает аудиоформат MP3PRO.
- Если в названии дорожки в формате MP3 (ID3) или названии альбома содержатся специальные символы, они могут быть неправильно отображены на экране, поскольку эти символы не поддерживаются.

- 1 Нажмите кнопку **DISC** для выбора диска в качестве источника.

- 2 Откройте крышку лотка для диска, расположенную в верхней части устройства.
- 3 Вставьте диск этикеткой вверх и закройте лоток для диска.
 - ↳ Начнется воспроизведение.
 - ↳ Для остановки воспроизведения нажмите **■**.
 - ↳ Для установки паузы/возобновления воспроизведения нажмите **▶||**.
 - ↳ Воспроизведение видеодисков всегда возобновляется с момента последней остановки.
 - ↳ Чтобы начать воспроизведение с начала, нажмите **◀** во время отображения сообщения.

Для аудиофайлов MP3/WMA на записываемых DVD и CD-дисках.

- Чтобы выбрать папку, нажмите **▲▼** или введите номер папки.
- Для выбора дорожки или файла нажмите **◀/▶**.

Во время воспроизведения можно осуществлять быстрый поиск вперед/назад.

- Для выбора необходимой скорости нажмите **◀◀▶▶**.
- Для возврата к обычной скорости воспроизведения нажмите **▶||**.
- Для выбора предыдущей или следующей записи/раздела/ дорожки нажмите **◀/▶**.

Можно изменить язык субтитров на дисках DVD или DivX® Ultra.

- Во время воспроизведения нажмите **SUBTITLE**.









Совет

- Для некоторых дисков DVD язык можно изменить только в меню диска DVD. Для входа в меню нажмите **DISC MENU**.

Воспроизведение с USB-устройств



Примечание

- Убедитесь, что устройство USB содержит воспроизводимые аудиоматериалы поддерживаемых форматов (см. 'Информация о воспроизводимости USB' на стр. 30).

- 1 Подключите USB-устройство к разъему .
- 2 Нажмите **USB**.
- 3 Нажмите кнопку  для выбора папки.
- 4 Нажмите кнопку  для выбора файла.
- 5 Нажмите кнопку  для запуска воспроизведения.
 - Для остановки воспроизведения нажмите .
 - Для установки паузы/возобновления воспроизведения нажмите .

Воспроизведение DivX-видео

Можно воспроизводить файлы DivX, скопированные на диск CD-R/RW, DVD-диск с возможностью записи или USB-устройство.



- 1 Вставьте диск или подключите устройство USB.
- 2 Выберите источник:
 - Для дисков нажмите **DISC**.
 - Для USB-устройств нажмите **USB**.
- 3 Выберите файл для воспроизведения и нажмите **OK**.
 - Для остановки воспроизведения нажмите .
 - Для установки паузы/возобновления воспроизведения нажмите .
 - Чтобы изменить язык субтитров, нажмите **SUBTITLE**.

Примечание

- Файлы субтитров (со следующими расширениями: .srt, .smi, .sub, .ssa, .ass) поддерживаются, но не отображаются в меню навигации.
- Имя файла субтитров должно совпадать с именем видеофайла.

Просмотр изображений

Файлы JPEG можно просматривать как слайд-шоу.



- 1 Вставьте диск или подключите USB-устройство.
- 2 Выберите источник:
 - Для дисков нажмите **DISC**.
 - Для USB-устройств нажмите **USB**.
- 3 Нажмите кнопку  для выбора папки.
- 4 Нажмите  для выбора файла.

Режимы воспроизведения слайд-шоу

Изображения можно просматривать как слайд-шоу в различных режимах воспроизведения.

- 1 Нажимайте **PROG/ANGLE**.

Просмотр с разных ракурсов

- 1 Для поворота изображения во время воспроизведения нажмите  / .

Воспроизведение кассеты

Примечание

- При воспроизведении или записи кассеты нельзя менять аудиоисточник.

- 1 Нажмите **TAPE** для выбора кассеты в качестве источника.

- 2 Чтобы открыть крышку кассеты, потяните ручку **PULL TO OPEN**, расположенную около передней панели.
- 3 Нажмите **■▲** для открытия кассетницы.
- 4 Загрузите кассету стороной с открытой пленкой вниз и полностью перемотайте в левую сторону.
- 5 Нажмите **▶** для запуска воспроизведения.
 - Для установки паузы/возобновления воспроизведения нажмите **■**.
 - Для быстрой перемотки назад или вперед нажмите **◀◀/▶▶**.
 - Для остановки воспроизведения нажмите **■▲**.

Управление воспроизведением

Повтор и воспроизведение в случайном порядке

Вы можете выбрать различные режимы повтора во время воспроизведения. Параметры повтора воспроизведения различаются в зависимости от типа диска.

- 1 Чтобы выбрать режим воспроизведения, нажимайте **MODE**.
 - Для DVD
 - **[CHAPTER]** (раздел): повтор текущего раздела
 - **[TITLE]** (запись): повтор текущей записи
 - **[REP ALL]** (повторить все): повтор диска
 - **[SHUF]** (произвольный порядок): воспроизведения диска в произвольном порядке
 - **[OFF]** (отключение): отключение режима повтора
 - Для VCD/MP3/CD/DiVX
 - **[REP 1]** (повтор 1): повтор текущей дорожки

- **[REP DIR]** (повтор папки) (только для MP3-диска): повтор текущей папки
- **[REP ALL]** (повторить все): повтор диска
- **[SHUF]** (произвольный порядок): воспроизведения диска в произвольном порядке
- **[OFF]** (отключение): отключение режима повтора

- 2 Для возврата к обычному режиму воспроизведения последовательно нажимайте кнопку **MODE**, пока на дисплее не исчезнет индикатор режима.

Примечание

- Режим воспроизведения в случайном порядке не включается при воспроизведении запрограммированных дорожек.

Повтор А-В (DVD/VCD/CD/MP3/WMA)

- 1 Во время воспроизведения музыки или видео нажмите **REPEAT A-B** в начальной точке.
- 2 Нажмите **REPEAT A-B** в точке окончания.
 - ↳ Начнется повторное воспроизведение раздела.
 - ↳ Чтобы отменить повторное воспроизведение, снова нажмите **REPEAT A-B**.

Примечание

- Разделы А и В могут быть установлены в пределах одной записи/дорожки.

Поиск по времени или по номеру раздела/дорожки

При воспроизведении видео или музыкального диска можно выбрать раздел, дорожку или определенный участок.

1 Во время воспроизведения нажимайте **GOTO** пока не отобразится поле ввода времени воспроизведения раздела/дорожки или поле ввода раздела/дорожки.

- В поле ввода времени введите часы, минуты и секунды точки начала воспроизведения.
- В поле ввода раздела/дорожки введите раздел/дорожку.

Параметры воспроизведения

Отображение информации о воспроизведении

1 Во время воспроизведения последовательно нажимайте кнопку **CLOCK/DISPLAY** для выбора другой информации.

Программирование



Примечание

- Программирование дисков/файлов изображений не поддерживается.

Можно задавать определенный порядок воспроизведения избранных дорожек/разделов.

1 В режиме остановки воспроизведения нажмите **PROG/ANGLE**, чтобы войти в режим программирования.

2 Выберите в меню, а затем введите номер дорожки/альбома, которые необходимо добавить.

3 После завершения программирования нажмите **▶||**, чтобы начать воспроизведение.

- Чтобы изменить программу, повторите шаги, описанные выше.
- Чтобы удалить программу, дважды нажмите **■**.

Просмотр программы

Программу можно просмотреть.

1 Нажмите **■**.

2 Нажмите **PROG/ANGLE**.

Изменение ракурса камеры

Некоторые DVD-диски содержат альтернативные эпизоды, то есть эпизоды, записанные с разных ракурсов. При воспроизведении таких DVD-дисков можно выбирать доступные альтернативные эпизоды.

1 Для переключения между ракурсами камеры нажимайте кнопку **PROG/ANGLE**.

Выбор языка

аудиовоспроизведения

Для дисков DVD, DiVx-видео или VCD можно выбирать язык аудиосопровождения.

1 Во время воспроизведения диска нажмите **AUDIO**.

- ↳ Отобразится список языков. Если выбранные аудиоканалы недоступны, используется аудиоканал диска, установленный по умолчанию.



Примечание

- Для некоторых дисков DVD язык можно изменить только в меню диска DVD. Для входа в меню нажмите **DISC MENU**.

Увеличение и уменьшение изображения

1 Чтобы увеличить или уменьшить изображение, нажимайте **ZOOM** во время просмотра снимков/видео.

- Для перемещения по увеличенному изображению нажимайте **◀/▶/▲/▼**.

6 Прослушивание радио

Настройка на радиостанцию

- 1 Последовательно нажимайте кнопку **TUNER** для выбора FM или MW.
- 2 Нажмите и удерживайте кнопку **◀▶** более 2 секунд.
 - ↳ Отобразится [SEARCH].
 - ↳ Тюнер настраивает станции с сильным сигналом автоматически.
- 3 Повторите шаг 2 для настройки других станций.
 - Для настройки на станцию со слабым сигналом последовательно нажимайте **◀▶**, до настройки на оптимальный прием.

Автоматическое программирование радиостанций

Примечание

- Можно запрограммировать до 40 предустановленных радиостанций.

- 1 В режиме тюнера нажмите и удерживайте в течение 2 секунд кнопку **PROG/ANGLE** для включения режима автоматического программирования.
 - ↳ Отобразится [AUTO].
 - ↳ Все доступные станции запрограммируются в порядке уменьшения силы приема частоты.
 - ↳ Первая запрограммированная радиостанция включится автоматически.

Программирование радиостанций вручную

Примечание

- Можно запрограммировать до 40 предустановленных радиостанций.

- 1 Настройка на радиостанцию.
- 2 Для перехода в режим программирования нажмите кнопку **PROG/ANGLE**.
 - ↳ На дисплее начнет мигать [PROG].
- 3 Нажмите кнопку **◀▶** для выбора номера (от 1 до 40) для этой радиостанции, затем нажмите кнопку **PROG/ANGLE** для подтверждения.
 - ↳ Отображается номер предустановленной станции и ее частота.
- 4 Повторите перечисленные выше шаги для программирования других станций.

Примечание

- Для замены запрограммированной радиостанции сохраните под ее номером другую станцию.

Выбор предустановленной радиостанции

- 1 Нажмите кнопку **◀▶** для выбора номера предустановки.

Совет

- Установите антенну на максимальном расстоянии от телевизора, видеомэгафона или иного источника радиоизлучения..
- Для лучшего приема полностью разверните и настройте положение антенны.

7 Запись



Примечание

- Для записи используйте только “нормальные” (IEC тип I) со сломанными метками (язычками) блокировки записи.



Совет

- При воспроизведении или записи кассеты нельзя менять аудиоисточник.
- Оптимальный уровень записи устанавливается автоматически. Изменение уровня громкости или звуковых эффектов не оказывает влияния на запись.



Примечание

- Качество аудиозаписи может варьироваться в зависимости от использованных источника и кассеты.

Автоматическая запись с диска на кассету

- 1 Нажмите **DISC** для выбора диска в качестве источника.
- 2 Загрузите диск.
- 3 Чтобы открыть крышку кассеты, потяните ручку **PULL TO OPEN**, расположенную около передней панели.
- 4 Нажмите **■▲** для открытия кассетницы.
- 5 Загрузите кассету.
- 6 Нажмите **●** для запуска записи.
 - ↳ Воспроизведение диска запускается автоматически с начала диска.
 - Для приостановки или возобновления записи нажмите **■**.
 - Для остановки записи нажмите **■▲**.

Запись раздела диска на кассету

- 1 Во время воспроизведения диска нажмите и удерживайте **◀▶▶** для поиска, затем отпустите кнопку.
 - Для выбора дорожки нажмите **◀/▶**.
- 2 Нажмите **▶■** для приостановки воспроизведения диска.
- 3 Нажмите **●** для запуска записи.
 - ↳ Воспроизведение диска возобновляется автоматически.
 - Для приостановки записи нажмите **■**. Для возобновления записи снова нажмите эту кнопку.
 - Для остановки записи нажмите **■▲**.

Запись с радио на кассету

- 1 Настройтесь на необходимую радиостанцию.
- 2 Чтобы открыть крышку кассеты, потяните ручку **PULL TO OPEN**, расположенную около передней панели.
- 3 Нажмите **■▲** для открытия кассетницы.
- 4 Загрузите кассету.
- 5 Нажмите **●** для запуска записи.
 - Для приостановки записи нажмите **■**. Для возобновления записи снова нажмите эту кнопку.
 - Для остановки записи нажмите **■▲**.

8 Настройка звука

Регулировка уровня громкости

- 1 Во время воспроизведения нажмите кнопку **VOL +/-** для увеличения/уменьшения уровня громкости.

Выбор предустановленного звукового эффекта

- 1 Во время воспроизведения нажмите кнопку **DSC** несколько раз для выбора:
 - [POP] (поп)
 - [JAZZ] (джаз)
 - [CLASSIC] (классика)
 - [ROCK] (рок)

Усиление басов

- 1 Во время воспроизведения нажмите **DBB** для включения или выключения динамического усиления НЧ.
 - ↳ Если включена функция динамического усиления НЧ (DBB), отображается индикация DBB.

Отключение звука

- 1 Во время воспроизведения нажмите кнопку **MUTE** для отключения/включения звука.

9 Настройка параметров

Параметры системы

Изменение языка системного меню

- 1 Нажмите **SYSTEM MENU**.
- 2 Выберите **[LANGUAGE SETUP]** (настройка языка) >**[MENULANG]** (язык меню), а затем нажмите ►►.
- 3 Выберите параметр, затем нажмите **OK**.
- 4 Нажмите **SYSTEM MENU** для выхода.

Установка экранной заставки

Экранная заставка защищает экран телевизора от повреждений в результате длительного воздействия статического изображения.

- 1 Нажмите **SYSTEM MENU**.
↳ Отобразится меню настройки системы.
- 2 Выберите **[SYSTEM SETUP]** (настройка системы) >**[SCREEN SAVER]** (заставка), а затем нажмите ►►.
- 3 Выберите параметр, затем нажмите **OK**.
 - **[ON]** (вкл.)
Включение экранной заставки.
 - **[OFF]** (выкл.)
Выключение экранной заставки.
- 4 Нажмите **SYSTEM MENU** для выхода.

Восстановление настроек по умолчанию

Можно сбросить все установленные параметры на заводские.

- 1 Нажмите **SYSTEM MENU**.

- 2 Выберите **[SYSTEM SETUP]** (настройка системы) >**[DEFAULT]** (по умолчанию), а затем нажмите ►►.
- 3 Выберите **[RESTORE]** (восстановить) и нажмите **OK**.
- 4 Нажмите **SYSTEM MENU** для выхода.

Параметры воспроизведения

Выбор языка



Примечание

- Если выбранный язык недоступен для диска, будет использоваться язык, установленный для диска по умолчанию.

- 1 Нажмите **SYSTEM MENU**.
- 2 Выберите **[LANGUAGE SETUP]** (настройка языка).
- 3 Выберите один из следующих параметров и нажмите ►►.
 - **[AUDIO LANG]** (язык аудиосопровождения)
Выбор языка аудиосопровождения DVD.
 - **[SUBTITLE LANG]** (язык субтитров)
Выбор языка субтитров DVD.
 - **[OSD LANGUAGE]** (язык меню)
Выбор языка экранного меню.
 - **[DIVX LANG]** (язык DivX)
Выбор языка субтитров DivX.
- 4 Выберите параметр, затем нажмите **OK**.
- 5 Нажмите **SYSTEM MENU** для выхода.

Выбор типа ТВ

Формат изображения определяет экранный формат в соответствии с типом подключенного телевизора.

- 1 Нажмите **SYSTEM MENU**.

2 Выберите **[VIDEO SETUP]** (настройка видео) >**[TV DISPLAY]** (экран телевизора) и нажмите ►►.

3 Выберите параметр, затем нажмите **ОК**.

- **[4:3PS]**
Для телевизоров с форматом экрана 4:3. Полноэкранное изображение по вертикали с обрезанными боковыми краями.
- **[4:3LB]**
Для телевизоров с форматом экрана 4:3. Широкоэкранное изображение с черными полосами сверху и снизу.
- **[16:9]**

Для широкоэкранных телевизоров.
Формат изображения 16:9.

Выбор системы ТВ

Выберите систему цветовоспроизведения в соответствии с подключенным телевизором.

1 Нажмите **SYSTEM MENU**.

2 Выберите **[SYSTEM SETUP]** (настройка системы)>**[TV SYSTEM]** (система ТВ), а затем нажмите ►►.

3 Выберите параметр, затем нажмите **ОК**.

- **[NTSC]**
Для телевизора с цветовой системой NTSC.
- **[PAL]**
Для телевизора с цветовой системой PAL.
- **[AUTO]** (авто)
Для телевизора с несколькими цветовыми системами.

4 Нажмите **SYSTEM MENU** для выхода.

Ограничение просмотра DVD

На некоторых DVD-дисках может присутствовать ограничение на просмотр, распространяющееся на весь диск или на некоторые эпизоды диска. С помощью данного параметра можно установить уровень ограничения на воспроизведение определенных эпизодов.

Примечание

- На дисках VCD, SVCD, CD уровень ограничения не обозначен, поэтому функция ограничения просмотра не оказывает влияния на просмотр этих типов дисков. Примечание. Некоторые диски DVD не имеют уровня ограничения, хотя уровень ограничения фильма может быть указан на упаковке диска. Для таких дисков функция ограничения недоступна.

1 Нажмите **SYSTEM MENU**.

2 Выберите **[SYSTEM SETUP]** (настройка системы)>**[RATING]** (уровень), а затем нажмите ►►.

3 Выберите параметр, затем нажмите **ОК**.

- ↳ Для воспроизведения DVD-дисков, которые имеют уровень ограничения выше установленного, необходимо ввести пароль из четырех цифр или установить более высокий уровень.
- ↳ **[1 KID SAFE]**
Подходит для детского просмотра.
- ↳ **[2 G]**
Программы для широкой аудитории, рекомендованные для зрителей всех возрастов.
- ↳ **[3 PG]**
Рекомендуется установка ограничений на просмотр.
- ↳ **[4 PG13]**
Не рекомендуется для просмотра детям до 13 лет. Рекомендуется установка ограничений на просмотр.

↳ [5 PG-R], [6 R]

Рекомендуется ограничить возможность просмотра детьми до 17 лет или разрешить просмотр только в присутствии родителей или взрослых.

↳ [7 NC-17]

Не рекомендуется для просмотра детям до 17 лет.

↳ [8 ADULT]

Просмотр только для взрослых из-за наличия материалов сексуального характера, сцен насилия или ненормативной лексики.

4 Нажмите **SYSTEM MENU** для выхода.

Изменение пароля ограничения просмотра

Можно установить пароль для ограничения просмотра определенных дисков.

- 1 Нажмите **SYSTEM MENU**.
- 2 Выберите **[SYSTEM SETUP]** (настройка системы) > **[PASSWORD]** (пароль), а затем нажмите ►►.
- 3 Введите пароль, состоящий из четырех цифр, с помощью кнопок **Numeric keypad 0-9** и нажмите **OK**.
- 4 Нажмите **SYSTEM MENU** для выхода.

Примечание

- Пароль, заданный по умолчанию, (1234) остается действительным, даже если установлен новый пароль.

Просмотр регистрационного кода DivX VOD

DivX — это популярная медиатехнология, созданная DivX, Inc. Медиафайлы DivX содержат сильно сжатое видео высокого качества, занимающее сравнительно небольшой объем. Файлы

DivX могут включать расширенные медиафункции, например, меню, субтитры и дополнительные аудиодорожки. Многие медиафайлы DivX доступны для загрузки из сети, а также вы можете взять напрокат или купить видеофайлы DivX через DivX VOD (Видео по запросу). Чтобы воспользоваться данной услугой, необходим регистрационный код DivX VOD устройства. Дополнительную информацию см. на сайте www.divx.com/vod.

- 1 Нажмите **SYSTEM MENU**.
- 2 Выберите **[SYSTEM SETUP]** (настройка системы) > **[DIVX[R] VOD]**, а затем нажмите ►►.
↳ Отобразится регистрационный код.
- 3 Запишите код.
- 4 Нажмите **SYSTEM MENU** для выхода.

Примечание

- Все видеофайлы, загруженные с DivX® VOD, можно просматривать только на данном устройстве.

Настройки видео

Выбор видеосигнала

Можно выбрать выходной видеосигнал экрана или телевизора.

- 1 Нажмите **SYSTEM MENU**.
- 2 Выберите **[VIDEO SETUP]** (настройка видео) > **[COMPONENT]** (компонентный) и нажмите ►►.
- 3 Выберите параметр, затем нажмите **OK**.
 - **[S-VIDEO]**
Выберите данный параметр, если используется подключение S-Video

- **[YUV]**
Выберите данный параметр, если используется компонентное подключение.

4 Нажмите **SYSTEM MENU** для выхода.

Настройка прогрессивной развертки

Прогрессивная развертка обеспечивает более высокое качество изображения.

- 1** Нажмите **SYSTEM MENU**.
- 2** Выберите **[VIDEO SETUP]** (настройка видео) > **[TV MODE]** (режим телевизора) и нажмите **▶▶**.
- 3** Выберите параметр, затем нажмите **OK**.
 - **[P-SCAN]**
Установите данный параметр для телевизора, поддерживающего функцию прогрессивной развертки.
 - **[INTERLACE]** (чересстрочная развертка)
Установите данный параметр для телевизора, не поддерживающего функцию прогрессивной развертки.
- 4** Нажмите **SYSTEM MENU** для выхода.

Настройка качества изображения

Во время просмотра DVD-диска для улучшения качества изображения можно регулировать яркость, контрастность, цветовой тон и насыщенность.

- 1** Нажмите **SYSTEM MENU**.
- 2** Выберите **[TV MODE]** (режим телевизора).
- 3** Выберите один из следующих параметров и нажмите **▶▶**.
 - **[BRIGHTNESS]** (яркость)
Настройка уровня яркости.
 - **[CONTRAST]** (контрастность)
Настройка уровня контрастности.

- **[HUE]** (цветовой тон)
Настройка цветового тона.
- **[SATURATION]** (насыщенность)
Настройка уровня насыщенности.

4 Нажмите **▲▼**, чтобы настроить значение, а затем нажмите **OK**.

5 Нажмите **SYSTEM MENU** для выхода.

Настройки звука

Выбор цифрового аудиовыхода

Выбор подходящего параметра при подключении аудио- видеоприбора к разъему COAXIAL (DIGITAL AUDIO) на устройстве.

- 1** Нажмите **SYSTEM MENU**.
- 2** Выберите **[AUDIO SETUP]** (настройка звука) > **[DIGITAL OUT]** (цифровой выход) и нажмите **▶▶**.
- 3** Выберите параметр, затем нажмите **OK**.
 - **[DIGITAL/OFF]** (цифровой/выкл.)
Выберите данный параметр, чтобы отключить цифровой выход.
 - **[DIGITAL/RAW]** (цифровой/RAW)
Выберите данный параметр, если подключен многоканальный декодер/ресивер.
 - **[DIGITAL/PCM]** (цифровой/PCM)
Выберите данный параметр, если подключенное устройство не поддерживает декодирование многоканального аудио.
- 4** Нажмите **SYSTEM MENU** для выхода.

Выбор низведения аудио

Выбор подходящего низведения аудио при воспроизведении DVD диска, записанного в формате Dolby Digital.

- 1** Нажмите **SYSTEM MENU**.

2 Выберите **[AUDIO SETUP]** (настройка звука)> **[DOWNMIX]** (низведение аудио) и нажмите ►►.

3 Выберите параметр, затем нажмите **OK**.

- **[LT/RT]**
Выберите данный параметр, если устройство подключено к декодеру Dolby Pro Logic.
- **[STEREO]** (стерео)
Выберите данный параметр при звучании только двух фронтальных динамиков..

4 Нажмите **SYSTEM MENU** для выхода.

Настройка режима искусственного эха

Трехмерная обработка дает ощущение виртуального окружающего звука при помощи всего двух динамиков.

1 Нажмите **SYSTEM MENU**.

2 Выберите **[AUDIO SETUP]** (настройка звука)> **[3D PROCESSING]** (обработка 3d) и нажмите ►►.

3 Выберите параметр, затем нажмите **OK**.

- **[OFF]** (выкл.), **[CONCERT]** (концерт), **[CHURCH]** (церковь), **[PASSIVE]** (пассивный), **[WIDE]** (широкий) или **[LIVE]** (живой)

4 Нажмите **SYSTEM MENU** для выхода.

Настройка частоты дискретизации

Можно выбрать частоту дискретизации LPCM (линейная импульсно-кодовая модуляция). Чем выше частота дискретизации, тем выше качество звука.

1 Нажмите **SYSTEM MENU**.

2 Выберите **[AUDIO SETUP]** (настройка звука)>**[LPCM]**, а затем нажмите ►►.

3 Выберите параметр, затем нажмите **OK**.

- **[48K]**
Для дисков, записанных с частотой дискретизации 48 кГц.
- **[96K]**
Для дисков, записанных с частотой дискретизации 96 кГц.
- **[192K]**
Для дисков, записанных с частотой дискретизации 192 кГц.

4 Нажмите **SYSTEM MENU** для выхода.

Включение ночного режима

[NIGHT MODE]

Приглушение громких звуков и увеличение громкости тихих звуков, что позволяет просматривать фильмы DVD при небольшом уровне громкости, не мешая окружающим.

1 Нажмите **SYSTEM MENU**.

2 Выберите **[AUDIO SETUP]** (настройка звука)> **[NIGHT MODE]** (ночной режим) и нажмите ►►.

3 Выберите параметр, затем нажмите **OK**.

- **[ON]** (вкл.)
Для тихого просмотра ночью.
- **[OFF]** (выкл.)
Получение объемного звука с полным динамическим диапазоном.

4 Нажмите **SYSTEM MENU** для выхода.

10 Другие ВОЗМОЖНОСТИ

Установка времени включения будильника

Данная система может быть использована в качестве будильника. В установленное время включаются источники DISC, TUNER или USB.

- 1 Убедитесь в правильности установки часов.
- 2 В режиме ожидания нажмите и удерживайте кнопку **TIMER**.
- 3 Нажмите кнопку **DISC**, **TUNER** или **USB** для выбора источника.
- 4 Нажмите **TIMER** для подтверждения.
↳ Отобразятся и начнут мигать цифры, соответствующие значению часов.
- 5 Нажмите кнопку ◀▶ для установки значения часов.
- 6 Нажмите **TIMER** для подтверждения.
↳ Отобразятся и начнут мигать цифры, соответствующие значению минут.
- 7 Нажмите кнопку ◀▶ для установки значения минут.
- 8 Нажмите **TIMER** для подтверждения.
↳ Таймер установлен и активирован.

Установка и отключение будильника

- 1 Последовательно нажимайте кнопку **TIMER** для установки или отключения будильника.
↳ Когда будильник включен, на дисплее отображается 🕒.
↳ Если будильник отключен, индикация 🕒 исчезает с дисплея.

Примечание

- Будильник не работает в режиме MP3 LINK.
- Если выбран источник DISC/USB, а дорожка не может быть воспроизведена, автоматически включается тюнер.

Установка таймера отключения

Данная система DVD Micro Theater может автоматически переключаться в режим ожидания по истечении установленного периода времени.

- 1 Когда система DVD Micro Theater включена, нажмите кнопку **SLEEP** несколько раз для выбора периода времени (в минутах).
↳ Когда таймер отключения задействован, на дисплее отображается zZ.

Сброс таймера отключения

- 1 Последовательно нажимайте кнопку **SLEEP** до появления значения "[OFF]".
↳ После сброса таймера отключения с дисплея исчезает индикация zZ.

Прослушивание аудиоустройства

С помощью DVD Micro Theater можно прослушивать внешние аудиоустройства.

- 1 Подключите аудиокабель 3,5 мм к разъему **MP3 LINK** и к разъему аудиовыхода устройства.
- 2 Нажмите **MP3 Link**.
- 3 Включите воспроизведение на устройстве (см. руководство пользователя устройства).

11 Сведения об изделии



Примечание

- Информация о продукте может быть изменена без предварительного уведомления.

Характеристики

Усилитель

Номинальная выходная мощность	2X5 Вт RMS
Частотный отклик	60 - 16 кГц, ± 3 дБ
Отношение сигнал/шум	> 65 дБ
Вход Aux	0,5 В RMS 20 кОм

Диск

Тип лазера	Полупроводниковый
Диаметр диска	12 см/8 см
Декодирование видеосигнала	MPEG-2/MPEG-1
Видео ЦАП	10 бит
Система сигнала	PAL/NTSC
Видеоформат	4:3/16:9
Video S/N	56 дБ (минимум)
Композитный видеовыход	Y:1 Vp-p, 75 Ом
Выход S-Video	Y-1,0 Vp-p, 75 Ом C- 0,286 Vp-p, 75 Ом
Аудио ЦАП	24 бита/96 кГц
Общее гармоническое искажение	<1%
Частотный отклик	4 Гц - 20 кГц (44,1 кГц) 4 Гц - 22 кГц (48 кГц) 4 Гц - 44 кГц (96 кГц)

Цифровой выход	Коаксиальный SPDIF (Цифровой интерфейс Sony/Philips)
Общее искажение гармоник	< 0,1% (1 кГц)
Разделение каналов	минимум 40 дБ (1 кГц)
Отношение сигнал/шум	>65 дБ

Тюнер

Частотный диапазон	FM: 87,5 - 108 МГц; CB: 531 - 1602 кГц
Шкала настройки	50 кГц (FM); 9 кГц (CB)

FM

Чувствительность	
- Моно, отношение сигнал/шум	<22 дБ
- Stereo, отношение сигнал/шум	<43 дБ
Селективность поиска	> 28 дБ
Общее гармоническое искажение	< 3%
Отношение сигнал/шум	>55 дБ

Кассетная дека

Частотный отклик	
- Нормальная кассета (тип I)	125 - 8000 Гц (8 дБ)
Отношение сигнал/шум	
- Нормальная кассета (тип I)	40 дБА
Общая детонация	<0,4% JIS

АС

Сопротивление АС	4 Ом
Драйвер динамика	3,5" динамик
Чувствительность	>82 дБ / м / Вт

Общая информация

Сеть переменного тока	220 - 230 В, 50 Гц
Энергопотребление в режиме работы	20 Вт
Энергопотребление в режиме ожидания	4 Вт
Энергопотребление в режиме ожидания Eco Power	<2 Вт
Прямой USB	Версия 2.0/1.1
Габариты	
- Основное устройство (Ш x В x Г)	147 x 231 x 209 мм
- АС (Ш x В x Г)	134 x 233 x 153 мм
Вес	
- С упаковкой	4,75 кг
- Основное устройство	1,95 кг
- АС	2 x 1,2 кг

Информация о воспроизводимости USB

Совместимые устройства USB:

- Флэш-накопитель USB (USB 2.0 или USB 1.1)
- Плеер с флэш-памятью USB (USB 2.0 или USB 1.1)
- Карты памяти (для работы с данной системой DVD Micro Theater требуется дополнительное устройство считывания)

Поддерживаемые форматы:

- Формат USB или файла памяти FAT12, FAT16, FAT32 (объем сектора: 512 байт)
- Скорость передачи MP3 (скорость передачи данных): 32-320 Кбит/с и переменная скорость передачи данных
- WMA v9 или более ранняя
- Каталоги с вложением до 8 уровней
- Число альбомов/ папок: максимально - 99

- Число дорожек/записей: максимально - 999
- Тэг ID3 v2.0 или более поздняя
- Имя файла в Unicode UTF8 (максимальная длина: 128 байт)

Неподдерживаемые форматы:

- Пустые альбомы: пустой альбом - это альбом, не содержащий файлов MP3/WMA. Альбом не будет отображаться на дисплее.
- Файлы неподдерживаемых форматов пропускаются. Например, документы Word (.doc) или файлы MP3 с расширением .dlf игнорируются и не воспроизводятся
- Аудиофайлы AAC, WAV, PCM
- Файлы WMA, защищенные от копирования (DRM) (.wav, .m4a, .m4p, .mp4, .aac)
- Файлы WMA в формате Lossless

Поддерживаемые форматы дисков MP3

- ISO9660, Joliet
- Максимальное число записей: 512 (в зависимости от длины имени файла)
- Максимальное число альбомов: 255
- Поддерживаемые частоты выборки: 32 кГц, 44,1 кГц, 48 кГц
- Поддерживаемые скорости передачи: 32~256 (кбит/с), переменная скорость передачи

12 Устранение неисправностей

Внимание

- Запрещается снимать корпус этого DVD Micro Theater.

Для сохранения действия условий гарантии запрещается самостоятельно ремонтировать систему.

При возникновении неполадок в процессе использования данной системы DVD Micro Theater проверьте следующие пункты, прежде чем обращаться в сервисную службу. Если не удастся решить проблему, обратитесь на веб-сайт Philips (www.Philips.com/support). При обращении в компанию Philips система DVD Micro Theater должна находиться рядом, и номер модели и серийный номер должны быть доступны.

Не подается питание

- Убедитесь, что сетевая вилка системы DVD Micro Theater правильно подключена.
- Проверьте наличие электропитания в сетевой розетке.
- Для экономии энергии система DVD Micro Theater отключается автоматически через 15 минут после окончания воспроизведения диска/USB и отсутствия управления.

Нет звука или звук с помехами

- Настройте громкость.
- Отключите наушники.
- Проверьте правильность подключения АС.
- Проверьте, не зажаты ли кабели АС.

Перепутаны левый и правый аудиовыходы

- Проверьте подключение и расположение АС.

Система DVD Micro Theater не реагирует

- Отключите и подключите еще раз сетевую вилку, затем включите систему еще раз.

Пульт ДУ не работает

- Перед нажатием любой функциональной кнопки выберите необходимый источник при помощи пульта ДУ, а не главного устройства.
- Поднесите пульт ДУ ближе к системе DVD Micro Theater.
- Установите батарею, соблюдая полярность (знаки +/–), как указано на устройстве.
- Замените батарею.
- Направьте пульт ДУ непосредственно на датчик на передней панели системы DVD Micro Theater.

Диск не обнаружен

- Вставьте диск.
- Убедитесь, что диск вставлен правильно.
- Подождите, пока сконденсированная на линзе жидкость исчезнет.
- Замените или очистите диск.
- Используйте финализированный CD или диск необходимого формата.

DVD-проигрыватель не реагирует на нажатие кнопок.

- Отключите шнур электропитания и подключите снова.

Выбрана функция, отсутствует изображение.

- Убедитесь, что подключение установлено правильно.
- Для выбора источника нажмите соответствующую функциональную кнопку.

Невозможно совершить запись или воспроизведение

- Очистите детали кассетной деки.
- Используйте только кассету NORMAL.
- Заклейте полоской клейкой ленты то место, где был сломан защитный язычок.

Во время воспроизведения DVD-диска нельзя изменить язык аудиовоспроизведения или субтитров.

- На DVD-диске отсутствует многоязыковое аудиовоспроизведение или субтитры.
- Изменение языка аудиовоспроизведения или субтитров запрещено для данного DVD-диска.

Некоторые файлы на устройстве USB не отображаются

- Число папок и файлов на устройстве USB превышает заданный лимит. Это не является неисправностью.
- Форматы этих файлов не поддерживаются.

Устройство USB не поддерживается

- Устройство USB несовместимо с системой DVD Micro Theater. Попробуйте подключить другое устройство.

Плохой прием радиосигнала

- Увеличьте расстояние между DVD Micro Theater и телевизором или видеомagneитофоном.
- Полностью расправьте антенну FM.

Таймер не работает

- Правильно установите часы.
- Включите таймер.

Настройка часов/таймера удалена

- Произошел сбой питания или шнур питания был отключен.
- Переустановите часы/таймер.

13 Глоссарий

D

DivX®

Кодек DivX® — это технология сжатия на основе MPEG-4, разработанная DivX®, Inc. Она позволяет уменьшать размер файла цифрового видео, сохраняя при этом высокое качество изображения.

Dolby Digital

Система объемного звучания, разработанная компанией Dolby Laboratories, в которой для воспроизведения цифрового звука используется шесть каналов (передние левый и правый, боковые левый и правый, центральный и сабвуфер).

J

JPEG

Очень распространенный цифровой формат неподвижных изображений. Это система сжатия данных неподвижного изображения, предложенная Joint Photographic Expert Group, с незначительным снижением качества изображения при высокой степени сжатия. Файлы распознаются по расширению файла: .jpg или .jpeg.

M

MP3

Файловый формат с системой сжатия звуковых данных. MP3 - это аббревиатура от Motion Picture Experts Group 1 (или MPEG-1) Audio Layer 3. Использование формата MP3 позволяет записывать на один диск CD-R или CD-RW в 10 раз больше данных, чем на обычный компакт-диск.

P

PBC

Управление воспроизведением. Система навигации по дискам Video CD/Super VCD через экранные меню, записанные на диск. Предоставляет функции интерактивного воспроизведения и поиска.

PCM

Импульсно-кодовая модуляция (Pulse Code Modulation). Система цифрового кодирования аудиоданных.

S

S-Video

Аналоговое подключение для видео. Позволяет передавать изображение высокого качества за счет разделения отправляемых на подключенное устройство сигналов яркости и цвета. S-Video можно использовать только, если в телевизоре есть вход S-Video.

Surround

Система, создающая реалистичное трехмерное звучание. Это возможно с помощью нескольких динамиков, расположенных вокруг слушателя.

Э

Экранный формат

Экранный формат - это соотношение длины и ширины телеэкрана. Формат стандартного телевизора - 4:3; формат широкоэкранный телевизора или телевизора с высокой четкостью - 16:9. Формат letter box позволяет получить изображение с более широкой перспективой на стандартном экране формата 4:3.

Эпизод

Части раздела DVD-диска. Раздел состоит из нескольких эпизодов. Каждый эпизод имеет номер для упрощения перехода к определенной части раздела.

Р

Раздел

На коммерческих DVD-дисках это самый длинный раздел кинофильма или музыкального произведения. Каждому разделу соответствует отдельный номер, таким образом, можно перейти в любой необходимый раздел.

При записи программ они сохраняются как разделы. В зависимости от параметров записи, записанные разделы могут автоматически делиться на эпизоды.

Разъем VIDEO OUT

Желтый разъем, через который осуществляется передача видеоизображения DVD на телевизор.

Ц

Цифровое аудио

Цифровое аудио — это звуковой сигнал, преобразованный в числовое значение. Цифровой звук можно передавать по нескольким каналам. Для передачи аналогового звука можно использовать только два канала.

Г

Гнезда AUDIO OUT

Красное и белое штекерные гнезда служат для передачи аудиосигнала в другую систему (телевизионные или стереосистемы и т. п.).

А

Аналоговый звук

Звук, не преобразованный с помощью цифровых технологий. Аналоговый звуковой сигнал воспроизводится с помощью AUDIO LEFT/RIGHT. Это красный и белый штекерные разъемы, через которые происходит передача звукового сигнала по правому и левому каналам.

К

Код региона

Система, позволяющая воспроизводить диски только в указанном регионе. Это устройство воспроизводит только диски, совместимые с указанным кодом региона. Код региона устройства расположен на товарной этикетке. Некоторые диски совместимы с несколькими регионами (или ВСЕМИ регионами.)

М

Меню диска

Отображаемая на экране функция, с помощью которой можно выбрать изображения, звук, субтитры, ракурс и т. п., записанные на DVD-диске.

Многоканальная система воспроизведения звука

Обычно в формате DVD каждой звуковой дорожке соответствует одно звуковое поле. В многоканальной системе используется структура, при которой каждой звуковой дорожке соответствует три и более каналов.

О

Ограничение просмотра

Функция ограничения воспроизведения DVD-диска в зависимости от возраста пользователя и в соответствии с уровнем ограничения для определенной страны. Данное ограничение различно для разных дисков. Если уровень ограничения диска более высокий, воспроизведение блокируется.

С

Скорость передачи в битах

Скорость передачи в битах — количество бит, переданных или обработанных за единицу времени. Единица измерения скорости передачи — бит/в секунду (бит/с) или килобит/в секунду (кбит/с). Термин “скорость передачи в битах” означает то же, что и термин “скорость передачи данных”.

Россия

Ваша международная гарантия

Уважаемый покупатель,

Вы приобрели изделие Филипс, которое было разработано в соответствии с высочайшими стандартами качества. Если, несмотря на это, в изделии возникает неисправность, Филипс гарантирует бесплатный ремонт и замену запчастей независимо от страны, где производится ремонт, в течении гарантийного периода 12 месяцев от даты покупки. Эта международная гарантия дополняет существующие национальные гарантийные обязательства продавцов и Филипс по отношению к вам в стране приобретения товара и не нарушает ваших законных прав как потребителя.

Международная гарантия Филипс действует в отношении изделия, приобретенного для личных бытовых нужд, которое используется по своему назначению в соответствии с инструкцией по эксплуатации, с соблюдением правил и требований безопасности, при представлении оригинала товарного или кассового чека, в котором указаны дата покупки, название компании-продавца, модель изделия и его серийный номер.

Международная гарантия Филипс не действует, если:

- Документы заполнены неразборчиво или в них сделаны исправления,
- модель или серийный номер изделия записаны неразборчиво, отсутствуют или в них сделаны исправления,
- ремонт или конструктивные изменения изделия были выполнены неавторизованными сервисными организациями или лицами,
- дефекты изделия были вызваны внешними воздействиями, включая, но не ограничиваясь молнией, попаданием воды, огнем, неправильной эксплуатацией или использованием не по назначению.

Пожалуйста, обратите внимание на то, что изделие не считается неисправным, если требуются его конструктивные изменения под местные или национальные стандарты, которые применяются в странах, для которых изделие не было изначально разработано и/или произведено. Рекомендуем вам всегда проверять возможность использования изделия в конкретной стране.

Если изделие Филипс работает неправильно или является неисправным, пожалуйста, свяжитесь со своей компанией-продавцом или любым авторизованным сервис центром. Информацию о ближайшем сервис-центре на территории России Вы можете получить по телефонам, указанным ниже. Если вам требуется сервисное обслуживание в другой стране, вам следует обратиться в Информационный Центр Филипс в этой стране, телефон и номер факса Вы найдете в соответствующей части этого буклета.

Чтобы избежать ненужных неудобств, мы рекомендуем вам внимательно прочитать инструкцию по эксплуатации перед тем, как обращаться за помощью.

По всем вопросам, на которые не дала ответа компания-продавец, Вы можете позвонить или написать:

Центр информационной поддержки Филипс
Тел./факс: (495) 961-11-11
Тел.: 8-800-200-0880
(бесплатный междугородный звонок)

PHILIPS

ГАРАНТИЙНЫЙ ТАЛОН БЫТОВАЯ ЭЛЕКТРОНИКА

Модель:

Серийный номер:

Дата продажи:

ПРОДАВЕЦ:

Название фирмы:

Телефон фирмы:

Адрес и E-mail:

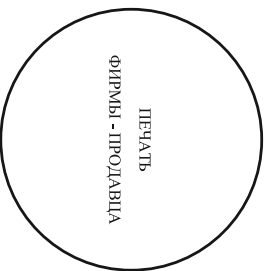

Изделие получено в исправном состоянии.
С условиями гарантии ознакомлен и согласен

_____ (подпись покупателя)

Внимание! Гарантийный талон недействителен без печати продавца.

Уважаемый потребитель!

Компания Филипс выражает благодарность за Ваш выбор и гарантирует высокое качество и безупречное функционирование данного изделия при соблюдении правил его эксплуатации.

При покупке убедительно просим проверить правильность заполнения гарантийного талона. При этом серийный номер и наименование модели приобретенного Вами изделия должны быть идентичны записи в гарантийном талоне. Не допускается внесения в талон каких-либо изменений, исправлений. В случае неправильного или неполного заполнения гарантийного талона немедленно обратитесь к продавцу.

При бережном и внимательном отношении изделие будет надежно служить Вам долгие годы. В ходе эксплуатации не допускайте механических повреждений, попадания вовнутрь посторонних предметов, жидкостей, насекомых, в течение всего срока службы следите за сохранностью идентификационной наклейки с обозначением наименования модели и серийного номера изделия.

Если в процессе эксплуатации изделия Вы сочтете, что параметры работы отличаются от изложенных в инструкции пользователя, рекомендуем обратиться за консультацией в наш Информационный центр.

Условия гарантии

Объект	Изделие	Пульт дистанционного управления
Срок службы (исчисляется со дня передачи товара потребителю)	5 лет	1 год
Срок гарантии (исчисляется со дня передачи товара потребителю)	1 год	1 год

По окончании срока службы обратитесь в авторизованный сервисный центр для проведения профилактических работ и получения рекомендаций по дальнейшей эксплуатации изделия.

Во избежание возможных недоразумений, сохраняйте в течение срока службы документы, прилагаемые к товару при его продаже (данный гарантийный талон, товарный и кассовый чеки, накладные, инструкцию по эксплуатации (на любом носителе) и иные документы).

Гарантийное обслуживание не распространяется на изделия, недостатки которых возникли вследствие:

1. Нарушения Потребителем правил эксплуатации, хранения или транспортировки товара
2. Действия третьих лиц:
 - ремонта неполномоченными лицами;
 - внесения несанкционированных изменений конструкции или схемотехнических изменений и изменений программного обеспечения
 - отклонение от Государственных Технических Стандартов (ГОСТов) и норм питающих, телекоммуникационных и кабельных сетей;
 - неправильной установки и подключения изделия;
3. Действия непреодолимой силы (стихия, пожар, молния и т.п.);

Любую информацию о расположении сервисных центров и о сервисном обслуживании Вы можете получить в Центре информационной поддержки:

Телефон: (495) 961-1111, 8 800 200-0880 (бесплатный звонок по России).

Интернет: www.philips.ru

