



РУССКИЙ

MDD64K (MDD64K, MDS64V)

MDD104K (MDD104K, MDS104V)

MDT354K (MDT354K, MDS354V/W)

RDD264K (RDD264K, RDS264V)



Интернет адрес : <http://www.lge.com>

Информационная служба LG :

- Russia : 7-(495)771-76-76

- Ukraine : (380-44)490-7777, 8-800-303-0000

- Kazakhstan : 7-(727)272-22-22, 8-8000-805-805

Срок службы прибора — 7 лет со дня передачи товара потребителю.

P/NO : MFL41698470

Меры предосторожности



Осторожно

Не открывать, опасность удара электрическим током



ВНИМАНИЕ: для СНИЖЕНИЯ РИСКА ПОРАЖЕНИЯ ЭЛЕКТРИЧЕСКИМ ТОКОМ НЕ СНИМАЙТЕ КРЫШКУ (ИЛИ ЗАДНЮЮ ПАНЕЛЬ). ВНУТРИ НЕТ ДЕТАЛЕЙ, ПОДЛЕЖАЩИХ ОБСЛУЖИВАНИЮ ПОЛЬЗОВАТЕЛЕМ. ДЛЯ ПРОВЕДЕНИЯ ОБСЛУЖИВАНИЯ ОБРАТИТЕСЬ К КВАЛИФИЦИРОВАННОМУ СПЕЦИАЛИСТУ ПО ОБСЛУЖИВАНИЮ.



Символ - молния со стрелкой на конце, заключенная в треугольник, предназначен для того, чтобы предупредить пользователя о наличии неизолированных деталей внутри изделия, находящихся под опасным напряжением, величины которого может быть достаточно для поражения людей электрическим током.



Восклицательный знак в равноостромном треугольнике предназначен для того, чтобы предупредить пользователя о наличии важных инструкций по использованию и техническому обслуживанию (уходу) в литературе, прилагаемой к изделию.

ОСТОРОЖНО: для ПРЕДОТВРАЩЕНИЯ ВОЗГОРАНИЯ ИЛИ РИСКА ПОРАЖЕНИЯ ЭЛЕКТРИЧЕСКИМ ТОКОМ НЕ ПОДВЕРГАЙТЕ ДАННОЕ ИЗДЕЛИЕ ВОЗДЕЙСТВИЮ ДОЖДЯ ИЛИ ВЛАГИ.

ОСТОРОЖНО: Не устанавливайте это оборудование в замкнутом объеме, например, в книжном шкафу или подобном месте.

ВНИМАНИЕ: Не блокируйте вентиляционные отверстия. Проводите установку в соответствии с инструкциями производителя.

Пазы и отверстия в корпусе предназначены для вентиляции и обеспечения нормальной работы изделия, а также для защиты от перегрева. Эти отверстия никогда не должны быть заблокированы, не ставьте изделие на кровать, диван, коврик или другую подобную поверхность. Данное изделие не следует помещать в предметы мебели, такие как, книжный шкаф или полка, без обеспечения достаточной вентиляции, при этом следует соблюдать инструкции производителя.

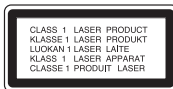

ВНИМАНИЕ: В данном изделии используется лазерная система.

Для того, чтобы гарантировать правильность использования настоящим изделием, внимательно прочитайте руководство пользователя и сохраните его для обращения в будущем. Если изделие требует проведения обслуживания, обратитесь в авторизованный центр по техническому обслуживанию. Применение элементов управления, настроек или порядка применения, отличных от приведенных в настоящем руководстве, может стать причиной попадания под опасное излучение. Для того, чтобы избежать непосредственного воздействия лазерного луча, не пытайтесь открывать корпус. При открытом корпусе излучение лазера видимо. **НЕ СМОТРИТЕ НА ЛУЧ.**

2

ВНИМАНИЕ: Аппарат не следует подвергать воздействию воды (капель или брызг), а также не ставьте какие-либо предметы с жидкостями, например, вазы.

ПРЕДУПРЕЖДЕНИЯ, касающиеся сетевого шнура

Для большинства приборов рекомендуется использовать выделенную цепь; то есть, должен быть отдельный выход сети (розетка), который питает только данное устройство и не имеет дополнительных выходов или ответвлений. Для большей уверенности обратитесь к странице с техническими характеристиками из данного руководства пользователя.

Не перегружайте настенные розетки. Перегруженные настенные розетки, ослабленные или поврежденные розетки, кабели удлинителей, а также поврежденная или с трещинами проводка кабеля являются источниками опасности. Любое из этих условий может привести к поражению электрическим током или возгоранию. Периодически проверяйте сетевой шнур своего устройства, а при обнаружении признаков повреждений или износа извлеките вилку из розетки, прекратите использование устройства и обратитесь в авторизованный центр по техническому обслуживанию для замены сетевого шнура на точно такой же.

Предохраняйте сетевой шнур от неправильного обращения, например, не скручивайте, не перегибайте, не прокалывайте, не прижимайте кабель дверью и не наступайте на него. Уделяйте особое внимание состоянию вилок, настенных розеток, а также точке, из которой шнур выходит из устройства.

Для того, чтобы отключить питание от сети, извлеките вилку сетевого шнура из розетки. При установке изделия проверьте, чтобы был обеспечен легкий доступ к вилке.



Утилизация старого оборудования

1. Символ на устройстве, изображающий перечеркнутое мусорное ведро на колесах, означает, что на изделие распространяется Директива 2002/96/EC.
2. Электрические и электронные устройства должны утилизироваться не вместе с бытовым мусором, а через специальные места, указанные правительственными или местными органами власти.
3. Правильная утилизация старого оборудования поможет предотвратить потенциально вредное воздействие на окружающую среду и здоровье человека.
4. Для получения более подробных сведений по утилизации старого оборудования обратитесь в администрацию города, службу, занимающуюся утилизацией или в магазин, где был приобретен продукт.



Будучи партнером ENERGY STAR® компания LG определила, что это изделие или модели этого изделия отвечают положениям ENERGY STAR® по эффективному использованию электроэнергии.

ENERGY STAR® - зарегистрированный в США товарный знак.



Содержание



Меры предосторожности	2
Содержание	3



Подключение	4
Подключение прибора	5
Основной прибор	6
Пульт дистанционного управления	7
Первоначальная настройка кода региона	8
Настройка основных параметров	8-10
Настройка режима звука	10-11
Настройка часов	11



Отображение информации о диске	12
Воспроизведение диска	12-14
Просмотр файлов фотографий	14
Прослушивание радио	15
Прослушивание пленок на кассете	15
Прослушивание музыки с внешнего устройства	16
Использование устройства USB	16



Запись на USB устройство	17
Запись на пленку	18
Синхронизированная запись с CD на кассету	18



Воспроизведение караоке в базовом режиме	19
Резервирование песни	19
МЕНЮ воспроизведения караоке	19



Коды языков	21
Коды стран	21
Поиск и устранение неисправностей	22
Типы воспроизводимых дисков	23
Технические характеристики	24

Подключение

Подключение акустической системы к устройству

Для каждого из проводов подключите черный конец к терминалу, отмеченному значком «-» (минус), а другой конец к терминалу, отмеченному значком «+» (плюс).

Для подключения кабеля к каждой акустической колонке, нажмите на пластмассовую лапку, чтобы открыть соединительную клемму на задней стенке акустической колонки. Вставьте провод и опустите пластинку.

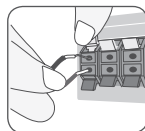

MDT354 (2.1 Канал)

ЦВЕТ	КОЛОНКА	ПОЛОЖЕНИЕ
Красный	Передняя	Перед зрителем, справа от экрана.
Белый	Передняя	Перед зрителем, слева от экрана.
Оранжевый	Сабвуфер	Можно расположить в любом месте перед собой.

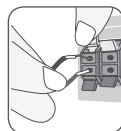

MDD64/MDD104/RDD264 (2 Канал)

ЦВЕТ	КОЛОНКА	ПОЛОЖЕНИЕ
Красный	Передняя	Перед зрителем, справа от экрана.
Белый	Передняя	Перед зрителем, слева от экрана.

Соблюдайте осторожность в отношении нижеперечисленного

- Следите, чтобы дети не помешали свои руки или какие-либо предметы в отверстие *фазиинвертора акустической системы.
- *Фазиинвертор акустической системы : Отверстие для воспроизведения насыщенного баса на корпусе акустической системы.

Работа пульта дистанционного управления

Направьте пульт ДУ на окошко дисплея и нажимайте кнопки.

Установка батареи пульта дистанционного управления.

- 1 Отсоедините крышку отсека для батареек в задней части пульта.
- 2 Вставьте батарейки R03 (размер AAA) правильно расположив плюс ⊕ и минус ⊖.

Подключение прибора

Подключение разъема VIDEO OUT (Выход видео)

Подключите разъем видео на приборе к соответствующим входам видео на вашем телевизоре с помощью видео-кабеля.

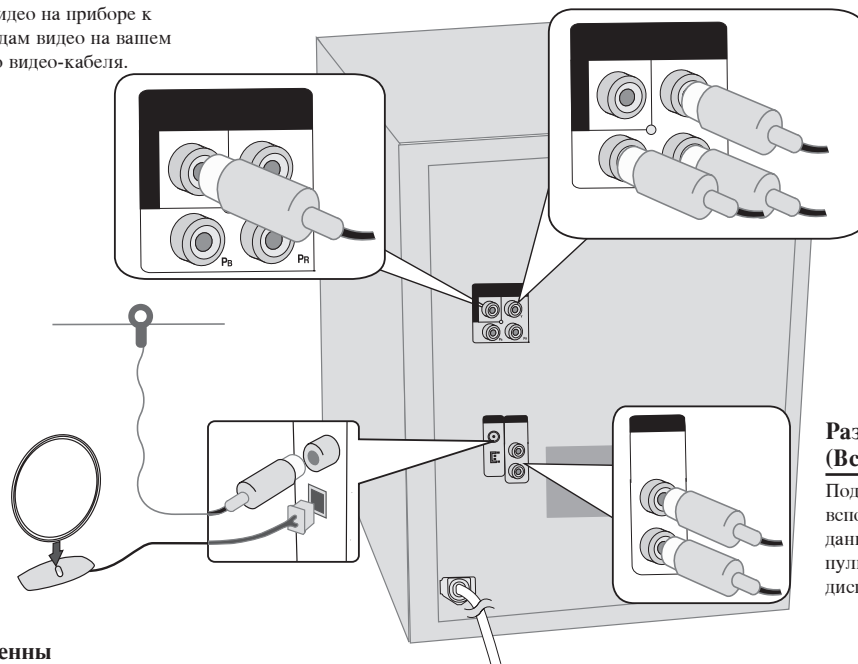

Подключение антенны

Установите рамочную антенну АМ на подставку

Подключите рамочную АМ антенну к блоку.

Подключите Рамочную антенну FM

Прием будет наилучшим, когда два свободных конца антенны образуют прямую линию и расположены горизонтально.



COMPONENT VIDEO OUT (PROGRESSIVE SCAN) (РАЗЪЕМЫ КОМПОНЕНТНОГО ВИДЕО ВЫХОДА (ВИДЕО ВЫХОДА ПРОГРЕССИВНОЙ РАЗВЕРТКИ))

Подключите один конец компонентного кабеля (Y PB PR) к разъему COMPONENT VIDEO OUT (PROGRESSIVE SCAN) (КОМПОНЕНТНОГО ВИДЕО ВЫХОДА (Выхода прогрессивной развертки)) на приборе, а другой конец к разъему COMPONENT INPUT (КОМПОНЕНТНОГО ВХОДА) вашего телевизора.

Разъемы для подключения AUX IN (L/R) (Вспомогательных устройств П/Л)

Подключите видеомаягнитофон или вспомогательное устройство и т.д. к ВХОДУ данного прибора. Нажимайте кнопку INPUT на пульте дистанционного управления пока в окне дисплея не появится индикатор «AUX».

Основной прибор

- 1 Лоток диска
- 2  Включение/ Выключение.
- 3 Окно дисплея
- 4 **CLOCK**
- 5 **TIMER**
- 6 **USER EQ**
- 7 Выбирает функцию **KARAOKE DVD/ CD**.
Выбирает функцию **ПРИЕМНИК**.
Выбирает функцию **МАГНИТОФОН**.
Выбирает функцию **AUX**.
- 8 **SET** Подтверждение настроек.
(**TIMER/ CLOCK**)
CD II Пауза
RDS (опция) Функция RDS
USB Выбирает функцию **USB**.
DEMO Для показа функции в окне индикации при отключенном питании. Для отмены, нажмите  или данную кнопку снова.
PRESET (-)
◀◀◀ TUNING(-)
- 9 Гнездо для подключения наушников
- 10 Разъем USB
- 11 Крышки кассет 1, 2

Режим энергосбережения

Вы можете перевести прибор в режим энергосбережения.

Во включенном состоянии, нажмите и удерживайте кнопку  примерно на 3 секунды.

- Когда прибор выключен, в окне дисплея ничего не отображается.

Для отмены нажмите .

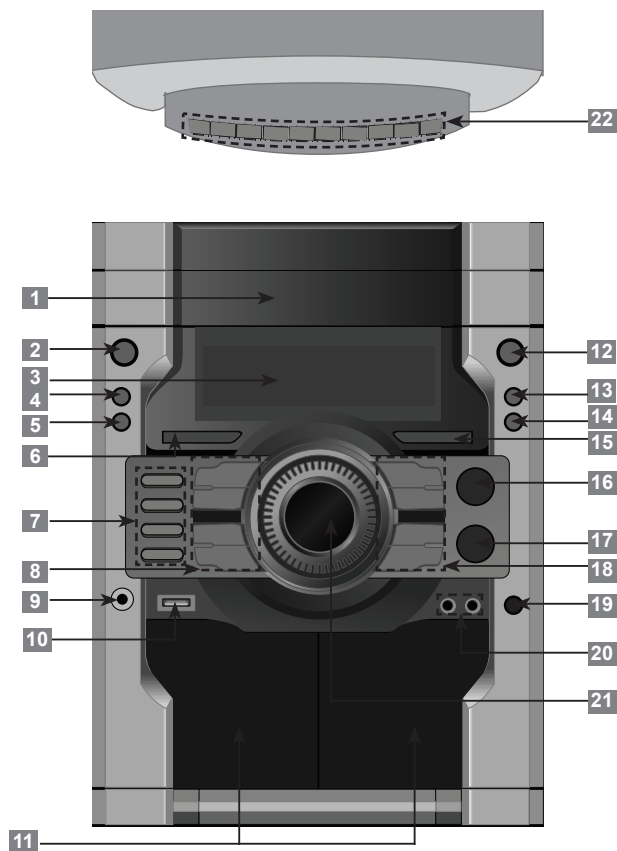

- 12  **OPEN/CLOSE:** Открывает и закрывает лоток диска.
- 13 **DISC SKIP**
- 14 Выберите желаемый диск.
- 15 **EQ**
Вы можете выбрать заданные режимы воспроизведения звукового сигнала.
- 16 **XDSS**
Extreme Dynamic Sound System
Улучшение звучания высоких частот, басов и эффекта окружения.
- 17 **MP3 OPT**
Оптимизирует сжатые MP3-файлы таким образом, чтобы улучшить звучание басов.
- 18 **REC/PAUSE(USB/TAPE)**
- 19 **LG EQ**
Вы можете выбрать заданные режимы воспроизведения звукового сигнала.
- 20 **DUBB.** Запись с пленки на пленку.
CD SYNC. Синхронизация с CD диска на пленку.
▶ **PRESET (+)**
▶▶▶▶ **TUNING(+)**
- 21 **STOP**
- 22 **MIC VOL.**
Громкость микрофона.
- 23 **MIC 1, 2**
- 24 Регулировка громкости
- 25 **Цифровые клавиши 0-9:** Позволяют выбрать пронумерованные варианты в меню.

Пульт дистанционного управления

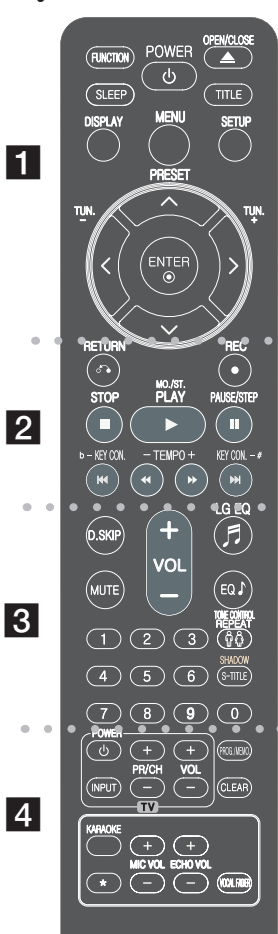

1

POWER (⏻): Включает (ON) и выключает (OFF) прибор.
FUNCTION: Выбирает функцию.
SLEEP: Задаёт автоматическое выключение системы через указанное время. (Регулятор свечения : Ослабляет наполовину свечение светодиодов на передней панели во включенном состоянии.)
OPEN/CLOSE (⬆️): Открывает и закрывает лоток диска.
TITLE: Если заголовок текущего DVD имеет меню, на экране появится меню заголовка. В противном случае меню диска может не появиться.
MENU: Доступ к меню, записанному на DVD диске.
SETUP: Вход или выход из меню настроек.
< > ^ v (влево/вправо/вверх/вниз): Используются для навигации по дисплеям экрана.
ENTER: Подтверждение выбора меню.
PRESET (△ v): Выбор программы радио.
TUN. +/- (< >): Настройка на желаемую радиостанцию.

2

RETURN (↶): Движение по меню в обратном направлении.
REC (●): Прямая запись на USB/ TAPE.
STOP (■): Остановить воспроизведение или запись.
PLAY (▶): Начинает воспроизведение.
MO./ST.: МОНО/ СТЕРЕО FM режим, нажатием этой кнопки выбирается МОНО или СТЕРЕО режим.
PAUSE/STEP (⏸): Пауза при воспроизведении.
KEY CON.(b/#): Вы можете изменить тональность в режиме КАРАОКЕ в соответствии с диапазоном вашего голоса.
TEMPO (-/+): Эта функция позволяет Вам ускорять или замедлять темп музыки в режиме КАРАОКЕ.
SCAN(◀◀/▶▶): Поиск вперед или назад.
SKIP(◀◀/▶▶): Перейти к следующей или предыдущей главе/ дорожке/ заголовку.

3

D. SKIP(DISC SKIP): Выберите желаемый диск.
MUTE: Убрать звук.
VOL (Volume) +/-: Настройка уровня громкости динамика.
EQ/ LG EQ (EQUALIZER Effect): Вы можете выбрать необходимый стиль звучания.
Цифровые клавиши 0-9: Позволяют выбрать пронумерованные варианты в меню.
TONE CONTROL (♫): регулировка мужской или женской тональности в режиме караоке.
REPEAT: Выбор режима воспроизведения. (В случайном порядке, Повтор)
SHADOW: Субтитры будут подсвечены затенением фонового изображения.
S-TITLE: Во время воспроизведения вы можете выбрать желаемый язык субтитров.

4

Кнопки управления телевизором: Управляет телевизором. (только для телевизоров LG)

Управление телевизором.

Вы можете изменять громкость, источник сигнала, и включать/выключать питание телевизора LG. Удерживайте кнопку POWER (TV), и нажмите кнопку PR/CH (+/-) несколько раз, пока телевизор не включится или не выключится.

PROG./MEMO.: Вход или выход из меню Программа.
CLEAR: Удалить номер дорожки в списке программы (Program List).
KARAOKE: При включенной функции DVD она может переключиться на функцию Караоке.
MIC VOL.(+/-): Настройка уровня громкости микрофона.
ECHO VOL.(+/-): Настройка уровня громкости эхо.
VOCAL FADER: Вы можете использовать эту функцию в качестве караоке, приглушив звучание голоса исполнителя из различных источников.
*****: Эта кнопка не используется.

Первоначальная настройка кода региона

При первом использовании устройства необходимо установить код страны, как описано ниже.

	НА ПУЛЬТЕ ДИСТАНЦИОННОГО УПРАВЛЕНИЯ
1 Включите меню настроек	SETUP
2 Выберите меню LOCK на первом уровне	∧ ∨
3 Перейдите на второй уровень Активированный код страны показан на втором уровне.	>
4 Перейти на третий уровень	>
5 Введите нового пароля	кнопки с цифрами (0-9) и ENTER
6 Проверьте введенного нового пароля	кнопки с цифрами (0-9) и ENTER
7 Выберите код географического региона После выбора будет активирован Рейтинг и Пароль.(стр. 21)	∧ ∨ < > и ENTER
8 Подтверждение введенных данных Обязательно завершите настройку кода страны, прежде чем выйти из меню установки, если вы не можете задать рейтинг и пароль.	ENTER

Настройка основных параметров

	НА ПУЛЬТЕ ДИСТАНЦИОННОГО УПРАВЛЕНИЯ
1 Вывести меню настроек	SETUP
2 Выберите желаемый вариант на первом уровне меню	∧ ∨
3 Перейти на второй уровень	>
4 Выберите желаемый вариант на втором уровне	∧ ∨
5 Перейти на третий уровень	>
6 Изменить настройку	∧ ∨ и ENTER

Настройка основных параметров

- возможности настройки

Изменение настроек языка

OSD (Экранное меню выбора языка) – выбор языка для меню Настроек и дисплея экрана.

Аудиодиск/ Титры на диске/ Меню на диске – выбор языка «Аудиодиск»/ «Титры на диске»/ «Меню на диске».

[Оригинальный]: Переключение к оригинальному языку, на котором был записан диск.

[Другие]: Чтобы выбрать другой язык, нажмите кнопки с цифрами, а затем ENTER, чтобы ввести соответствующий 4-значный номер в соответствии с перечнем кодов языков, приведенным в главе справки. Обратитесь к языковому коду на **стр.21**

[Выкл] (для субтитров Диска): Отключает субтитры.

Установка экранных настроек

Режимы ТВ – Выберите формат изображения исходя из размеров экрана вашего телевизора.

[4:3]: Выбирается при подключении стандартного телевизора с форматом экрана 4:3.

[16:9]: Выбирается при подключении широкоэкранный телевизора с форматом экрана 16:9.

Режимы дисплея – При выборе варианта 4:3 вам требуется определить, в каком виде широкоэкранные программы и фильмы будут отображаться на экране вашего телевизора.

[Letterbox]: Широкоэкранный изображение с черными полосами сверху и снизу.

[Panscan]: Полностью занятый экран формата 4:3 с усечением изображения при необходимости.

Прогресс. скан.

Видео с прогрессивной разверткой обеспечивает изображение более высокого качества с меньшим мерцанием. Если вы используете гнезда компонентного видео для подключения телевизора или монитора, совместимого с сигналом в режиме прогрессивной развертки, установите для варианта [Прогресс. скан.] значение [On]. Для подтверждения своего выбора нажмите **ENTER**.

- Если вы не нажмете **ENTER** в течение 10 секунд, будет автоматически установлено значение [Off].

Установка звуковых настроек

DRC (Dynamic Range Control) – Эта функция предназначена для сохранения ясности звука при малом уровне громкости. Для этого необходимо задать вариант [On].

Голос – Выберите вариант [On] для смешивания каналов караоке в обычный стереофонический сигнал. Действие этой функции распространяется только на много канальные компакт-диски караоке DVD.

УСТАН.АС.2.1 (MDT354)

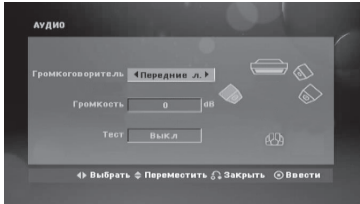
	НА ПУЛЬТЕ ДИСТАНЦИОННОГО УПРАВЛЕНИЯ
1 Открыть меню установок	SETUP
2 Выбрать аудио иконку	^ v
3 Выбрать право, чтобы войти в аудио меню, затем выбрать установку колонок 2.1	> ^ v ENTER
4 Выберите колонки, которые бы вы хотели настроить	< >
	
5 Выберите опцию и измените настройки	^ v < >
6 Установите уровень выхода (громкость) на колонки от -5dB до +5dB. Размер колонок зафиксирован, и вы не можете изменить установки	< >
7 Протестируйте сигнал с каждой колонки чтобы установить громкость согласно вашим предпочтениям и мощности колонок	< >
8 Сохраните ваши установки и выйдите из меню	↻ RETURN

Регулировка настроек блокировки

Для того, чтобы получить доступ к заблокированным позициям, вы должны ввести пароль, состоящий из 4 цифр. Если вы еще не вводили пароль, то появится запрос о необходимости ввести пароль. Введите пароль из 4 цифр. Введите его еще раз для подтверждения. Если вы опшиблись при вводе номера кода, нажмите **CLEAR**, чтобы удалить цифры, а затем ввести правильный код.

Если вы забыли пароль, вы можете его изменить. Нажмите **SETUP** и введите «210499» и нажмите **ENTER**. После этого пароль будет удален.

Рейтинг – Выбор уровня рейтинга. Чем ниже уровень, тем жестче рейтинг. Выберите [Открыть], чтобы отключить рейтинг.

Пароль – Установка или изменения пароля для заблокированных позиций.

[Новый]: Введите пароль из четырех цифр с помощью цифровых клавиш, затем нажмите **ENTER**. Введите пароль еще раз для подтверждения.

[Изменить]: Введите дважды новый пароль после ввода действующего пароля.

Региональный код – Выбор кода географического региона в качестве уровня рейтинга воспроизведения. Код определяет, какие региональные стандарты используются в отношении класса DVD, определяемого первичной блокировкой. Коды регионов приведены на **стр. 21**.

Регулировка других установок

DivX (R) Registration - Мы предоставляем вам регистрационный код DivX® VOD (Video On Demand), который позволяет вам брать на прокат и приобретать видеозаписи, использующие службу DivX® VOD.

За дополнительной информацией обратитесь на сайт в Интернете www.divx.com/vod.

Нажмите **ENTER** при выделенной иконке [Select] и вы увидите регистрационный код прибора.

Semi Karaoke - После того, как глава/заголовок/дорожка полностью закончена, эта функция показывает на экране счет под звуки фанфар.

SSR (Real Time Score) - Эта функция будет отображать счет в режиме реального времени, проверяя интервал и ритм во время исполнения песни, функция работает только в режиме караоке.

Выберите [On]: Планка счета покажет 41 уровень при проверке интервала и ритма.

Выберите [Off]: Планка счета на экране не отображается.

-Эта функция не поддерживается в режиме Semi karaoke.

Настройка режима звука

USER EQ

1 Нажмите **USER EQ**.

2 При появлении надписи “USER EQ”.

3 Выберите звуковые эффекты из следующего списка: BASS (низкие частоты, 100 Гц), MIDDLE (средние частоты, 1 кГц), TREBLE (высокие частоты, 10кГц) при помощи кнопок **PRESET(-)/PRESET(+)**.

4 Отрегулируйте уровень звука, поворачивая ручку регулировки каждого диапазона.

5 Отрегулируйте уровень громкости при помощи кнопок **◀◀◀/▶▶▶▶▶**.

6 Для завершения настройки нажмите **SET**.

- Эта функция недоступна при подключенном микрофоне.

VOCAL FADER (РЕГУЛЯТОР ВОКАЛА)

Вы можете использовать эту функцию в качестве караоке, приглушив звучание голоса исполнителя из различных источников. (MP3/ WMA/ CD/ Dolby Digital/ и т.д.) Нажмите кнопку **VOCAL FADER**, на экране появится надпись “FADE ON”.

Для отмены этой функции нажмите кнопку **VOCAL FADER** снова.

- Эта функция может использоваться только при включенном микрофоне.

- Качество приглушения голоса может различаться в зависимости от условий записи музыкальных файлов.





- Данная функция не работает в режиме MONO.

Использование предварительно запрограммированного акустического поля



В данной системе предусмотрен ряд предварительных настроек эффекта «звук вокруг». Вы можете выбрать желаемый тип воспроизведения при помощи EQ/LG EQ. Тип воспроизведения эквалайзера Может варьироваться в зависимости от источников звука или звуковых эффектов.

НА ДИСПЛЕЕ	Описание
NATURAL	Вы можете насладиться комфортным и естественным звуком.
Local Specialization equalizer	Звуковой эффект. "Местный колорит" (DANGDUT/ ARABIC/ PERSIAN/ INDIA/ REGUETON/ SALSA/ SAMBA/ MERENGUE)
AUTO EQ	Активирует те настройки эквалайзера, которые наиболее точно соответствуют жанру, указанному в MP3 ID3 Tete файла композиции.
POP CLASSIC ROCK JAZZ	Эта программа способна придать воспроизводимой музыке непосредственную атмосферу настоящего рок, поп, джазового или классического концерта.
MP3 OPT	Эта функция оптимизирована для сжатого MP3/ WMA файла и усиливает звучание в басовом диапазоне.
XDSS (ON)	Усиливает звучание высоких частот, басов и эффекта «звук вокруг»
VIRTUAL	Вы насладитесь гораздо более виртуальным «звук вокруг»
NORMAL (OFF)	Вы насладитесь звуком без эффектов эквалайзера.

Настройка часов

	НА УСТРОЙСТВЕ
1 Включите питание	
2 Нажмите не менее чем на 2 секунды	CLOCK
3 Выберите один из вариантов: AM 12:00 (для отображения времени в 12-часовом формате) или 0:00 (для отображения времени в 24 формате)	
4 Подтвердить выбор	SET
5 Выбрать часы	
6 Нажать	SET
7 Выбрать минуты	
8 Нажать	SET

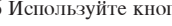
Используйте плеер в качестве будильника

- Нажмите и удерживайте кнопку **TIMER**. Все функции будут показаны на короткое время друг за другом. (например, TUNER, USB, ...)
- Нажмите **SET**, когда появится функция, с помощью которой вы хотите быть разбуженным. Если вы выберите TUNER, то в окне дисплея попеременно будут мигать «PLAY» и «REC».
- Выберите одну из них, нажав **SET**.
- Появится сообщение «ON TIME» (ВРЕМЯ ВКЛЮЧЕНИЯ). Установите желаемое время включения будильника. Используйте кнопки , чтобы изменить значение часов и минут, и нажмите **SET** для сохранения.
- Появится сообщение «OFF TIME» (ВРЕМЯ ВЫКЛЮЧЕНИЯ). Здесь необходимо задать время отключения данной функции.
- Используйте кнопки , чтобы изменить значение часов и минут и нажмите **SET** для сохранения.
- Вам будет предложено установить желаемую громкость будильника (VOL). Используйте кнопки , чтобы изменить уровень громкости и нажмите **SET** для сохранения. Выключите систему. Символ часов «⌚» показывает, что будильник установлен.
- При выключенной системе Вы можете проверить заданное время установки будильника и включить/выключить будильник нажатием кнопки **TIMER**.

Засыпайте во время прослушивания вашего плеера







Нажмите **SLEEP** один или несколько раз для того чтобы выбрать временной промежуток, после которого ваш плеер автоматически выключится. Проверить время, оставшееся до автоматического отключения - нажмите **SLEEP**.

Отображение информации о диске

	НА ПУЛЬТЕ ДИСТАНЦИОННОГО УПРАВЛЕНИЯ
1 Нажать	DISPLAY
2 Выберите пункт	∧ ∨
3 Настройте параметры меню дисплея	< >
4 Выход	DISPLAY

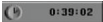
Отображение информации о диске - дополнительные возможности

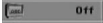
Вы можете выбрать пункт, нажав ∧ ∨, и изменить или выбрать настройку, нажав < >.

 1/1	Номер текущего заголовка (или дорожки/ файла)/ Общее количество заголовков (или дорожек/ файлов)
 13/18	Номер текущей главы/ общее количество глав
 0:39:02	Время с начала воспроизведения
 1 ENG DSD SCH	Выбранный язык аудио или канала
 Off	Выбранный субтитр
 1/1	Выбранный ракурс/ общее количество ракурсов
 NORMAL	Выбранный звуковой режим/ настройка эквалайзера.

Символы, использованные в настоящем руководстве

Все диски и файлы, перечисленные ниже **ALL** MP3 файлы
DVD и финализированные DVD±R/RW **DVD** WMA файлы
DivX файлы **DivX** Аудио CD

MP3
WMA
ACD

Воспроизведение диска

	НА УСТРОЙСТВЕ	НА ПУЛЬТЕ ДИСТАНЦИОННОГО УПРАВЛЕНИЯ
1. Открыть лоток с диском	▲ OPEN/CLOSE	▲ OPEN/CLOSE
2. Вставить диск		
3. Закрыть лоток с диском	▲ OPEN/CLOSE	▲ OPEN/CLOSE
4. Начать воспроизведение	▶	▶
5. Остановить воспроизведение	STOP	■

Воспроизведение диска - дополнительные возможности

Использование DVD, который имеет меню **DVD**

Большинство аппаратов DVD имеет меню, которое загружается до начала просмотра фильма. Вы можете управлять меню, используя < > ∧ ∨ для выбора опции. Чтобы выбрать нажмите **PLAY**.

Переход к следующей части/ дорожке/ файлу **ALL**

Нажмите ►► для того, чтобы перейти к следующей части/ дорожке/ файлу. Нажмите ◀◀ для того, чтобы вернуться к началу текущей части/ дорожки/ файла. Нажмите ◀◀ двойным щелчком для того, чтобы вернуться к предыдущей части/ дорожке/ файлу.

Пауза при воспроизведении **ALL**

Нажмите PAUSE/STEP (II), чтобы на время остановить воспроизведение. Нажмите ▶, чтобы продолжить воспроизведение.

Покадровое воспроизведение **DVD DivX**

Несколько раз нажмите PAUSE/STEP (II), чтобы осуществить покадровое воспроизведение.

Воспроизведение в повторяющемся или случайном порядке **ALL**

- 1 Нажимайте прерывисто кнопку **REPEAT**. Текущая дорожка или файл будут воспроизводиться непрерывно или в случайном порядке.
- 2 Для возврата к нормальному воспроизведению нажмите несколько раз **REPEAT** и выберите [Off].

Выбор языка субтитра **DVD DivX**

Во время воспроизведения нажмите несколько раз **S-TITLE** на пульте дистанционного управления.

Быстрая перемотка вперед или назад **ALL**

- 1 Нажмите (◀◀ или ►►) на пульте дистанционного управления во время воспроизведения.
- 2 Вы можете устанавливать различную скорость воспроизведения повторным нажатием (◀◀ или ►►).
- 3 Нажмите ▶ для продолжения воспроизведения при нормальной скорости.

Воспроизведение в 1,5 раза быстрее **DVD**

- 1 Нажмите ► в то время, когда диск уже проигрывается, чтобы просматривать и слушать диск на этой скорости.
- 2 На экране появится надпись «► x1.5».
- 3 Для возвращения к нормальной скорости воспроизведения снова нажмите ►.

Slow down the playing speed **DVD**

- 1 Во время паузы воспроизведения нажмите ◀◀/▶▶.
- 2 Вы можете по разному изменять скорость воспроизведения, несколько раз нажимая ◀◀/▶▶.
- 3 Нажмите ►, чтобы продолжить воспроизведение на нормальной скорости.

Начало воспроизведения с выбранного момента **DVD DviX**

Производится поиск начальной точки воспроизведения в соответствии с введенным кодом времени.

- 1 Нажмите **DISPLAY**, затем выберите иконку с изображением часов. затем нажмите **ENTER**.
- 2 Введите время, затем нажмите **ENTER**.
Например, чтобы найти сцену со временем 1 час 10 минут и 20 секунд, введите «11020» и нажмите **ENTER**. Если вы ошиблись при вводе числа, нажмите **CLEAR**, чтобы ввести снова.

Запомнить последнюю сцену **DVD**

Этот прибор запоминает последнюю воспроизведенную сцену диска, который просматривали последним. Последняя сцена сохраняется в памяти даже если вы извлечете диск из плеера или выключите прибор. При загрузке диска, сцена с которого была занесена в память, эта сцена будет вызвана автоматически.

Экранная заставка

Экранная заставка появляется, когда вы оставляете плеер в режиме остановки примерно на пять минут.

Выбор системы - опция

Необходимо выбрать соответствующий режим телевизионной системы. Когда на экране появляется сообщение «NO DISC» (диск отсутствует), нажмите кнопку **PAUSE/STEP (II)** и удерживайте ее нажатой дольше пяти секунд, чтобы выбрать систему. (**AUTO/ PAL/ NTSC**)

Диски смешанного формата или накопитель USB - DivX, MP3/ WMA и JPEG

При воспроизведении диска или накопителя USB Flash, содержащего DivX, MP3/ WMA и JPEG файлы вместе, вы можете выбрать тип файла кнопкой **MENU** на пульте дистанционного управления.

Изменения набора символов для корректного отображения субтитров DivX® **DviX**

- 1 Если при воспроизведении субтитры отображаются некорректно, нажмите и удерживайте кнопку **S-TITLE** в течение примерно 3 секунд для отображения меню выбора символов языка.
- 2 Нажмите кнопку **S-TITLE** несколько раз для изменения набора символов языка, пока субтитры не будут выглядеть правильно.

Воспроизводимость диска формата DivX на этом плеере ограничивается следующими требованиями **DivX**

- Допустимое разрешение : 80x600 (Ш x В) пикселей.
- Имя файла, содержащее субтитры DivX не должно превышать при вводе 45 знаков.
- Если в имени файла DivX присутствует символ, который невозможно отобразить, то он может отображаться в виде знака « _ ».
- Если видео и аудио структура записанных файлов не совмещаются, то выводится либо видео, либо аудио-сигнал.
- Воспроизводимые DivX файлы : «.avi», «.mpeg», «.mpeg», «.divx».
- Воспроизводимый формат субтитров : SubRip (*.srt/*.txt), SAMI (*.smi), Substation, Alpha (*.ssa/*.txt), MicroDVD (*.sub/*.txt), SubViewer 2.0 (*.sub/*.txt)
- Воспроизводимый формат кодека : «DIVX3.xx», «DIVX4.xx », «DIVX5.xx», «MP4V3”, «3IVX”
- Воспроизводимый формат звукового сопровождения : «AC3», «PCM», «MP3», «WMA».
- Диски, отформатированные в системе Live file, не подлежат воспроизведению на данном плеере.
- Если имя файла фильма отличается от имени файла субтитров, то во время воспроизведения файла DivX субтитры могут не отображаться.
- При воспроизведении файла DivX, не соответствующего характеристикам файлов DivX, он может отображаться неправильно.

Создание собственной программы **WMA** **MP3** **ACD**

Вы можете воспроизводить содержание диска в том порядке, в котором хотите, задав порядок воспроизведения музыкальных файлов, записанных на диск.

Программа очищается при извлечении диска.

- 1 Выберите желаемую музыку, затем нажмите **PROG./MEMO.** или выберите «**▶**», а затем нажмите **ENTER**, чтобы добавить музыку к списку программы.
- 2 Чтобы добавить всю музыку, записанную на диск, выберите «**▶**», а затем нажмите **ENTER**.
- 3 Выберите музыку из списка программы, а затем нажмите **ENTER**, чтобы начать воспроизведение программы.
- 4 Чтобы удалить музыку из списка программы, выберите музыку, которую вы хотите удалить, затем нажмите **CLEAR** или выберите иконку «**▶**», а затем нажмите **ENTER**. Чтобы удалить всю музыку из списка программы, выберите «**▶**», а затем нажмите **ENTER**.

Отображение информации о файле (ID3 TAG) **MP3**

При воспроизведении MP3 файла, содержащего информацию о файле, вы можете вывести эту информацию, несколько раз нажав **DISPLAY**.

Совместимость диска MP3/ WMA с данным плеером ограничена следующим

WMA **MP3**

- Частота дискретизации: в пределах 32-48 кГц (MP3/ WMA)
- Скорость передачи двоичных данных: в пределах 32-320 кбит/с (MP3), 40-192 кбит/с (WMA)
- Расширение файла: «.mp3» / «.wma».
- Формат CD-ROM: ISO9660/ JOLIET
- Мы рекомендуем вам использовать Easy-CD Creator, который создает файловую систему ISO 9660.
- В имени файла не допускается использовать специальные символы, например, /?*:"<>! и т.д.
- Общее количество файлов на диске не должно превышать 999.

Для достижения оптимального качества воспроизведения этот прибор требует, чтобы диски и записи отвечали требованиям определенных технических стандартов. Предварительно записанные DVD автоматически настраиваются на эти стандарты.

Существует множество различных типов форматов записываемых дисков (включая CD-R с MP3 или WMA файлами) и они требуют наличия определенных заранее заданных условий (см. выше) для совместимого воспроизведения.

Просмотр файлов фотографий

	НА УСТРОЙСТВЕ	НА ПУЛЬТЕ ДИСТАНЦИОННОГО УПРАВЛЕНИЯ
1. Открыть лоток с диском	▲ OPEN/CLOSE	▲ OPEN/CLOSE
2. Вставить диск		
3. Закрывать лоток с диском	▲ OPEN/CLOSE	▲ OPEN/CLOSE
4. Выбрать файл фотографии из меню	∧ ∨	∧ ∨
5. Выводит выбранный файл во весь экран	▶	ENTER
6. Остановить воспроизведение	STOP	■

Просмотр файлов фотографий - дополнительные возможности

Просмотр фотографий в режиме слайд-шоу

- 1 Используйте **∧ ∨ < >** для выделения символа (▶), затем нажмите **ENTER** для начала слайд-шоу.
- 2 Скорость слайд-шоу изменяется кнопками **< >** при выделенной пиктограмме (▶).

Перейти к следующей/ предыдущей фотографии

Нажмите **◀◀** или **▶▶**, чтобы просмотреть предыдущую/ следующую фотографию.

Вращение фотографий

Используйте **∧ ∨**, чтобы повернуть фотографию при ее отображении во весь экран.

Пауза при просмотре слайд-шоу

- 1 Нажмите **PAUSE/STEP (||)**.
- 2 Нажмите **▶** или **||** для продолжения слайд-шоу.

Совместимость JPEG диска с данным плеером ограничена следующим

- Формат Normal JPEG - 5120 x 3840 формат Прогресс. JPEG - 2043 x 1536
- Recording condition: ISO9660 LEVEL 1/ JOLIET
- Максимальное количество файлов : до 999.
- Некоторые диски могут не работать вследствие различий в форматах записи или из-за состояния диска.
- Расширение файла: «.jpg»

Прослушивание радио

	НА УСТРОЙСТВЕ	НА ПУЛЬТЕ ДИСТАНЦИОННОГО УПРАВЛЕНИЯ
1 Выберите режим FM/AM	TUNER	FUNCTION
2 Выберите радиостанцию	TUNING(-/+)	TUN. -/+
3 Чтобы сохранить настройку Заданный номер радиостанции будет отображаться на дисплее.		PROG./MEMO.
4 Выберите номер предустановки	PRESET(-/+)	PRESET \wedge \vee
5 Для подтверждения нажмите Имеется возможность хранения параметров до 50 радиостанций		PROG./MEMO.
6 Для включения «сохраненной» станции введите номер, под которым она сохранена	PRESET(-/+)	PRESET \wedge \vee

Прослушивание радио - дополнительные возможности

Автоматический поиск радиостанций

Нажмите TUNING(-) /TUNING(+) на передней панели (TUN.- /TUN.+ на пульте дистанционного управления) более чем на 0,5 секунды. Тюнер начнет автоматическое сканирование и остановит поиск после нахождения радиостанции.

Удаление всех сохраненных станций

- 1 Нажмите и удерживайте кнопку PROG./MEMO. Появится надпись "ERASE ALL" ("Стереть все").
- 2 Нажмите кнопку PROG./MEMO. чтобы стереть все сохраненные радиостанции.

Улучшение слабого ФМ приема

Нажмите PLAY (▶) (MO./ST.) на пульте управления.

Прослушивание пленок на кассете

	НА УСТРОЙСТВЕ	НА ПУЛЬТЕ ДИСТАНЦИОННОГО УПРАВЛЕНИЯ
1. Открыть крышку пленки	▲ PUSH EJECT	
2. Вставить пленку		
3. Закрыть крышку пленки	▲ PUSH EJECT	
4. Выбрать функцию TAPE	TAPE	FUNCTION
5. Начать воспроизведение пленки	▶	▶
6. Остановить воспроизведение пленки	STOP	■

Прослушивание записи на пленке - дополнительные возможности

Быстрое воспроизведение назад или вперед

После нажатия ◀◀◀◀/▶▶▶▶ (◀◀/▶▶) на пульте ДУ во время воспроизведения, нажмите ▶ в необходимой позиции.



Дублирование

Эта функция позволяет переписывать запись с одной пленки на другую.

- 1 Нажмите TAPE для выбора "TAPE-1".
- 2 Вставьте кассеты с пленкой следующим образом.
TAPE1 (Пленка 1)- вставьте пленку для воспроизведения.
TAPE2 (Пленка 2) - вставьте чистую пленку.
- 3 Нажмите кнопку DUBB. Появится надпись "DUBBING". Начнется копирование.
- 4 Для остановки копирования нажмите ■.

Прослушивание музыки с внешнего устройства

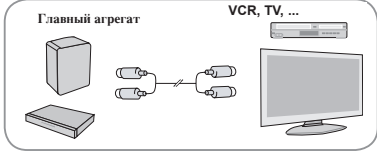
Данная система рассчитана на воспроизведение музыки с многочисленных внешних устройств.

	НА УСТРОЙСТВЕ	НА ПУЛЬТЕ ДИСТАНЦИОННОГО УПРАВЛЕНИЯ
<p>1. Подсоедините внешнее устройство к аппаратному гнезду AUX IN.</p> <p>> Если же у вашего ТВ присутствует только один аудиовыход (МОНО), подсоедините его к левому (белому) аудиовыходу.</p> 		
2. Включите электропитание.		POWER
3. Выберите функцию AUX IN .	AUX	FUNCTION
4. Подсоедините внешнее устройство и начните воспроизведение.		

Использование устройства USB

Вы можете воспроизводить медиафайлы сохраненные на устройстве USB, подключив устройство USB к USB-порту блока. Если Вы хотите включить другую функцию, смотрите раздел воспроизведение CD.

	НА УСТРОЙСТВЕ	НА ПУЛЬТЕ ДИСТАНЦИОННОГО УПРАВЛЕНИЯ
1 Подключите USB-устройство к USB-порту блока.		
2 Выберите функцию USB	USB	FUNCTION
3 Выберите файл для воспроизведения		Λ V
4 Начните воспроизведения Вашего медиафайла		▶ PLAY
5 Для остановки нажмите	STOP	
6 Перед отсоединением портативного USB-устройства переключитесь на любую другую функцию.	TUNER/TAPE/...	FUNCTION

Совместимые USB устройства

- MP3 плеер: MP3 плеер флэш типа.
- Накопитель на базе USB Flash: устройства, которые поддерживают USB 2.0 или USB 1.1.
- Функция USB данного устройства поддерживает не все USB устройства.

Требование к USB устройству

- Устройства, требующие установки дополнительного программного обеспечения при подключении к компьютеру не поддерживаются.

Обратите внимание на следующее

- **Не извлекайте USB-устройство во время работы.**
- USB-устройства большой емкости могут потребовать довольно большое время для проведения поиска (несколько минут)
- Для предотвращения потери данных создавайте резервные копии всех данных.
- Если вы используете кабель-удлинитель для USB или USB концентратор (хаб), USB-устройство не будет распознано.
- Файловая система NTFS не поддерживается. (поддерживается Только файловая система FAT 16/32)
- Устройство не поддерживается, в случае если общее количество файлов составляет 1000 и более.
- Внешние жесткие диски, устройства чтения карт памяти, Заблокированные устройства, и устройства HARD USB не поддерживаются.
- USB порт устройства невозможно подключить к ПК.
- Данный прибор нельзя использовать в качестве устройства для хранения информации.

Запись на USB устройство

Вы можете записывать с различных источников звука на USB

	НА УСТРОЙСТВЕ	НА ПУЛЬТЕ ДИСТАНЦИОННОГО УПРАВЛЕНИЯ
1 Подключите USB-устройство к блоку.		
2 Выберите режим записи (TUNER/ CD/) Сначала включите воспроизведения звука	TUNER/TAPE/...	FUNCTION
3 Начните запись > При нажатии кнопки на пульте дистанционного управления на дисплее отобразятся пункты меню в следующем порядке: «USB REC» <-> «TAPE REC». Затем еще раз нажмите кнопку, чтобы выбрать «USB REC».	REC/PAUSE	● REC
4 Для остановки записи нажмите	■	■

Запись на USB устройство - дополнительные возможности

Запись музыкального файла с диска на USB

Запись одной дорожки

Если запись на USB включена во время воспроизведения CD, дорожка/ файл будет записана на USB.

Запись всех дорожек



Если кнопка записи будет нажата при остановленном CD, будут записаны все дорожки/ файлы.

Запись списка программы

Если Вы хотите записать дорожку по своему желанию, запись на USB происходит после создания Вашего собственного списка программы (только AUDIO CD).

Во время записи, обращайтесь внимание на следующее

- Во время записи Вы можете на экране следить за прогрессом записи в процентах (Только для Audio, MP3/ WMA CD)
- Во время записи MP3/ WMA - звук отсутствует
- При остановке записи во время воспроизведения сохраняется файл, записанный к этому моменту. (Только для Audio CD)
- Не извлекайте USB устройство и не выключайте аппарат во время USB записи - в противном случае образуется неполный файл, который будет невозможно удалить на ПК.
- В случае, если USB запись невозможна, в окне дисплея будут отображены следующие сообщения: “NO USB”, “ERROR”, “USB FULL” или “NO REC” .
- Мульти-кардридер (устройство чтения карт памяти) и внешние жесткие диски не могут использоваться для USB записи
- При записи больших файлов они разбиваются на части по 128 Мб.
- Если Вы останавливаете запись MP3, WMA файла во время воспроизведения, файл не сохранится
- В режиме диска CD-G, DTS, запись USB не работает.
- Вы не сможете записать более 999 файлов
- Нумерация записываемого файла вводится начиная с меньшей цифры . Если вы удалите какие-то из записанных файлов, то следующий записываемый будет под наименьшим из них номером.
- **Файлы будут сохранены следующим образом.**

AUDIO CD	MP3/WMA	Другие источники
 CD_REC — TRK-001 — TRK-002 	 FILE_REC — 001_ABC(File name) — 002_DEF(File name) 	 EXT_REC — AUD-001 — AUD-002

Создание неавторизованных копий материалов, защищенных от записи, включая программы, файлы, передачи вещания и звукозаписи, может нарушить авторские права и являться уголовно наказуемым преступлением.

Данное оборудование не следует использовать для подобных целей.

Соблюдайте авторские права

Запись на пленку

Вы можете записывать с различных

	НА УСТРОЙСТВЕ	НА ПУЛЬТЕ ДИСТАНЦИОННОГО УПРАВЛЕНИЯ
1 Откройте шахту для кассеты. > В аппарате предусмотрено 2 шахты, откройте вторую.	PUSH EJECT	
2 Воткните чистую кассету и закройте шахту.		
3 Выберите режим записи.	TUNER/USB/...	FUNCTION
4 Сначала, проиграйте исходный звук.	▶	▶
5 Нажмите > Сообщение дисплея изменилось в следующем порядке: «USB REC» <-> «TAPE REC»	REC/PAUSE	● REC
6 Когда отобразится сообщение «TAPE REC» - нажмите кнопку еще раз. > Запись началась.	REC/PAUSE	● REC
7 Чтобы остановить запись, нажмите	■	■

Синхронизированная запись с CD на кассету

	НА УСТРОЙСТВЕ	НА ПУЛЬТЕ ДИСТАНЦИОННОГО УПРАВЛЕНИЯ
1 Откройте шахту кассеты и установите чистую кассету В аппарате предусмотрено 2 шахты, откройте вторую.	PUSH EJECT	▲ OPEN/CLOSE
2 Закройте шахту и установите. > CD только Audio CD	CD OPEN	FUNCTION
3 Чтобы выбрать функции CD, нажмите	KARAOKE DVD/CD	
4 Приведите кнопку в положение стоп для того, чтобы переключиться в режим синхронизированной записи > Запись стартует автоматически по прошествии 7 секунд после того, как начнет мигать «CD SYNC»	CD SYNC.	
5 Чтобы остановить, нажмите	■	■

Воспроизведение караоке в базовом режиме

	НА ПУЛЬТЕ ДИСТАНЦИОННОГО УПРАВЛЕНИЯ
1 Проверьте, что система подключена. (Страница 4)	
2 Включите питание телевизора и блока.	⏻ POWER
3 Откройте лоток диска и вставьте диск караоке, входящий в комплект поставки.	⬆ OPEN/CLOSE
4 Закройте лоток с диском	⬆ OPEN/CLOSE
5 Войдите в режим DVD/CD(караоке).	KARAOKE
6 Подключите микрофон к разъему MIC.	
7 Наберите номер желаемой мелодии. Если Вы хотите отменить выбранный номер мелодии, нажмите CLEAR.	Цифровые клавиши от 0 до 9
8 Чтобы начать нажмите	ENTER или ▶ PLAY
9 Чтобы остановить, нажмите	■ STOP

Воспроизведение караоке в базовом режиме - дополнительные возможности

Вы можете изменить тональность, чтобы обеспечить лучшее соответствие диапазону вашего голоса с помощью функции управления тональностью

Вы можете настроить тональность в диапазоне 13 шагов (на шесть шагов выше, шесть шагов ниже и первоначальная тональность).

- Заданная настройка отображается на экране.
- Чтобы понизить тональность шаг за шагом, нажмите несколько раз **KEY CON.(b)** во время воспроизведения.
- Чтобы повысить тональность шаг за шагом, нажмите несколько раз **KEY CON.(#)** во время воспроизведения.

- Нажмите **TONE CONTROL** (♂ ♀) на пульте дистанционного управления чтобы включить мужскую или женскую тональность.

Для изменения темпа

Вы можете воспользоваться этой функцией, когда хотите осуществлять воспроизведение быстрее или медленнее.

- 1 Нажмите **TEMPO** + несколько раз во время исполнения песни, чтобы увеличить темп.
- 2 Нажмите **TEMPO** - несколько раз во время исполнения песни, чтобы замедлить темп.

Функция притенения

Если изображение KARAOKE CD и субтитры песен смешиваются, то субтитры песни могут быть невидимы. В этом случае, чтобы выделить субтитры песни, нажмите **SHADOW**.

- Субтитры будут подсвечены притенением фонового изображения.

Настроить громкость ECHO

Вы можете создать при воспроизведении с микрофона эффект эхо. Нажмите кнопку **ECHO VOL.** + на пульте дистанционного управления для увеличения громкости эха, или **ECHO VOL.** - для снижения громкости.

Использование микрофона

1 Подключите микрофон к гнездам MIC 1 / MIC 2. На дисплее появится иконка "MIC IN".

2 Включите желаемую музыку.

3 Пойте с музыкальным сопровождением.

Настройте громкость микрофона, нажав на кнопку **MIC VOL.(+/-)**.

Примечание:

- Если микрофон не используется, установите значение громкости микрофона с помощью кнопки **MIC VOL.(+/-)** на минимум или выключите микрофон и отключите его от гнезд для подключения микрофона MIC.
- Если микрофон установлен слишком близко к динамику, может воспроизводиться воющий звук. В этом случае переместите микрофон от динамика или уменьшите уровень громкости микрофона с помощью кнопки **MIC VOL.(+/-)**.
- Если через микрофон передается слишком громкий звук, он может быть искажен. В этом случае нажмите кнопку уровня громкости микрофона **MIC VOL.(+/-)** в сторону уменьшения громкости.

Резервирование песни

	НА ПУЛЬТЕ ДИСТАНЦИОННОГО УПРАВЛЕНИЯ
1 Для резервирования номера мелодии в режиме воспроизведения диска караоке	NUMERIC No. 0 ~ 9
2 Для резервирования нажмите Чтобы сохранить, нажмите номер мелодии резервируется.	PROG./MEMO.
3 Повторите шаги 1-2. Вы можете зарезервировать 8 песен.	

Резервирование песни - дополнительные возможности

Как отменить зарезервированную песню

Каждый раз при нажатии кнопки **CLEAR** зарезервированные песни будут отменяться одна за другой.

Как отменить или изменить ошибочно зарезервированную песню

Нажмите **PROG./MEMO.**, чтобы переместиться на желаемую позицию, затем нажмите **CLEAR**, чтобы отменить зарезервированную песню.

МЕНЮ воспроизведения караоке

	НА ПУЛЬТЕ ДИСТАНЦИОННОГО УПРАВЛЕНИЯ
1 Для перехода в главное меню нажмите : Главное меню появится на экране. <div style="border: 1px solid black; padding: 5px; margin-top: 10px;"> 1. УСТАНОВКИ 2. СПИСОК КОМПОЗИЦИЙ 3. СЛУЧАЙНЫЙ ВЫБОР 4. СОРЕВНОВАНИЕ </div>	MENU
2 Выберите нужный пункт меню.	^ v < >
3 Измените установки меню или выберите пункт меню.	ENTER
4 Для возвращения предыдущего режима.	↶

МЕНЮ воспроизведения караоке - дополнительные возможности

1. УСТАНОВКИ

1. УСТАНОВКИ

Выберите из показанных функций те, которые вы хотите включить или выключить.

1. БАЛЛЫ

2. ФАНФАРЫ

3. ТЕКСТ ПЕСНИ

4. БЭК-ВОКАЛ

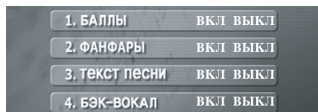

Выберите ON/OFF (ВКЛ/ВЫКЛ) для включения/ выключения.

2. СПИСОК КОМПОЗИЦИЙ

2. СПИСОК КОМПОЗИЦИЙ

Вы можете выбрать желаемую песню из каждого списка композиций.

1. РОССИЙСКИЕ ПЕСНИ

2. ЗАРУБЕЖНЫЕ ПЕСНИ

3. КЛАССИЧЕСКАЯ МУЗЫКА

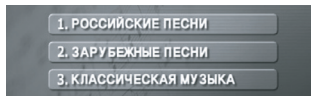

Если в предыдущем шаге Вы выбрали Российские песни/Зарубежные песни, выберите одну из следующих опций.

1. СПИСОК ПЕСЕН

2. СПИСОК КОМПОЗИТОРОВ

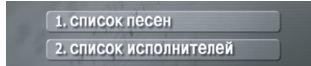

Если в предыдущем шаге Вы выбрали Классическую музыку, выберите одну из следующих опций.

1. СПИСОК КОМПОЗИЦИЙ

2. СПИСОК КОМПОЗИТОРОВ

1. СПИСОК КОМПОЗИЦИЙ

2. СПИСОК КОМПОЗИТОРОВ

Выберите названия начальной песни или все песни.

3. СЛУЧАЙНЫЙ ВЫБОР

3. СЛУЧАЙНЫЙ ВЫБОР

Вы можете воспроизводить песни в случайном порядке.

4. СОРЕВНОВАНИЕ

4. СОРЕВНОВАНИЕ

Вы можете устроить соревнование, разделившись на две команды - красную и синюю.

1 Выбрать количество попыток

2 Выбрать желаемый результат

3 Нажать СТАРТ

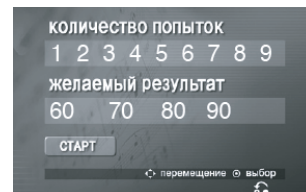

4 Выберите номер для пения под аккомпанемент.

5 Повторите шаг 4.

Переключайтесь между красной и синей командой.



6 При достижении целевого значения, заданного для победителя, на экране телевизора появляется надпись ПОЗДРАВЛЯЕМ



7 В любом случае - играете ли вы в песенную игру или нет, выберите 1. ДА или 2. НЕТ

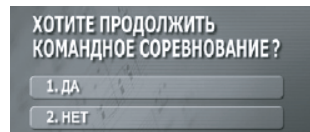

Коды языков

Данный список следует использовать для ввода необходимого языка при начальных настройках следующих параметров : Звук диска, Субтитры, Меню диска.

Язык	Код	Язык	Код	Язык	Код	Язык	Код	Язык	Код
Афар	6565	Хорватский	7282	Хауса	7265	Лингала	7678	Кечуа	8185
Африкаанс	6570	Чешский	6783	Еврейский	7387	Литовский	7684	Ретороманский	8277
Албанский	8381	Датский	6865	Хинди	7273	Македонский	7775	Румынский	8279
Амхарский	6577	Голландский	7876	Венгерский	7285	Малагасийский	7771	Русский	8285
Арабский	6582	Английский	6978	Исландский	7383	Малайский	7783	Самоанский	8377
Армянский	7289	Эсперанто	6979	Индонезийский	7378	Малаялам	7776	Санскрит	8365
Ассамский	6583	Эстонский	6984	Интерлингва	7365	Маори	7773	Шотландский гэльский	7168
Аймара	6588	Фарерский	7079	Ирландский	7165	Маратхи	7782	Сербский	8382
Азербайджанский	6590	Фиджийский	7074	Итальянский	7384	Молдавский	7779	Сербохорватский	8372
Башкирский	6665	Финский	7073	Японский	7465	Монгольский	7778	Шона	8378
Баскский	6985	Французский	7082	Каннада	7578	Науру	7865	Синдхи	8368
Бенгальский, Бангладеш	6678	Фризский	7089	Кашмири	7583	Непальский	7869	Сингальский	8373
Бутанский	6890	Галисийский	7176	Казахский	7575	Норвежский	7879	Словацкий	8375
Бихари	6672	Грузинский	7565	Киргизский	7589	Ория	7982	Словенский	8376
Бретонский	6682	Немецкий	6869	Корейский	7579	Пенджабский	8065	Испанский	6983
Болгарский	6671	Греческий	6976	Курдский	7585	Папто	8083	Суданский	8385
Бирманский	7789	Гренландский	7576	Лаосский	7679	Перидский	7065	Суахили	8387
Белорусский	6669	Гуаран	7178	Латинский	7665	Польский	8076	Шведский	8386
Китайский	9072	Гуджарати	7185	Латвийский	7686	Португальский	8084	Тагальский	8476
								Таджикский	8471
								Тамильский	8465
								Телугу	8469
								Тайский	8472
								Тонга	8479
								Турецкий	8482
								Туркменский	8475
								Тви	8487
								Украинский	8575
								Урду	8582
								Узбекский	8590
								Вьетнамский	8673
								Воллапук	8679
								Валлийский	6789
								Волоф	8779
								Кхоса	8872
								Идиш	7473
								Йоруба	8979
								Зулу	9085

Коды стран

Выберите код страны из данного списка.

Страна	Код	Страна	Код	Страна	Код	Страна	Код	Страна	Код
Афганистан	AF	Коста-Рика	CR	Гренландия	GL	Мальдивы	MV	Парагвай	PY
Аргентина	AR	Хорватия	HR	Гонконг	HK	Мексика	MX	Филиппины	PH
Австралия	AU	Чешская республика	CZ	Венгрия	HU	Монако	MC	Польша	PL
Австрия	AT	Дания	DK	Индия	IN	Монголия	MN	Португалия	PT
Бельгия	BE	Эквадор	EC	Индонезия	ID	Марокко	MA	Румыния	RO
Бутан	BT	Египет	EG	Израиль	IL	Непал	NP	Россия	RU
Боливия	BO	Сальвадор	SV	Италия	IT	Нидерланды	NL	Саудовская Аравия	SA
Бразилия	BR	Эфиопия	ET	Ямайка	JM	Голландские Антильы	AN	Сенегал	SN
Камбоджа	KH	Фиджи	FJ	Япония	JP	Новая Зеландия	NZ	Сингапур	SG
Канада	CA	Финляндия	FI	Кения	KE	Нигерия	NG	Словацкая Республика	SK
Чили	CL	Франция	FR	Кувейт	KW	Норвегия	NO	Словения	SI
Китай	CN	Германия	DE	Ливия	LY	Оман	OM	Южная Африка	ZA
Колумбия	CO	Великобритания	GB	Люксембург	LU	Пакистан	PK	Южная Корея	KR
Конго	CG	Греция	GR	Малайзия	MY	Панама	PA	Испания	ES
								Шри-Ланка	LK
								Швеция	SE
								Швейцария	CH
								Тайвань	TW
								Таиланд	TH
								Турция	TR
								Уганда	UG
								Украина	UA
								США	US
								Уругвай	UY
								Узбекистан	UZ
								Вьетнам	VN
								Зимбабве	ZW

Поиск и устранение неисправностей

Симптом	Причина	Решение
ПИТАНИЕ		
Нет питания	Сетевой шнур не включен в сеть.	Вставьте вилку сетевого шнура в розетку.
РАДИО		
Нет звука	Переключатель функции не установлен в режим Радио.	Переведите переключатель функции в режим Радио.
	Рядом с плеером находятся электронные приборы.	Отодвиньте плеер от приборов.
Возникает некоторый шум.	Антенна плохо расположена или плохо подключена.	Проверьте подключение антенны и отрегулируйте ее положение.
DVD/CD		
Прибор не начинает воспроизведение	Вставлен невоспроизводимый диск. Диск установлен вверх ногами.	Вставьте воспроизводимый диск. Установите диск стороной с записью вниз.
Нет изображения	Диск не установлен на направляющих.	Правильно установите диск на внутренние направляющие лотка. Почистите диск.
	Телевизор не настроен на прием видео сигнала.	Выберите режим соответствующего видео входа для телевизора, чтобы картинка от прибора появилась на экране телевизора.
ПУЛЬТ ДИСТАНЦИОННОГО УПРАВЛЕНИЯ		
Пульт дистанционного управления не работает должным образом.	Пульт дистанционного управления не направлен прямо на датчик дистанционного управления прибора.	Направьте пульт дистанционного управления на приемник сигнала непосредственно на устройстве.
	Батарейка в пульте ДУ села	Замените батарейку на новую
КАССЕТА		
Запись невозможна	Удалена чека защиты от записи.	Закройте отверстия на задней стороне кассеты лентой или затычками.

Типы воспроизводимых дисков

Тип	Логотип
DVD-VIDEO: Диски, например с фильмами, которые можно приобрести или взять напрокат.	
DVD-R: Только записанные в видео режиме и финализированные	
DVD-RW: Только записанные в видео режиме и финализированные. Финализированные диски в формате DVD VR не могут быть воспроизведены на этом блоке	
DVD+R : Только записанные в режиме видео. Поддерживаются двухслойные диски.	
DVD+RW: Только записанные в режиме видео.	
Аудио CD : Имеющиеся в продаже музыкальные CD или CD-R/ CD-RW в формате музыкального CD.	

Данный блок воспроизводит DVD±R/ RW и CD-R/ RW, содержащие файлы аудио, DivX, MP3, WMA и JPEG. Некоторые DVD±RW/ DVD±R и CD-RW/ CD-R не могут быть воспроизведены на данном устройстве по причине качества записи или физического состояния диска, или же по причине характеристик записывающего устройства и авторских средств создания мультимедийных продуктов.

«Dolby», «Pro Logic» и символ два D (double-D) являются зарегистрированными товарными знаками Dolby Laboratories.
Изготовлено по лицензии Dolby Laboratories.

О символе дисплея

Символ «» может появиться на экране телевизора во время работы, это означает, что функция, описанная в настоящем руководстве, недоступна для данного DVD видео диска.

Коды региона

Код региона напечатан на задней панели данного прибора. Этот прибор может воспроизводить только DVD диски, имеющие такую же маркировку, которая нанесена на задней панели прибора, или маркировку «ALL» («Все»).

- На большинство DVD дисков нанесено изображение шара с одним или несколькими числами внутри, которые ясно видны на коробке. Это число должно соответствовать коду региона вашего прибора, в противном случае воспроизвести диск невозможно.
- Если вы пытаетесь воспроизвести DVD с кодом региона, отличным от кода вашего плеера, на экране телевизора появится сообщение «Проверьте код региона».

Авторские права

Законодательство запрещает копировать, транслировать, демонстрировать, передавать по кабелю, воспроизводить на публике или сдавать в аренду материал, защищенный авторскими правами, без разрешения. Данное изделие оснащено функцией защиты от записи, разработанной Macrovision. На некоторых дисках записаны сигналы для защиты от копирования. При записи и воспроизведении изображений с таких дисков на изображении появляется шум. Данный продукт содержит в себе технологию защиты авторских прав, защищенную патентами США и другими правами на интеллектуальную собственность. Использование данной технологии защиты авторских прав должно быть утверждено компанией Macrovision, и предназначено только для домашнего и другого ограниченного просмотра, если иное не разрешено компанией Macrovision. Воспроизведение изделия и разборка запрещены.

ПОТРЕБИТЕЛЯМ СЛЕДУЕТ ПРИНЯТЬ К СВЕДЕНИЮ, ЧТО НЕ ВСЕ ТЕЛЕВИЗОРЫ ВЫСОКОЙ ЧЕТКОСТИ ПОЛНОСТЬЮ СОВМЕСТИМЫ С ДАННЫМ ИЗДЕЛИЕМ, ПОЭТОМУ НА ИЗОБРАЖЕНИИ ВОЗМОЖНО ПОЯВЛЕНИЕ ПОМЕХ. ПРИ ВОЗНИКНОВЕНИИ ПРОБЛЕМ ПРИ ПРОГРЕССИВНОЙ РАЗВЕРТКЕ 525 ИЛИ 625 РЕКОМЕНДУЕТСЯ, ЧТОБЫ ПОЛЬЗОВАТЕЛЬ ПЕРЕКЛЮЧИЛСЯ НА ВЫХОД СО «СТАНДАРТНЫМ РАЗРЕШЕНИЕМ». ПРИ ВОЗНИКНОВЕНИИ ВОПРОСОВ В ОТНОШЕНИИ СОВМЕСТИМОСТИ ВАШЕГО ТЕЛЕВИЗОРА С УСТРОЙСТВОМ МОДЕЛЕЙ 525p И 625p ОБРАТИТЕСЬ В ЦЕНТР ПО ОБСЛУЖИВАНИЮ КЛИЕНТОВ.

Технические характеристики

Общие

Источник питания	См. паспортную табличку.			
Потребляемая мощность	См. паспортную табличку.			
Вес-нетто	MDD64: 5.4 кг	MDD104: 5.5 кг	MDT354: 5.8 кг	RDD264: 5.7 кг
Габаритные размеры (шхвхг)	272 x 334 x 344 мм			
Рабочие условия	Температура: от 5 до 35°C, Рабочее положение: горизонтальное			
Рабочая влажность	от 5% до 85%			

Tuner

Диапазон настройки FM	87.5 - 108.0 МГц или 87.50 - 108.00 МГц
Промежуточная частота	128 кГц
Диапазон настройки AM	522 - 1,620 кГц или 522 - 1,710 кГц или 520 - 1,710 кГц
Промежуточная частота	45 кГц

Усилитель

ВЫХОДНАЯ МОЩНОСТЬ	MDD64 : 30 Вт x 2 (4 Ом)
	MDD104 : 50 Вт x 2 (4 Ом)
	RDD264: 130 Вт x 2 (4 Ом)
	MDT354: Передние 100 Вт x 2 (4 Ом)
	Сабвуфер 150 Вт (3 Ом)

DVD/CD плеер

АЧХ (аудио)	40 - 20000 Гц
Отношение сигнал-шум (аудио)	Более 75 дБ (1 кГц)
Отношение сигнал-шум (видео)	Более 55 дБ (1 кГц)
Динамический диапазон (аудио)	Более 80 дБ
Видео выход	1.0 V (p-p), 75 Ом.
Компонентный видео выход	(Y) 1.0 V (p-p), 75 Ом. (Pb)/(Pr) 0.7 V (p-p), 75 Ом.

Кассетный проигрыватель

Время быстрой перемотки вперед/ назад	120 sec (C-60)
АЧХ	250 - 8000 Гц
Отношение сигнал-шум	43 дБ
Отношение стирания	50 дБ (P/B)/45 дБ (R/P)
Сигнал стирания	55 дБ (MTT-5511)

Колонки

	MDS64V	MDS104V	MDS354V	MDS354W	RDS264V
Тип	Передняя система	Центральная система	Центральная система	Сабвуфер	Центральная система
Импеданс	2 канальная система с 2 динамиком	2 канальная система с 2 динамиком	2 канальная система с 2 динамиком	1 канальная система с 1 динамиком	2 канальная система с 2 динамиком
Номинальная входная мощность	4 Ом	4 Ом	4 Ом	3 Ом	4 Ом
Макс. входная мощность	30 Вт	50 Вт	100 Вт	150 Вт	130 Вт
Габаритные размеры (ШWxBxГ)	60 Вт	100 Вт	200 Вт	300 Вт	260 Вт
Вес-нетто 1 (EA)	220 x 333 x 253 мм	220 x 333 x 253 мм	220 x 333 x 283 мм	274 x 333 x 342 мм	214 x 382 x 301 мм
	3.0 кг	3.2 кг	3.7 кг	5.9 кг	4.1 кг

Конструкция и технические характеристики могут быть изменены без предварительного уведомления.

Примечание (Дата производства изделия).
Первая цифра (с левой стороны) серийного номера означает Год,
последующие 2 цифры
- Месяц производства этого изделия.-