

Register your product and get support at

www.philips.com/welcome



RU РУКОВОДСТВО ПОЛЬЗОВАТЕЛЯ

PHILIPS



Country	Number	Tariff
Austria	0810 000205	€0.07/min
Belgium	078250145	€0.06/min
Bulgaria	+3592 489 99 96	local
Croatia	01 3033 754	local
Czech Rep	800142840	free
Denmark	3525 8759	local
Finland	09 2311 3415	local
France	0821 611655	€0.09/min
Germany	01803 386 852	€0.09/min
Greece	0 0800 3122 1280	free
Hungary	0680018189	free
Ireland	01 601 1777	local
Italy	840320086	€0.08/min
Luxembourg	40 6661 5644	local
Netherlands	0900 8407	€0.10/min
Norway	2270 8111	local
Poland	0223491504	local
Portugal	2 1359 1442	local
Romania	1-203-2060	local
Russia	(495) 961-1111	local
Serbia	+381 114 440 841	local
Slovakia	0800 004537	free
Slovenia	01 280 95 22	local
Spain	902 888 784	€0.10/min
Sweden	08 5792 9100	local
Switzerland	0844 800 544	local
Turkey	0800 261 3302	local
UK	0870 900 9070	local
Ukraine	044 254 2392	local

This information is correct at the time of press. For updated contact information, refer to www.philips.com/support.

Содержание

1 Важно!	3	5.8 Субтитры	24
1.1 Правила безопасности.....	3	5.9 Прослушивание цифровых радиоканалов.....	24
1.2 Уход за экраном	4	5.10 Обновление программного обеспечения телевизора	25
1.3 Забота об окружающей среде	4	6 Установка каналов.....	25
2 Ваш телевизор	6	6.1 Автоматическая установка каналов	25
2.1 Обзор устройства	6	6.2 Установка каналов вручную	26
3 Начало работы.....	8	6.3 Перегруппировка каналов.....	27
3.1 Размещение телевизора.....	8	6.4 Переименование канала	27
3.2 Крепление телевизора на стене	8	6.5 Удаление или переустановка каналов	28
3.3 Подключение кабеля антенны	9	6.6 Обновление списка каналов вручную	28
3.4 Подключение сетевого шнура	9	6.7 Тест приема цифрового сигнала ..	28
3.5 Установка кабелей.....	10	7 Подключение устройств.....	29
3.6 Установка элементов питания пульта ДУ	10	7.1 Обзор разъемов	29
3.7 Включение телевизора.....	10	7.2 Подключение устройств	30
3.8 Первоначальная настройка	10	7.3 Установка устройств	31
4 Эксплуатация телевизора	11	7.4 Использование Philips Easylink	32
4.1 Включение/выключение/режим ожидания телевизора.....	11	7.5 Подготовка телевизора к приему цифровых услуг.....	32
4.2 Просмотр телевизора	12	8 Технические характеристики ...	34
4.3 Просмотр с подключенных устройств.....	12	9 Устранение неисправностей	35
4.4 Использование телетекста	13	9.1 Общие неисправности телевизора	35
5 Дополнительные функции телевизора	14	9.2 Проблемы с телеканалами.....	35
5.1 Обзор пульта ДУ.....	14	9.3 Проблемы с изображением	35
5.2 Меню телевизора	15	9.4 Проблемы со звуком	36
5.3 Настройка изображения и звука ..	17	9.5 Проблемы подключения HDMI ..	36
5.4 Выбор режима "Студия" или "Дом"	20	9.6 Проблемы подключения ПК	37
5.5 Дополнительная информация о функции телетекста	20	9.7 Телефон поддержки	37
5.6 Использование электронного гида передач	21		
5.7 Настройка параметров функций ..	22		

2008 © Koninklijke Philips Electronics N.V. Все права защищены. Характеристики могут быть изменены без предварительного уведомления. Торговые марки являются собственностью Koninklijke Philips Electronics N.V или их соответствующих владельцев.

Компания Philips оставляет за собой право в любое время вносить изменения в изделия без обязательство соответствующим образом изменять ранее поставленные изделия.

Содержание данного руководства считается соответствующим для использования системы по назначению. Если данное изделие или его отдельные элементы или функции используются в целях, отличных от приведенных в настоящем руководстве, необходимо получить подтверждения их правомерности и применимости. Philips гарантирует, что материалы не нарушают патентное законодательство США. Никакие дополнительные гарантийные обязательства не налагаются и не подразумеваются.

Гарантия

Система не содержит компонентов, требующих обслуживания пользователем. Не открывайте и не снимайте крышки внутри устройства. Ремонт может проводиться только в сервисных центрах Philips и авторизованных мастерских. Нарушение этого положения ведет к аннулированию сформулированных или подразумеваемых гарантийных обязательств. Выполнение любой операции, ясно запрещенной к выполнению в настоящем руководстве, а также любые настройки, действия по сборке, не рекомендованные или запрещенные в данной инструкции, аннулируют гарантийные обязательства.

Характеристики пикселей

Настоящее ЖК-изделие имеет большое количество цветных пикселей. Несмотря на то, что количество эффективных пикселей превышает 99,999 %, на экране могут возникать черные или яркие цветные точки (красные, зеленые или синие). Это структурное свойство дисплея (в соответствии

с общими отраслевыми стандартами), а не неисправность.

Соответствие EMF

Koninklijke Philips Electronics N.V. производит и продает различные изделия потребительского назначения, которые, как и любые электронные устройства, способны излучать и принимать электромагнитные сигналы.

Одним из ведущих деловых принципов компании Philips является применение всех мер безопасности для соответствия всем действующим правовым требованиям и соответствие стандартам EMF, действующим на момент производства изделия.

Philips стремится разрабатывать, производить и продавать изделия, не оказывающие отрицательного воздействия на здоровье.

Philips подтверждает, что при правильном обращении и использовании в указанных целях его изделия безопасны в соответствии с современными научными данными.

Philips активно участвует в разработке международных стандартов EMF и стандартов безопасности, что помогает компании заранее внедрять в изделия разработки в области стандартизации.

Сетевой предохранитель (только для Великобритании)

Этот телевизор оснащен утвержденной литой электровилкой. При необходимости замена предохранителя производится только на предохранитель того же номинала, что указан на вилке (например, 10 А).

1. Снимите крышку отсека предохранителя и извлеките предохранитель.
2. Новый предохранитель должен соответствовать BS 1362 и иметь знак утверждения ASTA. При утрате предохранителя обратитесь по месту продажи для уточнения типа предохранителя.
3. Установите крышку отсека предохранителя на место.

В целях соответствия положениям директивы EMC нельзя снимать с сетевого шнура электровилку изделия.

Авторские права



Логотипы VESA, FDMI и VESA Mounting Compliant являются торговыми марками Video Electronics Standards Association (Ассоциация по стандартам в области видеоэлектроники)

® Kensington и MicroSaver являются зарегистрированными в США торговыми марками ACCO World Corporation с опубликованными регистрациями и заявками, находящимися на рассмотрении в других странах мира. Все другие зарегистрированные и незарегистрированные торговые марки являются собственностью соответствующих владельцев.

1 Важно!

Благодарим Вас за то, что Вы остановили свой выбор на продукции Philips!

Перед началом эксплуатации ознакомьтесь с настоящим руководством пользователя.

Обратите особое внимание на данный раздел и следуйте инструкциям по безопасности и уходу за экраном. Гарантия не распространяется на повреждения, возникшие вследствие несоблюдения данной инструкции.

Чтобы получить полную поддержку Philips, зарегистрируйте изделие на веб-странице www.philips.com/welcome.

Моделльный и серийный номера указаны на задней и боковой панелях телевизора, а также на упаковке.

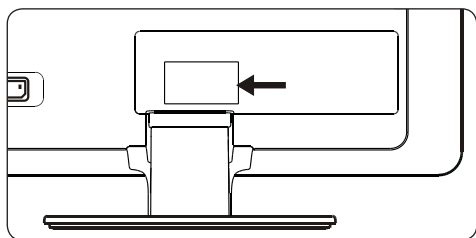

1.1 Правила безопасности

- Если транспортировка осуществлялась при температуре ниже 5 °С, перед извлечением устройства из упаковки необходимо открыть коробку и дождаться, пока температура телевизора не достигнет температуры помещения.
- Во избежание короткого замыкания не допускайте попадания воды на телевизор, пульт ДУ или элементы питания пульта.
- Не размещайте резервуары с водой или другими жидкостями непосредственно на телевизоре или возле него. Жидкость, попавшая внутрь телевизора, может привести к поражению электрическим током. Не включайте телевизор, если в него попала жидкость. В этом случае немедленно отключите телевизор от электросети и пригласите специалиста для осмотра изделия.
- Не закрывайте вентиляционные отверстия посторонними предметами. Это может привести к повреждению изделия.
- Чтобы не допустить возгорания или поражения током, не подвергайте телевизор, пульт ДУ или элементы питания пульта воздействию прямых солнечных лучей и не размещайте устройство в непосредственной близости от источников открытого пламени (например, возле зажженных свечей).
- Нельзя размещать телевизор в ограниченном пространстве, например в книжном шкафу. Оставьте не менее 10 см свободного пространства вокруг телевизора для обеспечения вентиляции. Воздух вокруг телевизора должен циркулировать свободно.
- При установке телевизора на ровной твердой поверхности используйте подставку из комплекта. Не перемещайте телевизор по поверхности до тех пор, пока он не будет надежно закреплен на подставке.
- Настенный монтаж телевизора должен выполняться только квалифицированным специалистом. Укрепите телевизор на соответствующем настенном кронштейне. При монтаже необходимо учитывать вес телевизора. Неправильный монтаж может привести к серьезной травме или повреждению устройства.
- Не предпринимайте попыток выполнить монтаж самостоятельно. Если телевизор установлен на вращающемся основании или подставке, убедитесь, что при повороте телевизора шнур питания не натягивается. Натяжение шнура

питания может привести к ослаблению подключения и послужить причиной искрения или возгорания.

- Перед грозой отключите телевизор от сети питания и отсоедините антенну. Не прикасайтесь к устройству, сетевому шнуру или кабелю антенны во время грозы.
- Для возможности быстрого отключения телевизора от сети питания необходимо обеспечить свободный доступ к сетевым шнурам.
- Регулярное использование наушников при воспроизведении звука на высокой громкости может привести к необратимой потере слуха. Несмотря на то что со временем вы можете привыкнуть к высокому уровню громкости, существует серьезная угроза для слуха. Чтобы снизить риск потери слуха, ограничьте количество времени прослушивания в наушниках при высокой громкости.
- Отключайте телевизор от сети питания в такой последовательности:
 - Выключите устройство, затем отсоедините сетевой шнур (при наличии).
 - Отключите сетевой шнур от розетки.

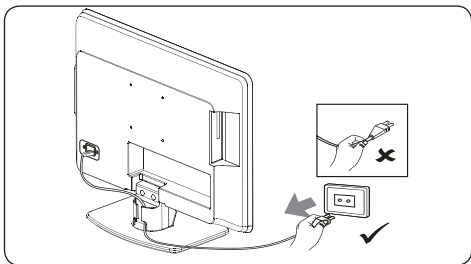

- Отсоедините сетевой шнур от разъема питания на задней панели телевизора. Отключая шнур, всегда держитесь за вилку. Не тяните за кабель.

1.2 Уход за экраном

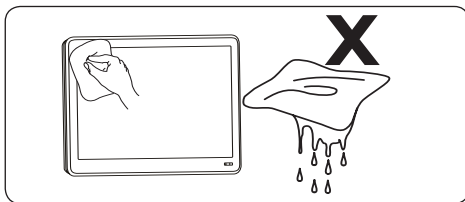

- Перед чисткой экрана выключите телевизор и отключите от сети шнур питания. Очистите экран мягкой сухой тканью. Не используйте чистящие и моющие средства — они могут повредить экран.
- Во избежание деформации или выцветания сразу стирайте с телевизора попавшие на него капли воды.
- Не касайтесь экрана, не надавливайте на него и не трите жесткими предметами — это может привести к необратимым повреждениям экрана.
- Старайтесь избегать сохранения на экране статичных изображений в течение длительного времени (например, экранных меню, страниц телетекста, черных полос, биржевых сводок и т.п.). При необходимости использования таких изображений уменьшите контрастность и яркость для предотвращения повреждения экрана.

1.3 Забота об окружающей среде

Утилизация упаковки

Упаковка этого изделия подлежит переработке. За сведениями о правильной утилизации упаковки обращайтесь в местные регулирующие органы.

Утилизация старого изделия



Данное изделие сконструировано и изготовлено из высококачественных материалов и компонентов, которые подлежат переработке и вторичному использованию. Если изделие маркировано знаком с изображением перечеркнутого мусорного бака на колесах, это означает, что изделие соответствует директиве Европейского Союза 2002/96/ЕС.

Не выбрасывайте изделие вместе с бытовыми отходами. За информацией о безопасной утилизации изделия обратитесь по месту продажи. Неконтролируемое размещение отходов наносит вред окружающей среде и здоровью человека.

Утилизация использованных элементов питания

Входящие в комплект элементы питания не содержат ртуть или кадмий. Утилизируйте прилагаемые и другие использованные элементы питания в соответствии с местными правилами.

Потребление энергии

В режиме ожидания телевизор потребляет минимум электроэнергии, что позволяет уменьшить негативное воздействие на окружающую среду. Объем энергопотребления в активном режиме указан на задней панели телевизора.

Подробные характеристики данного изделия см. на веб-странице www.philips.com/support.

2 Ваш телевизор

В этом разделе приведен обзор наиболее часто используемых функций телевизора и элементов управления.

2.1 Обзор устройства

Боковые элементы управления и индикаторы

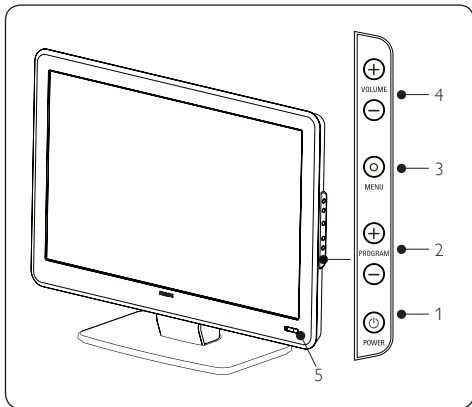

1. **POWER**
2. **PROGRAM +/-**
3. **MENU**
4. **VOLUME +/-**
5. Индикатор режима ожидания / датчик пульта ДУ

Боковые разъемы

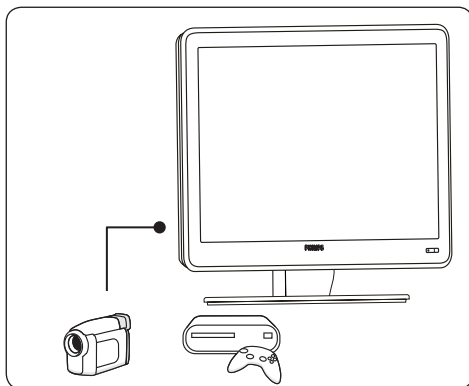

С помощью боковых разъемов подключайте мобильные устройства, например видеокамеру высокой четкости или игровую приставку. Также можно подсоединить пару наушников.

Разъемы на задней панели

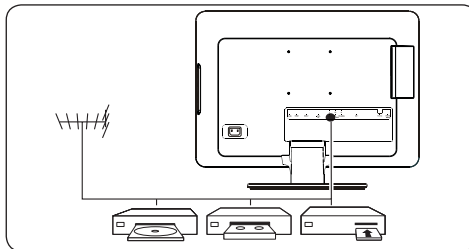

С помощью разъемов на задней панели телевизора подключайте антенну и постоянные устройства, например проигрыватель компакт-дисков, DVD-плеер или рекордер.

D Примечание Дополнительную информацию см. в разделе 7 Подключение устройств.

Пульт ДУ

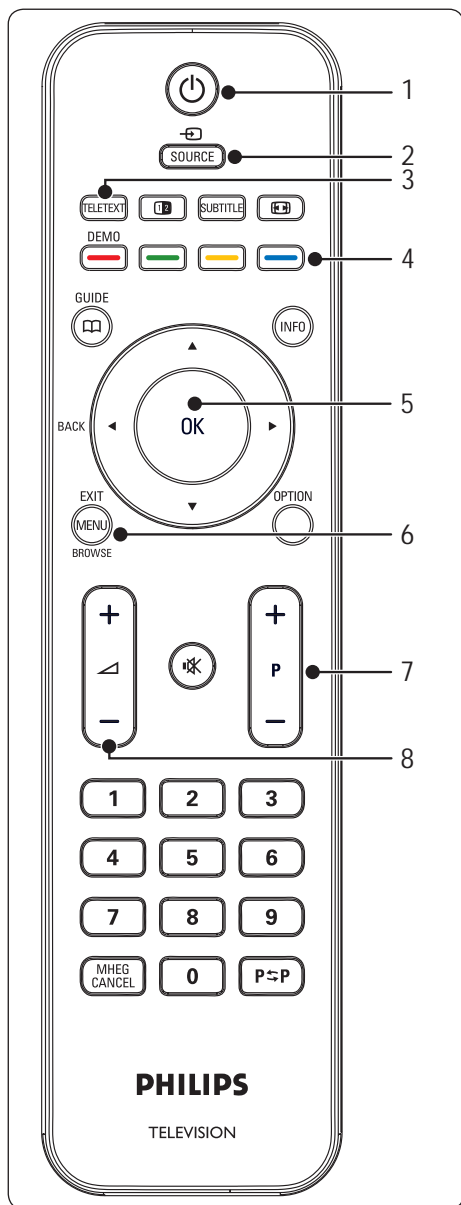

1. Питание
2. **SOURCE**
3. **TELETEXT**
4. Цветные кнопки
Выбор задач или страниц телетекста.
5. **◀, ▶, ▲, ▼, OK**
Навигация и перемещение с помощью курсора
6. **MENU**
7. **P +/-**
Следующая/предыдущая программа
8. +/-
Увеличение/уменьшение громкости

Более подробную информацию о пульте дистанционного управления см. в разделе 5.1 Обзор пульта дистанционного управления.

3 Начало работы

Необходимая информация по размещению и установке телевизора и дополнительных устройств изложена в разделе настоящего *Краткого руководства пользователя*.

D Примечание Инструкции по установке см. в *Кратком руководстве пользователя*.

3.1 Размещение телевизора

После ознакомления с инструкциями по технике безопасности в *разделе 1.1* при выборе позиции телевизора учитывайте следующие факторы.

- Чтобы рассчитать идеальное расстояние для просмотра телевизора, умножьте значение величины экрана на 3.
- Установите телевизор в стороне от прямых солнечных лучей.
- Перед установкой телевизора подключите устройства.
- На задней панели телевизора имеется слот безопасности Kensington. Если планируется использовать защитный замок Kensington (не входит в комплект поставки), телевизор должен находиться рядом с неподвижным объектом (например, столом), к которому можно прикрепить замок.

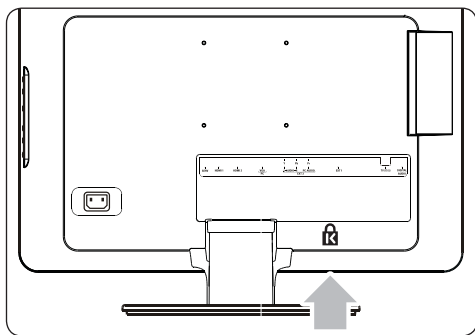

3.2 Крепление телевизора на стене

B ВНИМАНИЕ Настенный монтаж телевизора должен выполняться только квалифицированным персоналом. Koninklijke Philips Electronics N.V. не несет ответственности за неправильно выполненный монтаж, повлекший несчастный случай или травму.

Шаг 1. Приобретите настенный кронштейн VESA

В зависимости от размера экрана телевизора, выберите один из приведенных ниже настенных кронштейнов:

Размер экрана телевизора (дюймы/см)	Тип настенного кронштейна VESA (миллиметры)	Специальные инструкции
19"/48 см	Фиксированный 100 x 100	Нет
20"/51 см		
22"/56 см		
26"/66 см	Фиксированный 100 x 200	Нет

Шаг 2. Подключите кабели

Подключите кабель антенны, сетевой шнур и другие устройства к задней панели телевизора, как описано в следующих разделах.

Шаг 3. Закрепите настенный кронштейн, совместимый с VESA

B ВНИМАНИЕ Для закрепления настенного кронштейна стандарта VESA используйте только входящие в комплект винты (M4 для всех моделей) и втулки (4 см). Конструкция входящих в комплект винтов рассчитана на вес телевизора, а планки разработаны

с учетом необходимости удобного размещения кабелей.

- D **Примечание** В зависимости от выбранной модели настенного кронштейна VESA для облегчения процесса установки можно отделить крепежную пластинку от настенного кронштейна. См. инструкции в прилагаемой к кронштейну VESA документации.

3.3 Подключение кабеля антенны

1. Найдите на задней панели телевизора разъем антенны **TV ANTENNA**.

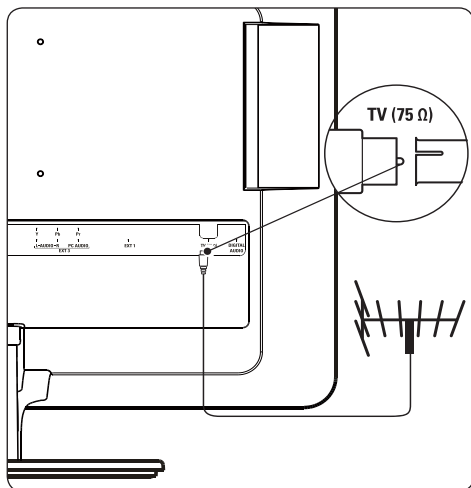

2. Вставьте один конец кабеля антенны (не входит в комплект подставки) в разъем **TV ANTENNA**. Если антенну невозможно подключить к разъему, используйте адаптер.
3. Подключите другой конец кабеля антенны к разъему антенны и убедитесь, что оба конца кабеля плотно установлены в обоих разъемах.

3.4 Подключение сетевого шнура

- B **ВНИМАНИЕ**
Убедитесь, что параметры местной электросети совпадают с параметрами, указанными на задней панели телевизора. Не подключайте сетевой шнур, если параметры электросети отличаются.

Подключение кабеля питания

- D **Примечание**
Расположение разъемов питания может отличаться в зависимости от модели телевизора.
1. Найдите разъем питания **AC IN** на нижней или задней панели телевизора.

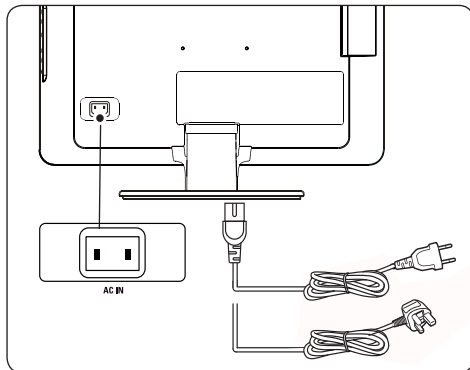

2. Подключите сетевой шнур к **разъему питания AC IN**.
3. Подключите другой конец кабеля к розетке и убедитесь, что оба конца кабеля плотно установлены в обоих разъемах.

3.5 Установка кабелей

Проложите кабель антенны, сетевого шнура и кабели других устройств с помощью держателя кабелей (1) к задней панели телевизора.

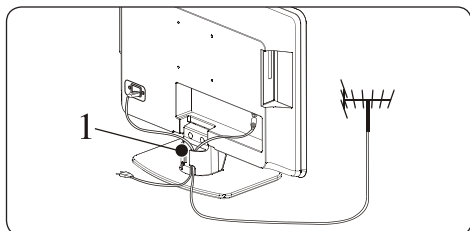

3.6 Установка элементов питания пульта ДУ

1. Откройте крышку отсека для элементов питания на задней панели пульта ДУ.

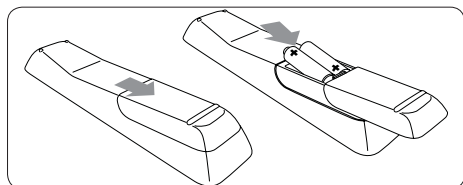

2. Вставьте два прилагаемых элемента питания (размер AAA, тип LR03). Установите элементы питания, соблюдая полярность (отметки "+" и "-" внутри отсека).
 3. Закройте крышку отсека.
- Д **Примечание.** Если не планируется использовать пульт дистанционного управления в течение длительного времени, извлеките из него батарейки.

3.7 Включение телевизора

При первом включении телевизора проверьте правильность подключения

сетевого шнура. Затем нажмите кнопку **POWER** на боковой панели телевизора.

- Д **Примечание** Для некоторых моделей телевизоров необходимо нажать кнопку **POWER** и удерживать ее в течение двух секунд. Телевизор может начать работать примерно через 15 секунд.

3.8 Первоначальная настройка

При включении телевизора в первый раз на экране появляется меню. Данное меню служит для выбора страны и языка для меню. Если меню не появилось, нажмите кнопку **MENU** для входа в меню.

1. Нажмите **▲** и **▼**, чтобы выбрать язык, и нажмите клавишу **OK**, чтобы подтвердить выбор.
2. Нажмите **▲** и **▼** чтобы выбрать страну, и нажмите клавишу **OK**, чтобы подтвердить выбор.

Поиск начнется автоматически. Все доступные телепрограммы и радиостанции будут сохранены. Выполнение этой операции занимает несколько минут. Во время поиска на экране будет показан ход его выполнения и количество обнаруженных каналов.

- Д **Примечание** Если не найден ни один канал, возможные решения можно найти в разделе 9 Устранение неполадок. Если через передатчик или кабельную сеть передается сигнал автоматической сортировки, каналам будут присвоены правильные номера. В этом случае установка будет завершена.

4 Эксплуатация телевизора

В этом разделе описаны основные функции телевизора. Инструкции к более сложным функциям телевизора приведены в разделе 5 *Дополнительные функции телевизора*.

4.1 Включение/выключение/режим ожидания телевизора

Включение телевизора

- Если индикатор питания (1) отключен, нажмите кнопку **POWER** на боковой панели телевизора.

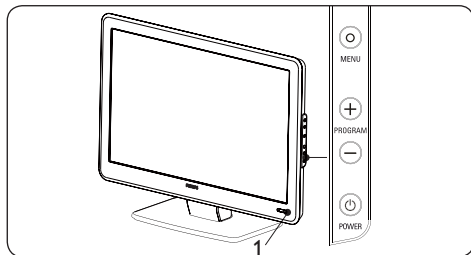

Выключение телевизора

- Нажмите кнопку **POWER** на боковой панели телевизора. Индикатор питания (1) выключится.

Переключение в режим ожидания

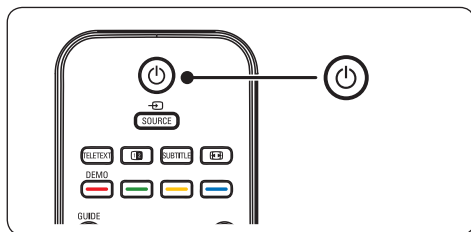

- Нажмите кнопку **⏻** на пульте ДУ. В режиме ожидания индикатор питания горит красным цветом.

- Е **Совет** В режиме ожидания телевизор потребляет очень мало энергии, но пока сетевой шнур подключен к сети и электропитание не прекратилось, потребление энергии продолжается. Если вы намерены не использовать телевизор длительное время, выключите его и отсоедините от электросети.

Включение телевизора из режима ожидания

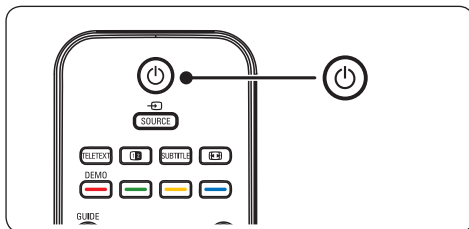

- Если телевизор находится в режиме ожидания (индикатор горит красным), нажмите кнопку **⏻** на пульте ДУ.
- Д **Примечание** Если вы не можете найти пульт дистанционного управления и хотите включить телевизор из режима ожидания, нажмите кнопку **PROGRAM+/-** на боковой панели телевизора. Телевизор выключится.

4.2 Просмотр телевизора

Переключение каналов

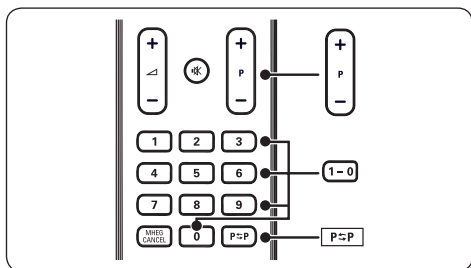

1. Наберите число (от 1 до 999) или воспользуйтесь кнопками **P +/-** на пульте ДУ.
2. Нажмите кнопку **PROGRAM +/-** на боковой панели телевизора.
3. Нажмите кнопку **P=P** на пульте ДУ, чтобы вернуться к предыдущему телеканалу.

Регулировка громкости

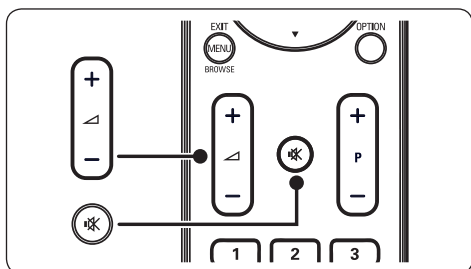

1. Нажмите **+ / -** на пульте ДУ или **VOLUME + / -** на боковой панели телевизора.
2. Нажмите **■** на пульте ДУ для отключения звука. Нажмите **■** снова, чтобы включить звук.

Д **Примечание** В случае подсоединения наушников настройте громкость так, как описано в разделе 5.3.5 *Настройка звука*. Необходимо нажать кнопку **БЕЗЗВУЧНЫЙ РЕЖИМ** на пульте

дистанционного управления, чтобы отключить звук динамиков телевизора. Нажатием кнопки **ГРОМКОСТЬ +/-** динамики телевизора снова включаются.

4.3 Просмотр с подключенных устройств

1. Включите внешнее устройство.
2. Нажмите кнопку **SOURCE** на пульте ДУ.

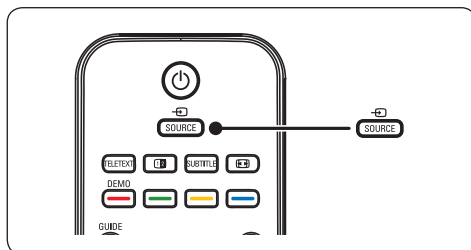

3. Нажмите **▲** или **▼** для выбора входа, к которому подключено внешнее устройство.
4. Нажмите **OK** для выбора устройства.

4.4 Использование телетекста

1. Нажмите кнопку **TELETEXT** на пульте ДУ. Появится основной индексный экран.

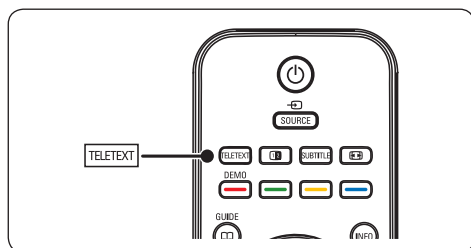

- Для выбора страницы с помощью пульта ДУ:
 - С помощью цифровых кнопок введите номер страницы.
 - Нажмите ▲ ▼ для просмотра следующей или предыдущей страницы.
 - Нажмите цветную кнопку для выбора одного из цветных пунктов внизу экрана.

E Совет Нажмите кнопку **PAP**, чтобы вернуться к предыдущей странице.

2. Нажмите кнопку **TELETEXT** еще раз, чтобы выключить телетекст.

D Примечание (только для Великобритании) На некоторых цифровых телеканалах предлагаются специальные цифровые текстовые службы (например, BBC1).

Дополнительную информацию о функции телетекста см. в разделе 5.5 *Дополнительная информация о функции телетекст*.

5 Дополнительные функции телевизора

5.1 Обзор пульта ДУ

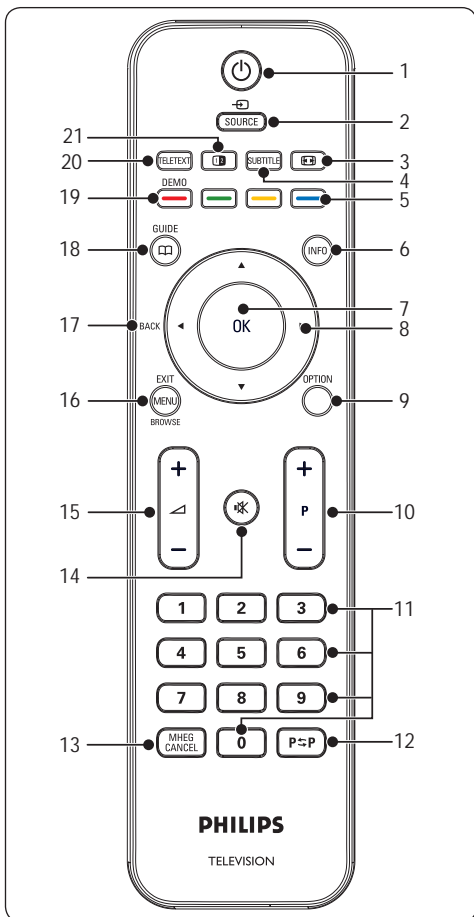

1. Включение телевизора из режима ожидания или возвра в режим ожидания.
2. **SOURCE**
Выбор подключенных устройств.
3. Выбор формата изображения.
4. **SUBTITLE**
Включение и отключение субтитров.

5. Цветные кнопки
Выбор задач или страниц телетекста.
6. **INFO**
Отображение информации о программе (если функция доступна).
7. **OK**
Доступ к меню **всех каналов** или применение установок..
8.
Перемещение по меню.
9. **OPTION**
Активация меню **Быстрый доступ**.
10. **P +/-**
Переход на следующий или предыдущий канал.
11. Цифровые клавиши
Выбор канала, страницы или параметра.
12. **P+P**
Возврат к предыдущему каналу.
13. **MHEG CANCEL**
Отмена цифрового текста или интерактивных служб (только для Великобритании).
14.
Отключение или включение звука.
15. **+/-**
Регулировка громкости.
16. **MENU/EXIT/BROWSE** (функция недоступна для данной модели)
Вызов или скрытие меню.
17. **BACK**
Переход в предыдущее меню.
18. **GUIDE**
Включение или выключение электронного гида передач. Только для цифровых каналов.
19. **DEMO**
Не поддерживается.
20. **TELETEXT**
Отображение и скрытие телетекста.
21. Выведение изображения определенного

канала или источника в левой части экрана. Телетекст появляется в правой части экрана.

5.2 Меню телевизора

Экранное меню служит для установки параметров телевизора, настройки параметров изображения и звука, а также обеспечивает доступ к другим функциям. В этом разделе описывается, как осуществлять перемещение по меню.

Переход в меню настройки звука

1. Нажмите **MENU** на пульте ДУ для входа в главное меню.

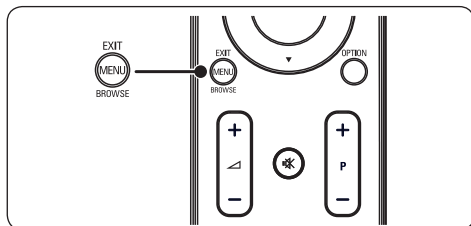

Отобразится следующее меню:

Меню телевизора	Smart settings
Smart settings	Индивидуальный
Изображение	Яркий
Звук	Стандартный
Функции	Кино
Установка	Энергосбер. режим

2. Нажмите кнопку ▲ или ▼ для выбора одной из следующих установок:

- **Smart settings**
- **Изображение**
- **Звук**

- **Функции**
- **Установка**

3. Нажмите ► или **OK** для выбора раздела.
4. Чтобы выйти, нажмите **MENU**.

Использование главного меню

Иллюстрация использования главного меню на примере последовательной настройки яркости.

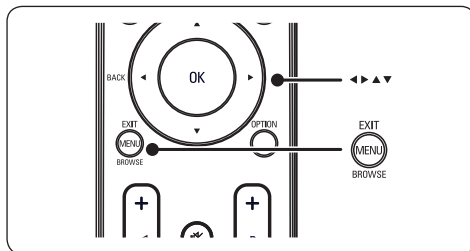

1. Нажмите **MENU** на пульте ДУ для входа в меню телевизора.

Меню телевизора	Smart settings
Smart settings	Индивидуальный
Изображение	Яркий
Звук	Стандартный
Функции	Кино
Установка	Энергосбер. режим

2. Нажмите кнопку ▲ для выбора пункта **Изображение**.

Меню телевизора		Изображение
Smart settings		Контрастность
Изображение		Яркость
Звук		Цвет
Функции		Резкость
Установка		Оттенок
		Цвет. температ.
		Формат изображ.
		Подавление шума

3. Нажмите кнопку ► для входа в подменю пункта **Изображение**.

Изображение	Яркость
Контрастность	98
Яркость	47
Цвет	52
Резкость Ние	0
Оттенок	4
Цвет. температ.	
Формат изображ.	
Подавление шума	

4. Нажмите кнопку ▼ для выбора пункта **Яркость**.

Изображение	Яркость
Контрастность	98
Яркость	47
Цвет	52
Резкость Ние	0
Оттенок	4
Цвет. температ.	
Формат изображ.	
Подавление шума	

5. Нажмите кнопку ► для входа в подменю **Яркость**.

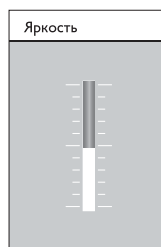

6. Нажимайте кнопку ▲ или ▼ для регулирования настроек.
7. Нажмите кнопку ◀ для возвращения к установкам пункта **Изображение** или кнопку **MENU** для выхода из меню.

Д **Примечание** По мере установки и трансляции цифровых каналов становятся доступными дополнительные возможности.

Использование меню быстрого доступа

Меню **Быстрый доступ** обеспечивает прямой доступ к ряду часто используемых пунктов меню.

Д **Примечание** После установки и начала трансляции цифровых каналов соответствующие цифровые опции отображаются в меню **Быстрый доступ**.

1. Нажмите кнопку **OPTION** на пульте ДУ.

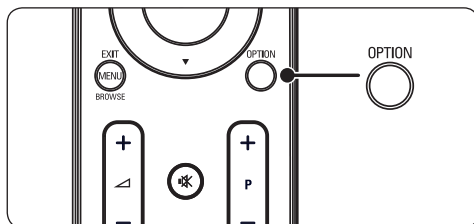

2. Нажмите кнопку ▲ или ▼ для выбора параметра.

Быстрый доступ
Язык аудиосопр.
Язык субтитров
Субтитры
Формат изображ.
Часы

3. Нажмите кнопку **OK** для отображения выбранного пункта меню.
4. Нажмите кнопку **▲, ▼, ►, ◀** для настройки параметров меню.
5. Нажмите кнопку **OPTION** для выхода из меню **Быстрый доступ** или кнопку **MENU** для выхода из главного меню.

5.3 Настройка изображения и звука

Настройка параметров изображения

1. Нажмите **MENU** на пульте ДУ и выберите **Изображение**.

Меню телевизора	Изображение
Smart settings	Контрастность
Изображение	Яркость
Звук	Цвет
Функции	Резкость
Установка	Оттенок
	Цвет. температ.
	Формат изображ.
	Подавление шума

2. Нажмите **►** для входа в список.
3. Нажмите **▲** или **▼** для выбора параметра:
 - **Контрастность.** Изменение уровня ярких частей изображения с неизменными темными частями.

- **Яркость.** Изменение уровня яркости всего изображения.
- **Цвет.** Изменение уровня насыщенности.
- **Резкость.** Изменение уровня резкости деталей.
- **Оттенок.** Придает изображению синий или красный оттенок.
- **Цвет. температ.** Можно выбрать один из трех режимов. Нажмите кнопку **▲** для входа в меню выбора. Нажмите **▲** или **▼**, чтобы установить режим. Нажмите кнопку **OK** для выбора температуры цвета: **Нормальный** (сбалансированный), **Теплый** (преобладает красный тон), **Холодный** (преобладает синий тон).
- **Формат изображ.** См. раздел 5.3.3 *Изменение формата изображения.*
- **Подавление шума.** Фильтр и сокращение помех изображения. Для активации выберите **ON**. Чтобы отключить эту функцию, выберите **OFF**.

Использование Smart Settings

Кроме ручной настройки параметров телевизора, можно использовать функцию **Smart Settings** для установки предварительно настроенных параметров изображения и звука.

1. Нажмите **MENU** на пульте ДУ и выберите **Smart Settings**.
2. Нажмите кнопку **►** для входа в список.
3. Нажмите **▲** или **▼**, чтобы выбрать один из следующих параметров:
 - **Индивидуальный.** Ручные настройки для параметров изображение и звука.
 - **Яркий.** Высокое качество изображения и звука, предназначенное для просмотра при ярком освещении.

- **Стандартный.** Естественное изображение и звук, подходит для условий гостиной.
- **Кино.** Динамичное изображение и звук для полного ощущения присутствия при просмотре кинофильмов.
- **Энергосбер. режим.** Изображение с более низким уровнем яркости и звука для экономии электроэнергии.

4. Нажмите кнопку **ОК** для сохранения выбора.

Изменение формата изображения

Можно выбрать формат изображения, соответствующий передаваемым данным.

1. Нажмите  (**ФОРМАТ ИЗОБРАЖЕНИЯ**) на пульте ДУ. Или нажмите **MENU** и выберите **Изображение > Формат изображ.**

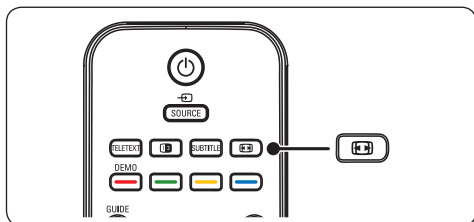

2. Нажмите **▲** или **▼**, чтобы выбрать один из следующих форматов изображения. Форматы дисплея зависят от типа модели телевизора.

Для модели с диагональю 20"

- **4:3**

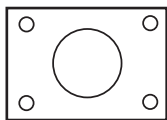

Отображение в классическом формате 4:3.

- **Широкоэкранный 14:9**

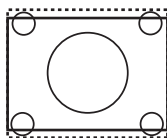

Увеличивает классический формат 4:3 до 14:9.

- **Сжатие 16:9**

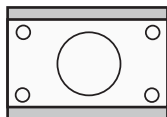

Увеличивает классический формат 4:3 до 16:9.

Для модели с диагональю 19" / для модели с диагональю 22" / для модели с диагональю 26"

- **Сверх-увеличение (не подходит для HD)**

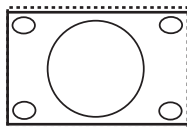

Удаление черных полос по бокам при вещании в формате 4:3 с минимальным искажением.

- **4:3 (не подходит для HD)**

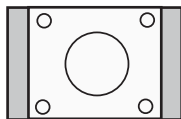

Отображение в классическом формате 4:3.

Примечание

Постоянное использование формата **4:3** может привести к искажению изображения.

- **Широкоэкранный 14:9 (не подходит для HD)**

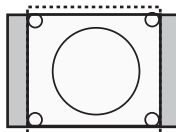

Увеличивает классический формат 4:3 до 14:9.

Широкоэкранный 16:9 (не подходит для HD)

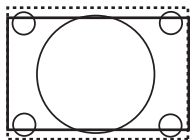

Увеличивает классический формат 4:3 до 16:9.

D Примечание Постоянное использование формата **16:9** может привести к искажению изображения.

• **Широкий экран**

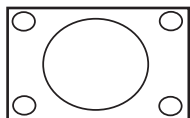

Позволяет увеличить классический формат 4:3 до 16:9.

• **Увеличение с субтитрами**

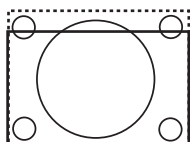

Позволяет увеличить классический формат 4:3 до 16:9, а также перемещаться вверх и вниз с помощью кнопок **▲** и **▼** для просмотра субтитров.

Настройка звука

В этом разделе описывается настройка всех параметров звука.

1. Нажмите **MENU** на пульте ДУ и выберите **Звук**.
2. Нажмите кнопку **►** для входа в список.

TV settings		Звук	
Smart settings		Настройки	
Изображение		Incredible surround	
Звук		Громк. для ослабл. зрения	
Функции		Язык аудиосопр.	
Установка		Двойной I-II	
		Моно или стерео	
		Автоматический выбор громкости	

3. Нажмите **▲** или **▼**, чтобы выбрать один из следующих параметров.

• **Установки:**

-**Усиление.** Настройка высоких частот для оптимального прослушивания в соответствии с предпочтениями пользователя.

-**Низ. частоты.** Настройка низких частот для оптимального прослушивания в соответствии с предпочтениями пользователя.

-**Баланс.** Установка баланса левого и правого громкоговорителя для оптимального прослушивание в соответствии с предпочтениями пользователя.

• **Incredible Surround.**

Автоматическое переключение телевизора на оптимальный режим транслируемого объемного звука. Выберите **Вкл.** или **Выкл.**

• **Громк. для ослабл. зрения**

Настройка вспомогательных аппаратов в соответствии с уровнем громкости.

• **Язык аудиосопр.**

Доступен только для цифровых каналов с возможностью трансляции на нескольких языках. Отображение доступных языков звукового сопровождения.

- **Двойной I-II.** Возможность выбирать из двух языков в случае их наличия.
- **Моно или стерео.** При наличии стереовещания можно выбирать режим моно или стерео.
- **Автовыбор громкости.** Смягчает резкие перепады громкости, например во время рекламы или при переключении с канала на канал. Выберите **Вкл.** или **Выкл.**

5.4 Выбор режима "Студия" или "Дом"

1. Нажмите кнопку **MENU** на пульте ДУ и выберите **Установка > Предпочтения > Местонахожд.**
2. Нажмите **►** для входа в меню **Местонахожд.**
3. Нажмите **▲** или **▼** для выбора режима работы телевизора.
 - **Студия.** Установка для интеллектуальных параметров значения **Яркий**, идеально подходит для использования в магазине. Возможность настройки параметров ограничена.
 - **Дом.** Позволяет домашним пользователям настраивать все параметры работы телевизора.
4. Нажмите **OK** для подтверждения.
5. Чтобы выйти, нажмите **MENU**.

5.5 Дополнительная информация о функции телетекста

Телевизор оснащен памятью на 100 страниц, содержащей передаваемые страницы и подстраницы телетекста.

Выбор подстраниц телетекста

Страница телетекста может содержать ряд подстраниц. Подстраницы отображены рядом с номером основной страницы.

1. Нажмите кнопку **TELETTEXT** на пульте ДУ.
2. Выберите страницу телетекста.
3. Нажмите **▲** или **▼** для выбора подстраницы.

Использование двойного экрана телетекста

При включении двойного экрана телетекста в левой части экрана отображается канал или источник сигнала. Телетекст отображается в правой части экрана.

1. Чтобы включить двойной экран телетекста, нажмите **12 (ДВОЙНОЙ ЭКРАН)** на пульте ДУ.
2. Снова нажмите кнопку **12** для нормального отображения телетекста.
3. Нажмите кнопку **TELETTEXT**, чтобы выключить телетекст.

Цифровые текстовые службы (только для Великобритании)

На некоторых цифровых телеканалах в Великобритании предлагаются специальные цифровые текстовые службы (например BBC1). Такие службы выглядят, как обычный телетекст с дополнительными цифровыми, цветными кнопками и кнопками перемещения.

1. Нажмите кнопку **TELETTEXT** на пульте ДУ.

2. Нажмите **▲**, **▼**, **▶**, **◀** для выбора или выделения пунктов меню.
3. Нажмите кнопку **OK** для подтверждения или активации.
4. Нажмите одну из цветных кнопок для выбора параметра. Нажмите **MHEG Cancel** для отмены цифрового текста или интерактивных служб.

- D** **Снова** нажмите кнопку **OPTION** один раз, чтобы увеличить верхнюю часть экрана, дважды, чтобы увеличить нижнюю и три раза, чтобы вернуться к нормальному размеру экрана.
- C** **Предупреждение** Службы цифрового текста блокируются при передаче субтитров и выборе в меню **Функции** значения **Subtitle On** (см. *раздел 5.8 Субтитры*).

5.6 Использование электронного гида передач

Электронный гид передач (ЭПГ) — это экранный гид с программой цифровых телепередач. Этот гид недоступен для аналоговых каналов. С помощью электронного гида передач можно перемещаться по спискам телепередач, выбирать и просматривать программы.

Есть два типа ЭПГ: "**Now and Next**" и "**7 or 8 day**". "**Now and Next**" доступен постоянно, а ЭПГ "**7 or 8 day**" доступен только в некоторых странах.

С помощью меню ЭПГ можно:

- просмотреть список текущих транслируемых цифровых программ,
- просмотреть список телепередач, готовящихся к эфиру, группировать программы.

Включение ЭПГ

- D** **Примечание** При первом включении

ЭПГ может быть предложено выполнить обновления. В этом случае следуйте появляющимся на экране инструкциям.

1. Нажмите кнопку **GUIDE** на пульте ДУ. Появится ЭПГ "Now and Next", а также подробные сведения о текущей программе.

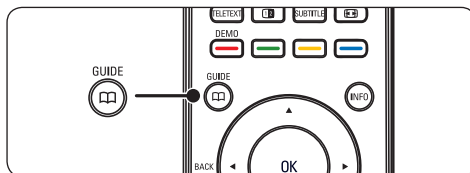

2. С помощью цветных кнопок на пульте ДУ телевизора активируйте доступные действия.

Просмотр даты: 01/03/2002 Текущие дата и время: среда 02 апреля 04:02:15		
2	BBC TWO	16:30 Ready Steady Cook
7	BBC CHOICE	17:15 The Weakest Link
10	BBCi	
11	BBC NEWS 24	
12	BBC PARLMNT	
13	BBC Knowledge	
800	Eurosport	
801	TERRA NOVA	
16:30 ~ 17:15		
<input type="radio"/> Пред. день <input checked="" type="radio"/> След. день <input type="radio"/> Подробно <input type="radio"/> Фильтр		

3. Для просмотра ЭПГ "7 or 8 day" используйте цветные кнопки.
 - **Пред. день** (красная). Просмотр списка телепередач на прошедший день.
 - **След. день** (зеленая). Просмотр списка телепередач на следующий день.
 - **Подробно** (желтая) Просмотр описания программы.
 - **Фильтр.** (синяя) Группировка телепрограмм.

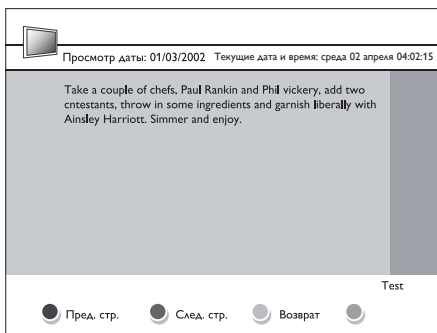

Функции > Таймер > Часы.

- **Реж. авт. времени.** Текущее время можно настроить вручную или автоматически.
 - **Вручную.** Позволяет ввести текущее время и дату самостоятельно.
 - **Автоматич.** Позволяет выбрать канал, на основе которого система телевизора установит время.
- **Часовой пояс** Настройка времени по Гринвичу.

4. Нажмите кнопку **GUIDE** для выхода из ЭПГ.

5.7 Настройка параметров функций

1. Нажмите **MENU** на пульте ДУ и выберите **Функции**.
2. Для входа нажмите ►.

TV settings	Функции
Smart settings	Таймер
Изображение	Автоблокировка
Звук	Субтитры
Функции	Язык субтитров
Установка	Общий интерфейс

3. Нажмите ▲ или ▼, чтобы выбрать один из следующих параметров.
 - **Таймер**
 - **Автоблокировка**
 - **Субтитры**
 - **Язык субтитров**
 - **Общий интерфейс**

Использование таймеров

Нажмите **MENU** на пульте ДУ и выберите

Автоматический переход телевизора в режим ожидания (Таймер отключения)

Таймер отключения переключает телевизор в режим ожидания по истечении установленного времени.

1. Нажмите кнопку **MENU** на пульте ДУ и выберите **Функции > Таймер > Таймер отключения**.
2. Нажмите ► для входа в меню **Таймер отключения**
3. Нажимайте кнопку ▲ или ▼ для установки значения времени в диапазоне до 180 минут с шагом в 5 минут. При установке значения 0 таймер выключения отключается.
4. Нажмите кнопку **OK**, чтобы активировать таймер отключения.

D Примечание В любое время можно выключить телевизор или переустановить время отключения.

Автоматическое включение телевизора (Начало запуска)

Функция Начало запуска переключает телевизор из режима ожидания на заданный канал в указанное время.

1. Нажмите **MENU** на пульте ДУ и выберите **Функции > Таймер > Начало запуска**.
2. Нажмите ► для входа в меню **Начало**

запуска.

- Используйте кнопки ▲ или ▼, ► или ◀ для выбора и входа в пункты меню для установки канала, дня недели, частотности и времени.
 - Нажмите кнопку **OK**, чтобы подтвердить выбор.
 - Чтобы выйти, нажмите **MENU**.
- E Совет** Для отключения таймера выберите **Выкл.** в меню **Начало запуска**.

Автоматическое отключение телевизора (Конец работы)

Функция Конец работы переводит телевизор в режим ожидания в указанное время.

- Нажмите **MENU** на пульте ДУ и выберите **Функции > Таймер > Конец работы**.
 - Нажмите ► для входа в меню **Конец работы**.
 - Используйте кнопки ▲ или ▼, ► или ◀ для выбора и входа в пункты меню для установки дня недели.
 - Нажмите **OK** для подтверждения.
 - Чтобы выйти, нажмите **MENU**.
- D Примечание** В любое время можно выключить телевизор или переустановить время отключения.

Блокировка телевизионных каналов и подключенных устройств (Автоблокировка)

Существует возможность блокировки телеканалов и программ от подключенных устройств с четырехзначным кодом для предотвращения просмотра детьми запрещенных передач.

Установка или изменение кода

автоблокировки

- Нажмите **MENU** на пульте ДУ и выберите **Функции > Автоблокировка > Изменить код**.
 - Нажмите ► для входа в меню установки кода.
 - Введите код, используя цифровые клавиши. Меню **Функции** снова появится с сообщением, подтверждающим установку или изменение кода.
- E Совет** Вы также можете воспользоваться основным кодом 0711, чтобы сбросить PIN-код.

Вход в меню Автоблокировка

- Нажмите **MENU** на пульте ДУ и выберите **Функции > Автоблокировка** и нажмите ►, чтобы ввести код.
- Введите код с помощью цифровых кнопок.

Снятие блокировки для всех каналов или подключенных устройств

- В меню **Автоблокировка** выберите **Очистить все**.
- Нажмите **OK**.

Блокировка или снятие блокировки для одного или нескольких каналов и подключенных устройств

- В меню **Автоблокировка** выберите **Блок. программы**.
- Для входа нажмите ►.
- Нажмите ▲ или ▼ для выбора **channel lock**.
- Нажмите ►, чтобы заблокировать или разблокировать канал.

Установка ограничения на просмотр

Некоторые станции вещания цифровых каналов устанавливают для своих программ

уровень возрастного ограничения. Можно настроить телевизор на показ программ, у которых значение уровня возрастного ограничения больше возраста вашего ребенка.

1. В меню **Автоблокировка** выберите **Огранич. просмотр.**
2. Для входа нажмите ►.
3. Нажмите ▲ или ▼ для выбора значения возрастного ограничения.
4. Выберите значение и нажмите **ОК.**
5. Нажмите **Menu** для выхода из меню.

5.8 Субтитры

Для каждого телеканала можно установить субтитры. Субтитры транслируются по телетексту или по DVB-T (цифровое телевидение). Для цифровых телеканалов имеется дополнительная возможность установки предпочитаемого языка субтитров.

1. Нажмите **MENU** на пульте ДУ и выберите **Функции > Субтитры.**
2. Нажмите кнопку ► для входа в список.

TV settings	Функции
Smart settings	Таймер
Изображение	Автоблокировка
Звук	Субтитры
Функции	Язык субтитров
Установка	Общий интерфейс

3. Нажмите кнопку ▲ или ▼, чтобы выбрать пункт **Вкл.** для постоянного отображения субтитров или **Субтр. вкл. без звука** для отображения субтитров только при отключении звука с помощью кнопки **⏸** на пульте ДУ.

4. Нажмите кнопку **ОК**, чтобы вернуться в меню **Функции.**

Выбор языка субтитров цифровых телеканалов

Д **Примечание** При выборе языка субтитров цифрового телеканала (см. ниже) предпочитаемый язык субтитров устанавливается в меню **Установка** временно.

1. Нажмите **MENU** на пульте ДУ и выберите **Функции > Язык субтитров.**
2. Нажмите кнопку ► для входа в список доступных языков.
3. Нажмите кнопку ▲ или ▼ для выбора языка субтитров.
4. Нажмите **ОК.**

5.9 Прослушивание цифровых радиоканалов

При наличии цифрового вещания цифровые радиоканалы будут найдены автоматически и сохранены во время установки.

Для изменения расположения цифровых радиоканалов см. *раздел 6.3 Перестановка каналов.*

1. Нажмите кнопку **ОК** на пульте ДУ. Отобразится меню **Все каналы.**
2. Для выбора радиоканала используйте цифровые кнопки.
3. Нажмите **ОК.**

5.10 Обновление программного обеспечения телевизора

Компания Philips постоянно работает над улучшением изделий. Рекомендуется периодически обновлять ПО телевизора при наличии соответствующих обновлений. См. доступные обновления по адресу www.philips.com/support.

Проверка текущей версии программного обеспечения

1. Нажмите кнопку **MENU** на пульте ДУ и выберите **Установка ► Инф. об устан. ПО**.

Обновление ПО (цифровое телевидение)

При наличии цифрового вещания (DVB-T) система телевизора получает обновления ПО автоматически. При появлении на экране телевизора сообщения о готовности обновления ПО:

- Выберите **Now** (рекомендуется) для немедленного обновления программного обеспечения.
- Выберите **Later** для последующего напоминания о доступных обновлениях.
- Выберите пункт **Отмена** для отказа от обновления (не рекомендуется).

6 Установка каналов

При первой установке телевизора будет предложено выбрать подходящий язык меню и выполнить автоматическую настройку цифровых теле- и радиоканалов (если они доступны).

В этой главе приведены инструкции по переустановке каналов, а также описание других полезных возможностей настройки каналов.

- Д **Примечание** При переустановке каналов изменяется список **Все каналы**.

6.1 Автоматическая установка каналов

В этом разделе описывается автоматический поиск и сохранение каналов. Инструкции приведены как для цифровых, так и для аналоговых каналов.

Installation	Языки
Языки	Язык меню
Страна	Предпч. язык звук.
Channel install...	Предпч. язык субт.
Предпочтения	Нарушение слуха
Значок источника	Аудиоописание
Декодер	
Инф. об устан. ПО	
Сброс зав. устан.	

Шаг 1. Выберите язык меню

1. Нажмите **MENU** на пульте ДУ и выберите **Установка > Язык**.
2. Нажмите кнопку **►** для входа в меню **Язык меню**.
3. Нажмите кнопку **▲** или **▼** для выбора языка.
4. Нажмите **OK** для подтверждения.
5. Нажмите кнопку **◀** для возврата в меню **Установка**.

В дополнение к языку меню можно настроить следующие установки языка через меню **Языки** (только для цифровых каналов):

- **Предпч. язык звук.** Выберите один из доступных языков звукового сопровождения в качестве предпочитаемого языка. Дополнительную информацию см. в *разделе 5.3.5 Настройка звука.*
- **Предпч. язык субт.** Выберите один из доступных языков субтитров. Дополнительную информацию см. в *разделе 5.8 Выбор языка субтитров для цифровых телеканалов.*
- **Нарушения слуха.** При наличии выберите **Вкл.** для отображения версии субтитров для людей с нарушениями слуха на предпочитаемом языке.
- **Аудиоописание.** При наличии выберите **Вкл.** для прослушивания аудиоописания на предпочитаемом языке.

Шаг 2. Выберите страну

Выберите страну, в которой вы находитесь. Телевизор установит и упорядочит каналы в соответствии с региональными настройками.

1. В меню **Установка** нажмите кнопку **▼** для выбора пункта **Страна**.
2. Нажмите **►** для входа в список.
3. Нажмите **▲** или выберите страну.
4. Нажмите кнопку **◀** для возврата в меню **Установка**.

Шаг 3. Установите каналы

Телевизор ищет и сохраняет все доступные цифровые и аналоговые телеканалы, а также все доступные аудиоканалы.

1. В меню **Установка** нажмите кнопку **▲** или **▼** для выбора пункта **Настройка канала > Автоустановка**.
2. Нажмите **►**, чтобы выбрать **Начать немедл.**

3. Нажмите **ОК**.
4. Нажмите зеленую кнопку, чтобы начать.
5. Установка может занять несколько минут. Если поиск каналов завершен, нажмите красную кнопку, чтобы вернуться в меню **Установка**.
6. Нажмите кнопку **MENU** для выхода.

Е Совет Когда цифровые каналы найдены, список установленных каналов может отобразиться с пустыми номерами каналов. При необходимости переименовать, переставить или удалить сохраненные каналы см. *раздел 6.3 Перестановка каналов.*

6.2 Установка каналов вручную

Е В этом разделе описывается поиск и сохранение аналоговых каналов. Сведения по поиску и сохранению цифровых каналов вручную см. в *разделе 6.7 Тестовый прием цифрового сигнала*

Шаг 1. Выберите систему

- D Примечание** Перейдите к *Шаг 2 Поиск и сохранение новых телеканалов, если установки системы верны.*
1. Нажмите **MENU** на пульте ДУ и выберите **Установка > Настройка канала > Аналог.: ручная уст.**
 2. Нажмите кнопку **►** для входа в меню **Настройка канала**, и пункт **Система** будет выделен.
 3. Нажмите кнопку **►** для входа в список пункта **Система**.

Настройка канала		Аналог.: ручная уст.	
Автоустановка		Система	
Установка обновл.		Поиск	
Цифр.: тест. прием		Точная настройка	
Аналог.: ручная уст.		Сохран. канал	
Перегруппировка		Сохран. новый кан.	

4. Нажмите кнопку ▲ или ▼ для выбора страны или региона.
5. Нажмите кнопку ◀ для возврата в меню **Настройка канала**.

Шаг 2. Поиск и сохранение новых телеканалов

1. Нажмите **MENU** на пульте ДУ и выберите **Установка > Настройка канала > Аналог.: ручная уст. > Поиск**.
2. Нажмите кнопку ► для входа в меню **Поиск**.
3. Нажмите красную кнопку и воспользуйтесь цифровыми кнопками на пульте ДУ для ввода трехзначного значения частоты. Или нажмите зеленую кнопку для автоматического поиска следующего канала.
4. Нажмите ◀, если найден новый канал.
5. Выберите опцию **Сохран. новый кан.** и нажмите ► для входа.
6. Нажмите кнопку **OK** для сохранения канала.
На экране отобразится номер канала.
7. Чтобы выйти, нажмите **MENU**.

Точная настройка аналоговых каналов

Можно точно настроить аналоговые каналы вручную при плохом приеме сигнала.

1. Нажмите **MENU** на пульте ДУ и выберите **Установка > Настройка канала > Аналог.: ручная уст. > Точная настройка**.
2. Нажмите кнопку ► для входа в меню **Точная настройка**.
3. Нажмите кнопку ▲ или ▼ для настройки частоты.
4. Нажмите кнопку **OK** после выполнения.
5. Выберите **Сохран. канал** для сохранения точно настроенного канала под текущим номером канала.
6. Нажмите ► для входа.
7. Нажмите **OK**.
8. Чтобы выйти, нажмите **MENU**.

6.3 Перегруппировка каналов

1. Нажмите кнопку **MENU** на пульте ДУ и выберите **Установка > Настройка канала > Перегруппировка**.
2. Нажмите кнопку ► для входа в список **Перегруппировка**.
3. Нажмите кнопку ▲ или ▼ для выбора канала, для которого необходимо изменить расположение.
4. Нажмите желтую кнопку, чтобы переместить выделенный канал в списке каналов вверх, или нажмите синюю кнопку, чтобы переместить канал в списке каналов вниз.
5. Нажмите кнопку **MENU** для входа.

6.4 Переименование канала

1. Нажмите кнопку **MENU** на пульте ДУ и выберите **Установка > Настройка канала > Перегруппировка**.
2. Нажмите кнопку ► для входа в список **Перегруппировка**.
3. Нажмите кнопку ▲ или ▼ в списке **Перегруппировка** для выбора канала,

который необходимо переименовать.

4. Нажмите красную кнопку.
5. Нажмите кнопку ◀ или ▶ для выбора символов или ▲ и ▼ для изменения символов. Пробел, цифры (0-9) и другие специальные символы находятся между **Z** и **A**.
6. Нажмите зеленую кнопку или **OK** для завершения.

E Совет Удаляйте все символы, нажимая желтую кнопку. Удаляйте только выделенный символ, нажимая синюю кнопку.

6.5 Удаление или переустановка каналов

1. Можно удалить сохраненный канал или переустановить удаленный канал. Нажмите кнопку **MENU** на пульте ДУ и выберите **Установка > Настройка канала > Перегруппировка**.
2. Нажмите кнопку ▶ для входа в список **Перегруппировка**.
3. Нажмите кнопку ▲ или ▼ для выбора канала, который необходимо удалить или переустановить.
4. Нажмите зеленую кнопку для удаления или установки канала.
5. Нажмите кнопку **MENU** для выхода.

6.6 Обновление списка каналов вручную

1. В дополнение к автоматическому обновлению, можно обновить список каналов вручную. Нажмите кнопку **MENU** на пульте ДУ и выберите **Установка > Настройка канала > Установка обновл.**
2. Нажмите кнопку ▶ для входа в меню **Установка обновл.** Начать немедл.

is UI item.

3. Нажмите **OK**.
4. Нажмите зеленую кнопку для запуска обновления. Процесс может занять несколько минут.
5. Когда обновление завершено, нажмите красную кнопку для возврата в меню **Настройка канала**.
6. Чтобы выйти, нажмите **MENU**.

6.7 Тест приема цифрового сигнала

При использовании цифровых трансляций можно проверить качество и уровень сигнала цифровых каналов. Это позволит переместить и проверить антенну или спутниковую тарелку.

1. Нажмите **MENU** на пульте ДУ и выберите **Установка > Настройка канала > Цифр.: тест. прием**.
2. Нажмите **OK**.
3. Нажмите зеленую кнопку для автоматического запуска проверки или введите ручную частоту канала, который необходимо проверить. Если качество сигнала и уровень — низкие, переместите антенну или спутниковую тарелку и проверьте еще раз.
4. По окончании нажмите желтую кнопку для сохранения частоты.
5. Нажмите красную кнопку, чтобы вернуться в меню **Настройка канала**.
6. Чтобы выйти, нажмите **MENU**.

D Примечание Если затем появляются проблемы с приемом цифровой трансляции, обратитесь к специалисту.

7 Подключение устройств

7.1 Обзор разъемов

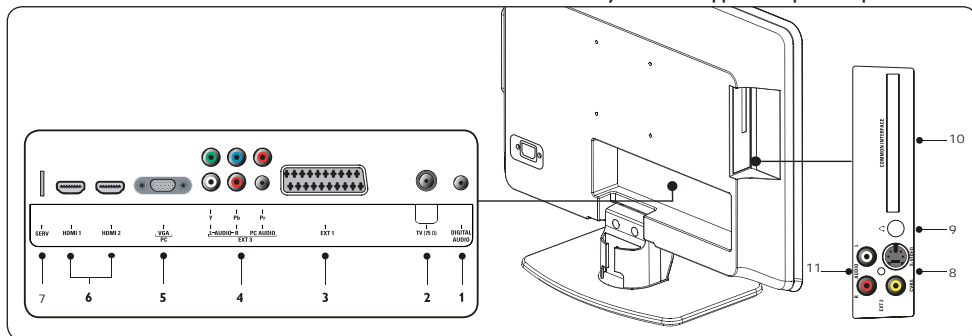

Разъемы на задней панели

- 1. Цифровой аудиовыход**
Разъем аудиовыхода cinch для системы домашнего кинотеатра и т.п.
- 2. TV (75Ω)**
Телевизионная антенна.
- 3. EXT 1 - SCART (вход-выход)**
Дополнительное оборудование включает видеомэгнитофоны, видеокамеры (формата VHS, 8 мм или Hi 8), декодеры, спутниковые ресиверы, DVD-плееры, игровые приставки или устройства, передающие сигналы RGB.
- 4. EXT 3 - PC Audio/YPbPr/Audio L/R компонентный разъем (вход)**
Компонентный аудиовход ПК и видеовход (Y Pb Pr), аудиовход L/R для ПК (при подсоединении ПК с помощью адаптера DVI-HDMI), DVD-проигрывателей, цифровых ресиверов, игровых приставок и других видео-устройств.
- 5. Разъем VGA (ПК) (вход)**
или компьютер. Для воспроизведения изображения с помощью подключенного оборудования нажмите на пульте ДУ кнопку **SOURCE**: один раз – для выбора **EXT 1**, два раза – для выбора

EXT 2 и т.д. Для некоторых устройств (подключенных к разъему SCART) выбор выполняется автоматически.

- 6. HDMI (вход) 1/2**
Входной разъем HDMI для плееров Blu-ray Disc, цифровых ресиверов,

игровых приставок и других устройств с поддержкой высокой четкости.

- 7. SERV(вход)**
Сервисный разъем.

Боковые разъемы

- 8. EXT2-CVBS/S-Video**
Разъем видео-выхода cinch для комбинированных устройств. Разъем входа S-Video для устройств S-Video
- 9. Наушники**
Миниразъем Stereo, размер, например 3,5 мм
- 10. Общий интерфейс**
Слот для модуля условного доступа.
- 11. AUDIO L/R**
Разъем аудио входа L/R для комбинированных устройств и S-Video.

7.2 Подключение устройств

В этом разделе описывается подключение различных устройств через различные разъемы, дополнительные примеры содержит *Руководство по быстрому запуску*.

- С **Предупреждение** Отключите сетевой шнур перед подключением устройств.
- Д **Примечание** Для подключения устройства к телевизору можно использовать различные виды разъемов в зависимости от наличия и потребностей.

Плеер Blu-ray

Для воспроизведения видео высокой четкости подключите кабель HDMI, как показано на рисунке:

DVD-плеер

Для воспроизведения DVD подключите кабель SCART, как показано на рисунке:

Спутниковый ресивер

Для приема аналоговых каналов с помощью антенны и цифровых каналов с помощью спутникового ресивера подсоедините антенну и кабель SCART, как показано на рисунке:

Цифровой ресивер HD

Для приема аналоговых каналов через антенну и цифровых каналов через цифровой ресивер HD подключите два антенных кабеля и кабель HDMI, как показано на рисунке:

Объединенное устройство записи DVD с цифровым ресивером

Для приема аналоговых каналов через антенну и записи программ на совмещенный

DVD-рекордер и цифровой ресивер подключите два антенных кабеля и один кабель SCART, как показано на рисунке:

Изолированный DVD рекордер и ресивер

Для приема аналоговых каналов с помощью антенны и записи программ с помощью отдельного устройства записи DVD и ресивера подсоедините три кабеля антенны и один кабель SCART, как показано на рисунке:

Устройство записи DVD и система домашнего кинотеатра

Для приема аналоговых каналов с помощью антенны, воспроизведения звука на системе домашнего кинотеатра и записи программ с помощью устройства записи DVD подсоедините два кабеля антенны, кабель SCART и два цифровых аудиокабеля, как показано на рисунке:

- Д **Примечание** Если используется система домашнего кинотеатра или другая аудиосистема, для обеспечения оптимальной синхронизации изображения и звука сначала подключите аудиокабель от устройства воспроизведения к телевизору, а затем подключите аудиокабель к системе домашнего кинотеатра или аудиоустройству и аудиоразъемам сзади телевизора.

Игровая приставка или видеокамера

Наиболее удобный разъем для съемной игровой приставки или видеокамеры расположен на боковой панели телевизора. Вы можете, например, подсоединить игровую приставку или камеру к разъемам VIDEO/S-Video и AUDIO L/R на боковой панели телевизора. Для подключения устройств высокого разрешения можно также воспользоваться разъемом HDMI.

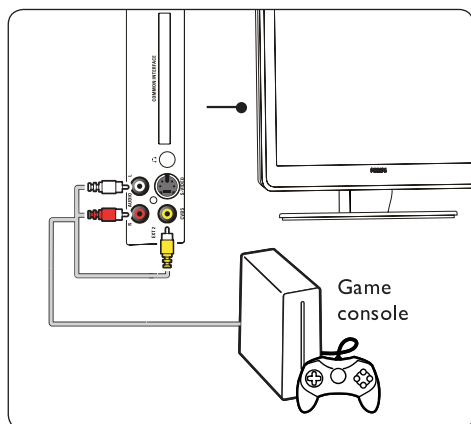

С помощью разъемов HDMI и EXT 3 (компонентный) на задней панели телевизора можно подключить постоянную игровую приставку или видеокамеру.

Компьютер

Перед подключением ПК:

- Установите частоту обновления на уровне 60 Гц. См. *раздел 8 Технические характеристики* (список значений для разрешения экрана).
- Измените формат изображения на **Широкий экран** (см. *раздел 5.3 Изменение формата изображения*).

Подключение ПК к разъему на задней панели телевизора

1. С помощью кабеля VGA подключите компьютер к разъему PC IN на задней панели телевизора.
2. Подсоедините аудиокабель с мини-разъемом от ПК к мини-разъему AUDIO IN сзади телевизора.

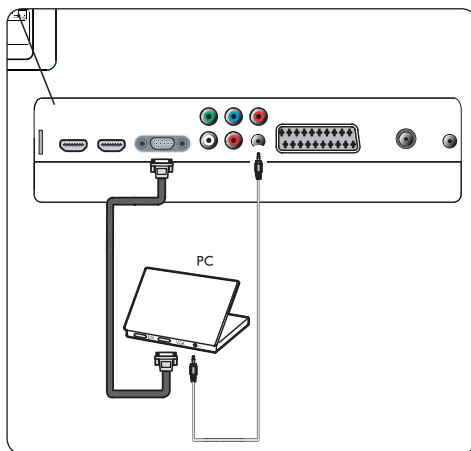

7.3 Установка устройств

Назначение канала декодера

Декодеры, которые декодируют цифровые каналы, могут быть подключены к SCART. Необходимо указать телеканал, как канал, подлежащий декодированию. Затем укажите разъем, к которому подключен декодер.

1. Нажмите **MENU** на пульте ДУ и выберите **Установка > Декодер**.

Меню телевизора		Установка	
Smart settings		Языки	
Изображение		Страна	
Звук		Channel install...	
Функции		Предпочтения	
Установка		Значок источника	
		Декодер	
		Инф. об устан. ПО	
		Сброс зав. устан.	

2. Нажмите ► для входа в список.
3. Нажмите ▲ или ▼ для выбора канала, который требуется декодировать.
4. Нажмите **OK** для выбора или отмены выбора канала.
5. Нажмите ◀ для возврата в предыдущее меню.
6. Чтобы выйти, нажмите **MENU**.

7.4 Использование Philips Easylink

Телевизор поддерживает функцию Philips EasyLink, которая позволяет запускать воспроизведение одним касанием и включать режим ожидания одним касанием в совместимых с EasyLink устройствах. Совместимые устройства должны быть подключены к телевизору через HDMI и указаны (см. раздел 7.4.1 *Присвоение устройств для каждого разъема*).

Включение или отключение функции EasyLink

1. Нажмите кнопку **MENU** на пульте ДУ и выберите **Установка > Предпочтения > EasyLink**.
2. Выберите **Вкл.** или **Выкл.**

Использование функции запуска воспроизведения одним нажатием

Функция запуска воспроизведения позволяет нажимать кнопку запуска воспроизведения, например, на пульте ДУ DVD. Это запускает воспроизведение на устройстве DVD и автоматически переключает телевизор на необходимое устройство, отображая содержание DVD.

Использование режима ожидания

Функция включения режима ожидания позволяет нажимать и удерживать кнопку **POWER**, например на пульте ДУ телевизора. Это включает телевизор и все присоединенные HDMI устройства или переключает их в режим ожидания. Можно включить функцию включения режима ожидания, используя пульты ДУ от любого из подключенных устройств HDMI.

7.5 Подготовка телевизора к приему цифровых услуг

Кодированные цифровые телеканалы могут декодироваться с помощью модуля условного доступа (CAM) и смарт-карты, предоставленных оператором службы цифрового телевидения.

CAM может обеспечить несколько цифровых услуг в зависимости от оператора и выбранных услуг (например, оплата телевидения). Свяжитесь с оператором службы цифрового телевидения для получения дополнительной информации об услугах и условиях.

Использование модуля условного доступа

В ВНИМАНИЕ Выключите телевизор перед установкой CAM. Убедитесь, что вы следуете инструкциям, описанным ниже. Неправильная установка CAM может привести к повреждению CAM и телевизора.

1. Следуйте рекомендациям на САМ, аккуратно вставьте САМ в слот общего интерфейса на боковой панели телевизора.
2. Вставляйте САМ до упора.

обеспечиваются оператором службы цифрового телевидения.

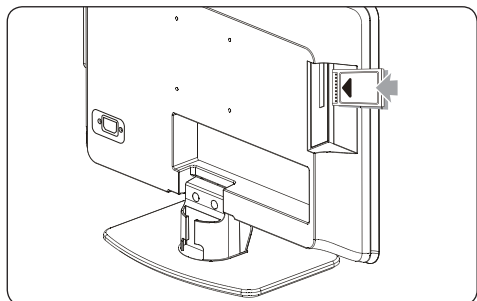

3. Включите телевизор и подождите до активации САМ. Это может занять несколько минут.

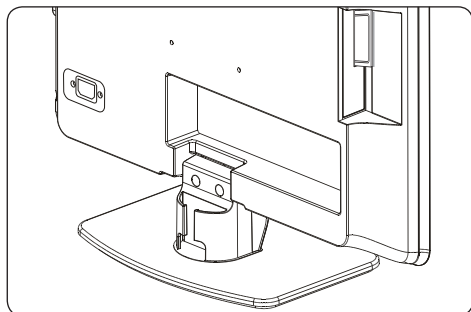

D Примечание Не извлекайте САМ из слота. Удаление САМ приведет к отключению цифровых услуг.

Доступ к услугам САМ

- Вставив и активировав САМ, нажмите кнопку **MENU** на пульте ДУ и выберите **Меню телевизора > Функции > Общий интерфейс**.

Этот пункт меню доступен, только если САМ правильно вставлен и активирован. Экранные приложения и содержимое

8 Технические характеристики

Поддерживаемое разрешение экрана

- **Компьютерные форматы (ПК)**

Разрешение	Частота обновления
720 x 400	70 Гц
640 x 480	60 Гц
800 x 600	60 Гц
1024 x 7680	60 Гц
1440 x 900	60 Гц
1680 x 1050	
(только 22 дюйма)	60 Гц
1366 x 768	
(только 26 дюйма)	60 Гц

D Примечания

Модель 20PFL3403D поддерживает только формат 640x480 60 Гц.

• Видеоформаты

Разрешение	Частота обновления
480 i	60 Гц
480 p	60 Гц
576 i	50 Гц
576 p	50 Гц
720 p	50 Гц, 60 Гц
1080 i	50 Гц, 60 Гц
1080 p	50 Гц, 60 Гц (HDMI)

D Примечания

Модель 20PFL3403D поддерживает только форматы 480i 60 Гц\576i 50 Гц и 480p 60 Гц\576p 50 Гц.

Тюнер / Прием / Передача

- Вход для антенны: 75 Ом коаксиальный (IEC75)
- Система: PAL D/K, BG, I
SECAM L/L
- Воспроизведение видео: NTSC, SECAM, PAL
- DVB наземный (см. список стран на задней панели телевизора)

Пульт ДУ

- Тип: RC-6

- Элементы питания: 2 x размер AAA (тип LR03)

Разъемы (задняя панель)

- EXT 1 (SCART): SCART вход-выход
- вход EXT 3 компонентный аудиоразъем ПК PC Audio, (Y Pb Pr), аудиовход L/R.
- VGA
- HDMI 1/2
- SPDIF OUT: цифровой аудиовыход (коаксиальный-cinch-S/PDIF) - синхронизация изображения.
- **TV ANTENNA**

Подключения (боковые панели)

- Выход наушников (миниразъем для стерео)
- EXT 2 компонентный аудиовход L/R, видеовход (CVBS), S-Video
- Общий интерфейс (слот CAM)

Питание

- Вход сети питания: 100-240 В~ (±10%)
- Питание и энергопотребление в режиме ожидания: см. технические характеристики на веб-сайте www.philips.com
- Температура окружающей среды: 5°C – 35°C

Характеристики могут быть изменены без предварительного уведомления. Подробные характеристики данного изделия см. на веб-сайте www.philips.com/support.

9 Устранение неисправностей

В этом разделе представлены распространенные проблемы и способы их устранения.

9.1 Общие неисправности телевизора

Телевизор не включается

- Отключите сетевой шнур, подождите минуту и снова подключите его.
- Проверьте правильность подключения сетевого шнура и электропитание.

Пульт ДУ не функционирует надлежащим образом

- Проверьте, правильно ли установлены элементы питания пульта ДУ, т.е. соблюдена ли полярность (маркировка "+" и "-").
- При необходимости замените элементы питания пульта ДУ.
- Очистите линзы пульта ДУ и датчика ДУ телевизора.

Забыли пароль для разблокирования функции Автоблокировка

- Введите "0711", как описано в *разделе 5.7 Блокировка телеканалов или подключенных устройств (Автоблокировка)*.

Меню телевизора на другом языке

- См. *раздел 6.1 Автоматическая настройка каналов для получения инструкций по изменению языка меню телевизора*.

При включении, выключении или переходе телевизора в режим ожидания раздается щелкающий звук в корпусе телевизора

- Не требуется каких-либо действий. Щелкающий звук — это нормальная реакция на естественное сжатие

и расширение материала при охлаждении и нагревании корпуса. На эксплуатационные характеристики это не влияет.

9.2 Проблемы с телеканалами

Ранее установленные каналы не появляются в списке каналов:

- Убедитесь, что выбран необходимый список.
- Возможно, канал был удален в меню **Перегруппировка**. Для входа в меню нажмите кнопку **MENU** на пульте ДУ и выберите **Установка > Настройка канала > Перегруппировка**.

Во время установки не обнаружены цифровые каналы:

- Проверьте, поддерживается ли DVB-T в вашей стране. См. список стран на задней панели телевизора.

9.3 Проблемы с изображением

Индикатор питания горит, но изображения нет

- Проверьте правильность подключения антенны.
- Проверьте правильность выбора устройства.

Есть звук, но изображение отсутствует

- Проверьте установки изображения. См. *раздел 5.3 Настройка параметров изображения*.

Плохой сигнал от антенны

- Проверьте подключение антенны к телевизору.
- На качество изображения могут влиять громкоговорители, незаземленные аудиоустройства, неоновые светильники, высокие здания или горы. Попробуйте улучшить качество приема, изменив направление антенны или отодвинув

устройства от телевизора. Проверьте, соответствует ли выбранная система вашему региону. См. *раздел 6.2 Установка каналов вручную*.

- Если изображение плохое только на определенном канале, попробуйте выполнить точную настройку этого канала. См. *раздел 6.2 Точная настройка аналоговых каналов*.

Плохое качество сигнала от подключенных устройств

- Проверьте правильность подключения этих устройств.
- Проверьте установки изображения. См. *раздел 5.3 Настройка параметров изображения*.

Телевизор не сохранил установленные настройки

- Убедитесь, что телевизор находится в режиме **Дом**, который обеспечивает полную гибкость при изменении настроек. См. *раздел 5.4 Изменение режимов Дом и Студия*.

Изображение не совпадает с экраном, оно больше или меньше экрана

- Попробуйте использовать другой формат изображения, как описано в *разделе 5.3 Изменение формата изображения*.

Неправильное положение изображения на экране

- Сигналы изображения некоторых устройств не соответствуют экрану. Проверьте выход сигнала устройства.

- Проверьте правильность подключения кабелей.
- Проверьте, не установлен ли нулевой уровень громкости.
- Проверьте, не отключен ли звук.

Есть изображение, плохое качество звука

- Проверьте параметры **звук**, как описано в *разделе 5.3 Настройка звука*.

Есть изображение, но звук поступает только от одного динамика

- Проверьте настройки параметра **Баланс**, как описано в *разделе 5.3 Настройки звука*.

9.5 Проблемы подключения HDMI

Возникли проблемы с устройством HDMI

- Поддержка HDCP может стать причиной задержки при воспроизведении содержания.
- Если телевизор не распознает устройство и на экране отсутствует изображение, попробуйте выйти из меню устройства и повторно вернуться в него.
- Если происходит периодическое отключение звука, обратитесь к инструкции устройства HDMI, чтобы проверить правильность настроек звука. Или попробуйте подключить аудио сигнал от устройства HDMI к телевизору при помощи AUDIO IN на задней панели телевизора.

9.4 Проблемы со звуком

Есть изображение, но звук отсутствует

- **Примечание** Если аудиосигнал не обнаружен, телевизор автоматически отключает аудиовыход и не отображает наличие неисправности.

9.6 Проблемы подключения ПК

Отображение материалов компьютера на экране телевизора не нестабильно или не синхронизировано

- В ПК необходимо установить поддерживаемое разрешение и частоту обновления. См. *раздел 8 Технические характеристики*, чтобы узнать поддерживаемые разрешения и частоты обновления.

9.7 Телефон поддержки

Если проблему устранить не удастся, см. раздел с ответами на часто задаваемые вопросы для соответствующей модели на веб-сайте по адресу: www.philips.com/support.

Если проблема не решена, обратитесь по телефону в центр поддержки потребителей в вашей стране, как указано в руководстве пользователя.

В ВНИМАНИЕ Не пытайтесь ремонтировать телевизор самостоятельно. Это может стать причиной аннулирования гарантии и привести к серьезным повреждениям, которые не подлежат восстановлению.

D Примечание Перед обращением к нам узнайте точное название модели и серийный номер. Эти номера указаны на боковой и задней панели телевизора, а также на упаковке.

PHILIPS

ГАРАНТИЙНЫЙ ТАЛОН
НА ТЕЛЕВИЗОР

Модель:

Серийный номер:

Дата продажи:

ПРОДАВЕЦ:

Название фирмы:

Телефон фирмы:

Адрес и E-mail:



Изделие получил в исправном состоянии.
С условиями гарантии ознакомлен и согласен.

(подпись покупателя)

Внимание! Гарантийный талон недействителен без печати продавца.

Уважаемый потребитель!

Фирма **Philips** выражает благодарность за Ваш выбор и гарантирует высокое качество и безупречное функционирование Вашего телевизора при соблюдении правил его эксплуатации.

При покупке убедительно просим Вас проверить правильность заполнения гарантийного талона. Серийный номер и наименование модели приобретенного Вами телевизора должны быть идентичны записи в гарантийном талоне. Не допускается внесения в талон каких-либо изменений, исправлений. В случае неправильного или неполного заполнения гарантийного талона немедленно обратитесь к продавцу.

Телевизор представляет собой технически сложный товар. При бережном и внимательном отношении он будет надежно служить Вам долгие годы. В ходе эксплуатации не допускайте механических повреждений, попадания вовнутрь посторонних предметов, жидкостей, насекомых, в течение всего срока службы следите за сохранностью идентификационной наклейки с обозначением наименования модели и серийного номера изделия.

Если в процессе эксплуатации изделия Вы сочтете, что параметры работы телевизора отличаются от изложенных в инструкции пользователя, рекомендуем обратиться за консультацией в наш Информационный центр.

Условия гарантии

Объект	Телевизор	Пульт дистанционного управления
Срок службы	7 лет	1 год
Срок гарантии	1 год	1 год

Срок гарантии и срок службы исчисляется со дня передачи товара потребителю.

По окончании срока службы обратитесь в авторизованный сервисный центр для проведения профилактических работ и получения рекомендаций по дальнейшей эксплуатации изделия.

Во избежание возможных недоразумений, сохраняйте в течение срока службы документы, прилагаемые к товару при его продаже (данный гарантийный талон, товарный и кассовый чеки, накладные, данную инструкцию по эксплуатации и иные документы).

Гарантийное обслуживание не распространяется на изделия, недостатки которых возникли вследствие:

1. Нарушения потребителем правил эксплуатации, хранения или транспортировки товара
2. Действий третьих лиц:
 - ремонта неуполномоченными лицами;
 - внесения несанкционированных изготовителем конструктивных или схемотехнических изменений и изменений программного обеспечения
 - отклонение от Государственных Технических Стандартов (ГОСТов) и норм питающих, телекоммуникационных и кабельных сетей;
 - неправильной установки и подключения изделия;
3. Действия непреодолимой силы (стихия, пожар, молния и т.п.);

Любую информацию о расположении сервисных центров и о сервисном обслуживании Вы можете получить в Информационном Центре

Телефон: (495) 961-1111, 8 800 200-0880 (бесплатный звонок по России).

Интернет: www.philips.ru

«Статические изображения на экране телевизора».

Характеристики жидкокристаллических и плазменных панелей таковы что долговременный показ неподвижного изображения приводит к возникновению на экране остаточных изображений. Нормальное использование телевизора предполагает отображение постоянного движущегося и меняющегося изображения на всей площади экрана.

Примеры неподвижных изображений (список приблизительный и не охватывающий все возможные случаи):

- Меню ТВ и DVD плееров, списки содержимого DVD;
- Чёрные полосы: когда появляются чёрные полосы с левой и с правой сторон экрана, рекомендуется изменить формат изображения так, чтобы изображение занимало весь экран;
- Картинка-в-картинке (PIP и Multipip): не используйте долго эти режимы;
- Логотипы телеканалов: представляют проблему, если логотипы слишком яркие или находятся всегда на одном месте. Перемещающиеся или низкоконтрастные логотипы и графика менее опасны для экрана;
- Биржевые сводки: как правило вверху экрана;
- Логотипы «телемагазинов» и их неподвижные ценники: слишком яркие и неподвижные или постоянно возникающие на одном и том же месте телеэкрана. В качестве примера неподвижных изображений также можно привести логотипы, компьютерные заставки, индикацию времени, телетекст и изображение в формате 4:3,14:9 , статические изображения или неподвижные буквы и т.п.

Совет:

- уменьшите контрастность и яркость при просмотре телетекста и изображения в формате 4:3,14:9 , статических изображений или неподвижных букв и т.п.
- место где располагалось неподвижное изображение никогда не восстановиться полностью.

- | |
|--|
| <ul style="list-style-type: none">• Категорически запрещается оставлять аппарат в нижних транспортировочных подставках в вертикальном положении со снятым верхним коробом во избежание падения и необратимых разрушений панели телевизора. |
|--|



© 2008 Koninklijke Philips Electronics N.V.
All rights reserved.

72-T540M5-X411B