

РУКОВОДСТВО ПО ЭКСПЛУАТАЦИИ

АВТОМОБИЛЬНЫЙ МУЛЬТИМЕДИЙНЫЙ РЕСИВЕР С 6.2" СЕНСОРНЫМ ДИСПЛЕЕМ

MMD-6205BS



- Моторизованная съемная передняя панель с 6.2" дисплеем
- Сенсорное управление
- Совместимость с форматами DVD/VCD/CD-DA/MP3/MPEG4
- Поддержка носителей DVD/DVD±R/DVD±RW/CD/CD-R/CD-RW
- AM/FM/УКВ радио-тюнер
- Встроенный ТВ-тюнер: SECAM/PAL/NTSC
- Поддержка Bluetooth
- Встроенный эквалайзер (Поп / Рок / Джаз / Классика)
- Энкодер для регулировки громкости
- Мини USB вход на передней панели
- AV вход на передней панели
- Двухканальный линейный выход RCA
- AV выход
- Видео выход
- Выход на сабвуфер
- Коаксиальный аудио выход
- Вход для камеры заднего вида
- Полнофункциональный пульт ДУ
- Выходная мощность 4 x 55 Вт



СОДЕРЖАНИЕ

Меры предосторожности	4
Меры безопасности	5
Установка	8
Подсоединения	10
Пульт ДУ	11
Передняя панель	13
Основные операции	16
Управление радиоприемником	20
Управление воспроизведением диска	22
Меню Настроек	30
Таблица настроек по умолчанию	35
Управление беспроводным соединением Bluetooth	36
Управление воспроизведением USB	39
Управление телевизором	40
Управление воспроизведением MP3/WMA/JPEG/MPEG4	42
Возможные неполадки и способы их устранения	44
Технические характеристики	45



МЕРЫ ПРЕДОСТОРОЖНОСТИ

Благодарим Вас за покупку данного автомобильного мультимедийного ресивера. Перед подключением, эксплуатацией и/или настройкой ресивера для обеспечения безопасности тщательно изучите настоящее руководство пользователя. Сохраняйте руководство пользователя для использования в будущем.

- Не устанавливайте ресивер в следующих местах:
 - где он может препятствовать управлению рулевым колесом или рычагом переключения передачи, иначе, это может стать причиной дорожно-транспортного происшествия;
 - где он может препятствовать функционированию устройствам защиты, например, подушке безопасности, иначе это может стать причиной несчастного случая со смертельным исходом;
 - где он загромождаёт видимость водителю.
- Во время вождения не пытайтесь управлять ресивером. Иначе, это может стать причиной дорожно-транспортного происшествия.
- Водителю запрещен просмотр изображения во время вождения.
- Если водитель отвлекает свое внимание на монитор устройства во время вождения, то это может привести к потере контроля над дорожной ситуацией и в конечном итоге стать причиной аварии.
- Если вам необходимо управлять устройством во время вождения, то не отрывайте взгляд от дороги или это может стать причиной дорожно-транспортного происшествия.
- Если стояночный тормоз не активирован, то на дисплее начнет мигать надпись PARKING BRAKE, и просмотр изображений недоступен.

- Данное предупреждение появится только, если провод стояночного тормоза соединен со встроенной системой стояночного тормоза автомобиля (см. раздел Подсоединения).

ЖК-монитор

Нажимайте на сенсорный ЖК-экран аккуратно так, чтобы не исказить изображение или, чтобы не нарушить нормальную работу устройства. Изображение может стать нечетким, или ЖК-экран может быть поврежден.

Очистка передней панели

- Очищайте ЖК-экран слегка увлажненной мягкой тканью.
- Не используйте такие средства, как бензин, растворитель, специальные средства или антистатические распылители.
- Не используйте спирт для очистки экрана.

Если автомобиль был припаркован в холодном или жарком месте, то изображение на дисплее может быть не четким. Это не свидетельствует о неисправности проигрывателя. После того, как температура в салоне автомобиля вернется к нормальной, изображение станет четким.

МЕРЫ БЕЗОПАСНОСТИ

Предосторожность

Данное устройство является лазерным устройством класса I. В ресивере используется лазерный луч, который при прямом воздействии на органы зрения может быть опасен. Перед началом эксплуатации аппарата внимательно ознакомьтесь с данным Руководством.

Эксплуатация устройства не в соответствии с данной инструкцией может привести к прямому воздействию лазерного излучения на организм.

Не пытайтесь вскрыть корпус проигрывателя. Для ремонта обращайтесь только к квалифицированным специалистам.

ПРЕДУПРЕЖДЕНИЕ

- С целью снижения риска возгорания устройства или поражения электрическим током запрещается оставлять проигрыватель под дождем или в помещении с высокой степенью влажности.

- С целью снижения риска возгорания устройства или поражения электрическим током используйте только рекомендованные комплектующие.

- Данное устройство предназначено для длительной эксплуатации.

Все авторские права на это устройство защищены патентами США и правами на интеллектуальную собственность Корпорации Macrovision и других владельцев. Использование этой авторской технологии возможно только с разрешения Корпорации Macrovision и только для домашнего и других ограниченных условий использования, любое другое использование должно быть разрешено Корпорацией Macrovision. Разбирать устройство запрещается.

Региональная защита

DVD проигрыватель оснащен системой региональной защиты. DVD диск не будет воспроизводиться, если номер региона данного аппарата не совпадает с номером региона DVD диска.

ИНФОРМАЦИЯ О ДИСКАХ

Данный проигрыватель воспроизводит следующие диски:

Тип диска	Этикетка	Записанный материал	Размер диска
DVD		Звуковые дорожки и видео отрывки DVD	12 см
VCD		Звуковые дорожки и видео отрывки VCD	12 см
CD		Звуковые дорожки CD	12 см
MP3		Звуковые дорожки MP3	12 см
DVD проигрыватель не совместим со следующими форматами: DVD-ROM, DVD-RAM, CDV и CD-G.			

МЕРЫ БЕЗОПАСНОСТИ

ПРЕДУПРЕЖДЕНИЕ

Данное устройство предназначено для воспроизведения исключительно легальных записей, произведенных установленными стандартными способами на стандартные оптические носители информации.

Некоторые записи (диски) могут не воспроизводиться на данном устройстве. Это может быть связано с некорректным протоколом записи, способом записи, параметрами и установками программ сжатия информации, качеством носителя. Например: диск имеет структуру, отличную от CDFS, или сессия записи не была закрыта, или в соответствии с параметрами и установками программ сжатия информации данный диск предназначен для воспроизведения только на устройствах другого типа, или диск, на который произведена запись, имеет оптические характеристики, отличные от стандартных.

Необходимо учитывать, что диски RW используют для записи и хранения цифровой информации иные физические принципы, чем другие типы компакт-дисков. При длительном использовании дисков RW существенно возрастает нагрузка на устройство считывания данных, что может привести к снижению его ресурса.

При длительном хранении и/или эксплуатации диска CD/DVD+RW информация на нем может быть частично утрачена. Качественное воспроизведение информации с такого диска может быть затруднено или невозможно.

Не рекомендуется воспроизводить диски, записанные на высокой скорости.

Диски R/RW должны соответствовать стандарту ISO9660 уровень 1, 2

Просмотр видеопрограмм водителем должен производиться только после

полной остановки автомобиля в безопасном месте (на парковке).

При прослушивании аудиопрограмм в движении устанавливайте такой уровень громкости, который не будет мешать водителю слышать все, что происходит вокруг автомобиля.

Не выполняйте никаких действий по управлению устройством при движении автомобиля, если это отвлекает водителя от управления.

Не все USB-устройства или SD-карты могут быть совместимы с этим аппаратом, так как в настоящее время существует большое количество стандартов работы USB-устройств или SD-карт, значительно различающихся друг от друга. Рекомендуется подбирать USB-устройства или SD-карты в соответствии с техническими характеристиками этого проигрывателя.

Обращение с дисками

Для обеспечения оптимального звука и изображения следуйте рекомендациям:

- Загрязненные, пыльные, поцарапанные и деформированные диски могут вызывать сбои при воспроизведении.
- Не приклеивайте наклейки на поверхность диска, или не оставляйте царапины на рабочей поверхности.
- Не деформируйте диски.
- Храните диски в специальных коробках.
- Не храните диски в местах попадания прямых солнечных лучей; в загрязненных, запыленных местах, в местах с высокой влажностью; рядом с отопителем автомобиля; на сиденьях и приборной панели автомобиля.

Очистка диска

Протирайте диск сухой мягкой тканью от центра к краям. При сильном загрязнении

МЕРЫ БЕЗОПАСНОСТИ

протрите поверхность диска мягкой тканью, пропитанной изопропиловым спиртом. Не используйте для очистки дисков такие растворители, как бензин, ацетон или антистатические распылители.

Примечание:

Со временем на поверхности диска могут появиться небольшие царапины, которые появляются в результате использования диска. Такие царапины не свидетельствуют о неисправности проигрывателя.

Устанавливайте диск в устройство этикеткой вверх.



Не касайтесь рабочей поверхности диска.



Не сгибайте диск.



Протирайте диск от центра к краям.



Обращение с новыми дисками

На внутреннем и внешнем краях нового диска могут остаться технологические неровности, которые могут препятствовать правильной установке диска и привести к невозможности его проигрывания. Используя шариковую ручку или карандаш, удалите эти неровности, как показано на рисунке ниже. Прижмите шариковую ручку или карандаш по очереди к наружной и внутренней кромке диска и не ослабляя нажима проведите по всей окружности.

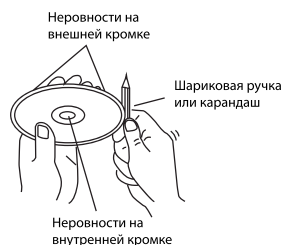

ПОРЯДОК УСТАНОВКИ

- Установите ресивер, таким образом, чтобы он не мешал водителю.
- Перед тем, как окончательно установить ресивер, временно подключите электропроводку и убедитесь, что все соединения выполнены правильно, аппарат и вся аудио система работают должным образом.
- Для правильной установки используйте только комплектующие, поставляемые с аппаратом. Использование других комплектующих может повлечь за собой неисправность.
- Проконсультируйтесь с вашим дилером, если для установки необходимо просверлить отверстия или произвести другие изменения в автомобиле.
- Установите ресивер, таким образом, чтобы он не повредил водителя или пассажира в случае резкого торможения или внезапной остановки.
- Угол наклона передней (лицевой) стороны ресивера не должен превышать 30° к вертикальной оси.

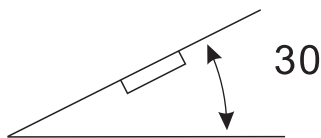

- Не устанавливайте ресивер в местах попадания прямых солнечных лучей или горячего воздуха из отопителя, а так же в запыленных и загрязненных местах и местах с сильной вибрацией.

Установка ресивера

Существуют 2 метода установки: Стандартный монтаж на передней панели и установка с помощью кронштейнов (см. рис.).

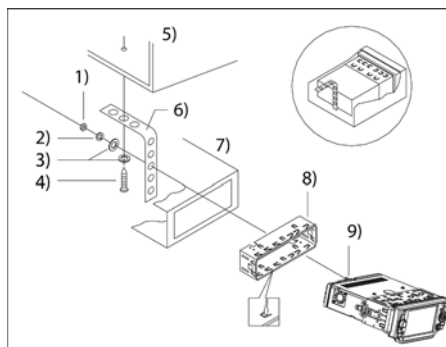

Комплектующие

- 1) Шестигранная гайка
- 2) Пружинная шайба
- 3) Шайба
- 4) Самонарезающий винт
- 5) Приборная панель
- 6) Скоба
- 7) Консоль
- 8) Монтажная рама
- 9) Крепежный болт

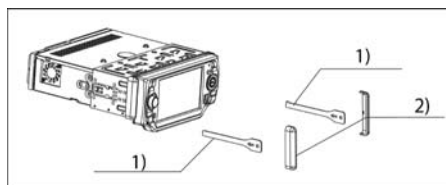

- 1) 2 ключа
- 2) Пластмассовое обрамление

Если Вам понадобилось извлечь аппарат из передней панели автомобиля, проделайте следующие операции:

1. Снимите пластиковые боковые обрамления с обеих сторон.

ПОРЯДОК УСТАНОВКИ

2. Вставьте до упора ключи, входящие в комплект монтажных частей, в пазы на боковых поверхностях передней панели (см. рис. выше). Извлеките ресивер из рамы, потянув его на себя.

УСТАНОВКА И СНЯТИЕ ПЕРЕДНЕЙ ПАНЕЛИ

При установке или снятии передней панели будьте внимательны, не повредите разъемы на задней стороне съемной панели и на основном корпусе.

Снятие передней панели

Перед снятием передней панели убедитесь, что ресивер выключен.

1. Для снятия передней панели нажмите кнопку REL, и левая сторона панели откинется.



2. Снимите переднюю панель и положите в футляр.

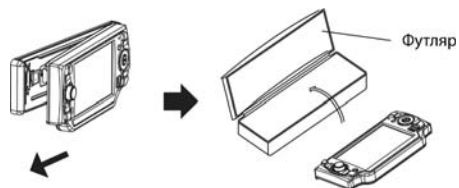

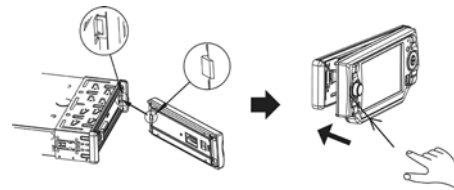

Установка передней панели

1. Установите в ресивер сначала правый край передней панели (как показано на рисунке).
2. Нажмите на ее левый край до фиксации панели в ресивере.



Изменение угла наклона передней панели

Для изменения угла наклона передней панели последовательно нажимайте значок  на сенсорном экране (или кнопку  на передней панели). Угол наклона изменяется в следующей последовательности:

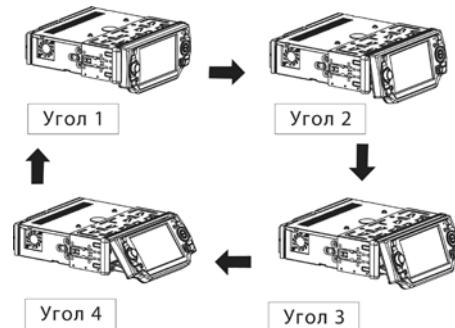

Предупреждение:

Не помещайте пальцы за переднюю панель.

ПОДСОЕДИНЕНИЯ

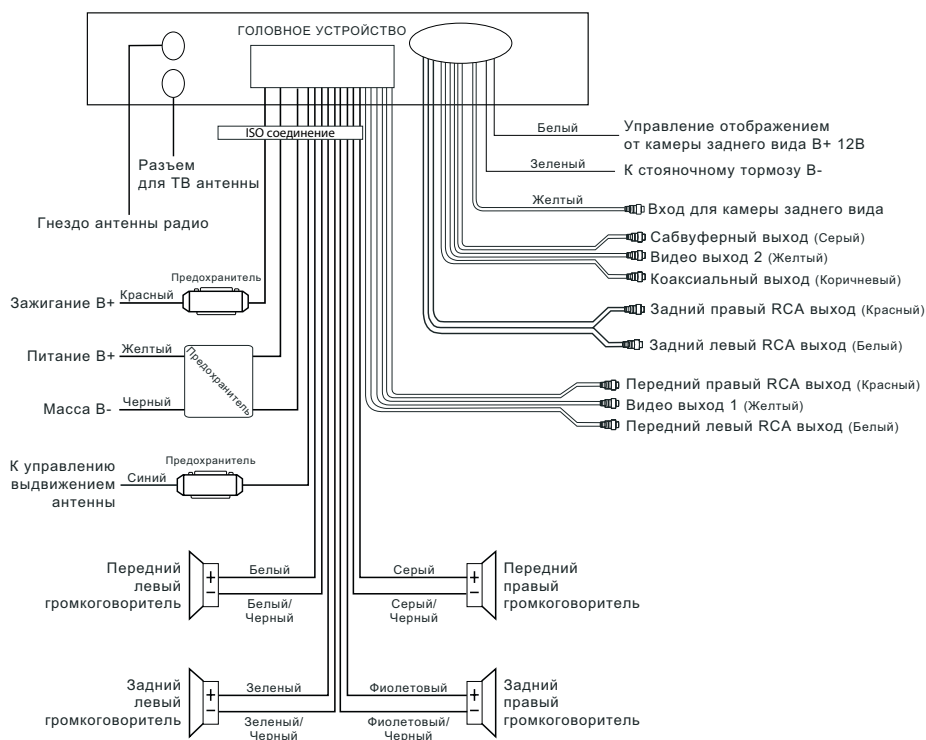

Примечание:

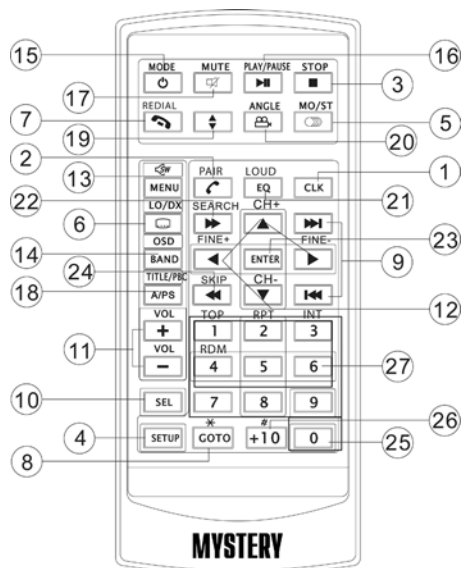

Провод стояночного тормоза (зеленый В-) должен быть обязательно подсоединен к датчику ручного тормоза, чтобы просматривать видео изображение на дисплее. При неправильном соединении на дисплее появится сообщение «PARKING BRAKE», сообщающее о невозможности просмотра изображения.

ПУЛЬТ ДУ



1. CLK Коротко нажмите кнопку для индикации времени; нажмите и удерживайте кнопку для входа в режим установки значения времени – индикатор начнет мигать. Поворачивайте ручку регулировки уровня громкости для установки значения времени.
2. PAIR/📶 Нажмите эту кнопку для управления функцией беспроводного соединения Bluetooth (см. раздел Управление беспроводным соединением Bluetooth).
3. STOP Кнопка остановки воспроизведения. Нажмите кнопку PLAY/PAUSE для возобновления воспроизведения.
4. SETUP Кнопка вывода Меню настройки.
5. MO/ST (AUDIO) Во время работы режима радио нажмите кнопку MO/ST для выбора режима вещания STEREO (Стерео) или MONO (Моно) (при слабом сигнале приема выберите режим Моно, чтобы улучшить качество вещания). Во время воспроизведения DVD-диска нажмите эту кнопку, чтобы выбрать язык звукового сопровождения.
6. SUBTITLE (LO/DX) Кнопка выбора языка субтитров на DVD диске. Во время работы радио нажмите эту кнопку, чтобы включить режим настройки только на станции с сильным сигналом или режим настройки на все станции текущего диапазона.
7. REDIAL/📞 Кнопка повторного набора телефонного номера (см. раздел Управление беспроводным соединением Bluetooth).
8. GOTO/★ Кнопка воспроизведения с заданного момента. Используйте кнопки с цифрами для ввода данных. Во время работы режима беспроводной связи эта кнопка выполняет функцию кнопки «★» на вашем телефоне.
9. ⏮/⏭ Нажмите кнопку ⏮/⏭, чтобы перейти к последующему/предыдущему треку; во время режима воспроизведения DVD двойное нажатие кнопки ⏮ приводит к возврату на одну главу назад.
10. SEL Кнопка управления настройками звука и изображения. Последовательно нажимайте кнопку SEL, чтобы выбрать параметр настройки: VOLUME – BASS – TREBLE – BALANCE – FADER – COLOR – BRIGHTNESS – CONTRAST – TINT.
11. VOL+/VOL- Кнопки регулировки уровня громкости.
12. ▲/▼/▶/◀ Кнопки перемещения по меню Вверх/Вниз/Влево/Вправо.
13. MENU/SUBWOOFER 🗨 Коротко нажмите эту кнопку, чтобы вызвать корневое Меню DVD диска. Нажмите и удерживайте эту кнопку, чтобы включить/выключить сабвуфер.
14. BAND (OSD) Во время работы радио повторно нажимайте эту кнопку для выбора частотного диапазона: FM1 – FM2 – FM3 – AM1 – AM2. Во время воспроизведения диска нажмите эту кнопку для вывода на дисплей текущей информации.
15. ⏻ /MODE Нажмите эту кнопку, чтобы

ПУЛЬТ ДУ

- включить проигрыватель. Нажмите и удерживайте эту кнопку, чтобы выключить проигрыватель. / Коротко нажмите эту кнопку для переключения режимов работы ресивера: DISC – RADIO – AUX IN – BT MUSIC – TV.
16. **PLAY/PAUSE** Во время воспроизведения диска нажмите эту кнопку для временной приостановки воспроизведения. Нажмите эту кнопку еще раз для возобновления воспроизведения.
 17. **MUTE** Кнопка мгновенного выключения звука. Нажмите эту кнопку еще раз, чтобы возобновить звук на предыдущем уровне громкости.
 18. **TITLE/PBC (A/P)** Кнопка вывода меню Разделов DVD диска/ Кнопка включения и выключения функции PBC во время воспроизведения VCD/ Во время работы радиоприемника нажмите и удерживайте эту кнопку, чтобы начать автоматическую настройку радиостанций в текущем диапазоне частот.
 19.  Кнопка изменения угла наклона передней панели (см. раздел Изменение угла наклона).
 20. **ANGLE** Если текущий DVD диск записан с нескольких камер и имеет значок, сообщающий об этом, то нажимайте эту кнопку для выбора угла просмотра изображения.
 21. **EQ/LOUD** Последовательно нажимайте эту кнопку для включения фиксированных настроек тембра (FLAT – JAZZ – CLASSIC – POP – ROCK)
 22. **SEARCH**  Во время воспроизведения диска нажмите эту кнопку для ускоренного воспроизведения в прямом направлении. Во время работы ТВ нажмите эту кнопку для включения автоматического поиска каналов.
 23. **ENTER** Кнопка подтверждения выбора и настройки в меню на ТВ экране.
 24. **SKIP**  Во время работы ТВ нажмите эту

кнопку, чтобы добавить или удалить канал. Во время воспроизведения диска нажмите эту кнопку для ускоренного воспроизведения в обратном направлении.

25. 0-9 Кнопки с цифрами.
26. +10/# Кнопка ввода двухзначных цифр. Во время работы режима беспроводной связи эта кнопка выполняет функцию кнопки «#» на вашем телефоне.
27. 1-6 Кнопки выбора предварительно настроенных станций в каждом диапазоне.

Замена элементов питания

1. Нажмите на защелку (1). Выдвиньте пенал для батареи (2).
2. Установите круглую батарейку в пенал знаком (+) вверх (3).
3. Задвиньте пенал для батарейки обратно (4).

Обращение с пультом ДУ

- Направляйте пульт ДУ непосредственно на датчик приема сигнала на передней панели.
- Пульт ДУ устойчиво работает в зоне отклонения луча до 30° в сторону от оси.

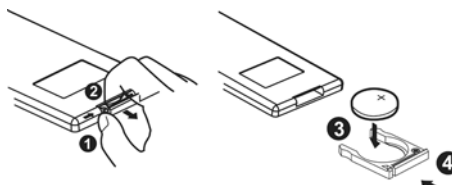









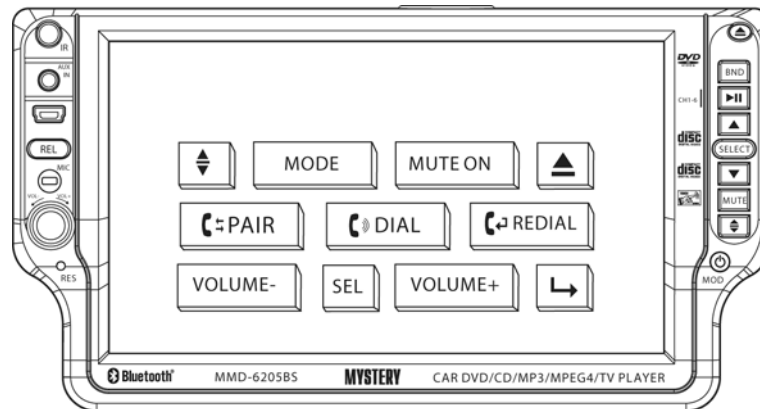



Примечание:

Перед первым использованием пульта ДУ извлеките защитную пленку из пенала для батареи.

ПЕРЕДНЯЯ ПАНЕЛЬ

Экранное меню



1.  Изменение угла передней панели
2.  Выбор режима работы проигрывателя
3.  Мгновенное отключение звука
4.  Загрузка и выгрузка диска
5.  Подключение устройств Bluetooth
6.  Включение меню Bluetooth
7.  Повторный вызов
8.  Уменьшение уровня громкости
9.  Выбор меню настройки звука/изображения
10.  Увеличение уровня громкости
11.  Переход к следующей странице меню

ПЕРЕДНЯЯ ПАНЕЛЬ

Кнопки управления на передней панели



1. Кнопка снятия передней панели

Нажмите кнопку REL для снятия передней панели (см. раздел Установка и снятие передней панели).

2.  Кнопка включения (выключения)/Выбор режима работы ресивера

Коротко нажмите кнопку PWR/MOD, чтобы включить устройство. Нажмите и удерживайте (приблизительно 2 секунды) эту кнопку, чтобы выключить устройство.

Во время работы при каждом последовательном коротком нажатии кнопки PWR/MOD будут изменяться режимы работы проигрывателя:

AUX IN → RADIO → TV → DISC → BT MUSIC

Во время воспроизведения USB нажмите кнопку STOP, затем нажмите кнопку GOTO для перехода в режим воспроизведения диска.

3. Регулировка уровня громкости

Поворачивайте ручку VOL для увеличения/уменьшения уровня громкости. Во время режима управления звуком при

аудио/видео настройки поворачивайте эту ручку для настройки параметра

4. Управление звуком

Последовательно нажимайте кнопку SEL для выбора режима настройки:

VOLUME → BASS → TREBLE → BALANCE → FADER → BG COLOR → AUX IN → BLUETOOTH

5. Переключение диапазонов

Во время работы радио повторно нажимайте кнопку BAND для выбора желаемого частотного диапазона. Диапазоны изменяются в следующей последовательности:

FM1 → FM2 → FM3 (УКВ) → AM1 (MW1) → AM2 (MW2)

6. Мгновенное выключение звука

Коротко нажмите кнопку MUTE, чтобы выключить/включить звук.

7.  Изменение угла наклона передней панели

8.  Кнопки, под которыми сохранены радиостанции (1-6)

ПЕРЕДНЯЯ ПАНЕЛЬ

- а) Во время воспроизведения диска
- Нажмите кнопку ►► для временной приостановки воспроизведения. Нажмите эту кнопку еще раз для продолжения воспроизведения.
- б) Во время работы радио
- Повторно нажмите эту кнопку, чтобы вызвать следующую предварительно запомненную станцию (см. раздел Запоминание радиостанций).
9. ▲/▼ (Автоматическая настройка/Ускоренный переход в прямом/обратном направлении)
- а) Во время воспроизведения диска, файлов с USB устройства
- Для перехода в прямом/обратном направлении во время воспроизведения трека нажмите ▲/▼.
- Примечание:* Во время воспроизведения DVD нажмите ▼ 2 раза для возврата на одну главу назад.
- Для ускоренного перехода в прямом/обратном направлении нажмите и удерживайте кнопку ▲/▼ в течение 2-х секунд, при этом на дисплее появится надпись FF X2.
- При каждом последовательном нажатии кнопки ▲/▼ скорость воспроизведения изменяется в следующем порядке:
- Для DVD/VCD/CD/MP3: Нормальное воспроизведение 2x – 4x – 8x – 16x
- б) Во время работы радио
- Коротко нажимайте кнопку ▲/▼ для ручной перестройки частоты на один шаг настройки в прямом/обратном направлении. Нажмите и удерживайте кнопку ▲/▼ для автоматической настройки.
10. ▲ Установка/Извлечение диска
- Нажмите эту кнопку, чтобы извлечь или установить диск.
11. Инициализация системы
- Нажмите кнопку RESET для инициализации системы.
12. ИК датчик приема сигнала от пульта ДУ
13. Вход для подключения внешнего источника воспроизведения (см. раздел Выбор режима работы внешнего источника воспроизведения).
14. USB порт (см. раздел Управление USB воспроизведением)
15. Микрофон
16. ЖК-экран (см. раздел Настройка качества видео изображения.)

ОСНОВНЫЕ ОПЕРАЦИИ

Включение/выключение ресивера



Нажмите эту кнопку, чтобы включить устройство. Нажмите и удерживайте эту кнопку в течение 2-х секунд, чтобы выключить устройство.

Извлечение диска



Щелкните по значку ▲ на сенсорном экране, передняя панель устройства откинется. Установите или извлеките диск. (Также вы можете нажать кнопку ▲ на передней панели устройства, чтобы извлечь диск или установить диск для начала воспроизведения).

Выбор режима воспроизведения



Последовательно щелкайте по значку MOD на сенсорном экране, чтобы выбрать необходимый режим воспроизведения. Режим настройки изменится в следующем порядке:

DISC → AUX IN → RADIO → BT MUSIC → TV

Регулировка уровня громкости

При помощи ручки VOL на передней панели



Поворачивайте ручку по часовой стрелке/против часовой стрелки для увеличения/уменьшения уровня громкости.

При помощи кнопок на пульте ДУ



Нажимайте кнопки VOL+/- на пульте ДУ для увеличения/уменьшения уровня громкости.

При помощи значков на сенсорном экране



Щелкайте по значку VOLUME+/VOLUME- на сенсорном экране для увеличения/уменьшения уровня громкости.



Мгновенное выключение звука



Щелкните по значку X на сенсорном экране, чтобы выключить звук, при этом устройство продолжит воспроизведение диска.

Щелкните по значку еще раз, чтобы включить звук.

Для выключения/включения звука вы также можете нажать кнопку MU на передней панели устройства или MUTE на пульте ДУ.

Установка часов



Коротко нажмите значок CLK на сенсорном экране для индикации времени на дисплее. Нажмите и удерживайте значок CLK на сенсорном экране более 2-х секунд, значение часов начнет мигать. Поворачивайте ручку VOL+/-, чтобы настроить значение часов. Щелкните по значку еще раз, значение минут начнет мигать. Поворачивайте ручку VOL+/-, чтобы настроить значение минут.

ОСНОВНЫЕ ОПЕРАЦИИ

Включение/выключение функции Bluetooth



Последовательно щелкайте по значку SEL на сенсорном экране, чтобы выбрать параметр BLUETOOTH, затем щелкните по значку VOL+/- (или поворачивайте ручку VOL+/-), чтобы включить/выключить функцию беспроводной связи Bluetooth (ON - OFF).

НАСТРОЙКА КАЧЕСТВА ВИДЕО ИЗОБРАЖЕНИЯ



Во время режима воспроизведения видеодиска коротко щелкните по значку SEL на сенсорном экране (или нажмите кнопку SEL на передней панели), на дисплее появится меню настройки звука и изображения. Последовательно нажимайте кнопку SEL, чтобы выбрать необходимый параметр настройки. Щелкайте по значку VOL+/- (или поворачивайте ручку VOL+/-) для настройки выбранного параметра. На дисплее появится соответствующий параметр настройки:

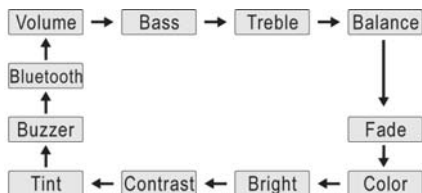

Щелкните для настройки выбранного параметра
Щелкните для выбора параметра настройки

Параметры настройки:

COLOR Настройка уровня цветности: 0 – 32.

BRIGHT Настройка уровня яркости: 0 – 32.

CONTRAST Настройка уровня контрастности: 0 – 32.

TINT Настройка тона: 0 – 32.

- Данная настройка доступна при выбранной системе цветности NTSC.

Управление камерой заднего вида

После включения задней передачи (если при этом провод управления камеры заднего вида подсоединен к датчику включения задней передачи), на дисплее появится изображение от камеры (только для экрана на передней панели).

ОСНОВНЫЕ ОПЕРАЦИИ

УПРАВЛЕНИЕ ЗВУКОМ



Во время режима воспроизведения диска коротко щелкните по значку SEL на сенсорном экране (или нажмите кнопку SEL на передней панели), на дисплее появится меню настройки звука и изображения. Последовательно нажимайте кнопку SEL, чтобы выбрать необходимый параметр настройки. Щелкайте по значку VOL+/- (или поворачивайте ручку VOL+/-) для настройки выбранного параметра.

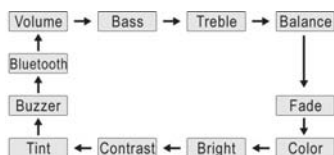

Щелкните для настройки выбранного параметра
Щелкните для выбора параметра настройки

Параметры настройки:

VOLUME При помощи кнопок VOL+/- настройте уровень громкости: 0 – 32.

BASS При помощи кнопок VOL+/- отрегулируйте тембр низких частот: -14 – +14.

TREBLE При помощи кнопок VOL+/- отрегулируйте тембр высоких частот: -14 – +14.

BALANCE При помощи кнопок VOL+/- отрегулируйте баланс между правым и левым громкоговорителем: правый 0 – 10 и левый 0 – 10.

FADER При помощи кнопок VOL+/- отрегулируйте баланс между передним и задним громкоговорителем: передний 0 – 10 и задний 0 – 10.

ПЕРЕКЛЮЧЕНИЕ ХАРАКТЕРИСТИК ТЕМБРА



Щелкните по значку DSP на сенсорном экране (или нажмите кнопку EQ/LOUD на пульте ДУ), чтобы выбрать желаемую характеристику тембра. На дисплее появятся следующие режимы настройки:

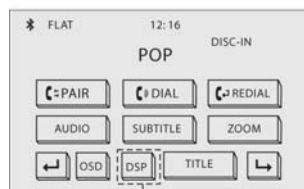
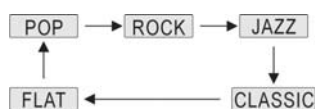

Щелкните для выбора параметра настройки

ОСНОВНЫЕ ОПЕРАЦИИ

ИНИЦИАЛИЗАЦИЯ СИСТЕМЫ

Кнопка RESET находится на передней панели. Кнопка активируется при помощи шариковой ручки или любого другого предмета с заостренным концом. Кнопка сброса активируется в следующих случаях:

- для инициализации системы, когда все подсоединения завершены;
- если все функциональные кнопки не работают;
- если на дисплее появились ошибочные символы.

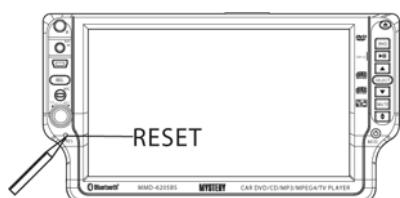

Примечание:

После инициализации системы все ранее введенные установки возвращаются к заводским настройкам.

УПРАВЛЕНИЕ РАДИОПРИЕМНИКОМ

Выбор режима радио



Повторно щелкните значок MOD на сенсорном экране, чтобы выбрать режим RADIO. На дисплее появится следующая информация:

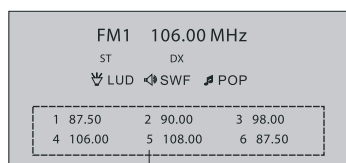

Щелкните по любой частоте для ее прослушивания.

Щелкните по сенсорному экрану, на дисплее появится следующее изображение:

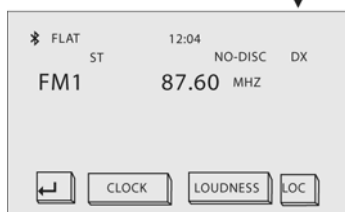
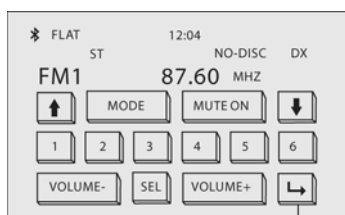

Щелкните этот значок на сенсорном экране для перехода к последующим параметрам настройки.



Щелкните этот значок на сенсорном экране, чтобы перейти к предыдущим параметрам настройки.



Переключение диапазонов



Повторно щелкните по значку BND на сенсорном экране, чтобы выбрать желаемый частотный диапазон:



**FM1 → FM2 → FM3 → AM1
(MW1) → AM2 (MW2)**

Также вы можете повторно нажимать кнопку BND на передней панели, чтобы выбрать желаемый частотный диапазон.

Ручная настройка

Во время режима Радио коротко щелкните по значку ↑ на сенсорном экране или нажмите ▲ на передней панели для ручной перестройки частоты на один шаг в прямом направлении.

Во время режима Радио коротко щелкните по значку ↓ на сенсорном экране или нажмите ▼ для ручной перестройки частоты на один шаг в обратном направлении.

Автоматическая настройка

Во время режима Радио нажмите и удерживайте значок ↑/↓ на сенсорном экране или нажмите и удерживайте кнопку ▲/▼ на передней панели более 2-х секунд для автоматической настройки.

Моно/Сtereo Режим (MO/ST)



Щелкните по значку ST/MON на сенсорном экране (или нажмите кнопку MO/ST на пульте ДУ) для выбора вещания в моно или стерео режиме. (Во время стерео режима на дисплее появится значок ST).



УПРАВЛЕНИЕ РАДИОПРИЕМНИКОМ

Режим Local/Distant



Щелкните значок LOC на сенсорном экране (или нажмите кнопку LO/DX на пульте ДУ) для выбора необходимого режима Local - Distant.

(Режим Local - Приемник будет настраиваться только на радиостанции с сильным сигналом.

Режим Distant - Приемник будет настраиваться на все радиостанции, в том числе – со слабым сигналом).

Запоминание станций

Повторно нажимайте кнопку ►/CH1-6 на передней панели, чтобы сохранить станции. (Или щелкните по значкам 1-6 на сенсорном экране).

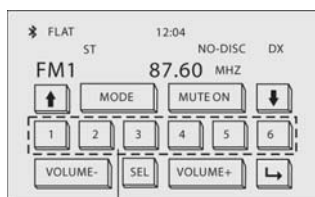

Щелкните для выбора ранее сохраненной станции в памяти устройства.

Вы можете сохранить до 30 станций (для диапазонов FM1, FM2, FM3, AM1 (MW1) и AM2 (MW2)).

- Чтобы сохранить текущую станцию под необходимым номером нажмите и удерживайте в течение 2-х секунд один из значков 1 – 6 на сенсорном экране (или нажмите и удерживайте кнопку ►/CH1-6 на передней панели).
- Чтобы прослушать ранее сохраненную радиостанцию в памяти устройства коротко щелкните по одному из значков 1-6 на сенсорном экране (или последовательно нажимайте кнопку ►/CH1-6 на передней панели), при этом на дисплее появится выбранный номер станции.

Автоматическое запоминание станций / Сканирование запомненных станций

- Автоматическое запоминание станций



В режиме Радио нажмите и удерживайте значок APS на сенсорном экране в течение 2-х секунд. Приемник автоматически настроится и запомнит в текущем диапазоне частоты радиостанций, уровень сигнала которых превышает пороговый уровень системы автоматической настройки.

- Сканирование станций

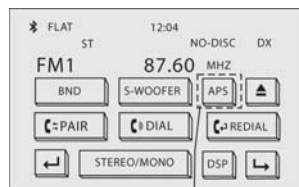

Щелкните для выбора параметра настройки

Коротко щелкните по значку APS на сенсорном экране, чтобы начать сканирование станций. Устройство начнет проигрывание каждой предварительно настроенной в текущем диапазоне станции (первые несколько секунд), после чего произойдет автоматический переход к следующей.

УПРАВЛЕНИЕ ВОСПРОИЗВЕДЕНИЕМ DVD/VCD/CD/MP3

Основные операции

Во время воспроизведения диска щелкните по сенсорному экрану, и на дисплее появится следующее изображение (если активирован ручной тормоз):



Выбор режима DVD воспроизведения



Щелкните по значку MOD на сенсорном экране (или нажмите кнопку MOD), чтобы выбрать режим проигрывания DISC, при этом на дисплее появится следующее изображение:



Экранное меню зависит от текущего режима воспроизведения

Полная остановка воспроизведения



Щелкните по значку ■ на сенсорном экране (или нажмите кнопку ■ на пульте ДУ), чтобы полностью остановить воспроизведение. Щелкните по значку || на сенсорном экране или ►|| на передней панели для начала воспроизведения.

Временная приостановка воспроизведения



Щелкните по значку || на сенсорном экране для временной приостановки воспроизведения, щелкните по этому значку еще раз для возобновления воспроизведения.

Ускоренное воспроизведение в прямом/обратном направлении



Нажмите и удерживайте значок ►►/◄◄ на сенсорном экране в течение 2-х секунд (или нажмите и удерживайте кнопку ▲/▼ на передней панели более 2-х секунд) для ускоренного перехода в прямом / обратном направлении. При этом скорость воспроизведения изменится в следующем порядке:

DVD/VCD/CD/MP3: Нормальное воспроизведение – 2x – 4x – 8x – 16x

УПРАВЛЕНИЕ ВОСПРОИЗВЕДИЕМ DVD/VCD/CD/MP3

Переход к предыдущему/последующему треку



Щелкните по значку ►/► на сенсорном экране (или нажмите кнопку ▲/▼ на передней панели) для перехода к предыдущему/последующему треку.



Примечание:

1. Во время режима DVD щелкните по значку ► на сенсорном экране 2 раза для возврата на один трек. (Нажмите кнопку ▼ на передней панели 2 раза для возврата на один трек).
2. Во время воспроизведения некоторых VCD2.0 дисков функции данных кнопок могут быть недоступны.

Изменение масштаба



Последовательно щелкайте по значку ZOOM на сенсорном экране, при этом масштаб изображения изменится в следующем порядке:

2x → 3x → 4x → 1/2 → 1/3 → 1/4

При помощи кнопок ▲/▼/◀/▶ на пульте ДУ или значков ↑/↓/←/→ на сенсорном экране можно перемещать увеличенное изображение относительно исходного.

Примечание:

Во время режима просмотра JPEG изображений щелкните по значку ZOOM на сенсорном экране, при этом на дисплее появится надпись «ZOOM 100%». Нажмите и удерживайте значки ►/► на сенсорном экране более 2-х секунд (или коротко нажимайте кнопки ST на пульте ДУ), чтобы увеличить/уменьшить масштаб изображения. При помощи кнопок ▲/▼/◀/▶ можно перемещаться по увеличенному изображению.

Режим тонкомпенсации



Щелкните по значку LUD на сенсорном экране, чтобы включить/выключить режим тонкомпенсации (ON - OFF).

Функция сабвуфер



Щелкните по значку SWF на сенсорном экране, чтобы включить/выключить сабвуфер.

Выбор режима воспроизведения

Во время воспроизведения диска щелкните по сенсорному экрану, на дисплее появится следующее изображение:



Щелкните для выбора параметра настройки

УПРАВЛЕНИЕ ВОСПРОИЗВЕДЕНИЕМ DVD/VCD/CD/MP3

1) Повторное воспроизведение

Режим DVD



Щелкните по значку RPT на сенсорном экране (или нажмите и удерживайте кнопку RPT на пульте ДУ), чтобы выбрать желаемый режим повторного воспроизведения:

Chapter REPEAT ON → Title REPEAT ON → REPEAT ALL

- *Chapter REPEAT ON* – повторное воспроизведение текущей Главы.
- *Title REPEAT ON* – повторное воспроизведение текущего Раздела.
- *REPEAT ALL* – повторное воспроизведение текущего диска.

Режим VCD/CD/MP3



Щелкните по значку RPT на сенсорном экране (или нажмите и удерживайте кнопку RPT на пульте ДУ), чтобы выбрать желаемый режим повторного воспроизведения:

REPEAT ONE → REPEAT ALL → REPEAT OFF

- *REP ONE* – повторное воспроизведение текущего трека/главы.
- *REP ALL* – повторное воспроизведение всего диска.
- *REPEAT OFF* – выключение режима повторного воспроизведения.

2) Воспроизведение в произвольном порядке



Во время воспроизведения диска щелкните по значку RDM на сенсорном экране для включения режима воспроизведения в произвольном порядке. Щелкните этот значок еще раз для возврата к нормальному воспроизведению.

Примечание:

Функция кнопки **⏮** не доступна.

3) Сканированное воспроизведение

Режим CD



Во время воспроизведения диска щелкните по значку INT на сенсорном экране (или нажмите и удерживайте кнопку З/INT на пульте ДУ) для включения режима сканирования треков/глав текущего диска (проигрывание первых 6-ти секунд). Щелкните этот значок еще раз для возврата к нормальному воспроизведению.

Режим VCD



Во время воспроизведения диска щелкните по значку INT на сенсорном экране (или нажмите и удерживайте кнопку З/INT на пульте ДУ), на дисплее появится следующее изображение (щелкните этот значок еще раз для выхода из текущего режима):

SELECT DIGEST TYPE:
TRACK DIGEST
DISC INTERVAL
TRACK INTERVAL

При помощи кнопок перемещения **▲/▼/▶/◀** на пульте ДУ выберите необходимый параметр, для подтверждения выбора нажмите кнопку ENTER.

Режим DVD



Во время воспроизведения диска щелкните по значку INT на сенсорном экране (или нажмите и удерживайте кнопку З/INT на пульте ДУ), при этом на дисплее появится следующее изображение (щелкните этот значок еще раз для выхода из текущего режима):

SELECT DIGEST TYPE:
TITLE DIGEST
CHAPTER DIGEST
TITLE INTERVAL
CHAPTER INTERVAL

УПРАВЛЕНИЕ ВОСПРОИЗВЕДЕНИЕМ DVD/VCD/CD/MP3

При помощи кнопок перемещения ▲/▼/▶/◀ на пульте ДУ выберите необходимый параметр, затем нажмите кнопку ENTER для подтверждения выбора.

Примечание:

Во время воспроизведения MP3 диска функция сканированного воспроизведения недоступна.

Воспроизведение с заданного момента

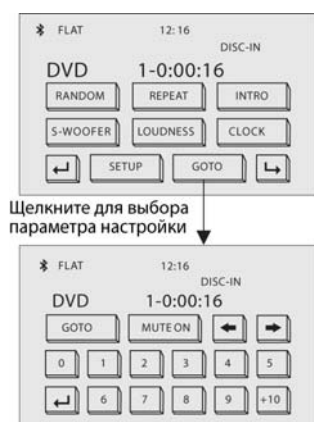

Щелкните для выбора параметра настройки

Режим DVD



Щелкните по значку GOTO на сенсорном экране (или нажмите кнопку GOTO на пульте ДУ), нажмите кнопку второй раз, на дисплее появится следующее изображение:

Title 01/01 Time --:--
0:10:36

При помощи кнопок с цифрами введите значение времени, с которого вы желаете начать воспроизведение (например, 0:10:36).

Режим VCD

(при выключенной функции PBC)



Щелкните по значку GOTO на сенсорном экране (или нажмите кнопку GOTO на пульте ДУ), на дисплее появится следующее изображение:

Disc Go To --:--
00:36

При помощи кнопок с цифрами введите значение времени, с которого вы желаете начать воспроизведение (например, 00:36).

Примечание:

Нажмите и удерживайте значок 7/◀ / 9/▶ на сенсорном экране, вы можете выбрать Раздел или Главу текущего DVD диска (только если DVD поддерживает разбивку на Разделы и Главы).

Воспроизведение сигналов от дополнительного источника

Разъем AUX IN на передней панели предназначен для подсоединения дополнительного аудио/видео устройства. Подсоедините дополнительное устройство, например, DVD плеер, карманный компьютер, чтобы прослушивать аудио через динамики мультимедийного ресивера и/или просмотреть видео.

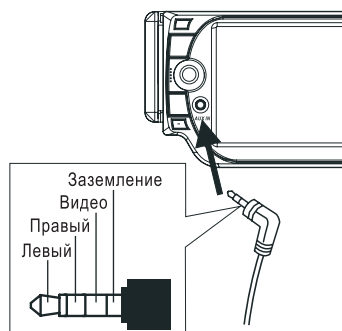

УПРАВЛЕНИЕ ВОСПРОИЗВЕДИЕМ DVD/VCD/CD/MP3

1. Подсоедините дополнительное устройство к разъему мультимедийного ресивера (либо прилагаемому в комплекте кабелю, если разъем устройства не совпадает с разъемом устройства, которые Вы хотите подключить).
2. Щелкните по значку MOD на сенсорном экране или нажмите кнопку MOD, чтобы выбрать режим AUX IN.
3. Щелкните по значку VOL+/- на сенсорном экране или поворачивайте ручку VOL на передней панели, чтобы настроить уровень громкости.

Вывод на дисплей информации



Во время режима воспроизведения диска щелкните значок OSD на сенсорном экране (или нажмите кнопку OSD на пульте ДУ) для вывода на дисплей текущей информации.

Режим DVD

- 1) Щелкните или нажмите кнопку OSD один раз, на дисплее появится следующая информация:

```
TITLE ELAPSED
T 01/01 C 01/38 0:02:06
```

T: Номер Раздела – Общее количество Разделов

C: Номер Главы – Общее количество глав текущего Раздела

Прошедшее время воспроизведения

- 2) Щелкните или нажмите кнопку OSD два раза, на дисплее появится следующая информация:

```
TITLE REMAIN
T 01/01 C 01/38 3:24:36
```

- 3) Щелкните или нажмите кнопку OSD три раза, на дисплее появится следующая информация:

```
CHAPTER ELAPSED
T 01/01 C 01/38 0:02:56
```

- 4) Щелкните или нажмите кнопку OSD четыре раза, на дисплее появится следующая информация:

```
CHAPTER REMAIN
T 01/01 C 01/38 0:04:32
```

- 5) Щелкните или нажмите кнопку OSD пять раз для отмены вывода информации на дисплей.

Режим VCD/SVCD/CD

- 1) Щелкните или нажмите кнопку OSD один раз, на дисплее появится следующая информация:

```
SINGLE ELAPSED
TRACK 01/16 0:00:56
```

Номер исполняемой композиции / Общее число композиций.

Прошедшее время воспроизведения

- 2) Щелкните или нажмите кнопку OSD два раза, на дисплее появится следующая информация:

```
SINGLE REMAIN
TRACK 01/16 0:05:10
```

- 3) Щелкните или нажмите кнопку OSD три раза, на дисплее появится следующая информация:

УПРАВЛЕНИЕ ВОСПРОИЗВЕДЕНИЕМ DVD/VCD/CD/MP3

TOTAL ELAPSED	
TRACK 01/16	0:31:36

4) Щелкните или нажмите кнопку OSD четыре раза, на дисплее появится следующая информация:

TOTAL REMAIN	
TRACK 01/16	0:36:26

5) Щелкните или нажмите кнопку OSD пять раз для отмены вывода информации на дисплей во время воспроизведения VCD/SVCD.

Примечание:

Во время режима CD и MP3 информация о диске отображена на дисплее в течение всего его воспроизведения.

Режим MP3

При каждом последовательном нажатии кнопки OSD на дисплее появится следующая информация:

SINGLE ELAPSED (Прошедшее время воспроизведения композиции) →
SINGLE REMAIN (Оставшееся время воспроизведения композиции)

ДОПОЛНИТЕЛЬНЫЕ ФУНКЦИИ ВО ВРЕМЯ ВОСПРОИЗВЕДЕНИЯ DVD/VCD

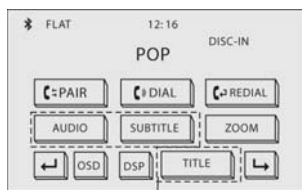

Щелкните для выбора параметра настройки

Выбор языка субтитров (только для режима воспроизведения DVD)

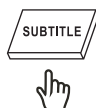

Щелкните по значку SUBTITLE на сенсорном экране (или нажмите кнопку SUBTITLE на пульте ДУ) во время воспроизведения. При каждом нажатии кнопки SUBTITLE язык субтитров изменяется в последовательном порядке.

Примечание:

- Количество предлагаемых языков субтитров зависит от текущего диска.
- Некоторые диски содержат только один язык субтитров.
- Если на диске отсутствует выбор языка субтитров, то на дисплее в левом верхнем углу появится значок

Выбор языка звукового сопровождения

Во время воспроизведения DVD

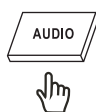

Щелкните по значку AUDIO на сенсорном экране (или нажмите кнопку AUDIO на пульте ДУ) во время воспроизведения. При каждом нажатии кнопки AUDIO язык звукового сопровождения изменяется в последовательном порядке.

Примечание:

- Количество предлагаемых языков звукового сопровождения зависит от текущего диска.
- Некоторые диски содержат только один язык звукового сопровождения.
- Если на диске отсутствует выбор языка звукового сопровождения, то на дисплее в левом верхнем углу появится значок

Во время режима воспроизведения VCD/CD

Щелкните по значку AUDIO на сенсорном экране (или нажмите кнопку AUDIO на пульте ДУ) во время воспроизведения. При каждом нажатии кнопки AUDIO происходит переключение между моно и стерео режимами:

Mono Left (Левый моно) →
Mono Right (Правый моно) →
Mix-Mono (Смешанный моно) →
Stereo (Стерео)

Выбор ракурса изображения (только для режима воспроизведения DVD)



Щелкните по значку  на сенсорном экране (или нажмите кнопку ANGLE на пульте ДУ) во время воспроизведения. При каждом нажатии кнопки ANGLE ракурс изображения изменяется в последовательном порядке.

Примечание:

- Количество предлагаемых углов просмотра зависит от текущего диска.
- Данная функция доступна только для дисков, записанных с нескольких камер.
- Если на диске отсутствует выбор ракурса изображения, то на дисплее в левом верхнем углу появится значок

ДОПОЛНИТЕЛЬНЫЕ ФУНКЦИИ ВО ВРЕМЯ ВОСПРОИЗВЕДЕНИЯ DVD/VCD

Меню Разделов

Во время воспроизведения DVD



Если на DVD диске записано несколько Разделов, то при помощи функции доступа к меню разделов вы можете выбрать желаемый Раздел.

- Во время воспроизведения диска щелкните по значку TITLE или нажмите кнопку TITLE на пульте ДУ, на дисплее появится меню Разделов.
- При помощи кнопки перемещения по меню выберите желаемый Раздел, для подтверждения нажмите кнопку ENTER.

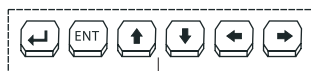

Экранное меню

Во время воспроизведения VCD

Нажмите кнопку TITLE/PBC на пульте ДУ во время воспроизведения диска для переключения между режимами PBC ON (Включение функции управления воспроизведением) и PBC OFF (выключение функции управления воспроизведением).

МЕНЮ НАСТРОЙКИ



1. Щелкните значок SET в меню DVD диска на сенсорном экране (или нажмите кнопку SETUP на пульте ДУ).
2. На дисплее появится Меню настройки.
3. При помощи кнопок перемещения по меню $\leftarrow/\rightarrow/\uparrow/\downarrow$ на сенсорном экране или кнопка $\uparrow/\downarrow/\leftarrow/\rightarrow$ выберите необходимый параметр.
4. Щелкните значок ENT на сенсорном экране или нажмите кнопку ENTER на пульте ДУ для подтверждения выбора.

Параметры меню настройки:

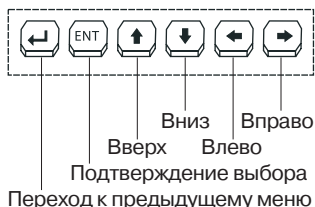

Щелкните по значкам Влево и Вправо для выбора параметра настройки.

Щелкните по значкам Вверх и Вниз для перехода между параметрами настройками.

Параметры Главного меню:

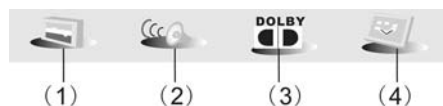

1. Начальная настройка (GENERAL SETUP)
2. Настройка громкоговорителей (SPEAKER SETUP)
3. Настройка динамического диапазона звука в системе Dolby Digital (DOLBY DIGITAL SETUP)
4. Настройка предпочтений (PREFERENCE SETUP)

ОБЩИЕ НАСТРОЙКИ

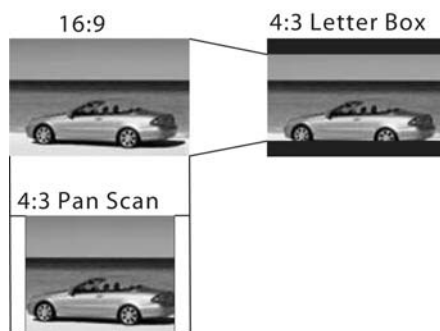

TV DISPLAY SETUP (ТВ Дисплей)

Данная опция позволяет выбрать подходящий режим ТВ экрана: 4:3 - 16:9.

Normal/PS (4:3): используется когда устройство подключено к обычному телевизору с форматом экрана 4:3. При подключении к широкоформатному телевизору изобра-

МЕНЮ НАСТРОЙКИ



жение на нем показывается с обрезанными левым и правым краями.

Normal/LB (4:3): используется когда устройство подключено к обычному телевизору с форматом экрана 4:3. При подключении к широкоформатному телевизору изображение на нем показывается на экране полностью с черными полосами сверху и снизу экрана. Ширина этих полос зависит от записи фильма.

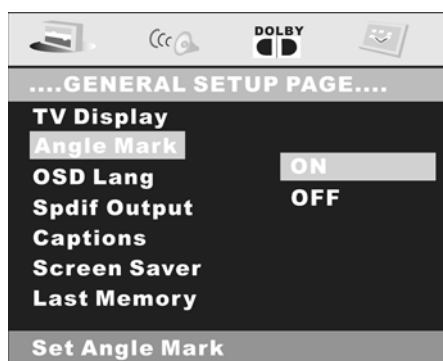
Wide (16:9) Используйте этот режим, когда устройство подключено к широкоформатному телевизору.





ANGLE MARK DISPLAY SETUP (Знак Угла – Демонстрация индикатора ракурса изображения)

Если данная функция включена (ON), то при воспроизведении DVD диска, записанного с нескольких камер, на дисплее появится значок . Если данная функция выключена (OFF), то на дисплее не отображается значок .



OSD LANG TYPE SETUP (Язык)

Щелкните по значкам  на сенсорном экране или нажмите кнопки , чтобы выбрать язык отображения надписей на экране. Нажмите ENT для подтверждения выбора.

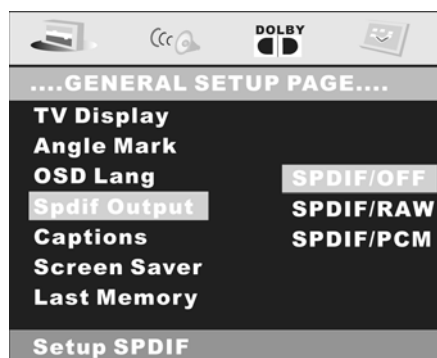

SPDIF OUTPUT (SPDIF выход)

Выбор режима аудио выхода: SPDIF OFF – SPDIF/RAW – SPDIF/PCM. Позволяет выбрать протокол передачи сигнала на цифровом аудио выходе.

МЕНЮ НАСТРОЙКИ

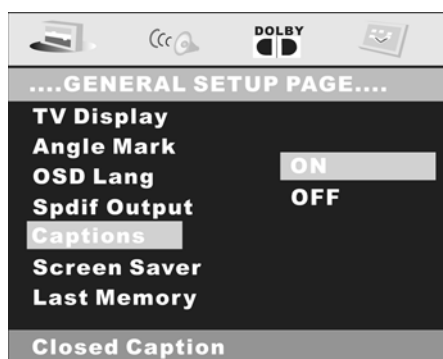

CAPTIONS SETUP (Текст - Отображение титров на дисплее)

Включите/выключите опцию отображения титров на дисплее.

ON - Титры отображаются.

OFF - Титры не отображаются.

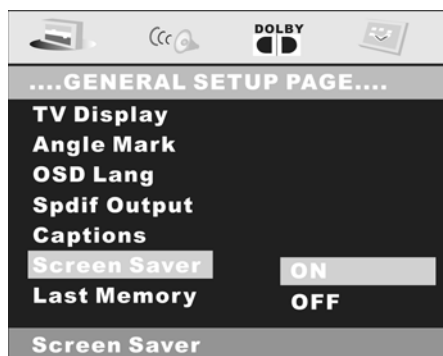

SCREEN SAVER SETUP (Заставка - Включение и выключение функции SCREEN Saver)

Включите/выключите опцию вывода экранной заставки.



LAST MEMORY SETUP (Запоминание последнего момента проигрывания)

Включите/выключите опцию запоминания последнего момента проигрывания.

НАСТРОЙКА ГРОМКОГОВОРИТЕЛЕЙ



Данный параметр предназначен для преобразования звука, записанного в системе DOLBY AC3 5.1 для воспроизведения в 2-х канальном режиме. При помощи кнопок перемещения по меню выберите вариант формирования 2-х канального звукового сопровождения.

Выберите параметр LT/RT, чтобы включить режим совместимости с Dolby Surround.

Выберите параметр STEREO, чтобы включить режим стерео.

МЕНЮ НАСТРОЙКИ

Dynamic Range Control (Настройка динамического диапазона звука в системе Dolby Digital)

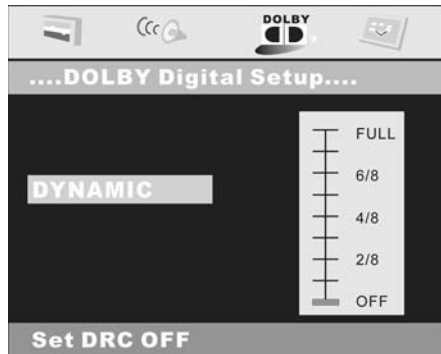

Выберите параметр DYNAMIC, чтобы отрегулировать динамический диапазон сигнала. Чем выше выбранное значение, тем больше разборчивость звукового сопровождения, но тем менее заметны перепады в уровнях громкости отдельных источников звука в аудио записи.

НАСТРОЙКА ПРЕДПОЧТЕНИЙ



TV TYPE SETUP

Данный проигрыватель поддерживает следующие форматы ИЗОБРАЖЕНИЯ НА ВЫХОДЕ: PAL и NTSC, при проигрывании DVD.

Выберите нужную цветовую систему в соот-

ветствии с вашим внешним видео устройством.

Выберите формат AUTO, проигрыватель автоматически определит тип сигнала.



AUDIO LANGUAGE SETUP (Язык Звукового сопровождения)

При помощи кнопок перемещения по меню выберите язык звукового сопровождения во время воспроизведения DVD.

МЕНЮ НАСТРОЙКИ



SUBTITLE LANGUAGE SETUP (Язык Субтитров)

При помощи кнопок перемещения по меню выберите язык субтитров.



DISC MENU LANGUAGE SETUP (Язык Меню Диска)

При помощи кнопок перемещения по меню выберите язык меню диска.

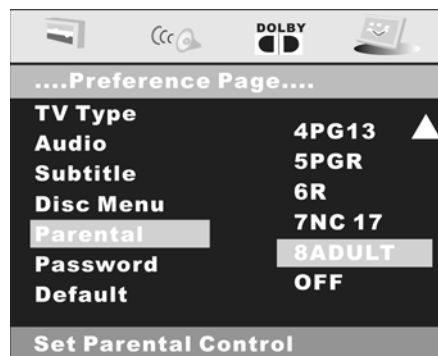

PARENTAL (Настройка функции ограничения доступа)

Выберите желаемый уровень ограничения доступа, для подтверждения нажмите кнопку ENTER.

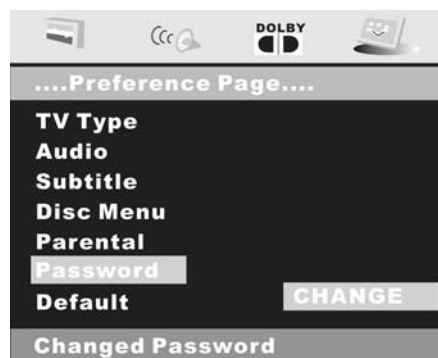

PASSWORD (Изменение пароля)

Выберите параметр CHANGE, затем нажмите кнопку ENTER. Введите пароль по умолчанию 1379. Затем введите новый четырехзначный пароль. Введите его еще раз для подтверждения.

МЕНЮ НАСТРОЙКИ



DEFAULTS (Инициализация системы)

Выберите параметр DEFAULTS для инициализации системы. Все ранее введенные настройки будут заменены заводскими настройками по умолчанию.

Таблица настроек по умолчанию

Начальная настройка (GENERAL SETUP)	TV DISPLAY (ТВ Экран)	Normal/LB
	ANGLE MARK	ON
	OSD LANGUAGE (Язык Меню)	English (Английский язык)
	SPDIF OUTPUT (SPDIF выход)	SPDIF/RAW
	CAPTIONS (Отображение титров на дисплее)	ON
	SCR SAVER (Включение и выключение функции SCR Saver)	ON
	LAST MEMORY (Запоминание последнего момента проигрывания)	ON
Настройка громкоговорителей (SPEAKER SETUP)	Downmix	STEREO
Настройка цифрового звука в системе Dolby Digital (DOLBY DIGITAL SETUP)	DYNAMIC	OFF
Настройка предпочтений (PREFERENCE SETUP)	TV TYPE (Настройка формата телевизионного сигнала)	AUTO
	AUDIO (Язык Звукового сопровождения)	English (Английский язык)
	SUBTITLE (Язык Субтитров)	English (Английский язык)
	DISC MENU (Язык Меню Диска)	English (Английский язык)
	PARENTAL (Настройка функции ограничения доступа)	8 ADULT
	PASSWORD (Изменение пароля)	1379

УПРАВЛЕНИЕ БЕСПРОВОДНЫМ СОЕДИНЕНИЕМ BLUETOOTH



Соединение

Перед первым использованием функции беспроводной связи проигрывателя необходимо установить соединение с вашим мобильным телефоном, обеспеченным функцией Bluetooth.

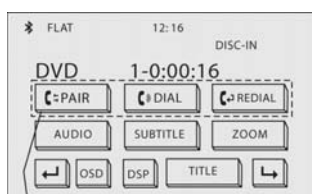
- Щелкните по сенсорному экрану, появится меню настройки.
- Щелкните по значку , чтобы перейти к следующей странице меню.



Щелкните для выбора параметра настройки

- 1) Расстояние между проигрывателем и мобильным телефоном не должно превышать 3-х метров.
- 2) Настройте проигрыватель в режим установки соединения.
 - Нажмите кнопку POWER, чтобы включить проигрыватель, значок  начнет мигать на дисплее.
 - Нажмите кнопку /PAIR на сенсорном экране (или нажмите и удерживайте кнопку PAIR/ на передней панели) до появления на дисплее надписи BLUETOOTH PAIRING, которая подтверждает, что устройство готово для установки соединения.
- 3) Поиск проигрывателя.



Выполняйте рекомендации руководства по эксплуатации вашего телефона, чтобы активировать функцию поиска Bluetooth устройств. Телефон найдет все устройства с функцией Bluetooth.
- 4) Телефон нашел проигрыватель.

Выберите наименование вашего проигрывателя из предложенного списка найденных устройств с включенной функцией Bluetooth.

- 5) Введите пароль «8888», затем нажмите кнопку OK, чтобы установить соединение между телефоном и проигрывателем. На дисплее появится надпись PAIR OK.
- 6) Выберите параметр CONNECT.

Если соединение прошло успешно, то на дисплее появится значок . Теперь вы можете выполнять операции при помощи системы беспроводной связи.





Важно:

- Если в течение 2-х минут невозможно установление соединения, то повторите попытку соединения еще раз.
- Если соединение выполнено, но значок  мигает на дисплее, то повторите попытку установки соединения еще раз, чтобы значок  появился на экране и не мигал.

Эксплуатация функции Bluetooth

После установки соединения вы можете использовать описанные ниже и поддерживаемые модулем функции. Управление некоторыми из предложенных ниже функций может осуществляться только при помощи системы Handsfree.

Выполнение вызова

Щелкните по значку  на сенсорном экране (или нажмите и удерживайте кнопку PAIR/ на передней панели или пульте ДУ), на дисплее появится надпись DIAL NUMBER. Затем наберите номер при помощи значков с цифрами на сенсорном экране (или кнопок с цифрами на пульте ДУ) и щелкните по значку  на сенсорном экране (или коротко нажмите кнопку  на

УПРАВЛЕНИЕ БЕСПРОВОДНЫМ СОЕДИНЕНИЕМ BLUETOOTH

передней панели).

- Если вы ввели неправильный номер, то нажмите и удерживайте значок «8/←» на сенсорном экране (или нажмите кнопку «8/←» на пульте ДУ), чтобы удалить неверно введенную цифру.

Щелкните значок «CALL» на сенсорном экране, на дисплее появится следующее изображение:

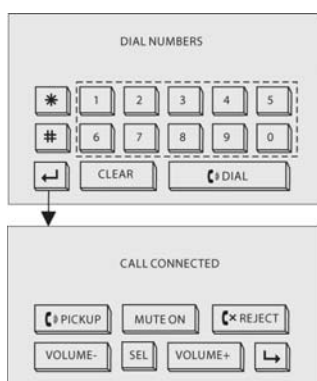

Примечание:

Символы «*» и «#» выполняют те же самые функции, что и на вашем телефоне кнопки «*» и «#».

Ответ на звонок

Во время телефонного звонка (на дисплее появится номер звонящего абонента) щелкните значок «ACCEPT» на сенсорном экране (или коротко нажмите кнопку PAIR/«» на передней панели) для принятия вызова.

- Для перевода разговора на ваш телефон щелкните значок «ACCEPT» на сенсорном экране (или нажмите кнопку PAIR/«» на передней панели).

Завершение/Отклонение вызова

Щелкните значок «REJECT» на сенсорном экране (или коротко нажмите кнопку «» на передней панели или пульте ДУ), на дисплее появится надпись CALL HOOKED/CALL REJECTED.

Повторный вызов последнего набранного номера

Нажмите значок «RECALL» на сенсорном экране (или нажмите и удерживайте кнопку «» на передней панели или на пульте ДУ около 2-х секунд). На дисплее появится надпись DIAL LAST CALL/DIAL OUT NOW.

Регулировка уровня громкости

Во время телефонного разговора используйте кнопки VOL для регулировки уровня громкости.

Воспроизведение MP3 музыки

Щелкните по значку MOD на сенсорном экране (или нажмите кнопку MOD), чтобы выбрать режим работы ресивера BT MUSIC для прослушивания MP3 композиций, сохраненных в памяти вашего мобильного телефона.



Щелкните для выбора параметра настройки

Примечание:

Убедитесь, что устройство поддерживает стандартный протокол Bluetooth A2DP.

УПРАВЛЕНИЕ БЕСПРОВОДНЫМ СОЕДИНЕНИЕМ BLUETOOTH

- Перед началом активации функции Bluetooth убедитесь, что ваш телефон поддерживает систему беспроводной связи Bluetooth (используйте инструкцию к телефону или проконсультируйтесь с представителем производителя модели вашего телефона).
- Необходимо успешно произвести соединение аппарата с телефоном первый раз. При последующем включении аппарата связь Bluetooth будет устанавливаться автоматически не более, чем через 3 минуты после включения.
- Для выключения функции Bluetooth выберите параметр BLUETOOTH OFF (см. раздел Основные операции).
- Совместимость модуля Bluetooth со всеми моделями телефонов и правильная и полная работа всех функций беспроводной связи не гарантируется из-за больших отличий программного обеспечения, установленного в разных моделях разных производителей мобильных телефонов, и его постоянного изменения.

УПРАВЛЕНИЕ ВОСПРОИЗВЕДЕНИЕМ USB

Подсоедините USB устройство к разъему на передней панели, как показано на рисунке.

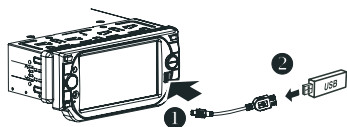

1. USB разъем
2. USB провод

Функции кнопок на передней панели и на пульте ДУ совпадают с функциями значков на сенсорном экране.

Управление выбором файлов во время режима USB

При помощи кнопок ▲/▼/▶/◀ выберите необходимые файлы, затем нажмите кнопку ENTER для начала воспроизведения (или просмотра изображений).

Для перехода к последующему/предыдущему треку используйте кнопки ▶▶/◀◀.

Для ускоренного перехода в прямом/обратном порядке используйте кнопки ▶▶▶/◀◀◀.

При необходимости повторного воспроизведения последовательно нажимайте кнопку REPEAT для включения необходимого режима.

Выбор режима воспроизведения диска во время работы режима USB

Во время воспроизведения с USB щелкните по значку ■ на сенсорном экране или нажмите кнопку STOP на пульте ДУ. Затем щелкните по значку GOTO на сенсорном экране или нажмите кнопку GOTO на пульте ДУ для включения режима воспроизведения DVD/VCD/CD/MP3 диска.

Выбор режима USB во время воспроизведения диска

Во время воспроизведения MP3 щелкните

по значку ■ на сенсорном экране или нажмите кнопку STOP на пульте ДУ один раз, затем нажмите кнопку GOTO для выбора режима воспроизведения USB.

Во время режима воспроизведения DVD/VCD/CD щелкните по значку ■ на сенсорном экране или нажмите кнопку STOP два раза, затем нажмите кнопку GOTO для выбора режима воспроизведения USB.

Примечание:

Во избежание повреждения USB устройства или SD-карты запрещено извлекать или отсоединять устройство во время воспроизведения с него файлов. Рекомендуется извлекать USB устройство или SD-карту во время воспроизведения диска.

Не все устройства USB (USB-носители информации) или SD-карты могут быть совместимы с данным устройством из-за наличия большого количества стандартов работы USB-устройств, которые значительно отличаются друг от друга. Рекомендуется подбирать устройства USB или SD-карты в соответствии с характеристиками данного проигрывателя.

Поддержка внешних жестких дисков (USB HDD) не гарантируется.

УПРАВЛЕНИЕ ТЕЛЕВИЗОРОМ

Выбор ТВ режима

1. Если вы планируете использовать режим просмотра телевизионных программ, то убедитесь, что переходник ТВ антенны подключен к разъему TV IN на задней стороне аппарата.
2. Щелкните по значку MOD на сенсорном экране (или нажмите кнопку MOD на передней панели), чтобы выбрать ТВ режим.

На дисплее появится следующая информация:

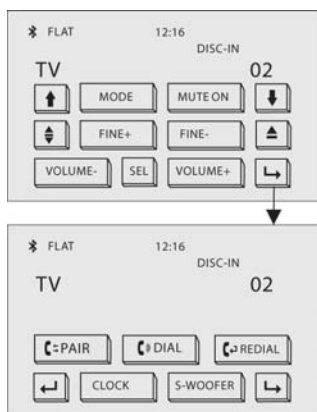

Щелкните по этому значку, чтобы перейти к следующему параметру настройки.



Щелкните по этому значку, чтобы перейти к предыдущему параметру настройки.

Автоматическая настройка каналов



Щелкните по значку SEARCH на сенсорном экране (или на-

жмите кнопку SEARCH на пульте ДУ), чтобы начать автоматическую настройку каналов.

На дисплее появится следующая информация:

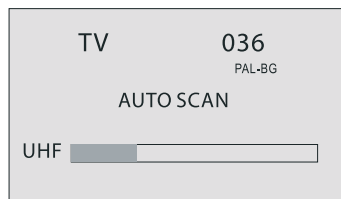

Выбор канала для просмотра

- Щелкните по значкам \updownarrow на сенсорном экране (нажмите кнопки $\blacktriangle/\blacktriangledown$ на пульте ДУ), чтобы выбрать желаемый канал.
- При помощи кнопок с цифрами (0-9) напрямую выберите желаемый канал.

Примечание:

Во время работы ТВ режима функции кнопки «+10» недоступны.

Точная настройка



Щелкните по значку FINE+/FINE- на сенсорном экране (или нажмите кнопку $\blacktriangleright/\blacktriangleleft$ на пульте ДУ) для точной настройки текущего канала. Данная функция позволяет в некоторых случаях улучшить качество изображения.

Добавление/Удаление канала



Во время работы ТВ режима после автоматического поиска каналов, если вы желаете удалить канал из списка настроенных, щелкните значок SKIP на сенсорном экране (или нажмите кнопку SKIP на пульте ДУ), на дисплее появится надпись SKIP. Также вы можете выбрать канал при помощи кнопок с цифрами,

ОПЕРАЦИИ С КАРТАМИ SD

затем нажмите кнопку SKIP, чтобы добавить канал (на дисплее появится надпись SAVE).

Выбор телевизионной системы

Коротко щелкните по значку SEL на сенсорном экране (или последовательно нажимайте кнопку SEL на передней панели), чтобы выбрать параметр TV Standard. При помощи кнопки VOL+/- выберите необходимый формат: PAL-BG -> PAL-DK -> PAL-I -> PAL-M -> PAL-N-> NTSC -> SECAM-BG -> SECAM-DK.

ОПЕРАЦИИ С КАРТАМИ SD

Установка карты SD

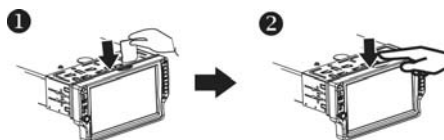

1. Вставьте SD-карту в разъем на верхней части передней панели контактной площадкой к себе (наклейкой на SD-карте от себя)
2. Нажмите на карту до легкого щелчка

Извлечение карты SD

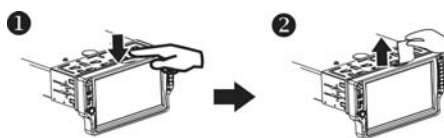

1. Нажмите на карту до легкого щелчка.
2. Достаньте SD-карту

После установки SD-карты, проигрыватель начнет считывание содержания, после чего начнет воспроизведение первого файла на SD-карте.

Остальные операции с файлами аналогичны операциям с файлами на USB-носителе.

УПРАВЛЕНИЕ ВОСПРОИЗВЕДИЕМ MP3/WMA/JPEG/MPEG4

После установки MP3/WMA/JPEG диска на дисплее появится следующее изображение:



1. Название текущего трека/файла (выделено).
2. Номер текущего трека(файла)/общее количество треков(файлов) в текущей папке.
3. Время проигрывания текущего трека (недоступно для JPEG воспроизведения).
4. Длительность воспроизведения текущего трека (недоступно для JPEG воспроизведения).
5. Текущий режим воспроизведения:

Значок статуса воспроизведения (▶ – нормальное воспроизведение, ■ – полная остановка, || – временная приостановка, ►► – ускоренный переход в прямом направлении, ◀◀ – ускоренный переход в обратном направлении).

6. Выбранный текущий режим воспроизведения.

Щелкните по сенсорному экрану, на дисплее появится следующее изображение (если стояночный тормоз активирован):

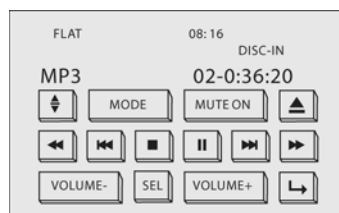

Щелкните для перехода к последующему меню управления воспроизведения.



При помощи значков ↑/↓/←/→ на сенсорном экране (или кнопок перемещения ▲/▼/►/◀ на пульте ДУ) выберите необходимую папку, для подтверждения выбора щелкните значок ENT на сенсорном экране (или нажмите кнопку ENTER на пульте ДУ).

Щелкните по значку RPT на сенсорном экране (или нажмите кнопку 2/RPT на пульте ДУ) несколько раз, чтобы выбрать режим повторного воспроизведения.

REP-ONE – Повторное воспроизведение текущего Трека.

REP-ALL – Повторное воспроизведение всех треков из текущей папки.

Выбор последующего/предыдущего трека

Во время воспроизведения нажмите и удерживайте значок ►►◀◀ на сенсорном экране более 2-х секунд или кнопку ▲▼ для ускоренного перехода в прямом/обратном направлении.

УПРАВЛЕНИЕ ВОСПРОИЗВЕДИЕМ MP3/WMA/JPEG/MPEG4

Ускоренный переход в прямом/обратном направлении

Во время воспроизведения нажмите и удерживайте значок ►◄ на сенсорном экране более 2-х секунд или кнопку ▲▼ для ускоренного перехода в прямом/обратном направлении.

Примечание:

В целях корректной работы проигрывателя не рекомендуется одновременное размещение на одном носителе (диске или USB-устройстве) разных типов файлов с разным расширением.

Не гарантируется корректная работа устройства в нижеприведенных случаях:

- Не рекомендуется использовать DVD/CD/MP3-диски, USB-устройства с глубиной вложения более пяти уровней.
- Не рекомендуется использовать DVD/CD/MP3-диски, USB-устройства на которых одновременно записаны звуковые и видеофайлы, файлы с разным расширением, файлы форматов, не поддерживаемых данным устройством.
- Устройство может воспроизводить только «завершенные» диски (диски с завершенной сессией).
- Не гарантируется корректное воспроизведение файлов/папок с количеством знаков в названии более 32.
- Воспроизведение некоторых дисков, записанных на компьютере, может оказаться невозможным в зависимости от используемого программного обеспечения.
- Воспроизведение дисков записанных в режиме мультисессии не гарантируется.
- Устройство не совместимо со списками воспроизведения m3u.
- При воспроизведении смешанных дисков с файлами MP3 и аудиоинформацией (CD-DA) возможно воспроизведение только материала CD-DA.
- Аппарат не совместим дисками, записанными в формате пакетной записи.
- Не гарантируется воспроизведение всех файлов Divx (Mpeg4) в связи с большим разнообразием используемых кодеков, программ используемых для сжатия видео- и аудиопотока и их настроек.

ВОЗМОЖНЫЕ НЕПОЛАДКИ И СПОСОБЫ ИХ УСТРАНЕНИЯ

Перед обращением к этой таблице убедитесь, что подсоединения выполнены верно. Если неисправности остаются, то рекомендуется обратиться в ближайший сервисный центр дилера.

Неисправность	Причина	Способ устранения
На устройство не подается питание	Зажигание не включено	Включите зажигание
	Перегорел предохранитель	Замените предохранитель
Невозможно загрузить/извлечь диск	Другой диск уже установлен в устройство	Извлеките диск, затем установите новый
	Диск установлен неправильной стороной	Установите диск этикеткой вверх
	Поверхность диска загрязнена или повреждена	Очистите поверхность диска или замените диск
	Температура внутри автомобиля слишком высокая	Охладите салон автомобиля до нормальной температуры
Черно-белое изображение	Неправильно установлен формат	Установите соответствующий формат PAL или NTSC
Нет телевизионного/видео изображения	Устройство не подсоединено к переключателю тормозной системы	Произведите правильное соединение (см. раздел Подсоединения)
	Стояночный тормоз не активирован	В соответствии с мерами безопасности во время движения автомобиля на дисплее не появятся ни телевизионное, ни видео изображения
Нет цвета	Формат диска не соответствует ТВ формату (PAL/NTSC)	Выберите правильную систему цветности
Невозможно JPEG воспроизведение	Диск не содержит JPEG файлы	Замените диск
	JPEG файлы записаны в неподходящем формате	Замените диск. Запишите файлы в подходящем формате
Кнопки не функционируют	Встроенный микрокомпьютер не функционирует.	Произведите инициализацию системы
	Передняя съемная панель плохо закреплена	
Радио не работает	Провод антенны не подсоединен	Правильно подсоедините антенну
	Слишком слабый сигнал	Настройтесь на станцию вручную

ТЕХНИЧЕСКИЕ ХАРАКТЕРИСТИКИ

Напряжение питания: +12 В постоянного тока (11-15 В)
Потребление тока: менее 10 А на максимальной громкости
Сигнал системы: композитный видео выход 1.0Vp-p 75Ом
Допустимые диски: 1) DVD-Video диск
5" (12см) односторонний, однослойный
5" (12см) односторонний, двухслойный
2) CD-DA, VIDEO CD
5" (12см)
Выход аудио сигнала: 2-канальный и 4-канальный линейный выход
Частотная характеристика: 20Гц - 20кГц
Отношение сигнал/шум: 90дБ
Коэффициент детонации: ниже измеряемого предела

Радиоприемник

FM

Диапазон частот: 65-108 МГц
Промежуточная частота: 10,7 МГц
Чувствительность: 15 dBuV (S/N-30 дБ)

AM

Диапазон частот: 522 – 1620 кГц
Промежуточная частота: 450 кГц
Чувствительность: 40 dBuV (S/N - 20 дБ)

ТВ

Формат телевизионного сигнала: NTSC/PAL/SECAM
ТВ чувствительность: 45 dBuV @ CH 25 в среднем

TFT экран

Диагональ: 6.2 дюйма
Разрешение: 480x234 точек

Система беспроводной связи Bluetooth

Спецификация: V1.2 Класс 2
Система Bluetooth поддерживает
следующие устройства: наушники, устройство Handsfree и A2DP
Диапазон частот: 2,4 ГГц

Примечание:

В соответствии с проводимой политикой постоянного совершенствования технических характеристик и дизайна, возможно внесение изменений без предварительного уведомления.



Производитель: MYSTERY ELECTRONICS Ltd. Suite 2302, 23/F
Great Eagle Center, 23 Harbour Road, Wanchai, HK, China

СПИСОК СЕРВИСНЫХ ЦЕНТРОВ В ГОРОДАХ РОССИИ

Алматы	"Технодом-Сервис"	(3272) 588-544	ул. Утеген батыра 73"Б"
Армавир	ООО "Форет"	(86137)-4-50-00	ул.Халтурина д.107
Архангельск	СЦ "Вмире"	(8182) 62-93-62	ул. Галушина, д. 25
Астрахань	"Тринитон"	(8512) 35-19-09	ул. Моздокская, д. 25
Барнаул	"Максимум"	(3852) 33-66-08	ул. Смирнова, д. 73А
Белгород	"Салют-Сервис"	(4722) 73-00-87	ул. Конева, д. 19
Валуйки	СЦ Мастер	(47236)-54584	ул.Новая,д.12/1
Владивосток	"ВЛ-Сервис"	(4232) 459-443, 459-465	ул. Карбышева, д. 4
Владимир	"Алькор"	(4922) 34-86-60	ул. Чайковского, д. 40 А
Волгоград	"Сервисцентр ТМ"	(8442) 35-15-81	ул. 8 Воздушной Армии, 35
Волгодонск	"Гарант"	(86392) 2-74-14	ул. Морская, д. 25
Вологда	"Техно.Про"	(8172) 755-180, 755-205	ул. Чехова, д. 40
Воронеж	ВЭЛ-Сервис	(4732) 78-50-54	пр-т Труда, д. 39
Воронеж	ИП Клецова И.М.	8 (4732) 266-327; 772-772	пер.Серафимовича, д.32а; ул. Куколкина, д.29
Воронеж	ООО "Комплайн"	(4732) 41-00-51	Ленинский пр-т, д. 8/1
Екатеринбург	"Радиоимпорт"	(343) 257-44-62, (343) 257-57-95	ул. 8 Марта, д. 99
Екатеринбург	"Интертехника-Сервис"	(343)376-15-50, 323-31-15	ул.Монтажников, д.24
Зеленогорск	ООО "Кобра"	(39169) 4-67-88	ул. Заводская, д. 4
Иваново	ТР-Сервис	8(4932)300605,410961	г.Иваново ул.
Ижевск	"РИТ-Сервис"	(3412) 430-752	ул. Пушкинская, д. 216
Ижевск	ООО "ДС-Центр"	(3412)43-16-62	ул.Карла Маркса, д.393
Иркутск	"Стопол"	(3952) 642-642	ул. Боткина, д. 4
Иркутск	НПФ "ТИС"	(3952)-51-36-93	ул. Партизанская, 149
Казань	12 Вольт	(843) 512-00-99	ул. Островского, д. 86
Казань	"Гарант-Сервис"	(843) 518-09-99, 518-12-44	ул. Декабристов, д. 113
Калининград	"Вега"	(0112) 53-49-04	ул.Гагарина,41-45
Калуга	СЦ "Калуга"	(4842) 57-13-82	ул. Ленина, д. 96 а
Каменск-Уральский	Техноцентр-Сервис	(3439) 34-74-39	ул. Исетская д.33б
Кемерово	Мобил Сервис	(3842)-52-82-82	пр. Ленина 69
Киров	"Интеррадиоприбор-Вятка"	(8332) 36-36-77	Большева, д. 11
Котлас	ИП Лопатин С.Л.	(81837) 35-314	пр-т Мира д. 21
Краснодар	И.П. Новоженцев И.Ю.		Ростовское шоссе 22/4
Краснодар	"Фотон"	(8612) 21-21-60; 20-70-80	ул.Северная 94
Красноярск	"Синатра"	(3912) 584-999	ул. Металлургов, д. 2в, строение 33
Красноярск	ДОН-ТВ Сервис	(3912) 21-94-82, 21-46-51	Красноярск ул. Железнодорожников 11
Красноярск	"Интерлинк"	(3912) 21-87-36	ул.Лиды Прушинской, д.5, кор.3
Курск	"Витязь"	(4712) 51-45-75	ул. Садовая, д. 5
Липецк	"Техно"	(0742) 34-07-13	ул. Космонавтов, д.8
Махачкала	АСЦ "Центр Сервис"	(8722) 67-64-88	ул. Нурадилова 52
Набережные Челны	"ТриО"	(8552) 35-25-29, 36-50-20	пр-т Сююмбике, д. 29 (на территории ТЦ Апелсини)
Нижний Новгород	"Электроника"	(8312) 36-75-04, 36-63-71	ул. Максима Горького, д. 250
Новокузнецк	"Сибинтех ТК"	(3843) 33-07-35	ул.Бугарева, д.19
Новомосковск	ООО Ультра	(48762) 6-95-20	ул. Садовского, 36;
Новосибирск	ООО "Сбирский Сервис"	(383) 355-55-60, 292-47-12	ул. Котовского, д. 10/1
Новосибирск	"РАШ"	(383) 201-05-31	Красный проспект, д. 56
Омск	"Сибтекс-сервис"	(3812) 26-84-39	пр-т Мира, д. 47

СПИСОК СЕРВИСНЫХ ЦЕНТРОВ В ГОРОДАХ РОССИИ

Орёл	"Феникс Электронике"	(4862) 40-86-81, 40-86-82	ул. 8 Марта, д. 25
Оренбург	СЦ "КомИнКом"	(3532) 626-888	ул. Брестская, д. 7
Оренбург	"Эль-Сервис"	(3532) 332-688	ул. Восточная, д. 23 (Торговый дом Метро)
Орск	"Аста-Сервис"	(3537) 213-666	ул. Краматорская, д. 50
Пермь	"РТВ-Сервис"	(3422)2/200-848 34249 2 22553	ул.Мира, д.55
Пермь	"Сатурн-Р"	(3422)2/190-500, 2/190-512	ул. Карпинского, д. 27
Пятигорск	ЧП "Сериков АЮ"	(87893) 659-68	проезд Оранжевый, д. 3/44
Ростов-на-Дону	"Поиск-сервис"	(863) 255-20-17/ -18/ -19	ул. 50 лет Ростсельмаша, д.1
Рязань	"Техсервис"	(0912) 21-02-19	ул. Новая д. 51-Г
Рязань	ООО "Турист"	(4912) 76-01-56, 75-27-07	ул. Дзержинского, д. 59, кор. 3
Рязань	"НИСА-Сервис"	(4912) 277-267	ул. Есенина, д.36
Самара	"Орбита-Сервис"	(846) 662-62-62	ул. Мориса Тореза, д. 137
Санкт-Петербург	"Автомедиа"	(812) 380-91-61	ул. Седова, д. 10 (Автоцентр)
Санкт-Петербург	"Партия-Сервис"	(812) 374-21-16 / -17	ул. Варшавская, д. 51, кор. 1
Санкт-Петербург	ООО "Аманит"	(812) 703-55-24	ул.Мгинская, д.7
Саратов	ООО "Архипелаг-Сервис"	(8452)27-22-68, 52-37-74	ул.Московская, д.134/146
Саратов	"Рим-сервис"	(8452) 48-61-62	Волочаевский проезд, д.3
Ставрополь	"Дельта-трейд"	(8652) 94-33-00	ул. Шпаковская 66
Ставрополь	"Норд-сервис"	(8652) 39-55-30	пр-т Кулакова, д. 24
Ставрополь	ООО "Вектор Юг"	(8652) 260-810	ул. Коста Хетагурова д. 9
Сызрань	"ОООКвант"	(8464) 99-00-59	Ульяновское шоссе, д. 5.
Сыктывкар	"Атлант-Сервис"	(8212) 200-286	ул. Южная, д. 7
Таганрог	"ТРЦ-Вега"	(86344) 510-58	ул. Дзержинского, д. 193
Тверь	"Электроник"	(4822) 35-35-30	ул. Циммервальдская, д. 24
Тверь	"Виват сервис"	(4822) 42-70-95	Б-р Ногина д.7.
Тольятти	"Жигуди-Гарант"	(8482) 20-32-42	ул. Льва Яшина, д.6
Томск	"Академия Сервис"	(3822) 49-15-80	пр-т Академический, д. 1
Тюмень	ПБЮЛ "Хайруллин РР"	(3452) 211-790	ул. Республики, д. 200 А
Тюмень	ООО "Пульсар"	(3452)75-95-08, 28-85-69	ул.Республики,д.169, ул. Первомайская, д.6
Улан-Уде	"Славия-Тех"	(3012) 41-50-43	ул. Геологическая, д. 17
Ульяновск	"Мастер Про"	(8422) 36-55-81	ул.Автозаводская 36
Уфа	"Техно" (Fusion)	(3472) 51-80-06	ул. Чернышевского, д. 88
Уфа	"Форте ВД"	(3472) 55-90-99	ул.Степана Кувыкина 18
Уфа	"БашТелеРадиоСервис"	(3472) 52-46-97, 52-13-57	пр. Салавата Юлаева, 59; пр. Октября, 25; ул. Гафури, 4
Хабаровск	Контур	(4212) 75-21-37 (136)	
Харьков	"Веском-сервис"	038 (057) 757-49-38	ул. Отакара Яроша, д. 18
Чебоксары	ИП Лаптенков Д.Ю.	(8352) 55-43-51	пр-т Тракторостроителей, д. 11, офис 521
Челябинск	"Найф"	(351) 2-608-778	ул. Татьяничей, д. 13
Чита	СЦ "Славянский-Электроник"	(3022) 32-55-22	ул.Ингодинская, д. 35
Якутск	АСЦ "АРТ-Сервис"	(4112)-215-946	Ул.Ф.Попова, 18/1 "Т"
Якутск	"Альфа-Сервис"	8-914-220-62-22	ул. Халтурина, д. 45