



РУССКИЙ

TS-200



Срок службы прибора — 7 лет со дня передачи товара потребителю.

Internet Address: <http://ru.lge.com>

Информационная служба LG Electronics (495)771-76-76



Будучи партнером ENERGY STAR® компания LG определила, что это изделие или модели этого изделия отвечают положениям ENERGY STAR® по эффективному использованию электроэнергии.

ENERGY STAR® - зарегистрированный в США товарный знак.

P/No. : MFL58825904

Меры предосторожности



ВНИМАНИЕ
ОПАСНОСТЬ ПОРАЖЕНИЯ
ЭЛЕКТРИЧЕСКИМ ТОКОМ
НЕ ОТКРЫВАТЬ



ВНИМАНИЕ: В ЦЕЛЯХ СНИЖЕНИЯ РИСКА ПОРАЖЕНИЯ ЭЛЕКТРИЧЕСКИМ ТОКОМ ЗАПРЕЩАЕТСЯ СНИМАТЬ КРЫШКУ (ИЛИ ЗАДНЮЮ ПАНЕЛЬ). ВНУТРИ ИЗДЕЛИЯ ОТСУТСТВУЮТ ЧАСТИ, ОБСЛУЖИВАЕМЫЕ ПОЛЬЗОВАТЕЛЕМ. ДЛЯ ТЕХНИЧЕСКОГО ОБСЛУЖИВАНИЯ НЕОБХОДИМО ОБРАТИТЬСЯ К КВАЛИФИЦИРОВАННОМУ СПЕЦИАЛИСТУ.



Молния в треугольнике предупреждает пользователя о том, что в корпусе устройства имеются неизолированные части, находящиеся под высоким напряжением.



Восклицательный знак в треугольнике предупреждает пользователя о необходимости соблюдения инструкций по эксплуатации и техническому обслуживанию, согласно руководствам, поставляемым в комплекте с изделием.

ПРЕДУПРЕЖДЕНИЕ: В ЦЕЛЯХ ПРЕДУПРЕЖДЕНИЯ ОПАСНОСТИ ВОЗГОРАНИЯ ИЛИ ПОРАЖЕНИЯ ЭЛЕКТРИЧЕСКИМ ТОКОМ ЗАПРЕЩАЕТСЯ ПОДВЕРГАТЬ ИЗДЕЛИЕ ВОЗДЕЙСТВИЮ ДОЖДЯ ИЛИ ВЛАГИ.

ПРЕДУПРЕЖДЕНИЕ: Нельзя устанавливать данное оборудование в закрытом пространстве, например, в книжный шкаф или подобное место.

ВНИМАНИЕ: Не закрывайте и не загораживайте вентиляционные отверстия. Установку нужно производить в соответствии с инструкциями изготовителя. Пазы и отверстия в корпусе предназначены для обеспечения вентиляции и надежной работы изделия, а также для предохранения устройства от перегрева. Необходимо следить за тем, чтобы отверстия не перекрывались при размещении изделия на кровати, диване, ковре или на другой подобной мягкой поверхности. Запрещается размещать данное изделие в закрытое пространство, например, в книжный шкаф или в стойку, если при этом не обеспечивается достаточная вентиляция или не соблюдаются инструкции изготовителя.

ВНИМАНИЕ: В данном оборудовании используется лазерная система. В целях обеспечения правильного использования оборудования необходимо внимательно прочитать и сохранить руководство пользователя. В случае необходимости в техническом обслуживании прибора следует обратиться в авторизованный сервисный центр. Несоблюдение правил по использованию органов управления, настройке или эксплуатации, описанных в данном руководстве, может оказать опасное радиационное воздействие. Во избежание прямого воздействия лазерных лучей запрещается открывать корпус устройства. Видимое лазерное излучение при открытом корпусе. **НЕЛЬЗЯ СМОТРЕТЬ НА ЛАЗЕРНЫЙ ЛУЧ.**

ВНИМАНИЕ: Нельзя подвергать устройство воздействию влаги (капли или брызги воды), или ставить на прибор сосуды с водой, например, вазы.

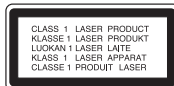

2

ПРЕДУПРЕЖДЕНИЕ относительно шнура питания

Для питания большинства устройств рекомендуется использовать отдельную линию;

То есть, линию, которая питает только данный прибор и не имеет дополнительных выходов или ответвлений. Перед подключением следует обратиться к странице данного руководства с описанием технических характеристик. Не подвергайте настенные розетки токовой перегрузке. Перегруженные розетки, незакрепленные или поврежденные розетки, удлинительные шнуры, перетертые шнуры питания, а также поврежденная изоляция представляют серьезную опасность. Вышеперечисленные факторы могут привести к поражению электрическим током или возгоранию. Необходимо периодически проверять состояние шнура питания прибора. При обнаружении повреждений или признаков износа следует отсоединить шнур от источника питания и заменить его в авторизованном сервисном центре. Следует предохранять шнур питания от механических воздействий и неправильного обращения, например, перекручивания, передавливания, зажима дверью или расположения в проходе под ногами. Необходимо обращать особое внимание на состояние вилок, стеновых розеток и место выхода шнура из устройства. Чтобы отключить питание от сети, нужно вынуть вилку сетевого шнура. При установке прибора следует обеспечить свободный доступ к вилке.

Утилизация прибора



1. Если на изделии имеется такой символ перекрещенного мусорного контейнера, то на такое изделие распространяются правила Директивы Евросоюза 2002/96/EC.
2. Все электрические и электронные изделия должны утилизироваться отдельно от городского мусора через специальные пункты сбора, утвержденные государственными или местными органами управления.
3. Правильная утилизация старого оборудования поможет предотвратить возможные вредные последствия для окружающей среды и здоровья человека.
4. Для получения более подробной информации относительно утилизации старого оборудования следует связаться с соответствующим городским учреждением, службой утилизации отходов или обратиться по месту приобретения данного изделия.



Данное изделие выполнено в соответствии с Директивой 2004/108/EC и Директивой 2006/95/EC для низких напряжений EMC.







Представитель в Европе:
LG Electronics Service Europe B.V.
Veluwezoom 15, 1327 AE Almere, The Netherlands
(Tel : +31-036-547-8940)

Изготовлено по лицензии Dolby Laboratories. Символы "Dolby" и двойное D являются торговыми марками Dolby Laboratories.

HDMI (мультимедийный интерфейс высокой четкости), логотип HDMI и High-Definition Multimedia Interface – являются торговыми марками или зарегистрированными торговыми марками компании HDMI licensing LLC.

Меры предосторожности	2
Типы воспроизводимых дисков	3
Подключение прибора	4-6
Пульт ДУ	7
Основной блок	8
Настройки	9-10
Вывод информации о диске	10
Воспроизведение диска	11-12
Воспроизведение файла DivX	12
Прослушивание дисков или аудио файлов	13
Просмотр файлов с изображениями	13-14
Использование флэш-карты USB	14
Коды языков	15
Коды стран	15
Неполадки и их устранение	16
Технические характеристики	16

Типы воспроизводимых дисков

Тип	Логотип
DVD-VIDEO: Видеодиски, распространяемые через торговую сеть или выдаваемые напрокат	
DVD-R: Только видео режим и завершенные диски	
DVD-RW: Режим VR (видеомагнитофон), видео режим и завершенные диски	
DVD+R: Только видео режим	
DVD+RW: Только видео режим	
Audio CD: Музыкальные CD или CD-R/CD-RW в формате распространяемых через торговую сеть музыкальных CD	

На данном устройстве можно воспроизводить диски DVD±R/RW и CD-R/RW, содержащие названия аудио файлов, а также файлы в форматах DivX, MP3, WMA и/или JPEG. Некоторые диски DVD±RW/DVD±R или CD-RW/CD-R могут не воспроизводиться на этом устройстве из-за качества записи или физического состояния диска, а также из-за особых характеристик записывающего устройства и авторских прав на ПО.

О символе

Во время эксплуатации устройства на экран телевизора может выводиться символ “

Коды регионов

Данное устройство имеет код региона, указанный на задней панели устройства. Этот прибор может воспроизводить только DVD диски, имеющие такой же знак, указанный на задней панели устройства или “ALL” (все)

- Большинство DVD дисков имеют на коробке изображение глобуса с одним или несколькими номерами внутри. Номера должны соответствовать коду региона устройства, иначе диск не будет воспроизводиться.
- При попытке воспроизведения на плейере DVD диска с другим кодом региона на экран телевизора будет выводиться сообщение “Check Regional Code” (Проверьте код региона).

Авторские права

Запрещается копирование, передача, показ, вещание через кабельное ТВ, воспроизведение в общественных местах или выдача напрокат материала, защищенного авторскими правами, без соответствующего разрешения. Это изделие обладает функцией защиты от копирования, разработанной Macrovision. На некоторых дисках записываются сигналы защиты от несанкционированного копирования. При записи и воспроизведении таких дисков изображения будут сопровождаться помехами. В этом продукте используется технология защиты авторских прав, защищенная патентами США и другими правами на интеллектуальную собственность. Использование этой технологии защиты авторских прав должно быть одобрено компанией Macrovision и предназначено для домашнего и других ограниченных видов просмотра программ, если иное не разрешено компанией Macrovision. Обратное проектирование и дисасемблирование запрещено.

ПОТРЕБИТЕЛИ ДОЛЖНЫ ЗНАТЬ, ЧТО НЕ ВСЕ ТЕЛЕВИЗИОННЫЕ ПРИЕМНИКИ ПОВЫШЕННОЙ ЧЕТКОСТИ ПОЛНОСТЬЮ СОВМЕСТИМЫ С ДАННЫМ ИЗДЕЛИЕМ, ЧТО МОЖЕТ ПРИВЕСТИ К ИСКАЖЕНИЯМ ИЗОБРАЖЕНИЯ. ПРИ ВОЗНИКНОВЕНИИ ПРОБЛЕМ В ЗОБРАЖЕНИИ ПОСТРОЧНОЙ РАЗВЕРТКИ 525 ИЛИ 625 РЕКОМЕНДУЕТСЯ ПЕРЕКЛЮЧИТЬ СОЕДИНЕНИЕ НА ВЫХОД ‘STANDARD DEFINITION’ (СТАНДАРТНАЯ ЧЕТКОСТЬ). ПРИ ВОЗНИКНОВЕНИИ ВОПРОСОВ ОТНОСИТЕЛЬНО СОВМЕСТИМОСТИ НАШИХ ТЕЛЕВИЗИОННЫХ ПРИЕМНИКОВ С ДАННЫМ УСТРОЙСТВОМ МОДЕЛИ 525p И 625p ОБРАТИТЕСЬ В НАШ ЦЕНТР ПО ОБСЛУЖИВАНИЮ КЛИЕНТОВ.

“DVD Logo” – это торговая марка Лицензирующей Корпорации DVD Формата/Лого.

Подключение прибора

Подключение аудио и видео

Разъемы для подключения аудио и видео имеют кодовые цвета (желтый для видео, красный для правого аудио канала, и белый – для левого аудио канала). Если на телевизоре имеется только один аудио вход (моно), то его следует подключать через разъем левого аудио канала (белый) на устройстве.

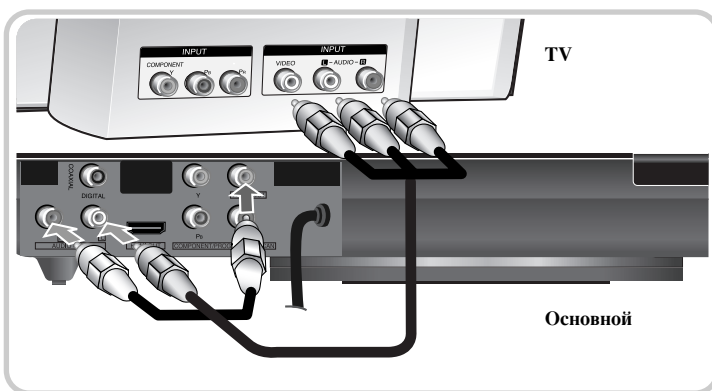

4

Подключение прибора - дополнительно

A Подключение компонентного видео (Component Video)

Подключите выходы COMPONENT/PROGRESSIVE SCAN OUT на устройстве к соответствующим входным разъемам на телевизоре при помощи кабеля YPbPr.

- Необходимо также подключить правый и левый аудио каналы к телевизору, или цифровой аудио кабель к стереосистеме.

Настройка разрешающей способности

- Предусмотрена возможность изменения разрешающей способности изображения с выхода компонентного видеосигнала. Последовательным нажатием кнопки «RESOLUTION» значения разрешающей способности переключаются в следующем порядке: 576i(480i), 576p(480p), 720p, 1080i, 1080p.
- При разрешении 720p, 1080p и 1080i и использовании разъемов компонентного видео можно воспроизводить только диски без защиты от копирования. Если диск защищен от копирования, он будет воспроизводиться с разрешением 576p(480p) или 576i(480i).
- В зависимости от модели вашего телевизоре установка разрешения может вызывать или исчезновение изображения, или его искаженный вид. В этом случае следует нажать несколько раз кнопку RESOLUTION (РАЗРЕШЕНИЕ), чтобы снова появилось изображение.

B Подключение цифровых аудио выходов

Подключите один из цифровых аудио выходов устройства DIGITAL AUDIO OUT (COAXIAL) к соответствующему гнезду на усилителе.

- Если формат аудиосигнала цифрового выхода не соответствует возможностям усилителя, то усилитель будет выдавать сильный искаженный звук, или звуковой сигнал не будет передаваться совсем.
- Для просмотра аудио формата диска через меню на ТВ экране следует нажать кнопку AUDIO.
- Данное устройство не осуществляет внутреннее (2-х канальное) декодирование звуковой дорожки DTS (цифровая система передачи). Чтобы воспроизводить звук в режиме многоканального пространственного звучания DTS, необходимо подключить данный прибор к DTS совместимому усилителю через один из цифровых аудио выходов устройства.

Подключение интерфейса HDMI

Соедините кабелем HDMI гнездо HDMI OUT (выход) устройства с входным гнездом HDMI телевизора, оснащенного интерфейсом HDMI.

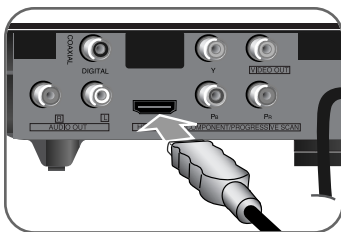

Основной

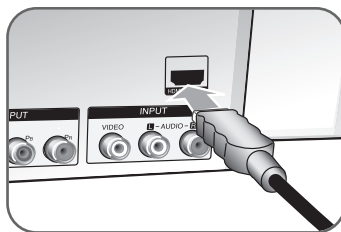

TV

Настройка разрешающей способности

Имеется возможность изменения разрешающей способности выходного сигнала HDMI. Желаемое значение из ряда 576i(480i), 576p(480p), 720p, 1080i, 1080p выбирается последовательным нажатием кнопки RESOLUTION (разрешающая способность). Выбранная разрешающая способность может не соответствовать выбранному типу интерфейса или модели телевизора.

Сведения о разрешающей способности 1080p

Технические характеристики данной аппаратуры позволяют обеспечить полномасштабное изображение качества HD с разрешающей способностью 1080p для самых современных телевизоров, имеющих в продаже. Тем не менее, телевизоры некоторых марок с заявленной разрешающей способностью 1080p фактически не всегда обеспечивают изображение такого качества вследствие функциональных ограничений. В частности, на телевизорах с разрешающей способностью 1080p, но не обеспечивающих частоту кадровой развертки 60 Гц, воспроизведение изображений с данной аппаратуры невозможно.

Сведения об интерфейсе HDMI

Интерфейс HDMI (мультимедийный интерфейс высокой разрешающей способности) обеспечивает одновременную передачу видео и аудиосигнала по одному кабелю от плееров DVD, ресиверов кабельного и спутникового телевидения и другой мультимедийной аппаратуры. Интерфейс HDMI был создан с целью обеспечения технологии HDCP (защита широкополосной цифровой информации). Технология HDCP предназначена для защиты цифровой информации, передаваемой и принимаемой по широкополосным цифровым каналам.

Интерфейс HDMI обеспечивает видеоизображение стандартного, улучшенного и наивысшего качества и звуковое сопровождение от стандартного до многоканального объемного. Отличительными особенностями интерфейса HDMI являются использование неkomпрессированного цифрового видеосигнала со скоростью потока до 5 гигабайт в секунду, одного разъема для физического соединения (вместо нескольких кабелей и разъемов) и возможность информационного обмена между мультимедийным источником и другой аппаратурой, например, DTV (телевизорами цифрового формата вещания).

Советы для подключения HDMI

- Если в вашем телевизоре отсутствует возможность обработки цифрового аудиосигнала с частотой отсчетов 96 кГц, задайте значение [48 kHz] (48 кГц) пункту меню настройки [Sampling Freq.] (частота отсчетов) (см. стр. 9).
- Если ваш телевизор не оснащен системами и кодеками Dolby Digital и кодером MPEG, задайте значение [PCM] пунктам меню настройки [Dolby Digital] и [MPEG] (см. стр. 9).
- В зависимости от модели вашего телевизора установка разрешения может вызывать или исчезновение изображения, или его искаженный вид. В этом случае следует нажать несколько раз кнопку RESOLUTION (РАЗРЕШЕНИЕ), чтобы снова появилось изображение.
- Изменение разрешающей способности при подключенной аппаратуре HDMI может вызвать неработоспособность. Проблема решается выключением и повторным включением аппаратуры.
- Подключая аппаратуру с интерфейсами HDMI или DVI, соблюдайте следующие правила:
 - Выключите аппаратуру HDMI/DVI. Затем вновь включите ее и спустя 30 секунд включите данное устройство.
 - Параметры входа видеосигнала подключенного устройства должны соответствовать данному устройству.
 - Подключенное устройство должно обеспечивать разрешающую способность 720X576i(480i), 720X576p(480p), 1280X720p, 1920X1080i или иметь вход видеосигнала формата 1920X1080p.
 - Значения разрешающей способности 1080p, 720p и 576p(480p) распространяются на изображение с прогрессивной разверткой.
- Не все устройства DVI, совместимые с технологией HDCP, будут работать с данным устройством.
 - Невозможно получить нормальное изображение с устройства, не совместимого с технологией HDCP.

Установка защиты кабеля

Если вы хотите, проведите установку как показано ниже.

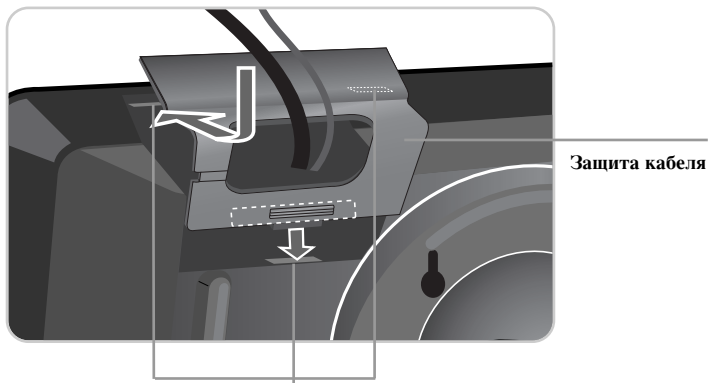

Крюки

Использование круглой подставки

Чтобы установить устройство на столе или другом ровном месте поверните круглую подставку на задней стороне устройства по стрелке как показано ниже.

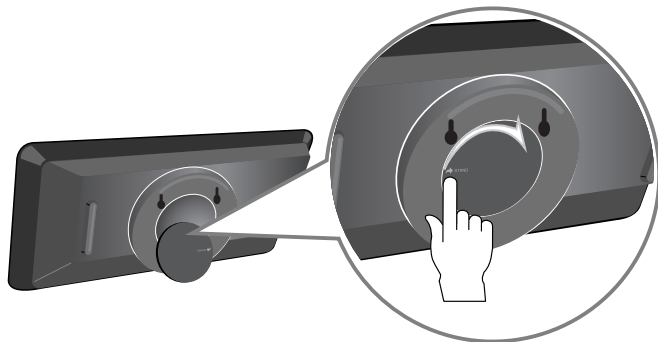

6

Установка на стене

Если хотите вы можете установить устройство на стене.

Вам необходимо иметь крюки, которые плотно входят в отверстия для подвески, расположенные на задней панели устройства. Вверните крюки в стену.

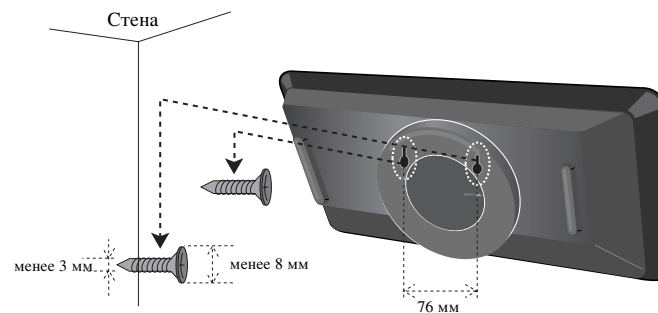

Перед тем, как убрать руку проверьте чтобы устройство было надежно зафиксировано на крюках, а также, чтобы крюки были достаточно прочными и могли выдержать вес устройства.

Пульт ДУ



1

2

3

4

1

POWER (⏻): Включение и выключение устройства.
OPEN/CLOSE (⏮): Открытие и закрытие лотка для дисков.

AUDIO (🔊): Выбор языка и аудио канала.

SUBTITLE (🗣️): Выбор языка для субтитров.

ANGLE (📐): Выбор угла DVD камеры, если имеется.

SETUP: Вход или выход из меню настройки.

2

SCAN (⏮ / ⏭): Поиск в прямом и обратном направлении.

SKIP (⏮ / ⏭): Переход на следующий или предыдущий раздел/звуковую дорожку.

PAUSE/STEP (⏸): Пауза во время воспроизведения/покадровое воспроизведение при многократном нажатии.

PLAY (▶): Запуск воспроизведения.

STOP (■): Остановка воспроизведения.

3

DVD MENU: Доступ к DVD меню.

TITLE: Доступ к заглавному меню диска.

< > v ^: Навигация по меню.

ENTER (⊙): Подтверждение выбора в меню.

DISPLAY: Доступ к индикации меню на ТВ экране.

RETURN (↶): Используется для перемещения на предыдущий пункт или выхода из меню. Изменяет режим USB.

4

Цифровые кнопки: Выбор пронумерованных опций в меню.

CLEAR: Удаление номера трека из списка программ.

PROGRAM: Вход в режим редактирования программы.

A-B: Повтор раздела.

REPEAT: Повтор сюжета, трека, названия или все.

ZOOM: Увеличение видеоизображения.

RESOLUTION: Вы можете изменить разрешение в зависимости от своего телевизоре.

Установка элементов питания в пульт ДУ

Сожмите зажим держателя аккумулятора, затем потяните язычок, чтобы извлечь держатель аккумулятора. Вставьте аккумулятор так, чтобы его маркировка + совпала с маркировкой + держателя аккумулятора. Вставьте держатель аккумулятора вместе с аккумулятором в пульт дистанционного управления до упора.

- Элемент питания должен быть типа 3V CR. 2025 или аналогичным.
- Отработавший элемент питания следует утилизировать в соответствии с местными правилами. Не допускается сжигание использованных элементов питания.

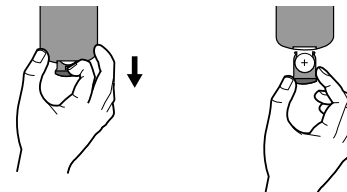

Предупреждения в отношении литиевого аккумулятора

- при неправильной замене аккумулятора существует опасность взрыва.
- заменять только на аккумулятор того же типа.
- если аккумулятор предназначен для замены пользователем, на аккумулятор наносятся дополнительные предупреждения.

Внимание: Неправильное обращение с элементом питания может привести к пожару или химическому ожогу. Не следует заряжать, вскрывать, поджигать или нагревать элемент питания до температуры выше 100 °C (212 °F). Заменяйте только на элемент питания Matsushita Elec. Ind. Co., Ltd. (Panasonic), тип CR. 2025. Применение элемента питания другого типа может привести к угрозе пожара или взрыва. Утилизируйте старые элементы питания. Храните элементы питания в месте, недоступном для детей. Не разбирайте и не сжигайте элементы питания.

Основной блок

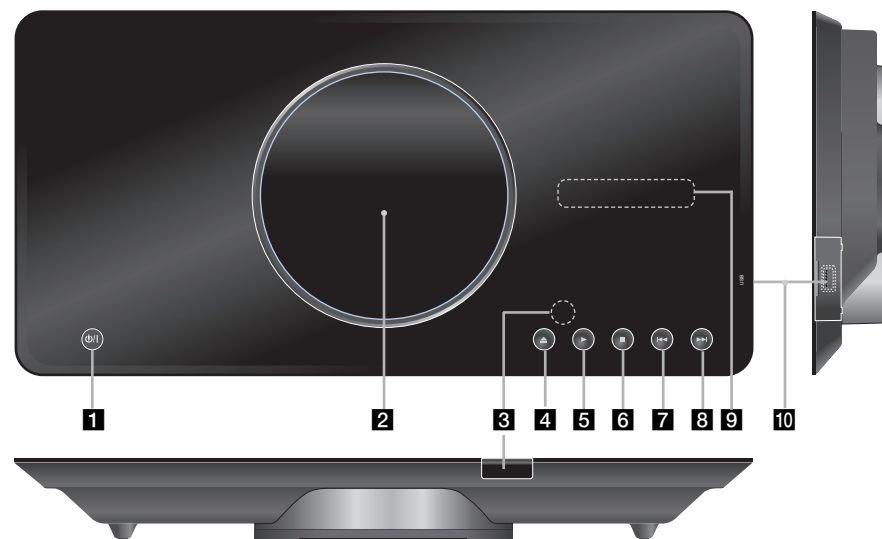

- 1** **⏻/⏻ (Power) - питание**
Включение и выключение устройства.
- 2** **Лоток для дисков**
Вставить диск сюда.
- 3** **Датчик дистанционного управления**
При управлении с помощью пульта ДУ его необходимо направлять на датчик.
- 4** **⏮ (Open / Close) - открыть / закрыть**
Открытие и закрытие лотка для дисков.
- 5** **▶ (Play) - воспроизведение**
Запуск воспроизведения.

- 6** **■ (Stop) - остановка**
Остановка воспроизведения.
- 7** **⏮ (Skip) - пропуск**
Возврат к началу текущего сюжета или трека, или переход на предыдущий сюжет, трек или файлы.
- 8** **⏭ (Skip) - пропуск**
Переход к следующему сюжету, треку или файлу.
- 9** **Окно дисплея**
Показ текущего статуса устройства.
- 10** **USB порт**
Подключение флэш-карты USB.

Меры предосторожности при использовании сенсорных кнопок

- Нажимайте на сенсорную панель только чистыми, сухими руками.
- Не нажимайте на кнопки сенсорной панели с большим усилием.
- Не прикасайтесь к кнопкам сенсорной панели какими-либо проводящими предметами, например, металлическими. Это может привести к неправильному функционированию.

Настройки	
	На пульте ДУ
1 Вывод меню настройки:	SETUP
2 Выбор необходимой опции на первом уровне:	▲▼
3 Перемещение на второй уровень:	▶
4 Выбор необходимой опции на втором уровне:	▲▼
5 Перемещение на третий уровень:	▶
6 Изменение параметра:	▲▼ / ENTER

Настройки - дополнительно

При первом включении (опция)

При первом включении устройства появится меню выбора языка. Необходимо выбрать соответствующий язык, который будет использоваться при эксплуатации прибора. Чтобы выбрать язык, следует использовать клавиши ▲▼ ◀▶, затем нажать ENTER, после этого появится меню подтверждения выбора. При помощи клавиш ◀▶ выберите [Enter] (Ввод), а затем нажмите ENTER.

Настройки языка

Menu Language (Языковое Меню) – Выберите язык для меню настройки и индикации на ТВ экране.

Disc Audio/Subtitle/Menu (Аудио Диск/Субтитры/Меню) – Выберите язык для отображения в данном меню.

[Original] (Оригинал): Ссылка на оригинальный язык, на котором был записан диск.

[Other] (Другие) : Для выбора другого языка необходимо нажатием цифровых кнопок ввести соответствующие 4 цифры, согласно списку кодов языков.

После этого нужно подтвердить выбор нажатием клавиши ENTER.

(см. стр. 15) В случае ошибочного ввода цифр нажмите клавишу CLEAR, чтобы удалить цифры, а затем введите правильную комбинацию кода.

[Off] (ВЫКЛ) (для субтитров диска): Выключение субтитров.

Настройка изображения

TV Aspect (ТВ вид) – Выберите вид экрана, исходя из формы экрана телевизоре.

[4:3]: Выберите в случае, если подключен стандартный телевизионный приемник 4:3.

[16:9]: Выберите в случае, если подключен широкоформатный телевизионный приемник 16:9.

Display Mode (Режим дисплея) – Если выбран формат 4:3, то необходимо определить, как на экране телевизоре будут отображаться широкоформатные программы и фильмы.

[Letterbox] (широкоэкранный формат): Показывает широкоформатное изображение с черными полосами сверху и внизу экрана.

[Panscan]: Полностью заполняет экран формата 4:3, урезая при необходимости изображение.

Настройка звука

Dolby Digital / DTS / MPEG – Выбор типа цифрового аудио сигнала при использовании выходного разъема DIGITAL AUDIO OUT.

[Bitstream] (Двоичный поток) : Выберите, если выходной разъем DIGITAL AUDIO OUT на данном устройстве подключается к усилителю со встроенным Dolby Digital, DTS или MPEG декодером.

[PCM] (импульсно-кодовая модуляция) : Выберите, если выходной разъем DIGITAL AUDIO OUT на данном устройстве подключается к усилителю без встроенного Dolby Digital или MPEG декодера.

[Off] (ВЫКЛ) (для DTS) : Выберите, если выходной разъем DIGITAL AUDIO OUT на данном устройстве подключается к усилителю без встроенного DTS декодера.

Sample Freq. (Частота выборки) – Выберите частоту дискретизации аудио сигнала.

[48 KHz]: Аудио сигнал будет всегда переводиться в формат частоты 48 кГц.

[96 KHz]: Аудио сигнал на выходе будет иметь оригинальный формат частоты.

DRC (регулировка динамического диапазона) – Делает звук более чистым при заниженном уровне громкости (только для Dolby Digital). Чтобы установить данный эффект, выберите [On] (ВКЛ).

Vocal (пение) – Установите [On] (ВКЛ) при воспроизведении многоканального DVD караоке. Каналы караоке на диске микшируются с нормальным стерео звуком.

Настройка блокировки

Для использования функций блокировки необходимо настроить опцию [Area Code] (Код страны). Выберите опцию [Area Code] (Код страны), а затем нажмите **▶**. Введите 4-х цифровой пароль и нажмите **ENTER**. Введите пароль ещё раз и повторно нажмите клавишу **ENTER** для подтверждения. В случае ошибочного ввода цифр нажмите клавишу **CLEAR**, чтобы удалить цифры, а затем введите правильную комбинацию.

Если Вы забыли пароль, то его можно сбросить. Сначала уберите диск из устройства. Выйдите в меню настройки, затем введите 6 цифр "210499". На дисплее появится "P CLR", и пароль будет удален.

Rating (Рейтинг) – Выберите уровень ограничения для просмотра. Чем ниже уровень, тем строже ограничение на просмотр. Для отключения функции «Защита от детей» выберите [Unlock] (разблокировать).

Password (Пароль) – Установка или изменение пароля для блокировки.

[New] (НОВЫЙ): Введите новый пароль из 4 –х цифр при помощи цифровых кнопок. Затем нажмите **ENTER**. Введите пароль ещё раз и подтвердите.

[Change] (Изменить): Дважды введите новый пароль после ввода текущего пароля.

Area Code (Код страны) – Выберите код для географической зоны как уровень «Защита от детей» для просмотра. Данная функция определяет, какие региональные стандарты будут использоваться для установки ограничений на просмотр DVD через родительский пароль. (см. стр. 15)

Другие настройки

V.L.E. (увеличение уровня черного) – Выбор уровня черного для воспроизводимых изображений. Устанавливается исходя из предпочтительных настроек и возможностей монитора.







DivX(R) VOD – Устройство имеет регистрационный код DivX® VOD (Видео по запросу), который позволяет брать напрокат и приобретать видеофильмы через службу DivX® VOD. Для получения более подробной информации, посетите сайт www.divx.com/vod. Выделите иконку [Select] (Выбор) и нажмите **ENTER**. После этого можно просмотреть регистрационный код устройства. Все видеофильмы, загружаемые через DivX® VOD, на данном устройстве можно только воспроизводить.

Вывод информации о диске







	На пульте ДУ
1 Нажмите DISPLAY :	DISPLAY
2 Выберите пункт:	▲ ▼
3 Настройте меню вывода:	◀ ▶ / ENTER
4 Выход:	DISPLAY

Вывод информации о диске - дополнительно

Можно выбрать пункт нажатием клавиш **▲ ▼** и изменить или выбрать параметры нажатием клавиш **◀ ▶**.

 1 / 6	Номер текущего названия (трека)/общее количество названий (или треков)
 5 / 42	Номер текущего сюжета/общее количество сюжетов
 0:13:45	Продолжительность воспроизведения
 1 ENG D D D 3 / 2 1CH	Выбор языка или аудио канала
 OFF	Выбор субтитров
 1 / 1	Выбор угла/общее количество углов

Символы, используемые в данном руководстве

	Все диски и файлы, приведенные ниже		Аудио CD
	DVD и завершённые DVD±R/RW		Диски CD-G
	DivX файлы		MP3 файлы
			WMA файлы

Воспроизведение диска

	На пульте ДУ
1 Открыть лоток для дисков:	▲ OPEN/CLOSE
2 Вставить диск:	-
3 Закрывать лоток для дисков:	▲ OPEN/CLOSE
4 Запуск воспроизведения:	▶ PLAY
5 Остановка воспроизведения:	■ STOP

Воспроизведение диска - дополнительно

Остановка воспроизведения

Устройство регистрирует точки останова в зависимости от диска. На экран временно выводится символ "■ ■ ■". Чтобы возобновить воспроизведение (с эпизода), необходимо нажать клавишу **PLAY** (▶). При повторном нажатии клавиши **STOP** (■) или изъятии диска (на экране появится "■") устройство сбросит точку останова.

(■ ■ ■) = Возобновляемая остановка, (■) = Полная остановка. Временную остановку можно сбросить нажатием одной из кнопок (например, **POWER**, **OPEN/CLOSE** и т.д.).

Использование DVD, который имеет меню **DVD**

Большинство аппаратов DVD имеет меню, которое загружается до начала просмотра фильма. Вы можете управлять меню, используя ▲▼◀▶ для выбора опции. Нажмите кнопку **ENTER** для выбора опции.

Воспроизведение диска DVD VR

Данное устройство может воспроизводить диски DVD-RW, записанные с использованием формата записи видеосигнала (VR). При вставке диска DVD VR на экран выводится меню. При помощи клавиш ▲▼ выберите название, а затем нажмите **PLAY** (▶). Чтобы вывести меню DVD-VR, нужно нажать **DVD MENU** (DVD меню) или **TITLE** (название).

Некоторые компакт-диски DVD-VR изготовлены с информацией CPRM, вносимой рекордером DVD. На этом плеере воспроизведение таких компакт-дисков невозможно.

Переход к следующему/предыдущему сюжету/треку **ALL**

Для перехода к следующему сюжету/треку нажмите **SKIP** (▶▶▶).

Для возврата в начало текущего сюжета/трека нажмите **SKIP** (◀◀◀).

Для перехода к предыдущему сюжету/треку необходимо дважды одновременно нажать **SKIP** (◀◀◀).

Пауза при воспроизведении **ALL**

Чтобы сделать паузу во время воспроизведения, нужно нажать клавишу **PAUSE/STEP** (⏸). Чтобы продолжить воспроизведение, нужно нажать клавишу **PLAY** (▶).

Покадровое воспроизведение **DVD DivX**

Покадровое воспроизведение осуществляется повторным нажатием клавиши **PAUSE/STEP** (⏸).

Повторное воспроизведение **ALL**

Выбор пункта для повторного воспроизведения осуществляется повторным нажатием клавиши **REPEAT**. Текущее название, сюжет или трек будет воспроизводиться многократно. Для возврата в нормальный режим воспроизведения следует несколько раз нажать клавишу **REPEAT** до выбора пункта [Off] (ВЫКЛ).

Ускоренный переход на следующий или на предыдущий фрагмент

DVD DivX ACD WMA MP3

Для ускоренного перехода на следующий или предыдущий фрагмент во время воспроизведения необходимо нажать клавишу **SCAN** (◀◀ или ▶▶).

Можно изменять скорость воспроизведения многократным нажатием клавиши **SCAN** (◀◀ или ▶▶). Чтобы вернуться в режим воспроизведения на нормальной скорости, нужно нажать клавишу **PLAY** (▶).

Повтор отдельной части (A-B) **DVD DivX ACD**

Нажмите **A-B** в начале части, которую требуется повторить, а затем в конце этой части. Выбранная часть будет воспроизводиться многократно. Для возврата в нормальный режим воспроизведения следует нажимать **A-B** до выбора пункта [Off] (ВЫКЛ).

Выбор языка субтитров **DVD DivX**

Выбор языка субтитров осуществляется повторным нажатием клавиши **SUBTITLE** (☑) во время воспроизведения.

Просмотр с другого угла **DVD**

Если на экран временно выводится индикатор угла, то можно выбрать другой угол камеры повторным нажатием клавиши **ANGLE** (☞).

Прослушивание разного аудио **DVD DivX CD-G**

Переключение между доступными языками аудио воспроизведения, аудио каналами или типами кодирования осуществляется повторным нажатием клавиши **AUDIO** (☎).

Замедление скорости воспроизведения **DivX DVD** (только вперед)

Во время паузы воспроизведения нажмите кнопку **SCAN** (▶▶) для замедленного воспроизведения в обратном или прямом направлении. Имеется возможность регулирования скорости воспроизведения последовательным нажатием кнопки **SCAN** (▶▶). Воспроизведение с нормальной скоростью восстанавливается нажатием кнопки **PLAY** (▶).

Просмотр увеличенного изображения DVD DivX

Выбор режима увеличения осуществляется многократным нажатием клавиши **ZOOM** во время воспроизведения или паузы. Можно перемещаться через увеличенное изображения при помощи клавиш **▲▼◀▶**. Для выхода нажмите клавишу **CLEAR**.

Просмотр заглавного меню DVD

Чтобы вывести заглавное меню диска (если имеется), необходимо нажать **TITLE**.

Просмотр меню DVD DVD

Чтобы вывести меню диска (если имеется), нажмите **DVD MENU**.

Запуск воспроизведения в выбранное время DVD DivX

Поиск начальной точки введенного временного кода. Нажмите **DISPLAY**, затем выберите иконку с часами. Введите значение времени, после этого нажмите **ENTER**. Например, чтобы найти эпизод в 1 час, 10 минут и 20 секунд, нужно ввести "11020" и нажать **ENTER**. При ошибочном вводе данных используйте клавишу **CLEAR**, а затем повторите ввод.

Сохранение последнего эпизода DVD ACD

Данное устройство сохраняет в памяти последний эпизод с последнего просматриваемого диска. Последний эпизод остается в памяти даже после изъятия диска из плеера или выключения устройства. При вставке диска с сохраненным эпизодом данный эпизод будет выводиться автоматически.

Хранитель экрана

Если устройство находится в режиме остановки, то по истечении 5 минут выводится хранитель экрана. По истечении 5 минут работы хранителя экрана устройство автоматически выключается.

Выбор системы

Необходимо выбрать соответствующую систему видео формата. Нужно удалить диск из устройства, нажать и удерживать свыше 5 секунд клавишу **PAUSE/STEP (II)**, выбрав при этом требуемую систему (PAL, NTSC).

Смешанный диск или флэш-карта USB - DivX, MP3/WMA и JPEG

При воспроизведении диска или USB флэш-карты со смешанным типом файлов (DivX, MP3/WMA и JPEG) можно выбрать меню вывода необходимых для воспроизведения файлов путем нажатия клавиши **TITLE**.

Воспроизведение файла DivX

При использовании этого устройства вы получаете возможность наслаждаться высококачественным изображением, какое дает вам файл HD DivX (720p).

	На пульте ДУ
1 Открыть лоток для дисков:	▲ OPEN/CLOSE
2 Вставить диск:	-
3 Закрыть лоток для дисков:	▲ OPEN/CLOSE
4 Выбрать файл из меню:	▲▼, DVD MENU
5 Запуск воспроизведения:	▶ PLAY
6 Остановка воспроизведения:	■ STOP

Воспроизведение файла DivX - дополнительно**Изменение набора символов для правильного вывода субтитров DivX®**

Нажмите и удерживайте клавишу **SUBTITLE** (субтитры) в течение 3 секунд во время воспроизведения. Появится код языка. Чтобы выбрать другой код языка, необходимо нажимать ◀▶ до вывода правильных субтитров, а затем нажать **ENTER**.

Требования к файлам формата DivX

Совместимость файлов DivX с данным плеером ограничивается следующим:

- Доступное разрешение: 1280x720 (Ш x В) пикселей
- Максимальное число символов в названиях файлов DivX и субтитров - 45 символов
- Расширения файлов DivX: ".avi", ".mpg", ".mpeg"
- Воспроизводимые типы субтитров DivX: SubRip (.srt / .txt), SAMI (.smi), SubStation Alpha (.ssa/.txt), MicroDVD (.sub/.txt), SubViewer 2.0 (.sub/.txt), TMLayer (.txt), DVD Subtitle System (.txt)
- Воспроизводимые форматы кодеков: "DIVX3.xx", "DIVX4.xx", "DIVX5.xx", "MP43", "3IVX"
- С форматом DivX 6.0 данный плеер поддерживает только функцию воспроизведения
- Воспроизводимые аудио форматы: "Dolby Digital", "PCM", "MP3", "WMA"
- Частота дискретизации: В пределах 8 - 48 кГц (MP3), В пределах 32 - 48 кГц (WMA)
- Скорость (MP3/WMA): В пределах 8 - 320 кбит/с (MP3), В пределах 32 - 192 кбит/с (WMA)
- Скорость (файл DivX): менее 7,2 Мб/сек. (CD-R/RW)
Менее 9,7 Мб/сек. (USB флэш драйв, DVD±R/RW)
- Формат CD-R/RW, DVD±R/RW: ISO 9660
- Максимальное число файлов на диске: Не более 600 (общее количество папок и файлов)
- Это устройство может поддерживать размер файлов DivX до 4 Гб.

Прослушивание дисков или аудио файлов

	На пульте ДУ
1 Открыть лоток для дисков:	▲ OPEN/CLOSE
2 Вставить диск:	-
3 Закрыть лоток для дисков:	▲ OPEN/CLOSE
4 Выбрать аудио файл из меню:	▲▼, DVD MENU
5 Запуск воспроизведения:	▶ PLAY
6 Остановка воспроизведения:	■ STOP

Прослушивание дисков или аудио файлов - дополнительно

Создание собственной программы прослушивания

Можно воспроизводить содержимое диска в желаемой последовательности путем определения порядка воспроизводимых треков. Чтобы добавить трек (и) в список воспроизводимых композиций, нажмите клавишу **PROGRAM** и перейдите в режим редактирования программы (в меню появится знак ). Выберите требуемый трек в списке [List] (Список), затем нажмите **ENTER**, чтобы добавить композицию в список программы. Выберите трек из списка программы, затем нажмите **ENTER** для запуска запрограммированного воспроизведения. Чтобы удалить трек из списка программы, необходимо выбрать требуемый трек, а затем нажать **CLEAR** в режиме редактирования программы. Чтобы удалить все композиции из списка программы, нужно выбрать [Clear All] (ОЧИСТИТЬ ВСЕ), а затем нажать **ENTER** в режиме редактирования программы. Программа удаляется после изъятия диска или выключения устройства.

Воспроизведение CD-G диска

При вставке CD-G диска появится меню. При помощи клавиш ▲▼ выберите трек, а затем нажмите **PLAY** (▶). Для вывода меню CD-G диска во время воспроизведения необходимо дважды нажать клавишу **STOP** (■). Вывод меню настройки через нажатие клавиши **SETUP** возможен только в момент появления на экране телевизоре меню CD-G диска.

Вывод информации о файле (ID3 TAG)

При воспроизведении MP3 файла, содержащего данные, можно выводить на экран информацию повторным нажатием клавиши **DISPLAY**.

Требования к аудио файлам формата MP3/WMA

Совместимость файлов MP3/WMA с данным плеером ограничивается следующим:



- Расширения файлов: “.mp3”, “.wma”
- Частота дискретизации: В пределах 8 - 48 кГц (MP3), В пределах 32 - 48 кГц (WMA)
- Скорость передачи данных: В пределах 8 - 320 кбит/с (MP3), В пределах 32 - 192 кбит/с (WMA)
- Формат CD-R/RW, DVD±R/RW: ISO 9660
- Максимальное число файлов на диске: Не более 600 (общее количество папок и файлов)

Просмотр файлов с изображениями

	На пульте ДУ
1 Открыть лоток для дисков:	▲ OPEN/CLOSE
2 Вставить диск:	-
3 Закрыть лоток для дисков:	▲ OPEN/CLOSE
4 Выбрать файл с изображением из меню:	▲▼, DVD MENU
5 Вывести выбранный файл на полный экран:	▶ PLAY
6 Возврат в меню:	■ STOP

Просмотр файлов с изображениями - дополнительно

Просмотр файлов с изображениями в режиме слайд-шоу

Выберите иконку ▲▼◀▶ при помощи клавиш () , затем нажмите **ENTER** для запуска режима слайд-шоу. Можно изменять скорость демонстрации слайдов при помощи клавиш ◀▶ на выбранной иконке ().

Переход к следующему/предыдущему изображению

Для просмотра предыдущего/следующего изображения нажмите **SKIP** (◀◀ или ▶▶).

Поворот изображения

Для поворота изображения в полноэкранном режиме по часовой и против часовой стрелке используются клавиши ▲▼.

Пауза при просмотре в режиме слайд-шоу

Чтобы сделать паузу во время слайд-шоу, нужно нажать клавишу **PAUSE/STEP** (||). Чтобы продолжить демонстрацию слайдов, нажмите клавишу **PLAY** (▶).

Прослушивание музыки во время слайд-шоу

Во время слайд-шоу можно прослушивать музыку, если диск содержит вместе с файлами изображения музыкальные треки. Выберите иконку ▲▼◀▶ при помощи клавиш (), затем нажмите **ENTER** для запуска режима слайд-шоу.

Просмотр увеличенного фото изображения

При просмотре изображения в полноэкранном режиме для выбора соответствующего масштаба увеличения необходимо несколько раз нажать клавишу **ZOOM**. Можно перемещаться по увеличенному изображению при помощи клавиш ▲▼◀▶. Для выхода нажмите клавишу **CLEAR**.



Требования к файлам с изображениями

Совместимость файлов JPEG с данным плеером ограничивается следующими:

- Расширения файлов: “.jpg”
- Размер изображения: Рекомендуется не более 2 Мб
- Формат CD-R/RW, DVD±R/RW: ISO 9660
- Максимальное число файлов на диске: Не более 600 (общее количество папок и файлов)

Использование флэш-карты USB

Вы можете воспроизводить файлы MP3/WMA/JPEG/DivX, записанные на накопителе USB Flash версий 2.0/1.1.

	На пульте ДУ
1 Подключите флэш-карту к USB порту плеера:	-
2 Вывод экранного меню в режиме остановки:	 RETURN
3 Выбор файла:	▲▼, DVD MENU
4 Воспроизведение файла:	 PLAY
5 Удалить флэш-карту USB:	-

Примечания для флэш-карты USB

- Переключать режим воспроизведения с диска на воспроизведение с флэш-карты можно только в режиме остановки нажатием клавиши **RETURN**().
- Нельзя вынимать устройство USB во время работы.
- Для предотвращения утраты данных рекомендуется регулярно проводить резервное копирование.
- При использовании удлинительного кабеля или концентратора USB флэш-карта может не определиться.
- Можно воспроизводить аудио файлы (MP3/WMA), файлы с изображением (JPEG) и файлы формата DivX. Для получения подробной информации относительно воспроизведения каждого типа файлов обратитесь к соответствующему разделу руководства.
- Плеер не поддерживает устройство USB, если общее количество файлов превышает 600.
- Функция USB данного плеера поддерживает не все типы USB устройств.
- Цифровые фотоаппараты и мобильные телефоны не поддерживаются.
- Порт USB устройства не может быть соединен с персональным компьютером. Устройство не может быть использовано как устройство хранения информации.

Коды языков

Данный список следует использовать для ввода необходимого языка при начальных настройках следующих параметров: Disc Audio (аудио диска), Disc Subtitle (субтитры), Disc Menu (меню диска).

Язык	Код	Язык	Код	Язык	Код	Язык	Код	Язык	Код	Язык	Код
Афар	6565	Хорватский	7282	Хауса	7265	Лингала	7678	Кечуа	8185	Таджикский	8471
Африкаанс	6570	Чешский	6783	Еврейский	7387	Литовский	7684	Ретороманский	8277	Тамильский	8465
Албанский	8381	Датский	6865	Хинди	7273	Македонский	7775	Румынский	8279	Телугу	8469
Амхарский	6577	Голландский	7876	Венгерский	7285	Малагасийский	7771	Русский	8285	Тайский	8472
Арабский	6582	Английский	6978	Исландский	7383	Малайский	7783	Самоанский	8377	Тонга	8479
Армянский	7289	Эсперанто	6979	Индонезийский	7378	Малайлам	7776	Санскрит	8365	Турецкий	8482
Ассамский	6583	Эстонский	6984	Интерлингва	7365	Маори	7773	Шотландский гэльский	7168	Туркменский	8475
Аймара	6588	Фарерский	7079	Ирландский	7165	Маратхи	7782	Сербский	8382	Тви	8487
Азербайджанский	6590	Фиджийский	7074	Итальянский	7384	Молдавский	7779	Сербохорватский	8372	Украинский	8575
Башкирский	6665	Финский	7073	Японский	7465	Монгольский	7778	Шона	8378	Урду	8582
Баскский	6985	Французский	7082	Каннада	7578	Науру	7865	Синдхи	8368	Узбекский	8590
Бенгальский, Бангладеш	6678	Фризский	7089	Кашмири	7583	Непальский	7869	Сингальский	8373	Вьетнамский	8673
Буганский	6890	Галисийский	7176	Казахский	7575	Норвежский	7879	Словацкий	8375	Волапюк	8679
Бихари	6672	Грузинский	7565	Киргизский	7589	Ория	7982	Словенский	8376	Валлийский	6789
Бретонский	6682	Немецкий	6869	Корейский	7579	Пенджабский	8065	Испанский	6983	Волоф	8779
Болгарский	6671	Греческий	6976	Курдский	7585	Пашто	8083	Индонезийский	8385	Кхоса	8872
Бирманский	7789	Гренландский	7576	Лаосский	7679	Персидский	7065	Суахили	8387	Идиш	7473
Белорусский	6669	Гуараш	7178	Латинский	7665	Польский	8076	Шведский	8386	Йоруба	8979
Китайский	9072	Гуджарати	7185	Латвийский	7686	Португальский	8084	Тагальский	8476	Зулу	9085

Коды стран

Выберите код страны из данного списка.

Страна	Код	Страна	Код	Страна	Код	Страна	Код	Страна	Код
Афганистан	AF	Коста-Рика	CR	Гренландия	GL	Мальдивы	MV	Парагвай	PY
Аргентина	AR	Хорватия	HR	Гонконг	HK	Мексика	MX	Филиппины	PH
Австралия	AU	Чешская республика	CZ	Венгрия	HU	Монако	MC	Польша	PL
Австрия	AT	Дания	DK	Индия	IN	Монголия	MN	Португалия	PT
Бельгия	BE	Эквадор	EC	Индонезия	ID	Марокко	MA	Румыния	RO
Бутан	BT	Египет	EG	Израиль	IL	Непал	NP	Россия	RU
Боливия	BO	Сальвадор	SV	Италия	IT	Нидерланды	NL	Саудовская Аравия	SA
Бразилия	BR	Эфиопия	ET	Ямайка	JM	Голландские Антилы	AN	Сенегал	SN
Камбоджа	KH	Фиджи	FJ	Япония	JP	Новая Зеландия	NZ	Сингапур	SG
Канада	CA	Финляндия	FI	Кения	KE	Нигерия	NG	Словацкая Республика	SK
Чили	CL	Франция	FR	Кувейт	KW	Норвегия	NO	Словения	SI
Китай	CN	Германия	DE	Ливия	LY	Оман	OM	Южная Африка	ZA
Колумбия	CO	Великобритания	GB	Люксембург	LU	Пакистан	PK	Южная Корея	KR
Конго	CG	Греция	GR	Малайзия	MY	Панама	PA	Испания	ES

Неполадки и их устранение

Признаки	Возможная причина	Метод устранения
Отсутствует питание.	Отсоединен шнур питания.	Правильно вставьте вилку шнура питания в настенную розетку.
Питание включено, но устройство не работает.	Не вставлен диск.	Вставьте диск.
Отсутствует изображение.	Телевизор не настроен на прием сигнала с устройства.	Выберите соответствующий режим для аудио входа на телевизоре.
	Видео кабель не подключен соответствующим образом.	Правильно подключите видео кабель.
Отсутствует звук.	Оборудование, подключенное вместе с аудио кабелем, не настроено на прием сигнала с устройства.	Выберите правильный режим аудио входа для усилителя.
	Неправильно настроены опции аудио сигнала (AUDIO).	Установите правильные аудио настройки (AUDIO).
Не включается воспроизведение.	Вставлен нерабочий диск.	Вставьте рабочий диск. (Проверьте тип диска и региональный код).
	Установлена блокировка «защита от детей».	Измените уровень в опции «Защита от детей».
Пульт ДУ не работает соответствующим образом.	Пульт ДУ не направляется на сенсорный датчик устройства.	Направьте пульт ДУ на сенсорный датчик устройства.
	Пульт ДУ расположен слишком далеко от устройства.	Проверьте работу пульта ДУ на более близком расстоянии от устройства.

Технические характеристики

Общее

Питание	200-240В переменного тока, 50/60 Гц
Потребляемая мощность	8W
Размеры (приблизительно)	430 x 52 x 212 (W x H x D)
Масса (приблизительно)	1.4 кг
Рабочая температура	5 °C - 35 °C
Допустимая влажность	5 % - 90 %
Лазер	Полупроводниковый лазер
Видео формат	PAL / NTSC

Входы

USB IN	4 штыревой (стандарт USB 2.0/1.1)
--------	-----------------------------------

Выходы

Видео выход	1.0 V (p-p), 75 Ω, отриц. синхронизация, разъем RCA (L, R) x 1
Компонентный видео выход	(Y) 1.0 V (p-p), 75 Ω, отриц. синхронизация, разъем RCA x 1 (Pb)/(Pr) 0.7 V (p-p), 75 Ω, разъем RCA x 2
Выход HDMI видео/аудио	19-контактный pin (Стандарт HDMI, Тип A)
Аудио выход	2.0 Vrms (1 кГц, 0 дБ), 600 Ω, разъем RCA (L, R) x 1
Цифровой выход (коаксиальный)	0.5 V (p-p), 75 Ω, разъем RCA x 1

Принадлежности

Видео/аудио кабель, пульт ДУ, Литиевый аккумулятор

Конструкция и технические характеристики могут быть изменены без предварительного уведомления.