



Österreich	0810 000205	€0.07 pro Minute
België/Belgique	078250145	€0.06 Per minuut/Par minute
България	+3592 489 99 96	Местен разговор
Hrvatska	01 6403 776	Lokalni poziv
Česká republika	800142840	Bezplatný hovor
Danmark	3525 8759	Lokalt opkald
Estonia	6008600	local
Suomi	09 2311 3415	paikallispuhelu
France	0821 611655	€0.09 Par minute
Deutschland	01803 386 852	€0.09 pro Minute
Ελλάδα	0 0800 3122 1280	Κλήση χωρίς χρέωση
Magyarország	0680018189	Ingyenes hívás
Hrvatska	0800 222778	free
Ireland	North 0800 055 6882 South 1800-PHILIPS 7445477	free
Italia	840320086	€0.08 Al minuto
Қазақстан	+7 727 250 66 17	local
Latvia	52737691	local
Lithuania	67228896	local
Luxemburg/Luxembourg	40 6661 5644	Ortsgespräch/Appel local
Nederland	0900 8407	€0.10 Per minuut
Norge	2270 8111	Lokalsamtale
Polska	(022) 3491504	połączenie lokalne
Portugal	800 780 903	Chamada local
România	031-810 71 25/0800-89 49 10	Apel local
Россия	Moscow (495) 961-1111 Outside Moscow 8-800-200-0880	Местный звонок
Србија	+381 114 440 841	Lokalni poziv
Slovensko	0800 004537	Bezplatný hovor
Slovenija	00386 12 80 95 00	lokalni klic
España	902 888 784	€0.10 Por minuto
Sverige	08 5792 9100	Lokalsamtal
Suisse/Schweiz/Svizzera	0844 800 544	Appel local/Ortsgespräch/Chiamata locale
Türkiye	0800 261 3302	Şehir içi arama
United Kingdom	General No: 0870 900 9070 General National Rate No: 0870 911 0036	local
Україна	8-800-500-69-70	Місцевий виклик

This information is correct at the time of press. For updated information, see www.philips.com/support.

Содержание

1	Предупреждение	2			
2	Важная информация	4			
3	Ваш продукт	7			
	Обзор изделия	7			
4	Использование продукта	9			
	Включение/выключение/режим ожидания телевизора	9			
	Переключение каналов	9			
	Регулировка громкости телевизора	10			
	Доступ к сетям каналов DVB-C и DVB-T	10			
	Просмотр с подключенных устройств	11			
	Обзор Net TV (только для некоторых моделей)	12			
	Использование телетекста	13			
	Использование подсветки Ambilight (только для некоторых моделей)	13			
5	Расширенное использование продукта	15			
	Доступ к основному меню	15			
	Доступ к меню параметров	16			
	Доступ в меню настроек	16			
	Изменение параметров изображения и звука	16			
	Изменение настроек Ambilight (только для некоторых моделей)	22			
	Использование дополнительных возможностей телетекста	23			
	Использование дополнительных функций сетки каналов	24			
	Использование электронного гида передач	27			
	Использование таймеров	28			
	Использование блокировки от просмотра детьми и ограничения просмотра	29			
	Использование субтитров	31			
	Использование часов телевизора	32			
	Просмотр фотографий и видео и воспроизведение музыки	33			
	Прослушивание цифровых радиоканалов	36			
	Модернизация программного обеспечения телевизора	36			
	Изменение предпочтений	37			
	Запуск демонстрации	38			
	Восстановление заводских параметров телевизора	38			
	Использование универсального пульта ДУ (только для некоторых моделей)	38			
6	Установка каналов	40			
	Автоматическая установка каналов	40			
	Настройка каналов вручную	42			
	Обновление списка каналов вручную	44			
	Тест приема цифрового сигнала	44			
	Изменение настроек стартового сообщения	45			
7	Подключение устройств	46			
	Задние разъемы	46			
	Боковые разъемы	48			
	Подключение компьютера	49			
	Подключение к компьютерной сети (только для некоторых моделей)	51			
	Использование модуля условного доступа (CAM)	56			
	Назначить канал декодера	56			
	Использование Philips Easylink	57			
	Использование замка Kensington	59			
8	Сведения об изделии	60			
	Поддерживаемое разрешение дисплея	60			
	Мультимедиа	60			
	Тюнер/Прием/Передача	61			
	Пульт дистанционного управления	61			
	Питание	61			
	Поддерживаемые крепления телевизора	61			
9	Устранение неисправностей	63			
	Общие неисправности	63			
	Проблемы с телеканалами	63			
	Проблемы с изображением	64			
	Проблемы звука	64			
	Проблемы при подключении HDMI	65			
	Проблемы с подключением USB	65			
	Проблемы с подключением ПК	65			
	Контактная информация	66			
10	Коды универсального пульта ДУ	67			
11	Указатель	80			

1 Предупреждение

2009 © Koninklijke Philips Electronics N.V. Все права защищены.

Характеристики могут быть изменены без предварительного уведомления. Торговые марки являются собственностью Koninklijke Philips Electronics N.V или соответствующих владельцев. Philips оставляет за собой право в любое время вносить изменения в изделие без обязательств соответствующим образом изменять ранее поставленные изделия.

Содержание данного руководства считается соответствующим для использования системы по назначению. Если данное изделие или его отдельные блоки или функции используются в других целях, отличных от приведенных в настоящем руководстве, необходимо получить подтверждения их правомерности и применимости. Philips гарантирует, что материалы не нарушают патентное законодательство Соединенных Штатов. Никакие дополнительные гарантийные обязательства не налагаются и не подразумеваются.

Гарантия

- Может привести серьезной травме, повреждению телевизора или аннулированию гарантийных обязательств! Запрещается самостоятельный ремонт телевизора.
- Используйте телевизор и принадлежности только в соответствии с установленными производителем целями.
- Предупредительный знак на задней панели телевизора сообщает об опасности поражения электрическим током. Не снимайте крышку телевизора. Для выполнения ремонта или предоставления технического

обслуживания обратитесь в центр поддержки покупателей Philips.



- Выполнение любой операции, явно запрещенной к выполнению в данном руководстве, а так же любые настройки, действия по сборке, не рекомендованные или запрещенные в данном руководстве, аннулируют гарантийные обязательства.

Характеристики пикселей

Настоящий ЖК-дисплей имеет большое количество цветных пикселей. Несмотря на то, что количество эффективных пикселей превышает 99,999 % на экране могут возникать черные или яркие цветные точки (красные, зеленые или синие). Это структурное свойство дисплея (в соответствии с общими отраслевыми стандартами), а не неисправность.

Программное обеспечение с открытым исходным кодом

Настоящий телевизор содержит ПО с открытым исходным кодом. Настоящим Philips предлагает поставить или предоставить по запросу за плату (не превосходящую объем понесенных расходов на распределение данных) полную, машиночитаемую копию соответствующих исходных кодов для средств обычно используемых для обмена программным обеспечением. Предложение действительно в течение 3 лет с даты приобретения изделия. Для получения исходных кодов письменно обратитесь в Development Manager Technology & Development Philips Consumer Lifestyle 620A Lorong 1, Toa Payoh TP1, Level 3 Singapore 319762

Соответствие EMF

Компания Koninklijke Philips Electronics N.V. производит и продает различные изделия потребительского назначения, которые, как и любые электронные устройства, способны излучать и принимать электромагнитные сигналы. Одним из ведущих деловых принципов компании Philips является применение всех мер безопасности для соответствия всем действующим правовым требованиям и соответствие стандартам EMF, действующим на момент производства изделия. Philips стремится разрабатывать, производить и продавать изделия, не оказывающие отрицательного воздействия на здоровье. Philips подтверждает, что при правильном обращении и использовании в указанных целях его изделия безопасны в соответствии с современными научными данными. Philips активно участвует в разработке международных стандартов безопасности EMF, что помогает компании заранее внедрять в изделия разработки в области стандартизации.

Сетевой предохранитель (только для Великобритании)

Этот телевизор оснащен утвержденной литой электровилкой. При необходимости, замена предохранителя производится только на предохранитель того же номинала, указанного на вилке (например, 10 А).

- 1 Снимите крышку отсека предохранителя и извлеките предохранитель.
- 2 Новый предохранитель должен соответствовать BS 1362 и иметь знак утверждения ASTA. При утрате предохранителя обратитесь по месту продажи для уточнения типа предохранителя.

- 3 Установите крышку отсека предохранителя на место. В целях соответствия положениям директивы EMC нельзя снимать с сетевого шнура электровилку изделия.

Авторские права



Логотипы VESA, FDMI и VESA Mounting Compliant являются торговыми марками Video Electronics Standards Association (Ассоциация по стандартам в области видеoeлектроники) Windows Media является либо зарегистрированной торговой маркой, либо торговой маркой корпорации Microsoft в США и/или других странах. ® Kensington и MicroSaver являются зарегистрированными в США торговыми марками ACCO World Corporation с опубликованными регистрациями и заявками, находящимися на рассмотрении в других странах мира.



DLNA®, логотип DLNA и DNLA Certified™ являются товарными знаками, знаками обслуживания или сертификационными знаками Digital Living Network Alliance. Все другие зарегистрированные и незарегистрированные торговые марки являются собственностью соответствующих владельцев.



Изготовлено по лицензии BBE Sound, Inc. Получена лицензия BBE, Inc на один или более следующих патентов США: 5510752, 5736897. Символы BBE и BBE являются торговыми марками BBE Sound Inc.

2 Важная информация

Перед включением телевизора ознакомьтесь со всеми инструкциями. Гарантия не распространяется на повреждения, вызванные несоблюдением инструкции.

Техника безопасности

Риск короткого замыкания или возгорания!

- Никогда не подвергайте телевизор воздействию дождя или воды. Никогда не ставьте емкости с жидкостью, такие как вазы, рядом с телевизором. В случае попадания жидкости на поверхность или внутрь телевизора немедленно отключите его от розетки. Обратитесь в центр поддержки покупателей Philips для проверки телевизора перед использованием.
- Никогда не размещайте телевизор, пульт дистанционного управления или батарейки рядом с открытыми источниками памяти или другими источниками тепла, включая прямые солнечные лучи. Чтобы предотвратить возгорание, не размещайте телевизор, пульт ДУ или элементы питания вблизи горящих свечей и открытого огня.



- Никогда не вставляйте посторонние объекты в вентиляционные разъемы и другие отверстия в телевизоре.
- При повороте телевизора следует убедиться, что шнур питания не

натягивается. Натяжение шнура питания может привести к ослаблению подключения и стать причиной возгорания.

Риск короткого замыкания или возгорания!

- Никогда не подвергайте пульт дистанционного управления или батарейки воздействию дождя, воды или избыточного тепла.
- При обращении со шнуром питания не прибегайте к применению силы. Недостаточно плотно подключенный шнур питания может стать причиной искрения или возгорания.

Риск нанесения повреждений телевизору!

- Чтобы поднять и транспортировать телевизор, который весит более 25 кг, потребуются участие двух человек.
- При монтаже ТВ на подставку используйте только подставку, поставляющуюся в комплекте. Надежно закрепите телевизор на подставке. Телевизор следует поставить на надежную приподнятую поверхность, которая может выдержать вес телевизора и подставки.
- При монтаже ТВ на стене используйте крепления, рассчитанные на вес телевизора. Стена для крепления ТВ должна быть достаточно прочной, чтобы выдержать вес ТВ и крепления. Компания Koninklijke Philips Electronics N.V. не несет ответственности за неправильно выполненный монтаж, повлекший несчастный случай или травму.
- Перед подключением телевизора к розетке электросети убедитесь, что напряжение источника питания соответствует напряжению, указанному на задней панели телевизора. Не подключайте телевизор к источнику питания, если параметры электросети отличаются.

Риск нанесения повреждений

детям! Следуйте мерам предосторожности, чтобы предотвратить падение телевизора и избежать травм у детей.

- Никогда не располагайте телевизор на поверхности, покрытой скатертью или материалом, который можно стянуть.
- Следите за тем, чтобы детали телевизора не находились у самого края поверхности.
- Никогда не размещайте телевизор на высокой мебели (например, на книжном шкафу) без крепления телевизора и мебели к стене или другой соответствующей поверхности.
- Объясните детям, какой опасности они подвергаются, взбираясь на мебель, чтобы дотянуться до телевизора.

Риск перегрева!

- Никогда не устанавливайте телевизор в ограниченном пространстве. Всегда оставляйте не менее 10 см (4 дюймов) свободного пространства вокруг телевизора для обеспечения вентиляции. Убедитесь, что занавески или другие объекты не закрывают вентиляционные отверстия телевизора.

Риск травмы, возгорания или повреждения шнура питания!

- Никогда не ставьте телевизор или другие предметы на шнур питания.
- Убедитесь в наличии легкого доступа к сетевому шнуру, чтобы иметь возможность при необходимости быстро отключить телевизор от сети электропитания.
- При отключении источника питания всегда извлекайте вилку из розетки электросети; не тяните шнур.
- Во время грозы отключите телевизор от электросети и антенны. Во время грозы не прикасайтесь к телевизору, сетевому шнуру или кабелю антенны.

Риск угрозы для слуха!

- Избегайте использования наушников на большой громкости в течение длительного времени.

После транспортировки телевизора при температуре ниже 5°C, распакуйте телевизор и подождите, пока температура телевизора достигнет комнатной, а затем подключите телевизор к розетке электросети.

Уход за экраном

- Максимально избегайте статичных изображений на экране. Статичные изображения – это изображения, которые отображаются на экране в течении длительного времени. Пример: меню экрана, черные полосы или отображение времени. При необходимости использования таких изображений уменьшите контрастность и яркость для предотвращения повреждения экрана.
 - Отключите ТВ от электросети перед чисткой.
 - Протрите телевизор и раму мягкой влажной тканью. Никогда не используйте спирт, химические или другие бытовые чистящие средства.
 - Риск нанесения повреждения экрану телевизора! Никогда не касайтесь, не толкайте, не протирайте и не бейте экран никакими предметами.
 - Во избежание деформации и выцветания сразу стирайте попавшие капли воды.
-

Утилизация



Изделие разработано и изготовлено с применением высококачественных деталей и компонентов, которые подлежат переработке и повторному использованию. Если изделие маркировано значком с изображением корзины со стрелками, это означает, что изделие соответствует директиве Европейского Парламента и Совета 2002/96/ЕС:



Не выбрасывайте изделие вместе с бытовыми отходами. Для утилизации электрических и электронных изделий необходимы сведения о местной системе отдельной утилизации отходов. Правильная утилизация отработавшего изделия поможет предотвратить возможные негативные последствия для окружающей среды и здоровья человека.



Изделие содержит батареи, соответствующие директиве Европейского Союза 2006/66/ЕС, и не подлежащие утилизации вместе с бытовым мусором. Для утилизации батарей необходимы сведения о местной системе сбора отходов. Правильная утилизация отслуживших батарей поможет предотвратить возможное вредное воздействие на окружающую среду и здоровье человека.

3 Ваш продукт

Благодарим вас за выбор продукции Philips! Чтобы воспользоваться всеми преимуществами поддержки Philips, зарегистрируйте ваше изделие на сайте www.philips.com/welcome.

Обзор изделия

В данном разделе приведено описание наиболее распространенных кнопок управления и функций.

Кнопки управления на боковой панели и индикаторы

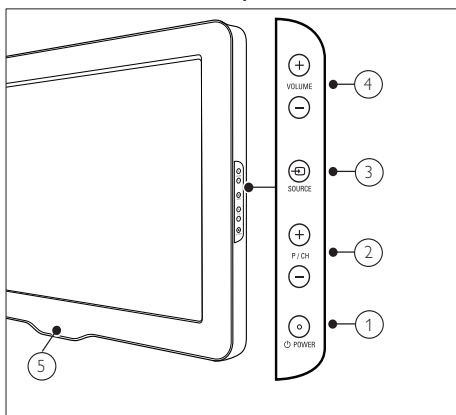

- ① **POWER**: Включение или выключение телевизора. Продукт не является полностью выключенным, пока не отсоединен от розетки.
- ② **P/CH +/-**: Переход на следующий или предыдущий канал.
- ③ **SOURCE**: Выбор подключенных устройств.
- ④ **VOLUME +/-**: Увеличение или уменьшение громкости.
- ⑤ **LightGuide**: Передний светодиодный индикатор

Пульт дистанционного управления

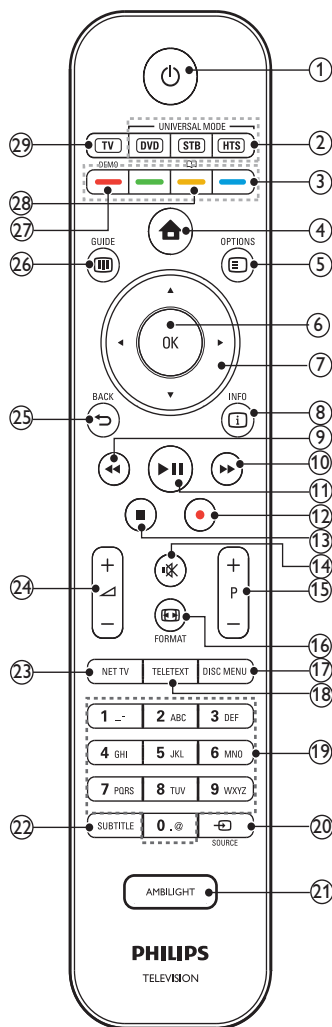

- ① **POWER (Режим ожидания)**
 - Перевод продукта в режим ожидания, если он включен.
 - Включение продукта, если он находится в режиме ожидания.

- ② **Универсальные кнопки управления (DVD/STB/HTS)**
Управление другими устройствами, такими как проигрыватель DVD, телеприставка или система домашнего кинотеатра компании Philips или других производителей.*
- ③ **Цветные кнопки**
Выбор задач или параметров.
- ④ **🏠 (Дом)**
Включение и выключение основного меню.
- ⑤ **☑️ OPTIONS**
Отображение возможностей для текущего процесса или выбора.
- ⑥ **OK**
Подтверждение ввода или выбора.
- ⑦ **⬆️⬅️⬇️ (Кнопки перемещения)**
Перемещение по меню.
- ⑧ **📄 INFO**
Отображение информации о программе (если функция доступна).
- ⑨ **⬅️ (Назад)**
**Поиск назад.
- ⑩ **➡️ (Вперед)**
**Поиск вперед.
- ⑪ **⏮️⏪ (Воспроизведение/Пауза)**
**Запуск воспроизведения, пауза или повторный запуск воспроизведения диска.
- ⑫ **● (Запись)**
**Начало и остановка записи видео.
- ⑬ **■ (Стоп)**
**Останавливает воспроизведение.
- ⑭ **🔇 (Отключение звука)**
Отключение или возобновление звука.
- ⑮ **P +/- (Program +/-)**
Переход на следующий или предыдущий канал.
- ⑯ **📺 FORMAT**
Выбор формата изображения.
- ⑰ **DISC MENU**
Доступ или выход из меню диска.
- ⑱ **TELETEXT**
Включение или выключение телетекста.
- ⑲ **0-9 (Цифровые кнопки)**
Выбор канала или параметра.
- ⑳ **📶 SOURCE**
Выбор подключенных устройств.
- ㉑ **AMBILIGHT**
Включение или отключение Ambilight.*
- ㉒ **SUBTITLE**
Включает или выключает субтитры.
- ㉓ **NET TV**
Доступ к Net TV.*
- ㉔ **🔊 +/- (Громкость +/-)**
Увеличение или уменьшение громкости.
- ㉕ **↩️ BACK**
Возврат к предыдущему меню.
- ㉖ **📖 GUIDE**
Доступ или выход из Электронного справочника по программам (EPG).
- ㉗ **DEMO**
Включение и выключение демонстрационного меню.
- ㉘ **📖**
Доступ к электронному руководству пользователя.*
- ㉙ **TV**
Возврат к сигналу, подаваемому на антенный вход.

*Данная функция доступна только для некоторых моделей.

**Управляет подключенным устройством, совместимым с EasyLink.

4 Использование продукта

Этот раздел поможет вам выполнять основные операции (см. 'Расширенное использование продукта' на стр. 15).

Включение/выключение/режим ожидания телевизора

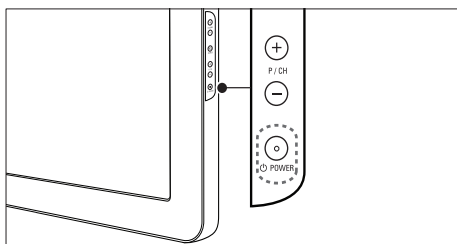
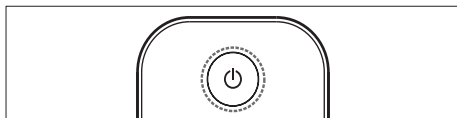

Включение

- Если передний светодиодный индикатор выключен, нажмите кнопку **POWER** на боковой панели телевизора.
- Если передний светодиодный индикатор горит красным, нажмите кнопку **PH** (**Режим ожидания**) на пульте ДУ.

Переход в режим ожидания

- Нажмите **PH** (**Режим ожидания**) на пульте ДУ.
 - ↳ Передний светодиодный индикатор загорится красным.

Выключение

- Нажмите кнопку **POWER** на боковой панели телевизора.
 - ↳ Передний светодиодный индикатор выключится.

Совет

- Несмотря на то, что в режиме ожидания телевизор потребляет очень мало энергии, потребление энергии продолжается. При выключении устройства на продолжительный период времени отключите шнур питания телевизора от розетки электросети.

Примечание

- Если вы не можете найти пульт ДУ и хотите включить телевизор из режима ожидания, нажмите кнопку **P/CH +/-** на боковой панели телевизора.

Переключение каналов

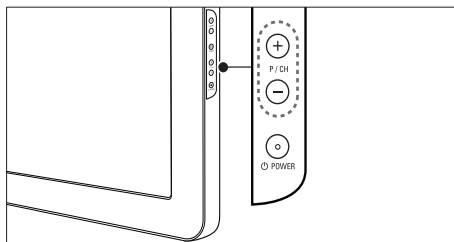
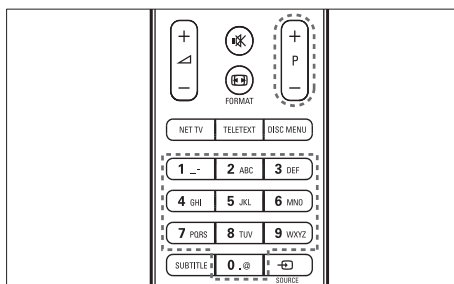

- Нажмите **P +/-** на пульте ДУ или **P/CH +/-** на боковой панели телевизора.
- Введите номер канала с помощью **Цифровые кнопки**.
- Используйте сетку (см. 'Переключение каналов с помощью сетки каналов' на стр. 10) каналов.

Примечание

- При использовании списка избранного можно выбирать только каналы, указанные в данном списке.

Переключение каналов с помощью сетки каналов

Сетка каналов позволяет просматривать все каналы в формате сетки.

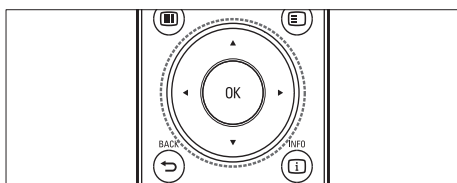

- 1 Нажмите кнопку **OK**.
↳ Появится сетка каналов.

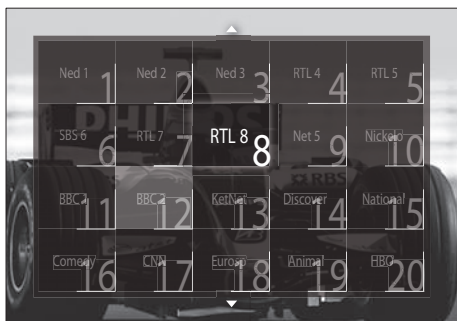

- 2 Нажмите кнопку **Кнопки перемещения**, чтобы выбрать канал.
- 3 Для подтверждения нажмите **OK**.
↳ Телевизор переключится на выбранный канал.

Регулировка громкости телевизора

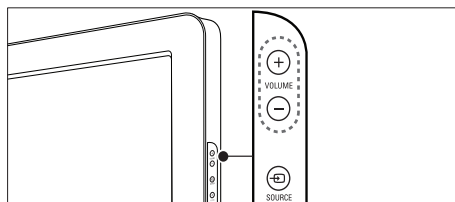
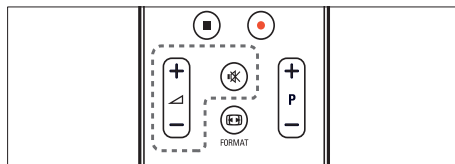

Регулировка громкости

- Нажмите кнопку **▲/▼**.
- Нажмите кнопку **VOLUME +/-** на боковой панели телевизора.

Выключение и включение звука

- Нажмите кнопку **🔇**, чтобы отключить звук.
- Снова нажмите кнопку **🔇** для восстановления звука.

Примечание

- Используйте меню **[Звук]** для регулировки громкости (см. 'Настройка параметров звука' на стр. 21) наушников.

Доступ к сетям каналов DVB-C и DVB-T

Этот параметр отображается только в том случае, если страна поддерживает стандарт цифрового кабельного вещания DVB-C (Digital Video Broadcasting-Cable). Если установлены как каналы DVB-C, так и каналы DVB-T, необходимо переключиться на соответствующую сеть, чтобы смотреть каналы в этой сети.

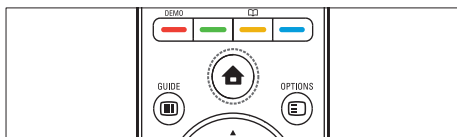

- 1 Во время просмотра телевизора нажмите **🏠 (Дом)**.
↳ Откроется основное меню.
- 2 Нажмите кнопку **Кнопки перемещения** и выберите **[Конфигурация]**.
↳ Отобразится меню **[Конфигурация]**.
- 3 Нажмите **Кнопки перемещения**, чтобы выбрать **[Установка]** > **[Настройка канала]** > **[Антенна/Кабельное DVB]** > **[Антенна]** или **[Кабельное]**.
 - Выберите **[Антенна]** для доступа к каналам DVB-T (Digital Video Broadcasting-Terrestrial).
 - Выберите **[Кабельное]** для доступа к каналам DVB-C (Digital Video Broadcasting-Cable).
- 4 Для подтверждения нажмите **ОК**.
- 5 Нажмите **↩ ВАКК**, чтобы выйти.
↳ Телевизор переключится на выбранную сеть.



Примечание

- Сведения о том, как установить каналы (см. 'Автоматическая установка каналов' на стр. 40) DVB-C и DVB-T приведены в другом разделе.

Просмотр с подключенных устройств



Примечание

- Перед выбором новых устройств добавьте их в основное меню для удобства доступа.

Добавление устройства в основное меню

Перед добавлением устройств в основное меню необходимо их подключить и включить.

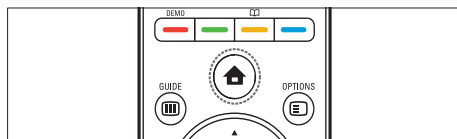

- 1 Нажмите кнопку **🏠 (Дом)**.
↳ Откроется основное меню.



- 2 Нажмите кнопку **Кнопки перемещения** и выберите **[Добавление устройства]**.
- 3 Нажмите кнопку **ОК**.
↳ Отобразится сообщение с выбранным пунктом **[Начать]** (запрос на запуск мастера добавления нового устройства).
- 4 Нажмите кнопку **ОК**.
↳ Следуйте инструкциям на экране для выбора типа устройства и разъема, к которому оно подключено. После завершения работы мастера в основное меню будет добавлен значок нового устройства.

Совет

- Чтобы не засорять экран лишней информацией, удалите из основного меню устройства, которые не подключены (см. 'Удаление устройств из основного меню' на стр. 15) к телевизору в настоящий момент.

Выбор устройства в основном меню

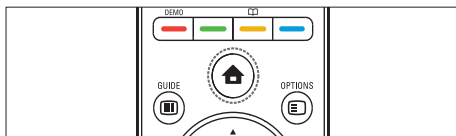

- 1 Нажмите кнопку **Дом**.
↳ Откроется основное меню.
- 2 Нажмите кнопку **Кнопки перемещения**, чтобы выбрать устройство.
- 3 Для подтверждения нажмите **OK**.
↳ Телевизор переключится на выбранное устройство.

Выбор устройства в списке источников

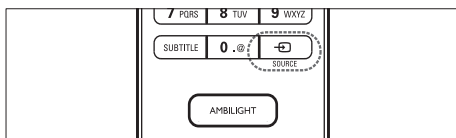

- 1 Нажмите **SOURCE**.
↳ Отобразится список источников.
- 2 Нажмите **Кнопки перемещения**, чтобы выбрать источник.
- 3 Для подтверждения нажмите **OK**.
↳ Телевизор переключится на выбранное устройство.

Обзор Net TV (только для некоторых моделей)

Когда телевизор подключен к Интернету, Net TV можно использовать для доступа к видео, изображениям, данным, играм и другим сетевым службам.

Примечание

- Компания Koninklijke Philips Electronics N.V. не несет ответственности за содержимое, предоставляемое поставщиками услуг Net TV.

Доступ к службе Net TV

Примечание

- Чтобы использовать службу Net, подключите телевизор к компьютерной сети.

- 1 Нажмите кнопку **NET TV**.
↳ Появится домашняя страница Net TV.

Перемещение в службе Net TV

Используйте следующие кнопки.

- **Кнопки перемещения** для перемещения в службе Net TV или по веб-страницам
- **OK** для просмотра или выбора элемента
- **BACK** для возврата на предыдущую страницу
- **Дом** для выхода из службы Net TV и возврата в основное меню

Отметка избранных страниц Net TV

Страницы или службы Net TV можно пометить как избранные для быстрого доступа к ним в дальнейшем.

- 1 В службе Net TV нажмите кнопку **Кнопки перемещения**, чтобы выбрать **[Отметить как избранное]**.
- 2 Нажмите кнопку **ОК**.
- 3 Нажмите **Кнопки перемещения**, чтобы перейти к странице, которую нужно отметить, а затем нажмите **ОК**.
- 4 По окончании нажмите **Кнопки перемещения**, чтобы выбрать **[Готово]**, а затем нажмите кнопку **ОК**.

Очистка истории просмотров

При очистке истории просмотров из телевизора удаляются пароли, cookie-файлы и данные просмотров.

- 1 Нажмите кнопку **Дом**.
↳ Откроется основное меню.
- 2 Нажмите кнопку **Кнопки перемещения** и выберите **[Конфигурация]**.
↳ Отобразится меню **[Конфигурация]**.
- 3 Нажмите кнопку **Кнопки перемещения**, чтобы выбрать **[Установка] > [Очистить память Net TV]**.
↳ Пароли, cookie-файлы и история просмотров будут удалены из телевизора.

Использование телетекста

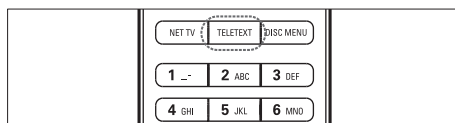

- 1 Нажмите кнопку **TELETEXT**.
↳ Отобразится экран телетекста.
- 2 Выбор страницы.
 - Введите номер страницы с помощью **Цифровые кнопки**.
 - Нажмите **P +/-** или **Кнопки перемещения** для просмотра следующей или предыдущей страницы.
 - Нажмите **Цветные кнопки** для выбора цветных пунктов.
 - Нажмите кнопку **↶ BACK**, чтобы вернуться к предыдущей странице.
- 3 Нажмите **TELETEXT** для выхода из меню телетекста.

Использование подсветки Ambilight (только для некоторых моделей)

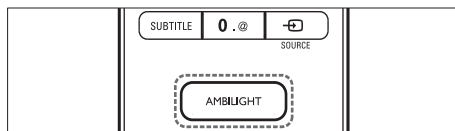

- 1 Нажмите кнопку **AMBILIGHT**.
↳ Включение Ambilight.
- 2 Снова нажмите кнопку **AMBILIGHT**, чтобы отключить Ambilight.



Совет

- Нажмите кнопку **AMBILIGHT**, чтобы использовать Ambilight в качестве фонового освещения, когда телевизор находится в режиме ожидания. Нажмите кнопку **ОК**, чтобы изменить цвета.

Установка активного режима

Ambilight

Активный режим Ambilight позволяет установить скорость, с которой Ambilight реагирует на изменение изображения на экране.

- 1 Нажмите и удерживайте кнопку **AMBILIGHT** по крайней мере в течение трех секунд.
↳ Отобразится строка **[Активный режим]**.
- 2 Нажмите **Кнопки перемещения**, чтобы переместить ползунок ближе к положению **[Ослаблен.]** для более плавной реакции Ambilight или ближе к положению **[Динамич.]** для более быстрой реакции
- 3 Нажмите **↩ ВАСК**, чтобы выйти.



Примечание

- Изменять активный режим Ambilight можно только, когда **[Цвет]** имеет значение **[Активный режим]**. Дополнительные сведения об этой и других расширенных функциях Ambilight можно найти по .

5 Расширенное использование продукта

Доступ к основному меню

Основное меню предоставляет удобный доступ к подключенным устройствам, настройкам изображения и звука, а также другим полезным функциям.

- 1 Нажмите кнопку **Дом**.
↳ Откроется основное меню.



- 2 Чтобы выбрать нужный пункт в основном меню, нажимайте **Кнопки перемещения**:
 - **[Просмотр телевизора]** Возврат к источнику антенны, если выбран другой источник.
 - **[Конфигурация]** Доступ к меню, которое позволяет изменять настройки изображения, звука и телевизора.
 - **[Добавление устройства]** Добавление новых устройств в основное меню.
 - **[Обзор USB]** Если запоминающее устройство USB подключено, открывает обозреватель содержимого.

- **[Обзор ПК]** Если доступна компьютерная сеть, открывает обозреватель содержимого.
- **[Обзор Net TV]** Доступ к Net TV.

- 3 Для подтверждения нажмите **ОК**.

Совет

- Нажмите **Дом** для выхода из основного меню в любой момент.
- Нажмите **BACK** для выхода из меню **[Конфигурация]** в любой момент.
- Нажмите **ОPTIONS** для выхода из меню параметров в любой момент.

Удаление устройств из основного меню

Если устройство больше не подключено к телевизору, удалите его из основного меню.

- 1 Нажмите кнопку **Дом**.
↳ Откроется основное меню.
- 2 Нажмите **Кнопки перемещения**, чтобы выбрать устройство для удаления.
- 3 Нажмите кнопку **OPTIONS**.
↳ Отобразится список, в котором выбран пункт **[Удалить устройство]**.
- 4 Нажмите кнопку **ОК**.
↳ Отобразится запрос на удаление данного устройства.
- 5 Нажмите кнопку **ОК**.
↳ Отобразится основное меню, из которого будет удалено выбранное устройство.

Доступ к меню параметров

Меню параметров дает быстрый доступ к панели управления изображениями и звуком, а также к другим полезным функциям, например **[Состояние]**. Меню **[Состояние]** предоставляет обзор информации по данному телевизору.

- 1 Во время просмотра телевизора нажмите **[ОPTIONS]**.
↳ Отобразится меню параметров.

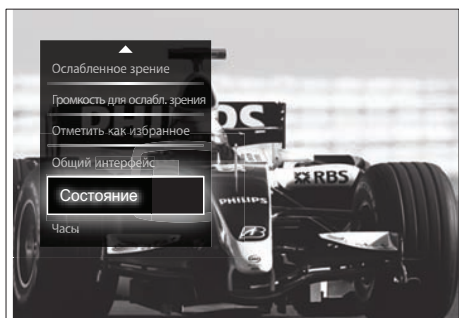

- 2 Используйте **Кнопки перемещения** для выбора параметра:
- 3 Нажмите кнопку **ОК**.
↳ Появится меню для выбранного параметра.

Доступ в меню настроек

Меню **[Конфигурация]** предоставляет доступ к настройкам изображения, звука и другим настройкам телевизора.

- 1 Нажмите кнопку **▲ (Дом)**.
↳ Откроется основное меню.
- 2 Нажмите кнопку **Кнопки перемещения** и выберите **[Конфигурация]**.
- 3 Нажмите кнопку **ОК**.
↳ Отобразится меню **[Конфигурация]**.

Изменение параметров изображения и звука

Изменение параметров изображения и звука в соответствии с личными предпочтениями. Можно применить предварительно установленные параметры или изменить параметры вручную.

Примечание

- В качестве местоположения телевизора выбран режим **[Студия]**, возможности настройки будут ограничены. Установите местоположение телевизора в режим **[Дом]**, чтобы получить доступ ко всем настройкам (см. 'Изменение предпочтений' на стр. 37) телевизора.

Использование Smart Settings

Используйте функцию smart settings для применения параметров настройки изображения и звука по умолчанию.

- 1 Во время просмотра телевизора нажмите **▲ (Дом)**.
↳ Откроется основное меню.
- 2 Нажмите кнопку **Кнопки перемещения** и выберите **[Конфигурация]**.
- 3 Нажмите кнопку **ОК**.
↳ Отобразится меню **[Конфигурация]**.
- 4 Нажмите кнопку **Кнопки перемещения** и выберите **[Предустановки]**.
- 5 Нажмите кнопку **ОК**.
↳ Отобразится список вариантов настройки в режиме smart settings.

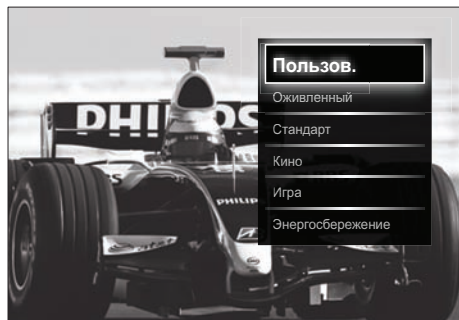

- 6 Нажмите **Кнопки перемещения** для выбора следующих параметров.
- **[Пользовательские]** Применение настроек, установленных в меню изображения.
 - **[Ярко]** Применение полных настроек изображения и звука, которые позволяют использовать больше функции телевизора.
 - **[Стандарт]** Применение полных настроек изображения и звука, которые соответствуют большинству типом помещений и телевизионных программ.
 - **[Кино]** Применение полных настроек изображения и звука, соответствующих требованиям кино.
 - **[Игра]** Оптимизация настроек для ПК и игровых приставок.
 - **[Энергосбережение]** Оптимизация настроек для соответствия требованиям энергопотребления и экологии.

- 7 Для подтверждения нажмите **ОК**.
 ↳ Выбранная настройка будет применена.

- 8 Нажмите **↶ BACK** для выхода или **🏠 (Дом)** для возврата в основное меню.

☰ Примечание

- **[Предустановки]** также доступна через панель (см. 'Использование панели истории настроек изображения и звука' на стр. 17) истории настроек **[Изображение и звук]**.

Помощник установки

Используйте помощника установки, который поможет настроить звук и изображение наилучшим образом.

- 1 Во время просмотра телевизора нажмите **🏠 (Дом)**.
 ↳ Откроется основное меню.
- 2 Нажмите кнопку **Кнопки перемещения** и выберите **[Конфигурация]**.
- 3 Нажмите кнопку **ОК**.
 ↳ Отобразится меню **[Конфигурация]**.
- 4 Нажмите кнопку **Кнопки перемещения**, чтобы выбрать **[Изображение]** > **[Помощник установки]**.
- 5 Нажмите кнопку **ОК**.
 ↳ Отобразится запрос на запуск помощника установки.
- 6 Нажмите кнопку **Кнопки перемещения** и выберите **[Начать]**.
- 7 Нажмите кнопку **ОК**.
 ↳ Следуйте инструкциям на экране, чтобы установить предпочтительные настройки изображения и звука.

Использование панели истории настроек изображения и звука

Используйте панель истории настроек **[Изображение и звук]** для доступа к часто используемым настройкам изображения и звука.

Примечание

- Все настройки изображения доступны через меню (см. 'Настройка параметров изображения вручную' на стр. 18) **[Изображение]**.
- Все настройки звука доступны через меню (см. 'Настройка параметров звука' на стр. 21) **[Звук]**.

- 1 Во время просмотра телевизора нажмите **[ОPTIONS]**.
↳ Отобразится меню параметров.
- 2 Нажмите кнопку **Кнопки перемещения** и выберите **[Изображение и звук]**.
↳ Отобразится панель истории настроек **[Изображение и звук]**.

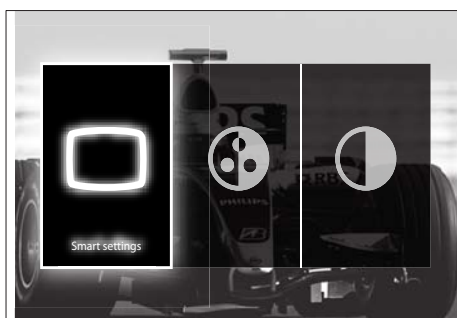

- 3 Нажмите **Кнопки перемещения**, чтобы выбрать настройку изображения или звука для регулировки.
- 4 Нажмите кнопку **ОК**.
↳ Отобразится меню настройки изображения или звука.
- 5 Нажимайте **Кнопки перемещения** для регулировки настройки изображения или звука.
- 6 Для подтверждения нажмите **ОК**.
↳ Настройка изображения или звука будет применена, и снова отобразится панель истории настроек **[Изображение и звук]**.
- 7 Нажмите **[BACK]**, чтобы выйти.

С помощью панели истории настроек **[Изображение и звук]** могут быть выбраны следующие настройки.

- **[Предустановки]** Применение предустановленных вариантов настройки изображения и звука.
- **[Цвет]** Настройка насыщенности цвета.
- **[Контрастность]** Настройка интенсивности светлых областей без изменения темных.
- **[Низкие частоты]** Настройка НЧ.
- **[Высок.]** Настройка ВЧ.
- **[Акустические системы ТВ]** Включение или выключение динамиков телевизора. Если выбрано **[Автоматический (EasyLink)]**, то при обнаружении материалов системы домашнего кинотеатра, совместимой с EasyLink, динамики телевизора будут отключены.
- **[Активный режим]** Задаёт настройку Ambilight между плавным и динамическим уровнем. Эта функция доступна, только когда Ambilight **[Цвет]** имеет значение **[Активный режим]**.
- **[Ambilight]** Включение или отключение Ambilight.
- **[Яркость]** Изменение интенсивности светового излучения Ambilight.

Примечание

- **[Низкие частоты]** и **[Высок.]** недоступны, если для **[Акустические системы ТВ]** задано **[Выкл.]**.

Настройка параметров изображения вручную

- 1 Во время просмотра телевизора нажмите **[Дом]**.
↳ Откроется основное меню.
- 2 Нажмите кнопку **Кнопки перемещения** и выберите **[Конфигурация]**.

- 3 Нажмите кнопку **OK**.
↳ Отобразится меню **[Конфигурация]**.
- 4 Нажмите кнопку **Кнопки перемещения** для выбора меню **[Изображение]**.
- 5 Нажмите кнопку **OK**.
↳ Отобразится меню **[Изображение]**.

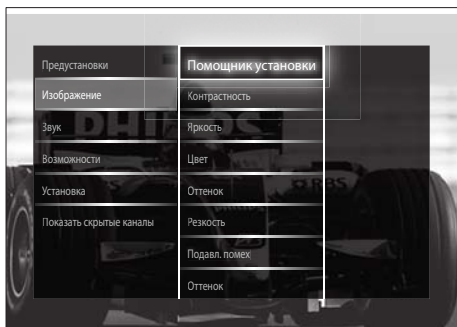

- 6 Нажмите **Кнопки перемещения** и **OK** для выбора и регулировки настройки изображения.

7 Нажмите **↶ ВАСК**, чтобы выйти.

Можно настроить следующие параметры изображения. В зависимости от формата источника изображения некоторые параметры изображения могут быть недоступны.

- **[Помощник установки]** Используйте помощник установки для выбора оптимальных настроек изображения и звука.
- **[Контрастность]** Настройка интенсивности светлых областей без изменения темных.
- **[Яркость]** Настройка интенсивности и детализация темных областей.
- **[Цвет]** Настройка насыщенности цвета.
- **[Оттенок]** Компенсация перепадов цвета в системе кодирования NTSC.
- **[Резкость]** Настройка уровня резкости деталей изображения.
- **[Подавл. помех]** Фильтрация и сокращение помех изображения.

- **[Оттенок]** Настройка цветового баланса изображения.

Примечание

- Прежде чем настраивать **[Польз. оттенок]**, выберите **[Оттенок] > [Уст. польз.]**, затем нажмите **OK**, чтобы включить этот параметр.
- **[Польз. оттенок]** Установка настроенного параметра оттенков.
- **[Pixel Plus HD]/[Pixel Precise HD]** Доступ к дополнительным настройкам изображения.
 - **[HD Natural Motion]** Сокращение общего и строчного мерцания для более мягкой передачи движения.
 - **[100Hz Clear LCD]** Установка максимальной частоты обновления экрана (100 Гц) для повышения четкости отображения движения, уровня черного и контраста, устойчивого отображения изображения без мерцания и увеличения угла просмотра.
 - **[Улучшенная четкость]** Обеспечивает исключительную четкость, особенно линий и контуров изображения.
 - **[Динамич. контр.]** Автоматическое увеличение контрастности изображения.
 - **[Динамическая подсветка]** Настройка яркости подсветки телевизора в соответствии с типом освещения помещения.
 - **[Снижение дефектов MPEG]** Сглаживает переход цифровых изображений. Данную функцию можно включить или отключить.
 - **[Улучшение цвета]** Оживление цветов и улучшение разрешения ярко освещенных объектов.

Данную функцию можно включить или отключить.

- **[Режим ПК]** Позволяет настраивать параметры изображения, когда компьютер подключен к телевизору через HDMI. Если включено, можно выбрать **[Форм. изображения]** > **[Не в масштабе]** для обеспечения максимальной детализации при показе материалов с компьютера.
- **[Оптический датчик]** Динамическая регулировка настроек изображения в зависимости от освещения.
- **[Форм. изображения]** Изменение формата изображения.
- **[Режим автоформата]** Автоматическая подгонка формата изображения под размеры экрана.



Совет

- Если **[Режим автоформата]** отключено, выберите **[Форм. изображения]** > **[Автоформат]**, чтобы включить этот параметр.
- **[Сдвиг изображения]** Регулирует положение изображения на экране.



Примечание

- **[Цвет]** и **[Контрастность]** также доступны через панель (см. 'Использование панели истории настроек изображения и звука' на стр. 17) истории настроек **[Изображение и звук]**.

Изменение формата изображения

- 1 Нажмите кнопку **FORMAT**.
↳ Отобразится список форматов изображения.

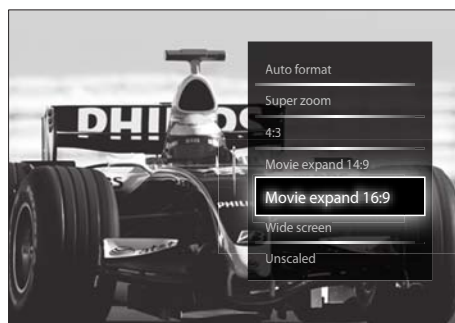

- 2 Нажмите **Кнопки перемещения** для выбора формата изображения.
- 3 Для подтверждения нажмите **ОК**.
↳ Установлен выбранный формат изображения.



Совет

- Форматы изображения доступны также из меню (см. 'Доступ в меню настроек' на стр. 16) **[Конфигурация]**.

Для выбора доступны следующие форматы изображения.



Примечание

- В зависимости от источника изображения, некоторые форматы изображения недоступны и не будут показаны на экране.
- Прежде чем настраивать **[Не в масштабе]**, выберите **[Изображение]** > **[Режим ПК]** > **[Вкл.]**, затем нажмите **ОК**, чтобы включить этот параметр.

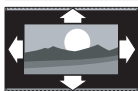

[Автоформат]

Увеличение изображения до размера экрана (отображение субтитров сохраняется). Рекомендуется для предотвращения искажений на экране (не подходит для HD и ПК).



[Сверх-увеличение]

Удаление черных полос по бокам при вещании в формате 4:3. Не рекомендуется для HD и ПК.



[Широкоэкранный.16:9]

Увеличение классического формата 4:3 до 16:9. Не рекомендуется для HD и ПК.



[Широкий экран]

Расширение классического формата 4:3 до 16:9.



[Не в масштабе]

Обеспечивает максимальную детализацию данных ПК. Доступно, если включен параметр [Режим ПК] в меню [Изображение].

Настройка параметров звука

- 1 Во время просмотра телевизора нажмите **Дом**.
↳ Откроется основное меню.
- 2 Нажмите кнопку **Кнопки перемещения** и выберите [Конфигурация].
- 3 Нажмите кнопку **ОК**.
↳ Отобразится меню [Конфигурация].

- 4 Нажмите кнопку **Кнопки перемещения** для выбора меню [Звук].
- 5 Нажмите кнопку **ОК**.
↳ Отобразится меню [Звук].

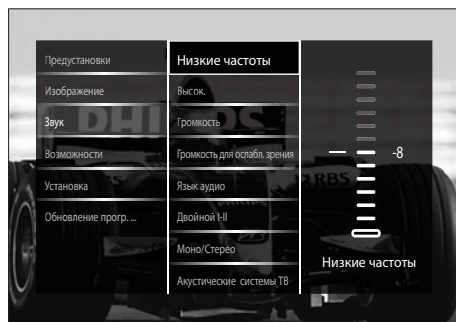

- 6 Нажмите **Кнопки перемещения** и **ОК** для выбора и регулировки выбранного параметра звука.

- 7 Нажмите **ВАСК**, чтобы выйти. Можно настроить следующие параметры звука. В зависимости от трансляции некоторые параметры звука могут быть недоступны.

- [Низкие частоты]Настройка НЧ.
- [Высок.]Настройка ВЧ.
- [Громкость]Настройка громкости.

Примечание

- Прежде чем настраивать [Громкость для ослабл. зрения], включите [Ослабленное зрение]. При просмотре телевизора нажмите **ОПЦИОНС** и выберите [Ослабленное зрение]. Выберите нужный параметр и нажмите **ОК**.
- [Громкость для ослабл. зрения]Устанавливает сочетание нормального звука со звуком для лиц с нарушением зрения. Если эта функция доступна, звук для лиц с нарушением слуха включает описание звука, появляющееся на экране. Эту функцию также можно включить нажатием **AD** (Устройство аудиоописания).

- **[Язык аудио]**(Только для цифровых каналов) Выбор между разными языковыми аудиоканалами, когда транслируются аудиоканалы на разных языках.
- **[Двойной I-II]**(Только для аналоговых каналов) Выбор между разными языковыми аудиоканалами, когда транслируется два языковых аудиоканала.
- **[Моно/Стерео]**Выбор между моно и стерео звуком, если трансляция осуществляется в стерео режиме.
- **[Акустические системы ТВ]**Включение или выключение динамиков телевизора. Если выбрано **[Автоматический (EasyLink)]**, то при обнаружении материалов системы домашнего кинотеатра, совместимой с EasyLink, динамики телевизора будут отключены.
- **[Surround]**Включение эффекта пространственного звука.
- **[Громкость наушников]**Регулировка громкости наушников.
- **[Разница громкостей]**Выравнивание разницы уровней громкости каналов или подключенных устройств. Перед изменением разницы уровней громкости необходимо выполнить переключение на подключенное устройство.
- **[Баланс]**Настройка баланса левого и правого динамиков для оптимального прослушивания в соответствии с положением пользователя.
- **[Авторегулировка громкости]**Автоматическое предотвращение внезапных изменений громкости, например при переключении каналов. В результате включения данной функции уровень громкости становится более стабильным.

Примечание

- **[Низкие частоты]**, **[Высок.]** и **[Акустические системы ТВ]** доступны также через панель (см. 'Использование панели истории настроек изображения и звука' на стр. 17) истории настроек **[Изображение и звук]**. Функции **[Язык аудио]** и **[Громкость для ослабл. зрения]** доступны в меню параметров напрямую, если поддерживаются.

Изменение настроек Ambilight (только для некоторых моделей)

Можно установить цвет, яркость и режим Ambilight по своему вкусу.

- 1 Во время просмотра телевизора нажмите **⬆ (Дом)**.
↳ Откроется основное меню.
- 2 Нажмите кнопку **Кнопки перемещения** и выберите **[Конфигурация]**.
- 3 Нажмите кнопку **ОК**.
↳ Отобразится меню **[Конфигурация]**.
- 4 Нажмите кнопку **Кнопки перемещения** и выберите **[Ambilight]**.
- 5 Нажмите кнопку **ОК**.
↳ Отобразится меню **[Ambilight]**.
- 6 Нажмите **Кнопки перемещения** и кнопку **ОК**, чтобы выбрать и настроить параметры Ambilight.
- 7 Нажмите **↩ ВАСК**, чтобы выйти. Можно настроить следующие параметры Ambilight.
 - **[Ambilight]**Включение или отключение Ambilight.
 - **[Активный режим]**Задаёт настройку Ambilight между плавным и динамическим уровнем. Эта функция доступна, только когда Ambilight **[Цвет]** имеет значение **[Активный режим]**.

- **[Яркость]**Изменение интенсивности светового излучения Ambilight.
- **[Цвет]**Установка стандартного или выбранного пользователем цвета.
- **[Полез. цвет]**Точная настройка стандартных цветов.
- **[Разделение]**Установка различия в уровне цвета Ambilight между краями экрана телевизора. Включение этой функции дает динамичный, однородный цвет Ambilight.
- **[Остановка страницы]**Мгновенная остановка текущей страницы.
- **[Двойной экран]/[Полноэкр.]**Включает и выключает двойной экран с телетекстом, который перемещает текущий или исходный канал в левую часть экрана с телетекстом в правой части.
- **[Показ.]**Скрытие или отображение скрытой информации на странице, например решения загадок или ребусов.
- **[Цикл подстраниц]**Автоматическое пролистывание подстраниц, если подстраницы доступны.
- **[Язык]**Переключение языковой группы для отображения соответствующего языка, если данным языком используется другой набор символов.

Использование дополнительных возможностей телетекста

Доступ к меню параметров телетекста

Доступ к большинству функций телетекста осуществляется с помощью меню параметров телетекста.

- 1 Нажмите кнопку **TELETEXT**.
↳ Отобразится экран телетекста.
- 2 Нажмите кнопку **OPTION**.
↳ Отобразится меню параметров телетекста.

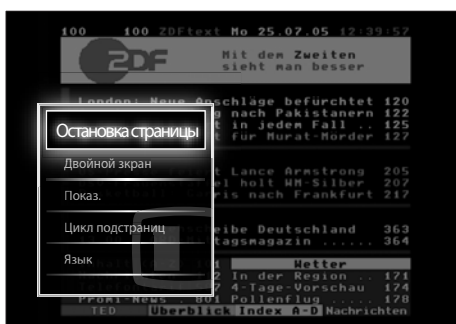

- 3 Используйте кнопки **Кнопки перемещения** для выбора параметра:

- 4 Для подтверждения нажмите **OK**.
↳ Отобразится экран телетекста.

Совет

- Для выхода из меню параметров в любой момент нажмите кнопку **OPTION**.

Выбор подстраниц телетекста

Страница телетекста может содержать ряд подстраниц. Подстраницы отображены рядом с номером основной страницы.

Примечание

- Перед тем как выбрать подстраницу, активируйте чередование подстраниц (см. 'Доступ к меню параметров телетекста' на стр. 23).

- 1 Нажмите кнопку **TELETEXT**.
↳ Отобразится экран телетекста.
- 2 Выберите страницу телетекста.
- 3 Нажмите кнопку **◀** или **▶** для выбора подстраницы.
↳ Отобразится подстраница.

Выбор таблицы страниц, передаваемых службой телетекста

Таблица страниц, передаваемых службой телетекста, позволяет переходить от одной темы на другую без использования нумерации страниц. Таблица страниц телетекста не передается всеми телеканалами.

- 1 Нажмите кнопку **TELETEXT**.
↳ Отобразится экран телетекста.
- 2 Нажмите кнопку **INFO**.
↳ Отобразится окно обзора таблицы страниц.
- 3 Используйте кнопки **Кнопки перемещения** для выбора темы.
- 4 Для подтверждения нажмите **ОК**.
↳ Отобразится страница телетекста.

Поиск по телетексту

Поиск на странице телетекста.

- 1 Нажмите кнопку **TELETEXT**.
↳ Отобразится экран телетекста.
- 2 Нажмите кнопку **ОК** для выделения первого слова или числа.
- 3 Используйте кнопки **Кнопки перемещения** для перехода к слову или числу, которое требуется найти.
- 4 Нажмите **ОК**, чтобы начать поиск.
- 5 Чтобы прервать поиск до того, как будет выделено какое-либо слово или число, нажмите кнопку **▲**.

Увеличение страниц телетекста

Для дополнительного удобства чтения страницу телетекста можно увеличить.

- 1 Нажмите кнопку **TELETEXT**.
↳ Отобразится экран телетекста.
- 2 Нажмите кнопку **FORMAT**.
↳ Экран телетекста увеличивается.

- 3 Используйте следующие кнопки.
 - **Кнопки перемещения** для перемещения увеличенного экрана.
 - **FORMAT** для возврата к нормальному размеру экрана.

Использование телетекста 2.5

Стандарт телетекста 2.5 дает возможность использовать больше цветов и лучшую графику в сравнении с обычным телетекстом. Если на канале транслируется телетекст 2.5, телевизор по умолчанию будет переключен на этот стандарт.

- 1 Во время просмотра телевизора нажмите **Дом**.
↳ Откроется основное меню.
- 2 Нажмите кнопку **Кнопки перемещения** и выберите **[Конфигурация]**.
- 3 Нажмите кнопку **ОК**.
↳ Отобразится меню **[Конфигурация]**.
- 4 Нажмите **Кнопки перемещения**, чтобы выбрать **[Установка] > [Предпочтения] > [Телетекст 2.5] > [Вкл.]** или **[Выкл.]**.
↳ Таким образом телетекст 2.5 может быть включен или выключен.
- 5 Нажмите **BACK** для выхода или **Дом** для возврата в основное меню.

Использование дополнительных функций сетки каналов

Создание и использование списков избранных каналов

Функция создания списков избранных телеканалов позволяет облегчить их поиск.

Примечание

- Цифровые радиостанции (если они поддерживаются) также могут быть добавлены в списки избранного.

Просмотр только каналов из списка избранных или просмотр всех каналов, если в данный момент включено отображение каналов из списка избранного.

- 1 Во время просмотра телевизора нажмите **ОК**.
↳ Появится сетка каналов.
- 2 Нажмите кнопку **ОPTIONS**.
↳ Отобразится меню параметров.

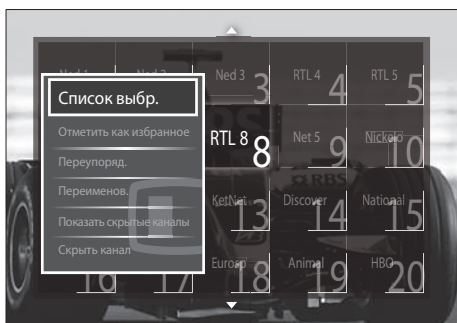

- 3 Нажмите кнопку **Кнопки перемещения** и выберите **[Список выбр.]**.
- 4 Нажмите кнопку **ОК**.
↳ Отобразится меню **[Список выбр.]**.
- 5 Нажмите **Кнопки перемещения** для выбора следующих параметров.
 - **[Все]** Отображение всех каналов.
 - **[Любим. программы]** Отображение каналов, включенных в выбранный список избранного.
 - **[Радио]** Отображение только радиоканалов.
 - **[Цифровой]** Отображение только цифровых каналов.

- **[Аналоговый]** Отображение только аналоговых каналов.

- 6 Для подтверждения нажмите **ОК**.
↳ Выбранный список будет применен к сетке каналов.

Добавление и удаление каналов из списка избранного

Совет

- Перед добавлением канала в список избранного включите отображение всех каналов **[Все]**.

- 1 Во время просмотра телевизора включите канал, который необходимо добавить в список избранного или удалить из него.
Или нажмите **ОК** для перехода к сетке каналов, затем нажмите **Кнопки перемещения** для выбора канала, который необходимо добавить или удалить.
- 2 Нажмите кнопку **ОPTIONS**.
↳ Отобразится меню параметров.
- 3 Нажмите **Кнопки перемещения** для выбора **[Отметить как избранное]** или **[Удалить из избранного]**.
↳ В сетке каналов появится звездочка, означающая, что канал добавлен в список избранного. Если удалить канал из списка избранного, звездочка исчезнет.

Изменение положения каналов в сетке

Изменение положения каналов в сетке по вашему выбору.

- 1 Во время просмотра телевизора нажмите **ОК**.
↳ Появится сетка каналов.
- 2 Нажмите кнопку **ОPTIONS**.
↳ Отобразится меню параметров.

3 Нажмите **Кнопки перемещения**, чтобы выбрать [**Переупоряд.**], а затем нажмите **ОК**.

↳ Появляется сообщение на экране. Для продолжения перейдите к шагу 4.

↳ Для отмены и выхода нажмите **О** **OPTIONS** и следуйте инструкциям на экране.

4 Используйте кнопки **Кнопки перемещения** для выбора канала, положение которого требуется изменить.

↳ Выбранный канал будет выделен рамкой.



5 Переместите канал в нужное положение, нажимая кнопки **Кнопки перемещения**.

6 Для подтверждения нажмите **ОК**.
↳ Канал переместится в выбранное положение.

7 Нажмите **↶ BACK** для выхода из сетки каналов.

Переименование каналов

Переименование каналов в сетке по вашему выбору.

1 Во время просмотра телевизора нажмите **ОК**.
↳ Появится сетка каналов.

2 Используйте кнопки **Кнопки перемещения** для выбора канала, который требуется переименовать.

3 Нажмите кнопку **О** **OPTIONS**.
↳ Отобразится меню параметров.

4 Нажмите кнопку **Кнопки перемещения** и выберите [**Переименов.**].
↳ Отобразится экран ввода названия.

5 Нажмите **Кнопки перемещения** или **Цифровые кнопки**, чтобы изменить имя, а затем нажмите **ОК**.

6 После завершения операции используйте **Кнопки перемещения** для выбора пункта [**Готово**].

- Чтобы удалить введенное имя, выберите [**Очистить**].
- Для отмены выберите [**Отмена**].

7 Для подтверждения нажмите **ОК**.

8 Нажмите **↶ BACK** для выхода из сетки каналов.

Скрытие каналов

Скрытие каналов в сетке для предотвращения несанкционированного доступа.

1 Во время просмотра телевизора нажмите **ОК**.
↳ Появится сетка каналов.

2 Используйте кнопки **Кнопки перемещения** для выбора канала, который требуется скрыть.

3 Нажмите кнопку **О** **OPTIONS**.
↳ Отобразится меню параметров.

4 Нажмите кнопку **Кнопки перемещения** и выберите [**Скрыть канал**].

5 Для подтверждения нажмите **ОК**.
↳ Канал будет скрыт.

6 Нажмите **↶ BACK** для выхода из сетки каналов.

Показать скрытые каналы

Отображение скрытых каналов.

- 1 Во время просмотра телевизора нажмите **ОК**.
↳ Появится сетка каналов.
- 2 Нажмите кнопку **О** **OPTIONS**.
↳ Отобразится меню параметров.
- 3 Нажмите кнопку **Кнопки перемещения** и выберите [**Показать скрытые каналы**].
- 4 Нажмите кнопку **ОК**.
↳ Скрытые каналы отображаются в сетке каналов без отображения информации о каналах. Вместо нее отображается черный прямоугольник.

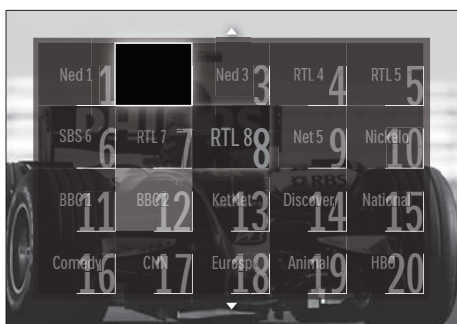

- 5 Нажмите **Кнопки перемещения**, чтобы отменить скрытие канала.
- 6 Нажмите кнопку **О** **OPTIONS**.
↳ Отобразится меню параметров.
- 7 Нажмите **Кнопки перемещения**, чтобы выбрать [**Отобразить скрытый канал**], а затем нажмите **ОК**.
↳ Канал не скрыт.



Примечание

- Повторите шаги с 5 по 7, чтобы отменить скрытие других каналов.

Использование электронного гида передач

Электронный гид передач является появляющимся на экране гидом, доступным для цифровых каналов. Электронный гид передач позволяет делать следующее:

- Просматривать список транслируемых цифровых передач
- Просматривать анонс будущих программ,
- Группировать программы по жанрам,
- Устанавливать напоминания о начале программ,
- Создавать список любимых каналов с электронным гидом передач

Включение электронного гида передач



Примечание

- Во время первого включения электронного гида передач может поступить запрос на обновление. Для завершения модернизации следуйте инструкциям на экране.

- 1 Во время просмотра телевизора нажмите **GUIDE**.
↳ Отобразится меню электронного гида передач.



- 2 Используйте следующие кнопки.

- **Кнопки перемещения** для перемещения по экрану.
- **INFO** для просмотра дополнительных сведений о программе (см. 'Просмотр информации о канале/программе' на стр. 28).
- **OPTIONS** для просмотра меню (см. 'Использование меню параметров электронного гида передач' на стр. 28) параметров.

3 Нажмите **↩ BACK** для возврата к исходному каналу или **OK** для перехода к выбранному каналу.

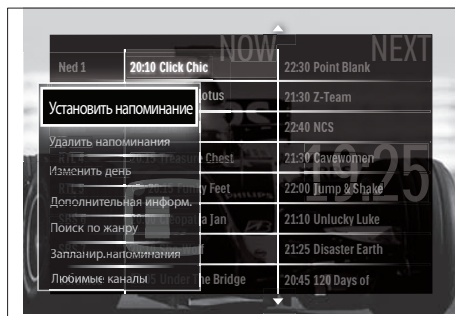

2 Нажимайте кнопки **Кнопки перемещения** и **OK** для выбора и настройки следующих параметров.

- **[Установить напоминание]** Установка напоминаний о программах.
- **[Удалить напоминания]** Очистка напоминаний о программах.
- **[Изменить день]** Установка дня EPG. Выберите **[Сегодня]**, **[След. день]** или **[Предыдущий день]**.
- **[Дополнительная информ.]** Просмотр информации о программе.
- **[Поиск по жанру]** Поиск телепрограмм по жанрам.
- **[Запланир. напоминания]** Перечисление напоминаний о программах.
- **[Любимые каналы]** Установка избранных каналов электронного программного гида (EPG).

3 Нажмите **EXIT OPTIONS** для выхода в меню параметров EPG.

Просмотр информации о канале/программе

1 Во время просмотра телевизора или работы с электронным программным гидом (EPG) нажмите **INFO**.
 ↳ Отобразится экран информации о программе.

2 Используйте кнопки **Кнопки перемещения** для навигации по экранам.

3 Нажмите **INFO** для возврата к исходному каналу или **↩ BACK** для выхода в меню EPG.

Использование меню параметров электронного гида передач

Используйте меню параметров электронного гида передач для установки и удаления напоминаний, изменения даты и доступа к другим полезным параметрам электронного гида передач.

Примечание

- Параметры EPG доступны только для информации о телеканалах на 8 дней.

1 В режиме электронного программного гида (EPG) нажмите **OPTIONS**.
 ↳ Отобразится меню параметров EPG.

Использование таймеров

Чтобы в определенное время включить или отключить режим ожидания телевизора, можно установить таймеры.

Автоматическое переключение телевизора в режим ожидания (таймер выключения)

Таймер выключения переключает телевизор в режим ожидания по истечении установленного периода времени.



Совет

- В любое время можно выключить ТВ или отменить таймер выключения.

- 1 Во время просмотра телевизора нажмите **⬆ (Дом)**.
↳ Откроется основное меню.
- 2 Нажмите кнопку **Кнопки перемещения** для выбора **[Конфигурация]**.
- 3 Нажмите кнопку **ОК**.
↳ Отобразится меню **[Конфигурация]**.
- 4 Нажмите кнопку **Кнопки перемещения**, чтобы выбрать **[Возможности] > [Таймер выключения]**.
↳ Отобразится меню **[Таймер выключения]**.
- 5 Нажмите **Кнопки перемещения**, чтобы установить время выключения.
↳ Таймер выключения можно установить на время до 180 минут с интервалами в 5 минут. Таймер выключения деактивируется, если установить его на ноль.
- 6 Нажмите **ОК** для активации таймера выключения.
↳ После истечения установленного периода времени телевизор переключается в режим ожидания.
- 7 Нажмите **↩ BACK** для выхода или **⬆ (Дом)** для возврата в основное меню.

Использование блокировки от просмотра детьми и ограничения просмотра

Можно запретить смотреть телевизор детям, заблокировав телевизор или задав ограничения просмотра.

Установка или изменение кода блокировки от детей

- 1 Во время просмотра телевизора нажмите **⬆ (Дом)**.
↳ Откроется основное меню.
- 2 Нажмите кнопку **Кнопки перемещения** и выберите **[Конфигурация]**.
- 3 Нажмите кнопку **ОК**.
↳ Отобразится меню **[Конфигурация]**.
- 4 Нажмите кнопку **Кнопки перемещения** для выбора **[Возможности] > [Установить код]/[Сменить код]**.
↳ Отобразится меню **[Установить код]/[Сменить код]**.
- 5 Введите код с помощью кнопок **Цифровые кнопки**.
- 6 Нажмите кнопку **ОК**.
↳ Отобразится сообщение, подтверждающее, что код установлен.
- 7 Нажмите **↩ BACK** для выхода или **⬆ (Дом)** для возврата в основное меню.



Совет

- Если вы забыли установленный код, введите "8888" для замены существующего кода.

Блокировка и разблокировка телевизора

Блокировка телевизора предотвращает доступ ваших детей ко всем каналам и подсоединенным устройствам.

- 1 Во время просмотра телевизора нажмите **⬆ (Дом)**.
↳ Откроется основное меню.
- 2 Нажмите кнопку **Кнопки перемещения** и выберите **[Конфигурация]**.
- 3 Нажмите кнопку **ОК**.
↳ Отобразится меню **[Конфигурация]**.
- 4 Нажмите **Кнопки перемещения** для выбора **[Возможности] > [Замок от ребенка] > [Блокировать]/[Разблокировать]**.
↳ Отобразится сообщение с запросом на ввод кода защиты от детей.
- 5 Введите код защиты от детей с помощью кнопок **Цифровые кнопки**.
↳ Отобразится меню **[Замок от ребенка]**.
- 6 Нажмите **Кнопки перемещения** для выбора **[Блокировать]/[Разблокировать]**.
- 7 Для подтверждения нажмите **ОК**.
↳ Будут заблокированы или разблокированы все каналы и подключенные устройства.
- 8 Нажмите **↩ ВАСК** для выхода или **⬆ (Дом)** для возврата в основное меню.

Включить установки возрастного ограничения

Некоторые станции вещания цифровых каналов устанавливают для своих программ уровень возрастного ограничения. Прежде чем задавать установки возрастного ограничения, необходимо включить эту функцию.

- 1 Во время просмотра телевизора нажмите **⬆ (Дом)**.
↳ Откроется основное меню.
- 2 Нажмите кнопку **Кнопки перемещения** и выберите **[Конфигурация]**.
- 3 Нажмите кнопку **ОК**.
↳ Отобразится меню **[Конфигурация]**.
- 4 Нажмите **Кнопки перемещения**, чтобы выбрать **[Возможности] > [Замок от ребенка]**, а затем нажмите **▶**.
↳ Отобразится сообщение с запросом на ввод кода защиты от детей.
- 5 Введите код защиты от детей с помощью кнопок **Цифровые кнопки**.
- 6 Нажмите **Кнопки перемещения**, чтобы вернуться на один уровень меню назад в **[Возможности] > [Родительский рейтинг]**.
↳ Меню **[Родительский рейтинг]** сейчас недоступно.

Установки возрастного ограничения

Некоторые станции вещания цифровых каналов устанавливают для своих программ уровень возрастного ограничения. Можно настроить телевизор на демонстрацию только программ с уровнем возрастного ограничения выше, чем возраст вашего ребенка.

- 1 Во время просмотра телевизора нажмите **⬆ (Дом)**.
↳ Откроется основное меню.
- 2 Нажмите кнопку **Кнопки перемещения** и выберите **[Конфигурация]**.
- 3 Нажмите кнопку **ОК**.
↳ Отобразится меню **[Конфигурация]**.

- 4 Нажмите **Кнопки перемещения**, чтобы выбрать **[Возможности] > [Родительский рейтинг]**.
↳ Отобразится сообщение с запросом на ввод кода защиты от детей.
- 5 Введите код защиты от детей с помощью кнопок **Цифровые кнопки**.
- 6 Нажмите **Кнопки перемещения**, чтобы выбрать уровень возрастного ограничения, а затем нажмите **ОК**, чтобы применить выбранное значение.
↳ Все программы, возрастной рейтинг которых выходит за выбранное возрастное ограничение, будут заблокированы.
- 7 Нажмите **↶ BACK** для выхода или **🏠 (Дом)** для возврата в основное меню.

Использование субтитров

Можно настроить субтитры для каждого телеканала. Субтитры транслируются в режиме телетекста или цифровой трансляции DVB-T. Благодаря цифровым трансляциям у вас появится дополнительная возможность выбора языка субтитров.

Включение и выключение субтитров на аналоговых телевизионных каналах

- 1 Переключите телевизор на аналоговый канал.
- 2 Нажмите кнопку **TELETEXT**.
- 3 Введите трехзначный номер страницы субтитров с помощью кнопок **Цифровые кнопки**.
- 4 Нажмите **TELETEXT** для отключения телетекста.
- 5 Нажмите кнопку **SUBTITLE**.
↳ Отобразится меню **[Субтитры]**.

Примечание

- Меню **[Субтитры]** доступно также из меню **[Конфигурация]**.

- 6 Нажмите **Кнопки перемещения** для выбора следующих параметров.
 - **[Вкл.]** Включение субтитров.
 - **[Выкл.]** Отключение субтитров.
 - **[Субт.вкл. без звука]** Отображение субтитров только, когда отключен звук.
- 7 Для подтверждения нажмите **ОК**.
↳ Субтитры будут включены или отключены.
- 8 Нажмите **↶ BACK** для выхода или **🏠 (Дом)** для возврата в основное меню.

Примечание

- Повторите данную процедуру для каждого аналогового канала.
- Если включена функция EasyLink и выбран параметр **[Субт.вкл. без звука]**, субтитры отображаться не будут (см. 'Включение или отключение функции EasyLink' на стр. 58).

Включение и отключение субтитров на цифровых телевизионных каналах

- 1 Нажмите кнопку **SUBTITLE**.
↳ Отобразится меню **[Субтитры]**.

Примечание

- Меню **[Субтитры]** доступно также из меню (см. 'Доступ в меню настроек' на стр. 16) **[Конфигурация]**.

- 2 Нажмите **Кнопки перемещения** для выбора следующих параметров.
 - **[Вкл.]** Включение субтитров.
 - **[Выкл.]** Отключение субтитров.
 - **[Субт.вкл. без звука]** Отображение субтитров только, когда отключен звук.

- 3 Нажмите кнопку **OK**.
↳ Субтитры будут включены или отключены.
- 4 Нажмите **↩** **BACK** для выхода или **🏠** (**Дом**) для возврата в основное меню.

Выбор языка субтитров на цифровых телеканалах



Примечание

- При выборе языка субтитров цифрового телеканала (см. ниже) предпочитаемый язык субтитров устанавливается в меню Установка временно.

- 1 Во время просмотра телевизора нажмите **🏠** (**Дом**).
↳ Откроется основное меню.
- 2 Нажмите кнопку **Кнопки перемещения** и выберите **[Конфигурация]**.
- 3 Нажмите кнопку **OK**.
↳ Отобразится меню **[Конфигурация]**.
- 4 Нажмите кнопку **Кнопки перемещения**, чтобы выбрать **[Возможности] > [Язык субтитров]**.
↳ Отобразится список языков субтитров.
- 5 Используйте кнопки **Кнопки перемещения** для выбора языка.
- 6 Для подтверждения нажмите **OK**.
↳ Будет использоваться выбранный язык субтитров.



Примечание

- Выберите избранные языки субтитров в меню (см. 'Шаг 1 Выберите язык меню' на стр. 40)**[Языки]**. При включении субтитров они автоматически будут отображаться на выбранных языках.

Использование часов телевизора

На экране телевизора можно отобразить часы. Часы отображают текущее время используя данные о времени оператора телеслужбы.

Отображение часов телевизора

Можно включить отображение на экране телевизора часов, показывающих текущее время.

- 1 Во время просмотра телевизора нажмите **☰** **OPTIONS**.
↳ Отобразится меню параметров.
- 2 Нажмите кнопку **Кнопки перемещения** и выберите **[Часы]**.
- 3 Для подтверждения нажмите **OK**.
↳ Часы отобразятся на экране телевизора.



Примечание

- Для отключения часов повторите действия, описанные выше.



Совет

- Часы доступны также через меню (см. 'Доступ в меню настроек' на стр. 16)**[Конфигурация]**.

Изменение режима часов

По умолчанию режим часов установлен на **[Автоматическая]**, при этом часы телевизора синхронизируются со всемирным скоординированным временем (UTC).

Если телевизор не может принимать сигналы всемирного скоординированного времени, установите режим часов на **[Ручная]**. Если часы установлены на режим **[Ручная]**, данные о времени основываются

на текущем часовом поясе (см. 'Шаг 1 Выберите систему' на стр. 42) с учетом летнего времени (см. 'Включение и отключение летнего времени' на стр. 33).

- 1 Во время просмотра телевизора нажмите **⬆ (Дом)**.
↳ Откроется основное меню.
- 2 Нажмите кнопку **Кнопки перемещения** и выберите **[Конфигурация]**.
- 3 Нажмите кнопку **ОК**.
↳ Отобразится меню **[Конфигурация]**.
- 4 Нажмите **Кнопки перемещения** для выбора **[Установка] > [Часы] > [Режим автомат. часов]**.
↳ Отобразится меню **[Режим автомат. часов]**.
- 5 Нажмите **Кнопки перемещения** для выбора **[Автоматическая]** или **[Ручная]**.
- 6 Для подтверждения нажмите **ОК**.
↳ Режим часов будет установлен.

Включение и отключение летнего времени

Если часы установлены в режим **[Ручная]**, можно включать и отключать летнее время, если это необходимо.

- 1 В меню **[Часы]** нажмите кнопку **Кнопки перемещения** для выбора **[Летнее время]**.
↳ Отобразится меню **[Летнее время]**.
- 2 Нажмите **Кнопки перемещения** для выбора **[Летнее время]** или **[Стандартное время]**.
- 3 Для подтверждения нажмите **ОК**.
↳ Летнее время для текущего часового пояса будет включено или отключено.

Просмотр фотографий и видео и воспроизведение музыки



Внимание

- Корпорация Philips не несет ответственности в случае несовместимости запоминающего устройства USB с телевизором, а так же за повреждение или потерю данных с запоминающего устройства.

Данный телевизор оснащен разъемом USB, который позволяет просматривать фотографии, слушать музыку или смотреть фильмы, сохраненные на запоминающем устройстве USB.

Данный телевизор также имеет сетевой разъем, который позволяет воспроизводить медиафайлы напрямую с компьютера.

Подключение запоминающего устройства USB и вход в режим просмотра данных

- 1 Если телевизор включен, подключите запоминающее устройство USB к порту USB на боковой панели телевизора.
↳ Отобразится экран просмотра данных на устройстве, подключенном к разъему USB.

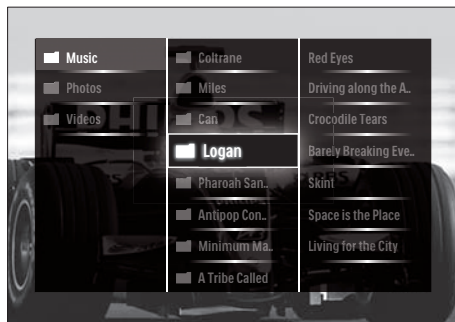



Примечание

- Экран просмотра данных на USB-устройстве доступен также через пункт **[Обзор USB]** в основном меню.
- При подключении сразу нескольких запоминающих устройств USB через USB-концентратор отображается сообщение с запросом на выбор устройства. Используйте кнопки **Кнопки перемещения** для выбора устройства, затем нажмите **ОК** для подтверждения.

- 2 Для выхода из экрана просмотра данных устройства USB нажмите **⬆** (**HOME**).
↳ Откроется основное меню.

Подключение к сети и вход в обозреватель содержимого

Перед запуском обозревателя содержимого убедитесь, что телевизор подключен к компьютерной сети (см. 'Подключение к сети и вход в обозреватель содержимого' на стр. 34).

- 1 Во время просмотра телевизора нажмите **⬆** (**Дом**).
↳ Откроется основное меню.
- 2 Нажмите кнопку **Кнопки перемещения** и выберите **[Обзор ПК]**.
↳ Появится обозреватель содержимого.

Просмотр фотографий в режиме слайд-шоу

- 1 В обозревателе содержимого используйте **Кнопки перемещения** для выбора фотографии.
- 2 Нажмите **▶||** или **ОК**.
↳ Слайд-шоу запустится начиная с этого изображения.
- 3 Используйте следующие кнопки.
 - **▶||** приостановка показа слайд-шоу.

- **◀/▶**, **◀◀/▶▶** или **P +/-** возврат к предыдущему изображению или переход к следующему.
- **■** остановка слайд-шоу и возврат в обозреватель содержимого.

Изменение настроек слайд-шоу

- 1 Во время просмотра слайд-шоу нажмите кнопку **OPTIONS**.
↳ Отобразится меню параметров.
- 2 Нажимайте кнопки **Кнопки перемещения** для выбора и настройки следующих параметров.
 - **[Повернуть]** Поворот изображения.
 - **[Повтор]** Повтор слайд-шоу.
 - **[Перемеш. вкл.]** Отображение доступных для слайд-шоу изображений в случайном порядке.
 - **[Перемеш. выкл.]** Отключение отображения изображений слайд-шоу в случайном порядке.
 - **[Скорость слайд-шоу]** Устанавливает время отображения изображения.
 - **[Переход слайд-шоу]** Устанавливает переход от одного изображения к другому.
- 3 Для подтверждения нажмите **ОК**.
↳ Настройки слайд-шоу будут применены.

Прослушивание музыки

- 1 Для выбора композиции используйте кнопки **Кнопки перемещения** в режиме просмотра данных устройства USB.
- 2 Нажмите кнопку **ОК**.
↳ Начнется воспроизведение композиции в музыкальном проигрывателе.
- 3 Используйте следующие кнопки.

- **P +/-** для перехода к следующей или предыдущей композиции.
 - **◀◀▶▶** для перемотки композиции вперед или назад.
 - **▶▶||** для запуска или приостановки воспроизведения композиции.
- 4 Нажмите **■** или **ОК**, чтобы остановить воспроизведение и выйти из экрана просмотра данных устройства USB.

Изменение настроек воспроизведения музыки

- 1 В режиме музыкального проигрывателя нажмите кнопку **OPTIONS**.
- ↳ Отобразится меню параметров.
- 2 Нажимайте кнопки **Кнопки перемещения** для выбора и настройки следующих параметров.
- **[Повтор]**Повтор песни или альбома.
 - **[Перемеш. вкл.]/[Перемеш. выкл]**Включает и отключает произвольное воспроизведение песен.
- 3 Для подтверждения нажмите **ОК**.
- ↳ Настройки воспроизведения музыки будут применены.



Примечание

- Перейти к настройкам слайд-шоу также можно, нажав кнопку **OPTIONS** в обозревателе содержимого.

Просмотр видео

- 1 В режиме просмотра данных устройства USB нажмите **Кнопки перемещения** для выбора видеозаписи.
- 2 Нажмите кнопку **ОК**.

↳ Начнется воспроизведение выбранного видео в видеопроигрывателе.

- 3 Используйте следующие кнопки.
- **P +/-** для перехода к следующему или предыдущему файлу видео.
 - **◀◀▶▶** для перемотки видео вперед или назад.
 - **▶▶||** для запуска или приостановки воспроизведения видео.
- 4 Нажмите **■** или **ОК**, чтобы остановить воспроизведение и выйти из экрана просмотра данных устройства USB.

Изменение параметров видео

- 1 В режиме видеопроигрывателя нажмите кнопку **OPTIONS**.
- ↳ Отобразится меню параметров.
- 2 Нажимайте кнопки **Кнопки перемещения** для выбора и настройки следующих параметров.
- **[Малый экран]**Воспроизведение видео в маленьком экране.
 - **[Полноэкр.]**Воспроизведение видео в полноэкранный режим.
 - **[Повтор]**Повторное воспроизведение видео.
 - **[Перемеш. вкл.]/[Перемеш. выкл]**Включает и отключает случайное воспроизведение видеофильмов.
- 3 Нажмите **ОК** для подтверждения изменения настроек.

Отключение запоминающего устройства USB



Внимание

- Выполните эту процедуры, чтобы избежать нанесения повреждений устройству хранения USB.

- 1 Нажмите **▲(HOME)** для выхода из экрана просмотра данных устройства USB.
- 2 Подождите 5 секунд перед тем, как отключить запоминающее устройство USB.

Прослушивание цифровых радиоканалов

При наличии цифрового вещания цифровые радиоканалы будут найдены и сохранены во время установки.

- 1 Во время просмотра телевизора нажмите **OK**.
↳ Появится сетка каналов.
- 2 Нажмите кнопку **OPTIONS**.
↳ Отобразится меню параметров.
- 3 Нажмите кнопку **Кнопки перемещения** и выберите **[Список выбр.]**.
↳ Отобразится меню **[Список выбр.]**.
- 4 Нажмите кнопку **Кнопки перемещения** и выберите **[Радио]**.
- 5 Нажмите кнопку **OK**.
↳ В сетке каналов отобразится список доступных цифровых радиоканалов.
- 6 Выберите радиоканал с помощью кнопок **Кнопки перемещения**.
- 7 Нажмите кнопку **OK**.
↳ Сигнал выбранного радиоканала начнет воспроизводиться через динамики телевизора.



Примечание

- Ознакомьтесь (см. 'Использование дополнительных функций сетки каналов' на стр. 24), также, с информацией о дополнительных функциях сетки каналов.

Модернизация программного обеспечения телевизора

Philips постоянно работает над улучшением изделий, и мы настоятельно рекомендуем модернизировать программное обеспечение телевизора, когда обновления доступны. Проверка доступности www.philips.com/support.

Проверка текущей версии программного обеспечения

- 1 Во время просмотра телевизора нажмите **▲ (Дом)**.
↳ Откроется основное меню.
- 2 Нажмите кнопку **Кнопки перемещения** и выберите **[Конфигурация]**.
- 3 Нажмите кнопку **OK**.
↳ Отобразится меню **[Конфигурация]**.
- 4 Нажмите кнопку **Кнопки перемещения**, чтобы выбрать **[Обновление прогр. обеспечения] > [Инфо об установл.прогр.обеспеч.]**.
- 5 Нажмите кнопку **OK**.
↳ Отобразится текущая версия программного обеспечения.

Модернизировать программное обеспечение (с веб-сайта)

Перед проведением этой процедуры удостоверьтесь, что:

- Прошло некоторое время для завершения обновления.
- Имеется запоминающее устройство USB емкостью не менее 256 МБ.
- Имеется доступ к компьютеру с портом USB и выходом в Интернет.

- 1 Во время просмотра телевизора нажмите **▲ (Дом)**.
↳ Откроется основное меню.

- 2 Нажмите кнопку **Кнопки перемещения** и выберите **[Конфигурация]**.
- 3 Нажмите кнопку **ОК**.
↳ Отобразится меню **[Конфигурация]**.
- 4 Нажмите кнопку **Кнопки перемещения**, чтобы выбрать **[Обновление прогр. обеспечения] > [Сейчас]**.
- 5 Нажмите кнопку **ОК**.
↳ Запустится помощник обновления. Для завершения модернизации следуйте инструкциям на экране.

Модернизировать программное обеспечение (цифровые трансляции)

(Доступно только в некоторых странах)
Если эта возможность доступна, телевизор может получать обновления программного обеспечения по цифровым трансляциям. Если есть возможность обновления, отображается сообщение с запросом на обновление программного обеспечения. Настоятельно рекомендуется производить обновление при появлении такого запроса. Следуйте приведенным далее инструкциям для обновления программного обеспечения до последней версии.

- 1 Во время просмотра телевизора нажмите **⬆ (Дом)**.
↳ Откроется основное меню.
- 2 Нажмите кнопку **Кнопки перемещения** и выберите **[Конфигурация]**.
- 3 Нажмите кнопку **ОК**.
↳ Отобразится меню **[Конфигурация]**.
- 4 Нажмите кнопку **Кнопки перемещения**, чтобы выбрать **[Обновление прогр. обеспечения] > [Локальные обновления]**.

- 5 Нажмите кнопку **ОК**.
↳ Телевизор будет искать доступные обновления программного обеспечения в цифровых трансляциях.

Изменение предпочтений

- 1 Во время просмотра телевизора нажмите **⬆ (Дом)**.
↳ Откроется основное меню.
- 2 Нажмите кнопку **Кнопки перемещения** и выберите **[Конфигурация]**.
- 3 Нажмите кнопку **ОК**.
↳ Отобразится меню **[Конфигурация]**.
- 4 Нажмите кнопку **Кнопки перемещения**, чтобы выбрать **[Установка] > [Предпочтения]**.
↳ Отобразится меню **[Предпочтения]**.

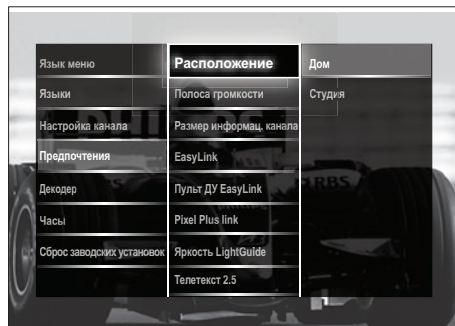

- 5 Используйте кнопки **Кнопки перемещения** для выбора и изменения:
 - **[Расположение]** Настройка параметров телевизора в соответствии с местоположением — дом или магазин.
 - **[Полоса громкости]** Отображение строки громкости во время настройки уровня громкости.

- **[Информация о канале]** Отображается информацию о канале при каждом включении.
 - **[EasyLink]** Включение функций начала воспроизведения одним нажатием и включения режима ожидания одним нажатием между совместимыми с EasyLink устройствами.
 - **[Пульт ДУ EasyLink]** Когда включена функция EasyLink, можно использовать клавиши пульта дистанционного управления.
 - **[Pixel Plus link]** Если включена функция EasyLink, автоматически будет применена наиболее подходящая из настроек Pixel Plus, если их несколько (например, если и телевизор, и DVD-плеер поддерживают функцию Pixel Plus).
 - **[Яркость LightGuide]** Задаёт яркость переднего светодиодного индикатора или LightGuide.
 - **[Телетекст 2.5]** Включение или отключение телетекста стандарта 2.5.
- 6** Нажмите кнопку **OK**.
↳ Будут применены предпочтительные настройки телевизора.

Запуск демонстрации

(Не поддерживается в каналах MHEG)

- 1** Во время просмотра телевизора нажмите **DEMO**.
↳ Отобразится меню демонстрации (demo).
- 2** Используйте кнопки **Кнопки перемещения** для выбора демонстрации.
- 3** Нажмите **OK** для пуска демонстрации.
- 4** Нажмите **DEMO** или **↩ BACK** для выхода из режима демонстрации.

Восстановление заводских параметров телевизора

При сбросе установок телевизора на заводские сохраняются установки звука и изображения по умолчанию. Параметры настройки канала не меняются.

- 1** Во время просмотра телевизора нажмите **🏠 (Дом)**.
↳ Откроется основное меню.
- 2** Нажмите кнопку **Кнопки перемещения** и выберите **[Конфигурация]**.
↳ Отобразится меню **[Конфигурация]**.
- 3** Нажмите кнопку **Кнопки перемещения**, чтобы выбрать **[Установка] > [Сброс заводских установок]**.
- 4** Нажмите кнопку **OK**.
↳ Настройки телевизора будут сброшены на заводские установки.

Использование универсального пульта ДУ (только для некоторых моделей)

Управление другими устройствами, такими как проигрыватель DVD, телеприставка или система домашнего кинотеатра компании Philips или других производителей. Для переключения в режим телевизора из режима универсального управления нажмите кнопку **TV**. Для управления устройствами используйте следующие кнопки:

- **DVD** для управления проигрывателем DVD, рекордером DVD, проигрывателем DVD-R HDD или дисков Blu-ray.
- **STB** для управления цифровым или спутниковым ресивером
- **HTS** для управления системой домашнего кинотеатра или акустической системой.

Настройка универсального пульта ДУ

Перед использованием пульта ДУ для управления другим устройством необходимо настроить режим универсального пульта ДУ.



Примечание

- Эта функция поддерживается не всеми устройствами. Отсутствует подходящий код удаленного управления.

- 1 Нажмите кнопку **Дом**.
↳ Откроется основное меню.
- 2 Нажмите кнопку **Кнопки перемещения** и выберите **[Конфигурация]**.
- 3 Нажмите кнопку **OK**.
↳ Отобразится меню **[Конфигурация]**.
- 4 Нажмите кнопку **Кнопки перемещения** и выберите **[Установка]>[Универс. пульт ДУ]**.
- 5 Нажмите кнопку **OK**.
↳ Следуйте инструкциям на экране. Телевизор выполняет поиск кода удаленного управления, который подходит для имеющегося устройства.
- 6 По нахождению кода удаленного управления нажмите кнопку **Универсальные кнопки управления** для управления устройством.
↳ Кнопка будет мигать. Используйте пульт ДУ для управления обнаруженным устройством.



Совет

- Если в течение 30 секунд не нажата ни одна кнопка, пульт ДУ переходит из универсального режима в режим телевизора.

Ручная настройка универсального пульта ДУ

Введите код удаленного управления для настройки кнопки (см. 'Использование универсального пульта ДУ (только для некоторых моделей)' на стр. 38) универсального режима.

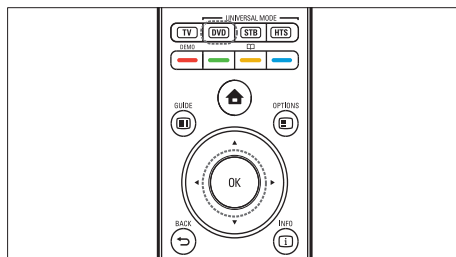

- 1 Нажмите одновременно кнопку универсального режима (**DVD**, **STB** или **HTS**) и кнопку **OK**.
↳ Все четыре кнопки подсвечиваются в течение одной секунды, после чего остается подсвеченной выбранная кнопка.
- 2 Введите четыре цифры кода удаленного управления для имеющегося устройства.
- 3 Если код принят, все четыре кнопки мигают три раза.
↳ Кнопка универсального режима настроена.
- 4 Если введен неправильный код, все кнопки мигают в течение двух секунд. Введите правильный код.
- 5 По завершении настройки нажмите кнопку универсального режима для управления устройством.



Совет

- Если устройство реагирует некорректно, повторите настройку с использованием другого кода удаленного управления.

6 Установка каналов

Во время первой установки телевизора будет предложено выбрать язык меню и выполнить автоматическую настройку цифровых теле- и радиоканалов (если они доступны). В данном разделе приведены инструкции по повторной установке и точной настройке каналов.

Автоматическая установка каналов

В данном разделе приведены инструкции по выполнению автоматического поиска и сохранению каналов.

Шаг 1 Выберите язык меню



Примечание

- Если установка языка выполнена правильно, перейдите к следующему шагу.

- 1 Во время просмотра телевизора нажмите **⬆** (**Дом**).
↳ Откроется основное меню.
- 2 Нажмите кнопку **Кнопки перемещения** и выберите **[Конфигурация]**.
↳ Отобразится меню **[Конфигурация]**.
- 3 Нажмите **Кнопки перемещения** для выбора **[Установка] > [Языки] > [Язык меню]**.
↳ Отобразится список языков.
- 4 Используйте кнопки **Кнопки перемещения** для выбора языка меню.
- 5 Для подтверждения нажмите **ОК**.
↳ Выбранный язык будет применен в меню.

В дополнение к параметру **[Язык меню]**, через меню **[Языки]** можно произвести следующие языковые настройки (только для цифровых каналов).



- **[Основной аудиосигнал]/[Вспомог. аудиосигнал]**
Выберите основной и второстепенный язык звука для цифровых каналов.
- **[Основные субтитры]/[Вспомог. субтитры]**
Выберите основной и второстепенный язык субтитров для цифровых каналов.
- **[Основной телетекст]/[Вспомог. телетекст]**
Выберите основной и второстепенный язык телетекста для цифровых каналов.
- **[Нарушения слуха]**
Выберите **[Вкл.]** для отображения субтитров с основным и второстепенным языком звука.
- **[Ослабленное зрение]**
Можно также включить дополнительные аудиокomentarии (если имеются) для людей со слабым зрением с помощью **[Акустические системы]**, **[Наушники]** или **[АС + наушники]**. Выберите **[Выкл.]**, чтобы отключить эту функцию.
- **[Предпочтит. аудиоформат]**
Выберите **[Доп. функции]** для наилучшего качества воспроизведения звука через системы домашних кинотеатров. Выберите **[Стандарт]** для

наилучшего качества воспроизведения звука через динамики телевизора и аналогичные звуковые системы.

Шаг 2: установка каналов

Телевизор ищет и сохраняет все доступные цифровые и аналоговые телеканалы, а также все доступные цифровые радиоканалы.

- 1 В меню **[Настройка канала]** нажмите кнопку **Кнопки перемещения** для выбора **[Автомат. установка]**.
- 2 Нажмите кнопку **ОК**.
↳ Отобразится сообщение с запросом на запуск процесса установки канала.

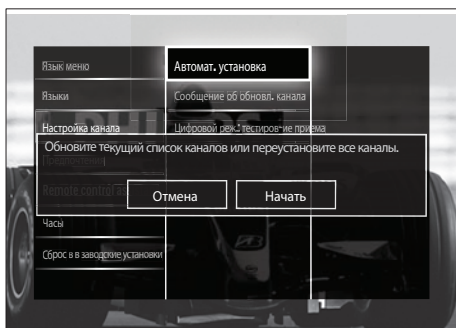

- 3 Нажмите кнопку **Кнопки перемещения** и выберите **[Начать]**.
- 4 Нажмите кнопку **ОК**.
↳ Отобразится экран установки каналов с выбранным пунктом **[Переустановка каналов]**.

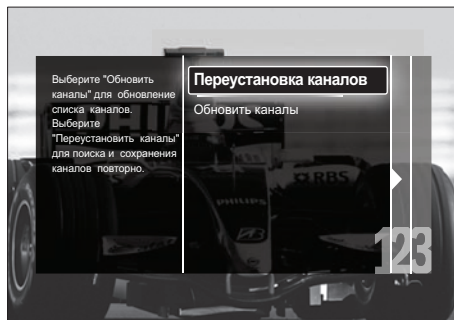

Внимание

- Не изменяйте **[Установки]**, если только провайдер услуг DVB-C не предоставляет значения для параметров **[Сетевая частота]**, **[Идентификатор сети]** или **[Скорость передачи]**.
- Установка для параметра **[Сканирование частоты]** значения **[Полное сканирование]** может значительно увеличить время установки.



Примечание

- Если имеется доступ к DVB-T и DVB-C, для просмотра каналов обеих сетей необходимо выполнить установку каналов дважды — один раз для DVB-T и один раз для DVB-C. Выберите **[Антенна]**, чтобы установить каналы DVB-T, и выберите **[Кабельное]**, чтобы установить каналы DVB-C.
- Для переключения между каналами (см. стр. 10) DVB-T и DVB-C.

- 1 Нажмите кнопку **ОК**.
↳ Следуйте инструкциям на экране для завершения установки каналов. После завершения установки каналов выбирается **[Готово]**, и отображается список установленных каналов.
- 2 Для подтверждения нажмите **ОК**.
↳ Телевизор вернется в меню **[Настройка канала]**.



Совет

- Когда цифровые каналы найдены, список установленных каналов может отобразиться с пустыми номерами каналов. Сохраненные каналы можно переименовывать, изменять порядок их расположения, удалять или переустанавливать.

Доступ к сетям каналов DVB-C и DVB-T

Этот параметр отображается только в том случае, если страна поддерживает стандарт цифрового кабельного вещания DVB-C (Digital Video Broadcasting-Cable). Если установлены как каналы DVB-C, так и каналы DVB-T, необходимо переключаться на соответствующую сеть, чтобы смотреть каналы в этой сети.

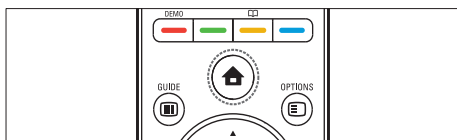

- 1 Во время просмотра телевизора нажмите **Дом**.
↳ Откроется основное меню.
- 2 Нажмите кнопку **Кнопки перемещения** и выберите **[Конфигурация]**.
↳ Отобразится меню **[Конфигурация]**.
- 3 Нажмите **Кнопки перемещения**, чтобы выбрать **[Установка] > [Настройка канала] > [Антенна/Кабельное DVB] > [Антенна]** или **[Кабельное]**.
 - Выберите **[Антенна]** для доступа к каналам DVB-T (Digital Video Broadcasting-Terrestrial).
 - Выберите **[Кабельное]** для доступа к каналам DVB-C (Digital Video Broadcasting-Cable).
- 4 Для подтверждения нажмите **ОК**.
- 5 Нажмите **↵ BACK**, чтобы выйти.
↳ Телевизор переключится на выбранную сеть.

Настройка каналов вручную

В данном разделе приведены инструкции по выполнению поиска и сохранению аналоговых телеканалов вручную.

Шаг 1 Выберите систему



Примечание

- Если параметры системы установлены правильно, перейдите к следующему шагу.

- 1 Во время просмотра телевизора нажмите **Дом**.
↳ Откроется основное меню.
- 2 Нажмите кнопку **Кнопки перемещения** и выберите **[Конфигурация]**.
↳ Отобразится меню **[Конфигурация]**.
- 3 Нажмите **Кнопки перемещения** для выбора **[Установка] > [Настройка канала] > [Аналоговый: установка вручную] > [Система]**.
- 4 Нажмите кнопку **ОК**.
↳ Отобразится список региональных систем.
- 5 С помощью кнопок **Кнопки перемещения** выберите свою страну или регион.
- 6 Для подтверждения нажмите **ОК**.
↳ Выбранная страна или регион будут применены в настройках.

Шаг 2. Поиск и сохранение новых телеканалов

- 1 В меню **[Аналоговый: установка вручную]** нажмите кнопку **Кнопки перемещения** для выбора **[Поиск каналов]**.
- 2 Нажмите кнопку **ОК**.
↳ Отобразится меню **[Поиск каналов]**.

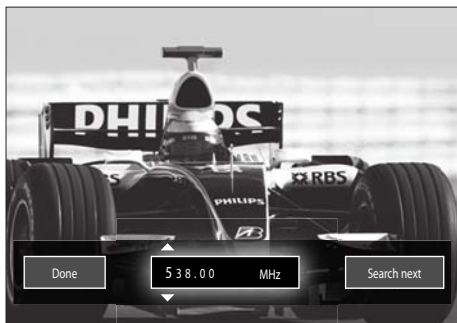

Точная настройка аналоговых каналов

Можно точно настроить аналоговые каналы вручную при плохом приеме сигнала.

- 3 Используйте следующие кнопки.
 - **Кнопки перемещения** или **Цифровые кнопки**, чтобы вручную переключить телевизор на частоту канала.
 - с помощью кнопок **Кнопки перемещения** выберите [**Поиск**] и нажмите **ОК** для автоматического поиска следующего канала.
- 4 Если выбрана частота нужного канала, используйте кнопки **Кнопки перемещения**, чтобы выбрать [**Готово**].
- 5 Нажмите кнопку **ОК**.
 - ↳ Отобразится меню [**Аналоговый: установка вручную**].
- 6 С помощью кнопок **Кнопки перемещения** выберите [**Сохранить текущий канал**], чтобы сохранить новый канал на текущем номере канала; или [**Сохранить как новый канал**], чтобы сохранить новый канал под новым номером.
- 7 Для подтверждения нажмите **ОК**.
 - ↳ Канал будет сохранен.
- 1 Во время просмотра телевизора выберите канал, которому требуется точная настройка.
- 2 Нажмите кнопку **Дом**.
 - ↳ Откроется основное меню.
- 3 Нажмите кнопку **Кнопки перемещения** и выберите [**Конфигурация**].
- 4 Нажмите кнопку **ОК**.
 - ↳ Отобразится меню [**Конфигурация**].
- 5 Нажмите **Кнопки перемещения** для выбора [**Установка**] > [**Настройка канала**] > [**Аналоговый: установка вручную**] > [**Точная настройка**].
- 6 Нажмите кнопку **ОК**.
 - ↳ Отобразится меню [**Точная настройка**].
- 7 Нажмите **Кнопки перемещения** или **Цифровые кнопки**, чтобы вручную переключить телевизор на частоту канала.
- 8 Если выбрана частота нужного канала, с помощью кнопок **Кнопки перемещения** выберите [**Готово**], затем нажмите **ОК**.
 - ↳ Отобразится меню [**Аналоговый: установка вручную**].
- 9 С помощью кнопок **Кнопки перемещения** выберите [**Сохранить текущий канал**], чтобы сохранить новый канал под новым номером.
- 10 Для подтверждения нажмите **ОК**.

Обновление списка каналов вручную

Если телевизор находится в режиме ожидания, обновление происходит каждое утро. Это обновление сопоставляет каналы, сохраненные в списке каналов с каналами, доступными от передающей станции. В дополнение к автоматическому обновлению, можно обновить список каналов вручную.

- 1 В меню **[Установка]** используйте кнопки **Кнопки перемещения** для выбора **[Настройка канала] > [Автомат. установка]**.
- 2 Нажмите кнопку **ОК**.
↳ Отобразится сообщение с выбранным пунктом **[Начать]** — запрос на запуск обновления каналов.
- 3 Нажмите кнопку **ОК**.
↳ Отобразится экран обновления каналов.
- 4 Нажмите кнопку **Кнопки перемещения** и выберите **[Обновить каналы]**.

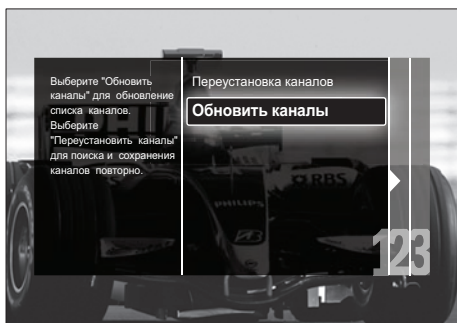

- 5 Нажмите кнопку **ОК**.
↳ Следуйте инструкциям на экране, чтобы обновить каналы. После завершения обновления выбирается пункт **[Готово]** и отображается список добавленных каналов.

- 6 Нажмите кнопку **ОК**.
↳ Отобразится меню **[Установка]**.

Тест приема цифрового сигнала

При использовании цифровых трансляций можно проверить качество и силу сигнала цифровых каналов. Это позволит переместить и проверить антенну или спутниковую тарелку.

- 1 В меню **[Установка]** используйте кнопки **Кнопки перемещения** для выбора **[Настройка канала] > [Цифровой реж.: тестиров-ие приема] > [Поиск]**.
- 2 Нажмите кнопку **ОК**.
↳ Отобразится меню **[Поиск]**.
- 3 Используйте следующие кнопки.
 - **Кнопки перемещения** или **Цифровые кнопки**, чтобы вручную переключить телевизор на частоту канала.
 - с помощью кнопок **Кнопки перемещения** выберите **[Поиск]** и нажмите **ОК** для автоматического поиска следующего канала. Если качество сигнала и сила низкого качества, переместите антенну или спутниковую тарелку и проверьте еще раз.
- 4 После завершения операции используйте кнопки **Кнопки перемещения** для выбора пункта **[Готово]**.
- 5 Нажмите кнопку **ОК**.
↳ Отобразится меню **[Установка]**.

Примечание

- Если далее появляются проблемы с приемом цифровой трансляции, обратитесь к специалисту.

Изменение настроек стартового сообщения

Включение или отключение отображающихся при включении сообщений, информирующих о необходимости обновления канала или установки.

- 1 В меню **[Установка]** используйте кнопки **Кнопки перемещения** для выбора **[Настройка канала] > [Сообщение об обновл. канала]**.
- 2 Нажмите кнопку **ОК**.
- 3 Нажмите **Кнопки перемещения** для выбора **[Вкл.]** или **[Выкл.]**.
 - ↳ Стартовые сообщения будут отключены или включены.

7 Подключение устройств

Для обеспечения лучшего качества изображения рекомендуется использовать следующие типы подключений, от самого лучшего до стандартного качества изображения.

- 1 HDMI
- 2 Y Pb Pr (компонентный)
- 3 SCART
- 4 VIDEO (композитный)

Примечание

- Схемы подключений предоставлены в качестве примеров. Для получения подробной информации о подключении устройства обратитесь к интерактивному руководству на веб-сайте www.connectivityguide.philips.com.

Задние разъемы

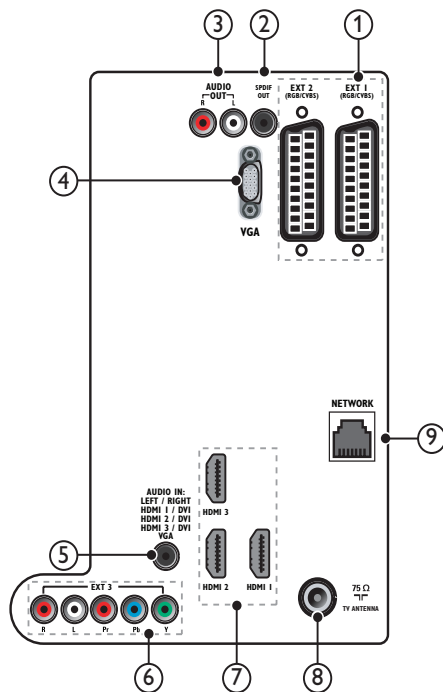

① EXT 1/EXT 2 (SCART)

Аудио/видео вход от аналоговых или цифровых устройств, например DVD-плееров или игровых приставок.

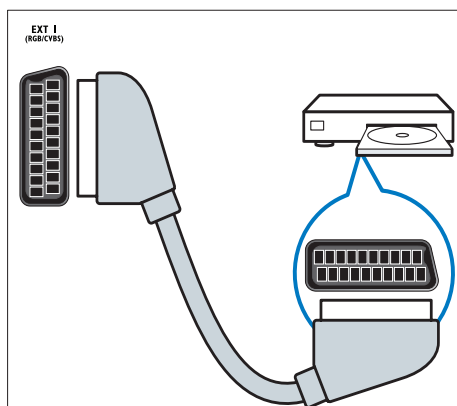

② SPDIF OUT

Цифровой аудиовыход к домашнему кинотеатру и другим цифровым аудиосистемам.

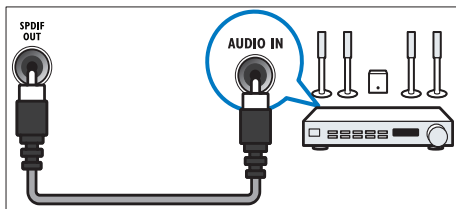

③ AUDIO OUT L/R

Аналоговый звуковой выход для домашних кинотеатров и других аудиосистем.

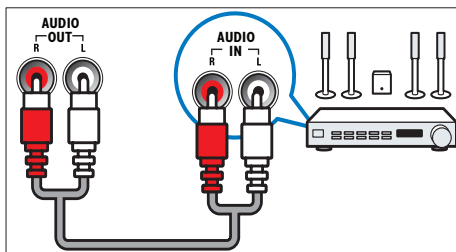

④ VGA

Видеовход для компьютера.

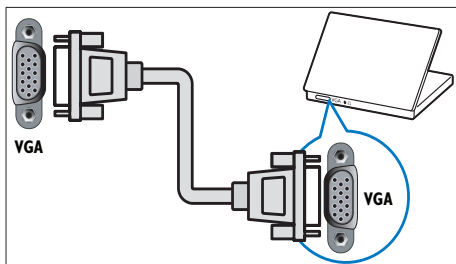

⑤ AUDIO IN

Аудиовход от устройств, для которых необходимо отдельное аудиосоединение, например компьютер.

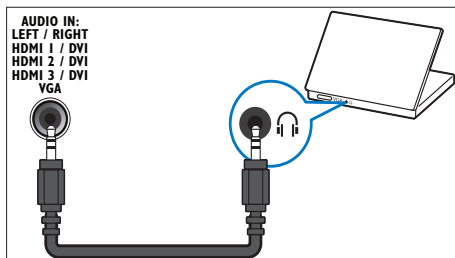

⑥ EXT 3(Y Pb Pr)AUDIO L/R

Аудио/видео вход от аналоговых или цифровых устройств, например DVD-плееров или игровых приставок.

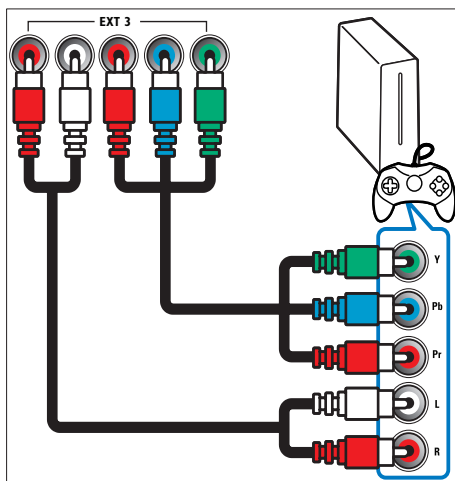

7 HDMI1/2/3

Цифровой аудио/видео вход от цифровых устройств высокого разрешения, например проигрывателей Blu-ray.

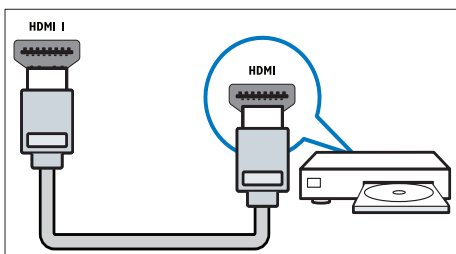

Примечание

- Если подключен толстый кабель HDMI, используйте **HDMI1**.

8 TV ANTENNA

Вход сигнала от антенны, кабеля или спутника.

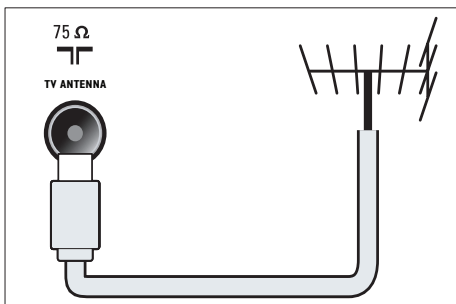

9 СЕТЬ* Данная функция доступна только для некоторых моделей. Ввод данных из сети.

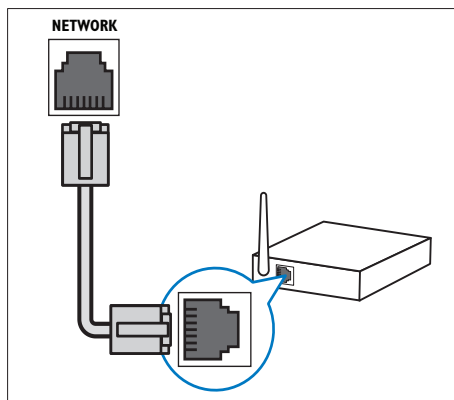

Боковые разъемы

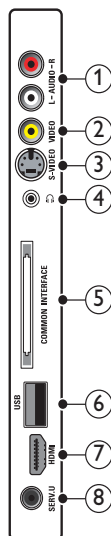

1 AUDIO IN L/R

Аудиовход для аналоговых устройств, подключенных к VIDEO или S-VIDEO.

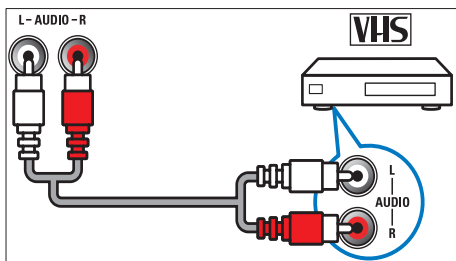

2 VIDEO

Композитный видеовход от аналоговых устройств, например видеомэгаффона.

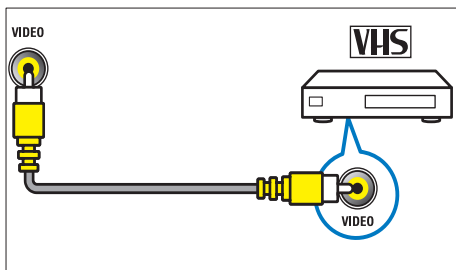

3 S-VIDEO

Видеовход для аналоговых устройств, таких как спутниковые ресиверы.

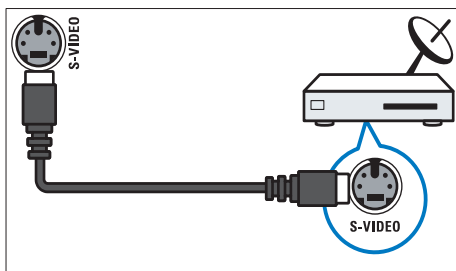

4

Стереoaудиовыход для наушников.

5 COMMON INTERFACE

Слот для Модуля условного доступа (CAM).

6 USB

Ввод данных с запоминающих устройств USB.

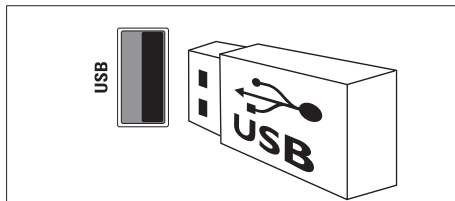

7 HDMI

Цифровой аудио/видео вход от цифровых устройств высокого разрешения, например проигрывателей Blu-ray.

8 SERV. U

Только для специалистов сервисного обслуживания.

Подключение компьютера

Перед подключением компьютера к телевизору выполните следующие действия:

- Установите значение частоты обновления экрана, равное 60 Гц.
- Выберите на компьютере поддерживаемое разрешение экрана.
- Включите [Режим ПК] в [Изображение] меню (см. 'Настройка параметров изображения вручную' на стр. 18) и установите формат изображения [Не в масштабе].

Подключите компьютер с помощью одного из следующих разъемов.

Примечание

- Для подключения с помощью DVI или VGA необходимо использовать дополнительный аудиокабель.

• Кабель HDMI

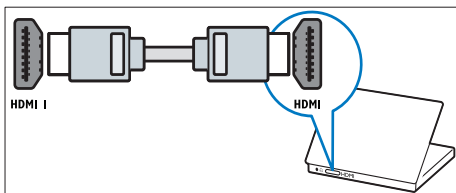

• Кабель DVI-HDMI (задний разъем HDMI и AUDIO IN)

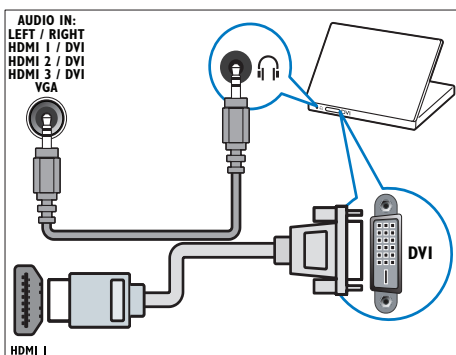

• Кабель DVI-HDMI (боковой разъем HDMI и AUDIO IN L/R)

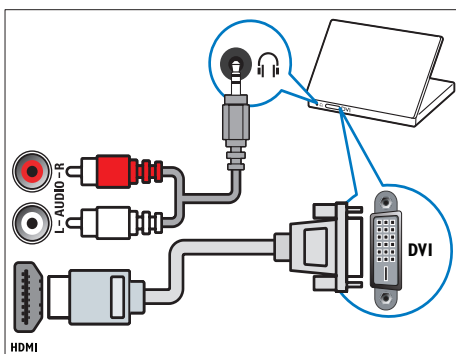

• Кабель HDMI и адаптер HDMI-DVI (задний разъем HDMI и AUDIO IN)

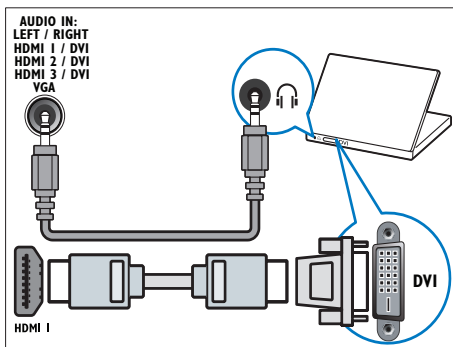

• Кабель HDMI и адаптер HDMI-DVI (боковой разъем HDMI и AUDIO IN L/R)

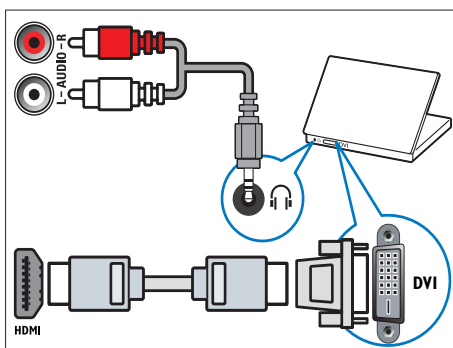

• Кабель VGA

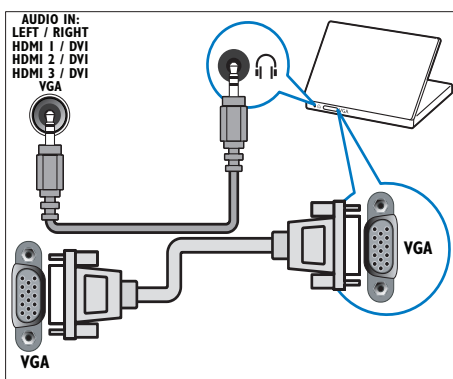

Подключение к компьютерной сети (только для некоторых моделей)

Подключите телевизор к компьютерной сети, чтобы воспользоваться следующими возможностями:

- **Мультимедийное содержимое с компьютера**

Когда телевизор подключен к компьютерной сети, можно просматривать фотографии и видеозаписи, а также слушать музыку, воспроизводимые с компьютера (см. 'Подключение к сети и вход в обзоратель содержимого' на стр. 34).

- **Net TV**

Когда телевизор подключен к компьютерной сети с доступом в Интернет, можно обращаться к Net TV.



Внимание

- Перед подключением телевизора к компьютерной сети ознакомьтесь с тем, что такое маршрутизатор, программное обеспечение медиасервера, и с принципами работы сети. При необходимости обратитесь к документации, поставляемой с сетевыми компонентами. Компания Philips не несет ответственности за потерю, повреждение или порчу данных.

Что требуется:

- Сетевой маршрутизатор (с включенной настройкой DHCP)
- Компьютер с установленным программным обеспечением медиасервера. Компьютер должен быть подключен к сетевому маршрутизатору через проводное или беспроводное сетевое соединение.
- Сетевой кабель (RJ45)
- Интернет-подключение для Net TV



Примечание

- Полный список поддерживаемого программного обеспечения медиасервера доступен по этой ссылке (см. 'Мультимедиа' на стр. 60).

Подключение телевизора к компьютерной сети

- 1 Подключите сетевой кабель к разъему **СЕТЬ** сзади телевизора и разъему сетевого маршрутизатора. Убедитесь, что маршрутизатор подключен к компьютеру через проводное или беспроводное соединение и в маршрутизаторе включена настройка DHCP. Для службы Net TV убедитесь, что сетевой маршрутизатор имеет полный доступ к Интернету (без ограничений со стороны брандмауэра или других систем безопасности).

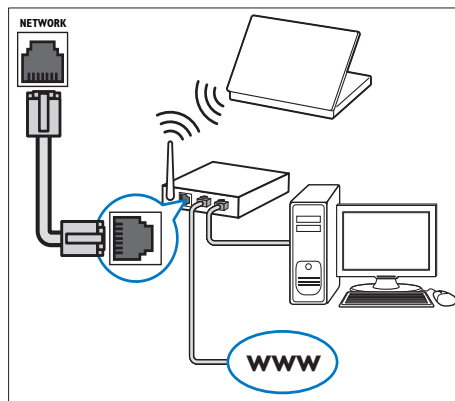

- 2 Включите маршрутизатор.
- 3 Включите компьютер.
- 4 Настройте программное обеспечение медиасервера, чтобы обращаться к мультимедийному содержимому с компьютера (см. 'Настройка программного обеспечения медиасервера' на стр. 52), или настройте телевизор для доступа к службе Net TV (см. 'Настройка

программного обеспечения медиасервера' на стр. 55).

Настройка программного обеспечения медиасервера

Чтобы включить общий доступ к мультимедиа, необходимо правильно настроить программное обеспечение медиасервера. Выполните следующие инструкции для настройки программного обеспечения медиасервера и для включения общего доступа к папкам с мультимедиа. При отсутствии здесь инструкций для используемого программного обеспечения медиасервера для включения общего доступа к мультимедиа обратитесь к документации, поставляемой с используемым программным обеспечением.

Примечание

- Выполнять инструкции этого раздела для доступа к службе Net TV не надо.

В проигрывателе Microsoft Windows Media 11

Примечание

- Инструкции применимы для ОС Microsoft Windows XP и Vista.

Включение общего доступа к мультимедиа

- 1 В Microsoft Windows запустите проигрыватель Windows Media 11.
↳ Появится проигрыватель Windows Media.



- 2 Выберите меню **Библиотека > Общий доступ к файлам мультимедиа**.
↳ Появится окно "Общий доступ к файлам мультимедиа".

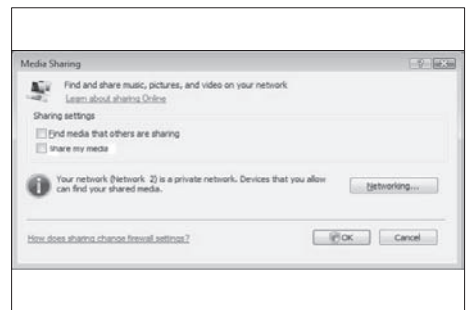

- 3 Нажмите кнопку **Сеть...**.
↳ Появится центр управления сетями и общим доступом.

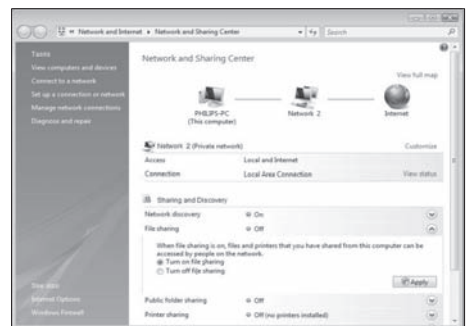

- 4 Нажмите стрелку рядом с пунктом **Обнаружение сети**.
↳ Появятся параметры **Обнаружения сети**.

- 5 Выберите **Включить сетевое обнаружение**, а затем нажмите кнопку **Применить**.
- 6 Нажмите стрелку рядом с пунктом **Общий доступ к файлам**.
↳ Появятся параметры общего доступа к файлам.
- 7 Выберите **Включить общий доступ к файлам**, а затем нажмите кнопку **Применить**.
- 8 Вернитесь в окно **Общий доступ к файлам мультимедиа**.
- 9 В поле **Параметры общего доступа** выберите **Открыть общий доступ к моим файлам мультимедиа**.

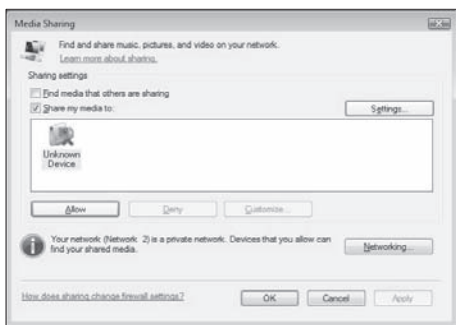

- 10 Щелкните значок **Неизвестное устройство** (телевизор) и выберите **Разрешить**.
↳ На значке **Неизвестное устройство** появится зеленый флажок, указывающий, что оно готово для общего доступа к мультимедиа.
- 11 Щелкните **ОК**.

Добавление папок для общего доступа к мультимедиа

- 1 В проигрывателе Windows Media выберите меню **Библиотека** -> **Добавить в библиотеку...**.
↳ Появится окно **Добавление в библиотеку**.



- 2 Выберите **Мои папки и папки, к которым у меня есть доступ**.

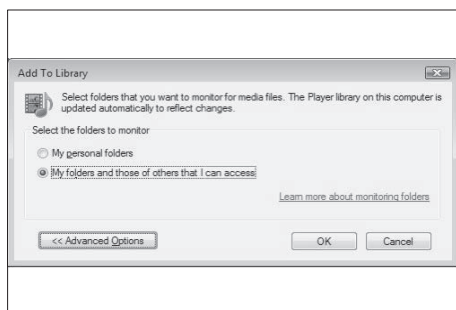

- 3 Нажмите кнопку **Дополнительные параметры**.
↳ В окне **Добавление в библиотеку** появятся дополнительные параметры.

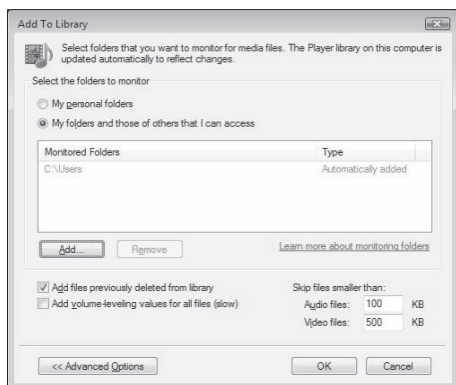

- 4 Нажмите кнопку **Добавить**.
↳ Появится окно **Добавление папки**.

- 5 Выберите папку, к которой нужно предоставить общий доступ, и нажмите кнопку **ОК**.
- 6 Когда все нужные папки добавлены, нажмите кнопку **ОК** в окне **Добавление в библиотеку**.
 - ↳ Папки добавляются в библиотеку и готовы для доступа с телевизора.

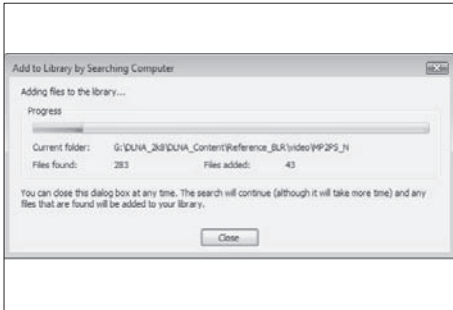

- 3 В поле **Media Sharing Service** (Служба общего доступа к мультимедиа) выберите **Start Sharing** (Предоставить общий доступ).
 - ↳ Появится окно с уведомлением о том, что служба общего доступа к мультимедиа запущена.
- 4 Щелкните **ОК**.

Добавление папок для общего доступа к мультимедиа

- 1 В TVersity перейдите на вкладку **Sharing** (Общий доступ).
 - ↳ Появятся параметры **общего доступа**.



В TVersity v0.9.10.3 (Microsoft Windows)

Включение общего доступа к мультимедиа

- 1 В Microsoft Windows запустите программу TVersity.
 - ↳ Появится окно TVersity.
- 2 Перейдите на вкладку **Settings** (Параметры).
 - ↳ Появится окно параметров TVersity.



- 2 Щелкните значок с зеленым знаком плюс.
 - ↳ Появятся параметры добавления файлов и папок.



- 3 Выберите **Add Folder** (Добавить папку).
 - ↳ Появится окно **Add Media** (Добавление мультимедиа).

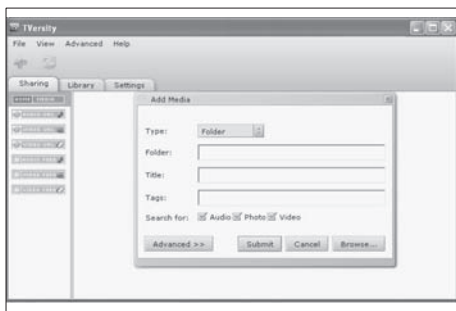

- 4 Нажмите кнопку **Browse** (Обзор) и выберите папки, к которым нужно предоставить общий доступ.
- 5 После выбора нужных папок нажмите кнопку **Submit** (Отправить).
 - ↳ Медиафайлы готовы для доступа с телевизора.

В Twonky Media v4.4.2 (Macintosh OS X)

Включение общего доступа к мультимедиа

- 1 В Mac OS X запустите программу Twonky Media.
 - ↳ Появится окно Twonky Media.
- 2 В поле **Basic Setup** (Основная настройка) выберите **Clients/Security** (Клиенты и безопасность).
 - ↳ Появятся параметры клиентов и безопасности.
- 3 Выберите **Enable sharing for new clients automatically** (Автоматически включать общий доступ для новых клиентов), а затем нажмите кнопку **Save Changes** (Сохранить изменения).
 - ↳ Общий доступ к мультимедиа включен.

Добавление папок для общего доступа к мультимедиа

- 1 В поле **Basic Setup** (Основная настройка) выберите **Sharing** (Общий доступ).
 - ↳ Появятся параметры общего доступа.



- 2 Нажмите кнопку **Browse** (Обзор), чтобы добавить папку. Выберите **Add new content directory** (Добавить новый каталог с содержимым), чтобы добавить дополнительные папки.
- 3 После добавления всех нужных папок нажмите кнопку **Save changes** (Сохранить изменения), а затем нажмите **Rescan content directories** (Повторный просмотр каталогов с содержимым).
 - ↳ Медиафайлы готовы для доступа с телевизора.

Настройка программного обеспечения медиасервера

- 1 Когда телевизор подключен к компьютерной сети с доступом в Интернет, нажмите кнопку **Дом**.
 - ↳ Откроется основное меню.
- 2 Нажмите кнопку **Кнопки перемещения** и выберите **[Конфигурация]**.
 - ↳ Отобразится меню **[Конфигурация]**.

- 3 Нажмите кнопку **Кнопки перемещения**, чтобы выбрать [**Сеть**] > [**Сетевая установка**].
↳ Следуйте инструкциям на экране, чтобы настроить телевизор для доступа к службе Net .

Использование модуля условного доступа (CAM)

Модуль условного доступа (CAM) предоставляется операторами цифровой телеслужбы для декодирования цифровых телеканалов.

Примечание

- Если это необходимо, обратитесь к документации, предоставленной оператором, чтобы получить сведения о том, как вставить смарт карту в модуль условного доступа.

Вставьте и активируйте модуль условного доступа

Внимание

- Убедитесь, что вы следуете инструкциям, описанным ниже. Неправильная установка CAM может привести к повреждению и CAM и телевизора.

- 1 Выключите телевизор.
- 2 Следуйте рекомендациям на модуле условного доступа, аккуратно вставьте его в слот общего интерфейса **COMMON INTERFACE** на боковой панели телевизора.

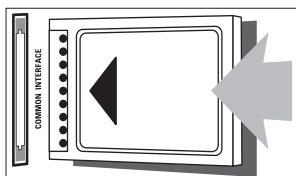

- 3 Вставляйте модуль до упора.
- 4 Включите телевизор и подождите до активации модуля. Это может занять несколько минут. Не извлекайте модуль условного доступа из слота — его удаление приведет к отключению цифровых услуг.

Доступ к услугам CAM

- 1 Вставив и активировав CAM, нажмите **OPTION**.
↳ Отобразится меню параметров.
- 2 Нажмите кнопку **Кнопки перемещения** и выберите [**Общий интерфейс**].
- 3 Нажмите кнопку **OK**.
↳ Отобразится список приложений CAM.
- 4 С помощью кнопок **Кнопки перемещения** выберите приложение CAM.
- 5 Для подтверждения нажмите **OK**.
↳ Выбранное приложение CAM будет активировано.

Назначить канал декодера

Перед использованием декодера цифровых каналов SCART, выберите канал, который требуется декодировать и назначьте декодер на **EXT 1** или **EXT 2**.

- 1 Во время просмотра нажмите **Дом**.
↳ Откроется основное меню.
- 2 Нажмите кнопку **Кнопки перемещения** и выберите [**Конфигурация**].
- 3 Нажмите кнопку **OK**.
↳ Отобразится меню [**Конфигурация**].

- 4 Нажмите **Кнопки перемещения** для выбора [**Установка**] > [**Декодер**] > [**Канал**].
- 5 С помощью кнопок **Кнопки перемещения** выберите [**Состояние**] и местоположение декодера (например, **EXT 1** или **EXT 2**).
- 6 Для подтверждения нажмите **ОК**.
↳ Декодер будет назначен.

Использование Philips Easylink

Ваш телевизор поддерживает функцию Philips EasyLink, которая использует протокол HDMI CEC (протокол защиты данных). Совместимые с EasyLink устройства, подключенные через разъемы HDMI, могут управляться одним пультом дистанционного управления.



Примечание

- Корпорация Philips не гарантирует 100 % функциональную совместимость со всеми устройствами, поддерживающими протокол HDMI CEC.



Примечание

- Совместимое с EasyLink устройство должно быть включено и выбрано в качестве источника.

Функции EasyLink

Запуск воспроизведения одним нажатием

При подключении телевизора к устройству, поддерживающим запуск воспроизведения одним нажатием, можно управлять телевизором и устройствами с помощью единого пульта ДУ.

Включение режима ожидания одним касанием

При подключении телевизора к устройству, поддерживающим режим ожидания, можно использовать пульт ДУ от телевизора, чтобы перевести телевизор и все подключенные к нему устройства HDMI в режим ожидания.

Управление аудиосистемой

При подключении телевизора к совместимым с HDMI CEC устройствам он может автоматически переключаться на воспроизведение звука с подключенного устройства.

Чтобы использовать функцию воспроизведения звука одним нажатием, необходимо установить передачу звукового сигнала с подключенного устройства на телевизор.

Можно использовать пульт ДУ данного устройства для регулировки громкости.

Переадресация кнопок пульта дистанционного управления.

Переадресация кнопок пульта ДУ позволяет управлять совместимыми с EasyLink устройствами с помощью пульта дистанционного управления от телевизора.

Кнопки EasyLink

Можно управлять совместимыми с EasyLink устройствами с помощью следующих кнопок на пульте ДУ данного телевизора.

Кнопка	Функция EasyLink
▶ (Воспроизведение/ Пауза)	Запуск, приостановка или продолжение воспроизведения на устройстве EasyLink.
■ (Стоп)	Остановка воспроизведения на устройстве, совместимом с EasyLink.
● (Запись)	Запуск или остановка записи видео на совместимом с EasyLink устройстве.
◀◀ (Предыдущий)	Перемотка назад на совместимом с EasyLink устройстве.
▶▶ (Далее)	Перемотка вперед на совместимом с EasyLink устройстве.
0-9 (Цифровые кнопки)	Выбор заголовка, эпизода или дорожки, когда включено устройство, совместимое с EasyLink.
▲▼◀▶ (Кнопки перемещения)	Перемещение по различным меню совместимых с EasyLink устройств.
OK	Активация выбора или вход в меню совместимого с EasyLink устройства.
☰ OPTIONS	Отображение меню совместимого с EasyLink устройства. Обратите внимание на то, что если нажата кнопка 🏠 (Дом), будет отображаться меню телевизора.
TV	Возврат к источнику антенны из режима EasyLink.

⏸ (Режим ожидания)	При включенной функции EasyLink осуществляется переключение телевизора и всех совместимых с EasyLink устройств в режим ожидания. Обратите внимание на то, что для срабатывания данной функции необходимо удерживать кнопку ⏸ (Режим ожидания) нажатой в течение трех секунд.
---------------------------	---

Включение или отключение функции EasyLink

Примечание

- Не включайте функцию EasyLink, если вы не собираетесь использовать ее.

- 1 Во время просмотра телевизора нажмите **🏠** (Дом).
↳ Откроется основное меню.
- 2 Нажмите кнопку **Кнопки перемещения** и выберите **[Конфигурация]**.
↳ Отобразится меню **[Конфигурация]**.
- 3 Нажмите **Кнопки перемещения** для выбора **[Установка] > [Предпочтения] > [EasyLink]**.
↳ Отобразится меню EasyLink.
- 4 Выберите **[Вкл.]** или **[Выкл.]**.
- 5 Для подтверждения нажмите **OK**.
↳ Функция EasyLink будет включена или отключена.

Включение и отключение переадресации кнопок пульта дистанционного управления

Примечание

- Включите функцию EasyLink перед началом использования клавиш пульта дистанционного управления.

- 1 Во время просмотра телевизора нажмите **🏠 (Дом)**.
↳ Откроется основное меню.
- 2 Нажмите кнопку **Кнопки перемещения** и выберите **[Конфигурация]**.
↳ Отобразится меню **[Конфигурация]**.
- 3 Нажмите **Кнопки перемещения** для выбора **[Установка] > [Предпочтения] > [Пульт ДУ EasyLink]**.
- 4 Выберите **[Вкл.]**, затем нажмите **ОК**.
↳ Будет включена или отключена переадресация кнопок пульта ДУ для выбранного разъема HDMI.

Примечание

- Если вы не можете выйти из меню устройства, нажмите **☰ OPTIONS**, а затем **ОК**.

Установка динамиков телевизора в режим EasyLink

Если включена данная функция, динамики телевизора автоматически будут отключаться при воспроизведении сигнала с совместимой с EasyLink системы домашнего кинотеатра. Звук будет воспроизводиться только через динамики домашнего кинотеатра.

- 1 Во время просмотра видео с совместимого с EasyLink устройства, нажмите **☰ OPTIONS**.
↳ Отобразится меню параметров.

- 2 Нажмите кнопку **Кнопки перемещения** и выберите **[Акустические системы ТВ]**.
↳ Отобразится меню **[Акустические системы ТВ]**.
- 3 Нажмите кнопку **Кнопки перемещения** и выберите **[Автоматический (EasyLink)]**.
- 4 Для подтверждения нажмите **ОК**.
↳ Динамики телевизора будут переведены в режим EasyLink.
- 5 Нажмите **☰ OPTIONS**, чтобы выйти.

Использование замка Kensington

На задней панели телевизора расположен паз для замка безопасности Kensington. Для предотвращения кражи установите замок Kensington, образовав петлю между пазом и неподвижным объектом, например тяжелым столом.

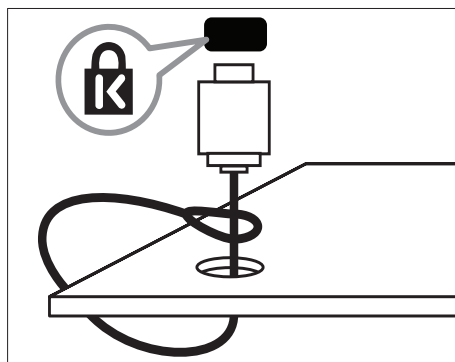

8 Сведения об изделии

Информация о продукте может быть изменена без предварительного уведомления. Для получения более подробной информации о продукте посетите сайт www.philips.com/support.

Поддерживаемое разрешение дисплея

Компьютерные форматы

- Разрешение — частота обновления
 - 640 × 480 — 60 Гц
 - 800 × 600 — 60 Гц
 - 1024 × 768 — 60 Гц
 - 1280 × 1024 — 60 Гц
(поддерживается только в телевизорах Full HD)
 - 1360 × 768 — 60 Гц
 - 1600 × 1200 — 60 Гц
(поддерживается только в телевизорах Full HD)
 - 1920 × 1080 — 60 Гц

Видеоформаты

- Разрешение — частота обновления
 - 480i — 60 Гц
 - 480p — 60 Гц
 - 576i — 50 Гц
 - 576p — 50 Гц
 - 720p — 50 Гц, 60 Гц
 - 1080i — 50 Гц, 60 Гц
 - 1080p — 24 Гц, 25 Гц, 30 Гц, 50 Гц, 60 Гц.

Мультимедиа

- Поддерживаемое устройство хранения: USB (форматирование FAT или DOS; только совместимые запоминающие устройства)
- Поддерживаемые форматы мультимедиа:
 - Изображения: JPEG
 - Аудио: MP3, LPCM
 - Видео: MPEG1, MPEG2, H.264/MPEG-4 AVC

Примечание

- Имя файла мультимедиа не должно превышать 128 символов.
- Поддерживаемое программное обеспечение медиасервера (*Данная функция доступна только для некоторых моделей):
 - Проигрыватель Windows Media 11 (Microsoft Windows XP или Vista)
 - PacketVideo Twonky Media 4.4.9 (Microsoft Windows или Macintosh OS X)
 - Медиасервер Sony Vaio (Microsoft Windows XP или Vista)
 - TVersity v.0.9.10.3 (Microsoft Windows XP)
 - Nero 8 - Nero MediaHome (Microsoft Windows XP)
 - DiXiM (Microsoft Windows XP)
 - Macrovision Network Media Server (Microsoft Windows XP)
 - Fuppes (Linux)
 - UShare (Linux)
 - Philips Media Manager (Microsoft Windows XP)
- Поддерживаемые хранилища NAS:
 - Philips NAS SPD8020

Тюнер/Прием/Передача

- Антенный вход: 75 Ом коаксиальный (IEC75)
- Система ТВ: DVB COFDM 2K/8K
- Воспроизведение видео: NTSC, SECAM, PAL
- DVB-T (Digital Video Broadcasting-Terrestrial) и DVB-C (Digital Video Broadcasting-Cable). См. список стран на задней панели телевизора.

Пульт дистанционного управления

- Тип: RC4495
- Батарейки: 3 x AAA (тип LR03)

Питание

- Питание: переменный ток напряжением 220-240В; 50Гц
- Энергопотребление в режиме ожидания: < 0,15 Вт
- Температура окружающей среды: 5 — 35 °С

Поддерживаемые крепления телевизора

Для укрепления телевизора следует приобрести крепления для телевизора Philips или настенный кронштейн VESA. Для предотвращения повреждения кабелей или разъемов необходимо оставить зазор не менее 5,5 см (2,2 дюйма) от задней панели телевизора.



Предупреждение

- Следуйте инструкциям, прилагаемым к креплению телевизора. Компания Koninklijke Philips Electronics N.V. не несет ответственности за неправильно выполненный монтаж, повлекший несчастный случай, травму или повреждение.

Размер экрана телевизора (дюймы)	Рекомендуемый тип настенного крепления стандарта VESA
19	48см VESA MIS-D 75, 4
22	56см VESA MIS-D 100, 4
26/27	69см VESA MIS-E 200, 100, 4
32	81см VESA MIS-F 200, 200, 6
37	94см VESA MIS-F 200, 200, 6
42	107см VESA MIS-F 200, 200, 6
47	119см VESA MIS-F 400, 400, 8
52	132см VESA MIS-F 400, 400, 8

Информация электронного гида передач

Электронный гид передач на 8 дней
доступен только в некоторых странах

Страна	Электронный гид передач на 8 дней
Великобритания	Да
Франция	Нет
Финляндия	Да
Швеция	Да
Дания	Да
Норвегия	Да
Испания	Да
Германия	Да
Италия	Да
Греция	Нет
Нидерланды	Да
Чехия	Да
Бельгия	Нет
Австрия	Да
Швейцария	Да
Эстония	Да
Литва	Да
Хорватия	Нет
Венгрия	Нет
Ирландия	Нет
Люксембург	Нет
Польша	Нет
Португалия	Нет
Россия	Нет
Словакия	Нет
Словения	Нет
Румыния	Нет
Сербия	Нет
Латвия	Нет
Украина	Нет
Болгария	Нет
Казахстан	Нет

9 Устранение неисправностей

В данном разделе приведено описание наиболее часто встречающихся неисправностей и возможностей их устранения.

Общие неисправности

Телевизор не включается:

- Отключите кабель питания от розетки электросети. Подождите одну минуту, затем снова подключите.
- Проверьте правильность подключения кабеля питания.

При включении телевизор не реагирует на нажатие клавиш пульта дистанционного управления и боковых кнопок управления

При включении телевизора передний светодиодный индикатор мигает в течение 20–25 секунд. Это нормальное поведение. В это время телевизор не реагирует на действия пульта дистанционного управления или боковые кнопки управления. Когда на экране появляется изображение, в течение первых нескольких секунд телевизор реагирует только на следующие кнопки пульта ДУ:

◀ +/- (VOLUME +/-), P +/- (Program +/-), * (MUTE) и Ⓞ (Режим ожидания включен).

Когда передний светодиодный индикатор перестанет мигать, можно будет пользоваться всеми кнопками.

Пульт ДУ работает неправильно.

- Убедитесь, что батарейки пульта ДУ вставлены с соблюдением полярности +/-.
- Извлеките батарейки из пульта ДУ, если они неработоспособны.
- Очистите линзы пульта ДУ и датчика ДУ телевизора.

Индикатор режима ожидания на телевизоре мигает красным:

- Отключите кабель питания от розетки электросети. Подождите, пока телевизор остынет перед повторным подключением к электросети. Если индикатор снова начнет мигать, обратитесь в центр поддержки покупателей Philips.

Если вы забыли код для отмены блокировки замка от детей

- Введите "8888".

Меню телевизора на другом языке

- Изменить язык меню телевизора на предпочитаемый.

При включении/выключении/включении режима ожидания слышен скрипящий звук из-под корпуса телевизора:

- Не предпринимайте никаких действий. Скрипящий звук характеризует обычное явление увеличения и сжатия телевизора вследствие охлаждения и нагревания. Это не влияет на его работу.

Когда телевизор находится в режиме ожидания, появляется начальный экран, а затем телевизор возвращается в режим ожидания.

- Это не является неисправностью. Начальный экран отображается, когда телевизор отключают от сети питания, а затем подключают к ней.

Проблемы с телеканалами

Ранее установленные каналы не появляются в списке каналов.

- Проверьте правильность выбора списка каналов.

Во время установки не обнаружены цифровые каналы:

- Проверьте поддерживает ли телевизор DVB-T или DVB-C в вашей стране. См. список стран на задней панели телевизора.

Проблемы с изображением

Есть звук, но изображение отсутствует.

- Проверьте правильность подключения антенны к телевизору.
- Убедитесь, что в качестве источника телевизора выбрано соответствующее устройство.

Есть звук, но отсутствует изображение.

- Проверьте правильность настройки параметров изображения.

При подключении антенны качество приема является низким.

- Проверьте правильность подключения антенны к телевизору.
- Динамики, незаземленные аудиоустройства, неоновые светильники, высокие здания и другие крупные объекты могут оказывать влияние на качество приема сигнала. Попробуйте улучшить качество приема сигнала с помощью изменения положения антенны или перемещения устройств от телевизора.
- Если только один канал имеет низкое качество приема сигнала, попробуйте точнее настроить этот канал.

Низкое качество изображения от подключенных устройств.

- Проверьте правильность подключения устройств.
- Проверьте правильность настройки параметров изображения.

В памяти телевизора не сохранены установленные параметры изображения.

- Проверьте установку параметра "Дом". Данный режим обеспечивает гибкость при изменении и сохранении параметров.

Изображение не совпадает с экраном: оно больше или меньше экрана.

- Попробуйте использовать другой формат изображения.

Неправильное расположение изображения на экране.

- Сигналы изображения некоторых устройств не соответствуют экрану. Проверьте выход сигнала устройства.

Изображение в трансляции закодировано:

- Возможно, для доступа к содержимому необходимо использовать Модуль условного доступа (CAM). Обратитесь к оператору.

Проблемы звука

На телевизоре есть изображение, но нет звука:

Примечание

- Если аудиосигнал не обнаружен, телевизор автоматически отключает аудиовыход и не сообщает о наличии неисправности.

- Убедитесь, что все кабели подключены правильно.
- Убедитесь, что уровень громкости не установлен на "0".
- Убедитесь, что звук не отключен.
- Проверьте, включена ли громкость динамиков телевизора в меню Звук.
- Убедитесь, что аудиовыход телевизора подключен к аудиовыходу устройства HTS с поддержкой HDMI CEC/ EasyLink. В динамиках HTS должен быть слышен звук.

Изображение есть, но качество звука низкое.

- Проверьте правильность настройки параметров звука.

Присутствует изображение, но звук слышен только из одного динамика.

- Убедитесь, что регулятор баланса звука расположен в центре.

Проблемы при подключении HDMI

Проблемы с устройствами HDMI.

- Обратите внимание, что в результате поддержки HDCP может увеличиваться количество времени, необходимого для отображения TV содержимого устройства HDCP.
- Если TV не распознает устройство и на экране отсутствует изображение, переключите источник одного устройства на другое и обратно.
- При прерывистом звуке проверьте правильность установки параметров выхода от устройства HDMI.
- При использовании адаптера HDMI--DVI или кабеля HDMI--DVI проверьте подключение дополнительного аудиокабеля к **AUDIO L/R** или **AUDIO IN** (только мини-разъем).

Невозможно использовать возможности EasyLink:

- Убедитесь, что устройства HDMI совместимы со стандартом HDMI-CEC. Возможности EasyLink доступны только для устройств, совместимых со стандартом HDMI-CEC.

К телевизору подключено аудиоустройство с поддержкой HDMI CDC/EasyLink, а на телевизоре не отображается значок громкости или отключения звука, когда понижают или повышают громкость или отключают звук.

- Это не является неисправностью, если подключено устройство с поддержкой HDMI CEC/EasyLink.

Проблемы с подключением USB

Подключенное устройство USB не отображается:

- Убедитесь, что запоминающее устройство USB настроено на совместимый "класс запоминающих устройств", как описано в документации к запоминающему устройству.
- Убедитесь, что запоминающее устройство USB совместимо с телевизором.
- Убедитесь, что телевизор поддерживает данные форматы файлов аудио и изображений.

Аудио и файлы с изображениями не воспроизводятся или воспроизводятся с проблемами

- Передача данных с запоминающего устройства USB может ограничивать скорость передачи данных на телевизор, что может стать причиной плохого качества воспроизведения.

Проблемы с подключением ПК

Отображение материалов компьютера на экране ТВ нестабильно.

- Убедитесь, что на компьютере выбраны поддерживаемое разрешение и частота обновления.
- Установите параметр формата изображения "Не в масштабе".

Контактная информация

Если проблему не удается решить самостоятельно, см. раздел с ответами на часто задаваемые вопросы на веб-сайте по адресу www.philips.com/support.

При повторном возникновении проблемы обратитесь в центр поддержки потребителей Philips в вашей стране, указанный в данном руководстве.



Предупреждение

- Не пытайтесь ремонтировать телевизор самостоятельно. Это может привести к необратимым повреждениям телевизора или лишить силы вашу гарантийную карту.



Примечание

- Запишите модель и серийный номер телевизора перед тем, как обратиться в Philips. Эти данные указаны на задней панели телевизора и на упаковке.

10 Коды универсального пультa ДУ

Введите код удаленного управления из данного списка для настройки универсального пульта (см. 'Ручная настройка универсального пульта ДУ' на стр. 39) ДУ.

Коды DVD: проигрыватель DVD, рекордер DVD, проигрыватель DVD-R HDD, проигрыватель дисков Blu-ray.

Philips - 0000, 0001, 0002, 0003, 0004, 0005, 0006, 0007, 0008, 0009, 0010, 0012, 0064, 0065, 0066, 0067, 0094, 0098, 0103, 0122, 0131, 0132, 0140, 0143, 0144, 0170, 0174, 0175, 0177, 0180, 0190, 0206, 0240, 0255, 0264, 0287, 0293, 0295, 0296, 0302, 0309, 0316, 0317, 0318, 0325, 0327, 0333, 0334

Philips Magnavox - 0094

4Kus - 0287

Acoustic Solutions - 0011

AEG - 0135

Airis - 0290

Aiwa - 0113, 0163, 0312, 0343

Akai - 0097

Akura - 0281

Alba - 0112, 0121, 0124, 0127, 0138

Alize - 0285

Amitech - 0135

AMOi - 0225

AMW - 0114, 0354

Andersson - 0355

Apex - 0107

Asono - 0290

ATACOM - 0290

Avious - 0288

Awa - 0114

Bang and Olufsen - 0291

Basic Line - 0356

CAT - 0272, 0273

Celestron - 0363

Centrex - 0158

Centrum - 0273, 0364

Baze - 0288

BBK - 0290

Bellagio - 0114

Best Buy - 0277

Boghe - 0289

BOSE - 0352, 0353, 0357, 0358, 0359, 0360, 0361, 0362

Bosston - 0271

Brainwave - 0135

Brandt - 0047, 0145, 0264

Britannia - 0268

Bush - 0121, 0127, 0134, 0169, 0176, 0265, 0267, 0275, 0279, 0288

Cambridge Audio - 0270

CGV - 0135, 0270

Cinetec - 0114

CineVision - 0278

Classic - 0104

Clatronic - 0275, 0288, 0365

Coby - 0284

Conia - 0265

Continental Edison - 0114

Crown - 0135, 0145

Crypto - 0280

C-Tech - 0142

CVG - 0135

CyberHome - 0061, 0062, 0063

Daenyx - 0114

Daewoo - 0092, 0114, 0135, 0186, 0193, 0195, 0348

Dalton - 0283

Dansai - 0135, 0269

Daytek - 0114, 0133, 0366

Dayton - 0114

DEC - 0275

Decca - 0135

Denon - 0118, 0205, 0209, 0214

Denon - 0118, 0205, 0209, 0214

Denver - 0124, 0203, 0275, 0281, 0284

Denzel - 0266

Desay - 0274

Diamond - 0142, 0270

Digitor - 0282, Digix Media - 0367

DK Digital - 0134, 0300

Dmtech - 0091, 0368

Dual - 0266, 0369

DVX - 0142
 Easy Home - 0277
 Eclipse - 0270
 E-Dem - 0290
 Electrohome - 0135
 Elin - 0135
 Elta - 0093, 0135, 0152, 0285
 Eltax - 0297, 0366
 Emerson - 0101
 Enzer - 0266
 Euroline - 0370
 Finlux - 0135, 0270, 0288, 0371
 Fintec - 0135, 0372
 Fisher - 0102
 Futronic - 0373
 Gericom - 0158
 Giec - 0289
 Global Solutions - 0142
 Global Sphere - 0142
 Go Video - 0095
 GoldStar - 0033
 Goodmans - 0085, 0112, 0121, 0127, 0158,
 0171, 0200, 0216, 0239, 0246, 0275, 0279, 0289
 Graetz - 0266
 Grundig - 0098, 0158, 0162, 0173
 Grunkel - 0135, 0286
 GVG - 0135
 H and B - 0275, 0276
 Haaz - 0142, 0270
 Harman/Kardon - 0350
 HiMAX - 0277
 Hitachi - 0022, 0095, 0106, 0121, 0172, 0188,
 0202, 0218, 0266, 0277, 0311
 Hoeher - 0290
 Home Tech Industries - 0290
 Humax - 0221
 Hyundai - 0224, 0286, 0374
 Infotech - 0375
 Innovation - 0099, 0100, 0106
 Jamo - 0376
 JBL - 0377
 Jeutech - 0271
 JVC - 0054, 0055, 0056, 0057, 0058, 0059, 0060,
 0079, 0080, 0081, 0082, 0141, 0153, 0157, 0161,
 0164, 0165, 0166, 0167, 0247, 0248, 0249, 0250,
 0251, 0252, 0253, 0254, 0264, 0301, 0337
 Kansai - 0284
 KEF - 0378
 Kennex - 0135
 Kenwood - 0159, 0220, 0308, 0379
 KeyPlug - 0135
 Kiirro - 0135
 Kingavon - 0275
 Kiss - 0266, 0276
 Koda - 0275
 KXD - 0277
 Lawson - 0142
 Lecson - 0269
 Lenco - 0135, 0275, 0288
 Lenoxx - 0380
 LG - 0031, 0032, 0033, 0071, 0101, 0117, 0137,
 0204, 0229, 0234, 0258, 0313, 0329, 0330, 0331,
 0336
 Life - 0099, 0100
 Lifetec - 0099, 0100, 0106
 Limit - 0142
 Linn - 0381
 Liteon - 0287
 Loewe - 0098, 0175, 0213, 0382
 LogicLab - 0142
 Lumatron - 0383
 Luxor - 0158
 Magnavox - 0264, 0275, 0293
 Magnex - 0288
 Magnum - 0106
 Majestic - 0284
 Marantz - 0009, 0103, 0211, 0212
 Marquant - 0135
 Matsui - 0145, 0235
 MBO - 0110
 Mecotek - 0135
 Mediencom - 0268
 Medion - 0099, 0100, 0106, 0279, 0384
 Metz - 0096
 MiCO - 0270, 0289, 0385
 Micromaxx - 0099, 0100, 0106
 Micromedia - 0264
 Micromega - 0009
 Microstar - 0099, 0100, 0106
 Minoka - 0135
 Minowa - 0288
 Mirror - 0279
 Mivoc - 0386
 Mizuda - 0275, 0277

Monyka - 0266
 Mustek - 0104, 0112, 0304
 Mx Onda - 0270
 Mystral - 0286
 NAD - 0109, 0387
 Naiko - 0135, 0158
 Nakamichi - 0111, 0388
 Neufunk - 0266
 Nevir - 0135
 Next Base - 0226
 NU-TEC - 0265
 Omni - 0268
 Onkyo - 0215, 0264, 0293
 Oopla - 0287
 Optim - 0269
 Optimus - 0294
 Orava - 0275
 Orbit - 0114
 Orion - 0176
 Oritron - 0100
 P and B - 0275
 Pacific - 0142
 Palladium - 0389
 Palsonic - 0267
 Panasonic - 0026, 0027, 0028, 0029, 0030, 0118,
 0120, 0125, 0126, 0128, 0129, 0130, 0189, 0201,
 0241, 0243, 0244, 0245, 0259, 0260, 0261, 0298,
 0303, 0319, 0320, 0321, 0322, 0323, 0326, 0335,
 0342, 0344
 peekKTON - 0290, 0390
 Pensonic - 0227
 Phonotrend - 0288
 Pioneer - 0034, 0035, 0036, 0037, 0038, 0039,
 0040, 0072, 0073, 0074, 0075, 0096, 0115, 0119,
 0154, 0155, 0156, 0191, 0192, 0196, 0197, 0198,
 0236, 0294, 0314, 0332
 Pointer - 0135
 Polaroid - 0222
 Portland - 0135
 Powerpoint - 0114
 Proline - 0158
 Promax - 0223
 Prosonic - 0135, 0284
 Provision - 0275
 Raite - 0266
 REC - 0267, 0268
 RedStar - 0135, 0281, 0284, 0391
 Reoc - 0142
 Revoy - 0276
 Rimax - 0285
 Roadstar - 0121, 0267, 0275
 Ronin - 0114
 Rowa - 0158, 0265
 Rowsonic - 0273
 Saba - 0047, 0145
 Sabaki - 0142
 Saivod - 0135
 Sampo - 0105
 Samsung - 0022, 0023, 0024, 0025, 0076, 0077,
 0078, 0095, 0123, 0136, 0151, 0184, 0194, 0207,
 0217, 0307, 0340, 0341, 0349
 Sansui - 0135, 0142, 0270, 0392
 Sanyo - 0147, 0150, 0181, 0185, 0306
 ScanMagic - 0112
 Scientific Labs - 0142
 Scott - 0124, 0283
 Seeltech - 0290
 SEG - 0090, 0114, 0121, 0142, 0179, 0266
 Sharp - 0099, 0109, 0149, 0168, 0178, 0199,
 0210, 0230, 0231, 0256, 0257, 0262
 Sherwood - 0108
 Sigmatek - 0277, 0290
 Silva - 0281
 Singer - 0142, 0270
 Skymaster - 0104, 0142
 Skyworth - 0281
 Slim Art - 0135
 SM Electronic - 0142
 Sontech - 0286
 Sony - 0013, 0014, 0015, 0016, 0017, 0018,
 0019, 0020, 0021, 0068, 0069, 0070, 0113, 0116,
 0139, 0146, 0148, 0183, 0232, 0242, 0299, 0305,
 0310, 0324, 0328, 0346
 Soundmaster - 0142
 Soundmax - 0142
 Spectra - 0114
 Standard - 0142
 Star Cluster - 0142
 Starmedia - 0275, 0290
 Sunkai - 0135
 Supervision - 0142
 Synn - 0142
 T.D.E. Systems - 0286
 T+A - 0393

Tatung - 0135
TCM - 0023, 0099, 0100, 0106, 0292, 0397
Teac - 0096, 0142, 0208, 0265, 0394
Tec - 0281
Technics - 0118
Technika - 0135, 0288
Telefunken - 0273
Tensai - 0135
Tevion - 0099, 0100, 0106, 0142, 0283
Thomson - 0046, 0047, 0048, 0049, 0050, 0051, 0052, 0053, 0083, 0084, 0233, 0263, 0339, 0347
Tokai - 0266, 0281
Top Sucess - 0290
Toshiba - 0012, 0041, 0042, 0043, 0044, 0045, 0086, 0087, 0088, 0089, 0094, 0182, 0187, 0219, 0237, 0238, 0264, 0293, 0345
TRANS-continents - 0114, 0288
Transonic - 0288
Trio - 0135
TruVision - 0277
TSM - 0290
Umax - 0285
Union - 0351
United - 0288
Universum - 0395
Viewmaster - 0290
Vtrek - 0280
Waitec - 0290
Welltech - 0289
Wharfedale - 0142, 0270
Wintel - 0271
Woxter - 0285, 0290
Xbox - 0048
Xenon - 0228
Xlogic - 0135, 0142
XMS - 0135, 0267
Xoro - 0289, 0396
Yakumo - 0158
Yamada - 0114, 0158, 0285, 0287
Yamaha - 0009, 0118, 0120, 0315, 0338
Yamakawa - 0114, 0266
Yukai - 0112, 0160
Zenith - 0101, 0264, 0293

Коды телеприставок: цифровой ресивер

Philips - 0432, 0436, 0437, 0439, 0506
ABC - 0448

ADB - 0461, 0462
Alcatel - 0463, 0540
Allegro - 0464
Amstrad - 0431, 0449
Andover - 0452
Arcon - 0431
Atlanta - 0465
Auna - 0466
Axis - 0431
BBT - 0467
Belgacom TV - 0468
Bell Atlantic - 0453
Birmingham Cable Communications - 0451
British Telecom - 0448
BT Cable - 0448
Cabletime - 0538
Clyde - 0454
Clyde Cablevision - 0443
Comcrypt - 0442, 0469
Connect TV - 0470
Coship - 0471
Cryptovision - 0444, 0472
Daehan - 0473
Decsat - 0474
Digi1 - 0475
Eastern - 0476
Electricord - 0477
Electus - 0455
Fastweb - 0478
Fidelity - 0431
Filmnet - 0442
Filmnet Cablecrypt - 0445, 0539
Filmnet Comcrypt - 0445
Finlux - 0434
Foxtel - 0449
France Telecom - 0437, 0439, 0479
Freebox - 0450, 0480
GC Electronics - 0481
GE - 0482
GEC - 0443, 0454
General Instrument - 0433, 0448, 0483
Golden Channel - 0461
Gooding - 0432
Grundig - 0431, 0432
Hirschmann - 0434
Hitachi - 0484
HomeChoice - 0441, 0485

Humax - 0486, 0487
 HyperVision - 0435
 ITT Nokia - 0434
 Jerrold - 0433, 0448, 0536
 Jiuzhou - 0488
 JVC - 0432
 Kabel Deutschland - 0489, 0490
 Kansalaisboksi - 0491
 LG Alps - 0492
 Macab - 0439
 Maestro - 0493
 Magnavox - 0494
 Maspro - 0432
 Matav - 0462
 Matsui - 0432
 Maxdome - 0489
 Medion - 0495
 Minerva - 0432
 Mnet - 0442, 0539
 Mood - 0496
 Motorola - 0497
 Movie Time - 0447
 Mr Zapp - 0439
 Multichoice - 0442
 NEC - 0498
 NeufTelecom - 0533
 Nokia - 0434, 0499
 Noos - 0439
 Northcoast - 0500
 Novaplex - 0501
 Now - 0502
 NTL - 0456
 Omniview - 0503
 Ono - 0457, 0504
 Orange - 0534
 Pace - 0535
 Pacific - 0505
 Palladium - 0432
 Pioneer - 0431
 Prelude - 0507
 Protelcon - 0508
 PVP Stereo Visual Matrix - 0536
 Regency - 0509
 Sagem - 0439
 Samsung - 0440, 0502
 SAT - 0431
 Satbox - 0458

Satel - 0459
 Scientific Atlanta - 0446
 Seam - 0510
 Sharp - 0511
 SingTel - 0512
 SkyCable - 0513
 Skyworth - 0514
 Starcom - 0448
 Stargate - 0515
 Stellar One - 0516
 TaeKwang - 0517
 Tandy - 0518
 Tatung - 0519
 Teknika - 0520
 Tele+1 - 0442, 0445, 0539
 Telefonica - 0460
 Telegent - 0521
 Telenet - 0522
 Telepiu - 0442, 0539
 Thomson - 0438
 Timeless - 0476
 Tiscali - 0523
 Tocom - 0524

Коды телеприставок: спутниковый ресивер

Philips - 0000, 0001, 0002, 0008, 0020, 0054,
 0065, 0069, 0070, 0072, 0075, 0077, 0111, 0119,
 0136, 0140, 0144, 0155, 0156, 0159, 0163, 0165,
 0388, 0390, 0391, 0392, 0396, 0410, 0412, 0420,
 0422, 0423, 0427
 AB Sat - 0163, 0164, 0173, 0425
 Action - 0187
 ADB - 0175, 0188
 Aegir - 0189
 AGS - 0163
 Akai - 0054, 0391
 Akura - 0190
 Alba - 0015, 0019, 0020, 0021, 0023, 0044,
 0067, 0164, 0234, 0412
 Aldes - 0021, 0023, 0024, 0234, 0395
 Allantide - 0191
 Allegro - 0192
 Allsat - 0040, 0054, 0193, 0384, 0390, 0391
 Allsonic - 0010, 0023, 0028, 0395, 0402
 Alltech - 0164, 0414
 Alpha - 0391
 Altai - 0403

Amino - 0194
 Amitronica - 0164
 Ampere - 0153, 0403
 Amstrad - 0026, 0055, 0074, 0108, 0153, 0158,
 0164, 0169, 0195, 0394, 0399, 0403, 0415, 0417,
 0421, 0426
 Amway - 0196
 Anglo - 0164
 Ankaro - 0010, 0023, 0028, 0164, 0197, 0392,
 0395, 0402
 AntSat - 0198
 Anttron - 0019, 0023, 0390, 0412
 AnySat - 0199
 Apollo - 0019
 Arcon - 0027, 0041, 0153, 0419
 Arion - 0200
 Ariza - 0201
 Armstrong - 0026, 0391
 Arroxx - 0202
 ASA - 0404
 Asat - 0054, 0391
 ASCI - 0203
 ASLF - 0164
 AST - 0031, 0204, 0397
 Astacom - 0163, 0420
 Aston - 0022, 0205
 Astra - 0026, 0029, 0030, 0050, 0161, 0164,
 0206, 0387, 0400, 0407
 Astratec - 0207
 Astro - 0010, 0023, 0024, 0028, 0033, 0155,
 0156, 0158, 0161, 0208, 0388, 0402, 0412
 Atlanta - 0209
 AudioTon - 0023, 0040, 0412
 Aurora - 0168, 0210
 Austar - 0071, 0168, 0211
 Avalon - 0403
 Axiel - 0163
 Axil - 0212
 Axis - 0010, 0028, 0030, 0036, 0401, 0402, 0407
 B and K - 0213
 Barcom - 0027
 BeauSAT - 0212
 BEC - 0214
 Beko - 0215
 Belgacom TV - 0216
 Belson - 0217
 Benjamin - 0218
 Best - 0010, 0027, 0028, 0402
 Best Buy - 0219
 Big Brother - 0191
 Blackbird - 0220
 Blaupunkt - 0033, 0155, 0388
 Blue Sky - 0164, 0169
 Boca - 0026, 0050, 0153, 0164, 0221, 0378,
 0410, 0416
 Boom - 0222
 BOSE - 0223
 Boston - 0153, 0163, 0224
 Brain Wave - 0035, 0398, 0419
 Brandt - 0056
 Broadcast - 0034, 0400
 Broco - 0164, 0407
 BSkyB - 0074, 0084, 0426
 BT - 0066, 0163
 BT Satellite - 0420
 Bubus Sat - 0164
 Bush - 0020, 0044, 0090, 0234, 0384, 0390
 BVV - 0419
 Cable Innovations - 0225
 Cambridge - 0158, 0226, 0416
 Camundosat - 0227
 Canal Digital - 0176, 0180, 0181
 Canal Satellite - 0005, 0156, 0396, 0427
 Canal+ - 0156, 0228
 CCI - 0229
 cello - 0230
 CellularVision - 0231
 Century - 0232
 CGV - 0233
 Channel Master - 0021, 0234
 Chaparral - 0052, 0235
 CHEROKEE - 0163, 0173
 Chesley - 0212
 Chess - 0154, 0160, 0164, 0221
 Chili - 0236
 Churchill - 0237
 Citizen - 0238
 CityCom - 0020, 0037, 0071, 0152, 0161, 0165,
 0423
 Clatronic - 0035, 0398
 Clemens Kamphus - 0046
 CNT - 0024
 Colombia - 0153
 Columbia - 0153

COLUMBUS - 0043
Comag - 0153, 0221, 0239
Commander - 0392
Commlink - 0023, 0395
Comtec - 0036, 0395, 0401
Condor - 0010, 0028, 0161, 0240, 0402
Connexions - 0010, 0032, 0402, 0403
Conrad - 0010, 0152, 0153, 0158, 0161, 0402, 0409, 0410
Conrad Electronic - 0161, 0164
Contec - 0036, 0037, 0401, 0410
Continental Edison - 0241
Cosat - 0040
Coship - 0212
Crown - 0026, 0242
CyberHome - 0243
Cybermaxx - 0062
Cyrus - 0174
Daeryung - 0032
Daewoo - 0066, 0164, 0244
Dansat - 0384, 0390
D-Box - 0245, 0429
DDC - 0021, 0234
Decca - 0038
Delega - 0021
Demo - 0246
Dew - 0036, 0401
DGStation - 0086
Diamond - 0039
Digenius - 0247
Digiality - 0161, 0248
Digiline - 0249
DigiO2 - 0250
Digipro - 0170
DigiQuest - 0251
DigitAll World - 0252
Digiturk - 0253
Dilog - 0254
DiPro - 0212
Discoverer - 0154, 0160
Discovery - 0163
Diseqc - 0163
Diskxpress - 0027
Distratel - 0169
Distrisat - 0391
Ditristrad - 0040
DNR - 0419
DNT - 0032, 0054, 0391, 0403
Dong Woo - 0049
Drake - 0041, 0255
DStv - 0168, 0256
Dual - 0257
Dune - 0010, 0402
Dynasat - 0162
DynaStar - 0258
EchoStar - 0032, 0164, 0173, 0403, 0427, 0428
EIF - 0259
Einhell - 0019, 0023, 0026, 0153, 0158, 0164, 0394, 0395
Elap - 0163, 0164
Electron - 0260
Elekta - 0024
Elsat - 0164, 0417
Elta - 0010, 0019, 0028, 0040, 0054, 0261, 0391, 0402
Emanon - 0019
Emme Esse - 0010, 0028, 0046, 0162, 0402, 0428
Engel - 0164, 0262
Ep Sat - 0020
Erastar - 0263
EURIEULT - 0013, 0108, 0169
Euro1 - 0264
Eurocrypt - 0387
Eurodec - 0060, 0265
Europa - 0158, 0161, 0391, 0392, 0410
European - 0064
Europhon - 0153, 0161
Europlus - 0266
Eurosat - 0026
Eurosky - 0010, 0026, 0028, 0152, 0153, 0158, 0161, 0402
Eurospace - 0042
Eurostar - 0026, 0152, 0161, 0162, 0165, 0430
Euskaltel - 0267
Eutelsat - 0164
Eutra - 0414
Exator - 0019, 0023, 0412
Fast - 0268
Fenner - 0010, 0154, 0160, 0164
Ferguson - 0020, 0060, 0114, 0384, 0390
Fidelity - 0158, 0394, 0415
Finepass - 0269
Finlandia - 0020, 0387

Finlux - 0020, 0387, 0405, 0409
 FinnSat - 0036, 0060, 0270
 Flair Mate - 0164
 Fortec Star - 0198
 Foxtel - 0071, 0168, 0172
 Fracarro - 0271, 0428
 France Satellite/TV - 0043
 Freecom - 0019, 0045, 0155, 0158
 Freesat - 0108, 0414
 FTE - 0047, 0402, 0410, 0416
 FTEmaximal - 0010, 0164
 Fuba - 0010, 0019, 0027, 0028, 0029, 0032,
 0033, 0043, 0054, 0152, 0155, 0387, 0402, 0403
 Fugionkyo - 0170
 Fujitsu - 0182
 Galaxi - 0027
 Galaxis - 0010, 0023, 0028, 0030, 0036, 0040,
 0044, 0059, 0071, 0127, 0152, 0168, 0395, 0401,
 0402, 0407
 Galaxisat - 0397
 Gardiner - 0165
 Gecco - 0272
 General Instrument - 0273
 Gensat - 0274
 Geotrack - 0275
 Globo - 0276
 GMI - 0026
 Goldbox - 0156, 0396, 0427
 Golden Interstar - 0277
 GoldStar - 0045
 Gooding - 0159
 Goodmans - 0015, 0016, 0020, 0044
 Gould - 0278
 Granada - 0387
 Grandin - 0013, 0385
 Grothusen - 0019, 0045
 Grundig - 0020, 0023, 0033, 0055, 0074, 0099,
 0100, 0101, 0109, 0133, 0148, 0155, 0158, 0159,
 0168, 0169, 0388, 0399, 0422, 0426
 G-Sat - 0390
 Hanseatic - 0160, 0279, 0411
 Haensel and Gretel - 0153, 0161
 Hantor - 0019, 0035, 0049, 0398
 Hanuri - 0024
 Harting und Helling - 0046
 Hase and Igel - 0419
 Hauppauge - 0089, 0113
 Heliocom - 0161, 0280
 Helium - 0161
 Hinari - 0021, 0234, 0390
 Hirschmann - 0010, 0033, 0046, 0098, 0108,
 0155, 0158, 0161, 0163, 0388, 0403, 0404, 0406,
 0409
 Hisawa - 0035, 0398
 Hitachi - 0020, 0281
 Hivion - 0282
 HNE - 0153
 Homecast - 0283
 Houston - 0040, 0284, 0392
 Humax - 0011, 0012, 0050, 0071, 0085, 0086,
 0094, 0097, 0121, 0122, 0123, 0124, 0128, 0129,
 0149
 Huth - 0023, 0026, 0034, 0035, 0036, 0040,
 0046, 0153, 0161, 0171, 0392, 0395, 0398, 0400,
 0401, 0410
 Hypson - 0013
 ID Digital - 0071
 Imex - 0013
 Imperial - 0044
 Ingelen - 0108
 Innovation - 0028, 0059, 0062
 InOutTV - 0285
 International - 0153
 Interstar - 0170
 Intertronic - 0026, 0286
 Intervision - 0040, 0161, 0413
 Inverto - 0287
 InVideo - 0179
 IRTE - 0288
 ITT Nokia - 0020, 0387, 0404, 0409, 0429
 Janeil - 0289
 Jazztel - 0290
 Johansson - 0035, 0398
 JOK - 0163, 0418, 0420
 JSR - 0040
 JVC - 0015, 0159, 0291
 Kamm - 0164
 Kaon - 0292
 Kathrein - 0033, 0037, 0047, 0052, 0054, 0068,
 0073, 0080, 0091, 0092, 0093, 0095, 0118, 0120,
 0130, 0131, 0152, 0155, 0163, 0164, 0165, 0173,
 0388, 0391, 0406, 0412, 0423
 Kathrein Eurostar - 0152
 Kenwood - 0176, 0293

Key West - 0153
Klap - 0163
Kolon - 0177
Konig - 0161, 0294
Kosmos - 0045, 0046, 0047, 0295, 0406
KR - 0023, 0412, 0414
Kreatel - 0296
Kreiselmeyer - 0033, 0155, 0388
K-SAT - 0164
Kyostar - 0019, 0153, 0297, 0412
L and S Electronic - 0010, 0153
Lasat - 0010, 0024, 0028, 0048, 0049, 0050,
0056, 0152, 0153, 0154, 0161, 0401, 0402, 0416
Lemon - 0419
Lenco - 0010, 0019, 0045, 0051, 0152, 0161,
0164, 0257, 0392, 0402, 0407, 0419
Leng - 0035
Lennox - 0040
Lenson - 0158
Lexus - 0391
LG - 0045, 0208
Life - 0059
Lifesat - 0010, 0028, 0059, 0062, 0153, 0154,
0160, 0164, 0402, 0411
Lifetec - 0028, 0059, 0062
Lion - 0042, 0191
Loewe - 0147
Lorenzen - 0153, 0161, 0298, 0392, 0419, 0421
Lorraine - 0045
Lupus - 0010, 0028, 0402
Luxor - 0158, 0387, 0399, 0409, 0429
Luxorit - 0299
LuxSAT - 0300
Lyonnaise - 0060
M and B - 0160, 0411
M Technologies - 0301
Macab - 0060
Macom - 0183
Manata - 0013, 0153, 0163, 0164, 0420
Manhattan - 0020, 0024, 0040, 0163, 0420
Marann - 0302
Marantz - 0054
Marks and Spencer - 0303
Mascom - 0024, 0406
Maspro - 0020, 0052, 0155, 0159, 0164, 0386,
0388, 0414, 0419
Master's - 0037
Matsui - 0155, 0159, 0163, 0234, 0388, 0420
Max - 0161
Maxi - 0304
MB - 0160, 0411
Mediabox - 0156, 0396, 0427
Mediamarkt - 0026
Mediasat - 0030, 0156, 0158, 0396, 0407, 0427
Medion - 0010, 0028, 0059, 0062, 0132, 0153,
0164, 0402
Medison - 0164
Mega - 0054, 0391
Melelectronic - 0165
Meta - 0305
Metronic - 0013, 0014, 0019, 0023, 0024, 0027,
0164, 0165, 0169, 0306, 0385, 0395, 0412, 0423
Metz - 0033, 0155, 0388
Micro Com - 0089
Micro electronic - 0158, 0161, 0164
Micro Technology - 0042, 0164, 0407
Micromaxx - 0010, 0028, 0059, 0062
Micronik - 0307
Microstar - 0028, 0059, 0062
Microtec - 0164
Minerva - 0033, 0159
Mitsubishi - 0020, 0033
Mitsumi - 0050
Mogen - 0308
Morgan Sydney - 0061
Morgan's - 0026, 0050, 0054, 0153, 0164, 0391,
0410, 0416
Motorola - 0167
Multichoice - 0168, 0175
Multiscan - 0309
Multistar - 0047, 0049
Multitec - 0154
Muratto - 0045, 0397
Mustek - 0310
Mysat - 0164
National Microtech - 0311
Navex - 0035, 0398
NEC - 0053, 0312, 0389
Nesco - 0313
Neta - 0314
Netgem - 0315
Network - 0390
Neuhaus - 0030, 0040, 0158, 0161, 0164, 0392,
0407, 0410, 0419

Neusat - 0164, 0419
Newave - 0316
NextWave - 0025, 0171, 0262
Nikko - 0026, 0164
Nokia - 0020, 0082, 0083, 0104, 0143, 0145,
0387, 0404, 0409, 0429
Nomex - 0063
Nordmende - 0019, 0020, 0021, 0024, 0060,
0234, 0398
Nova - 0168
Novis - 0035, 0398
Now - 0317
NTC - 0046
Numericable - 0380
Oceanic - 0039, 0042
Octagon - 0019, 0023, 0036, 0392, 0401, 0412
Okano - 0026, 0046, 0047
Ondigital - 0393
Optex - 0037, 0040
Optus - 0156, 0168, 0171
Orbit - 0031, 0381
Orbitech - 0019, 0154, 0156, 0158, 0408, 0410
Origo - 0042, 0157
Oritron - 0318
Osat - 0023, 0399
Otto Versand - 0033
Oxford - 0178
Pace - 0020, 0033, 0044, 0055, 0074, 0088,
0102, 0110, 0112, 0116, 0125, 0134, 0135, 0163,
0173, 0319, 0384, 0390, 0393, 0426
Pacific - 0039, 0320
Packsat - 0163
Pal - 0321
Palcom - 0021, 0029, 0043, 0234, 0322
Palladium - 0026, 0158, 0159
Palsat - 0154, 0158
Paltec - 0029
Panasat - 0168
Panasonic - 0020, 0055, 0074, 0078, 0142, 0426
Panda - 0020, 0155, 0161, 0384, 0387
Pansat - 0323
Pantech - 0324
Patriot - 0153, 0163
Philon - 0325
Phoenix - 0036, 0044, 0390, 0401
Phonotrend - 0020, 0023, 0040, 0046, 0395
Pioneer - 0087, 0156, 0326, 0427
Polsat - 0060
Polytron - 0037
Praxis - 0327
Predki - 0035, 0398
Preisner - 0153, 0328, 0403, 0410, 0416
Premiere - 0040, 0071, 0156, 0396, 0427
Priesner - 0026
Profi - 0051
Profile - 0163
Promax - 0020
Prosat - 0021, 0023, 0044, 0234, 0395, 0413
Prosonic - 0421
Protek - 0039, 0329
Provision - 0024
Pye - 0159
Pyxis - 0166
Quadral - 0010, 0021, 0023, 0028, 0163, 0173,
0234, 0395, 0402, 0410, 0413, 0420
Quelle - 0033, 0152, 0161, 0394
Quiero - 0060
Radiola - 0054, 0391
Radix - 0032, 0079, 0108, 0330, 0403, 0414
Rainbow - 0023, 0412, 0414
Rediffusion - 0053
Redpoint - 0030, 0407
RedStar - 0010, 0028, 0402
Regency - 0331
RFT - 0023, 0054, 0391, 0392, 0395, 0408
Roadstar - 0164
Roch - 0013
Rockdale - 0184
Rover - 0010, 0164, 0413
Ruefach - 0051
Saba - 0024, 0042, 0056, 0152, 0161, 0163,
0169, 0390, 0418, 0419, 0420
Sabre - 0020
Sagem - 0005, 0060, 0146, 0332, 0424
Sakura - 0036, 0044, 0401
Salora - 0053, 0387
Samsung - 0017, 0018, 0019, 0076, 0081, 0096,
0137
Sansui - 0333
Sanyo - 0334
SAT - 0021, 0031, 0158, 0397, 0415
Sat Cruiser - 0171
Sat Partner - 0019, 0023, 0024, 0035, 0045,
0046, 0158, 0398

Sat Team - 0164
Satcom - 0034, 0160, 0161, 0400, 0411
SatConn - 0335
Satec - 0164, 0390
Satelco - 0010, 0402
Satford - 0034, 0400
Satline - 0413
Satmaster - 0034, 0400
Satplus - 0154
Satstar - 0336
Schacke - 0412
Schneider - 0028, 0059, 0062, 0154, 0163, 0422
Schwaiger - 0037, 0039, 0153, 0154, 0160, 0161, 0169, 0390, 0410, 0411
Scientific Atlanta - 0337
SCS - 0152
Sede Electronique - 0153, 0170
Seemann - 0026, 0030, 0032, 0402, 0407
SEG - 0010, 0019, 0028, 0035, 0160, 0398, 0402, 0411, 0421
Seleco - 0040, 0428
Septimo - 0169
Servi Sat - 0013, 0164
Setec - 0338
Sharp - 0115
Siemens - 0033, 0133, 0155, 0339, 0383, 0388, 0416
Silva - 0045
SilverCrest - 0340
Simz - 0341
Skantin - 0164
Skardin - 0030, 0407
Skinsat - 0158
SKR - 0164
SKT - 0342
SKY - 0084, 0167
Sky Digital - 0055
Sky New Zealand - 0343
Sky Television - 0344
Skymaster - 0003, 0004, 0023, 0138, 0139, 0154, 0160, 0164, 0395, 0411, 0413, 0430
Skymax - 0054, 0391
SkySat - 0154, 0158, 0160, 0161, 0164
Skyvision - 0040
SL - 0153, 0419
SM Electronic - 0154, 0164
Smart - 0108, 0152, 0153, 0164, 0345
Sogo - 0346
Sonaecom - 0347
Sony - 0055, 0156
SR - 0026, 0050, 0153
Star Clusters - 0348
StarTrak - 0349
StarView - 0350
Starland - 0164
Starring - 0035, 0398
Start Trak - 0019
Strong - 0010, 0019, 0023, 0028, 0045, 0168, 0170, 0271, 0402
STVI - 0013
Sumida - 0026
Sunny Sound - 0010, 0402
Sunsat - 0164, 0351, 0407
Sunstar - 0010, 0026, 0050, 0153, 0402
Sunstech - 0352
Super Sat - 0162
SuperTrack - 0353
SuperGuide - 0354
Supermax - 0171
SVA - 0355
Swisstek - 0303
System - 0153, 0356
S-ZWO - 0357
TaeKwang - 0358
Tandberg - 0060
Tandy - 0023
Tantec - 0020, 0043
Tatung - 0038
TBoston - 0359
TCM - 0028, 0059, 0062, 0379
Techniland - 0034, 0400
TechniSat - 0007, 0008, 0009, 0032, 0154, 0156, 0158, 0391, 0408
Technology - 0168
Technomate - 0277
Technosat - 0171
Technosonic - 0360
TechnoTrend - 0133
Technowelt - 0153, 0161, 0169
Teco - 0026, 0050
Tee-Comm - 0185
Telanor - 0021
Telasat - 0152, 0160, 0161, 0411
Teleciel - 0412

Telecom - 0164
Teledirekt - 0390
Telefunken - 0019, 0056, 0163, 0420
Teleka - 0023, 0026, 0032, 0158, 0161, 0403,
0406, 0412, 0419
Telemaster - 0024
Telex - 0048
Telesat - 0160, 0161, 0411
Telestari - 0154, 0156, 0158
Teletech - 0430
Televest - 0020, 0061, 0153, 0158, 0345
Telewire - 0040
Tempo - 0171
Tevion - 0028, 0059, 0062, 0164
Thomson - 0006, 0020, 0057, 0060, 0103, 0106,
0117, 0141, 0150, 0151, 0152, 0156, 0161, 0163,
0164, 0396
Thorens - 0039, 0361
Thorn - 0020
Tioko - 0037, 0153
Tokai - 0391
Tonna - 0020, 0034, 0040, 0158, 0164, 0400
Topfield - 0126, 0362, 0382
Toshiba - 0363
TPS - 0058, 0364
Tratec - 0365
Triad - 0031, 0045, 0366, 0397
Triasat - 0158, 0405
Triax - 0033, 0056, 0152, 0153, 0158, 0164,
0405
Turnsat - 0164
Tvonics - 0114, 0367, 0368
Twiner - 0013, 0061, 0153, 0164
UEC - 0168, 0172
Uher - 0154
Uniden - 0415
Unisat - 0026, 0036, 0153, 0391, 0401
Unitor - 0027, 0035
Universum - 0033, 0152, 0155, 0159, 0161,
0388, 0404, 0415, 0421
Unnisat - 0369
Vantage - 0370
Variosat - 0033, 0155, 0388
Vector - 0042
Vega - 0010
Ventana - 0054, 0391
Vestel - 0421

Via Digital - 0057
Viasat - 0173, 0371
Viewstar - 0372
Vision - 0373
Visionic - 0170
Visiosat - 0035, 0040, 0163, 0164, 0418
Viva - 0392
Vivanco - 0064
Vivid - 0172
Vortec - 0019, 0374, 0393
VTech - 0031, 0165, 0397, 0418, 0423
Watson - 0375
Wela - 0410
Welltech - 0154
WeTeKom - 0154, 0158, 0160
Wevasat - 0020
Wewa - 0020
Winersat - 0035, 0398
Wintergarten - 0395
Wisi - 0020, 0031, 0032, 0033, 0155, 0158,
0161, 0388, 0397, 0403, 0410, 0418
Woorisat - 0024
World - 0398
Worldsat - 0163, 0376
Xcom Multimedia - 0186
Xoro - 0377
Xrypton - 0010, 0402
XSat - 0164, 0173
Zaunkonig - 0419
Zehnder - 0010, 0024, 0027, 0028, 0047, 0105,
0107, 0152, 0165, 0397, 0402, 0421, 0423
Zenith - 0167
Zinwell - 0071
Zodiac - 0023, 0412
Zwergnase - 0026

**Коды HTS: система домашнего кинотеатра,
акустическая система**
Philips - 0000, 0001, 0002, 0003, 0009, 0011,
0022, 0029, 0030, 0031, 0032, 0039, 0044, 0046,
0118, 0119, 0120, 0130, 0131, 0132, 0133, 0137,
0144, 0145, 0146, 0147, 0148, 0189, 0219, 0220
Aiwa - 0006, 0025, 0160, 0161, 0221, 0222,
0227, 0247, 0248
Akai - 0259, 0260
Alba - 0171
AMW - 0069

Andersson - 0070
 Basic Line - 0071
 BOSE - 0067, 0068, 0072, 0073, 0074, 0075,
 0076, 0077
 Bush - 0051, 0261, 0262, 0263
 Celestron - 0078
 Centrum - 0079
 Clatronic - 0080
 Daewoo - 0060
 Daytek - 0081
 Denon - 0126, 0127, 0128, 0129, 0138, 0139,
 0264, 0265, 0266
 Denver - 0156, 0157, 0176, 0177
 Digix Media - 0082
 DK Digital - 0007
 Dmtech - 0083
 Dual - 0084
 Eltax - 0004, 0081
 Euroline - 0085
 Finlux - 0086
 Fintec - 0087
 Futronic - 0088
 Goodmans - 0174, 0175, 0267, 0268
 Harman/Kardon - 0064
 Hitachi - 0024, 0166, 0167, 0168
 Hyundai - 0089
 Infotech - 0090
 Jamo - 0091
 JBL - 0092
 JVC - 0008, 0016, 0020, 0050, 0123, 0124, 0125,
 0187, 0188, 0190, 0191, 0209, 0210, 0223, 0224,
 0225, 0236
 KEF - 0093
 Kenwood - 0019, 0094, 0164, 0165, 0213, 0214,
 0243, 0244, 0249, 0250, 0251
 Lenoxx - 0095
 LG - 0026, 0041, 0042, 0043, 0048, 0049, 0062,
 0065, 0169, 0170, 0178, 0179, 0180, 0181
 Linn - 0096
 Loewe - 0097
 Lumatron - 0098
 Magnavox - 0011, 0118, 0132
 Medion - 0099
 MiCO - 0100
 Mivoc - 0101
 Mustek - 0013
 NAD - 0102
 Nakamichi - 0103
 Palladium - 0104
 Panasonic - 0005, 0010, 0012, 0020, 0021, 0033,
 0034, 0035, 0036, 0037, 0053, 0054, 0063, 0141,
 0142, 0143, 0217, 0218, 0228, 0229, 0240, 0241
 peekTON - 0105
 Pioneer - 0027, 0045, 0047, 0153, 0154, 0155,
 0200, 0201, 0256
 Redstar - 0106
 Saba - 0172, 0173
 Samsung - 0018, 0056, 0057, 0061, 0158, 0159
 Sansui - 0085
 Sanyo - 0015, 0017, 0149, 0150, 0151, 0246
 Sharp - 0134, 0135, 0136, 0194, 0195, 0196,
 0213, 0214, 0234, 0235
 Sony - 0006, 0014, 0023, 0038, 0040, 0113,
 0114, 0115, 0116, 0117, 0152, 0182, 0183, 0184,
 0185, 0186, 0197, 0202, 0203, 0204, 0205, 0206,
 0207, 0208, 0215, 0216, 0230, 0237, 0238, 0239,
 0242, 0245, 0253, 0254, 0255
 T+A - 0107
 TCM - 0111, 0273, 0274, 0275, 0276
 Teac - 0108, 0121, 0122, 0269, 0270, 0271, 0272
 Technics - 0005, 0020, 0112, 0140, 0142, 0211,
 0212, 0226
 Thomson - 0055, 0059, 0152, 0192, 0193, 0197,
 0198, 0199, 0231, 0232, 0233, 0252
 Toshiba - 0058
 Union - 0066
 Universum - 0109
 Xoro - 0110
 Yamaha - 0028, 0052, 0162, 0163, 0257, 0258

11 Указатель

Режим ожидания	
Устранение неисправностей	63

D	
DVB-C или DVB-T	
Доступ	10

E	
EasyLink	
Возможности	57
включить	58
Динамики телевизора	59
отключить	58
Переадресация кнопок пульта ДУ	59

M	
Меню	
меню настроек	16
Основное меню	15
телетекст	23
Устранение неисправностей	63

Музыка	
USB	34
поддерживаемые форматы	60
Цифровое радио	36

N	
Net TV	
конфигурация	55

P	
PIN-код	63
Pixel Plus	18

U	
USB	
Прослушивание музыки	34
просмотр видео	35

И	
Интеллектуальные настройки	16

Э	
Электронный справочник по программам	27
Элементы питания	63, 6

З	
Забота об окружающей среде	6
Замок от детей	
ограничение просмотра	30

P	
Разъемы	
USB	48
Расположение	37
Режим “Дом”	37
Режим “Покупки”	37
Режим ПК	18
Резкость	18

Ц	
Цвет	18
Цифровое радио	36
Цифровой канал	
тест приема	44
язык субтитров	32
Цифровые службы	
Модуль условного доступа (CAM)	56
телетекст	23

Б	
Баланс звука	21
Бас	21

B	
Видео	
поддерживаемые форматы	60
часы	35
Высокие частоты	21

<hr/>	
Г	
Громкость	
Наушники	21
Регулировка	10
С ослабленным зрением	21
Громкость наушников	21
<hr/>	
Д	
Двойной I-II.	21
Декодер каналов	56
Дисплей	
разрешение	60
<hr/>	
Ф	
Формат изображения	
изменение формата изображения	20
Устранение неисправностей	64
Фотографии	
поддерживаемые форматы	60
Слайд-шоу	34
<hr/>	
Ч	
Часы	32
<hr/>	
А	
Автоматическая регулировка громкости	21
<hr/>	
Ш	
Шумоподавление	18
<hr/>	
Я	
Язык	
Устранение неисправностей	63
Язык аудиосопр.	21
Яркость	18
<hr/>	
У	
Установка	
автоматический	40
вручную	42
Устранение неисправностей	63
Устройства	
удалить из основного меню	15
часы	11
<hr/>	
Н	
Нарушения слуха	40
Номинальное значение	30
<hr/>	
К	
Кабель HDMI	
Разъемы	48
Устранение неисправностей	65
Каналы	
сетка каналов	
переименование каналов	26
переупорядочивание каналов	25
скрыть каналы	26
Список избранного	24
тест приема	44
Установить	
автоматический	40
вручную	42
Компьютерный формат	
Технические спецификации	60
Контрастность	18
Кронштейн	61
<hr/>	
М	
меню настроек	16
Модуль условного доступа (CAM)	48
Моно или стерео	21
Мультимедиа	
поддерживаемые форматы	60
<hr/>	
О	
Окружающий звук	21
Оптический датчик	18
Основное меню	
Доступ	15
удаление устройств	15
Оттенок	18
Оттенок	18
<hr/>	
Т	
Таблица страниц	24

Таймер			Параметры изображения	18
таймер отключения	29		Переадресация кнопок пульта ДУ	59
Таймер отключения	29		Передача	
Телевизор			Устранение неисправностей	63
Режим ожидания	9		Питание	61, 63
Включение	9		Подключения	
Выключение:	9		HDMI	48
динамики	21		S-Video	48
Доступ к сетям DVB-C и DVB-T	10		USB	33
Крепление на стене	61		Композитный	48
меню	15		Технические спецификации	60
Переключение каналов	9		Устранение неисправностей	65
Программное обеспечение	36		Помощник установки	17
Регулировка громкости	10		Прием	64
технические характеристики тюнера	60		Программное обеспечение	
Устранение неисправностей	63		версия	36
Телетекст			обновить	36
Возможности	23		Пульт дистанционного управления	
Телетекст 2.5	24		переадресация кнопок	59
Двойной экран	23		Технические спецификации	61
Использование	13		Устранение неисправностей	63
меню	23			
подстраницы	23			
Поиск	24			
Таблица страниц	24			
Технические характеристики	60			
Тюнер	61			

С

С ослабленным зрением	21	
Сетка каналов		
дополнительные функции	24	
переключение и изменение каналов	10	
Список избранного		
установка	24	
Устранение неисправностей	63	
Субтитры		
Язык	32	

П

Панель истории настроек звука и изображения	17	
параметры		
звук	21	
Изображение	18	
Параметры звука	21	

PHILIPS

ГАРАНТИЙНЫЙ ТАЛОН НА ТЕЛЕВИЗОР

Модель:

Серийный номер:

Дата продажи:

ПРОДАВЕЦ:

Название торговой организации:

Телефон торговой организации:

Адрес и E-mail:



Изделие получил в исправном состоянии.
С условиями гарантии ознакомлен и согласен.

(подпись покупателя)

Внимание! Гарантийный талон недействителен без печати продавца.

Уважаемый потребитель!

Компания **Филипс** выражает благодарность за Ваш выбор и гарантирует высокое качество и безупречное функционирование Вашего телевизора при соблюдении правил его эксплуатации.

При покупке убедительно просим проверить правильность заполнения гарантийного талона. Серийный номер и наименование модели приобретенного Вами телевизора должны быть идентичны записи в гарантийном талоне. Не допускается внесения в талон каких-либо изменений, исправлений. В случае неправильного или неполного заполнения гарантийного талона немедленно обратитесь к продавцу.

Телевизор представляет собой технически сложный товар. При бережном и внимательном отношении он будет надежно служить Вам долгие годы. В ходе эксплуатации не допускайте механических повреждений, попадания внутрь посторонних предметов, жидкостей, насекомых, в течение всего срока службы следите за сохранностью идентификационной наклейки с обозначением наименования модели и серийного номера изделия.

Если в процессе эксплуатации изделия Вы сочтете, что параметры работы телевизора отличаются от изложенных в инструкции пользователя, рекомендуем обратиться за консультацией в наш Информационный центр.

Условия гарантии

Объект	Телевизор	Пульт дистанционного управления
Срок гарантии	1 лет	1 год
Срок службы	7 год	1 год

Срок гарантии и срок службы исчисляется со дня передачи товара потребителю.

По окончании срока службы обратитесь в авторизованный сервисный центр для проведения профилактических работ и получения рекомендаций по дальнейшей эксплуатации изделия.

Во избежание возможных недоразумений, сохраняйте в течение срока службы документы, прилагаемые к товару при его продаже (данный гарантийный талон, товарный и кассовый чеки, накладные, данную инструкцию по эксплуатации и иные документы).

Гарантийное обслуживание не распространяется на изделия, недостатки которых возникли вследствие:

1. Нарушения потребителем правил эксплуатации, хранения или транспортировки товара
2. Действий третьих лиц:
 - ремонта неуполномоченными лицами;
 - внесения несанкционированных изготовителем конструктивных или схематических изменений и изменений программного обеспечения
 - отклонение от Государственных Технических Стандартов (ГОСТов) и норм питающих, телекоммуникационных и кабельных сетей;
 - неправильной установки и подключения изделия;
3. Действия непреодолимой силы (стихия, пожар, молния и т.п.);

Любую информацию о расположении сервисных центров и о сервисном обслуживании Вы можете получить в Информационном Центре

Телефон: (495) 961-1111, 8 800 200-0880 (бесплатный звонок по России).
Интернет: www.philips.ru