



**ЖК-ТЕЛЕВИЗОРЫ СО ВСТРОЕННЫМ
КАРАОКЕ DVD-ПЛЕЕРОМ**
(телевизоры с жидкокристаллическим экраном,
совмещенные с проигрывателем DVD-дисков)

**LD1516K, LD1916K,
LD2216K**

**Руководство
по эксплуатации**

**ПРОЧИТАЙТЕ ВНИМАТЕЛЬНО
ПЕРЕД ЭКСПЛУАТАЦИЕЙ**

СОДЕРЖАНИЕ

ВВЕДЕНИЕ		РАБОТА С USB-УСТРОЙСТВАМИ	30
Инструкция по мерам безопасности	1	НАСТРОЙКИ ФУНКЦИЙ	
Особенности	2	Выбор и изменение настроек	31
Комплектация	3	Раздел настроек Язык	31
Установка	3	Раздел настроек Изображение	32
		Раздел настроек Звук	32
РАСПОЛОЖЕНИЕ И ФУНКЦИИ ОРГАНОВ УПРАВЛЕНИЯ		Раздел настроек Воспроизведение	33
Общий вид панелей управления и индикации	5	Раздел настроек Карaoke	33
Общий вид пульта дистанционного управления	6	Раздел настроек Предпочтения	33
Установка батареек в пульт дистанционного управления	7	Раздел настроек Семейный фильтр	34
Использование пульта дистанционного управления	7	Раздел настроек Первичная настр.	34
		Раздел настроек Сброс настройки	34
		Раздел настроек Выход	34
ПОДКЛЮЧЕНИЕ И НАЧАЛО РАБОТЫ		ПРОЧЕЕ	
Расположение и назначение коммутационных интерфейсов	8	Полезные примечания	35
Включение	9	Поиск неисправностей	35
Выбор режима работы	9	Критерии оценки качества ЖК-матрицы	36
Подключение к стереофоническому усилителю/ усилителю с декодерами Dolby Digital, DTS или Dolby Digital Pro Logic Surround	10	Поддерживаемые типы сигнала видеокарты персонального компьютера	36
Подключение к видеомагнитофону и к персональному компьютеру	11	Технические характеристики	37
Подключение наушников	11	Термины	38
Краткая информация о HDMI	12	Список кодов языков	39
Подключение к цифровому устройству (игровая приставка, DVD-плеер и т. п.)	12	Сервисное обслуживание	40
РЕЖИМ ТЕЛЕВИЗОРА			
Переключение настроенных каналов	13		
Выбор предустановленных настроек изображения	13		
Выбор предустановленных настроек звука	13		
Выбор типа звукового сопровождения	13		
Настройки в режиме просмотра телепрограмм	14		
Настройки изображения	14		
Настройки звука	14		
Настройка телеканалов	14		
Настройки меню	15		
Системные установки	15		
Настройки в режиме просмотра внешнего видеосигнала	15		
РЕЖИМ МОНИТОРА ПЕРСОНАЛЬНОГО КОМПЬЮТЕРА			
Настройка изображения	16		
Настройка звука	16		
Установка экрана	16		
Настройки меню	16		
Режим работы	17		
РЕЖИМ ВОСПРОИЗВЕДЕНИЯ ЛАЗЕРНЫХ ДИСКОВ			
Краткое описание формата DVD	18		
Поддерживаемые форматы	19		
Воспроизведение дисков	19		
Выбор системы цветности	20		
Пауза/нормальное воспроизведение диска	20		
Покадровое воспроизведение	20		
DISPLAY	20		
Регулировка уровня громкости	21		
Отключение звука	21		
Меню проигрывания DVD-дисков	21		
Функция PBC	21		
Непосредственный выбор раздела или трека с помощью цифровых клавиш	22		
Выбор языка/аудиоканала	22		
Функция Q-Play (быстрое воспроизведение)	23		
Ускоренное воспроизведение	23		
Повторное воспроизведение	23		
Повтор выбранного фрагмента	23		
Выбор субтитров	24		
Выбор ракурса	24		
Увеличение/уменьшение изображения	24		
Браузер треков	25		
Воспроизведение WMA-, JPEG-файлов	26		
Воспроизведение караоке-дисков	28		

ВВЕДЕНИЕ

Инструкция по мерам безопасности



Символ Опасности

Напоминание пользователю о высоком напряжении.



Символ Предупреждения

Напоминание пользователю о проведении всех действий в соответствии с инструкциями.

ВНИМАНИЕ:

ВО ИЗБЕЖАНИЕ ПОВРЕЖДЕНИЯ, ВОЗГОРАНИЯ УСТРОЙСТВА ИЛИ ПОРАЖЕНИЯ ЭЛЕКТРИЧЕСКИМ ТОКОМ НЕ ДОПУСКАЙТЕ ПОПАДАНИЯ УСТРОЙСТВА ПОД ДОЖДЬ ИЛИ ЭКСПЛУАТАЦИЮ ЕГО В УСЛОВИЯХ ПОВЫШЕННОЙ ВЛАЖНОСТИ.

ПРЕДУПРЕЖДЕНИЯ:

- Перед использованием устройства внимательно ознакомьтесь с настоящим руководством. Сохраните его для использования в будущем.
- Никогда самостоятельно не вскрывайте устройство и внешний блок питания, это может стать причиной поражения электрическим током, привести к выходу устройства из строя и аннулирует гарантийные обязательства производителя. Для ремонта и технического обслуживания обращайтесь только к квалифицированным специалистам.
- Для электропитания устройства используйте электросеть с надлежащими характеристиками и только внешний блок питания, поставляемый в комплекте с устройством.
- Подключайте устройство только к предназначенным для этого аудиовидеокомпонентам и предназначенными для этого соединительными кабелями.
- Не подвергайте устройство воздействию прямых солнечных лучей, низких и высоких температур, повышенной влажности. Избегайте резких перепадов температуры и влажности. При перемещении устройства из прохладного помещения в теплое и наоборот распакуйте устройство перед началом эксплуатации и подождите 1–2 часа, не включая его.
- Не устанавливайте на устройство посторонние предметы. Оберегайте устройство от ударов, падений, вибрации и иных механических воздействий. Помните – экран устройства хрупок и может быть поврежден даже незначительным усилием.
- Не закрывайте вентиляционные отверстия на задней панели устройства и не устанавливайте его в местах, где нормальное охлаждение устройства во время работы невозможно.
- Не используйте при чистке устройства абразивные материалы и органические соединения (алкоголь, бензин и т. д.). Для чистки корпуса устройства допускается использование небольшого количества нейтрального моющего средства, для чистки экрана используйте сухую мягкую ткань или специальные салфетки, предназначенные для LCD-мониторов.
- Отключайте устройство от сети электропитания и от кабеля телевизионной антенны, если не собираетесь пользоваться им длительное время.
- Вынимайте батарейки из пульта дистанционного управления, если не собираетесь пользоваться им длительное время.
- Для подключения устройства к сети электропитания используйте только розетки, оснащенные кабелем заземления.
- Просмотр телепередач рекомендуется проводить при положении регулятора громкости телевизора не более 1/2 от максимального уровня. Длительное прослушивание на более высоком уровне громкости может привести к ухудшению слуха.



Торговая марка, принадлежащая DVD Format/Logo Licensing Corporation, зарегистрированная в США, Японии и других странах.

Данное устройство содержит систему защиты авторских прав, принадлежащую компании Macrovision Corporation и другим законным владельцам и защищенную патентами США и другими сертификатами об авторских правах. Использование этой технологии должно быть подтверждено разрешением компании Macrovision Corporation и предназначено для домашнего использования ограниченным кругом лиц, если другое не оговорено договором с компанией Macrovision Corporation. Дизассемблирование и реинжиниринг этой технологии преследуется по закону.

Все иллюстрации, приведенные в данной инструкции, являются схематическими изображениями объектов и могут отличаться от их реального внешнего вида.

ВВЕДЕНИЕ

Вы приобрели многофункциональный ЖК–телевизор со встроенным караоке DVD–плеером, который обеспечивает не только просмотр телевизионных каналов, но и позволяет воспроизводить лазерные диски, караоке–диски и отображает сигнал внешних видеоприборов.*

Особенности

Оснащение

- Высококачественная цветная TFT–матрица**
- Максимальное разрешение 1366x768 для модели LD1516K, 1440x900 для модели LD1916K, 1366x768 для модели LD2216K
- Встроенный мультимедийный караоке DVD–плеер с механизмом загрузки Slot–in
- Мультисистемный ТВ тюнер с поддержкой NICAM
- Встроенная стереофоническая акустическая система
- USB–порт, позволяющий работать с flash–памятью внешних совместимых устройств и обеспечить питание внешних жестких дисков
- Композитный видеовход
- Стереофонический аудиовход
- Компонентный***, RGB/SCART и VGA видеовходы
- Два микрофонных входа, обеспечивающих использование функции караоке
- Интерфейс HDMI сигнала высокой четкости, обеспечивающий передачу изображения качества HDTV (720p/1080i), а также цифрового аудиосигнала****
- Цифровой коаксиальный выход, дающий возможность многоканального аудиовоспроизведения лазерных дисков
- Выход для подключения наушников
- Универсальный кронштейн для крепления к мебели или к стене (кроме LD2216K)

Прием телепрограмм и воспроизведение внешних видеосигналов

- Автоматическая, ручная, точная настройки и память на 100 телевизионных каналов
- Регулировка яркости, контрастности, насыщенности, четкости и четыре предустановленных режима настроек изображения
- Регулировка тембра, баланса акустической системы и четыре предустановленных режима настроек звука

Режим монитора персонального компьютера

- Широкий диапазон поддерживаемых разрешений
- Регулировка уровня красного, зеленого и синего цветов и четыре предустановленных режима цветовой температуры
- Возможность прослушивания аудиосигнала, поступающего с ТВ тюнера и любого из аудиовходов
- Регулировка тембра, баланса акустической системы и четыре предустановленных режима настроек звука

Воспроизведение лазерных дисков

- Воспроизведение цифрового видео в форматах DVD–Video, Super VCD, VCD
- Поддержка стандарта MPEG–4
- Воспроизведение музыкальных композиций в форматах CD–DA, HDCD и WMA
- Воспроизведение фотоальбомов, записанных в цифровых форматах Kodak Picture CD и JPEG
- Поддержка носителей: CD–R/CD–RW, DVD–R/DVD–RW, DVD+R/DVD+RW
- Воспроизведение караоке–дисков в форматах DVD, VCD, CD+G
- Система КАРАОКЕ+, обеспечивающая расширенные функции караоке
- Адаптированные для России, стран Балтии и СНГ экранное меню, поддержка названий файлов, ID3–тэгов и CD–Text, упрощающие работу пользователя
- Функция "Q–Play", позволяющая начать воспроизведение, пропустив "неперематываемые" рекламные блоки
- Функция "Браузер", отображающая информацию о режимах воспроизведения
- Автоматическая защита телевизионного экрана
- Защита от просмотра детьми нежелательных дисков
- Автоматический выбор напряжения питания (- 100–240 В) и защита от короткого замыкания

* ЖК–телевизоры LD1516K, LD1916K и LD2216K могут быть использованы в качестве монитора персонального компьютера.

** С диагональю 15 дюймов для модели LD1516K, 19 дюймов для модели LD1916K, 22 дюйма для модели LD2216K.

*** Для всех моделей, кроме LD2216K.

**** Только для LD2216K.

ВВЕДЕНИЕ

Комплектация

	LD1516K	LD1916K	LD2216K
ЖК–телевизор со встроенным караоке DVD–плеером	1	1	1
Пульт дистанционного управления	1	1	1
Батарея AAA	2	2	2
Внешний блок питания	1	1	–
Сетевой кабель	1	1	1
Кабель RCA–RCA	1	1	1
Кабель 2xRCA–2xRCA	1	1	1
Подставка	1	1	1
Универсальный кронштейн	1	1	–
Винт М5х25	1	1	–
Дюбель	4	4	–
Шуруп РА5х25	4	4	–
Винт РМ4х10	4	4	–
Микрофон	1	1	1
Микрофонный шнур	1	1	1
Караоке–диск	1	1	1
Руководство по эксплуатации	1	1	1
Гарантийный талон	1	1	1

Установка

Данный ЖК–телевизор предусматривает два варианта установки: настольное размещение и крепление к мебели или к стене.

Внимание!

- При установке устройства оберегайте его от падений и иных механических воздействий. Удерживайте его только за корпус, избегайте прикосновений к экрану.
- После установки убедитесь в надежности крепления всех компонентов.
- При использовании универсального кронштейна убедитесь в надежности его крепления к мебели или стене. В зависимости от материала поверхности входящие в комплект винты могут не обеспечивать надежного крепления, в этом случае замените их на необходимые.
- В случае необходимости доверьте установку устройства квалифицированным специалистам.

Настольное размещение

Для настольного размещения воспользуйтесь настольной подставкой. Совместите разъемы подставки с соответствующими разъемами на задней панели устройства и зафиксируйте винтами, как показано на рисунке.

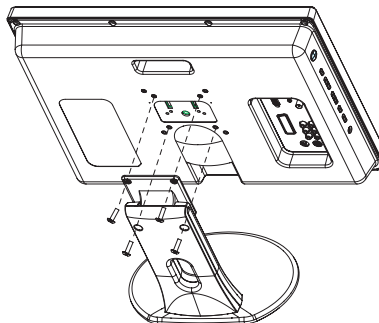

ВВЕДЕНИЕ

Крепление к мебели или к стене*

Для крепления устройства к стене или к мебели, например, к нижней поверхности кухонных шкафов, полок и других подобных элементов, воспользуйтесь универсальным кронштейном, входящим в комплект.

ВНИМАНИЕ

Убедитесь, что в месте крепления достаточно места для работы со встроенным караоке DVD-плеером устройства.

- Поверните монтажный кронштейн на 45°. Закрепите кронштейн на выбранной поверхности при помощи входящих в комплект шурупов.

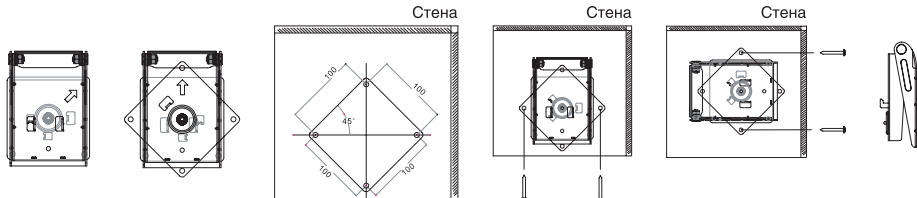

- Отогните подвижную часть крепления для стационарной подставки и аккуратно открутите два винта.



- Снимите пластиковую прокладку для доступа к скрытым элементам крепления универсального кронштейна.



- Совместите выступы кронштейна с соответствующими разъемами на задней панели устройства. Закрепите универсальный кронштейн при помощи одного винта соответствующей длины из набора крепежных элементов.



ПРИМЕЧАНИЕ

- При необходимости отрегулируйте жесткость подвижных шарниров универсального кронштейна с помощью ослабления/затяжки трех гаек на движущихся элементах кронштейна.

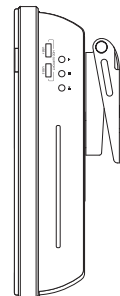

* Для всех моделей кроме LD2216K.

РАСПОЛОЖЕНИЕ И ФУНКЦИИ ОРГАНОВ УПРАВЛЕНИЯ

Общий вид панелей управления и индикации

LD1516K

Общий вид передней и боковых панелей*

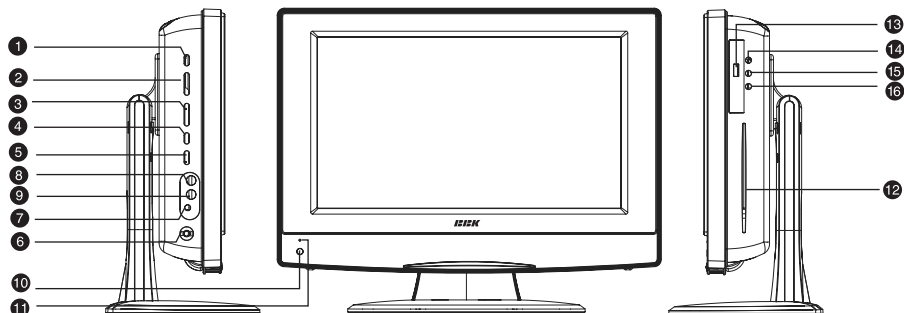

LD1916K

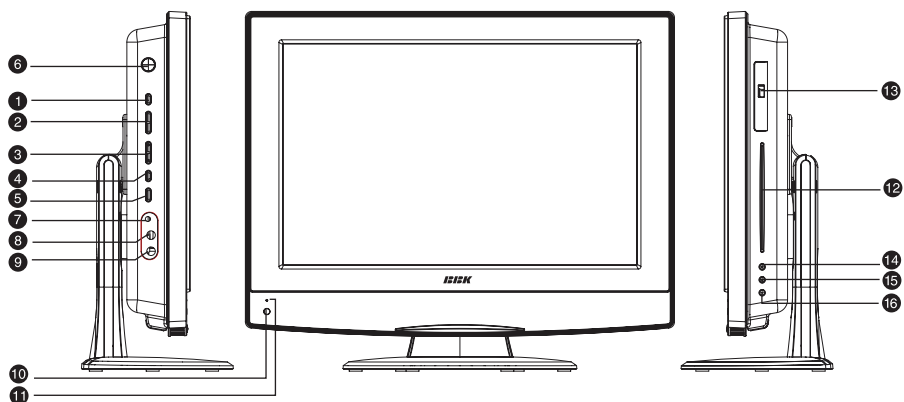

LD2216K

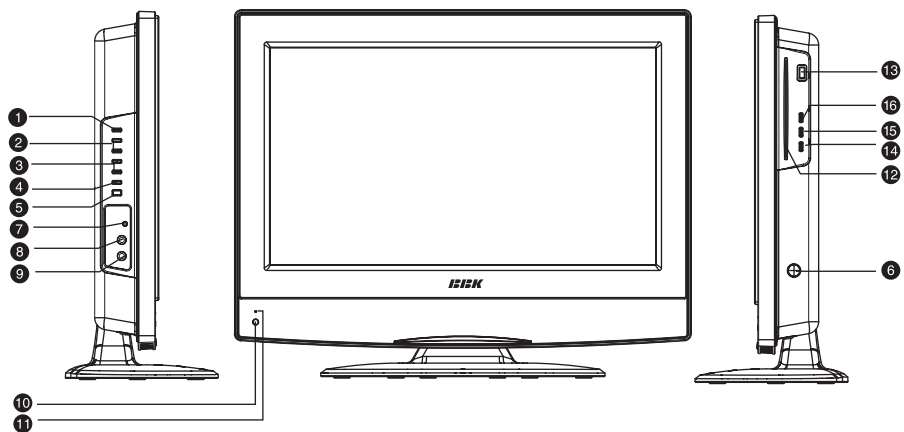

* Расположение органов управления и индикации на передней панели зависит от конкретной модели ЖК-телевизора.

РАСПОЛОЖЕНИЕ И ФУНКЦИИ ОРГАНОВ УПРАВЛЕНИЯ

- | | |
|--|---|
| <p>1 Кнопка SETUP
Отображение функций режима SETUP.</p> <p>2 Кнопки -VOL+
Регулировка громкости/регулировка выбранных параметров.</p> <p>3 Кнопки -CH+
Переключение настроенных телевизионных каналов/перемещение по пунктам меню.</p> <p>4 Кнопка SOURCE
Выбор режима работы.</p> <p>5 Кнопка STANDBY
Переключение рабочего режима/режима ожидания.</p> <p>6 Кнопка POWER
Включение/отключение питания.</p> | <p>7 Разъем для подключения наушников</p> <p>8 Микрофонный вход 1</p> <p>9 Микрофонный вход 2</p> <p>10 Датчик дистанционного управления</p> <p>11 Индикатор электропитания</p> <p>12 Слот для лазерного диска</p> <p>13 USB-порт</p> <p>14 Кнопка EJECT
Открытие/закрытие лотка для загрузки лазерного диска.</p> <p>15 Кнопка STOP
Остановка воспроизведения.</p> <p>16 Кнопка PLAY/PAUSE
Начало воспроизведения/пауза в воспроизведении.</p> |
|--|---|

Расположение и назначение коммутационных интерфейсов

LD1516K, LD1916K

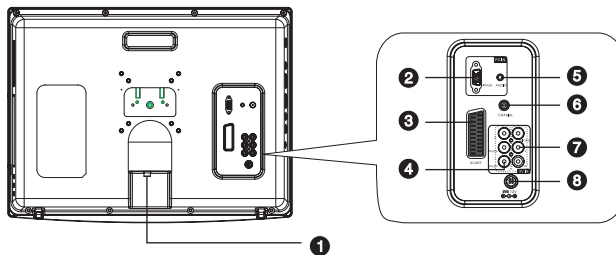

LD2216K

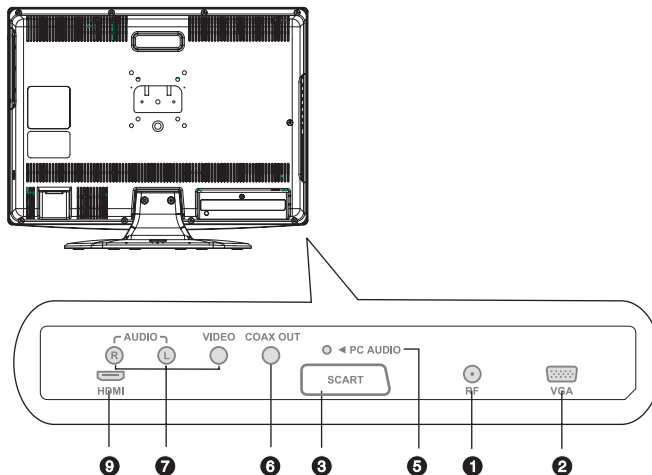

- | | |
|---|---|
| <p>1 Вход RF
Подключение антенного кабеля 75 Ом (сигнал эфирной антенны или кабельного телевидения).</p> <p>2 Разъем VGA
Подключение к видеокarte персонального компьютера.</p> <p>3 Разъем SCART
Аудио/видеоразъем типа SCART.</p> <p>4 Компонентный видеовход Y Cb (Pb) Cr (Pr)</p> <p>5 Разъем PC AUDIO IN
Подключение к стереофоническому выходу</p> | <p>аудиокарты персонального компьютера.</p> <p>6 Цифровой коаксиальный аудиовыход</p> <p>7 Интерфейс AUDIO, VIDEO IN
Композитный видеовход, стереофонический аудиовход.</p> <p>8 Разъем 12 V
Предназначен для подключения внешнего блока питания.</p> <p>9 Разъем HDMI
Интерфейс для передачи сигнала высокой четкости.</p> |
|---|---|

РАСПОЛОЖЕНИЕ И ФУНКЦИИ ОРГАНОВ УПРАВЛЕНИЯ

Общий вид пульта дистанционного управления

- 1 **Кнопка** Открытие/закрытие лотка для загрузки дисков.
- 2 **Кнопка LANG** Изменение языка дубляжа.
- 3 **Кнопка DISP** Отображение информации о диске.
- 4 **Кнопка NICAM** Переключение режимов аудиосопровождения.
- 5 **Цифровые клавиши**
- 6 **Кнопка BROWSE** Включение/выключение функции "Браузер".
- 7 **Кнопки направления (ВВЕРХ, ВНИЗ, ВЛЕВО, ВПРАВО)**
- 8 **Кнопка OK**
- 9 **Кнопка SETUP** Функции режима SETUP.
- 10 **Кнопка** Включение/выключение функции "Виртуальная панель управления".
- 11 **Кнопка SOURCE** Переключение режимов работы TV/DVD/AV/SCART/HDMI (только для LD2216K)/YPbPr (кроме LD2216K)/VGA.
- 12 **Кнопка** Ускоренное обратное воспроизведение.
- 13 **Кнопка** Воспроизведение с предыдущей метки.
- 14 **Кнопка REPEAT** Повторное воспроизведение.
- 15 **Кнопка A-B** Повтор выбранного участка.
- 16 **Кнопка** Включение/выключение звука.
- 17 **Кнопка VOLUME +/-** Увеличение/уменьшение уровня громкости.
- 18 **Кнопка USB/DVD** Переключение режимов USB/DVD.
- 19 **Кнопка** Воспроизведение с последующей метки.
- 20 **Кнопка** Остановка воспроизведения.
- 21 **Кнопка** Ускоренное воспроизведение вперед.
- 22 **Кнопка** Нормальное воспроизведение/пауза.
- 23 **Кнопки ZOOM +/-** Масштабирование изображения.
- 24 **Кнопка CANCEL** Возврат к предыдущему уровню/отмена текущего действия.
- 25 **Кнопки CH ▲/▼** Переключение каналов.
- 26 **Кнопка MENU/↶** Меню DVD-диска/режим PBC/возврат к предыдущему просматриваемому каналу.

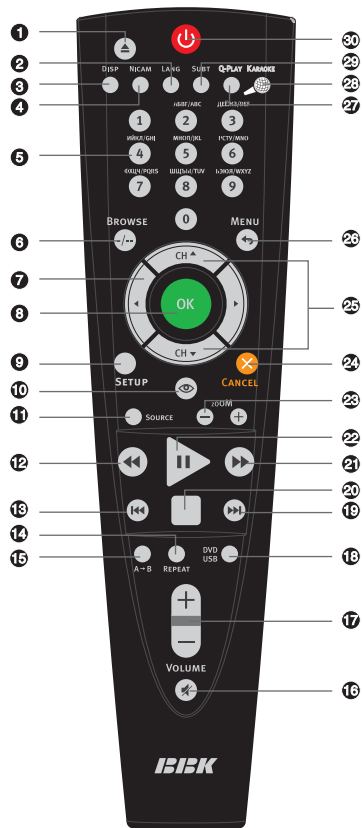

- 27 **Кнопка Q-PLAY** Активация функции "Q-Play".
- 28 **Кнопка KARAOKE** Меню управления функцией караоке.
- 29 **Кнопка SUBT** Изменение языка субтитров/изменение режима отображения файлов JPEG.
- 30 **Кнопка** Рабочий режим/режим ожидания.

РАСПОЛОЖЕНИЕ И ФУНКЦИИ ОРГАНОВ УПРАВЛЕНИЯ

Установка батареек в пульт дистанционного управления



1. Откройте крышку на задней поверхности пульта дистанционного управления.

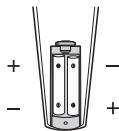

2. Вставьте батарейки.

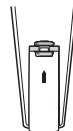

3. Закройте крышку.

Удостоверьтесь, что полярность батареек соответствует отметкам внутри отсека для батареек.

Использование пульта дистанционного управления

При использовании пульта дистанционного управления убедитесь, что угол отклонения пульта от воображаемого перпендикуляра к датчику инфракрасных лучей на передней панели не превышает 30 градусов и расстояние до устройства не превышает 8 метров.

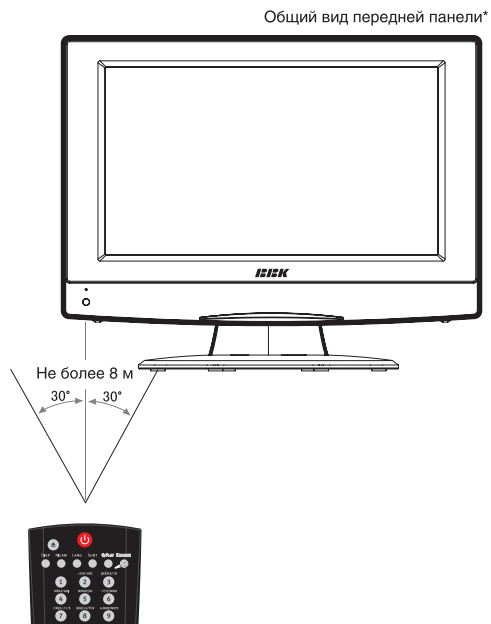

Предостережения

- Избегайте попадания прямых солнечных лучей на датчик инфракрасных лучей на передней панели устройства.
- Своевременно заменяйте батарейку в пульте дистанционного управления.
- Не роняйте пульт дистанционного управления и старайтесь оберегать его от воздействия влаги.
- Внешний вид устройства может незначительно отличаться от серийной модели.

* Расположение органов управления и индикации на передней панели зависит от конкретной модели ЖК-телевизора.

ПОДКЛЮЧЕНИЕ И НАЧАЛО РАБОТЫ

Включение*

Внимание: используйте только блок питания, поставляемый в комплекте с данным устройством. Подключайтесь только к электросетям с необходимыми для данного блока питания параметрами.

- Подключите сетевой кабель в соответствующий разъем внешнего блока электропитания. Подключите внешний блок в соответствующий разъем на задней панели устройства. Включите вилку сетевого кабеля в розетку сети электропитания.
- Переведите устройство в рабочий режим нажатием на **клавишу STANDBY**. Подсветка индикатора электропитания изменится на зеленую.

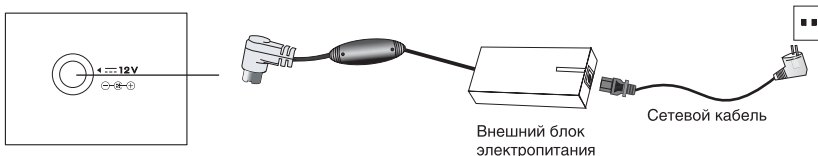

Внимание: отключайте устройство от сети электропитания, если не собираетесь пользоваться им длительное время.

Выбор режима работы

Для выбора режима работы или необходимого видеовхода нажмите **клавишу SOURCE**. На экране отобразится меню выбора режима работы:

TV – просмотр телепрограмм
DVD – воспроизведение лазерных дисков
AV – композитный видеовход
SCART – интерфейс SCART
Y Pb Pr** – компонентный видеовход
HDMI*** – видеовход HDMI
VGA – VGA видеовход

✓	TV
	DVD
	AV
	SCART
	Y Pb Pr**
	HDMI***
	VGA

При помощи **клавиш CH ▲/▼** на пульте дистанционного управления или **клавиш +CH-** на левой панели устройства выберите необходимый видеовход или режим работы. Подтвердите выбор нажатием на **клавишу ОК** на пульте дистанционного управления или нажатием на одну из **клавиш +VOL-** на левой панели устройства.

* Только для моделей LD1516K, LD1916K.

** Для всех моделей кроме LD2216K.

*** Только для модели LD2216K.

ПОДКЛЮЧЕНИЕ И НАЧАЛО РАБОТЫ

Подключение к стереофоническому усилителю/усилителю с декодерами Dolby Digital, DTS или Dolby Digital Pro Logic Surround

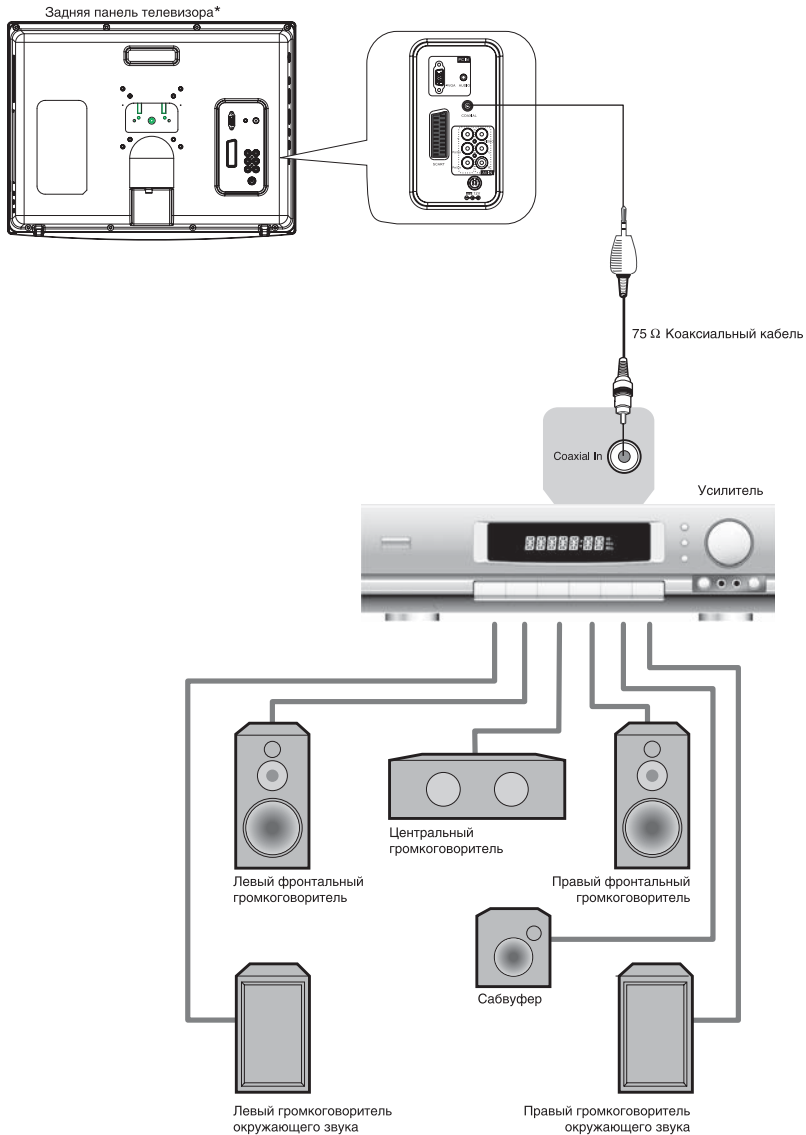

Производится по лицензии Dolby Laboratories. "Dolby" и "DD" торговые марки Dolby Laboratories. Конфиденциальные неизданные работы. © 1992 – 1997 Dolby Laboratories. Все права защищены.

* На рисунке показана задняя панель телевизора LD1916K. Подключение телевизоров LD1516K и LD2216K к усилителю осуществляется также через коаксиальный выход.

ПОДКЛЮЧЕНИЕ И НАЧАЛО РАБОТЫ

Подключение к видеомаягнитофону и к персональному компьютеру

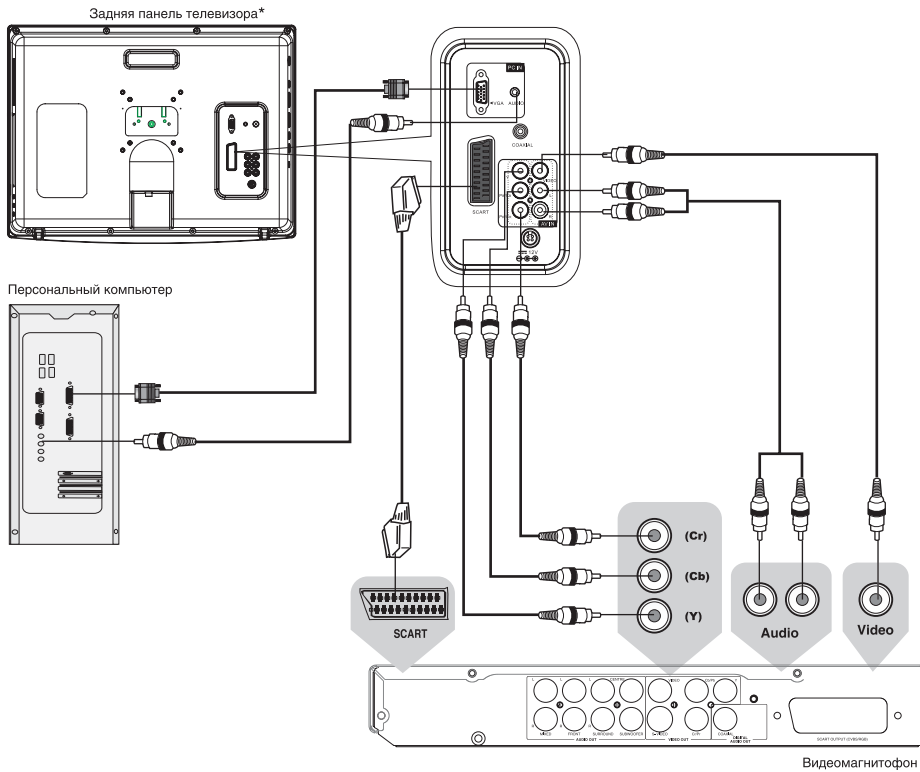

Подключение наушников

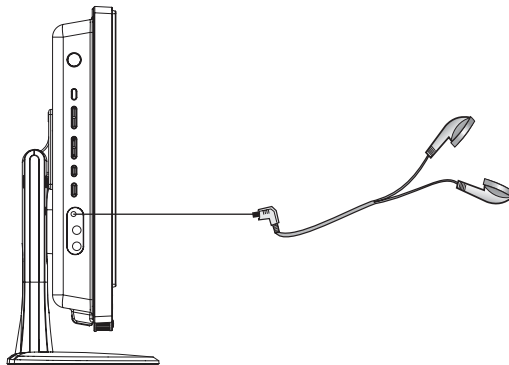

* На рисунке показана задняя панель телевизора LD1916K.

ПОДКЛЮЧЕНИЕ И НАЧАЛО РАБОТЫ

Краткая информация о HDMI

Разъем HDMI можно назвать уменьшенным аналогом разъема DVI. Интерфейс HDMI предназначен для передачи широкополосного цифрового видеосигнала с различной степенью разрешения – от стандартного разрешения DVD-фильмов в 480 или 576 строк до разрешения в 1080 строк, соответствующего стандарту HDTV, а также по кабелю HDMI может передаваться цифровой аудиосигнал в формате 16 бит, 8 каналов. Применение подобного вида коммутации актуально при работе с цифровыми устройствами – игровыми приставками, DVD-плеерами и т. п.

Информация на DVD-дисках представлена в цифровом виде, при преобразовании ее в аналоговый вид (необходимый для работы большинства телевизоров) неизбежно возникают некоторые искажения. Подобный процесс происходит и в цифровом устройстве отображения при преобразовании аналогового сигнала в цифровой. Использование интерфейса HDMI позволяет избежать аналогичных промежуточных цифроаналоговых преобразований и передать на устройство видеосигнал и аудиосигнал сразу в цифровом виде.

Стандартом DVI (относится и к HDMI) предусмотрена система HDCP (High-bandwidth Digital Content Protection) – высокоэффективная защита от несанкционированного копирования передаваемого контента, основанная на кодировании информации.

Подключение к цифровому устройству (игровая приставка, DVD-плеер и т. п.)*

Предостережение

Перед началом подключения ЖК-телевизора к другому оборудованию убедитесь, что электричество отключено.

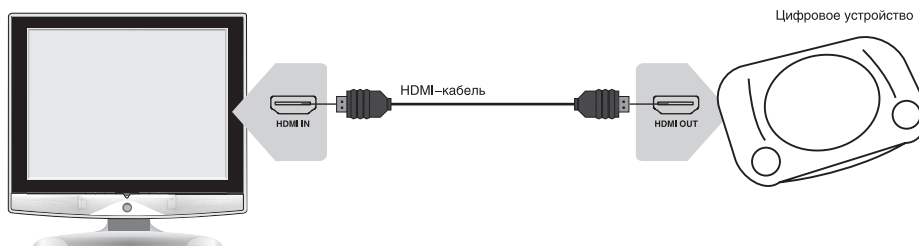

Для приема изображения высокого разрешения используйте разъем HDMI для подключения к телевизору. Использовать дополнительный аудиокабель не нужно.

ПРИМЕЧАНИЯ

- При подключении по интерфейсам HDMI/DVI разрешение ЖК-телевизора устанавливается автоматически.
- Устройства, оснащенные DVI видеовыходом, не передают аудиосигнал по интерфейсу DVI. Воспользуйтесь дополнительным аудиокабелем.
- Если устройство оснащено интерфейсом HDMI, подключение осуществляется с помощью HDMI кабеля. HDMI позволяет передавать аудио- и видеосигналы по одному кабелю.
- Если устройство оснащено DVI видеовыходом, подключение к разъему HDMI осуществляется при помощи переходника HDMI-DVI (не поставляется в комплекте). В этом случае вы должны подсоединить аудиовыходы устройства к аудиовходам ЖК-телевизора при помощи отдельного кабеля.

* HDMI-разъемом оснащен только LD2216S

РЕЖИМ ТЕЛЕВИЗОРА

Данное устройство обеспечивает прием эфирных и кабельных аналоговых телепередач, запоминание до 100 телевизионных каналов и позволяет осуществлять автоматический, ручной и точный поиск телевизионных каналов. Встроенный тюнер поддерживает и воспроизведение стереозвука, передаваемого в системе NICAM.

Переключение настроенных каналов

- Последовательное переключение настроенных каналов осуществляется нажатием на **клавиши +CH-** на левой панели устройства или на пульте дистанционного управления.
- При помощи **цифровых клавиш** Вы можете ввести номер желаемого канала.
- Возврат к предыдущему просматриваемому каналу осуществляется нажатием на **клавишу** \leftarrow .

Выбор предустановленных настроек изображения

Данное устройство позволяет выбрать одну из предустановленных настроек, в зависимости от характера изображения: ПОЛЬЗОВАТЕЛЬ, СТАНДАРТНЫЙ, ДИНАМИЧНЫЙ, МЯГКИЙ.



Вы можете задать желаемые параметры изображения для настройки ПОЛЬЗОВАТЕЛЬ в меню устройства. Подробнее эта операция описана на странице 14.

Выбор предустановленных настроек звука

Данное устройство позволяет выбрать одну из предустановленных настроек, в зависимости от характера звучания: ПОЛЬЗОВАТЕЛЬ, МУЗЫКА, ФИЛЬМ и НОВОСТИ.



Вы можете задать желаемые параметры звука для настройки ПОЛЬЗОВАТЕЛЬ в меню устройства. Подробнее эта операция описана на странице 14.

Выбор типа звукового сопровождения

В сигнал некоторых телевизионных каналов включено стереофоническое звуковое сопровождение, передаваемое в системе NICAM. Последовательным нажатием на **клавишу NICAM** Вы можете выбрать желаемое звуковое сопровождение.

РЕЖИМ ТЕЛЕВИЗОРА

Настройки в режиме просмотра телепрограмм

Для настройки параметров просмотра телевизионных программ в режиме TV нажмите **клавишу SETUP** на пульте дистанционного управления или **SETUP** на левой панели устройства. На экране отобразится меню настроек:

Для перемещения по меню используйте **клавиши ▲/▼** на пульте дистанционного управления или **клавиши +СН-** на левой панели устройства. Для выбора необходимого параметра используйте **клавиши ◀/▶** на пульте дистанционного управления или **клавиши +VOL-** на левой панели устройства. При необходимости подтвердите выбор нажатием на **клавишу ОК**. Для выхода из меню нажмите один или несколько раз на **клавишу SETUP** на пульте дистанционного управления или **SETUP** на левой панели устройства.

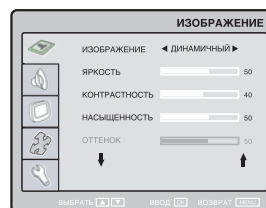

Настройки изображения

В разделе ИЗОБРАЖЕНИЕ Вы можете установить значение параметров **ЯРКОСТЬ**, **КОНТРАСТНОСТЬ**, **НАСЫЩЕННОСТЬ**, **ОТТЕНОК**, **ЧЕТКОСТЬ** и **ЦВЕТОВАЯ ТЕМПЕРАТУРА** для предустановленной настройки **ПОЛЬЗОВАТЕЛЬ**.

ПРИМЕЧАНИЕ

- Настройка **ОТТЕНОК** в режиме просмотра телепрограмм неактивна.

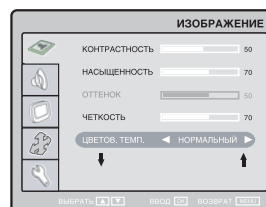

Настройки звука

В разделе ЗВУК Вы можете установить значение параметров **ЗВУК**, **БАЛАНС**, **НИЗКИЕ** и **ВЫСОКИЕ**.

- Параметр **ГРОМКОСТЬ** определяет общий уровень громкости акустической системы.
- Параметр **БАЛАНС** определяет соотношение уровней сигнала в левом и правом каналах акустической системы.
- Параметры **НИЗКИЕ** и **ВЫСОКИЕ** определяют тембр звучания и позволяют регулировать соответственно уровни низкочастотных и высокочастотных составляющих аудиосигнала.



ВНИМАНИЕ! Просмотр телепередач рекомендуется проводить при положении регулятора громкости телевизора не более 1/2 от максимального уровня. Длительное прослушивание на более высоком уровне громкости может привести к ухудшению слуха.

Настройка телеканалов

В разделе ТВ УСТАНОВКИ Вы можете выбрать параметры **КАНАЛ**, **РЕДАКТ.**, **ТОЧНАЯ НАСТР.**, **РУЧНОЙ ПОИСК**, **АВТОПОИСК**, **СИСТЕМА ЗВУКА** и **СИСТЕМА ЦВЕТНОСТИ**.

- Параметр **КАНАЛ** определяет, для какого из ранее найденных каналов будут производиться корректировки.
- Параметр **КАНАЛ РЕДАКТИРОВАТЬ** позволяет выбрать, пропустить и поменять текущий канал.
 - Параметр **КАНАЛ** позволяет выбрать текущий канал.
 - Параметр **УДАЛЕНИЕ** позволяет пропустить текущий канал. При нажатии кнопки [СН+/-] пропущенный канал будет недоступен.
 - Параметр **ЗАМЕНИТЬ** позволяет ввести/выбрать номер канала, который вы хотите поменять с текущим каналом.
 - Параметр **СОХРАНИТЬ** позволяет подтвердить смену каналов.
- Параметр **ТОЧНАЯ НАСТР.** позволяет произвести точную настройку частоты выбранного канала, при этом на экране отображается текущая частота.

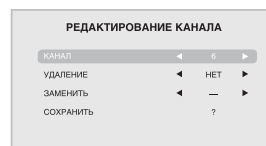

РЕЖИМ ТЕЛЕВИЗОРА

- Параметр РУЧНОЙ ПОИСК позволяет изменить настройку выбранного канала. При активации данной функции устройство начнет сканирование до нахождения нового устойчивого сигнала.
- Параметр АВТОПОИСК позволяет произвести автоматическое сканирование всего телевизионного диапазона с запоминанием всех найденных телевизионных станций. Воспользуйтесь данной функцией при первой настройке устройства или при подключении его к новой телевизионной сети.
- Параметр СИСТЕМА ЦВЕТА определяет тип принимаемого телевизионного сигнала в зависимости от его системы цветности. Возможные значения: PAL, SECAM или AVTO. Мы рекомендуем установить для данного параметра значение AVTO.
- Параметр СИСТЕМА ЗВУКА определяет тип принимаемого телевизионного сигнала в зависимости от его системы звука. Возможные значения: B/G, D/K, L и I.

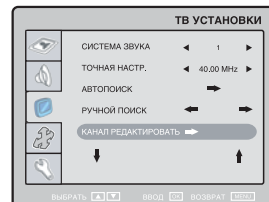

Настройки меню*

Раздел НАСТРОЙКИ МЕНЮ позволяет менять положение меню на экране, а также отредактировать другие настройки меню.

- Параметр ЯЗЫК определяет язык меню.
- Параметр Н-ПОЛОЖЕНИЕ позволяет скорректировать горизонтальное положение меню на экране.
- Параметр V-ПОЛОЖЕНИЕ позволяет скорректировать вертикальное положение меню на экране.
- Параметр ВРЕМЯ OSD позволяет выбрать время, через которое выключится меню.
- Параметр ПРОЗРАЧНОСТЬ позволяет настроить прозрачность меню.

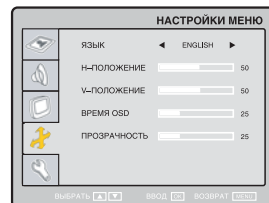

Системные установки

Раздел СИСТЕМНЫЕ УСТАНОВКИ позволяет при необходимости скорректировать такие параметры, как язык и степень прозрачности меню, а также вернуться к заводским настройкам устройства.

- Параметр ЯЗЫК** определяет язык меню. Возможные значения: РУССКИЙ и ENGLISH.
- Параметр ПРОЗРАЧНОСТЬ** определяет уровень прозрачности меню. Возможные значения: УРОВЕНЬ 1, УРОВЕНЬ 2, УРОВЕНЬ 3, УРОВЕНЬ 4, УРОВЕНЬ 5, УРОВЕНЬ 6, ВЫКЛ.
- Параметр ОТКЛ. позволяет установить таймер сна или отключить его.
- Параметр ПРОПОРЦИЯ*** позволяет установить соотношение сторон изображения.
- Параметр ШУМОПОДАВЛЕНИЕ* позволяет настроить качество изображения.
- Параметр СБРОС обеспечивает переход к заводским настройкам устройства.

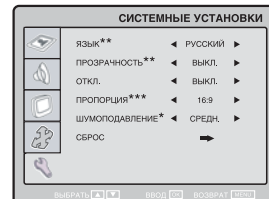

Настройки в режиме просмотра внешнего видеосигнала

Для настройки параметров просмотра телевизионных программ в режиме TV нажмите **клавишу SETUP** на пульте дистанционного управления или **SETUP** на левой панели устройства. На экране отобразится меню настроек.

- При отображении видеосигнала, поступающего на композитный (AV) видеовход, меню настроек соответствует описанному на странице 14.

ПРИМЕЧАНИЕ

- В режиме воспроизведения внешнего видеосигнала пункт ТВ УСТАНОВКИ недоступен.

* Только для модели LD2206K.

** Для всех моделей, кроме LD2206K.

*** Только для моделей LD1906K, LD2206K.

РЕЖИМ МОНИТОРА ПЕРСОНАЛЬНОГО КОМПЬЮТЕРА

Настройки изображения

В разделе ИЗОБРАЖЕНИЕ Вы можете скорректировать параметры ЯРКОСТЬ, КОНТРАСТНОСТЬ и ЦВЕТОВАЯ ТЕМПЕРАТУРА, а также активизировать режим АВТОНАСТРОЙКА.

- При выборе параметра ЦВЕТОВАЯ ТЕМПЕРАТУРА на экране отобразится специализированное меню настройки цветовой температуры:
 - Параметр ЦВЕТН. позволяет выбрать одну из возможных предустановленных настроек: НОРМАЛЬНАЯ, ТЕПЛАЯ, ХОЛОДНАЯ или ПОЛЬЗОВАТЕЛЬ.
 - Параметры КРАСНЫЙ, ЗЕЛЕНый и СИНИЙ обеспечивают установку соотношения основных цветов для предустановки ПОЛЬЗОВАТЕЛЬ.
- Используйте режим АВТОНАСТРОЙКА для автоматической настройки параметров изображения.

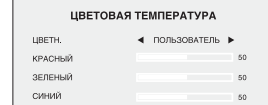
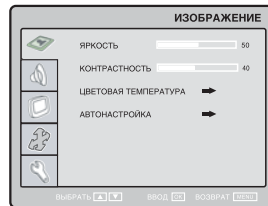

ПРИМЕЧАНИЕ

- В процессе автонастройки сигнал, поступающий с видеокарты персонального компьютера, может отображаться некорректно.

Настройки звука

В разделе ЗВУК Вы можете установить значение параметров БАЛАНС, НИЗКИЕ, ВЫСОКИЕ и NISAM* для предустановленной настройки ПОЛЬЗОВАТЕЛЬ.

- Параметр БАЛАНС определяет соотношение уровней сигнала в левом и правом каналах акустической системы.
- Параметры НИЗКИЕ и ВЫСОКИЕ определяют тембр звучания и позволяют регулировать соответственно уровни низкочастотных и высокочастотных составляющих аудиосигнала.

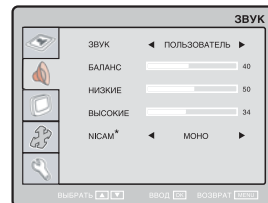

Установки экрана

В разделе УСТАНОВКИ ЭКРАНА Вы можете скорректировать характеристики аналогового VGA сигнала, в случае если они отличаются от оптимальных, что может привести к искажениям изображения.

- В случае необходимости при помощи параметра ФАЗА произведите корректировку фазы сигнала до достижения наилучшего качества изображения.
- В случае необходимости при помощи параметра ЧАСТОТА произведите корректировку частоты сигнала до достижения наилучшего качества изображения.
- При помощи параметра Н-ПОЛОЖЕНИЕ скорректируйте горизонтальное положение изображения на экране.
- При помощи параметра V-ПОЛОЖЕНИЕ скорректируйте вертикальное положение изображения на экране.

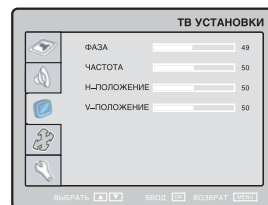

Настройки меню**

Раздел НАСТРОЙКИ МЕНЮ позволяет менять положение меню на экране, а также отредактировать другие настройки меню.

- Параметр ЯЗЫК определяет язык меню.
- Параметр Н-ПОЛОЖЕНИЕ позволяет скорректировать горизонтальное положение меню на экране.
- Параметр V-ПОЛОЖЕНИЕ позволяет скорректировать вертикальное положение меню на экране.
- Параметр ВРЕМЯ OSD позволяет выбрать время, через которое выключится меню.
- Параметр ПРОЗРАЧНОСТЬ позволяет настроить прозрачность меню.

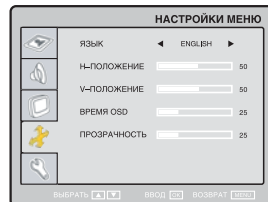

* Для всех моделей, кроме LD2216K.

** Только для модели LD2216K.

РЕЖИМ МОНИТОРА ПЕРСОНАЛЬНОГО КОМПЬЮТЕРА

Режим работы

В разделе РЕЖИМ РАБОТЫ Вы можете настроить параметры вывода информации на экран телевизора.

- Параметр ЯЗЫК определяет язык меню.
Возможные значения: РУССКИЙ и ENGLISH.
- Параметр ПРОЗРАЧНОСТЬ определяет уровень прозрачности меню.
Возможные значения: УРОВЕНЬ 1, УРОВЕНЬ 2, УРОВЕНЬ 3, УРОВЕНЬ 4, УРОВЕНЬ 5, УРОВЕНЬ 6, ВЫКЛ.
- Параметр ОТКЛ. позволяет установить таймер сна или отключить его.
- Параметр ПРОПОРЦИЯ позволяет установить соотношение сторон изображения.
- Параметр ШУМОПОДАВЛЕНИЕ** позволяет снизить общий уровень шумов.
- Параметр СБРОС обеспечивает переход к заводским настройкам устройства.

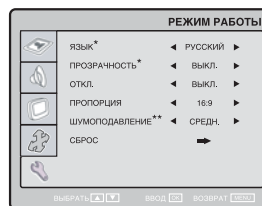

* Для всех моделей, кроме LD2216K.

** Только для модели LD2216K.

РЕЖИМ ВОСПРОИЗВЕДЕНИЯ ЛАЗЕРНЫХ ДИСКОВ

Краткое описание формата DVD









Формат DVD получил известность благодаря необычно большой емкости диска, что существенно расширило возможности его применения в домашних развлекательных системах. Емкость одного DVD-диска составляет от 4,7 до 17 ГБ (один DVD-диск заменяет от 7 до 26 стандартных CD-дисков). Горизонтальное разрешение изображений в данном формате – более 500 линий. Для передачи аудиосопровождения используются звуковые дорожки в форматах Dolby Digital и DTS, которые обеспечивают 6 независимых аудиоканалов и создают невероятные пространственные эффекты.

Сравнение формата DVD с другими форматами

	DVD				Super VCD	VCD	CD
Метод записи	Цифровой (MPEG-2)				Цифровой (MPEG-2)	Цифровой (MPEG-1)	Цифровой
Емкость	1 сторона 1 слой – 4,7 ГБ	1 сторона 2 слоя – 8,5 ГБ	2 стороны 1 слой – 9,4 ГБ	2 стороны 2 слоя – 17 ГБ	650 МБ	650 МБ	650 МБ
Время воспроизведения	133 мин.	242 мин.	266 мин.	484 мин.	45 мин.	74 мин.	74 мин.
Диаметр диска	12/8 см				12/8 см	12/8 см	12/8 см
Горизонтальное разрешение	500 и более линий				350 и более линий	250 и более линий	
Аудио	Dolby Digital/Линейное PCM						Линейное PCM
Качество звука	48 кГц, 96 кГц/16, 20, 24 Бит					44,1 кГц	44,1 кГц/ 16 Бит

Дополнительные возможности

- Множество поддерживаемых языков
DVD-диск может содержать до 8-ми языков дубляжа и 32-х языков субтитров.
- Множество ракурсов камеры
Определенные сцены на DVD-диске могут быть записаны в 9-ти различных ракурсах.
- Быстрый поиск необходимого фрагмента
Пользователь может осуществлять поиск нужного момента в фильме как по времени, так и выбирая главы (фрагменты, на которые разбит диск).
- Масштабирование изображения
Пользователь может масштабировать изображение в зависимости от геометрии телевизионного экрана.







Изображение на диске	Изображение на телевизоре		
	4:3		16:9
	Pan & Scan	Letterbox	
4:3 			
16:9 			

ПРИМЕЧАНИЕ

- Не все DVD-диски записаны с поддержкой режима Pan & Scan. Чтобы фильм корректно воспроизводился на телевизоре 4:3 (без черных полос), DVD-диск должен быть записан особым образом. Тем не менее, даже в режиме Pan & Scan некоторая потеря информации все-таки будет.



РЕЖИМ ВОСПРОИЗВЕДЕНИЯ ЛАЗЕРНЫХ ДИСКОВ

Поддерживаемые форматы

Тип	Содержание
	DVD: Сжатое цифровое аудио – видео (динамическое изображение)
SVCD	Super VCD: Сжатое цифровое аудио – видео (динамическое изображение)
	VIDEO CD: Сжатое цифровое аудио – видео (динамическое изображение)
MPEG-4	MPEG-4: Сжатое цифровое аудио – видео (динамическое изображение)
	CD-DA: Цифровое аудио
WMA	WMA: Сжатое цифровое аудио
	OGG: Сжатое цифровое аудио
	HDCD: Расширенный формат цифрового аудио
JPEG	JPEG: Сжатое цифровое статическое изображение
	Kodak Picture CD: Сжатое цифровое статическое изображение



Воспроизведение дисков

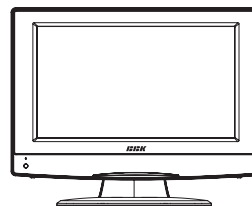

1. Нажмите клавишу , чтобы включить устройство.
2. Вставьте диск лицевой стороной в сторону лицевой панели ЖК-телевизора в отверстие Slot-in, как показано на рисунке.
3. В зависимости от формата диска воспроизведение может начаться автоматически, или Вам необходимо будет выбрать файл и нажать клавишу .



При проигрывании DVD-диска на экране телевизора появится меню. При проигрывании SVCD- или VCD2.0-диска на экране появится меню, и устройство перейдет в режим PBC. При проигрывании CD-, HDCD- или VCD1.1-диска воспроизведение начнется в порядке нумерации треков.

4. Нажмите клавишу  для остановки воспроизведения.
5. Нажмите клавишу , чтобы извлечь диск.
6. Нажмите клавишу , чтобы перевести плеер в режим ожидания.

ПРИМЕЧАНИЯ

- Выключите электропитание устройства, если Вы не собираетесь пользоваться им в течение длительного времени.
- При проигрывании DVD-диска нажмите клавишу  дважды для перехода в режим полной остановки воспроизведения.

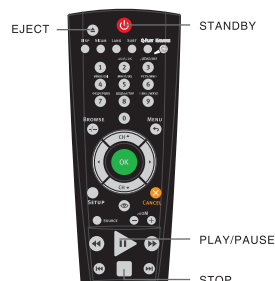

РЕЖИМ ВОСПРОИЗВЕДЕНИЯ ЛАЗЕРНЫХ ДИСКОВ

Выбор системы цветности



Выберите систему цветности

Нажмите клавишу SETUP, войдите в настройки Изображение/ТВ-система, выберите систему цветности устройства в соответствии с системой цветности телевизора.

1. Установите параметр Изображение/ТВ-система в положение PAL, если телевизор работает в системе PAL. Изображение на экране:
2. Установите параметр Изображение/ТВ-система в положение NTSC, если телевизор работает в системе NTSC. Изображение на экране:
3. Установите параметр Изображение/ТВ-система в положение Авто, чтобы выбрать режим автоматического выбора системы, если используется мультисистемный телевизор. Изображение на экране:

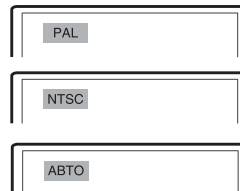

ПРИМЕЧАНИЯ

- Переключение системы цветности не всегда возможно во время воспроизведения.
- Некоторые функции или весь диск могут быть воспроизведены некорректно, если выбрана неверная система цветности. Мы рекомендуем установить систему цветности устройства в режим PAL.

Пауза/нормальное воспроизведение диска



1. Нажмите клавишу в режиме воспроизведения, чтобы остановить воспроизведение.
2. Нажмите клавишу для нормального воспроизведения.

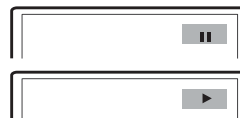

ПРИМЕЧАНИЕ

- Устройство переходит в режим защиты экрана, если изображение на экране не меняется в течение приблизительно 2-х минут (в режимах паузы, остановки, меню, отсутствия диска и т. д.).

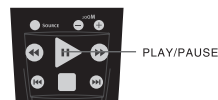

Покадровое воспроизведение

1. Нажмите клавишу в режиме воспроизведения, чтобы остановить воспроизведение.
2. Покадровое воспроизведение осуществляется с помощью клавиш . Каждое нажатие клавиши воспроизводит по одному кадру.

Режим покадрового воспроизведения недоступен при воспроизведении CD- или WMA-диска.

3. Нажмите клавишу для нормального воспроизведения.



DISPLAY



Нажмите клавишу DISP.
Информация о диске появится на экране телевизора.

DVD-диск:

CD-, SVCD- или VCD-диск:



РЕЖИМ ВОСПРОИЗВЕДЕНИЯ ЛАЗЕРНЫХ ДИСКОВ

Регулировка уровня громкости



1. Нажмите клавишу VOLUME на телевизоре или усилителе, чтобы отрегулировать звук.
2. Нажмите клавишу VOLUME на пульте дистанционного управления данного устройства.
 - Нажмите клавишу VOLUME+, чтобы увеличить звук.
 - Нажмите клавишу VOLUME-, чтобы уменьшить звук.
 - Максимальное значение уровня громкости – 100.

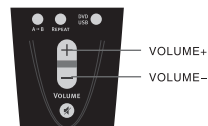

Отключение звука



1. Отключение звука. Нажмите клавишу в режиме воспроизведения, чтобы выключить звук.
2. Включение звука. Нажмите клавишу еще раз для включения звука.

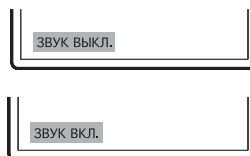
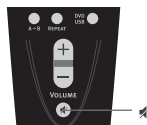

ПРИМЕЧАНИЕ

- Нажмите клавишу , если звук отсутствует.

Меню проигрывания DVD-дисков



Некоторые DVD-диски имеют собственное меню.

1. Нажмите клавишу MENU, чтобы отобразить меню на экране. Произведите нужные действия в соответствии с подсказками на экране, выбирая соответствующие пункты с помощью цифровых клавиш.
2. С помощью клавиш направления выберите нужный трек, затем нажмите клавишу или OK.

ПРИМЕЧАНИЕ

- Нажмите клавишу MENU, чтобы вернуться в главное меню. Переходы между меню различаются для разных дисков.

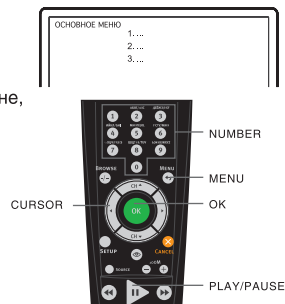

Функция PBC



Воспользуйтесь функцией PBC при воспроизведении SVCD-, VCD2.0-дисков с функцией PBC.

1. Главное меню на экране телевизора:

Нажмите цифровую клавишу для выбора.
Например, выберите главное меню 1.
Изображение на экране телевизора:

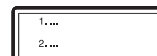

2. На экране телевизора появится подменю после входа в главное меню 1.

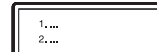

3. Нажмите клавишу или , чтобы перейти к нужной странице.



4. Нажмите цифровую клавишу, чтобы выбрать пункт подменю. Например, нажмите клавишу 5, чтобы начать воспроизведение с 5-го трека.

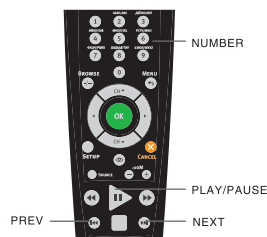

РЕЖИМ ВОСПРОИЗВЕДЕНИЯ ЛАЗЕРНЫХ ДИСКОВ

- Нажмите клавишу CANCEL, чтобы вернуться в подменю. Нажмите клавишу CANCEL еще раз, чтобы вернуться в главное меню.
- Нажмите клавишу MENU, чтобы выключить функцию PBC и перейти в режим нормального воспроизведения.



Непосредственный выбор раздела или трека с помощью цифровых клавиш



- Вставьте диск, после того как DVD-плеер начнет чтение, нажмите цифровую клавишу, чтобы выбрать раздел или трек. Переход между выбором раздела или трека осуществляется с помощью клавиш ВЛЕВО и ВПРАВО.
- Если номер раздела/трека <10, нажмите клавишу 1–9. Например выберите трек 7: $0 + 7$

- Если номер раздела/трека >10, нажмите цифровую клавишу 1–9, затем снова цифровую клавишу 0–9. Например, выберите трек 16: $1 + 6$

ПРИМЕЧАНИЕ

- При воспроизведении VCD- или VCD2.0-дисков эта функция доступна только при выключенном режиме PBC. Если режим PBC включен, для выбора трека войдите в главное меню диска, нажатием клавиши CANCEL.



Выбор языка/аудиоканала



Нажмите клавишу LANG.

Вы можете выбрать желаемый язык при воспроизведении DVD- или SVCD-диска, записанного с поддержкой нескольких языков.



DVD-диск:



SVCD-диск:



Дубляж некоторых VCD- и SVCD-дисков выделяется в отдельный звуковой канал, что дает возможность при воспроизведении таких дисков выбирать звуковое сопровождение на языке, который Вы предпочитаете в моно- или стереорежиме.

VCD-, CD-диски:



ПРИМЕЧАНИЯ

- Наличие языков зависит от записи конкретного диска.
- При воспроизведении DVD-Video дисков нажатие клавиши переключения языков может вызвать повторное воспроизведение текущего трека.

РЕЖИМ ВОСПРОИЗВЕДЕНИЯ ЛАЗЕРНЫХ ДИСКОВ

Функция Q-PLAY (быстрое воспроизведение)



Некоторые DVD-диски записаны с блоками "непропускаемой" рекламы или другой информации. Чтобы после загрузки диска перейти непосредственно к воспроизведению самого фильма, Вам необходимо воспользоваться функцией "Q-Play".

Нажмите клавишу Q-PLAY после загрузки DVD-диска, чтобы сразу перейти непосредственно к просмотру фильма.



ПРИМЕЧАНИЕ

- При воспроизведении некоторых дисков, в связи с особенностью их записи данная функция может не работать.

Ускоренное воспроизведение



Вы можете использовать ускоренное воспроизведение вперед и назад, чтобы найти нужный фрагмент в режиме воспроизведения.

1. Нажмите клавишу ►►, чтобы плеер начал ускоренное воспроизведение вперед.

Каждое нажатие клавиши ►► изменяет скорость воспроизведения DVD-, SVCD-, VCD-, CD-дисков в следующей последовательности:



2. Нажмите клавишу ◀◀, чтобы плеер начал ускоренное воспроизведение назад.

Каждое нажатие клавиши ◀◀ изменяет скорость воспроизведения DVD-, SVCD-, VCD-, CD-дисков в следующей последовательности:



Повторное воспроизведение



Функция повторного воспроизведения позволяет Вам повторять определенный раздел, эпизод, трек или диск. При каждом нажатии клавиши REPEAT на экране отображается следующая информация:

DVD-диск:



SVCD-, VCD- или CD-диск:



Для SVCD- и VCD2.0-дисков эта функция доступна только при выключенном режиме PBC. Для VCD1.1- и CD-дисков эта функция доступна в обоих режимах.

WMA-диск:



Повтор выбранного фрагмента



1. Во время нормального воспроизведения нажмите клавишу A-B, чтобы выбрать точку A (начало выбираемого участка). Информация на экране:



2. Повторным нажатием клавиши A-B выберите точку B (конец выбираемого участка). Информация на экране:



РЕЖИМ ВОСПРОИЗВЕДЕНИЯ ЛАЗЕРНЫХ ДИСКОВ

DVD-плеер автоматически вернется к точке A, чтобы повторно воспроизвести выбранный фрагмент (A-B).

- Нажмите клавишу A-B еще раз, чтобы перейти в режим нормального воспроизведения.

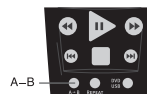

ПРИМЕЧАНИЯ

- Эта функция не доступна для некоторых дисков.
- Фрагмент может быть выбран только в пределах одного трека в режиме PBC.

Выбор субтитров



Нажмите клавишу SUBT. При воспроизведении DVD-дисков, записанных с субтитрами на разных языках, Вы можете выбрать язык субтитров. Каждое нажатие клавиши SUBT изменяет язык субтитров, как показано на рисунке:

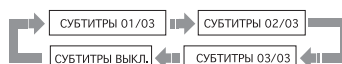

Количество доступных языков может достигать 32 для DVD-дисков, но при этом оно зависит от записи конкретного диска.



Виртуальная панель управления

Данная функция предназначена для более удобного управления встроенным караоке DVD-плеером во время просмотра фильмов.

- Нажмите клавишу . На экране появится изображение панели управления как показано на рисунке.

- Замедленное воспроизведение назад
- Нормальное воспроизведение
- Ускоренное воспроизведение назад
- Переход к предыдущему треку
- Стоп
- Переход к последующему треку
- Ускоренное воспроизведение вперед
- Замедленное воспроизведение вперед
- Пауза

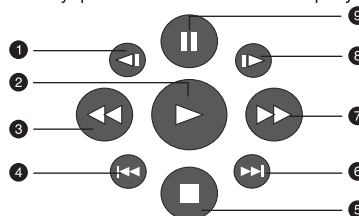

- Используя клавиши направления, выберите клавишу на виртуальном пульте управления и нажмите OK для подтверждения выбора.
- Чтобы отключить виртуальную панель управления, нажмите клавишу . Функция "Виртуальной панели управления" доступна исключительно при воспроизведении DVD-, SVCD- или VCD-дисков.

ПРИМЕЧАНИЕ

- При воспроизведении некоторых VCD (SVCD) дисков виртуальная панель управления может быть недоступна или недоступны некоторые ее функции.

Увеличение/уменьшение изображения



- В режиме воспроизведения нажмите клавишу ZOOM+. Изображение на экране телевизора: Изображение увеличено в 1.2 раза.
- При нажатии на клавишу ZOOM- будет осуществляться возврат на предыдущий уровень масштабирования.

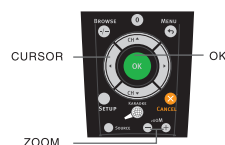

РЕЖИМ ВОСПРОИЗВЕДЕНИЯ ЛАЗЕРНЫХ ДИСКОВ

Браузер треков



Данный интерфейс позволяет получить одновременный доступ к таким функциям и информации, как раздел, эпизод, дубляж, субтитры, ракурс, масштаб, повторное воспроизведение и отображение времени.

DVD-диск:

Нажмите клавишу BROWSE на пульте ДУ.
Изображение на экране:

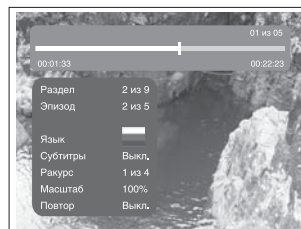

С помощью клавиш направления (ВВЕРХ и ВНИЗ) выберите необходимый пункт. Например, выберите пункт Эпизод, нажмите ОК для подтверждения. Введите номер эпизода с помощью цифровых клавиш. Например, нажмите 0 и 2, DVD-плеер начнет воспроизведение со второго эпизода. Номер вводимого раздела не должен превышать количества эпизодов.



SVCD-диск:

Нажмите клавишу BROWSE на пульте ДУ.
Изображение на экране:

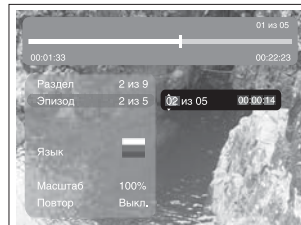

VCD-диск:

Нажмите клавишу BROWSE на пульте ДУ.
Изображение на экране:

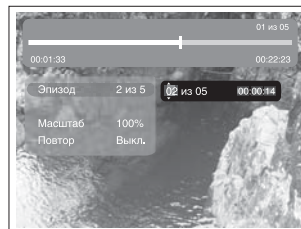

CD-диск:

Нажмите клавишу BROWSE на пульте ДУ.
Изображение на экране:

Чтобы отключить функцию «Браузера», нажмите клавишу BROWSE.

ПРИМЕЧАНИЕ

- Выбор параметров можно осуществлять только в режиме воспроизведения.

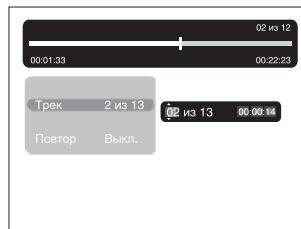

РЕЖИМ ВОСПРОИЗВЕДЕНИЯ ЛАЗЕРНЫХ ДИСКОВ

Воспроизведение WMA-, JPEG-файлов

WMA – это международный стандарт сжатия аудиоданных, позволяющий сжимать аудиосигнал в 12 раз. При использовании формата WMA на одном CD-диске может храниться более 600 минут музыки (более 170 песен). При этом качество звука WMA-диска практически соответствует качеству аудио CD-диска.

JPEG (Joint Photographic Expert Group) – алгоритм сжатия изображений, широко используемый во всем мире и обеспечивающий очень высокую степень сжатия исходного материала. Изображения в таком формате могут обрабатываться любыми графическими редакторами и занимают в 15 – 20 раз меньше места, чем исходные изображения.

Благодаря процессору с декодерами, встроенный DVD-плеер может воспроизводить файлы данных форматов, используя один графический интерфейс.

- 1 Окно директорий. Отображает текущую директорию.
- 2 Окно файлов. Отображает содержимое директорий.
- 3 Полоса прокрутки. Отображает положение файла в директории.
- 4 Окно настроек воспроизведения файлов.
- 5 Окно предварительного просмотра. Предварительный просмотр JPEG-файлов.
- 6 Информационное окно.

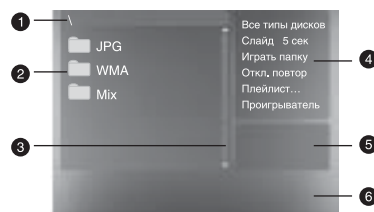

Окно настроек воспроизведения файлов:

Нажмите клавишу ВПРАВО, чтобы зайти в окно настроек воспроизведения файлов. С помощью клавиш ВВЕРХ и ВНИЗ выберите необходимый пункт, затем нажмите ОК для подтверждения.

1 Все типы дисков

Воспроизведение поддерживаемых форматов файлов.

При каждом нажатии клавиши \rightarrow формат файла будет меняться по кругу.

Типы дисков – Аудио – Картинка – К+В – А+К – А+В – Видео

2 Слайд

Выберите скорость воспроизведения JPEG-файлов.

При каждом нажатии клавиши \rightarrow скорость воспроизведения JPEG-файла будет меняться по кругу.

Слайд 5 сек – Слайд 10 сек – Слайд 15 сек – Слайд 20 сек – Слайд 25 сек – Слайд 30 сек

3 Играть папку

Выберите Играть папку или Играть диск.

- 1. Для выбора воспроизведения папки нажмите клавишу \rightarrow .

2. Нажмите клавишу ВЛЕВО для перехода в окно файлов. С помощью клавиш ВВЕРХ и ВНИЗ выберите необходимую директорию, затем нажмите ОК для подтверждения.
3. Нажмите клавишу MENU для выхода в меню директорий.

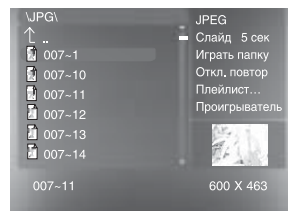
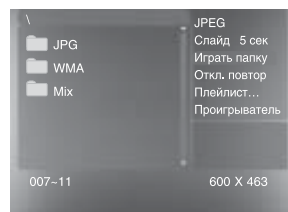
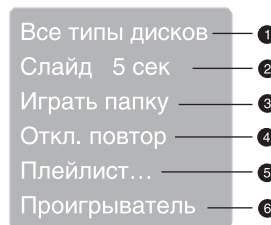

РЕЖИМ ВОСПРОИЗВЕДЕНИЯ ЛАЗЕРНЫХ ДИСКОВ

1. Для выбора воспроизведения диска в целом нажмите на клавишу **▶**.
2. Нажмите клавишу **ВЛЕВО** для перехода в окно файлов. С помощью клавиш **ВВЕРХ** и **ВНИЗ** выберите необходимый файл, затем нажмите **ОК** для подтверждения.

4 Откл. повтор

Выберите тип повтора при воспроизведении.

При каждом нажатии клавиши **▶** тип повтора при воспроизведении будет меняться по кругу. При нахождении параметра в положении **Откл. повтор** файлы будут воспроизводиться в нормальной последовательности без повтора.

- Для повторного воспроизведения одного файла нажмите клавишу **▶** один раз.

- Для повторного воспроизведения всего списка файлов в директории нажмите клавишу **▶** еще раз.

5 Плейлист

Для создания плейлиста в окне настроек с помощью клавиш **ВВЕРХ** и **ВНИЗ** выберите пункт **Плейлист**. Нажмите клавишу **ОК** для создания программируемого списка файлов.

Нажмите клавишу **ВЛЕВО** для перехода в окно файлов. С помощью клавиш **ВВЕРХ** и **ВНИЗ** выберите необходимый файл, затем нажмите **ОК** для занесения его в список. После этого нажмите **▶** для воспроизведения созданного плейлиста.

Для отключения плейлиста выберите его в окне настроек и нажмите клавишу **ОК**.

6 Проигрыватель

При воспроизведении **WMA**-файла в окне настроек с помощью клавиш **ВВЕРХ** и **ВНИЗ** выберите пункт **Проигрыватель** и нажмите клавишу **ОК**, после этого появится информация о проигрываемом файле.

Для отключения проигрывателя нажмите клавишу **MENU**.

ПРИМЕЧАНИЕ

- Для перехода в окно выбора файлов нажмите клавишу **MENU**.

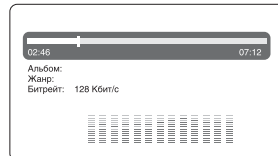
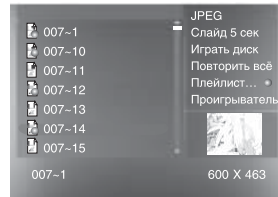
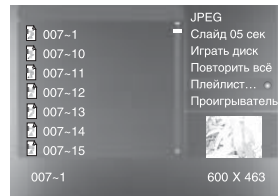
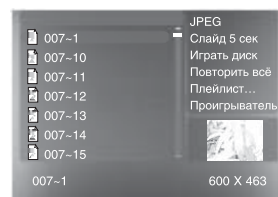
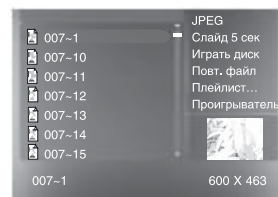
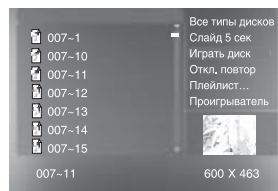

РЕЖИМ ВОСПРОИЗВЕДЕНИЯ ЛАЗЕРНЫХ ДИСКОВ

Воспроизведение караоке-дисков

Караоке-диск – это диск в формате DVD, VCD или CD+G, на котором записана музыка и субтитры, показывающие пользователю, в какой момент нужно начинать петь тот или иной фрагмент песни. Для пения необходимо использовать микрофон (входит в стандартную комплектацию).

1. Вставьте караоке-диск в разъем Slot-in, воспроизведение начнется автоматически.
2. Включите микрофон в разъем для подключения микрофона.
3. С помощью цифровых клавиш выберите нужную песню.

ПРИМЕЧАНИЯ

- Для наиболее полной реализации всех возможностей караоке-дисков используйте стереофоническую акустическую систему. При воспроизведении звука монофоническим телевизором часть функций работать не будет.
- Воспроизведение караоке-дисков возможно через аналоговые аудиовыходы FRONT L (фронтальный левый) и FRONT R (фронтальный правый), а также MIXED L (микшированный левый) и MIXED R (микшированный правый).
- Воспроизведение караоке-дисков невозможно через цифровые аудиовыходы.
- ЖК-телевизор со встроенным караоке DVD-плеером воспроизводит караоке-диски в форматах DVD, VCD и CD+G и не воспроизводит диски в специализированных форматах (например, LG Karaoke).

Система КАРАОКЕ+

DVD-плеер оборудован системой КАРАОКЕ+, использование которой значительно расширяет возможности стандартной функции караоке. Для реализации этих расширенных возможностей необходимы караоке-диски с логотипом КАРАОКЕ+. При использовании обычных караоке-дисков система КАРАОКЕ+ работает как обычная функция караоке.

Основные особенности системы КАРАОКЕ+

Караоке-диски для системы КАРАОКЕ+ записаны особым образом: музыка и бэк-вокал записаны в левом канале, а солист – в правом. Это позволяет регулировать громкость голоса солиста. Вы можете петь с солистом дуэтом или использовать его в качестве гида, пока Вы учите песню, постепенно уменьшая громкость его голоса до тех пор, пока не сможете петь самостоятельно.

Система КАРАОКЕ+ позволяет осуществлять Автоматический Контроль Голоса (АКГ): при включенной функции АКГ голос солиста отключается в тот момент, когда Вы начинаете петь в микрофон, и включаются снова, как только Вы заканчиваете петь. Эта полезная функция используется, в основном, когда поющий разучивает песню. Необходимо помнить, что функция АКГ работает только с караоке-дисками для системы КАРАОКЕ+ и не работает с обычными караоке-дисками.

Система КАРАОКЕ+ позволяет регулировать уровень Эхо: добавлять глубину и резонанс голосу поющего, не затрагивая музыку. Это достигается путем создания второстепенного контролируемого отклика голоса поющего.

Управление основными функциями системы КАРАОКЕ+

1. Нажмите клавишу КАРАОКЕ, чтобы попасть в меню системы КАРАОКЕ+, на экране появится изображение:
2. С помощью клавиш направления выберите нужный пункт меню и измените значение параметра, если это требуется.
3. Нажмите клавишу КАРАОКЕ для выхода из меню системы КАРАОКЕ+.
4. Настроить параметры КАРАОКЕ+ Вы можете также через меню плеера (подробное описание смотрите на странице 33).



Микрофон:

включение/выключение функций микрофона.

Возможные значения: Вкл., Выкл.

Значение по умолчанию: Выкл.

Фонограмма: функции.

Возможные значения: Фонограмма L, Фонограмма R, АКГ выкл., Без солиста.

Значение по умолчанию: АКГ выкл.

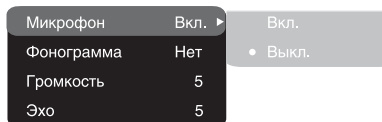

РЕЖИМ ВОСПРОИЗВЕДЕНИЯ ЛАЗЕРНЫХ ДИСКОВ

Громкость: уровень громкости микрофона.

С помощью клавиш ВВЕРХ и ВНИЗ установите требуемый уровень громкости микрофона, затем нажмите ОК для подтверждения.

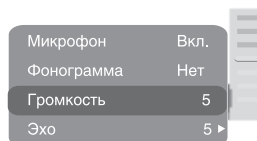

Эхо: уровень эха.

С помощью клавиш ВВЕРХ и ВНИЗ установите требуемый уровень эха, затем нажмите ОК для подтверждения.

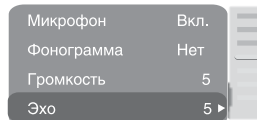

Все караоке-диски для системы KARAOKЕ+ записаны особым способом: в одном из каналов записана фонограмма с голосом ("плюсовая фонограмма"), а в другом – та же самая фонограмма без голоса ("минусовая фонограмма"). В зависимости от записи конкретного диска для активации функции АКГ необходимо выбрать режим Фонограмма L/Фонограмма R (караоке-диск в формате DVD, VCD, CD+G).

VCD-, CD+G-диски:

Фонограмма L: Сообщает устройству, что "плюсовая фонограмма" записана в левом канале. При отсутствии сигнала с микрофона на выходах дублируется сигнал левого канала фонограммы (звучит песня с голосом), при появлении сигнала (когда человек начинает петь) воспроизведение автоматически переключается на правый канал (звучит только аккомпанемент).

Фонограмма R: Сообщает устройству, что "плюсовая фонограмма" записана в правом канале. При отсутствии сигнала с микрофона на выходах дублируется сигнал правого канала фонограммы (звучит песня с голосом), при появлении сигнала (когда человек начинает петь) воспроизведение автоматически переключается на левый канал (звучит только аккомпанемент).

DVD-диск:

Фонограмма L/Фонограмма R: Караоке-диск в формате DVD содержит несколько звуковых дорожек. На одной из звуковых дорожек записывается фонограмма с голосом, а на другой – та же самая фонограмма без голоса. Для корректной работы функции АКГ необходимо правильно выбрать режим вокального сопровождения Фонограмма L или Фонограмма R (смотрите аннотацию к используемому Вами диску).

АКГ вык.: В стандартном караоке-диске фонограмма записана без голосового сопровождения, поэтому необходимо использовать режим АКГ вык. Если Вы не хотите активировать функцию АКГ, используйте режим АКГ вык. В этом режиме не производится никаких манипуляций с фонограммой.

Без солиста: Данный режим предназначен для использования любого музыкального диска (фонограмма записана с голосовым сопровождением в обоих каналах) в качестве караоке-диска. При отсутствии сигнала с микрофона просто воспроизводится фонограмма, а при появлении сигнала начинает работать сложный цифровой алгоритм, который воспроизводит только музыкальное сопровождение без голоса. Корректная работа режима во многом зависит от используемого диска.

ПРИМЕЧАНИЕ

- Включение и отключение голосового сопровождения происходит с некоторой задержкой из-за особенностей работы алгоритма АКГ.

РАБОТА С USB-УСТРОЙСТВАМИ

Данный ЖК-телевизор оснащен USB-портом и поддерживает протокол "USB1.1". Телевизор работает с устройствами класса "USB Mass Storage Bulk-Only" и позволяет воспроизводить файлы поддерживаемых форматов с flash-памяти внешних устройств с файловой системой FAT (системы FAT32 и NTFS не поддерживаются).

Так как некоторые устройства с USB-портом не являются устройствами класса "USB Mass Storage Bulk-Only", то такие устройства не совместимы с данным ЖК-телевизором.

Пожалуйста, перед покупкой устройства, которое вы собираетесь подключать к данному ЖК-телевизору, используя USB-порт, убедитесь, что устройство удовлетворяет всем приведенным выше условиям и совместимо с данным ЖК-телевизором.

Если подключаемое устройство совместимо с ЖК-телевизором, то с такого устройства можно воспроизводить все форматы, которые поддерживает данный ЖК-телевизор.

Просмотр и воспроизведение содержимого подключенного устройства

1. Вставьте устройство в USB-порт ЖК-телевизора.
2. Нажмите клавишу USB/DVD. Содержимое памяти устройства будет отображено на экране.
3. Работа с файлами и управление идентичны воспроизведению дисков с файлами JPEG, WMA и MPEG-4.
4. Нажмите клавишу USB/DVD, чтобы выйти из режима работы с подключенным устройством

Общий вид правой панели*

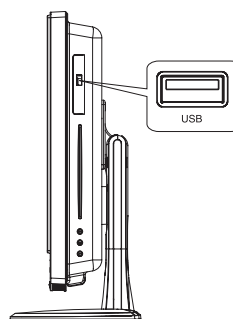

ПРИМЕЧАНИЯ

- При чтении MPEG-файлов с большой частотой с USB-порта и flash-карты могут возникнуть паузы.
- Если на flash-карте или USB-устройстве не записано никаких файлов, то на экране появится надпись "НЕТ ФАЙЛОВ". Если возникают какие-либо проблемы с чтением flash-карты или USB-устройства, то появится надпись "ОШИБКА!". В этом случае проверьте правильность подключения устройств либо подключите их снова.
- Возможно, что этот ЖК-телевизор не читает какие-либо виды flash-карт или форматы, записанные на них. В этом случае могут возникнуть сбои в работе ЖК-телевизора; пожалуйста, выключите его, выньте подключенные к USB-порту устройства или flash-карты и включите ЖК-телевизор снова.
- Все модели оснащены двумя USB-портами, которые позволяют обеспечить питание внешних жестких дисков.
- Если Ваш жесткий диск разбит на несколько логических дисков, то во время чтения данных может возникнуть ошибка.
- Никогда не вынимайте USB-устройство, когда с него идет воспроизведение.

* Расположение органов управления и разъемов на боковой панели зависит от конкретной модели ЖК-телевизора.

НАСТРОЙКИ ФУНКЦИЙ

Выбор и изменение настроек

Нажмите клавишу SETUP, чтобы отобразить меню настроек. На экране появится изображение, как показано на рисунке:

С помощью клавиш направления выберите необходимый раздел меню, нажмите клавишу ОК для подтверждения.

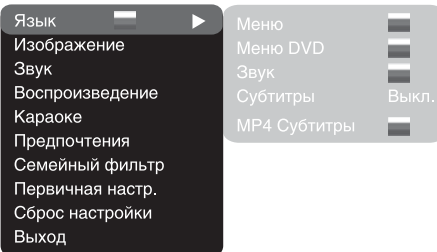

1. Например, если Вы хотите изменить настройки изображения, то с помощью клавиш ВВЕРХ и ВНИЗ выберите раздел Изображение и нажмите клавишу ОК или ВПРАВО.



2. С помощью клавиш ВВЕРХ и ВНИЗ выберите нужный пункт и нажмите ОК или ВПРАВО. Например, выберите пункт Резкость. Возможные параметры настройки появятся на экране. Затем выберите необходимый уровень резкости и нажмите ОК для подтверждения.

3. Нажмите курсор ВЛЕВО для выхода на предыдущий уровень меню.

4. Нажмите SETUP, чтобы выйти из меню настроек.

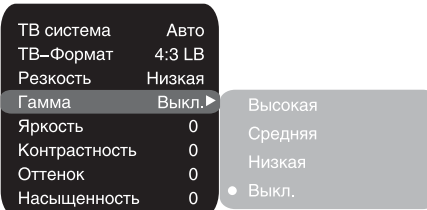

Раздел настроек Язык

1. Меню: установка языка интерфейса

- Возможные значения: Русский, Английский, Украинский, Румынский.
- Значение по умолчанию: Английский.

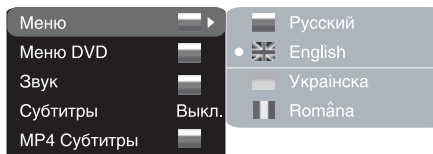

2. Меню DVD: выбор языка меню диска

3. Звук: выбор языка перевода

- Возможные значения языка меню диска/перевода: Русский, Английский, Эстонский, Латвийский, Казахский, Румынский, Белорусский, Украинский, Китайский.
- Значение по умолчанию языка меню диска/перевода: Английский.
- Выбор других языков: с помощью клавиш ВВЕРХ и ВНИЗ выберите пункт Другие и нажмите ОК. С помощью цифровых клавиш введите код языка и нажмите ОК.
- Если выбранный Вами язык не записан на DVD-диске, то будет воспроизводиться другой доступный язык.

4. Субтитры: выбор языка субтитров

- Возможные значения: Выкл., Русский, Английский, Эстонский, Латвийский, Казахский, Румынский, Белорусский, Украинский, Китайский.
- Значение по умолчанию: Выкл.
- Выбор других языков: с помощью клавиш ВВЕРХ и ВНИЗ выберите пункт Другие и нажмите ОК. С помощью цифровых клавиш введите код языка и нажмите ОК.
- Если выбранный Вами язык не записан на DVD-диске, то будет воспроизводиться другой доступный язык.

5. MP4 Субтитры: выбор языка субтитров

- Возможные значения: Русский, Английский, Украинский и Румынский.
- Значение по умолчанию: Английский.

НАСТРОЙКИ ФУНКЦИЙ

Раздел настроек Изображение

1. ТВ система: выбор телевизионной системы

- Возможные значения: Авто, PAL, NTSC.
- Значение по умолчанию: Авто.

2. Формат: установка параметров формата изображения

- Возможные значения: 4:3 PS, 4:3 LB, ТВ 16:9.
- Значение по умолчанию: 4:3 LB.
- Возможность выбора режима 4:3 PS зависит от конкретного диска. Некоторые диски записаны с поддержкой только одного формата. Выбранный масштаб должен соответствовать экрану телевизора.

3. Резкость: регулировка резкости изображения

- Возможные значения: Высокая, Средняя, Низкая.
- Значение по умолчанию: Низкая.

4. Гамма: регулировка цветовой температуры изображения

- Возможные значения: Высокая, Средняя, Низкая, Выкл.
- Значение по умолчанию: Выкл.

5. Яркость: регулировка яркости изображения

6. Контрастность: регулировка контрастности изображения

7. Оттенки: регулировка оттенков изображения

8. Насыщенность: регулировка насыщенности изображения

Регулировка яркости, контрастности, оттенков и насыщенности изображения:

- С помощью клавиш ВВЕРХ и ВНИЗ выберите нужный пункт в разделе настроек изображения. Нажмите клавишу ОК или ВПРАВО, чтобы перейти к настройке соответствующего параметра.
- С помощью клавиш ВВЕРХ и ВНИЗ измените значение параметра.
- После завершения нажмите клавишу ВЛЕВО, чтобы вернуться обратно в раздел настроек изображения.

ТВ система	Авто
ТВ-Формат	4:3 LB
Резкость	Низкая
Гамма	Выкл.
Яркость	0
Контрастность	0
Оттенок	0
Насыщенность	0

● Авто
PAL
NTSC

Раздел настроек Звук

1. Цифр. аудиовых.

а) Формат SPDIF: установка параметров цифрового аудиовыхода.

- Возможные значения: RAW, PCM.
 - Значение по умолчанию: RAW.
 - При выборе параметра RAW на цифровые выходы подается не декодированный сигнал, на аналоговые выходы подается декодированный сигнал. Декодирование осуществляется встроенным декодером. Данный параметр предназначен для того, чтобы декодирование сигнала на цифровых выходах осуществлялось внешним устройством (например, усилителем).
 - При выборе параметра PCM на цифровые выходы подается сигнал в кодировке PCM.
- #### б) LPCM: установка параметров цифровых аудиовыходов для соответствия различным усилителям и ресиверам.
- Возможные значения: 48 кГц 16 бит, 96 кГц 24 бит, 192 кГц 24 бит.
 - Значение по умолчанию: 48 кГц 16 бит.

Цифр. аудиовых. ▶
Коррекция звука
HDMI Аудио Вкл.*

Формат SPDIF RAW
LPCM 48 кГц

2. Коррекция звука

а) Эквалайзер: режимы эквалайзера.

- Возможные значения: Выкл., рок, поп, живой звук, танцев. музыка, техно, классика, мягкий звук.
- Значение по умолчанию: Выкл.

б) Эхо: эффекты эха.

- Возможные значения: Выкл., концерт, гостиная, зал, ванная, пещера, арена, собор.
- Значение по умолчанию: Выкл.

в) Тон. баланс: регулировка уровня тонального баланса.

- С помощью клавиш ВВЕРХ и ВНИЗ отрегулируйте уровень тонального баланса.
- Нажмите клавишу ВЛЕВО, чтобы вернуться в раздел настроек коррекции звука.

3. HDMI Аудио: передача цифрового звука по HDMI-интерфейсу*

- Возможные значения: Вкл., Выкл.
- Значение по умолчанию: Вкл.

Цифр. аудиовых.
Коррекция звука ▶
HDMI Аудио Вкл.*

Эквалайзер Выкл.
Эхо Выкл.
Тон. баланс 0

* Только для модели LD2216K.

НАСТРОЙКИ ФУНКЦИЙ

Раздел настроек Воспроизведение

1. DVD

Проп. рекламы: пропуск "неперематываемого" блока при воспроизведении DVD-диска

- Возможные значения: Да, Нет.
- Значение по умолчанию: Нет.

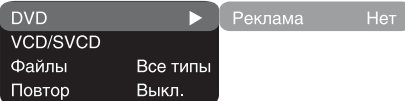

2. VCD/SVCD

Меню PBC: включение/выключение режима PBC

- Возможные значения: Вкл., Выкл.
- Значение по умолчанию: Вкл.
- Если установить Вкл., то при воспроизведении дисков, поддерживающих эту функцию, появляется меню, в котором можно выбрать порядок воспроизведения содержимого диска. Если установить параметр Выкл., то воспроизведение содержания осуществляется в том порядке, в котором оно записано на диске.

3. Файлы: выбор типа воспроизводимых файлов на диске

- Возможные значения: Аудио, Картинки, Видео, Все типы.
- Значение по умолчанию: Все типы.

4. Повтор: режим повтора файлов

- Возможные значения: Выкл., По одному, Все.
- Значение по умолчанию: Выкл.

Раздел настроек Караоке

1. Микрофон: включение/выключение микрофона

- Возможные значения: Вкл., Выкл.
- Значение по умолчанию: Выкл.

2. Фонограмма: режим воспроизведения караоке-диска

- Возможные значения: Фонограмма L, Фонограмма R, АКГ выкл., Без солиста.
- Значение по умолчанию: АКГ выкл.

3. Громкость

Микрофон: уровень громкости микрофона

- С помощью клавиш ВВЕРХ и ВНИЗ отрегулируйте уровень громкости микрофона.
- Нажмите клавишу ВЛЕВО, чтобы вернуться в раздел настроек караоке.

4. Эхо: уровень эха при воспроизведении караоке-диска

- С помощью клавиш ВВЕРХ и ВНИЗ отрегулируйте уровень эха.
- Нажмите клавишу ВЛЕВО, чтобы вернуться в раздел настроек караоке.

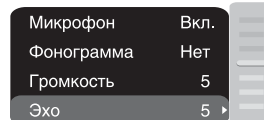

Раздел настроек Предпочтения

1. Эквалайзер: анализатор спектра

- Возможные значения: Вкл., Выкл.
- Значение по умолчанию: Выкл.

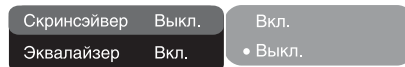

2. Скринсэйвер: включение/выключение защиты экрана

- Возможные значения: Вкл., Выкл.
- Значение по умолчанию: Вкл.

НАСТРОЙКИ ФУНКЦИЙ

Раздел настроек Семейный фильтр

1. Категория: установка возрастных ограничений для предотвращения просмотра детьми нежелательных дисков

- Возможные значения: Any, Kid, G, PG, PG-13, PGR, R, NC-17.
- Значение по умолчанию: Any.



2. Сменить пароль: установка четырехзначного пароля для изменения уровня возрастных ограничений.

- Значение по умолчанию: 7890.

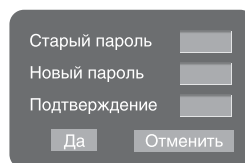

Раздел настроек Первичная настр.

- Нажмите клавишу ВПРАВО, чтобы зайти в раздел первичных настроек, затем с помощью клавиш ВВЕРХ и ВНИЗ выберите необходимый пункт, нажмите клавишу ОК для подтверждения.
- При нахождении в этом разделе меню нажатие клавиши ВЛЕВО не возвращает на предыдущий уровень.

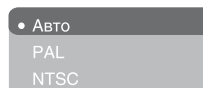

Раздел настроек Сброс настройки

Сброс всех настроек и восстановление параметров по умолчанию, за исключением уровня возрастных ограничений и пароля.

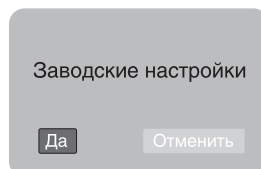

Раздел настроек Выход

- С помощью клавиш ВВЕРХ и ВНИЗ выберите пункт Выход и нажмите клавишу ОК для выхода из меню.

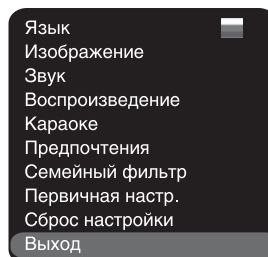

ПРОЧЕЕ

Полезные примечания

- Чтобы продлить срок службы Вашего телевизора, делайте паузы не менее 30 секунд между выключением и повторным включением телевизора.
- Отключайте электропитание телевизора после завершения работы.
- Некоторые функции телевизора не могут быть применимы к некоторым дискам.
- Используйте источники питания номинального напряжения, иначе телевизор не будет работать или будет поврежден.
- В случае случайных остановок воспроизведения диска, пожалуйста, выключите электропитание и включите его снова.

Поиск неисправностей

Пожалуйста, проверьте возможные причины неисправности, прежде чем обращаться в сервис-центр.

Признак неисправности	Причина неисправности	Действия по устранению неисправности
Нет звука	1. ненадежное подключение шнура аудио. 2. Диск загрязнен или поврежден. 3. Звук отключен клавишей  .	1. Установите надежное соединение. 2. Почистите диск. 3. Нажмите клавишу  .
Нет изображения	1. Ненадежное подключение шнура видео. 2. Некорректные настройки Вашего телевизора.	1. Установите надежное соединение. 2. Скорректируйте настройки Вашего телевизора.
Изображение черно-белое	1. Неправильно выбрана система цветности телевидения. 2. Уровень цвета на телевизоре выставлен неверно.	1. Установите нужную систему телевидения. 2. Перенастройте систему цветов Вашего телевизора.
Диски не читаются	1. Диск не вставлен. 2. Диск вставлен неправильно. 3. Конденсат на лазерной головке встроенного плеера.	1. Вставьте диск. 2. Установите диск этикеткой вверх. 3. Оставьте телевизор без диска на один час включенным.
Не работает пульт ДУ	1. Неверное направление пульта ДУ на экран телевизора. 2. Расстояние до телевизора превышает 8 метров. 3. Разряжены батарейки.	1. Используйте пульт ДУ в соответствии с инструкцией. 2. Сократите расстояние до телевизора. 3. Замените обе батарейки.
Некоторые функции не работают	1. Диск записан некорректно. 2. Нажата неверная последовательность клавиш. 3. Статическое напряжение на поверхности корпуса.	1. Подождите 5 – 10 секунд, и телевизор автоматически возвратится в нормальное состояние. 2. Повторите операцию еще раз. 3. Выключите телевизор на 1 – 2 минуты и включите его снова.
Нестабильное изображение	1. Неправильная настройка телевизора.	1. Скорректируйте настройки телевизора.
Микрофон не работает	1. Микрофон не подключен. 2. Низкий уровень громкости звука микрофона.	1. Подключите микрофон. 2. Отрегулируйте уровень громкости звука микрофона.
Наушники не работают	1. Наушники не подключены. 2. Низкий уровень громкости звука.	1. Подключите наушники. 2. Отрегулируйте уровень громкости звука.
Нет сигнала либо некорректный сигнал из разъема HDMI*	1. Ненадежное подключение HDMI-кабеля. 2. Устройство не поддерживает установленный режим HDMI-входа. 3. Не соблюдены условия защиты от копирования, предусмотренные системой HDCP.	1. Установите надежное соединение HDMI-кабеля. 2. Выберите другой режим HDMI-входа, поддерживаемый устройством. 3. Уточните в инструкции по эксплуатации цифрового устройства, при каких условиях возможен прием сигнала по HDMI-выходу.
Дрожание изображения при подключении по разъему HDMI*	1. Результат некорректного преобразования частоты следования кадров из 50 в 60 Гц.	1. Проверьте корректность настроек цифрового устройства и отображающего

* Только для модели LD2216K.

ПРОЧЕЕ

Критерий оценки качества ЖК–матрицы

Компания ВВК прилагает все усилия для создания высококачественных изделий, используя лучшие комплектующие части и подвергая изделия строгому выходному контролю качества. Ввиду особенностей используемых в ЖК–телевизорах технологий, матрица телевизора, состоящая из нескольких миллионов отдельных элементов, создающих изображение, иногда может иметь отдельные дефекты на уровне таких элементов. Телевизор, ЖК–матрица которого будет неисправна, будет отремонтирован или заменен в течение гарантийного срока, установленного на изделие в соответствие с гарантийными обязательствами Изготовителя, при этом, после ремонта или замены, ЖК–матрица телевизора будет соответствовать нижеуказанным критериям.

При принятии решения о неисправности ЖК–матрицы телевизора компания ВВК руководствуется следующим:

- Дефектная точка – это неработающая точка на экране одного из цветов (красного, зеленого или синего), составляющих пиксель изображения;
- Дефект точки может проявляться в виде яркой (постоянно светящейся) или темной (постоянно не светящейся) точки;
- Смежная пара дефектных точек – это две одинаковые (две яркие или две темные) дефектные точки, расстояние между которыми менее или равняется 15 мм;

Неисправной считается ЖК–матрица телевизора если:

- имеет более 5 ярких или более 5 темных точек;
- имеет более 2–х пар смежных дефектных точек;
- имеет дефектные строки или полосы.

Телевизор, ЖК–матрица которого не выходит за пределы нижеуказанных критериев, считается исправным.

Для точной диагностики неисправности ЖК–матрицы необходимы специальные условия, тестовые сигналы и специальное оборудование, поэтому проверку качества ЖК–матрицы телевизора может произвести только уполномоченный сервисный центр.

Поддерживаемые типы сигнала видеокарты персонального компьютера

Разрешение	Частота кадров (Гц)
640x350	70
720x400	70
640x480	60
640x480	72
640x480	75
800x600	56,2
800x600	60
800x600	72
800x600	75
1024x768	60
1024x768	70,11
1024x768	75
1152x864*	75

ПРИМЕЧАНИЯ

- Приведенные типы сигнала поддерживаются только в режиме монитора персонального компьютера (информация на экране – "VGA").
- В зависимости от особенностей видеокарты компьютера устройство может не отображать корректно видеосигнал в любом из приведенных типов.
- Регулировка и переключение типа сигнала видеокарты производится при помощи соответствующих настроек персонального компьютера.

* Только для LD1916K и LD2216K.

ПРОЧЕЕ

Технические характеристики

		LD1516K	LD1916K	LD2216K
Дисплей	Тип Класс	TFT, цветной II (ISO 13406-2)		
	Диагональ (°/см) Высота (мм) Ширина (мм) Размеры пикселя (мм) Угол обзора по горизонтали (°)	15/39,62 193,53 344,23 0,252x0,252 120	19/48,3 256,5 410,4 0,285x0,285 170	22/54,86 477,4 268,4 0,35x0,35 170
Частота	Кадров (Гц) Строк (кГц) Число цветов	50-75 30-75 16 700 000		
Максимальный режим работы дисплея	Разрешение Частота кадров (Гц)	1366x768 75	1440x900 75	1366x768 75
Входы	Видео			
	Композитный Компонентный VGA RGB/SCART	1 1 1 1	1 1 1 1	1 - 1 1
Аудио	Стерефонический PC audio Mic	2 1 2	2 1 2	2 1 2
	Прочие интерфейсы USB RF HDMI	1 1 1 1	1 1 1 -	1 1 1 1
Выходы	Аудио			
	Для подключения наушников Цифровой коаксиальный	1 1	1 1	1 1
Системы цветности	ТВ тюнер	PAL, SECAM		
	Видеовыходы	PAL, SECAM, NTSC 3.58, NTSC 4.43, PAL60		
Системы звука	ТВ тюнер	DK, I, BG, L		
Встроенный DVD-плеер	Поддерживаемые типы дисков	CD-R/RW, DVD-R/RW, DVD+R/RW		
	Поддерживаемые форматы	DVD-Video, DivX, XviD, SVCD, VCD, CD-DA, HDCD, WMA, Kodak Picture CD, JPEG, KVD		
Внешний блок питания	Входное напряжение (В, Гц)	~ 100-240, 50/60		
	Выходное напряжение (В, А)	DC: +12	DC: +12	-
Потребляемая мощность	Рабочий режим (Вт)	≤45	≤54	≤65
	Режим ожидания (Вт)	≤3	≤3	≤3
Требования к окружающей среде	При эксплуатации			
	Температура (°, C) Влажность (%)	+5...+35 10-80		
При хранении	Температура (°, C) Влажность (%)	-20...+45 5-95		
	Размеры	Высота, ширина, глубина (мм)	435x370,6x82,5	567x456x183
Вес	Вес без упаковки (кг)	6,5	6,9	8,6

- Технические характеристики, дизайн и алгоритмы работы устройства могут быть изменены ВВК Electronics без предварительного уведомления.
- Некоторые диски и карты памяти, записанные в любом из поддерживаемых форматов на любом из совместимом типов носителей, могут не воспроизводиться или воспроизводиться некорректно из-за особенностей их записи или исполнения.

ПРОЧЕЕ

Термины

- **525/60**
Телевизионная система с 525 строками и 60 полосами (30 кадров) в секунду. Используется в системе NTSC.
- **625/50**
Телевизионная система с 625 строками и 50 полосами (25 кадров) в секунду. Используется в системах PAL и SECAM.
- **ANALOG (Аналоговый сигнал)**
Сигнал, изменяющийся непрерывно (частота дискретизации равна бесконечности). Для сравнения см. DIGITAL.
- **CD**
Сокращение от Compact Disc. Формат для хранения данных в цифровом формате, записанных лазерным лучом, разработан компаниями Philips и Sony.
- **CD-DA**
Сокращение от Compact Disc Digital Audio. Оригинальный формат для хранения музыки в оцифрованном виде.
- **CD-R**
Расширение формата CD. Диск, на который может быть записана информация только один раз, путем прожигания подложки лазерным лучом.
- **CD-ROM**
Расширение формата CD-DA. Предназначен для хранения компьютерных данных на CD.
- **CHAPTER (ГЛАВА)**
Изображение и музыка DVD-диска разделены на несколько частей. Эти части называются Главами. Применительно к видеодискам, это означает секцию фильма. Применительно к звуковым дискам, это означает отдельную музыкальную секцию. Каждая Глава имеет свой номер для быстрого поиска.
- **COMPRESSION (СЖАТИЕ)**
Обработка информации с целью уменьшить занимаемый размер. Сжатие без потерь подразумевает только сжатие и позволяет восстановить информацию в первоначальном виде. Сжатие с потерями подразумевает отбрасывание избыточной информации с целью увеличения коэффициента сжатия.
- **CONTRAST (КОНТРАСТНОСТЬ)**
Разница между самой светлой и самой темной точками изображения.
- **DAC – Digital-to-Analog converter (ЦАП – Цифроаналоговый преобразователь)**
Микросхема, преобразующая цифровой сигнал (аудио или видео) в аналоговый сигнал.
- **DIGITAL (Цифровой сигнал)**
Сигнал, хранящийся в виде набора дискретных значений. Аналоговый сигнал может быть преобразован в цифровой путем дискретизации.
- **Dolby Digital**
Система кодирования аудиосигнала, разработанная компанией Dolby Laboratories и признанная в качестве мирового стандарта. Dolby Digital – наиболее распространенная система кодирования для DVD-Video и 526/60 (NTSC) CD.
- **DVD**
Сокращение от Digital Video Disc или Digital Versatile Disc. Формат хранения аудио-, видеоданных на диске диаметром 12 или 8 см.
- **HUE (ОТТЕНОК)**
Цвет луча или пикселя. Цветовая характеристика зависит от длины волны луча.
- **INTERLACE (ЧЕРЕССТРОЧНАЯ РАЗВЕРТКА)**
Метод формирования кадров, применяемый в телевидении. Одно поле кадра формируется нечетными линиями строк, второе – четными. Объединяясь чересстрочно на экране монитора, поля образуют кадр.
- **ISO 9660**
Международная система стандартов, описывающая файловую систему CD-ROM.
- **Macrovision**
Технология компании Macrovision делает неприемлемо низким качество копий с DVD и VHS, не влияя при этом на качество исходного изображения. Для защиты информации от перезаписи на VHS VCR в видеосигнал на обратном ходе развертки по кадру вводятся импульсы-помехи, которые нарушают правильность работы АРУ видеомагнитофона. Это приводит к изменениям в яркостном сигнале, записанном на видеомагнитофоне, что делает невозможным просмотр видеопрограммы. (Кроме того, наблюдаются срывы синхронизации, что выражается в подергивании изображения по вертикали.)
- **MPEG (Moving Pictures Expert Group)**
Международный комитет, разработавший ряд международных стандартов сжатия аудио и видео.
- **MULTI ANGLE**
Сцены, снятые с нескольких разных камер (под разными углами обзора), записанные на некоторых DVD-дисках.
- **MULTI LANGUAGE**
Несколько языков перевода или субтитров, записанных на некоторых DVD-дисках.
- **SATURATION (НАСЫЩЕННОСТЬ)**
Интенсивность цвета или яркость.
- **SIGNAL-TO-NOISE RATION (ОТНОШЕНИЕ СИГНАЛ/ШУМ)**
Отношение исходного сигнала к посторонним помехам, измеряется в децибелах. Аналоговый сигнал всегда содержит помехи. Цифровой сигнал не содержит помех, благодаря тому, что сигнал фильтруется в высокочастотном тракте.
- **SURROUND SOUND**
Система расположения громкоговорителей спереди и сзади слушателя для создания "эффекта присутствия".
- **TITLE (РАЗДЕЛ)**
Изображение и музыка DVD-диска разделены на несколько частей. Эти части называются Разделами. Применительно к видеодискам, это означает секцию фильма, то есть кусок пленки и т. п. Применительно к звуковым дискам, это означает отдельную музыкальную секцию, то есть песню и т. п. Каждый Раздел имеет свой номер для быстрого поиска.
- **TRACK (ТРЕК)**
Видео или музыка на CD или VIDEO CD разделены на Треки. Каждый Трек имеет свой номер для быстрого поиска.

ПРОЧЕЕ

Список кодов языков

Код	Язык	Код	Язык	Код	Язык
6565	Афар	7285	Венгерский	8084	Португальский
6566	Абхазский	7289	Армянский	8185	Кечуа
6570	Африканз	7365	Интерлингва	8277	Раэто–Романский
6577	Амехарик	7378	Индонезийский	8279	Румынский
6582	Арабский	7383	Исландский	8285	Русский
6583	Асамес	7384	Итальянский	8365	Санскрит
6588	Аямара	7387	Иврит	8368	Синдхи
6590	Азербайджанский	7465	Японский	8372	Сербо–Хорватский
6665	Башкирский	7473	Идиш	8373	Сигалийский
6669	Белорусский	7487	Яванийский	8375	Словацкий
6671	Болгарский	7565	Грузинский	8376	Словенский
6672	Бихари	7575	Казахский	8377	Самоан
6678	Бенгальский; Бангла	7576	Гренландский	8378	Шона
6679	Тибетский	7577	Камбоджийский	8379	Сомалийский
6682	Бретонь	7578	Канада	8381	Албанский
6765	Каталанский	7579	Корейский	8382	Сербский
6779	Корсиканский	7583	Кашмирский	8385	Санданийский
6783	Чешский	7585	Курдский	8386	Шведский
6789	Уэльский	7589	Киргизский	8387	Суахили
6885	Датский	7665	Латинский	8465	Тамильский
6869	Немецкий	7678	Лингала	8469	Телугу
6890	Бутани	7679	Лаосский	8471	Таджикский
6976	Греческий	7684	Литовский	8472	Тайский
6978	Английский	7686	Латвийский, Леттиш	8473	Тигринейский
6979	Эсперанто	7771	Малагаси	8475	Туркменский
6983	Испанский	7773	Маори	8476	Тагалогский
6984	Эстонский	7775	Македонский	8479	Тонга
6985	Баскский	7776	Малаялам	8482	Турецкий
7065	Персидский	7778	Монгольский	8484	Татарский
7073	Финский	7779	Молдавский	8487	Тви
7074	Фиджи	7782	Марати	8575	Украинский
7079	Фароизский	7783	Малайский	8582	Урду
7082	Французский	7784	Мельтеса	8590	Узбекский
7089	Фрислан	7789	Бармисси	8673	Вьетнамский
7165	Ирландский	7865	Наури	8679	Валопакский
7168	Шотландский	7869	Непальский	8779	Волоф
7176	Галицийский	7876	Голландский	8872	Хоза
7178	Гуарани	7879	Норвежский	8979	Яруба
7185	Гуджарати	7982	Ория	9072	Китайский
7265	Хауса	8065	Пенджабский	9085	Зулусский
7273	Хинди	8076	Польский		
7282	Хорватский	8083	Пуштунский		

ПРОЧЕЕ

Сервисное обслуживание

ВВК ELECTRONICS CORP., LTD., с основным местом деятельности по адресу: 23#, Би-Би-Кей роад, Вуша, Чанган, Донгуан, провинция Гуандун, Китай, выражает Вам огромную признательность за Ваш выбор. Мы сделали все возможное, чтобы данное изделие удовлетворяло вашим запросам, а качество соответствовало лучшим мировым образцам. В случае если Ваше изделие марки ВВК будет нуждаться в техническом обслуживании, просим Вас обращаться в один из Уполномоченных Сервисных Центров. С полным списком Уполномоченных Сервисных Центров Вы можете ознакомиться на сайте www.bbk.ru, а также позвонив в информационные центры ВВК Electronics:
Беларусь: 8–820–007–3–11–11 (бесплатные звонки из Беларуси),
Казахстан: 8–800–080–4567 (бесплатные звонки из Казахстана),
Молдова: 0–800–61–007 (бесплатные звонки из Молдовы),
Россия: 8–800–200–400–8 (бесплатные звонки из России), Москва: 8–495–739–43–54,
Украина: 8–800–304–222–0 (бесплатные звонки со стационарных телефонов из Украины).
Уважаемые покупатели! В случае возникновения вопросов или проблем, связанных с продукцией ВВК ELECTRONICS CORP., LTD., просим Вас обращаться в письменном виде по адресу 125315, г. Москва, а/я 33 либо по электронной почте service@bbk.ru.

Условия Гарантийных обязательств ВВК ELECTRONICS CORP., LTD.

1. Гарантийные обязательства ВВК ELECTRONICS CORP., LTD. (далее Изготовителя), предоставляемые уполномоченными сервисными центрами Изготовителя, распространяются только на модели, предназначенные ВВК ELECTRONICS CORP., LTD. для поставок и реализации на территории страны, где предоставляется гарантийное обслуживание, приобретенные в этой стране, прошедшие сертификацию на соответствие ГОСТам этой страны, и маркированные официальными знаками соответствия.
2. Гарантийные обязательства Изготовителя действуют в рамках законодательства о защите прав потребителей и регулируются законодательством страны, на территории которой они предоставлены, и только при условии использования изделия исключительно для личных, семейных или домашних нужд. Гарантийные обязательства Изготовителя не распространяются на случаи использования товаров в целях осуществления предпринимательской деятельности либо в связи с приобретением товаров в целях удовлетворения потребностей предприятий, учреждений, организаций.
3. В соответствии со ст. 5 Закона РФ "О защите прав потребителей" Изготовитель устанавливает на свои изделия следующие сроки службы и гарантийные сроки:

Название продукта	срок службы, лет со дня покупки	гарантийный срок, месяцев со дня покупки
ЖК–телевизор; Портативный ЖК–телевизор	5	12
ЖК–телевизор со встроенным DVD–плеером	5	12
Портативный ЖК–телевизор со встроенным DVD–плеером	5	12
ЖК–монитор	5	12
Цифровая фотокамера	3	12
Цифровая фоторамка	3	12
Караоке DVD–плеер; DVD–плеер Высокого Разрешения	3	12
Домашний DVD–театр	5	12
Портативный DVD–плеер	3	12
DVD–, DVD/VHS–, DVD/HDD–рекордер	3	12
MP3, MP4 flash–плеер	2	12
Активная акустическая система	2	12
Акустическая система 5.1CH для домашнего кинотеатра	3	12
Система громкоговорителей для домашнего кинотеатра	3	12
Активный сабвуфер для домашнего кинотеатра	3	12
Пассивный сабвуфер для домашнего кинотеатра	3	12
DVD–ресивер	3	12
Проводной телефон	2	6
DECT–телефон	2	12
Мобильный телефон	2	12
Наушники; Музыкальные наушники	1	4
Наушники объемного звучания 5.1CH	1	6
RF–модулятор	1	4
Универсальный динамический микрофон	1	4
Универсальный пульт дистанционного управления	1	6
Аккумуляторные батареи для мобильных телефонов	1	4
Аккумуляторные батареи для портативных DVD–, flash–плееров	1	4
Аксессуары для мобильных телефонов	1	4
Пульты дистанционного управления	1	6

4. Гарантийные обязательства Изготовителя не распространяются на перечисленные ниже принадлежности изделия, если их замена предусмотрена конструкцией и не связана с разборкой изделия. Для всех видов изделий:
 - Соединительные кабели, антенны и переходники для них, носители информации различных типов (аудио–, видеодиски, диски с программным обеспечением и драйверами, карты памяти), элементы питания.
 - Чехлы, ремни, шнуры для переноски, монтажные приспособления, инструмент, документацию, прилагаемую к изделию.
5. Гарантия не распространяется на недостатки, возникшие в изделии вследствие нарушения потребителем правил использования, хранения или транспортировки товара, действий третьих лиц или непреодолимой силы, включая, но не ограничиваясь следующими случаями:
 - Если недостаток товара явился следствием небрежного обращения, применения товара не по назначению, нарушения условий и правил эксплуатации, изложенных в инструкции по эксплуатации, в т. ч. вследствие воздействия высоких или низких температур, высокой влажности или запыленности, несоответствия Государственным стандартам параметров питающих, телекоммуникационных и кабельных сетей, попадания внутрь корпуса жидкости, насекомых и других посторонних предметов, веществ.

ПРОЧЕЕ

- Если недостаток товара явился следствием несанкционированного тестирования товара или попыток внесения изменений в его конструкцию или его программное обеспечение, в т. ч. ремонта или технического обслуживания в неуполномоченной Изготовителем ремонтной организации.
 - Если недостаток товара явился следствием использования нестандартных и (или) некачественных принадлежностей, аксессуаров, запасных частей, элементов питания, носителей информации различных типов или нестандартных форматов информации.
 - Если недостаток товара связан с его применением совместно с дополнительным оборудованием (аксессуарами), отличным от дополнительного оборудования, рекомендованного Изготовителем к применению с данным товаром. Изготовитель не несет ответственность за качество дополнительного оборудования (аксессуаров), произведенного третьими лицами, за качество работы своих изделий совместно с таким оборудованием, а также за качество работы дополнительного оборудования производства компании BBK ELECTRONICS CORP., LTD. совместно с изделиями других производителей.
 - Если недостаток товара проявляется в случае неудовлетворительной работы сетей связи, теле– или радиовещания, вследствие недостаточной емкости или пропускной способности сети, мощности радиосигнала, эксплуатации товара на границе или вне зоны устойчивого приема радиосигнала сети связи, теле– или радиовещания, в т. ч. из–за особенностей ландшафта местности и ее застройки.
6. Недостатки товара, обнаруженные в период срока службы, устраняются уполномоченными на это ремонтными организациями (уполномоченными сервисными центрами). В течение гарантийного срока устранение недостатков производится бесплатно при предъявлении оригинала заполненного гарантийного талона и документов, подтверждающих факт и дату заключения договора розничной купли–продажи (товарный, кассовый чек и т. п.). В случае отсутствия указанных документов гарантийный срок исчисляется со дня изготовления товара.
- Настройка и установка (сборка, подключение и т. п.) изделия, описанная в документации, прилагаемой к нему, могут быть выполнены как самим пользователем, так и специалистами большинства уполномоченных сервисных центров соответствующего профиля на платной основе.
 - Работы по техническому обслуживанию изделий (чистка и смазка приводов для считывания информации с носителей различных типов, чистка и смазка движущихся частей, замена расходных материалов и принадлежностей и т. п.) производятся на платной основе.
7. Изготовитель не несет ответственность за возможный вред, прямо или косвенно нанесенный своей продукцией людям, домашним животным, имуществу в случае, если это произошло в результате несоблюдения правил и условий эксплуатации, хранения, транспортировки или установки изделия; умысленных или неосторожных действий потребителя или третьих лиц.
8. Ни при каких обстоятельствах Изготовитель не несет ответственности за какой–либо особый, случайный, прямой или косвенный ущерб или убытки, включая, но не ограничиваясь перечисленным, упущенную выгоду, утрату или невозможность использования информации или данных, расходы по восстановлению информации или данных, убытки, вызванные перерывами в коммерческой, производственной или иной деятельности, возникающие в связи с использованием или невозможностью использования изделия или информации, хранящейся в нем или на сменном носителе, используемом совместно с данным изделием.

Использование изделия по истечении срока службы

1. Срок службы, установленный производителем для данного изделия, действует только при условии использования изделия исключительно для личных, семейных или домашних нужд, а также соблюдении потребителем правил эксплуатации, хранения и транспортировки изделия. При условии аккуратного обращения с изделием и соблюдения правил эксплуатации фактический срок службы может превышать срок службы, установленный производителем.
2. По окончании срока службы изделия Вам необходимо обратиться в Уполномоченный сервисный центр для проведения профилактического обслуживания изделия и определения его пригодности к дальнейшей эксплуатации. Работы по профилактическому обслуживанию изделий и его диагностике выполняются сервисными центрами на платной основе.
3. Производитель не рекомендует продолжать эксплуатацию изделия по окончании срока службы без проведения его профилактического обслуживания в Уполномоченном сервисном центре, т. к. в этом случае изделие может представлять опасность для жизни, здоровья или имущества потребителя.

Утилизация изделия

После окончания срока службы изделия его нельзя выбрасывать вместе с обычным бытовым мусором. Вместо этого оно подлежит сдаче на утилизацию в соответствующий пункт приема электрического и электронного оборудования для последующей переработки и утилизации в соответствии с федеральным или местным законодательством. Обеспечивая правильную утилизацию данного продукта, Вы помогаете сэкономить природные ресурсы и предотвращаете ущерб для окружающей среды и здоровья людей, который возможен в случае ненадлежащего обращения. Более подробную информацию о пунктах приема и утилизации данного продукта можно получить в местных муниципальных органах или на предприятии по вывозу бытового мусора.

Дата производства

Каждому изделию присваивается уникальный серийный номер в виде буквенно–цифрового ряда и дублируется штрих–кодом, который содержит следующую информацию: название товарной группы, дату производства, порядковый номер изделия. Серийный номер располагается на задней панели продукта, на упаковке и в гарантийном талоне.

- ❶ Первые две буквы – соответствие товарной группе (ЖК–телевизор со встроенным DVD–плеером – LD)
- ❷ Первые две цифры – год производства
- ❸ Вторые две цифры – неделя производства
- ❹ Последние цифры – порядковый номер изделия



ВНИМАНИЕ! Во избежание недоразумений убедительно просим Вас внимательно изучить Руководство по эксплуатации изделия и условия гарантийных обязательств, проверить правильность заполнения гарантийного талона. Гарантийный талон действителен только при наличии правильно и четко указанных: модели, серийного номера изделия, даты покупки, четких печатей фирмы–продавца, подписи покупателя. Серийный номер и модель изделия должны соответствовать указанным в гарантийном талоне. При нарушении этих условий, а также в случае, когда данные, указанные в гарантийном талоне, изменены или стерты, талон признается недействительным.



Единый информационный центр BVK Electronics обеспечивает полную информационную поддержку деятельности компании в России, странах СНГ и Балтии. Профессиональные операторы быстро ответят на любой интересующий Вас вопрос. Вы можете обращаться в единый центр по вопросам сервисного сопровождения, для рекомендаций специалистов по настройке и подключению, для информирования о местах продаж, с вопросами о рекламных акциях и розыгрышах, проводимых компанией, а также с любыми другими вопросами о деятельности компании на территории России, стран СНГ и Балтии. Есть вопросы? Звоните, мы поможем!

Единый информационный центр BVK Electronics:

Беларусь: 8–820–007–3–11–11 (бесплатные звонки из Беларуси)

Казахстан: 8–800–080–4567 (бесплатные звонки из Казахстана)

Молдова: 0–800–61–007 (бесплатные звонки из Молдовы)

Россия: 8–800–200–400–8 (бесплатные звонки из России)

Москва: 8–495–739–43–54

Украина: 8–800–304–222–0 (бесплатные звонки со стационарных телефонов из Украины)

Единый информационный центр BVK Electronics работает ежедневно, без выходных и праздничных дней:

Для России – с 9.00 до 22.00 (по московскому времени)

Для Украины – с 9.00 до 22.00 (по киевскому времени)

Для республики Беларусь – с 9.00 до 22.00 (по минскому времени)

Для республики Молдова – с 9.00 до 22.00 (по кишиневскому времени)

Для республики Казахстан – с 12.00 до 01.00 (по астанинскому времени)

Настоящая инструкция является объектом охраны в соответствии с международным и российским законодательством об авторском праве. Любое несанкционированное использование инструкции, включая копирование, тиражирование и распространение, но не ограничиваясь этим, влечет применение к виновному лицу гражданско-правовой ответственности, а также уголовной ответственности в соответствии со статьей 146 УК РФ и административной ответственности в соответствии со статьей 7.12 КоАП РФ (ст. 150.4 КоАП в старой редакции).

Контактная информация:

1. Изготовитель товара – BVK ELECTRONICS CORP., LTD., Китай, провинция Гуандун, Донгуан, Чанган, Би–Би–Кей роад, 23.
2. Организация, уполномоченная на принятие и удовлетворение требований потребителей в отношении товара ненадлежащего качества, – ООО "Сервисный центр BVK", 109202, Москва, шоссе Фрезер, д. 17А, стр. 1А.
3. Импортёры товара – ООО "БК–Сервис", 125057, Москва, Ленинградский проспект, д. 57; ООО «Экон–Арт», 109012, Москва, ул. Никольская, д. 12.

BVK ELECTRONICS CORP., LTD.

