



Связывайтесь с SAMSUNG по всему миру

Если у вас есть предложения или вопросы по продуктам Samsung, связывайтесь с информационным центром Samsung.

Страна	Центр поддержки покупателей ☎	Веб-узел
ESTONIA	800-7267	www.samsung.com/ee
LATVIA	8000-7267	www.samsung.com/lv
LITHUANIA	8-800-77777	www.samsung.com/lt
KAZAHSTAN	8-10-800-500-55-500	www.samsung.com/kz_ru
KYRGYZSTAN	00-800-500-55-500	-
RUSSIA	8-800-555-55-55	www.samsung.ru
TADJIKISTAN	8-10-800-500-55-500	-
UKRAINE	8-800-502-0000	www.samsung.ua
UZBEKISTAN	8-10-800-500-55-500	www.samsung.com/kz_ru



LE40B750U
LE46B750U
LE52B750U

ЖК-ТЕЛЕВИЗОР

руководство пользователя

УДИВИТЕЛЬНЫЕ ВОЗМОЖНОСТИ

Благодарим за приобретение продукции компании Samsung. Для получения полного обслуживания зарегистрируйте свое устройство по адресу www.samsung.ru/club/registration

Модель _____ Серийный номер _____



BN68-02002E-01

□ Лицензия



TruSurround HD, SRS и символ  являются товарными знаками корпорации SRS Labs, Inc. Технология TruSurround HD использована по лицензии корпорации SRS Labs, Inc.



Произведено по лицензии Dolby Laboratories. Dolby и символ двойного D являются торговыми знаками Dolby Laboratories.



DivX® Воспроизведение видео DivX®, включая содержимое высочайшего качества.

□ Цифровое телевидение Примечание

1. Функции цифрового телевидения (DVB) доступны только в тех странах и регионах, где передаются цифровые наземные сигналы DVB-T (MPEG2 и MPEG4 AVC) или где имеется доступ к совместимой услуге кабельного телевидения DVB-C (MPEG2 и MPEG4 AAC). Узнайте у местного дилера о возможности приема сигнала DVB-T или DVB-C.
2. DVB-T – это стандарт цифрового наземного телевидения, принятый консорциумом европейских организаций DVB, а DVB-C – это стандарт цифрового кабельного телевидения. Однако некоторые дифференцированные функции, такие как EPG (Electric Program Guide), VOD (Video on Demand) и другие, не входят в эту спецификацию. Поэтому в настоящее время они не поддерживаются.
3. Несмотря на то, что данный телевизор поддерживает последние стандарты DVB-T и DVB-C [с августа 2008 года], компания не гарантирует совместимость с последующими стандартами цифрового наземного ТВ-вещания DVB-T и цифрового кабельного вещания DVB-C.
4. В зависимости от того, в какой стране или регионе используется телевизор, некоторые поставщики услуг кабельного телевидения могут взимать отдельную плату за данную услугу. При этом пользователю необходимо будет принять условия предоставления услуги.
5. Некоторые функции цифрового ТВ могут быть недоступны в отдельных странах или регионах, кроме того не все поставщики могут обеспечить правильную работу DVB-C.
6. Для получения более подробной информации обратитесь в местный центр по обслуживанию клиентов Samsung.

□ Меры предосторожности при отображении неподвижного изображения.

Неподвижное изображение может серьезно повредить экран телевизора.

- Не следует оставлять неподвижное или частично неподвижное изображение на ЖК-панели более двух часов, поскольку это может привести к возникновению эффекта остаточного изображения. Подобное остаточное изображение также известно как выгорание экрана. Во избежание такого эффекта уменьшите уровень яркости и контрастности экрана при отображении неподвижных изображений.
-  При длительном просмотре ЖК-телевизора в формате 4:3 в его правой, левой и центральной части могут появиться следы границ изображения, что объясняется продолжительной неравномерностью светового излучения в разных областях экрана. Использование телевизора для воспроизведения DVD-дисков или подключение игровой приставки может оказать подобное воздействие на экран. Повреждения, вызванные вышеуказанным эффектом, не подлежат гарантийному ремонту.
- Длительное отображение неподвижных изображений, например, при подключении экрана к видеоигре и компьютеру, может вызвать появление остаточных изображений. Во избежание возникновения подобного эффекта, при отображении неподвижных изображений уменьшите уровень параметров яркости и контрастности.

СОДЕРЖАНИЕ

НАСТРОЙКА ТЕЛЕВИЗОРА

■ Панель управления.....	2
■ Принадлежности.....	3
■ Соединительная панель.....	4
■ Пульт дистанционного управления.....	6
■ Установка батарей в пульт дистанционного управления.....	7
■ Просмотр меню.....	8
■ Перевод телевизора в режим ожидания.....	8
■ Функция Plug & Play.....	9

КАНАЛ

■ Меню Канал.....	10
■ Управление каналами.....	13

ИЗОБРАЖЕНИЕ

■ Настройка меню изображений.....	15
■ Просмотр изображений в режиме изображения в изображении.....	19
■ Использование телевизора в качестве экрана компьютера.....	20
■ Настройка подключения телевизора к компьютеру.....	21

ЗВУК

■ Настройка меню звука.....	22
■ Выбор режима звука.....	23

НАСТРОЙКА

■ Меню настройки.....	24
■ Установка времени.....	27
■ Сетевое соединение.....	29
■ Настройка сети.....	32

ВХОДНОЙ СИГНАЛ/ПОДДЕРЖКА

■ Меню Вход.....	35
■ Меню Поддержка.....	35

MEDIA PLAY (USB & DLNA)

■ Подключение устройства USB.....	38
■ Функция Media Play.....	39
■ Сортировка списка фотографий.....	40
■ Меню параметров списка фотографий.....	41
■ Просмотр фотографии или слайд-шоу.....	42
■ Меню параметров слайд-шоу.....	43
■ Сортировка списка музыкальных файлов.....	45
■ Меню параметров списка музыки.....	46
■ Воспроизведение музыки.....	47
■ Сортировка списка видео.....	48
■ Меню параметров воспроизведения музыки.....	48
■ Меню параметров списка видео.....	49
■ Воспроизведение видеофайла.....	49
■ Меню параметров воспроизведения видео.....	52
■ Использование Меню Setup.....	53

MEDIA PLAY-DLNA

■ Настройка сети DLNA.....	54
■ Установка приложения DLNA.....	55
■ Использование приложения DLNA.....	56
■ Использование функций DLNA.....	58

ANYNET+

■ Подключение устройств Anynet+.....	59
■ Настройка Anynet+.....	60
■ Переключение между устройствами, поддерживающими функцию Anynet+.....	60
■ Запись.....	61
■ Прослушивание через ресивер (домашний кинотеатр).....	61
■ Поиск и устранение неисправностей Anynet+.....	62

CONTENT LIBRARY

■ Использование Content Library.....	63
■ Использование содержимого.....	64
■ Использование меню Управление содержимым.....	65

INTERNET@TV

■ Начало работы с Internet@TV.....	66
■ Настройка службы Internet@TV.....	66
■ Использование службы Internet@TV.....	67
■ Поиск и устранение неисправностей internet@TV.....	68
■ Веб-сайт поддержки.....	68

ЦЕНТР ДОМАШНЕЙ СЕТИ

■ Центр домашней сети.....	69
■ Настройка службы Центр домашней сети.....	70
■ Использование функции сообщений.....	71
■ Использование функции Media.....	72

РЕКОМЕНДАЦИИ

■ Функция телетекста.....	73
■ Установка подставки.....	74
■ Отсоединение подставки.....	75
■ Установка с помощью набора для настенного монтажа.....	75
■ Компоновка кабелей.....	75
■ Замок Kensington для защиты от краж.....	75
■ Выбор пространства для установки.....	76
■ Крепление телевизора на стене.....	76
■ Поиск и устранение неисправностей: перед обращением в службу технической поддержки.....	77
■ Характеристики.....	78

□ Символ



Примечание



Кнопка одного нажатия



Кнопка TOOL



Нажмите



НАСТРОЙКА ТЕЛЕВИЗОРА

- ☑ Рисунки и иллюстрации в данном руководстве пользователя представлены только для справки. Они могут отличаться от реального внешнего вида устройства. Конструкция и характеристики устройства могут изменяться с целью повышения его производительности без предварительного уведомления.

Панель управления

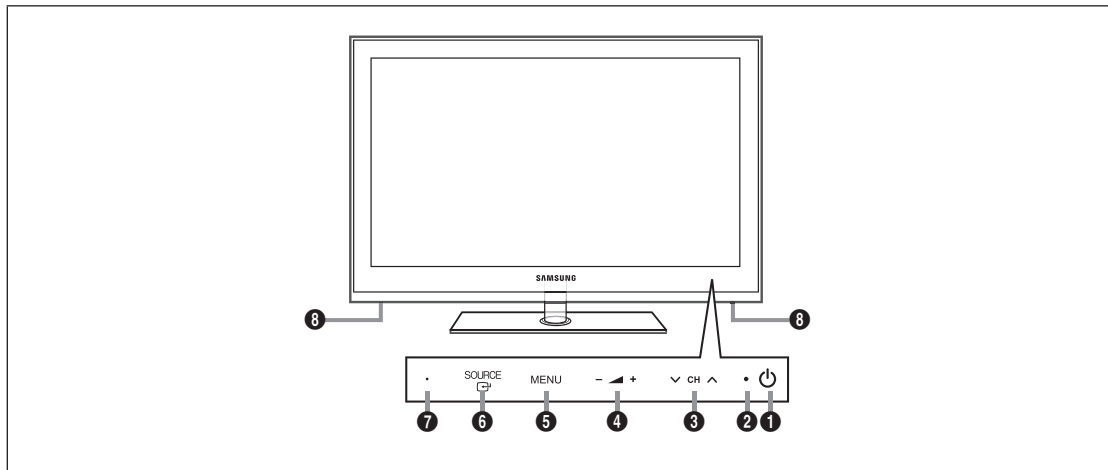
- ☑ Цвет и форма устройства могут различаться в зависимости от модели.
- ☑ Кнопки передней панели работают при прикосновении пальцем.



- ❶ **⏻ (ПИТАНИЕ)**: Используется для включения и выключения питания.
- ❷ **Индикатор питания**: Мигает и отключается при включении питания и горит в режиме ожидания.
- ❸ **∇ CH ▲**: Используется для смены каналов. Кнопки **∇ CH ▲** в экранном меню выполняют те же функции, что и кнопки **∇** и **▲** на пульте дистанционного управления.
- ❹ **— ▲ +**: Используется для увеличения или уменьшения громкости. Кнопки **— ▲ +** в экранном меню выполняют те же функции, что и кнопки **◀** и **▶** на пульте дистанционного управления.
- ❺ **MENU**: Нажмите для просмотра экранного меню функций телевизора.
- ❻ **SOURCE** : Переключение между всеми доступными источниками входящего сигнала. Эта кнопка в экранном меню выполняет те же функции, что и кнопка **ENTER**  на пульте дистанционного управления.
- ❼ **ДАТЧИК ПРИЕМА СИГНАЛА ПУЛЬТА ДИСТАНЦИОННОГО УПРАВЛЕНИЯ**: Направляйте пульт дистанционного управления в эту точку на панели управления телевизора.
- ❽ **ГРОМКОГОВОРИТЕЛИ**

Принадлежности

			
Пульт дистанционного управления и 2 батареи (размер AAA)	Кабель питания	Крышка (нижняя)	Ткань для очистки
	 (M4 X L16)		
Гарантийный талон/инструкция по технике безопасности (прилагается не во всех странах)	Винты для подставки X 4 (в зависимости от модели)	Компакт-диск с программой	Держатель проводов (в зависимости от модели)

- Убедитесь, что следующие принадлежности прилагаются к телевизору с ЖК-экраном. Если какой-либо элемент комплекта отсутствует, обратитесь к дилеру.
- Цвет и форма принадлежностей могут различаться в зависимости от модели.

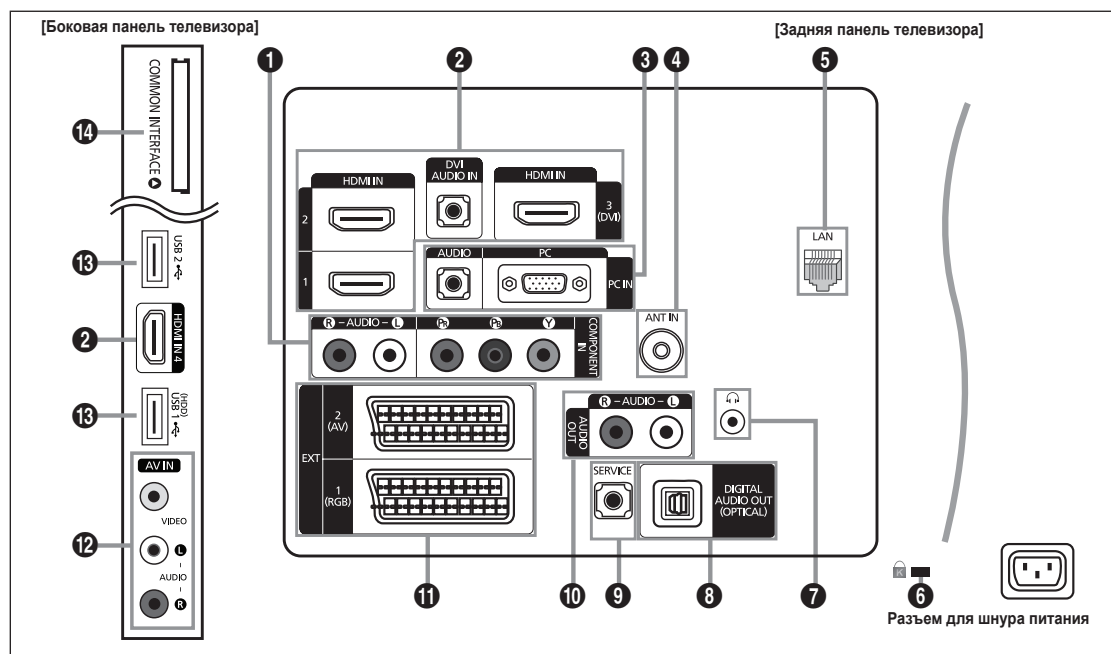

☑ Цвет и форма устройства могут различаться в зависимости от модели.

1 COMPONENT IN

Подключение компонентного видео- / аудиокабеля.

2 HDMI IN 1, 2, 3(DVI), 4 / DVI AUDIO IN

Подключение к гнезду HDMI устройства, оснащенного выходом HDMI.

☑ При соединении двух устройств с помощью разъема HDMI аудиокабель не требуется.

☑ Что такое HDMI?

- HDMI (High-Definition Multimedia Interface) – это интерфейс, который обеспечивает передачу цифровых аудио- и видеосигналов по одному кабелю.
- Различие между HDMI и DVI состоит в том, что устройство HDMI меньше по размеру и имеет функцию кодирования HDCP (High Bandwidth Digital Copy Protection).

☑ На телевизоре может отсутствовать звук, а изображения могут отображаться в необычном цвете, если к нему подключен проигрыватель DVD/проигрыватель Blu-ray/приемник кабельного/спутникового телевизора (видеоприставка), поддерживающий версии HDMI, более ранние, чем 1.3. Если отсутствует звук, когда используется старый кабель HDMI, подключите кабель HDMI к гнезду **HDMI IN 3(DVI)**, а аудиокабели – к гнездам **DVI AUDIO IN** на задней панели телевизора. В этом случае обратитесь в компанию, предоставившую DVD-проигрыватель / проигрыватель Blu-ray / приемник кабельного / спутникового телевизора (видеоприставку), чтобы узнать версию HDMI, а затем запросить обновление.

☑ Для подключения к внешнему устройству используйте гнездо **HDMI IN 3(DVI)**. Для подключения к видеоразъему используйте кабель DVI-HDMI или адаптер DVI-HDMI (DVI-HDMI), а для аудио – гнезда **DVI AUDIO IN**. При использовании кабеля HDMI/DVI подключение следует выполнять через гнездо **HDMI IN 3(DVI)**.

☑ Кабели HDMI, отличные от 1.3, могут вызывать дрожание изображения на экране.

3 PC IN [PC] / [AUDIO]

Подключение к гнездам видео- и аудиовыхода на компьютере.

☑ Если ваш компьютер поддерживает подключение HDMI, его можно подключить к разъему **HDMI IN 1, 2, 3(DVI)** или **4**.

☑ Если ваш компьютер поддерживает подключение DVI, его можно подключить к разъему **HDMI IN 3(DVI)/DVI AUDIO IN**.

4 ANT IN

Подключение к антенне или системе кабельного телевидения.

5 LAN

Для подключения к сети подсоедините кабель LAN к этому порту.

6 KENSINGTON LOCK (в зависимости от модели)

Замок Kensington (не входит в комплект) – это устройство для крепления системы при использовании в общественных местах. Если необходимо использовать блокировочное устройство, обратитесь к продавцу телевизора.

☑ Размещение замка Kensington может отличаться в зависимости от его модели.

7 🎧 (НАУШНИКИ)

Можно подключить наушники к выходу наушников на телевизоре. При подключении наушников звук через встроенные громкоговорители выводиться не будет.

- 📌 При подключении к телевизору наушников использование функций звука ограничено.
- 📌 Продолжительное использование наушников с высоким уровнем громкости может привести к нарушениям слуха.
- 📌 При подключении наушников к телевизору звук в динамиках отключается.
- 📌 Громкость наушников и громкость телевизора регулируются отдельно.

8 DIGITAL AUDIO OUT (OPTICAL)

Подключение к цифровому аудиоустройству, например приемнику домашнего кинотеатра.

- 📌 При подключении цифровой аудиосистемы к гнезду **DIGITAL AUDIO OUT (OPTICAL)**: уменьшите громкость телевизора и настройте уровень громкости с помощью регулятора уровня громкости системы.
- 📌 5.1-канальное звучание возможно в том случае, если телевизор подключен к внешнему устройству, поддерживающему 5.1-канальное звучание.
- 📌 Если для приемника (домашнего кинотеатра) установлено значение Вкл., звук будет слышен через оптический разъем на телевизоре. Если для телевидения используется сигнал цифрового ТВ (по воздуху), то звук будет воспроизводиться по 5,1-канальной системе приемника домашнего кинотеатра. Если в качестве источника используется цифровое устройство, например, DVD-проигрыватель / проигрыватель Blu-ray / приемник кабельного / спутникового телевидения (телеприставка), который подключен к телевизору через гнездо HDMI, приемник домашнего кинотеатра обеспечивает только 2-канальное звучание. Если требуется 5.1-канальное звучание, выполните прямое подключение через цифровое выходное аудиогнездо на проигрывателе DVD-дисков / Blu-ray / приемнике кабельного / спутникового телевидения (телеприставка) к усилителю или домашнему кинотеатру, а не к телевизору.

9 SERVICE

Разъем используется только для техобслуживания.

10 AUDIO OUT [R-AUDIO-L]

Подключение к гнездам аудиовыхода на усилителе/домашнем кинотеатре.

При подключении аудиосуилителя к гнездам **AUDIO OUT [R-AUDIO-L]**: уменьшите громкость телевизора и настройте уровень громкости с помощью регулятора уровня громкости усилителя.

11 EXT1, 2

Входные и выходные разъемы для внешних устройств, таких как видеоманитофон, DVD-проигрыватель, игровая приставка или проигрыватели видеодисков.

- 📌 В режиме EXT выходной сигнал цифрового ТВ поддерживает только видео в формате MPEG SD и аудио.
- Характеристики входных / выходных разъемов

Разъем	Вход			Выход
	Видео	Аудио (Л/П)	RGB	Видео + аудио (Л / П)
EXT 1	О	О	О	Доступен только выход телевизионного сигнала или сигнала DTV.
EXT 2	О	О	X	Выходной сигнал, который можно выбрать.

12 AV IN [VIDEO] / [R-AUDIO-L]

Видео- и аудиовходы для внешних устройств, таких как видеокамера или видеоманитофон.

13 USB1(HDD) / USB2

Разъем для обновления программного обеспечения, медиа-проигрывателя и т.д.

Можно подключиться к сети Samsung беспроводным способом с помощью адаптера беспроводной локальной сети Samsung (продается отдельно).

- 📌 Для жесткого диска USB используйте порт **USB1 (HDD)**.

14 COMMON INTERFACE

- Если в гнездо стандартного интерфейса не вставлена карта, при приёме некоторых каналов может появиться надпись 'Зашифрованный сигнал'.
- Сопровождающая информация, содержащая телефонный номер, идентификационный номер карты CI CARD, идентификационный номер хоста будет выведена на экран через 2-3 минуты. Если появится сообщение об ошибке, обратитесь к поставщику услуг цифрового телевидения.
- После завершения конфигурирования информации о каналах на экране отобразится сообщение 'Обновление завершено', означающее, что список каналов обновлен.
- 📌 Карту CI CARD необходимо получить у местного поставщика услуг цифрового телевидения. Извлеките карту CI CARD, аккуратно придерживая ее, поскольку падение карты может привести к ее повреждению.
- 📌 Вставьте карту CI-Card в направлении, указанном на ней.
- 📌 Размещение гнезда **COMMON INTERFACE** может отличаться в зависимости от его модели.
- 📌 Во многих странах и регионах модуль CAM не поддерживается. Уточните данную информацию у официального дилера.

Пульт дистанционного управления

- ☑ Пульт дистанционного управления можно использовать на расстоянии не более 7 метров от телевизора.
- ☑ На работу пульта ДУ может влиять яркий свет.
- ☑ Цвет и форма устройства могут различаться в зависимости от модели.

- 1 **POWER** : Включение и выключение телевизора.
- 2 **TV** : Используется непосредственно для выбора режима просмотра телепрограмм.
- 3 **ЦИФРОВЫЕ КНОПКИ** : Используются для смены каналов.
- 4 : Выполняет ту же функцию, что и кнопка **ENTER** — кнопка со стрелками. Если при переключении каналов с помощью номерных кнопок набрать номер канала, а затем нажать кнопку **ENTER** , будет немедленно выбран нужный канал.
- 5 **- / +** : Используется для увеличения или уменьшения громкости.
- 6 **SOURCE** : Используется для отображения и выбора доступных источников видеосигнала.
- 7 **CH LIST** : Используется для отображения списков каналов на экране.
- 8 **TOOLS** : Используется для быстрого выбора часто используемых функций.
- 9 **INTERNET@** : Нажмите для активации различных Интернет-услуг, например просмотра полезного и развлекательного содержимого.
- 10 **ЦВЕТНЫЕ КНОПКИ** : Используйте эти кнопки при выборе меню **Список каналов**, **Internet@TV**, **Media Play** и т.д.
- 12 **INFO** : Используется для отображения информации на экране телевизора.
- 13 Используйте эти кнопки в режимах **Media Play** и **Anynet+**. () : данный пульт дистанционного управления можно использовать для управления записью с помощью устройств Samsung с функцией **Anynet+**
- 14 **ON/OFF** : При каждом нажатии кнопки **ON/OFF** индикатор то загорается, то гаснет. Когда пульт дистанционного управления включен, при нажатии этой кнопки на пульте дистанционного управления все кнопки пульта будут подсвечиваться. (Если включить кнопку с подсветкой **ON/OFF** на пульте дистанционного управления, время использования батареи сократится.)
- 15 **PRE-CH** : Используется для возврата к ранее просматриваемому каналу.

- 16 **MUTE** : Нажмите для временного отключения звука.
- 17 **∨ P ^** : Используется для смены каналов.
- 18 **MENU** : Вызов главного экранного меню.
- 19 **FAV.CH** : Используется для отображения списков избранных каналов на экране.
- 20 **RETURN** : Используется для возврата к предыдущему меню.
- 21 **ВВЕРХ ▲ / ВНИЗ ▼ / ВЛЕВО ◀ / ВПРАВО ▶ / ENTER** : Используются для выбора элементов меню и изменения значений параметров.
- 22 **EXIT** : Используется для выхода из меню.
- 23 **CONTENT** : Данная функция позволяет просматривать меню **Content Library**.
- 24 **MEDIA.P** : позволяет воспроизводить музыкальные файлы, изображения и фильмы.
- 25 **SUBT.** : Отображение субтитров.
- 26 **GUIDE** : Отображение электронного справочника по программам (EPG).

Функции телетекста

- 6 : Выбор режима телетекста (LIST/FLOF)
- 7 : Сохранение телетекста
- 8 : Выбор размера телетекста
- 10 Выбор темы Fastext
- 11 : Или выберите Телетекст, Double или Mix.
- 12 : Открытие телетекста
- 14 : Выход из режима телетекста
- 15 : Дополнительная страница телетекста
- 17 : Следующая страница телетекста
 : Предыдущая страница телетекста
- 18 : Указатель телетекста
- 20 : Удержание страницы телетекста
- 22 : Отмена телетекста

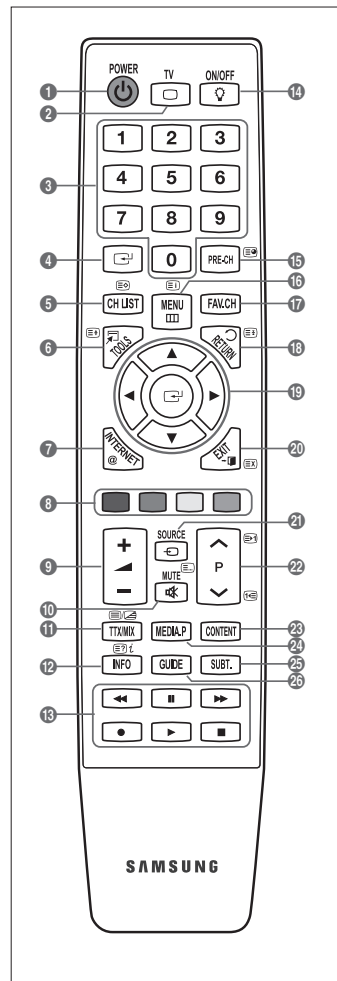

Установка батарей в пульт дистанционного управления

1. Снимите крышку на задней панели пульта дистанционного управления, подняв ее вверх, как показано на рисунке.
2. Установите две батареи размера AAA.
 - Убедитесь, что полюсы '+' и '-' батареи соответствуют полюсам на рисунке внутри отделения.
3. Вставьте крышку обратно.
 - Если пульт дистанционного управления не используется в течение долгого времени, извлеките батареи и храните их в прохладном сухом месте.
 - Если пульт дистанционного управления не работает, проверьте следующее:
 - Включен ли телевизор?
 - Правильно ли установлены положительный и отрицательный полюсы батареи?
 - Не разряжены ли батареи?
 - Возможно, отключено питание или отсоединен кабель питания?
 - Нет ли поблизости люминесцентного излучения или неоновой вывески?
 -

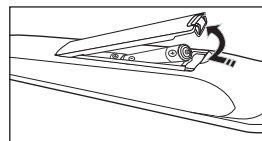

Просмотр меню

Перед использованием телевизора выполните описанные ниже шаги, чтобы узнать о том, как осуществляется навигация по меню для выбора и настройки различных функций.

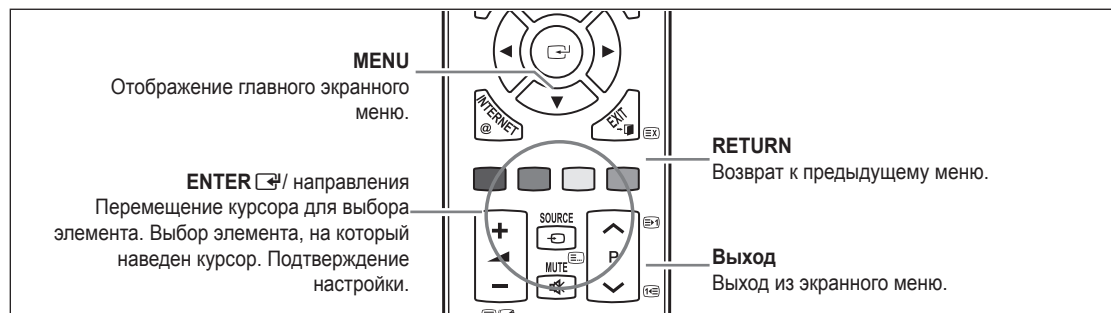

Использование экранного дисплея

Операция получения доступа зависит от того, какое меню выбрано.

1. Нажмите кнопку **MENU**.
2. На экране появится главное меню. В левой части меню расположены значки: **Изображение, Звук, Канал, Установка, Вход, Приложение, Поддержка**.
3. Выберите значок, нажимая кнопку **▲** или **▼**.
4. Затем нажмите кнопку **ENTER** (with a square button icon), чтобы получить доступ к подменю значка.
5. С помощью кнопки **▲** или **▼** выберите подменю значка.
6. Нажмите кнопку **◀** или **▶**, чтобы уменьшить или увеличить значение определенного параметра. Экранный дисплей для настроек может быть разным и зависит от выбранного меню.
7. Нажмите кнопку **ENTER** (with a square button icon) для завершения конфигурации. Чтобы выйти, нажмите кнопку **EXIT**.

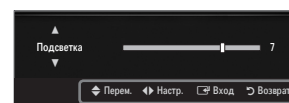
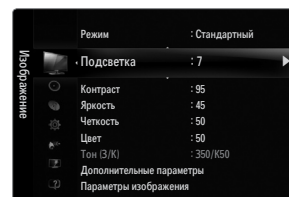
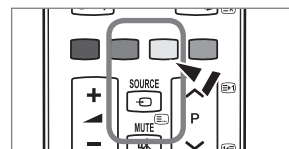
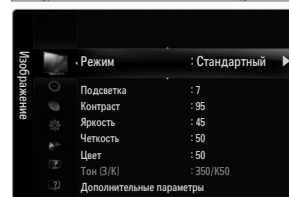

Значок справки

Перевод телевизора в режим ожидания.

Чтобы уменьшить количество энергии, потребляемой телевизором, можно перевести его в режим ожидания. Режим ожидания удобно использовать, если необходимо временно прервать просмотр (например, на время обеда).

1. Нажмите кнопку **POWER** (with a power button icon) на пульте дистанционного управления.
 - ☑ Экран погаснет, и на телевизоре загорится красный индикатор режима ожидания.
2. Чтобы снова включить телевизор, повторно нажмите кнопку **POWER** (with a power button icon).
 - ☑ Не оставляйте телевизор в режиме ожидания надолго (например, уезжая в отпуск). лучше всего отсоединить шнур питания телевизора и антенну.

Функция Plug & Play

При первом включении телевизора автоматически и поочередно устанавливаются основные параметры.

1. Нажмите кнопку **POWER** на пульте дистанционного управления.
 - ☑ Можно также использовать кнопку **POWER** на телевизоре.
 - ☑ Отобразится сообщение **Выбор языка экранного меню**.
2. Нажмите кнопку **ENTER**. Выберите язык, нажав кнопку **▲** или **▼**. Нажмите кнопку **ENTER** для подтверждения выбора.
3. Нажмите кнопку **◀** или **▶** для выбора пункта **Демонстрация** или **Домашний**, затем нажмите кнопку **ENTER**.
 - ☑ Для получения наилучшего изображения в домашних условиях рекомендуется перевести телевизор в режим **Домашний**.
 - ☑ **Демонстрация** предназначена только для точек розничной торговли.
 - ☑ Если для устройства случайно выбран режим **Демонстрация** и нужно вернуться в режим **Домашний** (стандартный): нажмите кнопку регулировки громкости на телевизоре. При отображении экранного меню громкости нажмите на телевизоре кнопку **MENU** и удерживайте ее в течение 5 секунд.
4. Нажмите кнопку **ENTER**. Выберите страну, нажав кнопку **▲** или **▼**. Нажмите кнопку **ENTER** для подтверждения выбора.
5. С помощью кнопки **▲** или **▼** выберите пункт **Антенна** или **Кабель**, затем нажмите кнопку **ENTER**.
 - ☑ **Антенна**: сигнал внешней антенны.
 - ☑ **Кабель**: сигнал кабельной антенны.
6. Нажмите кнопку **▲** или **▼** для выбора источника канала для сохранения. Нажмите кнопку **ENTER** для выбора пункта **Пуск**.
 - ☑ Если в качестве источника антенны выбрать пункт **Кабель**, появится возможность дополнительного действия: настройки значения для поиска цифровых каналов. Для получения дополнительных сведений выберите **Канал** → **Автонастройка**.
 - ☑ **Цифровые и аналоговые**: цифровые и аналоговые каналы.
Цифровые: цифровые каналы.
Аналоговые: аналоговые каналы.
 - ☑ Поиск каналов начнется и закончится автоматически.
 - ☑ Нажмите кнопку **ENTER** в любой момент времени, чтобы прервать процесс сохранения.
 - ☑ После сохранения всех доступных каналов на экране отобразится сообщение **Режим установки времени**.
7. Нажмите кнопку **ENTER**. С помощью кнопки **▲** или **▼** выберите пункт **Авто**, затем нажмите кнопку **ENTER**.
 - ☑ Если выбрано значение **Ручной**, отобразится сообщение **Установка времени и даты**.
 - ☑ При приеме цифрового канала время будет установлено автоматически. Если канал не цифровой, для установки времени выберите пункт **Ручной**.
8. Отобразится описание метода подключения, обеспечивающего наибольшее качество отображения на экране высокой четкости. Ознакомьтесь с описанием и нажмите кнопку **ENTER**.
9. Нажмите кнопку **◀** или **▶** для выбора пункта **См. руков. по прод.** или **Просмотр ТВ**. Нажмите кнопку **ENTER**.
 - **См. руков. по прод.**: откроется документ **Руководство**, в котором можно просмотреть описание основных функций приобретенного телевизора высокой четкости.
 - **Просмотр ТВ**: можно просматривать каналы, сохраненные в памяти.

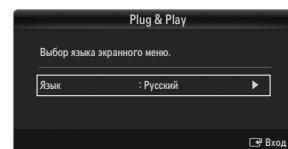
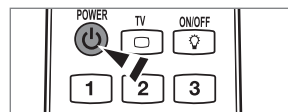

Сброс настроек этой функции

1. Для отображения меню нажмите кнопку **MENU**. С помощью кнопки **▲** или **▼** выберите пункт **Установка**, затем нажмите кнопку **ENTER**.
2. Нажмите кнопку **ENTER** еще раз, чтобы выбрать пункт **Plug & Play**.
3. Введите 4-значный PIN-код. По умолчанию для телевизора используется PIN-код '0-0-0-0'.
 - ☑ Если требуется изменить PIN-код, используйте функцию **Изменение PIN**.
 - ☑ Функция **Plug & Play** доступна только в режиме TV.

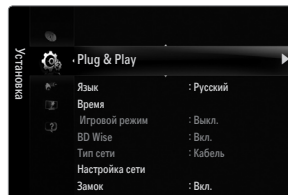

Меню Канал

□ Страна

■ Аналоговый канал

Изменение страны для приема аналоговых каналов.

■ Цифровой канал

Изменение страны для приема цифровых каналов.

Отобразится окно ввода PIN-кода. Введите 4-значный PIN-код.

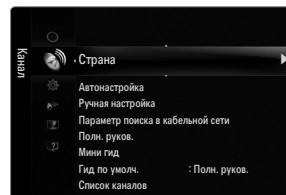

□ Автонастройка

Можно произвести поиск каналов в доступных частотных диапазонах (диапазоны частот зависят от страны).

Автоматически присвоенные номера программ могут не соответствовать реальным или желаемым номерам программ.

При блокировке каналов с помощью функции **Замок** отобразится окно ввода PIN-кода.

■ Антенна / Кабель

Сигнал антенны для сохранения.

● **Цифровые и аналоговые:** цифровые и аналоговые каналы.

● **Цифровые:** цифровые каналы.

● **Аналоговые:** аналоговые каналы.

При выборе меню Кабель → Цифровые и аналоговые или Кабель → Цифровые:

Укажите значение для поиска кабельных каналов.

● **Режим поиска** → **Полный / Сеть / Быстрый**

Быстрый

● **Network ID:** отображение идентификатора сети.

● **Частота:** отображение частоты канала. (Различаются в зависимости от страны)

● **Модуляция:** отображение доступных значений модуляции.

● **Скорость передачи:** отображение допустимых значений скорости потока.

Сканирование всех каналов действующих телевизионных станций и сохранение их в памяти телевизора.

При необходимости остановки выполнения функции автосохранения нажмите кнопку **ENTER**

Отобразится сообщение **Остановить автонастройку?**

Выберите **Да**, нажав кнопку **◀** или **▶**, затем нажмите кнопку **ENTER** .

□ Ручная настройка

Сканирование каналов вручную и сохранение их в памяти телевизора.

При блокировке каналов с помощью функции **Замок** отобразится окно ввода PIN-кода.

■ Цифровой канал

Сохранение цифровых каналов вручную.

Цифровой канал доступен только в режиме DTV.

● **Канал:** установка номеров каналов с помощью кнопок **▲**, **▼** или цифровых кнопок (0~9).

● **Частота:** установка частоты с помощью цифровых кнопок.

● **Полоса пропуск.:** установка полосы пропуска с помощью кнопок **▲**, **▼** или цифровых кнопок (0~9).

После завершения этой процедуры список каналов обновляется.

■ Аналоговый канал

Сохранение аналоговых каналов вручную.

● **Программа** (номер программы, присвоенный каналу): установка номера программы с помощью кнопок **▲**, **▼** или цифровых кнопок (0~9).

● **Система цвета** → **Авто / PAL / SECAM / NTSC4.43:** установка значений цветовой системы с помощью кнопки **▲** или **▼**.

● **Система звука** → **BG / DK / I / L:** установка значений звуковой системы с помощью кнопки **▲** или **▼**.

- **Канал** (если номер сохраняемого канала известен): Нажмите кнопку ▲ или ▼ для выбора **C** (канал с антенны) или **S** (кабельный канал). Нажмите кнопку ►, затем с помощью кнопки ▲, ▼ или цифровых кнопок (0~9) выберите желаемый номер.
 - 📌 Также можно выбрать номер канала напрямую, нажимая цифровые кнопки (0~9).
 - 📌 Если слышен странный звук или звук не слышен вообще, еще раз выберите стандарт звука.
 - 📌 **Поиск** (если номера каналов неизвестны): чтобы начать поиск, нажмите кнопку ▲ или ▼. Тюнер будет вести поиск в диапазоне частот, пока изображение первого канала или выбранного канала не отобразится на экране.
- **Сохранение** (при сохранении канала и соответствующего номера программы): выберите **OK**, нажав кнопку **ENTER** .
 - 📌 **Режимы каналов**
 - **P (Режим программы)**: по окончании настройки всем станциям телевидения в регионе присваиваются номера программ от P00 до P99. В этом режиме можно выбрать канал, введя присвоенный ему номер программы.
 - **C (Режим каналов с антенны)**: в этом режиме можно выбрать канал посредством ввода номера, присвоенного для конкретной станции.
 - **S (Режим кабельных каналов)**: в этом режиме можно выбрать канал, введя номер, присвоенный каналу кабельного телевидения.

❑ **Кабельные параметры поиска (в зависимости от страны)**

Задание дополнительных параметров поиска, таких как частота и скорость передачи символов для поиска кабельной сети.

- **Частота начала** (начальная частота): задание начальной частоты (зависит от страны).
- **Частота окончания** (конечная частота): задание конечной частоты (зависит от страны).
- **Модуляция**: отображение доступных значений модуляции.
- **Скорость передачи**: отображение допустимых значений скорости потока.

❑ **Полн. руков. / Мини гид**

Данные справочника по программам (EPG) представляются вещательными компаниями. В зависимости от передаваемой информации по определенному каналу могут отображаться устаревшие сведения по программам или совсем не отображаться. Данные на экране обновляются автоматически при появлении новой информации.

📌 Для отображения меню гида можно также нажать кнопку **GUIDE**. (Чтобы настроить функцию **Гид по умолч.**, см. описание.)

■ **Полн. руков.**

Отображение информации о программах передач в ближайший час. Можно настроить отображение сведений о программах в ближайшие два часа. Для просмотра информации можно выполнять прокрутку вперед и назад.

■ **Мини гид**

Информация о каждой программе отображается на экране Мини гид для текущего канала, начиная с текущей программы и далее, в соответствии с очередностью по времени начала программ.

❑ **Гид по умолч. → Мини гид / Полн. руков.**

Пользователь может выбрать, какой вариант документа: **Мини гид** или **Полн. руков.** будет отображаться при нажатии кнопки **GUIDE** на пульте дистанционного управления.

❑ **Список каналов**

Для получения подробных сведений об использовании меню **Список каналов** см. инструкции раздела **Управление каналами**.

📌 Эти параметры можно также установить, нажав кнопку **CH LIST** на пульте дистанционного управления.

❑ **Режимы каналов**

При использовании кнопки **P**  /  можно переключать каналы, используя выбранный список каналов.

■ **Добавл. каналы**

Переключение каналов, сохраненных в списке каналов.

■ **Любимые каналы**

Переключение каналов, сохраненных в списке избранных каналов.

□ Точная настройка

Если принимается четкий сигнал без помех, то нет необходимости производить точную настройку, т.к. это уже было выполнено автоматически во время поиска и сохранения каналов. Если сигнал слабый или искаженный, то можно выполнить точную настройку на принимаемый сигнал канала вручную.

- ☑ В строке канала справа от номера сохраненного канала, настроенного с помощью функции точной настройки, появится звездочка "*".
- ☑ Чтобы сбросить точную настройку, выберите пункт **Сброс**, нажав кнопку ▲ или ▼, а затем кнопку **ENTER** [↵].
- ☑ Точную настройку можно производить только для аналоговых каналов.

Использование полного руководства / мини-руководства



Требуемая операция...	Необходимые действия...
Просмотр программы из списка EPG	Выберите программу, нажав кнопку ▲, ▼, ◀, ▶.
Закрытие окна гида	Нажмите синюю кнопку
<p>Если выбрать следующую программу, она будет включена в расписание, и появится значок часов. При повторном нажатии кнопки ENTER [↵] нажмите кнопку ◀, ▶ для выбора функции Отмена расписаний; программирование будет отключено, значок часов исчезнет.</p>	
Просмотр информации о программе	<p>Выберите нужную программу, нажав кнопку ▲, ▼, ◀, ▶.</p> <p>Выделив нужную программу, нажмите кнопку INFO.</p> <p>Название программы отображается в верхней части экрана по центру.</p>
<p>Нажмите кнопку INFO для получения подробной информации. Доступна подробная информация о следующих функциях: номер канала, время работы, строка состояния, уровень родительского ограничения, качество видео (HD/SD), режимы звука, субтитры или телетекст, языки субтитров или телетекста, краткое описание выделенной программы. "...” отображается, если описание слишком длинное.</p>	
Переключение между режимами отображения программы передач Мини гид и Полн. руков.	Несколько раз нажмите красную кнопку.
В режиме полного руководства: быстрая прокрутка назад (24 часа) быстрая прокрутка вперед (24 часа)	<p>Несколько раз нажмите зеленую кнопку.</p> <p>Несколько раз нажмите желтую кнопку.</p>
В режиме мини-руководства быстрое отображение предыдущей страницы. быстрое отображение следующей страницы.	<p>Нажмите зеленую кнопку.</p> <p>Нажмите желтую кнопку.</p>

Управление каналами

С помощью данного меню можно добавлять, удалять или задавать избранные каналы, а также использовать руководство по программам цифрового телевидения.

■ Все каналы

Отображение всех доступных каналов.

■ Добавленные каналы

Отображение всех добавленных каналов.

■ Избранные

Отображение всех избранных каналов.

Для выбора каналов, определенных как избранные, используйте кнопку **FAV.CH** на пульте дистанционного управления.

■ Запрограммированный

Отображение всех сохраненных программ.

Выберите канал на экране **Все каналы**, **Добавленные каналы** или **Избранные** с помощью кнопок **▲/▼** и нажмите кнопку **ENTER**. После этого можно смотреть выбранный канал.

Использование цветных кнопок со списком каналов

– Красная (**Тип канала**): переключение между элементами **ТВ**, **Радио**, **Данные / др.** и **Все**.

– Зеленая (**Увел.**): увеличение или уменьшение шрифта.

– Желтая (**Выбрать**): выбор нескольких списков каналов. Можно **Добавить / Удалить**, **Добавить к избранному / Удалить из избранного** или **Блокировка / Разблокировка** несколько каналов одновременно. Выберите нужные каналы и нажмите желтую кнопку, чтобы настроить выбранные каналы одновременно. Слева от выбранных каналов отобразится метка **✓**.

– **TOOLS (Инструменты)**: отображение меню **Удалить** (или **Добавить**), **Добавить к избранному** (или **Удалить из избранного**), **Блокировка** (или **Разблокировка**), **Просмотр таймера**, **Изменить название канала**, **Изменение номера канала**, **Сортировка**, **Выбрать все** (или **Отменить все**), **Автонастройка**. (Меню параметров может отличаться в зависимости от ситуации.)

Отображаемые значки состояния каналов

- **A** : аналоговый канал.
- **✓** : канал, выбранный с помощью нажатия желтой кнопки.
- **♥** : избранный канал.
- **📺** : принимаемая в текущий момент программа.
- **🔒** : заблокированный канал.
- **🕒** : сохраненная программа.



Меню параметров списка каналов (в меню **Все каналы** / **Добавленные каналы** / **Избранные**)

Нажмите кнопку **TOOLS**, чтобы открыть меню параметров.

Элементы меню параметров могут отличаться в зависимости от состояния каналов.

■ Добавить / Удалить

Можно удалять или добавлять каналы в список для отображения желаемых каналов.

Все удаленные каналы можно найти в списке **Все каналы**.

Каналы, выделенные серым цветом, удалены.

Меню **Добавить** отображается только для удаленных каналов.

Таким же образом можно удалить канал из меню **Добавленные каналы** или **Избранные**.



■ Добавить к избранному / Удалить из избранного

Часто просматриваемые каналы можно обозначить как избранные.

Нажмите кнопку **TOOLS** для отображения меню **Инструменты**. Можно также задать добавление или удаление из списка избранных каналов, выбрав **Инструменты** → **Добавить к избранному** (или **Удалить из избранного**).

Отобразится символ **♥**, и канал будет добавлен в список избранных.

Все избранные каналы будут отображаться в меню **Избранные**.

■ Блокировка / Разблокировка

Можно заблокировать канал, при этом его нельзя будет выбрать и смотреть.

- Эта функция доступна, только если для параметра **Замок** установлено значение **Вкл.**
- Отобразится окно ввода PIN-кода. Введите 4-значный PIN-код.
- По умолчанию на новом телевизоре установлен PIN-код "0-0-0-0". Можно изменить PIN-код, выбрав в меню пункт **Изменение PIN**.
- Для заблокированного канала будет отображаться символ "🔒".

■ Просмотр таймера

Если вы сохранили программу, которую хотите посмотреть, телевизор автоматически переключится на канал сохраненной программы, содержащийся в списке каналов, даже если вы в текущий момент смотрите другой канал. Для сохранения программы сначала необходимо установить текущее время.

- Можно сохранять программы, транслируемые только на сохраненных в памяти телевизора каналах.
- Можно установить канал, день, месяц, год, часы и минуты непосредственно с помощью цифровых кнопок на пульте дистанционного управления.
- Сохраненные программы будут отображаться в меню **Запрограммированный**.
- Гид для программ цифровых каналов и сохранение программ для просмотра
При просмотре цифрового канала нажмите кнопку ►, чтобы на экране отобразилось окно гида по программам канала. Можно сохранить программу в соответствии с процедурами, описанными выше.

■ Изменить название канала (только для аналоговых каналов)

Можно присваивать каналам имена, которые отображаются на экране при каждом выборе канала.

- Имена для цифровых каналов присваиваются автоматически, их нельзя переименовывать.

■ Изменение номера канала (только для цифровых каналов)

Также можно изменять номера каналов с помощью цифровых кнопок на пульте дистанционного управления.

■ Сортировка (только для аналоговых каналов)

Эта функция позволяет изменять номера программ сохраненных каналов. Использование этой функции может быть необходимым после выполнения процедуры автоматического сохранения каналов.

■ Выбрать все / Отменить все

- **Выбрать все:** выбор всех каналов в списке каналов.
- **Отменить все:** отмена выбора всех выбранных каналов в списке.
- Для выбранного канала доступна только функция **Отменить все**.

■ Автонастройка

- Для получения подробных сведений о настройке параметров см. инструкции раздела Меню Каналы.
- При блокировке каналов с помощью функции **Замок** отобразится окно ввода PIN-кода.

Меню параметров списка каналов (в меню Запрограммированный)

Можно просматривать, изменять или удалять сохраненные программы.

- Нажмите кнопку **TOOLS**, чтобы открыть меню параметров.

■ Изменение инфо

Изменение сохраненных для просмотра программ.

■ Отмена расписаний

Отмена выбранных для просмотра программ.

■ Информация

Просмотр выбранных программ.

(Также можно изменить сведения о сохраненной для просмотра программы.)

■ Выбрать все

Выбор всех сохраненных для просмотра программ.

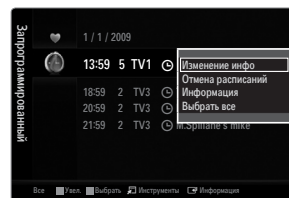

Настройка меню изображений

□ Режим

Можно выбрать тип изображения для просмотра каналов, который максимально соответствует вкусам пользователя.

Нажмите кнопку **TOOLS** для отображения меню **Инструменты**. Режим отображения можно также задать, выбрав **Инструменты** → **Реж. изображения**.

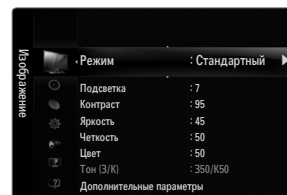

■ Динамический

Выбор отображения с более высокой четкостью для просмотра в комнате с ярким освещением.

■ Стандартный

Выбор изображения для оптимального отображения в нормальных условиях.

■ Обычный

Выбор оптимального изображения, комфортного для глаз.

Эта функция недоступна в режиме ПК.

■ Кино

Выбор изображения для просмотра фильмов в темной комнате.

□ Подсветка / Контраст / Яркость / Четкость / Цвет / Тон(З/К)

Несколько регулируемых параметров телевизора позволяют пользователю настроить качество изображения.

- **Подсветка:** регулировка яркости подсветки ЖК-экрана.
 - **Контраст:** регулировка контрастности изображения.
 - **Яркость:** регулировка яркости изображения.
 - **Четкость:** регулировка резкости края изображения.
 - **Цвет:** регулировка насыщенности цвета изображения.
 - **Тон(З/К):** регулировка оттенков изображения.
- В режимах **TV, Ext., AV** в системе PAL функция **Тон (З/К)** недоступна.
- При изменении настроек параметров **Подсветка, Контраст, Яркость, Четкость, Цвет** или **Тон(З/К)** экранное меню будет изменяться соответственно.
- В режиме **PC** можно изменять только значения параметров **Подсветка, Контраст** и **Яркость**.
- Настройки можно изменять и сохранять для каждого внешнего устройства, подключаемого к входному гнезду телевизора.
- Потребление энергии во время работы устройства можно существенно уменьшить, если уменьшить уровень яркости изображения. Это приведет к уменьшению общих эксплуатационных затрат.

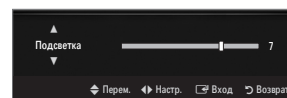

□ Дополнительные параметры

Новые телевизоры Samsung позволяют делать более точные настройки изображения, чем в моделях, выпускавшихся ранее.

- В режиме **Стандартный** или **Кино** доступны **Дополнительные параметры**.
- В режиме **PC** можно изменять только параметры **Автоконтраст, Гамма** и **Баланс белого**, входящие в состав меню **Дополнительные параметры**.

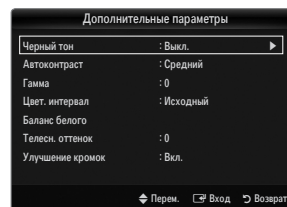

■ Черный тон → Выкл. / Темный / Темнее / Самый темный

Для настройки глубины экрана можно выбрать желаемый уровень черного.

■ Автоконтраст → Выкл. / Низкий / Средний / Высокий

Можно настроить оптимальную контрастность экрана.

■ Гамма

Можно отрегулировать интенсивность главных цветов (красный, зеленый, синий).

■ Цвет. интервал

Цветовой интервал – это цветовая матрица, состоящая из красного, зеленого и синего цвета. Выберите предпочитаемое цветовое пространство, чтобы цвета отображались наиболее естественно.

- **Авто:** в режиме автоматического цветового интервала настройка наиболее естественных цветов выполняется автоматически с помощью программы.
- **Исходный:** в режиме исходного цветового пространства обеспечивается глубина и насыщенность цветов.
- **Польз.:** настройка цветового диапазона в соответствии со своими предпочтениями.
 - ☑ При изменении значения регулируемого параметра изображение на экране будет обновлено.
 - ☑ Настройки можно изменять и сохранять для каждого внешнего устройства, подключаемого к входному гнезду телевизора. Например, если проигрыватель DVD-дисков подключен к гнезду HDMI 1 и в данный момент выбран, выполненные установки и настройки будут сохранены для этого проигрывателя DVD-дисков.
 - **Цвет: Красный, Зеленый, Синий, Желтый, Голубой** или **Пурпурный**
 - ☑ **Цвет** доступно, когда для параметра **Цвет. интервал** установлено значение **Польз.**
 - ☑ В меню **Цвет** можно отрегулировать значения RGB для выбранного цвета.
 - ☑ Чтобы сбросить настроенное значение RGB, выберите **Сброс**.
 - **Красный:** настройка насыщенности красного для выбранного цвета.
 - **Зеленый:** настройка насыщенности зеленого для выбранного цвета.
 - **Синий:** настройка насыщенности синего для выбранного цвета.
 - **Сброс:** Восстановление значений параметров цветового интервала по умолчанию.

■ Баланс белого

Можно отрегулировать цветовую температуру для более естественного отображения цветов.

- **К: смещ.:** настройка степени темноты красного цвета.
- **З: смещ.:** настройка степени темноты зеленого цвета.
- **С: смещ.:** настройка степени темноты синего цвета.
- **К: усил.:** настройка яркости красного цвета.
- **З: усил.:** настройка яркости зеленого цвета.
- **С: усил.:** настройка яркости синего цвета.
- **Сброс:** ранее настроенные установки баланса белого будут заменены на установки по умолчанию.

■ Телесн. оттенок

Можно выделить розовый оттенок изображения.

- ☑ При изменении значения регулируемого параметра изображение на экране будет обновлено.

■ Улучшение кромок → Выкл. / Вкл.

Можно выделить границы объекта на изображении.

■ Сигнал xvYCC → Выкл. / Вкл.

При включении режима xvYCC детализация и цветовое пространство увеличиваются, когда просмотр фильмов осуществляется с внешнего источника (например, проигрывателя DVD-дисков), подключенного к гнезду HDMI или Component IN.

- ☑ **xvYCC** доступен, когда для режима изображения выбрано значение **Кино**, а для внешнего источника установлен режим HDMI или компонентный режим.
- ☑ Эта функция может не поддерживаться в зависимости от внешнего устройства.

□ Параметры изображения

- ☑ В режиме ПК можно изменять только параметры **Оттенок** и **Размер** в меню **Параметры изображения**.

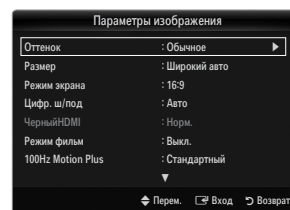

■ Оттенок → Хол. / Норм. / Теплый1 / Теплый2 / Теплый3

- ☑ **Теплый1, Теплый2** или **Теплый3** активен, только если в качестве режима изображения выбран режим **Кино**.

- ☑ Настройки можно изменять и сохранять для каждого внешнего устройства, подключаемого к входному гнезду телевизора.

■ Размер

Иногда может потребоваться изменить размер изображения на экране. Для телевизора предусмотрено несколько вариантов размера экрана, каждый из которых оптимально подходит для определенного типа видеовхода. Для приемника кабельного/спутникового телевидения также может быть предусмотрено несколько вариантов размера экрана. В большинстве случаев телевизор следует смотреть в режиме 16:9.

- ☑ Нажмите кнопку **TOOLS** для отображения меню **Инструменты**. Размер можно также установить, выбрав **Инструменты** → **Разм.изображения**.

- **Широкий авто**: автоматическая настройка размера изображения в формат **16:9**.
- **16:9**: настройка размера изображения в формат 16:9, подходит для DVD или широкоэкранный трансляции.
- **Ш/экр.увл.**: увеличение формата изображения более чем 4:3.
- **Увел.:** увеличение изображения в формате 16:9 (в вертикальном направлении) по размеру экрана.
- **4:3**: это настройка по умолчанию для режима видео или обычного телевидения.
- **По разм. экрана**: функция для просмотра полноэкранного изображения без обрезки при входных сигналах HDMI (720p/1080i/1080p) или Компонент (1080i/1080p).
- ☑ В зависимости от источника входного сигнала размер изображения может отличаться.
- ☑ Набор доступных элементов зависит от того, какой режим выбран.
- ☑ В режиме PC можно настраивать только режимы **16:9** и **4:3**.
- ☑ Настройки можно изменять и сохранять для каждого внешнего устройства, подключаемого к входному гнезду телевизора.
- ☑ При просмотре статического изображения более двух часов может появляться временное остаточное изображение.
- ☑ **Ш/экр.увл.**: нажмите кнопку **▶** для выбора пункта **Позиция**, затем нажмите кнопку **ENTER** **↵**. Нажмите кнопку **▲** или **▼** для перемещения изображения вверх и вниз. Затем нажмите кнопку **ENTER** **↵**.
- ☑ **Увел.:** нажмите кнопку **▶** для выбора пункта **Позиция**, затем нажмите кнопку **ENTER** **↵**. Нажмите кнопку **▲** или **▼** для перемещения изображения вверх и вниз. Затем нажмите кнопку **ENTER** **↵**. Нажмите кнопку **▶** для выбора пункта **Размер**, затем нажмите кнопку **ENTER** **↵**. Нажмите кнопку **▲** или **▼** для увеличения или уменьшения размера изображения по вертикали. Затем нажмите кнопку **ENTER** **↵**.
- ☑ После выбора параметра **По разм. экрана** в режиме **HDMI (1080i/1080p)** или **Компонент (1080i/1080p)**: Выберите пункт **Позиция**, нажав кнопку **◀** или **▶**. С помощью кнопок **▲**, **▼**, **◀** или **▶** переместите изображение.
 - **Сброс**: Нажмите кнопку **◀** или **▶** для выбора пункта **Сброс**, затем нажмите кнопку **ENTER** **↵**. Также можно установить исходные значения.
- ☑ При использовании функции **По разм. экрана**, когда выбран вход HDMI 720p, 1 строка будет обрезана сверху, снизу, слева и справа, как при использовании функции нерабочей области.
- ☑ Если для функции PIP выбран режим Double (■■■, ■■■), размер изображения регулировать невозможно.

■ Режим экрана → 16:9 / Ш/экр.увл / Увел. / 4:3

При установке для размера изображения значения **Широкий авто** в широкоэкранный режим 16:9 можно задать размер изображения, если необходим просмотр широкоформатного изображения 4:3, или не задавать его. Во всех странах Европы требуются различные размеры изображений, поэтому предусмотрен выбор этой функции пользователем.

- **16:9**: установка широкоэкранный формата изображения 16:9.
- **Ш/экр.увл.**: увеличение формата изображения более чем 4:3.
- **Увел.:** увеличение размера изображения в вертикальном направлении.
- **4:3**: установка обычного формата изображения 4:3.
- ☑ Эта функция доступна в режиме **Широкий авто**.
- ☑ Эта функция недоступна в режиме PC, Component и HDMI.

■ Цифр. ш/под → Выкл. / Низкий / Средний / Высокий / Авто

Если телевизор принимает слабый сигнал, можно включить функцию цифрового подавления шумов, которая позволяет снизить уровень радиопомех и устранить двоение изображения.

- ☑ Если сигнал слабый, выберите другой параметр, чтобы улучшить изображение.

■ ЧерныйHDMI → Норм. / Низкий

Для настройки глубины экрана можно выбрать желаемый уровень черного.

- ☑ Данная функция доступна, только когда внешнее устройство подключено к телевизору через разъем HDMI (сигналы RGB).

■ **Режим фильм** → **Выкл. / Авто1 / Авто2**

Можно выполнить настройку телевизора для автоматического распознавания и обработки видеосигналов со всех источников и регулировки оптимального качества изображения.

Режим фильм поддерживается при выборе TV, AV, COMPONENT(480i/1080i) и HDMI(480i/1080i).

- **Выкл.:** отключение режима просмотра фильмов.
- **Авто1:** автоматическая настройка изображения для обеспечения наилучшего качества при просмотре фильма.
- **Авто2:** автоматическая оптимизация текста видео (кроме скрытых субтитров) при просмотре фильма.

■ **100Hz Motion Plus** → **Выкл. / Четкий / Стандартный / Сглаживание / Польз. / Демо**

Устранение эффекта торможения в динамичных сценах с большим количеством движений для получения более четкого изображения.

При выборе функции **200Hz Motion Plus** на экране могут появиться помехи. В этом случае для функции **100Hz Motion Plus** установите значение **Выкл.**

- **Выкл.:** отключение функции 100Hz Motion Plus.
- **Четкий:** установка минимального значения для функции 100Hz Motion Plus.
- **Стандартный:** установка среднего значения для функции 100Hz Motion Plus.
- **Сглаживание:** установка максимального значения для функции 100Hz Motion Plus.
- **Польз.:** настройка уровня размытия и вибрации в соответствии с предпочтениями пользователя.
 - **Снижение размытия:** настройка уровня размытия источника видеосигнала.
 - **Снижение дрожания:** настройка уровня снижения дрожания при воспроизведении фильмов с источника видеосигнала.
 - **Сброс:** сброс пользовательских настроек.
- **Демо:** отображение различий между изображениями при включенной и выключенной функции 100Hz Motion Plus.

■ **Только синий экран** → **Выкл. / Вкл.**

Эта функция предназначена для специалистов по настройке AV-устройств. При использовании этой функции синий цвет в сигнале присутствует только благодаря удалению из видеосигнала красного и зеленого цветов, что обеспечивает эффект фильтра синего цвета, который используется для настройки цветов и оттенков на таком видеоборудовании, как проигрыватели DVD-дисков, домашние кинотеатры и т.д. Благодаря этой функции можно настраивать цвет и оттенок по своему усмотрению и в соответствии с уровнем сигнала с каждого видеоприемника, в котором используется цветовая шкала красного/зеленого/синего/голубого/пурпурного/желтого цвета, не используя дополнительный фильтр синего цвета.

Только синий экран доступен, только если в качестве режима изображения выбран режим **Кино** или **Стандартный**.

□ **Сброс настроек изображения** → **Сброс настроек / Отмена**

Сброс всех параметров изображения до значений по умолчанию.

Сброс настроек: будут восстановлены значения по умолчанию для текущих параметров изображения.

Просмотр изображений в режиме изображения в изображении

Можно использовать функцию PIP, чтобы одновременно просматривать видео с ТВ-тюнера и другого внешнего источника видеосигнала. Данное устройство оснащено встроенным тюнером, который не позволяет использовать функцию PIP в одном с ним режиме. Дополнительные сведения см. в разделе 'Настройки PIP' ниже.

Нажмите кнопку **TOOLS** для отображения меню **Инструменты**. Можно также настроить параметры функции PIP, выбрав **Инструменты** → **PIP**.

Если для функции PIP выбрано звуковое сопровождение, см. инструкции раздела 'Настройка меню Звук'.

Настройки PIP

Основное изображение	Дополнительное изображение
Компонентный HDMI1, HDMI2, HDMI3/DVI, HDMI4 Компьютер	ТВ

- Если выключить телевизор при его просмотре в режиме PIP, а затем включить снова, окно PIP больше отображаться не будет.
- Можно заметить, что при использовании основного экрана для просмотра игр или караоке изображение в окне PIP становится несколько ненатуральным.
- Когда выбран параметр **Internet@TV**, функцию **PIP** использовать невозможно.

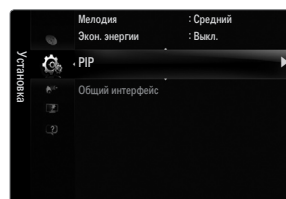

PIP → Выкл./ Вкл.

Функцию PIP можно включить или выключить.

Размер → / / /

Можно выбрать размер дополнительного изображения.

Позиция → / / /

Можно выбрать позиции дополнительного изображения.

В режиме Double ( , ) параметр **Позиция** выбрать невозможно.

Канал

Можно выбрать канал для дополнительного экрана.

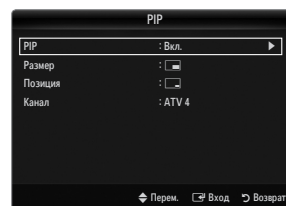

Использование телевизора в качестве экрана компьютера

Установка программного обеспечения компьютера (на основе Windows XP)

Параметры экрана Windows для обычного компьютера приведены ниже. В зависимости от установленной версии Windows и видеокарты изображение на экране компьютера может выглядеть иначе. Однако даже если экран выглядит иначе, основные инструкции по настройке параметров экрана применимы почти во всех случаях. (В противном случае, обратитесь к производителю компьютера или дилеру компании Samsung).

1. Сначала выберите 'Панель управления' в меню 'Пуск' Windows.
2. В открывшемся окне 'Панель управления' выберите 'Оформление и темы', чтобы открыть диалоговое окно.
3. В открывшемся окне 'Панель управления' выберите 'Экран', чтобы открыть диалоговое окно.
4. В диалоговом окне 'Экран' перейдите на вкладку 'Параметры'.
 - Оптимальная настройка размера (разрешения): 1920 x 1080 пикселей
 - Если в диалоговом окне параметров экрана есть параметр частоты вертикальной развертки, то правильным значением будет '60' или '60 Hz'. В противном случае нажмите кнопку 'OK' и закройте диалоговое окно.



Режимы экрана

Если сигнал с системы совпадает с сигналом, посылаемым в стандартном режиме, экран настраивается автоматически. Если сигнал с системы не совпадает с сигналом, посылаемым в стандартном режиме, настройте режим, следуя инструкциям руководства пользователя видеокарты; в противном случае видеосигнал может отсутствовать. Для режимов отображения, перечисленных на следующей странице, качество отображения изображений на экране настроено в ходе изготовления устройства.

■ Вход D-Sub и HDMI/DVI

Режим	Разрешение	Частота горизонтальной развертки (кГц)	Частота вертикальной развертки (Гц)	Частота синхронизации пикселей (МГц)	Полярность синхронизации (Г/В)
IBM	640 x 350	31,469	70,086	25,175	+/-
	720 x 400	31,469	70,087	28,322	-/-
MAC	640 x 480	35,000	66,667	30,240	-/-
	832 x 624	49,726	74,551	57,284	-/-
	1152 x 870	68,681	75,062	100,000	-/-
VESA CVT	720 x 576	35,910	59,950	32,750	-/+
	1152 x 864	53,783	59,959	81,750	-/+
	1280 x 720	44,772	59,855	74,500	-/+
	1280 x 720	56,456	74,777	95,750	-/+
	1280 x 960	75,231	74,857	130,000	-/+
VESA DMT	640 x 480	31,469	59,940	25,175	-/-
	640 x 480	37,861	72,809	31,500	-/-
	640 x 480	37,500	75,000	31,500	-/-
	800 x 600	37,879	60,317	40,000	+/+
	800 x 600	48,077	72,188	50,000	+/+
	800 x 600	46,875	75,000	49,500	+/+
	1024 x 768	48,363	60,004	65,000	-/-
	1024 x 768	56,476	70,069	75,000	-/-
	1024 x 768	60,023	75,029	78,750	+/+
	1152 x 864	67,500	75,000	108,000	+/+
	1280 x 1024	63,981	60,020	108,000	+/+
	1280 x 1024	79,976	75,025	135,000	+/+
	1280 x 800	49,702	59,810	83,500	-/+
	1280 x 800	62,795	74,934	106,500	-/+
	1280 x 960	60,000	60,000	108,000	+/+
1360 x 768	47,712	60,015	85,500	+/+	
1440 x 900	55,935	59,887	106,500	-/+	
1440 x 900	70,635	74,984	136,750	-/+	
1680 x 1050	65,290	59,954	146,250	-/+	
VESA GTF	1280 x 720	52,500	70,000	89,040	-/+
	1280 x 1024	74,620	70,000	128,943	-/-
VESA DMT / DTV CEA	1920 x 1080p	67,500	60,000	148,500	+/+

- ☑ При использовании кабеля HDMI/DVI подключение следует выполнять через гнездо **HDMI IN 3(DVI)**.
- ☑ Режим чересстрочной развертки не поддерживается.
- ☑ При выборе нестандартного видеоматрицы устройство может работать неправильно.
- ☑ Поддерживаются режимы раздельной и композитной синхронизации. Режим SOG не поддерживается.
- ☑ Кабель VGA низкого качества или слишком большой длины может стать причиной помех на изображении в режимах с высоким разрешением (1920 x 1080).

Настройка подключения телевизора к компьютеру

☑ Предварительная настройка: для выбора режима PC нажмите кнопку **SOURCE**.

☐ Автоподстройка

Используйте функцию автоматической настройки, чтобы телевизор сам автоматически настраивал принимаемые видеосигналы.

С помощью этой функции также выполняется автоматическая точная настройка частоты и положения.

☑ Нажмите кнопку **TOOLS** для отображения меню **Инструменты**. Можно также установить функцию автоподстройки, выбрав **Инструменты** → **Автоподстройка**.

☑ Эта функция не работает в режиме DVI-HDMI.

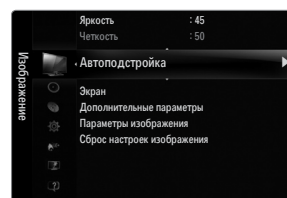

☐ Экран

■ Грубо / Точно

С помощью функции настройки качества изображения можно снизить уровень помех в изображении или избавиться от них полностью. Если уровень помех не удалось снизить с помощью функции точной настройки, настройте частоту как можно лучше (**Грубо**), а затем повторите точную настройку. После того, как уровень помех был снижен, настройте изображение таким образом, чтобы оно располагалось по центру экрана.

■ Положение ПК

Настройте положение экрана компьютера, если оно не умещается на экране телевизора.

Для настройки вертикального положения используйте кнопку ▲ или ▼. Для настройки горизонтального положения используйте кнопку ◀ или ▶.

■ Сброс настр.

Можно восстановить значения параметров изображения, установленные изготовителем.

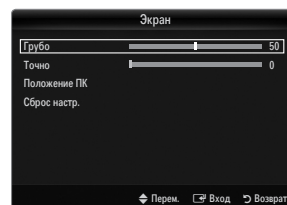

Настройка меню звука

□ Режим → Стандартный / Музыка / Кино / Четкий голос / Польз.

Нажмите кнопку **TOOLS** для отображения меню **Инструменты**. Можно также задать режим звука, выбрав **Инструменты** → **Режим звука**.

- **Стандартный**: выбор обычного режима звука.
- **Музыка**: усиление музыки по сравнению со звуком голоса.
- **Кино**: обеспечение наивысшего качества звучания при просмотре фильмов.
- **Четкий голос**: усиление звука голоса по сравнению с другими звуками.
- **Польз.**: восстановление пользовательских настроек звука.

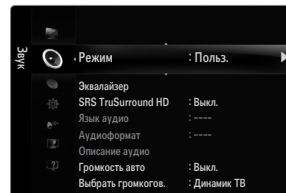

□ Эквалайзер

Можно настроить параметры звука в соответствии со своими предпочтениями.

- **Режим**: выбор режима звука в предварительно заданных настройках.
- **Баланс Л/П**: регулировка баланса между правым и левым громкоговорителями.
- **100Hz / 300Hz / 1KHz / 3KHz / 10KHz** (регулировка полосы пропускания): Служит для регулировки уровня звука в разных частотных диапазонах.
- **Сброс**: Сброс настроек эквалайзера до значений по умолчанию.

□ SRS TruSurround HD → Выкл. / Вкл.

SRS TruSurround HD является запатентованной технологией SRS, которая позволяет воспроизводить звук многоканального (5.1) телевидения через два громкоговорителя. Функция TruSurround обеспечивает воспроизведение захватывающего виртуального объемного звучания через систему с двумя громкоговорителями, включая встроенные громкоговорители телевизора. Функция работает со всеми многоканальными форматами.

Нажмите кнопку **TOOLS** для отображения меню **Инструменты**. Можно также установить функцию SRS TruSurround HD, выбрав **Инструменты** → **SRS TS HD**.

□ Язык аудио

Можно изменить установленный по умолчанию язык аудио. Отображение сведений о языке входящего потока.

- Эту функцию можно выбрать во время просмотра цифрового канала.
- Можно выбрать язык только среди языков, на которых транслируются программы.

□ Аудиоформат → MPEG / Dolby Digital

При выводе звука через главный громкоговоритель и аудиоресивер может возникать эффект эха из-за различий в скорости декодирования этих устройств. В этом случае используйте функцию громкоговорителя телевизора.

- Эту функцию можно выбрать во время просмотра цифрового канала.
- Появится аудиоформат в соответствии с транслируемым сигналом.

□ Описание аудио

Это вспомогательная функция аудио, которая обеспечивает дополнительную аудиодорожку для людей с ослабленным зрением. Эта функция обрабатывает аудиопоток для AD (описание аудио), когда он отправляется вещательной компанией вместе с основным аудио. Пользователи могут включить или выключить описание аудио и регулировать громкость.

■ Описание аудио → Выкл. / Вкл.

Используется для включения/выключения функции описания аудио.

■ Громкость

Можно настроить громкость описания аудио.

- Громкость** активен, если для параметра **Описание аудио** установлено значение **Вкл.**.
- Эту функцию можно выбрать во время просмотра цифрового канала.

Громкость авто → **Выкл. / Вкл.**

Звук, транслируемый разными телевизионными станциями, имеет различные характеристики. По этой причине при каждом переключении канала приходится регулировать громкость, что не очень удобно. Данная функция позволяет выполнять автоматическое регулирование громкости звука канала, уменьшая ее в случае сильного модуляционного сигнала и увеличивая, если модуляционный сигнал слишком слабый.

Выбрать громкогов.

При просмотре телевизора с подключенным к нему домашним кинотеатром громкоговорители телевизора следует отключить, чтобы звук исходил из громкоговорителей (внешних) домашнего кинотеатра.

- **Внешний:** используется для прослушивания звука с внешних громкоговорителей (домашнего кинотеатра).
- **Громкогов. ТВ:** используется для прослушивания звука с громкоговорителей телевизора.
- Кнопка регулировки громкости и кнопка **MUTE** не работают, если для параметра **Выбрать громкогов.** установлено значение **Внешний**.
- Если выбран параметр **Внешний** в меню **Выбрать громкогов.**, настройки звука будут ограничены.

	Внутренние громкоговорители телевизора	Аудиовыход (оптический, выход Л/П) звуковой системы
	RF / AV / Компонент / PC / HDMI	RF / AV / Компонент / PC / HDMI
Динамик ТВ	Вывод звука	Вывод звука
Внешний громкогов.	Отключение звука	Вывод звука
Отсутствие видеосигнала	Отключение звука	Отключение звука

Выбор звука → **Осн. / Доп.**

При работе функции PIP можно прослушивать звуковое сопровождение дополнительного изображения (PIP).

- Данный параметр доступен, если для функции **PIP** установлено значение **Вкл.**
- Нажмите кнопку **TOOLS** для отображения меню **Инструменты**. Можно также установить звук дополнительного изображения, выбрав **Инструменты** → **PIP** → **Выбор звука**.

Выбор звука → **Для всех режимов / Для текущего режима / Отмена**

Можно восстановить заводские настройки по умолчанию для параметров звука.

- Для текущего режима:** будут восстановлены значения по умолчанию для текущих параметров звука.

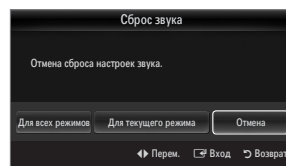

Выбор режима звука

Режим звука можно настроить в меню **Инструменты**. При выборе параметра **Dual II** на экране отобразится текущий режим звука.

	Тип звука	Двойной 1/2	По умолчанию
A2 стерео	Моно	МОНО	Автоматическое изменение
	Стерео	СТЕРЕО ↔ МОНО	
	Двойной	ДВОЙНОЙ 1 ↔ ДВОЙНОЙ 2	ДВОЙНОЙ 1
NICAM стерео	Моно	МОНО	Автоматическое изменение
	Стерео	МОНО ↔ СТЕРЕО	
	Двойной	МОНО ↔ ДВОЙНОЙ 1 ДВОЙНОЙ 2	ДВОЙНОЙ 1

- Если стереосигнал слишком слабый и происходит автоматическое переключение режимов, выберите режим "Моно".
- Эта функция активизируется только для стереосигнала. При монофоническом сигнале она отключается.
- Эта функция доступна только в режиме телевизора.

Меню настройки

□ Язык

Можно установить язык меню.

□ Время

Для получения подробных сведений о настройке параметров см. инструкции раздела «Установка времени».

□ Игровой режим → Выкл. / Вкл.

При подключении игровой консоли, например PlayStation™ или Xbox™, можно выбрать меню игры для получения более реалистичных эффектов.

Ограничения для игрового режима (предупреждение)

- Чтобы отсоединить игровую консоль и подключить другое внешнее устройство, в меню настройки установите для режима **Игровой режим** значение **Выкл.**
- При отображении меню телевизора в режиме **Игровой режим** изображение на экране будет слегка дрожать.

Игровой режим недоступен в обычных режимах TV, PC и Ext.

Когда выбрана функция PIP, функцию **Игровой режим** использовать невозможно.

Если при подключении к телевизору внешнего устройства качество изображения ухудшится, проверьте, не установлено ли для режима **Игровой режим** значение **Вкл.**. Установите для режима **Игровой режим** значение **Выкл.** и подсоедините внешние устройства.

Если режим **Игровой режим** включен:

- Для режима изображения автоматически устанавливается значение **Стандартный**, которое невозможно изменить.
- Режим звука автоматически изменяется на **Польз.**, и его невозможно изменить. Отрегулируйте звук с помощью эквалайзера.
- Включится функция сброса звука. Если после установки эквалайзера будет выбрана функция Сброс, то для эквалайзера будут восстановлены заводские настройки.

□ BD Wise → Выкл. / Вкл.

Обеспечение оптимального качества изображения для проигрывателей DVD-дисков, Blu-ray и домашних кинотеатров компании SAMSUNG, поддерживающих функцию BD Wise. При подключении этих устройств к телевизору Samsung можно добиться более красочного изображения.

Подключайте устройства SAMSUNG, поддерживающие функцию BD Wise, с помощью кабеля HDMI.

Когда для функции **BD Wise** установлено значение **Вкл.**, для выбранного режима изображения автоматически выбирается оптимальное для этого режима разрешение.

BD Wise доступна в режиме HDMI.

□ Тип сети / Тип сети

Для получения подробных сведений о настройке параметров см. инструкции раздела «Настройка сети».

□ Замок → Выкл. / Вкл.

С помощью этой функции можно ограничить доступ определенных пользователей (например, детей) к неподходящим программам посредством отключение звука и изображения.

Перед отображением экрана настройки появится экран для ввода PIN-кода. Введите 4-значный PIN-код.

По умолчанию для телевизора используется PIN-код 0-0-0-0. Можно изменить PIN-код, выбрав в меню пункт **Изменение PIN**.

Некоторые каналы из списка каналов можно заблокировать.

Функция **Замок** доступна только в режиме TV.

□ Изменение PIN

Можно изменить персональный идентификационный номер, необходимый для установки телевизора.

Перед отображением экрана настройки появится экран для ввода PIN-кода. Введите 4-значный PIN-код.

По умолчанию для телевизора используется PIN-код 0-0-0-0.

Если вы забыли PIN-код, нажимайте кнопки пульта дистанционного управления в следующей последовательности для возвращения значения по умолчанию – 0-0-0-0: **POWER** (Выкл.) → **MUTE** → **8** → **2** → **4** → **POWER** (Вкл.).

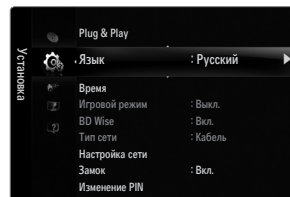

❑ Родит. блокировка → Родит. ограничения

С помощью этой функции можно ограничить доступ определенных пользователей (например, детей) к неподходящим программам с помощью 4-значного PIN-кода, определенного пользователем.

- ☑ Настройки параметра **Родит. ограничения** зависят от страны, в которой используется устройство.
- ☑ Перед отображением экрана настройки появится экран для ввода PIN-кода. Введите 4-значный PIN-код.
- ☑ По умолчанию для телевизора используется PIN-код '0-0-0-0'. PIN-код можно изменить, выбрав в меню пункт **Изменение PIN**.
- ☑ После установки родительских оценок отобразится символ '🔒'.
- ☑ **Разр. все**: нажмите, чтобы снять блокировку всех оценок ТВ.
Блок.все: нажмите, чтобы заблокировать все оценки ТВ.

❑ Субтитры

Субтитры можно включать и отключать. Это меню используется для настройки режима субтитров. Значение **Норм.** в этом меню соответствует обычным субтитрам, а **Расстр. слуха** – субтитрам для людей с ослабленным слухом.

■ Субтитры → Выкл. / Вкл.

используется для включения или выключения субтитров.

■ Режим → Норм. / Расстр. слуха

используется для установки режима субтитров.

■ Язык субтитров

используется для установки языка субтитров.

- ☑ Если просматриваемая программа не поддерживает функцию **Расстр. слуха**, автоматически будет выбран режим **Норм.**, даже если ранее был выбран режим **Расстр. слуха**.
- ☑ Если выбранный язык не транслируется, по умолчанию устанавливается английский язык.
- ☑ Эти параметры можно также установить, нажав кнопку **SUBT.** на пульте дистанционного управления.

❑ Язык телетекста

Можно установить язык телетекста, выбрав тип языка.

- ☑ Если выбранный язык не транслируется, по умолчанию устанавливается английский язык.

❑ Предпочтение

■ Основной язык аудио / Вторичный язык аудио / Первичный язык субтитров / Вторичный язык субтитров / Основной язык телетекста / Вторичный язык телетекста

Используя эту функцию, пользователи могут выбрать один из языков. Выбранный язык используется по умолчанию, когда пользователь выбирает канал.

Если изменить настройку языка, то параметры Язык субтитров, Язык аудио и Язык телетекста меню Язык автоматически изменятся на выбранный язык.

В подменю Язык субтитров, Язык аудио и Язык телетекста в меню Язык отображается список языков, которые поддерживаются на текущем канале, а выбранные языки выделены цветом. При изменении этого параметра языка новый вариант действителен только для текущего канала. Измененный параметр не используется в подменю Первичный язык субтитров, Основной язык аудио или Основной язык телетекста меню Предпочтение.

❑ Цифровой текст → Отключить / Включить(только для Великобритании)

Эта функция включается, если программа передается с цифровым текстом.

- ☑ MHEG (Multimedia and Hypermedia Information Coding Experts Group)
международный стандарт для систем кодирования данных, который используется для мультимедиа и гипермедиа. Это система более высокого уровня, чем MPEG и включает гипермедиа связанных данных, например неподвижные изображения, службу символов, анимацию, графические и видеофайлы, а также данные мультимедиа. MHEG – это технология интерактивной работы пользователя в реальном времени. Она применяется в различных областях, включая функции VOD (видео по запросу), ITV (интерактивное ТВ), EC (электронная коммерция), телеобучение, телеконференции, цифровые библиотеки и сетевые игры.

Эффект освещения → **Выкл. / Реж.ожидан / Реж.просм. / Всегда**

Можно включать или выключать светодиодную подсветку на передней панели телевизора. Выключите, если требуется экономить энергию или подсветка раздражает.

- **Выкл.:** светодиодная подсветка всегда выключена.
- **Реж.ожидан:** когда телевизор выключен, светодиодная подсветка включена.
- **Реж.просм.:** во время просмотра телевизора светодиодная подсветка включена.
- **Всегда:** светодиодная подсветка включена при любых настройках телевизора.
- Для снижения потребления энергии установите для параметра **Эффект освещения** значение **Выкл.**.
- Цвет подсветки может различаться в зависимости от модели.

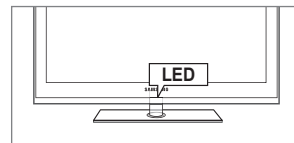

Мелодия → **Выкл. / Низкий / Средний / Высокий**

Можно установить мелодию, которая будет воспроизводиться при включении или выключении телевизора.

- Мелодия не воспроизводится
 - Когда звук не воспроизводится на телевизоре, поскольку нажата кнопка **MUTE**.
 - Когда звук не воспроизводится на телевизоре, поскольку с помощью кнопки регулировки громкости (-) громкость снижена до минимума.
 - Когда телевизор выключается с помощью функции таймера.

Экон. энергии → **Выкл. / Низкий / Средний / Высокий / Авто**

С помощью этой функции настраивается яркость телевизора для снижения потребления энергии. При просмотре телевизора в ночное время установите для параметра **Экон. энергии** значение **Высокий**, чтобы снизить утомляемость глаз, а также уменьшить потребление энергии.

- Нажмите кнопку **TOOLS** для отображения меню **Инструменты**. Параметр Сбережение энергии можно также установить, выбрав **Инструменты** → **Экон. энергии**.

PIP

Для получения подробных сведений о настройке параметров см. инструкции раздела 'Просмотр изображений в режиме' Картинка в картинке'.

Общий интерфейс

■ **Меню CI**

Эта функция позволяет пользователям выбрать параметры в меню модуля CAM. Выберите пункт CI Menu в меню платы PC Card.

■ **Инфо о приложении.**

Здесь приведены сведения о модуле CAM, подключенном к гнезду CI. Приложение отображает сведения о карте CI CARD. Можно установить CAM независимо от того, включен телевизор или нет.

1. Можно приобрести модуль CI CAM, посетив ближайшего дилера, или по телефону.
2. Вставьте карту CI CARD в модуль CAM в направлении, указанном стрелкой.
3. Вставьте модуль CAM с установленной картой CI CARD в гнездо стандартного интерфейса.
(Вставьте модуль CAM в направлении, указанном стрелкой, до упора, так, чтобы модуль был параллелен гнезду.)
4. Убедитесь, что на канале с зашифрованным сигналом можно видеть изображение.

Установка времени

Часы

Для использования различных функций таймера в телевизоре необходима установка часов.

- Текущее время будет отображаться каждый раз при нажатии кнопки **INFO**.
- После отключения кабеля питания часы потребуются установить заново.

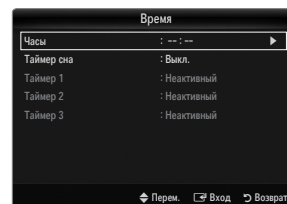
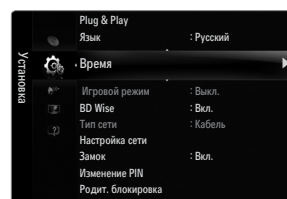

Режим часов

Можно установить текущее время вручную или автоматически.

- **Авто:** установка текущего времени автоматически с использованием значения времени в цифровом вещании.
- **Ручной:** установка текущего времени вручную.
- В зависимости от телевизионной станции и сигнала автоматическое время может быть установлено неверно. В этом случае установите время вручную.
- Для автоматической установки времени необходимо подключить антенну или кабель.

Установка часов

Можно установить текущее время вручную.

- Эта функция доступна, только если для параметра **Режим часов** установлено значение **Ручной**.
- Можно установить день, месяц, год, час и минуту с помощью цифровых кнопок на пульте дистанционного управления.

Таймер сна

Таймер сна автоматически выключает телевизор после определенного времени (30, 60, 90, 120, 150 и 180 минут).

- Нажмите кнопку **TOOLS** для отображения меню **Инструменты**. Можно также установить функцию таймера сна, выбрав **Инструменты** → **Таймер сна**.
- Для отмены функции **Таймер сна** выберите значение **Выкл.**

Таймер 1 / Таймер 2 / Таймер 3

Можно выполнить три различные настройки включения/отключения таймера. Сначала необходимо установить часы.

Время вкл.

Установка часов, минут и включение / отключение.

(Чтобы включить таймер с выбранными параметрами, задайте значение **Включить**.)

Время выкл.

Установка часов, минут и включение / отключение.

(Чтобы включить таймер с выбранными параметрами, задайте значение **Включить**.)

Громкость

Установка необходимого уровня громкости.

Источн. → **TB / USB / Память TB**

При автоматическом включении телевизора можно выбрать воспроизведение содержимого **телевизора, памяти телевизора** или устройства **USB**. Соответственно следует выбрать **TB**, **Память TB** или **USB** (Убедитесь, что устройство USB подключено к телевизору).

- Если в памяти **USB** или памяти **TB Память** находится только один файл фотографии, показ слайдов невозможен.

Антенна (когда для параметра Источн. установлено значение **TB**)

Выберите ATV или DTV.

Канал (когда для параметра Источн. установлено значение **TB**)

выбор необходимого канала.

Содержание (когда для параметра Источн. установлено значение **USB** или **Память TB**)

При автоматическом включении телевизора на устройстве **USB/в** памяти телевизора можно выбрать папку с музыкальными файлами или файлами фотографий.

- Если имя папки слишком длинное, папку будет выбрать невозможно.
- Если используются два устройства **USB** одного типа, имена папок должны быть различными, чтобы считывание выполнялось с соответствующего устройства **USB**.

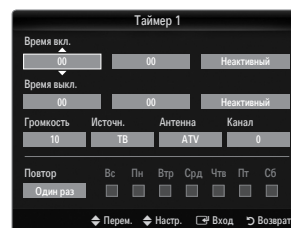

■ Повтор

Выберите **Один раз, Ежедневно, Пн~Пт, Пн~Сб, Сб~Вс** или **Ручной**.

☑ При выборе параметра **Ручной** нажмите кнопку ► для выбора необходимого дня недели. Нажмите кнопку **ENTER** , наведя курсор на нужный день, после чего отобразится значок ✓.

☑ Можно также установить значение времени (часы и минуты) и канал с помощью цифровых кнопок на пульте дистанционного управления.

☑ **Автоматическое выключение питания**

Когда включен таймер, телевизор выключится автоматически, если в течение 3 часов с момента включения телевизора таймером не было выполнено ни одной команды. Данная функция применяется, только когда таймер включен. Она предотвращает возможный перегрев телевизора при его продолжительной работе.

Сетевое соединение

Можно задать протокол Интернета, чтобы установить связь с различными подключенными сетями.

Сетевое соединение - кабельное

Соединение кабеля LAN в среде DHCP

Процедуры настройки сети с использованием протокола DHCP (Dynamic Host Configuration Protocol) описаны ниже. Поскольку IP-адрес, маска подсети, номер шлюза и DNS назначаются автоматически при выборе протокола DHCP, необязательно вводить эти данные вручную.

1. С помощью кабеля LAN подсоедините порт LAN на задней панели телевизора к внешнему модему.
2. С помощью модемного кабеля подсоедините порт модема, расположенный на стене, к внешнему модему.

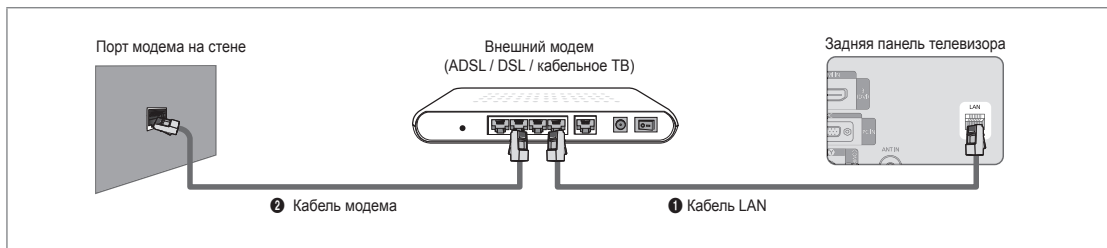

Можно выполнить подключение локальной сети через устройство совместного доступа (маршрутизатор).

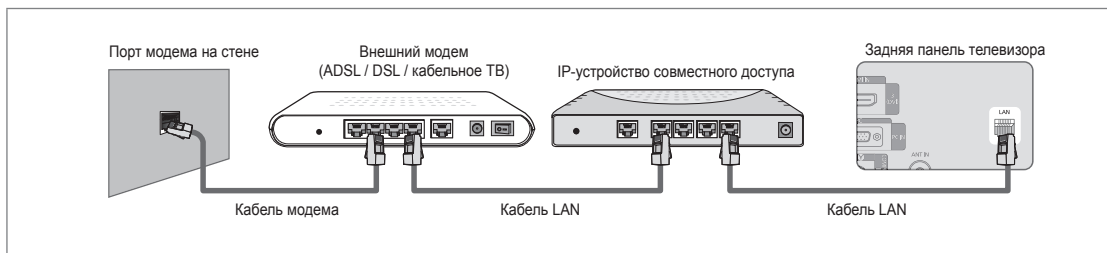

Можно подсоединить телевизор к порту локальной сети напрямую. Это зависит от состояния сети.

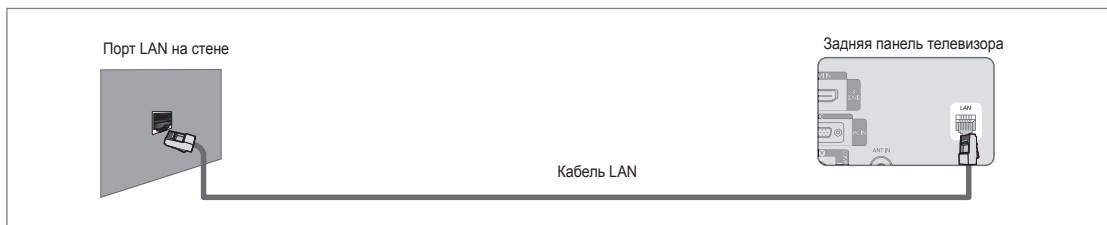

- ☑ Разъемы (положение порта и типа) на внешнем устройстве могут различаться в зависимости от производителя.
- ☑ Если произошел сбой процесса назначения IP-адреса на сервере DHCP, отключите внешний модем, затем через 10 секунд включите его еще раз и повторите попытку.
- ☑ Инструкции по подключению внешнего модема и устройства совместного доступа (маршрутизатора) см. в руководстве пользователя соответствующего устройства.
- ☑ Можно подсоединить телевизор к локальной сети напрямую без подключения его к устройству совместного доступа (маршрутизатору).
- ☑ Нельзя использовать тип модема ADSL, подключаемого вручную, поскольку он не поддерживает DHCP. Необходимо использовать тип модема ADSL, подключаемого автоматически.

■ Соединение кабеля LAN в среде статического IP-адреса

Процедуры настройки сети с использованием статического IP-адреса описаны ниже. Необходимо вручную ввести IP-адрес, данные о маске подсети, шлюзе и DNS, которые предоставляются поставщиком услуг Интернета.

1. С помощью кабеля LAN подсоедините порт LAN на задней панели телевизора к порту LAN на стене.

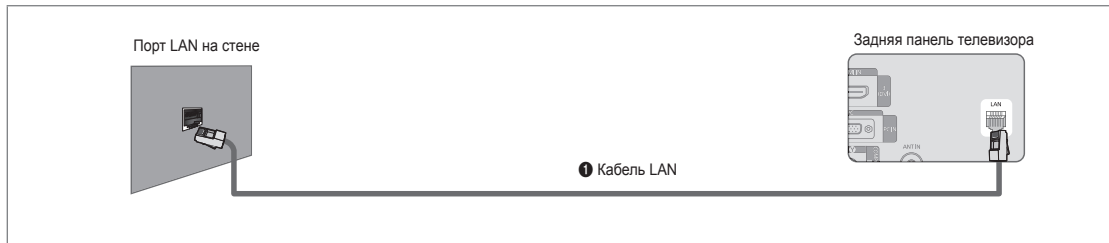

Можно выполнить подключение локальной сети через устройство совместного доступа (маршрутизатор).



- ☑ Разъемы (положение порта и типа) на внешнем устройстве могут различаться в зависимости от производителя.
- ☑ При использовании статического IP-адреса ваш поставщик услуг Интернета предоставит IP-адрес, данные о маске подсети, шлюзе и DNS. Для завершения процедуры настройки сети необходимо ввести эти значения. Если значения неизвестны, обратитесь к сетевому администратору.
- ☑ Информацию о настройке и подключении устройства совместного доступа (маршрутизатора) см. в руководстве пользователя соответствующего устройства.
- ☑ Можно подсоединить телевизор к локальной сети напрямую без подключения его к устройству совместного доступа (маршрутизатору).
- ☑ При использовании IP-устройства совместного доступа (IP-маршрутизатора) с поддержкой DHCP можно настроить устройство с помощью протокола DHCP или статического IP-адреса.
- ☑ За информацией о процедурах использования статического IP-адреса обратитесь к поставщику услуг Интернета.

□ Сетевое соединение - беспроводное

Подключение к сети можно выполнить беспроводным путем с помощью беспроводного IP-устройства совместного доступа.



1. Подсоедините адаптер беспроводной локальной сети Samsung к разъему **USB1(HDD)** или **USB2** телевизора.

- ☑ Чтобы пользоваться беспроводной сетью, необходимо установить адаптер беспроводной локальной сети Samsung (WIS09ABGN).
- ☑ Адаптер беспроводной локальной сети Samsung продается отдельно. Адаптер беспроводной локальной сети WIS09ABGN можно приобрести в некоторых точках розничной торговли, через электронные магазины или на веб-узле Samsungparts.com.
- ☑ Для использования беспроводной сети телевизор должен быть подсоединен к беспроводному IP-устройству совместного доступа. Если беспроводное IP-устройство совместного доступа поддерживает протокол DHCP, то для подсоединения телевизора к беспроводной сети можно использовать DHCP или статический IP-адрес.
- ☑ Адаптер беспроводной локальной сети Samsung поддерживает IEEE 802.11A, IEEE 802.11B, IEEE 802.11G, IEEE 802.11N. Если видео DLNA воспроизводится через соединение IEEE 802.11B/G, воспроизведение может быть не лучшего качества.
- ☑ Если с помощью беспроводного IP-устройства совместного доступа можно включить/выключить функцию подсоединения Ping, включите ее.
- ☑ Выберите канал для беспроводного IP-устройства совместного доступа, который не используется в данный момент. Если заданный для беспроводного IP-устройства совместного доступа канал используется в данный момент другим устройством, установленным рядом, это может привести к возникновению помех и сбою связи.
- ☑ При использовании системы безопасности, отличной от перечисленных выше, она не будет работать на телевизоре.
 - При применении ключа безопасности к точке доступа (беспроводному IP-устройству совместного доступа) поддерживаются только следующие параметры.
 - 1) Режим проверки подлинности: OPEN, SHARED, WPAPSK, WPA2PSK
 - 2) Тип шифрования: WEP, TKIP, AES
 - При применении ключа безопасности в одноранговом режиме, поддерживаются только следующие параметры.
 - 1) Режим проверки подлинности: SHARED, WPANONE
 - 2) Тип шифрования: WEP, TKIP, AES
- ☑ Если точка доступа поддерживает WPS (Wi-Fi Protected Setup), можно подключиться к сети через PBC (Push Button Configuration) или PIN (Personal Identification Number). WPS автоматически настроит SSID и ключ WPA для каждого режима.
- ☑ Если устройство не сертифицировано, его не следует подключать к телевизору через адаптер беспроводной локальной сети Samsung.

Настройка сети

□ Тип сети

В качестве метода подключения к сети выберите параметр Cable или Wireless.

- Меню активируется только в случае подключения адаптера беспроводной локальной сети Samsung.

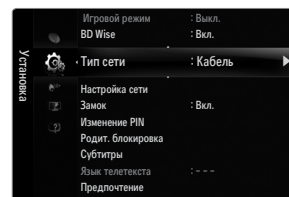

■ Кабель

Подключение к сети с помощью кабеля.

■ Беспроводная

Подключение к сети беспроводным способом.

□ Настройка сети

■ Настройка кабельной сети

(если для параметра **Тип сети** задано значение **Кабель**)

- Проверьте, подсоединен ли кабель LAN.
 - **Настр.проток. Интернета** → **Авто / Ручной**
 - **Проверка сети**: после выполнения настройки сети можно проверить или подтвердить состояние сетевого соединения.
- Если не удастся подключиться к проводной сети

Если поставщик услуг Интернета зарегистрировал MAC-адрес устройства, используемого для подключения к Интернету в первый раз, и выполняет проверку подлинности MAC-адреса при каждом подключении к Интернету, возможно, не удастся выполнить подключение телевизора к Интернету, так как MAC-адрес отличается от MAC-адреса устройства (ПК).

В этом случае обратитесь к поставщику услуг Интернета за информацией о процедурах подключения устройств, отличных от компьютера (например, телевизора), к Интернету. Если поставщик услуг Интернета запрашивает идентификатор или пароль для подключения к Интернету (сети), возможно, не удастся подключить телевизор к Интернету. В этом случае необходимо ввести ваш идентификатор или пароль при подключении к Интернету с помощью устройства совместного доступа (маршрутизатора).

Может произойти сбой Интернет-подключения из-за неполадок брандмауэра. В этом случае обратитесь к поставщику услуг Интернета. Если не удастся подключиться к Интернету даже при выполнении инструкций, полученных от поставщика услуг Интернета, обратитесь в компанию Samsung Electronics.

Настройка кабельной сети-Авто

При подключении кабеля LAN, который поддерживает DHCP, параметры протокола Интернета (IP) будут установлены автоматически.

1. Установите для параметра **Тип сети** значение **Кабель**.
2. Выберите параметр **Настройка кабельной сети**.
3. Установите для параметра **Настр.проток. Интернета** значение **Авто**.
 - Будет выполнена автоматическая настройка протокола Интернета.
4. Выберите параметр **Проверка сети** для проверки сетевого подключения.

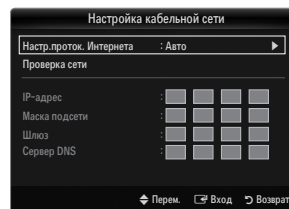

Настройка кабельной сети-Ручной

Для подключения телевизора к локальной сети с использованием статического IP-адреса необходимо настроить протокол Интернета (IP).

1. Установите для параметра **Тип сети** значение **Кабель**.
2. Выберите параметр **Настройка кабельной сети**.
3. Установите для параметра **Настр.проток. Интернета** значение **Ручной**.
4. Выполните настройку следующих параметров: **IP-адрес**, **Маска подсети**, **Шлюз** и **Сервер DNS**.
 - Во время настройки сети вручную используйте цифровые кнопки на пульте дистанционного управления.
5. Выберите параметр **Проверка сети** для проверки сетевого подключения.

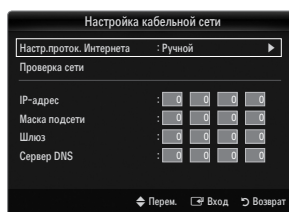

■ Настройка беспроводной сети

- Меню активируется только в случае подключения адаптера беспроводной локальной сети Samsung.
 - **Настр.проток. Интернета** → **Авто / Ручной**
 - **Проверка сети**: после выполнения настройки сети можно проверить или подтвердить состояние сетевого соединения.

- ☑ Если не удается подключиться к точке доступа

Возможно, телевизор не сможет найти точку доступа, для которой задан отдельный SSID. В этом случае измените настройки точки доступа и повторите попытку. Если поставщик услуг Интернета зарегистрировал MAC-адрес устройства, используемого для подключения к Интернету в первый раз, и выполняет проверку подлинности MAC-адреса при каждом подключении к Интернету, возможно, не удастся выполнить подключение телевизора к Интернету, так как MAC-адрес отличается от MAC-адреса устройства (ПК).

В этом случае обратитесь к поставщику услуг Интернета за информацией о процедурах подключения устройств, отличных от компьютера (например, телевизора), к Интернету. Если не удается подключиться к Интернету даже при выполнении инструкций, полученных от поставщика услуг Интернета, обратитесь в компанию Samsung Electronics.

- **Выбор сети**

- Точка доступа: при использовании беспроводной сети можно выбрать IP-устройство совместного доступа.

- ☑ Если беспроводной точки доступа нет в списке точек доступа, нажмите красную кнопку.

- ☑ После того, как соединение будет установлено, произойдет возврат к экрану автоматически.

- ☑ Если выбрана точка доступа, для которой необходима проверка безопасности

Отобразится окно ввода ключа безопасности. Введите ключ безопасности и нажмите синюю кнопку на пульте дистанционного управления.

- ☑ Если типом шифрования является WEP, при вводе ключа безопасности станут доступны кнопки 0~9, A~F.

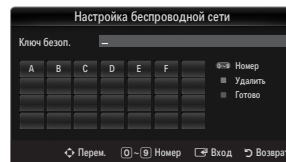

Подключение WPS (Wi-Fi Protected Setup)

- Если для параметра **Ключ безоп.** уже задано значение: в списке точек доступа выберите **WPS**.

- ☑ Можно выбрать **PBC**, **PIN**, **Ключ безоп.**.

- Подключение с использованием **PBC**: выберите **PBC** (Push Button Configuration). В течение 2 минут удерживайте нажатой кнопку PBC на точке доступа, чтобы установить соединение.

- ☑ Если произошел сбой соединения, повторите попытку.

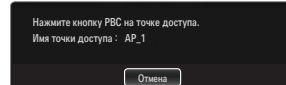
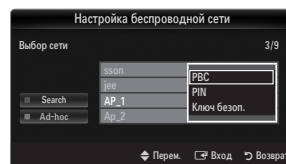

- Подключение с использованием **PIN**: выберите **PIN** (Personal Identification Number).

- ☑ Отобразится сообщение с PIN-кодом. В течение двух минут введите PIN-код в точке доступа. Выберите **OK** и дождитесь соединения.

- ☑ Если произошел сбой соединения, повторите попытку.

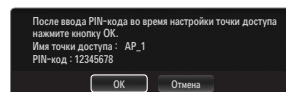

- Подключение с использованием параметра **Ключ безоп.**: При выборе параметра **Ключ безоп.**, отобразится окно ввода. Введите ключ безопасности и нажмите синюю кнопку.

- ☑ Если произошел сбой соединения, повторите попытку.

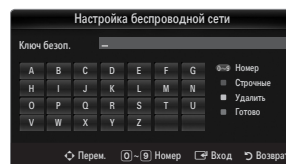

- Если для параметра **Ключ безоп.** не задано значение: если выбранная точка доступа не поддерживает WPS, можно выбрать **PBC**, **PIN**, **Отсутствие защиты**. **Отсутствие защиты** позволяет подключаться к точке доступа напрямую, не используя функцию WPS.

- ☑ Процедуры при выборе **PBC**, **PIN** аналогичны описанным выше. См. пункт с процедурами, когда значение параметра **Ключ безоп.** уже установлено.

- ☑ Если произошел сбой соединения, повторите попытку.

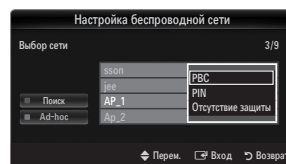

- **Одноранг:** можно подключаться к мобильным устройствам без использования точки доступа, а с помощью адаптера беспроводной локальной сети Samsung и одноранговой сети.

Подключение к новой одноранговой сети

1. Выберите параметр **Выбор сети**, после чего отобразится список устройств.
2. Во время отображения списка устройств нажмите синюю кнопку на пульте дистанционного управления и выберите **Одноранг**.
 - Отобразится сообщение **Функции существующей сетевой системы могут быть ограничены. Изменить сетевое подключение?**
3. Введите имя сети в поле **Имя сети (SSID)** и ключ безопасности в поле **Ключ безоп.** на устройстве, которое требуется подключить.

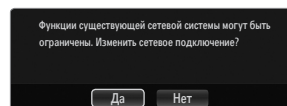

Подключение к существующему устройству одноранговой сети

1. Выберите параметр **Выбор сети**, после чего отобразится список устройств.
2. Выберите нужное устройство в списке устройств.
3. Если использовался ключ безопасности, введите его снова.
 - Если сеть работает ненадлежащим образом, проверьте правильность ввода в полях **Имя сети (SSID)** и **Ключ безоп.** Если в поле **Ключ безоп.** ключ безопасности введен неверно, этим и можно объяснить причину ненадлежащей работы сети.

Настройка беспроводной сети-Авто

Если требуется подключить точку доступа, убедитесь, что она поддерживает DHCP. Можно подключить только те устройства, не поддерживающие DHCP в которых поддерживается режим Одноранг.

1. Установите для параметра **Тип сети** значение **Беспроводная**.
2. Выберите параметр **Настройка беспроводной сети**.
3. Установите для параметра **Настр.проток. Интернета** значение **Авто**.
 - Будет выполнена автоматическая настройка протокола Интернета.
4. Выберите сеть в пункте **Выбор сети**.
5. Выберите параметр **Проверка сети** для проверки сетевого подключения.

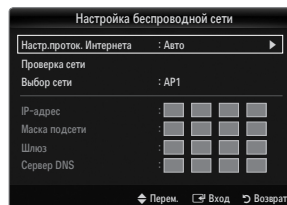

Настройка беспроводной сети-Ручной

1. Установите для параметра **Тип сети** значение **Беспроводная**.
2. Выберите параметр **Настройка беспроводной сети**.
3. Установите для параметра **Настр.проток. Интернета** значение **Ручной**.
4. Выполните настройку следующих параметров: **IP-адрес**, **Маска подсети**, **Шлюз** и **Сервер DNS**.
 - Во время настройки сети вручную используйте цифровые кнопки на пульте дистанционного управления.
5. Выберите сеть в пункте **Выбор сети**.
6. Выберите параметр **Проверка сети** для проверки сетевого подключения.

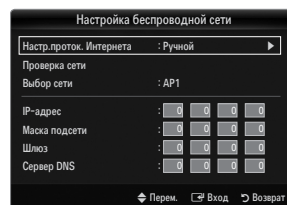

ВХОДНОЙ СИГНАЛ/ПОДДЕРЖКА

Меню Вход

❑ Список источников

Используется для выбора телевизора или других внешних источников ввода, например, DVD-проигрывателей/проигрывателей дисков Blu-ray/приемников кабельного/спутникового телевидения (телеприставок), подключенных к телевизору. Используется для выбора нужного источника входного сигнала.

- Нажмите кнопку **SOURCE** на пульте дистанционного управления для просмотра сигнала от внешнего источника. Режим TV можно выбрать с помощью кнопки TV.

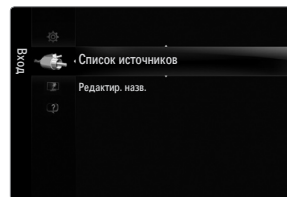

■ TV / Ext.1 / Ext.2 / AV / Компонент / ПК / HDMI1 / HDMI2 / HDMI3 / DVI / HDMI4

- Можно выбрать только те внешние устройства, которые подключены к телевизору. В меню **Список источников** подключенные устройства входных сигналов будут выделены и будут отображаться вверху списка. Устройства входных сигналов, которые не подключены, будут отображаться внизу списка.

- Если устройства USB подключены к гнездам **USB1(HDD)** и **USB2**, они отображаются как USB1, USB2 – в порядке их считывания.

- Компьютер всегда остается включенным.

- Использование цветных кнопок на пульте дистанционного управления со списком источников.

- Красная (**Обновить**): обновление списка подключенных внешних устройств. Нажмите эту кнопку, если источник включен и подсоединен, но не отображается в списке.

- **TOOLS (Инструменты)**: отображение меню **Редактир. назв.** и **Информация**.

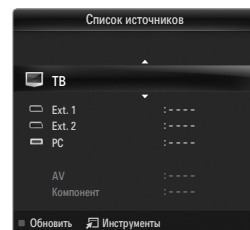

❑ Редактир. назв.

■ VCR / DVD / Кабельное ТВ / Спутн.прист. / PVR / AV ресивер / Игра / Камера / ПК / DVI / DVI PC / ТВ / IPTV / Blu-ray / HD DVD / DMA

Укажите название устройства, подключенного к входным разъемам, для упрощения процедуры выбора источника.

- Если к порту **HDMI IN 3** подключен компьютер с разрешением 1920 x 1080 при частоте 60 Гц, необходимо выбрать для режима HDMI3/DVI значение **DVI PC** в поле **Редактир. назв.** режима **Вход**.

- Если кабель HDMI/DVI подключен к порту **HDMI IN 3(DVI)**, необходимо выбрать для режима **HDMI3/DVI** значение **DVI** или **DVI PC** в поле **Редактир. назв.** режима **Вход**.

Меню Поддержка

❑ Legal Notice

Просмотр правового уведомления и общего отказа в отношении стороннего содержимого и услуг.

- Содержание документа General Disclaimer зависит от страны.

❑ Руководство

В настоящем руководстве содержатся сведения о наиболее важных функциях данного телевизора.

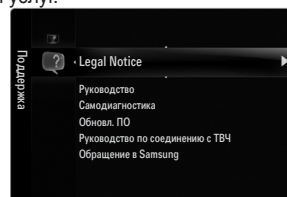
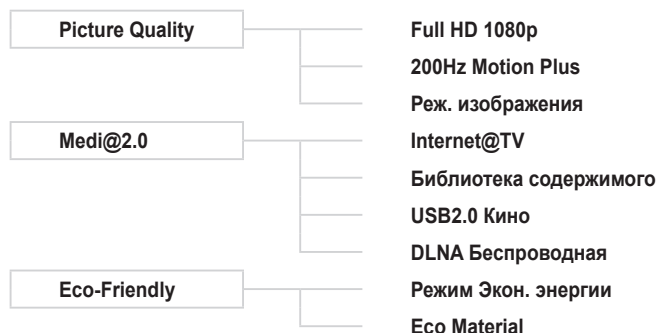

Использование кнопок пульта дистанционного управления в меню **Руководство**

Кнопка	Функция
Желтая кнопка	Последовательное отображение содержания руководства Руководство . (автоматическое воспроизведение)
◀/▶	Перемещение курсора для выбора элемента.
ENTER [↵]	Выбор элемента, на который наведен курсор.
Возврат	Возврат к предыдущему меню.
Выход	Завершение текущей функции и возврат в главное меню Руководство .

□ Самодиагностика

■ Тест изображения

В случае возникновения проблемы с изображением выполните его тестирование. Проверьте цветовую схему на экране, чтобы посмотреть, устранена ли неполадка.

- **Да:** если тестовый шаблон не отображается или при его отображении слышен шум, выберите **Да**. Возможно, неисправен телевизор. Поэтому обратитесь за поддержкой в операторский центр Samsung.
- **Нет:** если тестовый шаблон отображается правильно, выберите **Нет**. Возможно, неисправно внешнее устройство. Проверьте подключения. Если неполадку не удастся устранить, см. руководство пользователя, прилагаемое к внешнему устройству.

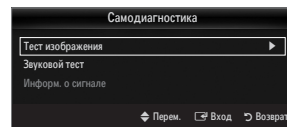

■ Звуковой тест

В случае возникновения проблемы со звуком выполните его тестирование. Звук можно проверить, выполнив воспроизведение встроенной мелодии на телевизоре.

- ☑ Если из громкоговорителей телевизора не слышен звук, то перед тестированием звука проверьте, не установлено ли для параметра **Выбрать громкогов.** значение **Внешний** в меню звука.
- ☑ Мелодия будет слышна во время тестирования, даже если для параметра **Выбрать громкогов.** установлено значение **Внешний** или звук отключен путем нажатия кнопки **MUTE**.
- **Да:** если во время тестирования звука, звук слышен только из одного громкоговорителя или не слышен совсем, выберите **Да**. Возможно, неисправен телевизор. Поэтому обратитесь за поддержкой в операторский центр Samsung.
- **Нет:** если слышен звук из громкоговорителей, выберите **Нет**. Возможно, неисправно внешнее устройство. Проверьте подключения. Если неполадку не удастся устранить, см. руководство пользователя, прилагаемое к внешнему устройству.

■ Информ. о сигнале (только для цифровых каналов)

В отличие от аналоговых каналов, на которых изображение может быть разным от «снега» до четкого, цифровые каналы (HDTV) могут быть либо безупречного качества, либо совсем не приниматься. Поэтому в отличие от аналоговых каналов, точная настройка цифрового канала невозможна. Однако для улучшения качества приема доступных цифровых каналов можно отрегулировать антенну.

- ☑ Если счетчик уровня сигнала свидетельствует о слабом сигнале, отрегулируйте антенну, чтобы увеличить уровень сигнала. Продолжайте регулировать антенну до тех пор, пока не будет найдено наилучшее положение для приема самого высокого уровня сигнала.

□ Обновл. ПО

Компания Samsung может предлагать обновления для микропрограммы телевизора. Эти обновления можно выполнить на телевизоре, когда он подключен к Интернету, или путем загрузки новой микропрограммы с веб-узла samsung.com на устройство памяти USB.

- ☑ **Текущая версия** – это программное обеспечение, уже установленное в телевизоре.
- ☑ **Альтернативное ПО (резервное)** – показана предыдущая версия, которая будет заменена.
- ☑ Программное обеспечение представлено в следующем формате: «год/месяц/день_версия». Чем свежее дата, тем новее версия программного обеспечения. Рекомендуется установить самую последнюю версию.

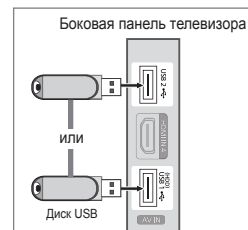

■ По USB

Вставьте диск USB с обновлением микропрограммы, загруженным с веб-узла samsung.com, в гнездо на телевизоре. Не отсоединяйте питание и не извлекайте диск USB, когда выполняется обновление. После завершения обновления микропрограммы телевизор автоматически выключится и снова включится. После выполнения обновления проверьте версию микропрограммы (у новой версии номер должен быть больше, чем у старой).

По завершении обновления для всех настроек видео и аудио будут восстановлены значения по умолчанию (заводские). Рекомендуется записывать свои настройки, чтобы их можно было легко восстановить после обновления.

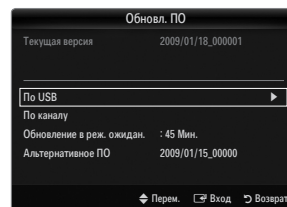

■ По каналу

Обновление программного обеспечения через транслируемый сигнал.

■ Обновление в реж. ожидан.

Чтобы продолжить обновление программного обеспечения при включении основного питания, выберите пункт Вкл, нажав кнопку ▲ или ▼. Через 45 мин. после перехода в режим ожидания автоматически будет запущен мастер обновления вручную. Поскольку питание устройства включается автоматически, экран может слегка мигать. Этот эффект может продолжаться более 1 часа до тех пор, пока не будет завершено обновление программного обеспечения.

■ Альтернативное ПО (резервное копирование)

Если появились проблемы при использовании новой микропрограммы, можно вернуть предыдущую версию программного обеспечения.

Если программное обеспечение изменено, отобразится существующее программное обеспечение.

Можно сменить текущую программу на альтернативную, выбрав параметр **Альтернативное ПО**.

□ Руководство по соединению с ТВЧ

В этом меню представлен метод подключения, обеспечивающий оптимальное качество отображения на экране телевизора высокой четкости. Используйте данную информацию при подключении к телевизору внешних устройств.

□ Обращение в Samsung

Просмотрите данную информацию, когда телевизор работает неправильно или требуется обновить программное обеспечение. В этом меню представлена информация о центрах обслуживания клиентов, самом устройстве, а также о способах загрузки файла с программным обеспечением.

MEDIA PLAY (USB & DLNA)

Подключение устройства USB



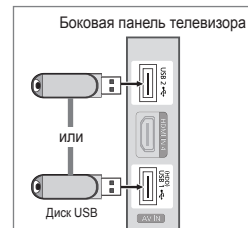

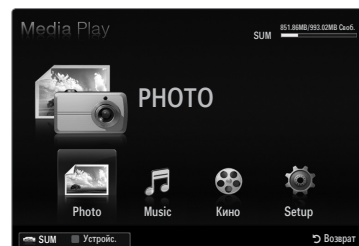

1. Нажмите кнопку **ПИТАНИЕ**, чтобы включить телевизор.
2. Подключите устройство USB, содержащее музыкальные файлы, файлы фотографий и/или видеофайлы, к гнезду **USB1(HDD)** или **USB2** на боковой панели телевизора.
3. При отображении экрана выбора **Приложение** нажмите кнопку **ENTER** , чтобы выбрать пункт **Media Play (USB & DLNA)**.



- Протокол MTP (Media Transfer Protocol) не поддерживается.
- Поддерживаются файловые системы FAT16, FAT32 и NTFS.
- Определенные типы цифровых камер USB и аудиоустройств могут быть несовместимы с этим телевизором.
- Media Play** поддерживает только устройства USB MSC (Mass Storage Class). MSC – это устройства Mass Storage Class с возможностью передачи единым целым. Примерами устройств MSC являются флэш-диски, устройства чтения флэш-карт и жесткие диски USB (не поддерживаются концентраторы USB).
- Подсоедините непосредственно к порту USB телевизора. Если используется отдельное кабельное подключение, может возникнуть проблема совместимости USB.
- Перед подключением устройства к телевизору создайте резервные копии файлов, чтобы предотвратить повреждение или потерю данных. Компания SAMSUNG не несет ответственности за любые повреждения файлов или потерю данных.
- Подключите жесткий диск USB к назначенному порту (порт **USB1 (HDD)**). Однако если для работы подключенного устройства требуется большая мощность, возможно, порт **USB1 (HDD)** не будет поддерживать данное устройство.
- Не отключайте устройство USB во время загрузки.
- Устройства MSC поддерживают файлы в формате MP3 и JPEG, устройства PTP – только JPEG.
- Чем больше разрешение изображения, тем больше времени требуется для его отображения на экране.
- Максимально возможное разрешение JPEG – 15360 X 8640 пикселей.
- Если файл поврежден или имеет несовместимый формат, отображается сообщение «Формат файла не поддерживается».
- Если для критерия сортировки выбран параметр Основной вид, в каждой папке будут отображаться до 1000 файлов. При выборе другого критерия сортировки может отображаться до 10000 файлов.
- Файлы MP3 с технологией DRM, которые были загружены с платного узла, невозможно воспроизвести. Digital Rights Management (DRM) – это технология, которая поддерживает создание содержимого, распространение и полное интегрированное управление содержимым, включая защиту прав и интересов поставщиков содержимого, предотвращение незаконного копирования содержимого, а также управление выставлением счетов и платежами.
- При переходе к фотографии может потребоваться несколько секунд для загрузки. В этом случае на экране появляется значок загрузки.
- Если подключено более двух устройств PTP, то можно использовать только одно устройство за раз.
- Если подключено несколько устройств MSC, возможно, некоторые из них не будут распознаваться. Если для работы устройства требуется большая мощность (более 500 мА или 5 В), устройство USB, возможно, поддерживаться не будет.
- Если во время подключения или использования устройства USB отобразится предупреждающее сообщение о превышении мощности (Fail add new device USB1/USB2 Power Overload), возможно, устройство не распознается или неисправно.



Использование кнопок пульта дистанционного управления в меню Media Play





Кнопка	Функция
	Перемещение курсора для выбора элемента.
ENTER 	Выбор элемента, на который наведен курсор. При воспроизведении слайд-шоу, видео или музыкального файла: - с помощью кнопки ENTER  можно приостановить воспроизведение. - с помощью кнопки ENTER  можно возобновить воспроизведение после паузы.
	Воспроизведение или приостановка слайд-шоу, музыки или видео.
Возврат	Возврат к предыдущему меню.
TOOLS	Запуск различных функций из меню Photo, Music и Movie.
	Завершение текущего слайд-шоу, воспроизведения музыки или видео.
	Переход к предыдущей группе/переход к следующей группе.
INFO	Отображение сведений о файле.
MEDIA.P	Выход из режима Media Play .
^ P ∇, EXIT, TV	Выключение режима Media Play и возврат в режим TV.

Функция Media Play

Данная функция позволяет просматривать и воспроизводить файлы фотографий, музыкальные файлы и/или видеофайлы, хранящиеся на устройстве USB MSC (Mass Storage Class).

☑ Он может работать неправильно с нелегализованными файлами мультимедиа.

Вход в меню Media Play (USB & DLNA)

1. Нажмите кнопку **MENU**. С помощью кнопки **▲** или **▼** выберите пункт **Приложение**, затем нажмите кнопку **ENTER** .
2. С помощью кнопки **▲** или **▼** выберите **Media Play (USB & DLNA)**, затем нажмите кнопку **ENTER** 
 - ☑ Отобразится меню **Media Play (USB & DLNA)**.
 - ☑ Нажмите кнопку **MEDIA.P** на пульте дистанционного управления, чтобы открыть меню **Media Play**.
 - ☑ Нажмите кнопку **SOURCE** на пульте дистанционного управления для просмотра списка источников. Затем нажмите кнопку **▲** или **▼** для выбора пункта **USB**.
3. Нажмите красную кнопку, затем нажмите кнопку **▲** или **▼**, чтобы выбрать память телевизора или память устройства USB. Нажмите кнопку **ENTER** 
 - ☑ Эта функция изменяется в зависимости от памяти телевизора/запоминающего устройства USB/устройства DLNA.
 - ☑ В левой нижней части экрана отобразится имя выбранного устройства USB.
4. С помощью кнопки **◀** или **▶** выберите значок (**Photo**, **Music**, **Movie**, **Setup**), затем нажмите кнопку **ENTER** 
 - ☑ Чтобы выйти из режима **Media Play**, нажмите кнопку **MEDIA.P** на пульте дистанционного управления.

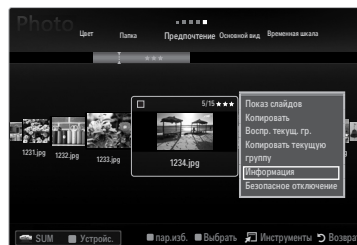
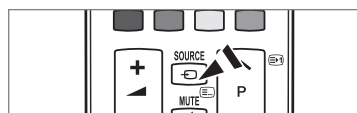
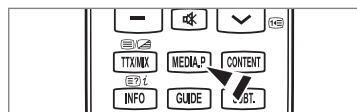
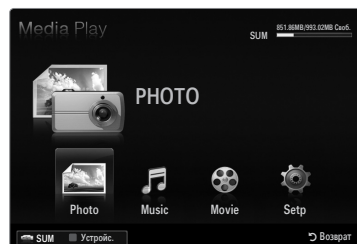

Безопасное отключение запоминающего устройства USB

Безопасное отключение устройства от телевизора.

1. Нажмите кнопку **TOOLS** на экране списка файлов Media Play или во время воспроизведения слайд-шоу, музыки или видео.
2. С помощью кнопки **▲** или **▼** выберите **Безопасное отключение**, затем нажмите кнопку **ENTER** .
3. Отключите устройство USB от телевизора.

Отображение на экране

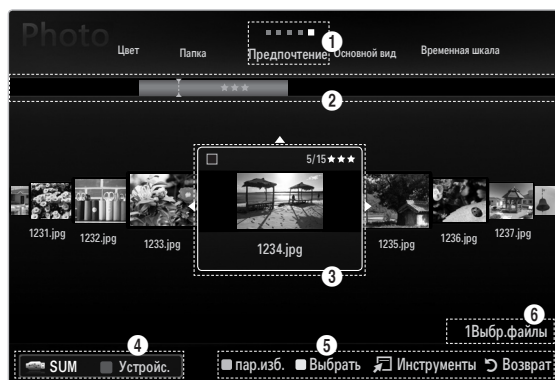

Раздел списка критериев сортировки

Раздел списка групп

Раздел списка файлов

С помощью кнопок со стрелками вверх или вниз перейдите к разделу списка критериев сортировки, разделу списка групп или разделу списка файлов. Выбрав раздел, с помощью кнопки **◀** или **▶** выберите пункт.

- 1 Текущий критерий сортировки: данное поле содержит указание на текущий критерий сортировки файлов. С помощью кнопки ◀ или ▶ можно изменить текущий критерий сортировки.
- 2 Просмотр групп: отображение групп файлов, отсортированных в соответствии с выбранным критерием сортировки. Отсортированная группа, в которой содержится выбранный в данный момент файл, выделяется.
- 3 Выбранный в данный момент файл: это файл, которым можно управлять в данный момент. Файлы фотографий и видеофайлы отображаются в виде эскизов.
- 4 Текущее устройство: отображение имени устройства, выбранного в настоящий момент. Выбрать устройство можно с помощью красной кнопки.
 - Красная кнопка (**Устройс.**): выбор подсоединенного устройства.
- 5 Вспомогательные элементы
 - Зеленая (**пар.изб.**) кнопка: изменение избранных настроек для выбранного файла. Нажимайте кнопку до тех пор, пока не появится нужное значение.
 - Желтая кнопка (**Выбрать**): выбор файла из списка. Выбранные файлы отмечаются значком ✓. Чтобы отменить выбор, еще раз нажмите желтую кнопку.
 - **TOOLS (Инструменты)**: отображение меню параметров (вид меню параметров зависит от текущего состояния).
- 6 Сведения о выборе элементов: отображение количества файлов, выбранных с помощью желтой кнопки.

Сортировка списка фотографий

Фотографии из списка фотографий можно отсортировать по определенному критерию.

1. Нажмите кнопку **MEDIA.P.**
2. Нажмите кнопку ◀ или ▶ для выбора пункта **Photo**, затем нажмите кнопку **ENTER** .
3. Нажмите кнопку ▲ для перехода к разделу критериев сортировки.
4. С помощью кнопки ◀ или ▶ выберите критерий сортировки. (**Основной вид**, **Дата**, **Цвет**, **Папка**, **Предпоч.**)
 - Фотографии будут отсортированы в соответствии с выбранным критерием.
5. Нажмите кнопку ▼ для перехода к разделу списка файлов. С помощью кнопки ▶ (воспроизведение)/**ENTER**  запустите слайд-шоу в выбранном порядке.
 - Для перехода к предыдущей/следующей группе используйте кнопку ◀◀ (REW) или ▶▶ (FF).
 - Сведения о файле фотографии устанавливаются автоматически. Сведения о цвете, извлеченные из файла фотографии, могут не совпадать с ожидаемыми. Тональность и предпочтения можно изменить.
 - Устройство PTP не поддерживает режим сортировки папок.

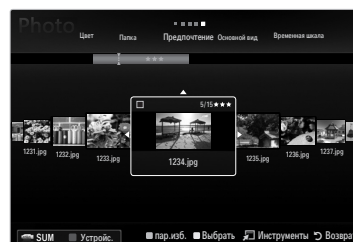

Основной вид

Отображение папок на запоминающем устройстве USB. Если выбрать папку и нажать кнопку **ENTER** , то будут отображаться только файлы фотографий, содержащиеся в выбранной папке.

Файлы, отсортированные в соответствии с критерием **Основной вид**, нельзя сохранить в списке Избранные.

Временная шкала

Сортировка фотографий по дате. Сортировка выполняется по году и месяцу, начиная с самой ранней фотографии.

Цвет → **Красный / Желтый / Зеленый / Синий / Пурпурный / Черный / Серый / Без классификации**

Сортировка фотографий по цвету. Информацию о цвете фотографии можно изменить.

Прежде чем отсортировать фотографии по цвету, необходимо включить функцию **Цветной вид** в меню **Установка**.

Папка

Сортировка фотографий по папкам. Если на устройстве USB слишком много папок, файлы фотографий из каждой папки отображаются по очереди. Фотофайлы из корневой папки отображаются в первую очередь, из всех остальных папок – в алфавитном порядке.

Предпочтение → ★★★★★ / ★★★★☆ / ★★★☆☆ / ★★☆☆☆

Сортировка фотографий по предпочтениям (Избранные). Предпочтения можно менять.

Изменение избранных настроек

Выберите нужную фотографию в списке фотографий, а затем нажимайте зеленую кнопку до тех пор, пока не появится нужная настройка.

Можно выбрать до трех звездочек.

Звезды используются только в целях группировки. Например, 3 звезды не обозначают никакого преимущества над 1 звездой.

Меню параметров списка фотографий

1. Нажмите кнопку **MEDIA.P.**
2. Нажмите кнопку ◀ или ▶ для выбора пункта **Photo**, затем нажмите кнопку **ENTER** [↵].
3. С помощью кнопки ◀ или ▶ выберите необходимый фотофайл.
 - Выбор нескольких фотографий
 - С помощью кнопки ◀ или ▶ выберите необходимый фотофайл. Затем нажмите желтую кнопку.
 - Повторите описанную выше операцию, чтобы выбрать несколько файлов фотографий.
 - Рядом с выбранным файлом фотографии появится значок ✓.
4. Нажмите кнопку **TOOLS**.
 - Вид меню параметров зависит от текущего состояния.

Показ слайдов

Воспроизведение слайд-шоу, составленного из фотофайлов запоминающего устройства USB.

Копировать / Копировать текущую группу / Копировать (если выбрано несколько файлов)

Выберите фотографию для копирования (можно выбрать несколько файлов, нажимая желтую кнопку). Нажмите кнопку **TOOLS** для выбора пункта **Копировать** (или **Копировать текущую группу / Копировать**). Файлы устройства USB будут сохранены в памяти телевизора.

- Можно копировать только файлы, хранящиеся на устройстве USB.
- Если память телевизора заполнена, файлы копировать нельзя.



Удалить / Удалить все / Удалить выбр. Файл (если выбрано несколько файлов)

Выберите фотографию для удаления (можно выбрать несколько файлов, нажимая желтую кнопку). Нажмите кнопку **TOOLS** для выбора пункта **Удалить** (или **Удалить все / Удалить выбр. Файл**). Файлы будут удалены.

- Можно удалить только файлы, хранящиеся в памяти телевизора.
- Удаленный файл восстановить нельзя.

Воспр. текущ. гр.

Воспроизведение слайд-шоу, составленного из файлов фотографий текущей отсортированной группы.

Изм. группу (если в качестве критерия сортировки выбран параметр Цвет)

Можно изменить сведения о цвете выбранного файла фотографии (или группы файлов) для перемещения из одной цветовой группы в другую.

- Эта процедура не повлияет на действительный цвет фотографии.
- Информация о группе текущего файла обновляется, и фотографии перемещаются в новую цветовую группу.
- Чтобы изменить информацию сразу нескольких файлов, выберите нужные файлы с помощью желтой кнопки.

Отменить все (если выбран хотя бы один файл)

Можно отменить выбор всех файлов.

- Значок ✓, свидетельствующий о том, что соответствующий файл выбран, будет скрыт.

Информация

Отображение сведений о файле фотографии, включая его имя, размер, разрешение, дату изменения и путь.

- Информацию о файлах фотографий во время слайд-шоу можно просматривать с помощью аналогичной процедуры.
- Для просмотра информации нажмите кнопку **INFO**.





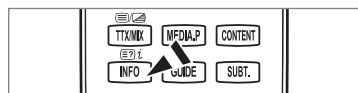



Безопасное отключение

Безопасное отключение устройства от телевизора.









Просмотр фотографии или слайд-шоу

Просмотр слайд-шоу

1. С помощью кнопки ▼ выберите раздел списка файлов.
2. Нажмите кнопку **TOOLS**.
3. С помощью кнопки ▲ или ▼ выберите пункт **Слайд-шоу**, затем нажмите кнопку **ENTER** .
 -  В слайд-шоу будут включены все файлы из раздела File List.
-  Во время слайд-шоу будут отображаться файлы из текущей папки по порядку.
-  Слайды будут отображаться в том порядке, в каком они перечислены в разделе File List.
-  Музыкальные файлы будут автоматически воспроизводиться во время слайд-шоу, если для параметра **Фоновая музыка** установлено значение **Вкл.**
-  Когда отображается список фотографий, нажмите кнопку  (Воспроизведение)/**ENTER**  на пульте дистанционного управления, чтобы начать показ слайдов.

Кнопки управления слайд-шоу



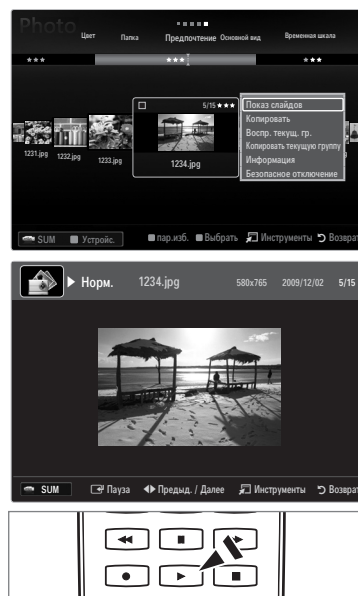

Кнопка	Функция
ENTER 	Воспроизведение/приостановка слайд-шоу.
	Воспроизведение слайд-шоу.
	Приостановка слайд-шоу.
	Выход из режима воспроизведения слайд-шоу и возврат к списку фотографий.
 	Изменение скорости слайд-шоу.
TOOLS	Запуск различных функций в меню фотографий.



Воспроизведение текущей группы

1. Нажмите кнопку ▲ для перехода к разделу критериев сортировки.
2. С помощью кнопки ◀ или ▶ выберите критерий сортировки.
3. Нажмите кнопку ▼ для перехода к разделу списка групп.
4. С помощью кнопок ◀ и ▶ выберите группу.
5. Нажмите кнопку  (воспроизведение). Начнется воспроизведение слайд-шоу с файлов выбранной группы.

• Альтернативный вариант

1. Выберите критерий сортировки, а затем в разделе списка файлов выберите фотографии, содержащиеся в нужной группе.
 -  Для перехода к предыдущей/следующей группе используйте кнопку  (REW) или  (FF).
2. Нажмите кнопку **TOOLS**.
3. С помощью кнопки ▲ или ▼ выберите пункт **Воспр. текущ. гр.**, затем нажмите кнопку **ENTER** .
 -  В слайд-шоу будут включены только фотографии из отсортированной группы, включая выделенные файлы.



Показ слайд-шоу, состоящего только из выбранных файлов

1. С помощью кнопки ▼ выберите раздел списка файлов.
2. С помощью кнопки ◀ или ▶ выберите нужную фотографию в разделе File List.
3. Нажмите желтую кнопку.
4. Повторите описанную выше операцию, чтобы выбрать несколько фотографий.
 - Слева от выбранной фотографии появится значок ✓.
 - Если выбрать только один файл, слайд-шоу воспроизводиться не будет.
 - Чтобы отменить выбор всех файлов, нажмите кнопку **TOOLS** и выберите пункт **Отменить все**.
5. Нажмите кнопку ▶ (воспроизведение)/ENTER [↵].
 - Выбранные файлы будут включены в слайд-шоу.

• Альтернативный вариант

1. С помощью желтых кнопок в разделе File List выберите нужные фотографии.
2. Нажмите кнопку **TOOLS**.
3. С помощью кнопки ▲ или ▼ выберите пункт **Слайд-шоу**, затем нажмите кнопку **ENTER** [↵].
 - Выбранные файлы будут включены в слайд-шоу.

Меню параметров слайд-шоу

1. Во время слайд-шоу (или просмотра фотографии) нажмите кнопку **TOOLS**, чтобы установить параметр.
2. С помощью кнопки ▲ или ▼ выберите параметр, затем нажмите кнопку **ENTER** [↵].

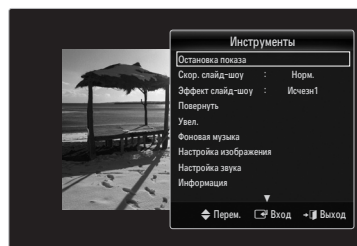

Остановка показа / Запустить показ слайдов

Запуск или остановка слайд-шоу.

Скор. слайд-шоу → Медленная / Норм. / Быстрая

Выбор скорости слайд-шоу.

- Данная функция доступна только во время слайд-шоу.
- Можно также изменить скорость слайд-шоу, нажав кнопку ◀◀ (REW) или ▶▶ (FF) во время слайд-шоу.

Эффект слайд-шоу

Можно выбрать переходный эффект, используемый в слайд-шоу.

■ **Нет / Исчезн1 / Исчезн2 / Жалюзи / Спираль / Шашки / Линейный / Ступени / Появление / Случайно**

- Данная функция доступна только во время слайд-шоу.

Повернуть

Поворот фотографий, хранящихся на запоминающем устройстве USB.

- При каждом нажатии кнопки ◀ фотография поворачивается на 270°, 180°, 90° и 0°.
- При каждом нажатии кнопки ▶ фотография поворачивается на 90°, 180°, 270° и 0°.
- Повернутый файл не сохраняется.

Увел.

Увеличение фотографий, хранящихся на запоминающем устройстве USB. (x1 → x2 → x4)

- Чтобы переместить увеличенное изображение, нажмите кнопку **ENTER** [↵], а затем одну из кнопок ▲/▼/◀/▶. Обратите внимание, что если увеличенная фотография не превышает размер экрана, то функция перемещения недоступна.
- Увеличенное изображение не сохраняется.

Фоновая музыка

Выбор фоновой музыки для просмотра слайд-шоу.

- Этой функцией можно воспользоваться, только если на устройстве USB хранятся музыкальные файлы и файлы фотографий.
- Для изменения режима BGM необходимо загрузить музыкальные файлы. Для загрузки воспроизведите музыкальные файлы в музыкальной категории.

■ **Фоновая музыка → Выкл / Вкл**

- **Выкл.:** фоновая музыка не воспроизводится.
- **Вкл:** если фоновая музыка доступна, то при выборе значения **Вкл** музыка будет воспроизводиться.

■ **Режим BGM → Настр. / Выбр. Файл / Случайно**

Выбор режима, который будет использоваться для фоновой музыки.

■ **Настроение BGM → Энергичный / Ритмичный / Печальный / Веселый / Спокойный / Без классификации**

Музыка с выбранной тональностью будет установлена в качестве фоновой музыки.

- Если для параметра **Режим BGM** установить значение **Настр.**, то можно настроить тональность фоновой музыки.

■ **Выбор файла музыки (0 Выбр.файлы)**

Только выбранный музыкальный файл будет установлен в качестве фоновой музыки.

- Если для параметра **Режим BGM** установлено значение **Выбр. Файл**, то в качестве фона можно выбрать музыкальный файл.

Настройка изображения / Настройка звука

Выбор настроек изображения и звука.

Информация

Отображение сведений о файле фотографии.

Безопасное отключение

Безопасное отключение устройства от телевизора.

Сортировка списка музыкальных файлов

Музыкальные файлы из списка музыки можно отсортировать по определенному критерию.

1. Нажмите кнопку **MEDIA.P.**
2. Нажмите кнопку ◀ или ▶ для выбора пункта **Music**, затем нажмите кнопку **ENTER** [↵].
3. С помощью кнопки ◀ или ▶ выберите критерий сортировки. (**Основной вид, Название, Артист, Настр., Жанр, Папка, Предпоч.**)
 - Музыкальные файлы будут отсортированы в соответствии с выбранным критерием.
4. Нажмите кнопку ▼ для перехода к разделу списка файлов. С помощью кнопки **ENTER** [↵] запустите воспроизведение музыкальных файлов в выбранном порядке.
 - Для перехода к предыдущей/следующей группе используйте кнопку ◀◀ (REW) или ▶▶ (FF).
 - Сведения о музыкальном файле устанавливаются автоматически. Сведения о тональности, извлеченные из музыкального файла, могут не совпадать с ожидаемыми. Тональность и предпочтения можно изменить.
 - Если отсутствует название композиции, отображается имя файла.
 - Если отсутствуют сведения о жанре, исполнителе, альбоме или годе выпуска, то соответствующие поля остаются пустыми.

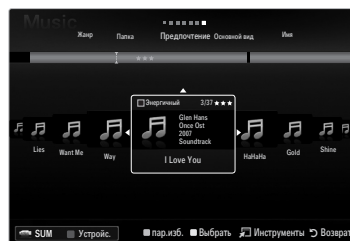

Основной вид

Отображение папок запоминающего устройства USB. Если выбрать папку и нажать кнопку **ENTER** [↵], то будут отображаться только файлы фотографий, содержащиеся в выбранной папке.

- Файлы, отсортированные в соответствии с критерием **Основной вид**, нельзя сохранить в списке **Избранные**.

Имя

Сортировка названий музыкальных файлов по символу/номеру/алфавиту/другому признаку и отображение музыкального файла.

Артист

Сортировка музыкальных файлов по исполнителям в порядке, определенном символом/номером/алфавитом/другим признаком.

Настр. → Энергичный / Ритмичный / Печальный / Веселый / Спокойный / Без классификации

Сортировка музыкальных файлов по тональности. Информацию о тональности композиции можно изменить.

Жанр

Сортировка музыкальных файлов по жанру.

Папка

Сортировка музыкальных файлов по папкам. Если на устройстве USB много папок, файлы из каждой папки отображаются по очереди. Музыкальные файлы из корневой папки отображаются в первую очередь, из всех остальных папок – в алфавитном порядке.

Предпочтение → ★★★★★ / ★★★★★ / ★★★★★ / ★★★★★

Сортировка музыкальных файлов по предпочтениям (Избранное). Предпочтения можно менять.

- Изменение избранных настроек
Выделите нужный музыкальный файл в списке музыки, а затем нажимайте зеленую кнопку до тех пор, пока не появится нужная настройка.
- Можно выбрать до трех звездочек.
- Звезды используются только в целях группировки. Например, 3 звезды не обозначают никакого преимущества над 1 звездой.

Меню параметров списка музыки

1. Нажмите кнопку **MEDIA.P.**
2. Нажмите кнопку ◀ или ▶ для выбора пункта **Music**, затем нажмите кнопку **ENTER** .
3. С помощью кнопки ◀ или ▶ выберите необходимый музыкальный файл.
 - Выбор нескольких музыкальных файлов
 - С помощью кнопки ◀ или ▶ выберите нужный музыкальный файл. Затем нажмите желтую кнопку.
 - Повторите описанную выше операцию, чтобы выбрать несколько музыкальных файлов.
 - Рядом с выбранным музыкальным файлом появится значок ✓.
4. Нажмите кнопку **TOOLS**.
 - Вид меню параметров зависит от текущего состояния.

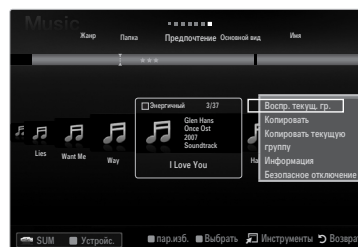

Воспр. текущ. гр.

Воспроизведение музыкальных файлов только из текущей отсортированной группы.

Копировать / Копировать текущую группу / Копировать (если выбрано несколько файлов)

Выберите музыкальный файл для копирования (можно выбрать несколько файлов, нажимая желтую кнопку). Нажмите кнопку **TOOLS** для выбора пункта **Копировать** (или **Копировать текущую группу / Копировать**). Файлы устройства USB будут сохранены в памяти телевизора.

- Можно копировать только файлы, хранящиеся на устройстве USB.
- Если память телевизора заполнена, файлы копировать нельзя.

Удалить / Удалить все / Удалить выбр. Файл (если выбрано несколько файлов)

Выберите файл для удаления (можно выбрать несколько файлов, нажимая желтую кнопку). Нажмите кнопку **TOOLS** для выбора пункта **Удалить** (или **Удалить все / Удалить выбр. Файл**). Файлы будут удалены.

- Можно удалить только файлы, хранящиеся в памяти телевизора.
- Удаленный файл восстановить нельзя.

Изм. группу (если в качестве критерия сортировки выбран параметр Настр.)

Изменение информации о тональности музыкальных файлов.

Информация о группе текущего файла обновляется, и файл перемещается в новую группу.

- Чтобы изменить информацию сразу нескольких файлов, выберите нужные файлы с помощью желтой кнопки.

Отменить все (если выбран хотя бы один файл)

Можно отменить выбор всех файлов.

- Значок ✓, свидетельствующий о том, что соответствующий файл выбран, будет скрыт.

Информация

Отображение информации о музыкальном файле, включая имя, размер, дату изменения и путь к файлу.

- Можно просмотреть сведения о музыкальном файле в режиме **Воспр. текущ. гр.**, используя те же самые процедуры.
- Для просмотра информации нажмите кнопку **INFO**.

Безопасное отключение

Безопасное отключение устройства от телевизора.

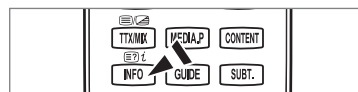

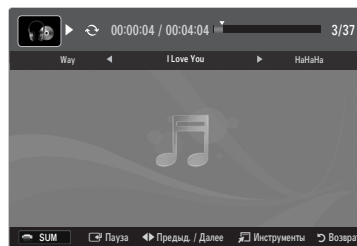

Воспроизведение музыкального файла

- С помощью кнопки ▼ выберите раздел списка файлов.
 - С помощью кнопки ◀ или ▶ выберите музыкальный файл для воспроизведения.
 - Нажмите кнопку ▶ (воспроизведение)/ENTER [↵].
 - ☑ В этом меню отображаются только файлы с расширением MP3. Файлы с другими расширениями не отображаются, даже если они хранятся на том же самом устройстве USB.
 - ☑ Выбранный файл и время его воспроизведения отображается в верхней части экрана.
 - ☑ Для регулировки громкости музыки используйте кнопки громкости на пульте дистанционного управления. Для отключения звука нажмите кнопку **MUTE** на пульте дистанционного управления.
 - ☑ Если при воспроизведении файлов MP3 слышен странный звук, настройте параметры **Эквалайзер** и **SRS TruSurround HD** в меню Звук. (при воспроизведении перемодулированного файла MP3 могут возникнуть проблемы со звуком).
 - ☑ Продолжительность воспроизведения музыкального файла может отображаться как «00:00:00», если в начале файла не найдены данные о времени воспроизведения.
 - ☑ ◀◀ (REW) и ▶▶ (FF) не работают.
- ☑ **Кнопки управления воспроизведением музыки**



Кнопка	Функция
ENTER [↵]	Воспроизведение/приостановка воспроизведения музыкального файла.
▶	Воспроизведение музыкального файла.
⏸	Приостановка воспроизведения музыкального файла.
■	Выход из режима воспроизведения и возврат к списку музыки.
TOOLS	Запуск различных функций в меню музыки.

☑ **Значки типов воспроизведения музыки**

	Повторное воспроизведение всех музыкальных файлов в папке (или выбранного файла). Режим повтора установлено значение Вкл.
	Однократное воспроизведение всех музыкальных файлов в папке (или выбранного файла). Режим повтора установлено значение Выкл.

Воспроизведение музыкальной группы

- Нажмите кнопку ▲ для перехода к разделу критериев сортировки.
 - С помощью кнопки ◀ или ▶ выберите критерий сортировки.
 - Нажмите кнопку ▼ или ENTER [↵] для перехода к разделу списка групп.
 - Нажмите кнопку ▶ (воспроизведение). Начнется воспроизведение файлов выбранной группы.
- **Альтернативный вариант**
 - Выберите критерий сортировки, а затем в разделе списка файлов выберите файлы, содержащиеся в нужной группе.
 - ☑ Для перехода к предыдущей/следующей группе используйте кнопку ◀◀ (REW) или ▶▶ (FF).
 - Нажмите кнопку **TOOLS**.
 - С помощью кнопки ▲ или ▼ выберите пункт **Воспр. текущ. гр.**, затем нажмите кнопку ENTER [↵].
 - ☑ Будут воспроизведены все музыкальные файлы отсортированной группы, включая выбранный файл.

Воспроизведение выбранных музыкальных файлов

- С помощью кнопки ▼ выберите раздел списка файлов.
- С помощью кнопки ◀ или ▶ выберите необходимый музыкальный файл.
- Нажмите желтую кнопку.
- Повторите описанную выше операцию, чтобы выбрать несколько музыкальных файлов.
 - ☑ Слева от выбранного музыкального файла появится значок ✓.
 - ☑ Чтобы отменить выбор всех файлов, нажмите кнопку **TOOLS** и выберите пункт **Отменить все**.
- Нажмите кнопку ▶ (воспроизведение)/ENTER [↵].
 - ☑ Выбранные файлы будут воспроизведены.

Меню параметров воспроизведения музыки

Меню параметров воспроизведения музыки

- Режим повтора** → Вкл / Выкл
Повторное воспроизведение музыкальных файлов.
- Настройка изображения / Настройка звука**
Выбор настроек изображения и звука.
- Информация**
Отображение сведений о музыкальном файле.
- Безопасное отключение**
Безопасное отключение устройства от телевизора.

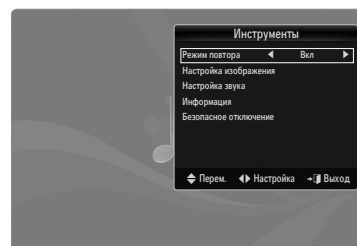

Сортировка списка видео

Видеофайлы из списка видео можно отсортировать по определенному критерию.

1. Нажмите кнопку **MEDIA.P.**
2. С помощью кнопки ◀ или ▶ выберите пункт **Movie**, затем нажмите кнопку **ENTER**
3. Нажмите кнопку ▲ для перехода к разделу критериев сортировки.
4. С помощью кнопки ◀ или ▶ выберите критерий сортировки. (**Основной вид**, **Дата**, **Название**, **Папка**, **Предпоч.**)
 - Видеофайлы будут отсортированы в соответствии с выбранным критерием.
5. С помощью кнопки ▶ (воспроизведение)/**ENTER** запустите воспроизведение видео в выбранном порядке.
 - Сведения о видеофайле устанавливаются автоматически. Предпочтения можно менять.



- Основной вид**
Отображение папок запоминающего устройства USB. Если выбрать папку и нажать кнопку **ENTER** , то будут отображаться только видеофайлы, содержащиеся в выбранной папке.
 - Файлы, отсортированные в соответствии с критерием **Основной вид**, нельзя сохранить в списке Избранные.
- Временная шкала**
Сортировка фильмов по дате. Сортировка выполняется по году и месяцу, начиная с самого раннего видеофайла.
- Имя**
Сортировка и отображение названий видео по порядку, определенному символом/номером/алфавитом/другим признаком.
- Папка**
Если на устройстве USB много папок, видеофайлы из каждой папки отображаются по очереди. Видеофайлы из корневой папки отображаются в первую очередь, из всех остальных папок – в алфавитном порядке.
- Предпочтение** → ★★★★★ / ★★★★★ / ★★★★★ / ★★★★★
Сортировка фильмов по предпочтениям. (Избранное) Предпочтения можно менять.
 - Изменение избранных настроек
Выделите нужный видеофайл в списке видео, а затем нажимайте зеленую кнопку до тех пор, пока не появится нужная настройка.
 - Можно выбрать до трех звездочек.
 - Звезды используются только в целях группировки. Например, 3 звезды не обозначают никакого преимущества над 1 звездой.

Меню параметров списка видео

1. Нажмите кнопку **MEDIA.P.**
2. С помощью кнопки ◀ или ▶ выберите пункт **Movie**, затем нажмите кнопку **ENTER** .
3. С помощью кнопки ◀ или ▶ выберите необходимый видеофайл.
 - Выбор нескольких видеофайлов
 - С помощью кнопки ◀ или ▶ выберите необходимый видеофайл. Затем нажмите желтую кнопку.
 - Повторите описанную выше операцию, чтобы выбрать несколько видеофайлов.
 - Рядом с выбранным видеофайлом появится значок ✓.
4. Нажмите кнопку **TOOLS**.
 - Вид меню параметров зависит от текущего состояния.

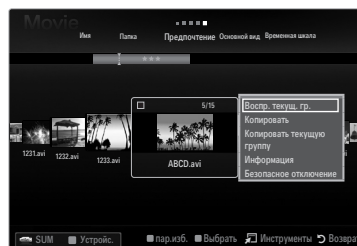

Воспр. текущ. гр.

Воспроизведение видеофайлов только из текущей отсортированной группы.

Копировать / Копировать текущую группу / Копировать (если выбрано несколько файлов)

Выберите фильм для копирования (можно выбрать несколько файлов, нажимая желтую кнопку). Нажмите кнопку **TOOLS** для выбора пункта **Копировать** (или **Копировать текущую группу / Копировать**). Файлы устройства USB будут сохранены в памяти телевизора.

- Можно копировать только файлы, хранящиеся на устройстве USB.
- Если память телевизора заполнена, файлы копировать нельзя.

Удалить / Удалить все / Удалить выбр. Файл (если выбрано несколько файлов)

Выберите файл для удаления (можно выбрать несколько файлов, нажимая желтую кнопку). Нажмите кнопку **TOOLS** для выбора пункта **Удалить** (или **Удалить все / Удалить выбр. Файл**). Файлы будут удалены.

- Можно удалить только файлы, хранящиеся в памяти телевизора.
- Удаленный файл восстановить нельзя.

Отменить все (если выбран хотя бы один файл)

Можно отменить выбор всех файлов.

- Значок ✓, свидетельствующий о том, что соответствующий файл выбран, будет скрыт.

Информация

Отображение информации о видеофайле, включая имя, размер, дату изменения и путь к файлу.

- Для просмотра информации нажмите кнопку **INFO**.

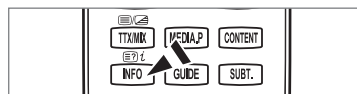

Безопасное отключение

Безопасное отключение устройства от телевизора.



Воспроизведение видеофайла

Воспроизведение видеофайла

1. С помощью кнопки ▼ выберите раздел списка файлов.
 2. С помощью кнопки ◀ или ▶ выберите видеофайл для воспроизведения.
 3. Нажмите кнопку  (воспроизведение)/**ENTER** .
- Выбранный файл будет воспроизведен.
 - Выбранный файл и время его воспроизведения отображается в верхней части экрана.
 - Продолжительность воспроизведения видеофайла может отображаться как «00:00:00», если в начале файла не найдены данные о времени воспроизведения.
 - Можно просматривать интересные мультимедийные файлы игр, однако игровые функции не поддерживаются.

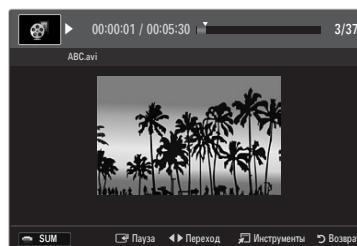





☑ Поддерживаемые форматы субтитров

Имя	Расширение файла	Формат
Текст MPEG-4, зависящий от времени	.txt	XML
SAMI	.smi	HTML
SubRip	.srt	основанный на последовательности
SubViewer	.sub	основанный на последовательности
Micro DVD	.sub или .txt	основанный на последовательности





☑ Поддерживаемые форматы видео

Расширение файла	Контейнер	Видеодекoder	Аудиокодек
*.avi	AVI	Divx 3,11	MP3, AC3, LPCM, ADPCM (MULAW ALAW)
		Divx 4,x	
		Divx 5,1	
		Divx 6,0	
		XviD	
		H.264 BP	
		H.264 MP	
		H.264 HP	
		MPEG-4 SP	
		MPEG-4 ASP	
Motion JPEG			
*.mkv	MKV	Divx 3,11	MP3, AC3, LPCM, ADPCM (MULAW ALAW), AAC
		Divx 4,x	
		Divx 5,1	
		Divx 6,0	
		XviD	
		H.264 BP	
		H.264 MP	
		H.264 HP	
		MPEG-4 SP	
		MPEG-4 ASP	
Motion JPEG			
*.asf	ASF	Divx 3,11	WMA, MP3, AC3, LPCM, ADPCM, (MULAW ALAW), AAC
		Divx 4,x	
		Divx 5,1	
		Divx 6,0	
		XviD	
		H.264 BP	
		H.264 MP	
		H.264 HP	
		MPEG-4 SP	
		MPEG-4 ASP	
*.wmv (VC1)		Window Media Video v9	
*.mp4	MP4 (SMP4)	H.264 BP	ADPCM, (HE)-AAC, mp3
		H.264 MP	
		H.264 HP	
		MPEG-4 SP	
		MPEG-4 ASP	
*.3gp	3GPP	H.264 BP	ADPCM, (HE)-AAC
		H.264 MP	
		H.264 HP	
		MPEG-4 SP	
*.vro (ps)	VRO/VOB	MPEG2	AC3, MPEG, LPCM
		MPEG1	
*.mpg *.mpeg (ps)		MPEG1 (Program Stream)	AC3, MPEG, LPCM
		MPEG2 (Program Stream)	
others (ts)		MPEG2 (Transport Stream)	AAC, HE-AAC, MP3, DD+
		H.264 (Transport Stream)	
		VC1 (Transport Stream)	



☑ Кнопки управления воспроизведением видео

Кнопка	Функция
ENTER 	Воспроизведение/приостановка воспроизведения видеофайла
	Воспроизведение видеофайла
	Приостановка воспроизведения видеофайла
TOOLS	Запуск различных функций из меню видео.
	Выход из режима воспроизведения и возврат к списку видео.
◀ / ▶	Обратное или прямое воспроизведение видеофайла.
▲ / ▼	Переход к первому/последнему файлу.
	Воспроизведение файла с двойной скоростью. Эта функция может не поддерживаться в зависимости от кодека.

Воспроизведение видеогруппы



1. Нажмите кнопку ▲ для перехода к разделу критериев сортировки.
 2. С помощью кнопки ◀ или ▶ выберите критерий сортировки.
 3. Нажмите кнопку ▼ или ENTER  для перехода к разделу списка групп.
 4. Нажмите кнопку  (воспроизведение). Начнется воспроизведение только файлов выбранной группы.
- **Альтернативный вариант**
 1. Выберите критерий сортировки, а затем в разделе списка файлов выберите файлы, содержащиеся в нужной группе.
 - ☑ Для перехода к предыдущей/следующей группе используйте кнопку  (REW) или  (FF).
 2. Нажмите кнопку TOOLS.
 3. С помощью кнопки ▲ или ▼ выберите пункт **Воспр. текущ. гр.**, затем нажмите кнопку ENTER .
 - ☑ Будут воспроизведены все видеофайлы отсортированной группы, включая выбранный файл.

Воспроизведение выбранных видеофайлов

1. С помощью кнопки ▼ выберите раздел списка файлов.
2. С помощью кнопки ◀ или ▶ выберите необходимый музыкальный файл.
3. Нажмите желтую кнопку.
 - ☑ Слева от выбранного видеофайла появится значок ✓ .
 - ☑ Чтобы отменить выбор всех файлов, нажмите кнопку TOOLS и выберите пункт **Отменить все**.
4. Повторите описанную выше операцию, чтобы выбрать несколько видеофайлов.
5. Нажмите кнопку  (воспроизведение)/ENTER .
 - ☑ Будут воспроизведены только выбранные файлы.

Непрерывное воспроизведение видео (Resume Play)

После выхода из режима воспроизведения видео фильм можно будет воспроизвести позднее с места, на котором воспроизведение было остановлено.

1. С помощью кнопки ◀ или ▶ выберите видеофайл для непрерывного воспроизведения в разделе File List.
2. Нажмите кнопку  (воспроизведение)/ENTER .
3. Выберите **Неперер.** (Resume Play), нажав синюю кнопку.
 - ☑ Воспроизведение видео начнется с того момента, на котором было остановлено.
 - ☑ Если для функции **Справка неперер. воспр.** задано значение **Вкл** в меню Setup, при возобновлении воспроизведения видеофайла отобразится всплывающее сообщение.

Меню параметров воспроизведения видео

❑ **Настройка изображения / Настройка звука**

Выбор настроек изображения и звука.

❑ **Разм.изображения**

■ **Полноэкранное**

Полноэкранное воспроизведение видео.

■ **Оригинальное**

Воспроизведение видео в исходном размере.

❑ **Настройка субтитров**

Установка субтитров для видео.

■ **Субтитры → Вкл / Выкл**

Включение или выключение субтитров для видео.

■ **Язык субтитров**

Пользователь может задать язык субтитров.

■ **Размер субтитров → Малый / Стандартный / Большой**

Изменение размера шрифта субтитров.

■ **Синхронизация субтитров**

Регулировка синхронизации субтитров.

■ **Сброс синхр. субтитров**

Сброс отрегулированной синхронизации субтитров.

❑ **Информация**

Отображение сведений о видеофайле.

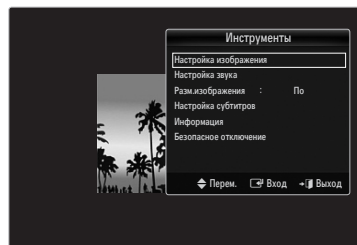

❑ **Безопасное отключение**

Безопасное отключение устройства от телевизора.



Использование Меню Setup

В меню Setup отображаются пользовательские настройки меню **Media Play**.

1. Нажмите кнопку **MEDIA.P.**
2. С помощью кнопки ◀ или ▶ выберите пункт **Setup**, затем нажмите кнопку **ENTER** .
3. С помощью кнопки ▲ или ▼ выберите необходимый параметр.
4. С помощью кнопки ◀ или ▶ выберите необходимый параметр.
 Чтобы выйти из режима **Media Play**, нажмите кнопку **MEDIA.P** на пульте дистанционного управления.



■ Цветной вид → Вкл / Выкл

Пользователь может выбрать сортировку фотографий по цвету. Если для данного параметра установлено значение Оп, время загрузки может быть увеличено из-за сбора информации о цвете фотографий.

■ Режим повтора → Вкл / Выкл

Повторное воспроизведение музыкальных файлов.

■ Справка непрер. воспр. → Вкл / Выкл

Отображение всплывающего справочного сообщения при непрерывном воспроизведении видеофайла.

■ Получить код регистрации DivX® VOD

Отображение авторизованного кода регистрации телевизора. Если выполнить подключение к веб-узлу DivX и выполнить регистрацию кода, используя личную учетную запись, можно загрузить файл регистрации услуги видео по запросу. Если воспроизвести файл регистрации услуги видео по запросу с помощью Media Play, регистрация будет завершена.

 Для получения дополнительной информации об услуге видео по запросу DivX® посетите веб-узел www.DivX.com.

■ Получить код деактивации DivX® VOD

Если услуга видео по запросу DivX® не зарегистрирована, отобразится код отключения регистрации.

Если применить эту функцию, когда зарегистрирована услуга видео по запросу DivX®, текущая регистрация услуги видео по запросу DivX® будет отключена.

■ Время заставки → 2 часа / 4 часа / 8 часов

Выберите, чтобы задать время ожидания перед отображением экранной заставки.

■ Информация

Выберите для просмотра информации о подключенном устройстве.

■ Безопасное отключение

Безопасное отключение устройства от телевизора.

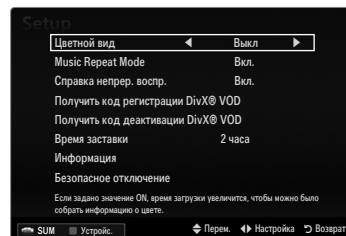

Настройка сети DLNA

DLNA позволяет просматривать на экране телевизора изображения, музыку и видеоматериалы, хранящиеся на компьютере, посредством сетевого соединения в режиме Media Play. Теперь не нужно копировать материалы на запоминающее устройство USB, подключаемое затем к телевизору. Для использования DLNA необходимо, чтобы телевизор был подключен к сети, а приложение DLNA было установлено на компьютере.

Схема сетевого соединения – кабельное



Схема сетевого соединения – беспроводное



1. Для получения дополнительной информации о настройке сети см. раздел «Настройка сети».
 - ☑ Рекомендуется размещать телевизор и компьютер в одной и той же подсети. Первые 3 части адреса подсети, IP-адресов телевизора и компьютера должны быть одинаковыми, и только последняя часть (адрес хоста) должна быть изменена. (например, IP-адрес: 123.456.789.**)
2. С помощью кабеля LAN подсоедините компьютер, на который будет установлена программа **Samsung PC Share Manager**, к внешнему модему.
 - ☑ Можно подсоединить телевизор к компьютеру напрямую без подключения его к устройству совместного доступа (маршрутизатору).

Установка приложения DLNA

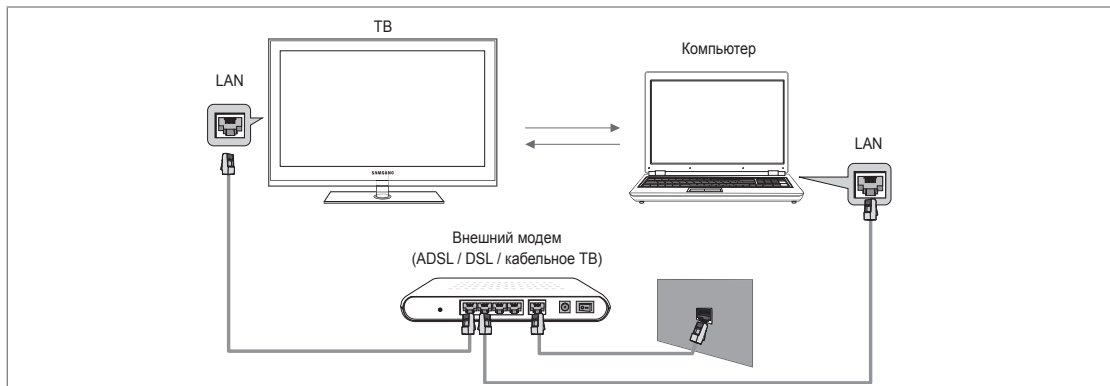
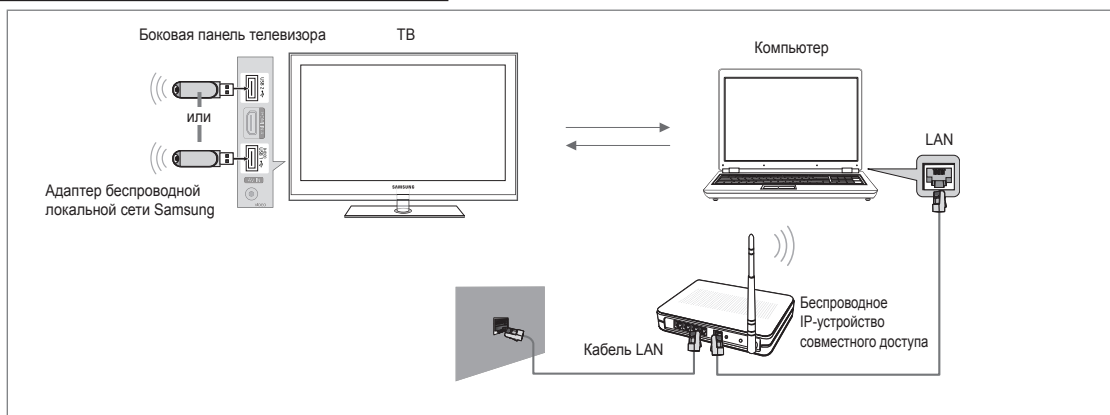
Чтобы иметь возможность просматривать содержимое компьютера на экране телевизора, необходимо сначала установить данное приложение. Для безотказной работы функции DLNA используйте программу на прилагаемом к телевизору компакт-диске или используйте программу Samsung PC Share Manager, соответствующую модели телевизора, которую можно загрузить с веб-узла компании Samsung.

Системные требования

1. Вставьте в компьютер программный компакт-диск, входящий в комплект телевизора.
2. Для установки программы требуется 30 Мб свободного места на жестком диске.
 - ☑ При обмене файлами на каждые 100 файлов требуется 30 Мб свободного места на жестком диске.
 - ☑ В случае отклонения обмена файлами на жестком диске освобождается место, занимаемое эскизами.

Поддерживаемые форматы

- Для изображений: JPEG/для аудио: MP3/для видео: контейнеры AVI, MKV, ASF, MP4, 3GPP, PS, TS. Для получения подробной информации о поддерживаемых форматах видео см. инструкции раздела «Воспроизведение видеофайла».

Установка приложения



1. Запустите файл Setup.exe на программном компакт-диске, входящем в комплект телевизора.
 - ☑ Этот файл можно также загрузить с веб-узла www.samsung.com.
2. Установите программу SAMSUNG PC Share Manager, как показано на рисунках ниже.
3. После завершения установки на рабочем столе появится значок PC Share Manager.
 - ☑ Дважды щелкните значок, чтобы запустить программу.

Структура экрана программы

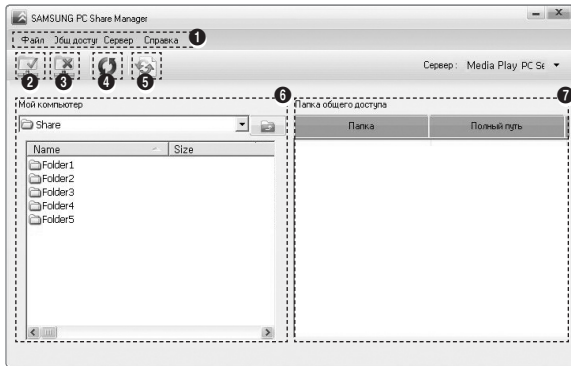

1. Меню. В данном приложении представлены следующие меню: **Файл**, **Общ. доступ**, **Сервер** и **Справка**.
2. Щелкните, чтобы получить доступ к выбранной папке сервера.
3. Щелкните, чтобы прекратить доступ.
4. Щелкните, чтобы обновить папки и файлы компьютера.
5. Щелкните, чтобы синхронизировать состояние общего доступа.
6. Папки и файлы компьютера для общего доступа отобразятся в списке.
7. Папки для общего доступа отобразятся в списке.

□ **Файл**

■ **Свойства**

Отображение сведений о выбранном файле или папке.

- Способ 1. Выберите файл или папку в меню **Файл**, а затем откройте подменю **свойство**.
- Способ 2. Выберите файл или папку, щелкните выбранный элемент правой кнопкой мыши и нажмите **свойство** во всплывающем меню.

<Способ 1>

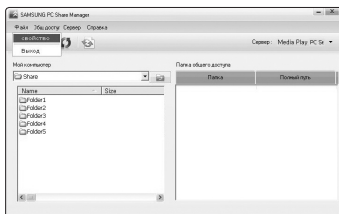

<Способ 2>

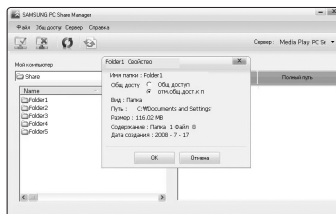

■ **Выход**

Выход из приложения DLNA.

При выборе пункта **Выход** до применения внесенных в статус общего доступа изменений, отобразится сообщение с запросом о необходимости применить к компьютеру измененные настройки. Чтобы применить внесенные изменения и выйти из приложения, выберите пункт **Да**.

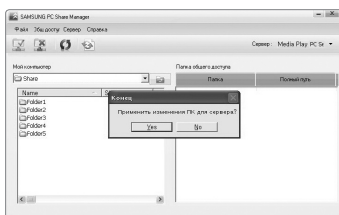

□ **Общ доступ**

■ **Общий доступ к элементу Папка**

Папки можно передавать с компьютера на телевизор. Для общего доступа можно открыть не более 32 папок.

☑ В этом случае компьютер будет выполнять для телевизора роль сервера.

- **Способ 1.** Выберите папку в списке **Мой компьютер**, откройте меню **Общ доступ** и выберите подменю **Общий доступ к папке**.
- **Способ 2.** Выберите папку в списке **Мой компьютер**, щелкните выбранный элемент правой кнопкой мыши и нажмите **общий доступ к папке** во всплывающем меню.
- **Способ 3.** Наведите курсор мыши на папку в списке **Мой компьютер**, расположенном в левой панели, и перетащите выбранный элемент в панель папок для общего доступа. Если отобразится сообщение с запросом о подтверждении, выберите пункт **Да**.

<Способ 1>

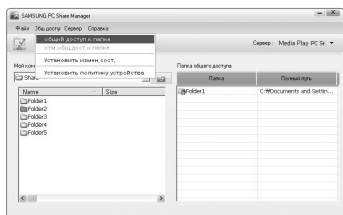

<Способ 2>

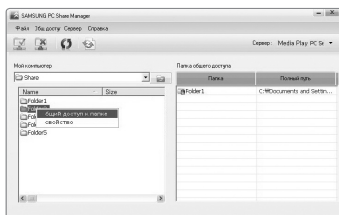

<Способ 3>

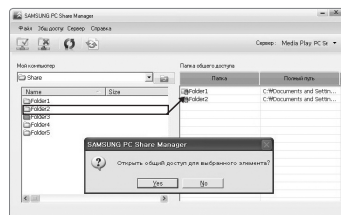

■ **Отмена общего доступа к папкам (общий доступ к папке)**

На компьютере можно отменить общий доступ к папкам. Выберите папку на панели **Папка общего доступа** и нажмите пункт **Отм.общ.дост.к папке**.

- **Способ 1.** Выберите папку на панели **Папка общего доступа**, откройте меню **Общ доступ**, а затем выберите **отм. общ.дост.к папке**.
- **Способ 2.** Выберите папку на панели **Папка общего доступа**, щелкните выбранный элемент правой кнопкой мыши и нажмите **отм.общ.дост.к папке** во всплывающем меню.
- **Способ 3.** Наведите курсор мыши на папку в панели **Папка общего доступа** и перетащите выбранный элемент в панель **Мой компьютер**. Если отобразится сообщение с запросом о подтверждении отмены, выберите пункт **Да**.

<Способ 1>

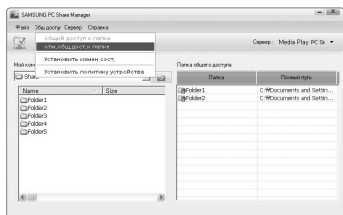

<Способ 2>

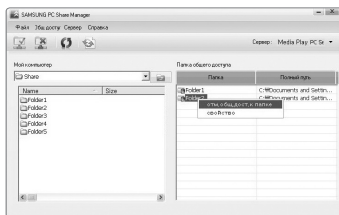

<Способ 3>

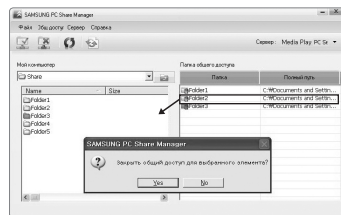

■ **Применение текущих настроек**

Выполните это действие, если из-за открытия или отмены общего доступа к папке требуется синхронизация. Меню **Установить измен.сост.** позволяет применить изменения, внесенные в папки общего доступа, к данным, хранящимся вместе с программой общего доступа на компьютере.

Поскольку применение изменений к внутренним данным – это длительный процесс, данная функция позволяет пользователю применять изменения к данным только в случае необходимости.

Изменения, внесенные в папки общего доступа, применяются к серверу только при выборе меню **Установить измен.сост.**. Изменения, внесенные в папки общего доступа, применяются к компьютеру только при выборе меню **Установить измен.сост.**

- **Способ 1.** В меню **Общ доступ** откройте подменю **Refresh DB**.
- **Способ 2.** Щелкните значок **Установить измен.сост.**

<Способ 1>

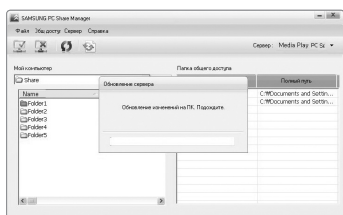

<Способ 2>

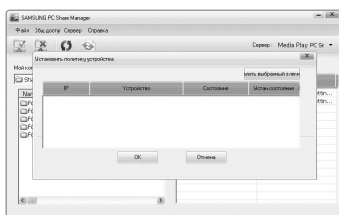

■ Настройка прав доступа

Чтобы установить соединение телевизора с компьютером, необходимо выбрать значение **Установить политику устройства** в окне настройки прав доступа телевизора. Кроме того, сервер компьютера и телевизор должны быть подключены к одной подсети.

- Способ. Откройте меню **Общ доступ** и выберите пункт **Установить политику устройства**. Отклоненные элементы обозначены серым. Права доступа можно изменить, используя кнопку Allow **Принять/Отклонить**. Чтобы удалить элемент, выделите его и нажмите **Delete Item**.

□ Сервер

■ Сервер

Запуск или остановка использования компьютера в качестве сервера.

■ Запускать сервер DLNA Digital Media при запуске Windows

Автоматический запуск сервера компьютера при запуске операционной системы Windows.

■ Изменить имя сервера

Изменение имени сервера компьютера. Введите новое имя и нажмите **ОК**. Новое имя отобразится в верхнем правом углу окна на компьютере и на экране телевизора.

□ Справка



■ Версия

Отображение информационного окна о версии программы.

Использование функций DLNA

Использование меню DLNA

Технология DLNA (Digital Living Network Alliance) позволяет просматривать содержимое сервера DLNA (как правило, это компьютер), подсоединенного к телевизору или являющегося звеном сети. Media Play позволяет просматривать содержимое запоминающего устройства USB, подсоединенного к телевизору, а DLNA – содержимое сервера DLNA (компьютера), подсоединенного к телевизору или являющегося звеном сети. Для использования содержимого используются те же самые процедуры, что и для **Media Play (USB & DLNA)**.

- ☑ Если на компьютер установить программу PC Share Manager, поставляемую вместе с телевизором, то компьютер можно будет использовать в качестве сервера DLNA для работы в сети.
 - ☑ Подробное описание процедур по использованию меню DLNA см. в инструкциях к «Media Play».
1. Нажмите кнопку **MEDIA.P** на пульте дистанционного управления, чтобы открыть меню **DLNA**.
 2. С помощью кнопки **◀** или **▶** выберите значок (**Photo, Music, Movie, Setup**), затем нажмите кнопку **ENTER** .
- ☑ Чтобы выйти из режима **DLNA**, нажмите кнопку **MEDIA.P** на пульте дистанционного управления.
 - ☑ DLNA не поддерживает следующие функции:
 - функцию фоновой музыки и настройки фоновой музыки.
 - сортировку файлов по предпочтениям в папках Photo, Music и Movie;
 - функцию Изм. группу.
 - функцию копирования и удаления Копировать / Удалить;
 - функцию Безопасное отключение.
 - функции кнопок REW/FF (/) во время воспроизведения видео;
 - функцию непрерывного воспроизведения видео (Resume Play).
 - ☑ Функция пропуска не работает при использовании некоторых контейнеров, таких как asf и mkv.
 - ☑ Технология Divx DRM, функция воспроизведения нескольких звуковых дорожек и функция встроенных субтитров не поддерживаются.
 - ☑ Для использования программы Samsung PC Share manager на компьютере требуется разрешение брандмауэра.
 - ☑ Программа DLNA других производителей может не поддерживать функции пропуска (кнопки **◀/▶**) или паузы в зависимости от соответствующей информации содержимого.
 - ☑ Во время воспроизведения видео может не отображаться время воспроизведения.

Подключение устройств Anynet+

Что такое Anynet+?

Anynet+ – это функция, позволяющая с помощью пульта дистанционного управления для телевизора управлять всеми подключенными устройствами Samsung, поддерживающими функцию Anynet+. Систему Anynet+ можно использовать только с устройствами Samsung, поддерживающими функцию Anynet+. Чтобы узнать, поддерживает ли ваше устройство Samsung эту функцию, проверьте, есть ли на устройстве значок Anynet+.

Подключение к телевизору

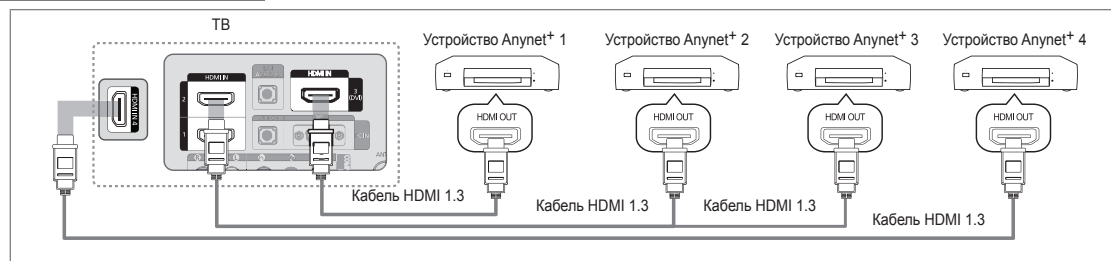

1. С помощью кабеля HDMI соедините гнездо **HDMI IN (1, 2, 3(DVI) или 4)** на телевизоре с гнездом **HDMI OUT** на соответствующем устройстве, поддерживающем функцию Anynet+.

Подключение к домашнему кинотеатру

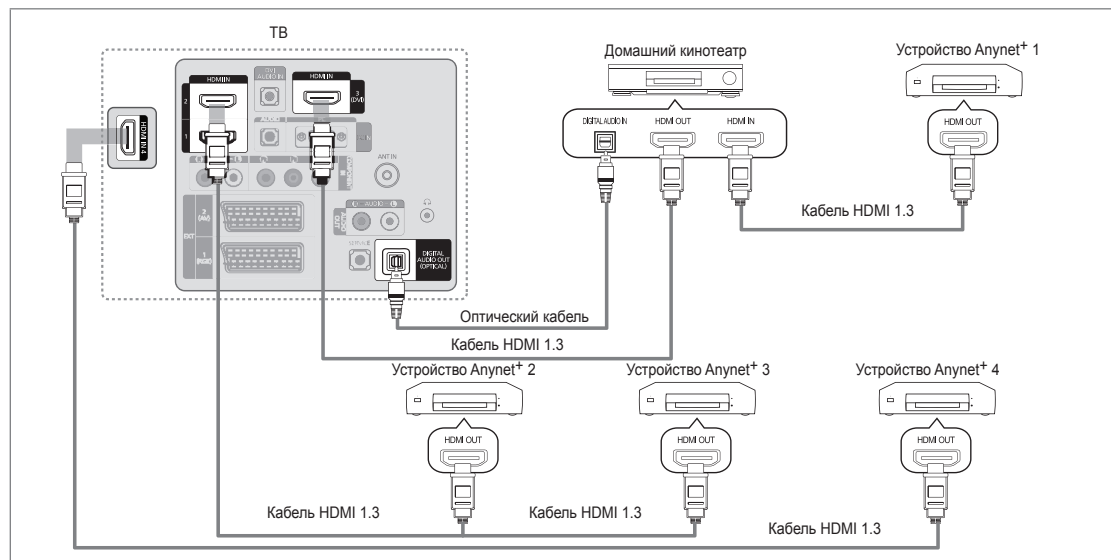

1. С помощью кабеля HDMI соедините гнездо **HDMI IN (1, 2, 3(DVI) или 4)** на телевизоре с гнездом **HDMI OUT** на соответствующем устройстве, поддерживающем функцию Anynet+.
2. С помощью кабеля HDMI соедините гнездо **HDMI IN** домашнего кинотеатра и гнездо **HDMI OUT** соответствующего устройства, поддерживающего функцию Anynet+.
 - ☑ Подсоедините оптический кабель между гнездом **DIGITAL AUDIO OUT (OPTICAL)** на телевизоре и цифровым аудиовходом на домашнем кинотеатре.
 - ☑ После подсоединения кабелей, как описано выше, через гнездо для оптического кабеля выполняется вывод только двухканального звука. Звук будет слышен только через передний правый и левый громкоговорители, а также через сабвуфер домашнего кинотеатра. Если требуется 5,1-канальный звук, подключите гнездо **DIGITAL AUDIO OUT (OPTICAL)** на проигрывателе DVD-дисков/декодере кабельного/спутникового телевидения (т.е. устройстве Anynet 1 или 2) непосредственно к усилителю или домашнему кинотеатру, а не к телевизору.
 - ☑ Подключайте только один домашний кинотеатр.
 - ☑ Устройство Anynet+ можно подключить с помощью кабеля HDMI 1.3. Некоторые кабели HDMI могут не поддерживать функции Anynet+.
 - ☑ Функция Anynet+ работает, когда аудиоустройство, поддерживающее Anynet+, находится в режиме ожидания или включено.
 - ☑ Anynet+ поддерживает до 12 аудиоустройств. Можно подключить максимум 3 устройства одного типа.

Настройка Anynet+

Нажмите кнопку **TOOLS** для отображения меню **Инструменты**. Можно также отобразить меню Anynet+, выбрав **Инструменты** → **Anynet+ (HDMI-CEC)**.

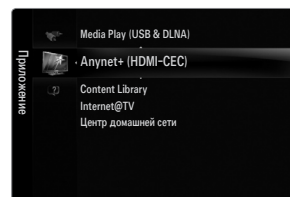

Установка

Anynet+ (HDMI-CEC) → Выкл / Вкл

Чтобы использовать функцию Anynet+, необходимо установить для параметра **Anynet+ (HDMI-CEC)** значение **Вкл**.

Когда функция **Anynet+ (HDMI-CEC)** отключена, все операции, связанные с Anynet+, деактивируются.

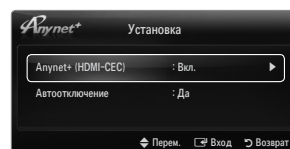

Автоотключение → Нет / Да

Настройка устройства Anynet+ на автоматическое выключение при выключении телевизора.

Для использования функции Anynet+ на пульте дистанционного управления для телевизора в качестве активного источника необходимо выбрать телевизор.

Если для параметра **Автоотключение** выбрано значение **Да**, подключенные внешние устройства будут отключаться при выключении телевизора. Можно выбрать, должно ли внешнее устройство, находящееся в режиме записи, выключаться.

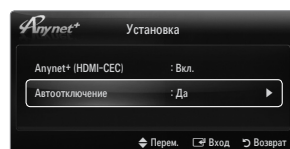

Переключение между устройствами, поддерживающими функцию Anynet+

1. Нажмите кнопку **TOOLS**. Нажмите кнопку **ENTER**, чтобы выбрать пункт **Anynet+ (HDMI-CEC)**.

2. С помощью кнопки **▲** или **▼** выберите пункт **Список устройств**, затем нажмите кнопку **ENTER**.

Отобразится список устройств Anynet+, подключенных к телевизору.

Если не удастся найти необходимое устройство, нажмите красную кнопку, чтобы начать сканирование устройств.

3. Нажмите кнопку **▲** или **▼**, чтобы выбрать необходимое устройство, а затем нажмите кнопку **ENTER**. Будет выбрано соответствующее устройство.

Только при установке для функции **Anynet+ (HDMI-CEC)** значения **Вкл** в меню **Приложение** можно отобразить меню **Список устройств**.

Переключение на выбранное устройство может занять до 2 минут. Операцию переключения нельзя отменить во время ее выполнения.

Время, необходимое для сканирования устройств, зависит от количества подключенных устройств.

По завершении сканирования устройств количество найденных устройств не отображается.

Несмотря на то, что телевизор при включении (кнопка питания) автоматически производит поиск списка устройств, устройства, подключенные к телевизору могут не всегда автоматически отображаться в списке устройств при включении телевизора. Нажмите красную кнопку, чтобы выполнить поиск подключенных устройств.

При выборе режима внешнего ввода с помощью кнопки **SOURCE** функцию Anynet+ нельзя использовать. Убедитесь, что выбрано устройство Anynet+, воспользовавшись списком **Список устройств**.

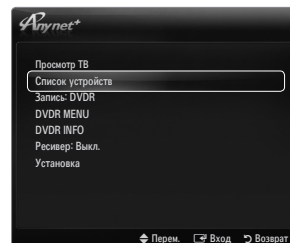

Меню Anynet+

Меню Anynet+ изменяется в зависимости от типа и состояния устройств Anynet+, подключенных к телевизору.

Меню Anynet+	Описание
Просмотр ТВ	Переключение из режима Anynet+ в режим ТВ-трансляции.
Список устройств	Отображение списка устройств Anynet+.
(имя_устройства) Menu	Отображение меню подключенных устройств. Например: если подключено устройство записи DVD-дисков, отобразится меню диска в устройстве записи DVD-дисков.
(имя_устройства) INFO	Отображение меню воспроизведения подключенного устройства. Например: если подключено устройство записи DVD-дисков, отобразится меню воспроизведения диска в устройстве записи DVD-дисков.
Запись: (*устройство записи)	Немедленное начало записи с помощью устройства записи. (Функция записи доступна, только если ее поддерживают устройства.)
Остановить запись: (*устройство записи)	Остановка записи.
Ресивер	Звук воспроизводится через приемник.

Если подключено несколько устройств записи, они отображаются как (*устройство записи), если подключено только одно устройство записи, оно будет отображаться как (*имя_устройства).

Кнопки пульта управления телевизора, доступные в режиме Anynet+

Тип устройства	Рабочее состояние	Доступные кнопки
Устройство Anynet+	После выбора устройства, когда на экране отображается меню соответствующего устройства.	Цифровые кнопки Кнопки ▲/▼/◀/▶/прокрутка/ENTER ↵ Цветные кнопки/кнопка EXIT
	После выбора устройства при воспроизведении файла	◀◀ (поиск в обратном направлении)/▶▶ (поиск вперед)/■ (остановка)/▶ (воспроизведение)/⏸ (пауза)
Устройство со встроенным тюнером	После выбора устройства во время просмотра телепрограммы	P ▼/P ▲
Аудиоустройство	Когда включен приемник	— ▲ +/MUTE

- ☑ Функция Anynet+ работает только в том случае, если на пульте дистанционного управления в качестве активного источника выбран телевизор.
- ☑ Кнопка ■ активна только в режиме записи.
- ☑ Устройствами Anynet+ нельзя управлять с помощью кнопок на телевизоре. Устройствами Anynet+ можно управлять только с помощью пульта дистанционного управления телевизора.
- ☑ Пульт дистанционного управления телевизора может не работать в определенных условиях. В этом случае повторно выберите устройство, поддерживающее функцию Anynet+.
- ☑ Функции Anynet+ не доступны на устройствах других производителей.
- ☑ Функции ◀◀, ▶▶ на разных устройствах могут различаться.

Запись

С помощью устройства для записи Samsung можно записывать телевизионные программы.

- Нажмите кнопку **TOOLS**. Нажмите кнопку **ENTER** ↵, чтобы выбрать пункт **Anynet+ (HDMI-CEC)**.
- Нажмите кнопку ▲ или ▼, чтобы выбрать немедленную запись, затем нажмите кнопку **ENTER** ↵. Начнется запись.
 - ☑ Если используется несколько записывающих устройств
При подключении нескольких записывающих устройств эти устройства отображаются в списке. Нажмите кнопку ▲ или ▼, чтобы выбрать устройство записи, затем нажмите кнопку **ENTER** ↵. Начнется запись.
 - ☑ Если устройство записи не отображается, выберите **Список устройств** и нажмите красную кнопку, чтобы выполнить поиск устройств.
- Чтобы выйти, нажмите кнопку **EXIT**.
 - ☑ Можно записывать потоки источников, выбрав пункт **Запись**: (имя_устройства).
 - ☑ При нажатии кнопки ■ начнется запись того, что воспроизводится на экране. При просмотре видео с другого устройства будет выполнена запись видео с этого устройства.
 - ☑ Перед записью проверьте, правильно ли выполнено подключение к гнезду антенны на записывающем устройстве. Для правильного подключения антенны к устройству записи см. руководство пользователя к устройству записи.

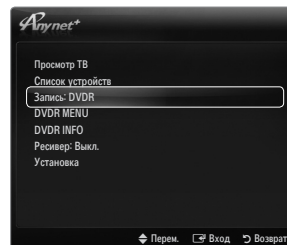

Прослушивание через ресивер (домашний кинотеатр)

Вместо громкоговорителей телевизора звук можно прослушивать через приемник.

- Нажмите кнопку **TOOLS**. Нажмите кнопку **ENTER** ↵, чтобы выбрать пункт **Anynet+ (HDMI-CEC)**.
- Нажмите кнопку ▲ или ▼, чтобы выбрать пункт **Ресивер**. Нажмите кнопку ◀ или ▶ для выбора пункта **Вкл** или **Выкл**.
- Чтобы выйти, нажмите кнопку **EXIT**.
 - ☑ Если используемый приемник поддерживает только аудио, он может не отображаться в списке устройств.
 - ☑ Приемник будет работать при правильном подключении оптического гнезда на приемнике к гнезду **DIGITAL AUDIO OUT (OPTICAL)** на телевизоре.
 - ☑ Если для приемника (домашний кинотеатр) установлено значение **Вкл**, звук будет слышен из выходного гнезда для оптического соединения телевизора. Если для телевидения используется сигнал цифрового ТВ (по воздуху), то звук будет воспроизводиться по 5,1-канальной системе приемника домашнего кинотеатра. Если в качестве источника используется цифровое устройство, например DVD-проигрыватель, подключенный к телевизору с помощью кабеля HDMI, воспроизведение звука возможно только по 2-канальной системе приемника домашнего кинотеатра.
 - ☑ При отключении питания телевизора, когда для параметра **Receiver** установлено значение **Вкл** (путем отсоединения кабеля питания или при нарушении энергоснабжения), при повторном включении телевизора для параметра **Выбрать громкогов.** может быть установлено значение **Внеш. громк.**

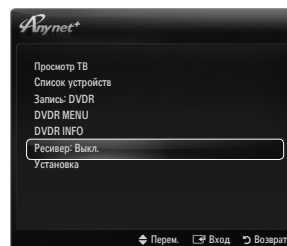





Поиск и устранение неисправностей Anynet+

Неисправность	Способ устранения
Не работает функция Anynet+.	<ul style="list-style-type: none"> • Проверьте, поддерживает ли устройство функцию Anynet+. Система Anynet+ поддерживает только устройства Anynet+. • Подключайте только один ресивер (домашний кинотеатр). • Проверьте правильность подключения кабеля питания устройства Anynet+. • Проверьте подключения видео-/аудио-/HDMI-кабелей 1.3-канальной системы устройства Anynet+. • Убедитесь, что для параметра Anynet+ (HDMI-CEC) установлено значение On в меню настройки Anynet+. • Убедитесь, что пульт дистанционного управления находится в режиме работы с телевизором. • Убедитесь, что используется пульт дистанционного управления с поддержкой функции Anynet+. • В некоторых случаях функция Anynet+ не работает. (Поиск каналов, использование функций Media Play, Plug & Play и т.д.) • При подключении или отключении кабеля HDMI 1.3 выполните повторный поиск устройств или выключите и включите телевизор снова. • Убедитесь, что для функции Anynet+ устройства Anynet+ установлено значение включения.
Необходимо запустить Anynet+.	<ul style="list-style-type: none"> • Проверьте правильность подключения устройства Anynet+ к телевизору, а также убедитесь, что для параметра Anynet+ (HDMI-CEC) установлено значение Вкл в меню Anynet+ Установка. • Нажмите кнопку TV на пульте дистанционного управления телевизора, чтобы выбрать телевизор. После этого нажмите кнопку TOOLS для отображения меню Anynet+ и выберите необходимое меню.
Необходимо выйти из системы Anynet+.	<ul style="list-style-type: none"> • Выберите пункт Просмотр ТВ в меню Anynet+. • Нажмите кнопку SOURCE на пульте дистанционного управления телевизора и выберите устройство, отличное от устройств Anynet+. • Для изменения режима телевизора используйте кнопки P ∇/\wedge, PRE-CH и FAV.CH. (Обратите внимание, что кнопка канала работает только в том случае, если не подключено устройство Anynet+ со встроенным тюнером.)
На экране отобразится сообщение «Подключение к устройству Anynet+».	<ul style="list-style-type: none"> • Пульт дистанционного управления нельзя использовать при настройке Anynet+ или переходе в режим просмотра. • Используйте пульт дистанционного управления после настройки Anynet+ или перехода в режим просмотра.
Устройство Anynet+ не выполняет воспроизведение.	<ul style="list-style-type: none"> • Эту функцию невозможно использовать одновременно с функцией Plug & Play.
Подключенное устройство не отображается.	<ul style="list-style-type: none"> • Проверьте, поддерживает ли устройство функции Anynet+. • Проверьте правильность подсоединения кабеля HDMI 1.3. • Убедитесь, что для параметра Anynet+ (HDMI-CEC) установлено значение Вкл в меню настройки Anynet+. • Повторите поиск устройств Anynet+. • Устройство Anynet+ можно подключить только с помощью кабеля HDMI 1.3. Некоторые кабели HDMI могут не поддерживать функции Anynet+. • Если питание отключается в непредвиденной ситуации, например при отключении кабеля HDMI или кабеля питания, либо в результате нарушения энергоснабжения, повторно выполните сканирование устройств.
Невозможно выполнить запись телевизионных программ.	<ul style="list-style-type: none"> • Проверьте, правильно ли выполнено подключение к гнезду антенны на записывающем устройстве.
Звуковые телевизионные сигналы не выводятся через приемник.	<ul style="list-style-type: none"> • Подключите приемник к телевизору с помощью оптического кабеля.

Использование Content Library



С помощью библиотеки содержимого на телевизоре можно просматривать различное содержимое. Можно использовать содержимое, которое хранится по умолчанию в памяти телевизора, или просматривать новое содержимое, подключив устройство USB.

Использование меню Content Library

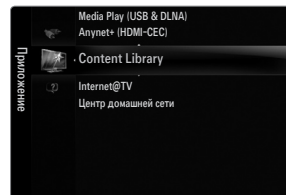
1. Нажмите кнопку **MENU**. С помощью кнопки **▲** или **▼** выберите пункт **Приложение**, затем нажмите кнопку **ENTER** .
2. С помощью кнопки **▲** или **▼** выберите пункт **Content Library**, затем нажмите кнопку **ENTER** .
 -  Отобразится главное меню **Content Library**.
3. С помощью кнопки **◀** или **▶** выберите значок (**Галерея, Кулинария, Игра, Дети, Здоровье, Другое, Управление содержимым**), затем нажмите кнопку **ENTER** .



Использование кнопок пульта управления в меню Content Library

Кнопка	Функция
▲/▼/◀/▶	Перемещение курсора для выбора элемента.
ENTER 	Выбор элемента, на который наведен курсор.
Возврат	Возврат к предыдущему меню.
Выход	Отмена выполняемой функции и возврат к главному меню Content Library .
^ P v	Выключение режима Content Library и возвращение в режим TV.
Цветные кнопки	На соответствующей странице приведено описание кнопок, с помощью которых можно получить доступ к функциям.
—  +/MUTE	Регулировки громкости воспроизводимого содержимого.

БИБЛИОТЕКА СОДЕРЖИМОГО СОДЕРЖИТ ТЕКСТЫ, ГРАФИКУ, ИЗОБРАЖЕНИЯ, ФАЙЛЫ МУЛЬТИМЕДИА И ДРУГИЕ МАТЕРИАЛЫ, ПРЕДНАЗНАЧЕННЫЕ ТОЛЬКО ДЛЯ ИНФОРМАЦИИ И РЕКЛАМЫ. МАТЕРИАЛЫ В БИБЛИОТЕКЕ СОДЕРЖИМОГО ИЗМЕНЯЮТСЯ, ИСПРАВЛЯЮТСЯ И ОБНОВЛЯЮТСЯ. МАТЕРИАЛЫ БИБЛИОТЕКИ СОДЕРЖИМОГО ПРЕДНАЗНАЧЕНЫ НЕ ДЛЯ ВСЕХ ТИПОВ АУДИТОРИИ.

ИНФОРМАЦИЯ БИБЛИОТЕКИ СОДЕРЖИМОГО ПРЕДОСТАВЛЯЕТСЯ «КАК ЕСТЬ». НЕСМОТРЯ НА ТО, ЧТО МАТЕРИАЛЫ БИБЛИОТЕКИ СОДЕРЖИМОГО ПОЛУЧЕНЫ ИЗ НАДЕЖНЫХ ИСТОЧНИКОВ, КОМПАНИЯ SAMSUNG НЕ ГАРАНТИРУЕТ ТОЧНОСТЬ, ПРАВИЛЬНОСТЬ, СВОЕВРЕМЕННОСТЬ ИЛИ ПОЛНОТУ ИНФОРМАЦИИ ИЛИ ДАННЫХ, ПОЛУЧЕННЫХ В БИБЛИОТЕКЕ СОДЕРЖИМОГО ДЛЯ КАКОЙ-ЛИБО КОНКРЕТНОЙ ЦЕЛИ. ПРИ ЛЮБЫХ ОБСТОЯТЕЛЬСТВАХ, В ТОМ ЧИСЛЕ И В РЕЗУЛЬТАТЕ ХАЛАТНОСТИ, КОМПАНИЯ SAMSUNG СНИМАЕТ С СЕБЯ ВСЕ ОБЯЗАТЕЛЬСТВА, ВЫТЕКАЮЩИЕ ИЗ КОНТРАКТОВ ИЛИ ВОЗНИКАЮЩИЕ ВСЛЕДСТВИЕ ГРАЖДАНСКИХ ПРАВОНАРУШЕНИЙ, ПО ВОЗМЕЩЕНИЮ ЛЮБЫХ ПРЯМЫХ, НЕПРЯМЫХ, СЛУЧАЙНЫХ, СПЕЦИАЛЬНЫХ ИЛИ КОСВЕННЫХ УБЫТКОВ, УБЫТКОВ ЗА ГОНОРАРЫ АДВОКАТОВ, РАСХОДОВ И ДРУГИХ УБЫТКОВ ВСЛЕДСТВИЕ ИЛИ В СВЯЗИ С ИСПОЛЬЗОВАНИЕМ ЛЮБОЙ ИНФОРМАЦИИ БИБЛИОТЕКИ СОДЕРЖИМОГО, ДАЖЕ ЕСЛИ О ВОЗМОЖНОСТИ ТАКОВЫХ ПОВРЕЖДЕНИЙ СООБЩАЛОСЬ ЗАРАНЕЕ.

Использование содержимого



Можно просматривать содержимое, хранящееся в памяти телевизора. Содержимое можно добавлять в память телевизора и удалять содержимое из памяти. Чтобы удалить или добавить содержимое, выберите пункт **Управление содержимым**.

Чтобы вернуться в главное меню **Content Library**, нажмите кнопку **EXIT**.

Галерея

Эта функция обеспечивает показ слайдов с высоким разрешением в сопровождении фоновой музыки, создающей определенную атмосферу. Использование функции Gallery при просмотре изображений на телевизоре может изменить привычную домашнюю атмосферу.

Авторские права на содержимое раздела **Галерея** и все связанные с ним материалы принадлежат компании **TimeSpace, Inc.**

С помощью кнопки **ENTER**  можно приостановить слайд-шоу, а с помощью кнопки **ENTER**  – возобновить.

Нажмите кнопку **INFO** для отображения информации о выбранной фотографии (если информация отсутствует, ничего не отображается).



Кулинария

В этом разделе можно найти различные рецепты и готовить по ним, следуя пошаговым инструкциям. Содержимое этого раздела подарит вам отличные кулинарные идеи.

Рецепты, приводимые в разделе **Кулинария** телевизора Samsung, основаны на материалах, опубликованных издательством **Anness Publishing**.

Авторские права на содержимое раздела **Кулинария** и все связанные с ним материалы принадлежат компании **Practical Pictures**.

Игра

В этой категории содержатся развлекательные игры для всех членов семьи.

Сведения о кнопках для управления игрой см. на экране.

Цветные кнопки, используемые во время игр

Кнопка	Функция
Красная	Нажмите для перехода к главному экрану игры.
Зеленая	Нажмите для приостановки игры.
Желтая	Кнопка для определенной функции.
Синяя	Нажмите для выхода из игры.

Дети

Содержимое этого раздела представляет собой образовательные и интерактивные материалы для детей, которые можно просматривать несколько раз.

Авторские права на содержимое раздела **Дети** и все связанные с ним материалы принадлежат компании.

Здоровье

Содержимое данного раздела представляет собой материалы по поддержанию здорового образа жизни, включающие в себя упражнения по растяжке и приемы массажа, полезные для всей семьи.

Другое

Содержимое, заданное по умолчанию, которое хранится не в памяти телевизора.

В память телевизора можно скопировать новое содержимое, используя экран **Управление содержимым**.

Использование меню Управление содержимым

Управление содержимым

Добавлять или удалять содержимое можно в меню **Управление содержимым**.

- Можно выбрать несколько элементов содержимого, для этого следует выбрать каждый из них поочередно с помощью желтой кнопки.

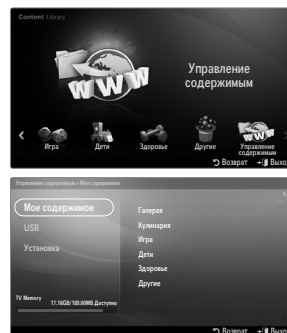

Мое содержимое

Содержимое, хранящееся в памяти телевизора, можно отнести к одной из подтем меню **Content Library**.

- Выберите элемент содержимого и нажмите кнопку **ENTER**. Выбранный элемент содержимого можно воспроизвести или удалить.

USB

Содержимое, хранящееся на устройстве USB, можно отнести к одной из подтем меню **Content Library**.

- Выберите элемент содержимого и нажмите кнопку **ENTER**. Выбранный элемент содержимого можно воспроизвести или скопировать его в память телевизора.
 - Content Library** поддерживает только устройства USB MSC (Mass Storage Class). MSC – это устройства Mass Storage Class с возможностью передачи единым целым. Примерами дисков MSC являются флэш-диски и устройства чтения флэш-карт.
 - Игра, воспроизводимая с помощью внешнего запоминающего устройства USB, может быть сохранена (зависит от типа игры). Обратите внимание, что извлечение запоминающего устройства USB во время сохранения данных в память USB может привести к потере данных.
 - Загрузка нового содержимого
Новое содержимое, кроме встроенного, можно загрузить бесплатно или за определенную сумму с веб-узла Samsung.com. Для загрузки платного содержимого потребуется номер UDN. Перед загрузкой нового элемента содержимого укажите номер продукта (UDN).
 - Загрузка содержимого
 - Посетите веб-узел www.samsung.com.
 - На странице Contents Download выберите нужное содержимое.
 - Загрузите содержимое на запоминающее устройство USB.
 - Перейдите в главное меню **Content Library**, нажав кнопку **CONTENT** или выбрав пункт **Content Library** (Меню → Приложение → **Content Library**).
 - Подключите устройство USB к порту USB на боковой панели телевизора.
 - Можно просмотреть внутренний элемент загруженного содержимого.
 - Выберите элемент содержимого и нажмите кнопку **ENTER**.
 - Выбранный элемент содержимого можно воспроизвести.

Установка

- Время заставки:** выберите, чтобы задать время ожидания перед отображением экранной заставки.
- Сохранить UDN:** сохранение номера UDN на устройстве USB.
- Устройство хранения USB формата NTFS не поддерживает сохранение UDN. Рекомендуется использовать устройство хранения USB формата FAT.

INTERNET@TV



- ☑ В некоторых странах эта функция может не поддерживаться. (Доступна не во всех странах)
- ☑ При возникновении проблем в ходе использования службы мини-приложения свяжитесь с поставщиком службы. Контактные данные поставщика службы можно узнать в самом мини-приложении, нажав зеленую кнопку, или на справочном веб-сайте.
- ☑ Служба мини-приложения может поддерживать только английский язык; это зависит от региона.

Начало работы с Internet@TV

Internet@TV предоставляет услуги мини-приложений SAMSUNG, когда установлено подключение к сети. Содержимое службы Internet@TV может меняться; это зависит от поставщика содержимого. Благодаря услуге **Internet@TV** пользователь может получить доступ к различным источникам информации, например YouTube, а также узнавать последние новости.

- ☑ Особенности конфигурации мини-приложений и их услуг могут различаться и зависеть от выбранной страны. После изменения страны выключите и снова включите телевизор. Теперь вы можете использовать службу мини-приложения, поддерживающую измененную страну. Если для параметра Country установлено значение Others, телевизор не сможет распознать страну. В этом случае выберите страну непосредственно в списке обслуживаемых стран.
- ☑ Если телевизор не поддерживает определенный шрифт содержимого, предоставленный поставщиком, возможно, его нельзя будет просмотреть.
- ☑ Для получения дополнительной информации о настройке страны см. инструкции в разделе 'Функция Plug & Play'.
- ☑ В зависимости от условий сети при использовании данной функции возможно замедление или задержки в работе оборудования.
- ☑ Прежде чем использовать **Internet@TV**, установите сетевое подключение. Для получения дополнительной информации о настройке сети см. раздел 'Настройка сети'.

При первом запуске **Internet@TV** основные настройки выполняются автоматически. Обновление может занять несколько минут.

1. Нажмите кнопку **MENU**. С помощью кнопки **▲** или **▼** выберите пункт **Приложение**, затем нажмите кнопку **ENTER** .
2. С помощью кнопки **▲** или **▼** выберите пункт **Internet@TV**, затем нажмите кнопку **ENTER** .
 - ☑ Нажмите кнопку **Internet@** на пульте дистанционного управления для отображения меню **Internet@TV**.
3. Отобразится 'User Agreement'. Выберите **Agree**, чтобы принять условия соглашения.
4. Отобразится 'Statistics & Analysis'. Выберите **Agree**, чтобы принять условия соглашения.

Настройка службы Internet@TV

Можно настроить и использовать меню **Однократный вход (SSO)**, меню управления системой и меню свойств. С помощью кнопки **▲** или **▼** выберите пункт **Установка**, затем нажмите кнопку **ENTER** .

☐ Однократный вход

Это меню можно использовать при создании, удалении учетной записи.

С помощью меню **Однократный вход** пользователь может управлять своей учетной записью, в том числе информацией об учетной записи сайта содержимого.

Повторный вход не требуется.

- ☑ Учетная запись только для услуги internet@TV.

■ Создать уч. запись

Пользователь может создать учетную запись, связанную с нужным узлом услуг.

- ☑ Пользователь может создать до 10 учетных записей.
- ☑ Учетная запись должна содержать не более 10 символов.
- ☑ При отсутствии службы, требующей входа, пользователь не сможет создать учетную запись.

■ Управление уч. записями

- **Узел службы:** пользователь может зарегистрировать информацию для входа на сайт службы (например YouTube).
- **Изменить пароль:** изменение пароля для учетной записи.
- **Удалить:** удаление учетной записи.
- ☑ Если вы забыли пароль учетной записи, нажмите кнопки пульта дистанционного управления в следующей последовательности для сброса **Internet@TV: POWER** (выключение питания) → **MUTE** → **9** → **4** → **8** → **POWER** (включение питания).

В результате использования данной функции все учетные записи будут удалены.

❑ Настройка системы

Функции **Автозапуск бег.стр.**, **Продол.бегущей стр.** могут не поддерживаться в определенных странах.

■ Изменение пароля для блокировки услуги

По умолчанию для телевизора используется PIN-код '0-0-0-0'.

Если вы забыли пароль, нажмите кнопки пульта дистанционного управления в следующей последовательности для возвращения значения по умолчанию **0-0-0-0: POWER** (выключение питания) → **MUTE** → **8** → **2** → **4** → **POWER** (включение питания).

■ Длительность услуги

Выберите, чтобы задать длительность услуги перед отображением экранной заставки.

■ Автозапуск бегущей строки → Выкл/Вкл

Выберите, чтобы включить или отключить автоматический запуск бегущей строки при включении телевизора.

■ Продол.бегущей стр.

Выберите, чтобы задать длительность услуги перед отображением экранной заставки.

❑ Свойства

Отображение информации о службе Internet@TV.

Скорость службы Internet TV можно измерить с помощью функции **Measuring the speed of the Internet TV service**.

Использование службы Internet@TV

В мини-приложении с несколькими меню категорий содержимое меню можно просматривать с помощью кнопок ◀ и ▶.

Account Login

1. Нажмите красную кнопку.

2. Выберите нужную учетную запись пользователя **Учетн. зап. польз.**, и нажмите кнопку **ENTER** .

3. Введите пароль.

После успешного входа учетная запись пользователя отобразится на экране.

Для выполнения входа необходимо сначала зарегистрировать одну или несколько учетных записей. Для создания учетной записи см. раздел 'Настройка службы Internet@TV'.

Использование галереи мини-приложений Галерея мини-прил.

Функции **Запуск службы**, **Блокировка**, **Установить службу** можно использовать в существующем мини-приложении, а также просматривать описание неустановленных служб мини-приложений.

На экране **Internet@TV** можно добавлять и использовать различные мини-приложения, предоставляемые поставщиком службы.

- **Запуск службы:** запуск службы мини-приложения.
- **Блокировка:** блокировка службы
- **Установить службу (или Удалить службу):** установка или удаление службы мини-приложения.



Использование мини-приложения YouTube

Пользователь может просматривать видеозаписи, представленные на YouTube.

Если у вас есть учетная запись на YouTube, зарегистрируйте информацию учетной записи с помощью функции управления учетными записями.

Меню может быть изменено веб-службой.

Содержимое видеозаписей может быть не предназначено для детей. В данном случае используйте функцию **Блокир.** в меню **Галерея мини-прил.**

Поиск и устранение неисправностей internet@TV

Неисправность	Способ устранения
Некоторые службы мини-приложений не работают.	Доступность можно узнать у соответствующего поставщика. Контактные данные поставщика мини-приложения можно узнать в самом мини-приложении, нажав зеленую кнопку, или на справочном веб-сайте. См. страницу справки на веб-сайте..
В чем заключается преимущество единой точки доступа?	При создании учетной записи и регистрации данных для входа в нужную службу можно открывать персональное содержимое без дополнительного входа в систему.
После возникновения ошибки сети я не могу использовать другие меню, кроме меню настроек.	Если сетевое соединение не устанавливается, обслуживание может быть ограничено. Поскольку для подключения к Интернету необходимы все функции, кроме меню настроек.
Можно ли просмотреть фильмы для взрослых на YouTube?	Как правило, в список меню данная функция не включена. Однако ее можно найти с помощью функции поиска. В этом случае заблокируйте службу мини-приложения в галерее мини-приложений.

Веб-сайт поддержки

Страна	Веб-сайт поддержки
Austria	www.samsung.com → Produkte → Fernseher → medi@2.0 → Internet@TV
Belgium	www.samsung.com → Producten → televisies → medi@2.0 → Internet@TV www.samsung.com → Produits → téléviseurs → medi@2.0 → Internet@TV
Czech	www.samsung.com → Produkty → televizory → medi@2.0 → Internet@TV
Denmark	www.samsung.com → Produkter → stue & soveværelse → medi@2.0 → Internet@TV
Finland	www.samsung.com → Tuotteet → kodinelektroniikka → medi@2.0 → Internet@TV
France	www.samsung.com → Produits → télévisions → medi@2.0 → Internet@TV
Germany	www.samsung.com → Privatkunden → Fernseher → medi@2.0 → Internet@TV
Greece	www.samsung.com → Προϊόντα → τηλεοράσεις → medi@2.0 → Internet@TV
Hungary	www.samsung.com → Termékek → televíziók → medi@2.0 → Internet@TV
Ireland	www.samsung.com → Products → Television → medi@2.0 → Internet@TV
Italy	www.samsung.com → Prodotti → TV → medi@2.0 → Internet@TV
Netherlands	www.samsung.com → Producten → televisies → medi@2.0 → Internet@TV
Norway	www.samsung.com → Produkter → hverdagsrom & soverom → medi@2.0 → Internet@TV
Poland	www.samsung.com → Produkty → telewizory → medi@2.0 → Internet@TV
Portugal	www.samsung.com → Produtos para Consumidores → televisores → medi@2.0 → Internet@TV
Slovakia	www.samsung.com → Produkty → televizory → medi@2.0 → Internet@TV
Spain	www.samsung.com → Productos → televisores → medi@2.0 → Internet@TV
Sweden	www.samsung.com → Produkter → vardagsrum & sovrum → medi@2.0 → Internet@TV
Switzerland	www.samsung.com → Produits → télévisions → medi@2.0 → Internet@TV www.samsung.com → Produkte → Fernseher → medi@2.0 → Internet@TV
United Kingdom	www.samsung.com → Products → Television → medi@2.0 → Internet@TV
Turkey	www.samsung.com → Tüketici Ürünleri → televizyon → medi@2.0 → Internet@TV
Estonia	www.samsung.com → Klientidele → Televiisorid → medi@2.0 → Internet@TV
Latvia	www.samsung.com → Klientiem → Televizori → medi@2.0 → Internet@TV
Lithuania	www.samsung.com → Namams → Televizoriai → medi@2.0 → Internet@TV
Russia	www.samsung.com → Продукты → Телевизоры → medi@2.0 → Internet@TV
Ukraine	www.samsung.com → Потребительские продукты → телевизоры → medi@2.0 → Internet@TV

☑ Шаг обращения может быть позднее изменен.

☑ Для разных стран ссылки могут различаться.

Центр домашней сети

О службе **Центр домашней сети**

Служба **Home Network Centre** обеспечивает сетевое подключение между телевизором и мобильным телефоном.

Используя **Home Network Centre**, на экране телевизора можно просматривать информацию о входящих вызовах, тексты сообщений и расписания, заданные на мобильном телефоне. Кроме того, можно воспроизводить содержимое мультимедиа мобильного телефона, например видеоклипы, фотографии и музыку, управляя им на экране телевизора по сети.

- Если устройство поддерживает функцию **DLNA DMC (Digital Media Controller)** служба **Центр домашней сети** доступна.
- Мобильный телефон Samsung **SCH-i900** поддерживает службу **Home Network Centre**. В будущем список совместимых моделей телефонов будет расширен. На мобильное устройство может потребоваться установить дополнительное программное обеспечение. Подробные сведения см. в соответствующем руководстве пользователя.

Подключение к службе **Центр домашней сети**

Для получения дополнительной информации о настройках сети см. раздел «Настройка сети».

● Подключение к одноранговой сети **WLAN**

1. Подсоедините 'Samsung Wireless LAN Adapter' к порту **USB1(HDD)** или **USB2** телевизора.

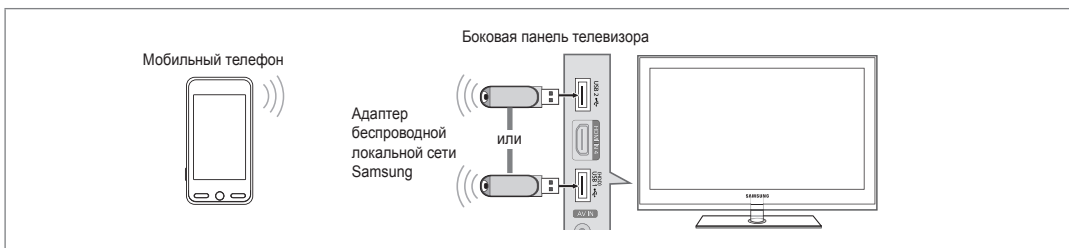

2. Для получения дополнительной информации о настройке одноранговой сети см. раздел «Настройка сети».

Для получения информации о сетевых настройках мобильного телефона см. руководство к мобильному телефону.

3. Задайте для мобильного телефона IP-адрес, SSID и пароль в меню мобильного телефона Одноранговая Одноранг Настройки (Настройки одноранговой сети), используя сведения пунктов Имя сети (SSID) и Ключ безопасн. (пароль), отображаемые на экране телевизора.

● Подключение через беспроводное IP-устройство совместного доступа

1. С помощью кабеля LAN соедините порт LAN телевизора и беспроводное IP-устройство совместного доступа.

Инструкции по настройке беспроводного устройства совместного доступа и мобильного телефона см. в руководствах соответствующих устройств.

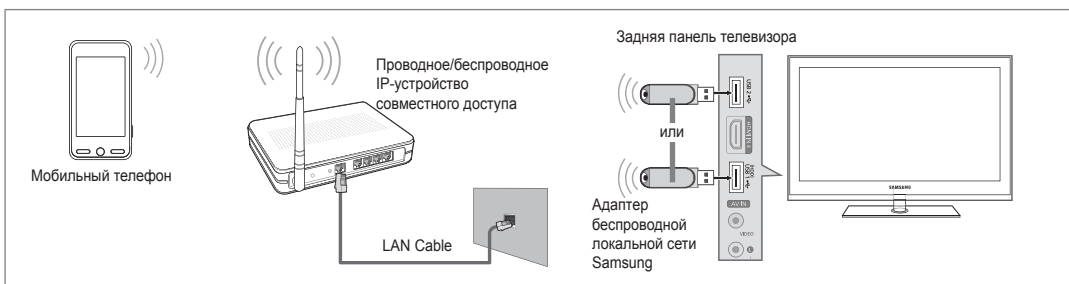
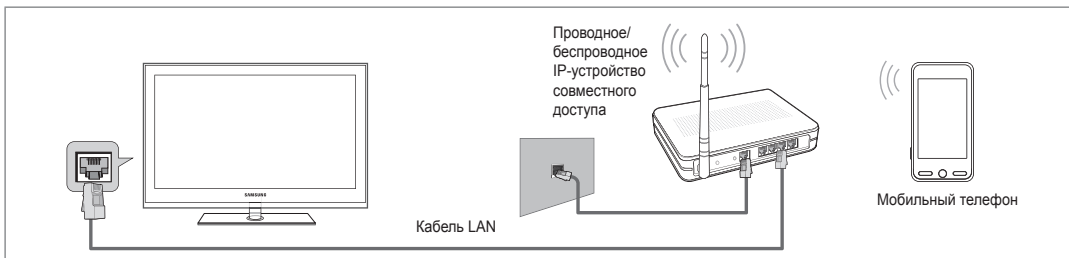

Настройка службы Центр домашней сети

Сообщ.

Отображается список мобильных телефонов, настроенных с помощью данного телевизора на использование функции сообщений (входящие вызовы, тексты сообщений и расписания, заданные на мобильном телефоне).

Разр.

Разрешение для использования мобильного телефона.

Запр.

Блокировка мобильного телефона.

Удалить

Удаление мобильного телефона из списка.

- С помощью данной функции выполняется простое удаление имени из списка. При включении или попытке установить соединение с телевизором удаленное мобильное устройство может отобразиться в списке.

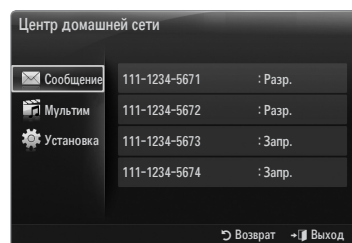

Мультим.

Отображается список мобильных устройств, с помощью которых можно управлять содержимым мультимедиа (видеоклипы, фотографии, музыка) из памяти телефона.

- Кроме мобильных телефонов имеются и другие устройства, которые поддерживают **DLNA DMC**.

Разр.

Разрешение для использования мобильного телефона.

Запр.

Блокировка мобильного телефона.

Удалить

Удаление мобильного телефона из списка.

- С помощью данной функции выполняется простое удаление соответствующего имени из списка. При включении или попытке установить соединение с телевизором удаленное мобильное устройство может отобразиться в списке.

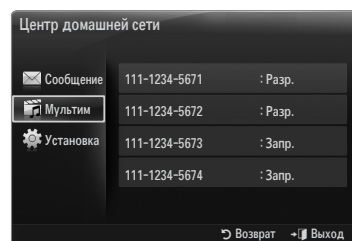

Установка

Сообщ. → Вкл. / Выкл.

Можно определить, требуется ли использовать функцию сообщений (входящие вызовы, тексты сообщений и расписания, заданные на мобильном телефоне).

Мультим. → Вкл. / Выкл.

Можно выбрать, требуется ли использовать функцию мультимедиа для воспроизведения содержимого (видеоклипы, фотографии, музыка) с мобильного телефона.

Назв. ТВ

Пользователь может задать имя телевизора так, чтобы можно было легко найти его в памяти телефона.

- Если выбран параметр **Польз. вход**, пользователь может ввести имя телевизора с помощью экранной клавиатуры **OSK(On Screen Keyboard)**.

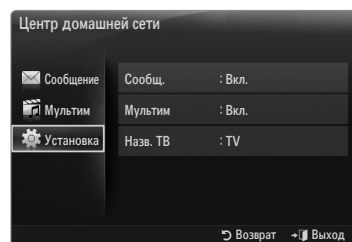

Использование функции сообщений

С помощью этой функции во время просмотра телевизора в сигнальном окне можно просматривать информацию о входящих вызовах, тексты сообщений и расписания, заданные на мобильном телефоне.

- ☑ Чтобы отключить сигнальное окно **Сообщ.**, установите для параметра **Сообщ.** значение **Выкл.** в меню **Установка службы Центр домашней сети.**
- ☑ Сигнальное окно отображается в течение 20 секунд. Если не будет нажата ни одна кнопка или будет выбрано значение **Отмена**, это окно будет отображаться три раза через каждые 5 минут.
- ☑ Если нажата кнопка **ОК** или кнопка **ОК** не нажата во время троекратного отображения сообщения, сообщение будет удалено. На мобильном телефоне сообщение не удаляется.
- ☑ Простое сигнальное окно может отображаться при использовании отдельных приложений, например Media Play, Content Library и т.д. В данном случае для просмотра сообщения необходимо переключиться на режим просмотра телевизора.
- ☑ Если отображается сообщение с неизвестного мобильного телефона, выберите мобильный телефон в пункте **Сообщ.** службы **Центр домашней сети**, а затем выберите **Запр.** для блокировки телефона.

Вид сообщения

Если во время просмотра телевизора придет новое текстовое сообщение (SMS), отобразится сигнальное окно. При нажатии кнопки **ОК** отобразится содержание сообщения.

- При нажатии кнопки **ОК** отобразится содержание сообщения.
- При нажатии кнопки **Отмена** сигнальное окно будет отображаться три раза через каждые 5 минут.
- ☑ Можно задать настройки просмотра текстовых сообщений (SMS) с мобильного телефона. Инструкции можно посмотреть в руководстве к мобильному телефону.
- ☑ Некоторые символы могут отображаться в виде пробела или в искаженном виде.

Сигнал о входящем вызове

Если во время просмотра телевизора будет произведен входящий вызов, отобразится сигнальное окно.

- При нажатии кнопки **ОК** сигнал о входящем вызове будет подтвержден, и сигнальное окно закроется.
- При нажатии кнопки **Отмена** сигнальное окно будет отображаться три раза через каждые 5 минут.

Сигнал о запланированном деле

Во время просмотра телевизора может отобразиться сигнальное окно с сообщением о запланированном деле.

- При нажатии кнопки **ОК** можно посмотреть содержание запланированного дела, заданного на мобильном телефоне.
- При нажатии кнопки **Отмена** сигнальное окно будет отображаться три раза через каждые 5 минут.
- ☑ Можно задать настройки просмотра расписания дел, заданного на мобильном телефоне. Инструкции можно посмотреть в руководстве к мобильному телефону.
- ☑ Некоторые символы могут отображаться в виде пробела или в искаженном виде.

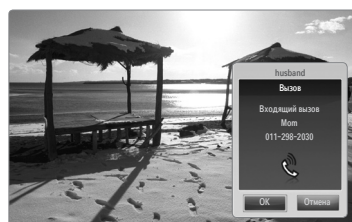
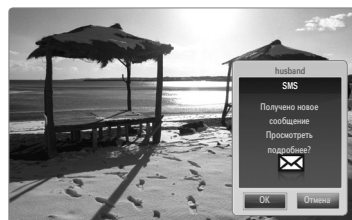
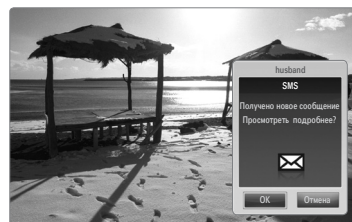

Использование функции Media

Может появиться сигнальное окно с информацией о том, что содержимое мультимедиа (видеоклипы, фотографии, музыка), отправленное с мобильного телефона, отобразится на экране телевизора.



Воспроизведение содержимого начнется автоматически спустя 3 секунды после отображения сигнального окна.

Если нажать кнопку **RETURN** или **EXIT** при появлении сигнального окна, содержимое **Содержание Мультим.** воспроизводиться не будет.

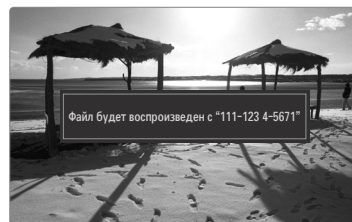
- Чтобы отменить передачу содержимого мультимедиа с мобильного телефона, установите для параметра **Мультим.** значение **Выкл.** в меню **Установка службы Центр домашней сети.**
- Содержимое, имеющее определенное разрешение и формат, может не воспроизводиться на экране телевизора.



Кнопки управления воспроизведением мультимедиа















Кнопка	Функция
◀▶	Перемещение курсора для выбора элемента. Во время воспроизведения видеофайла: Обратное или прямое воспроизведение видеофайла.
ENTER 	При нажатии кнопки ENTER  во время воспроизведения воспроизведение приостанавливается. При нажатии кнопки ENTER  можно возобновить воспроизведение после паузы.
Возврат	Возврат к предыдущему меню.
TOOLS	Запуск различных функций из меню Photo, Music и Movie.
INFO	Отображение сведений о файле.
Выход	Выключение режима Media Play и возврат в режим TV.

- Кнопки **ENTER**  и **◀▶** могут не работать. Это зависит от типа содержимого мультимедиа.
- Используя мобильное устройство, можно управлять воспроизведением файлов мультимедиа. Подробные сведения см. в соответствующем руководстве пользователя.

Функция телетекста

Большинство телевизионных станций предлагают для просмотра текстовую информацию через услугу телетекста. Информацию об использовании услуги телетекста можно найти на главной странице службы телетекста. К тому же, при помощи кнопок пульта дистанционного управления можно выбрать различные параметры настроек в соответствии с вашим вкусом.

☑ Для правильного отображения информации телетекста необходимо обеспечить стабильность приема сигнала. Иначе информация может отображаться не полностью или некоторые страницы могут быть пропущены.

- 1  (выход)
Выход из режима телетекста.
- 2  (сохранить)
Используется для сохранения страниц телетекста.
- 3  (размер)
Нажмите, чтобы увеличить шрифт в верхней половине экрана в два раза. Для уменьшения размера экрана в два раза нажмите снова. Для отображения нормального экрана нажмите еще раз.
- 4  Цветные кнопки (красная / зеленая / желтая / синяя)
Если телевещательная компания использует систему FASTEXT, то различные разделы страницы телетекста будут обозначены цветами, и их можно будет выбрать, нажимая цветные кнопки. Нажмите кнопку, которая необходима. Отобразится соответствующая страница, где другим цветом выделена информация, которую тоже можно выбрать аналогичным образом. Чтобы отобразить предыдущую или следующую страницу, нажмите соответствующую цветную кнопку.
- 5  (режим)
Нажмите, чтобы выбрать режим телетекста (LIST / FLOF). При выборе режима LIST устанавливается режим сохранения списка. В режиме сохранения списка можно сохранять страницы телетекста в список с помощью кнопки .
- 6  (отображение телетекста / совмещение)
Используется для активации режима телетекста после выбора канала, который предлагает услугу телетекста. Нажмите кнопку дважды, чтобы наложить телетекст на изображение на телеэкране.
- 7  (открыть)
Используется для отображения скрытого текста (например, ответы на вопросы викторины). Для отображения нормального экрана нажмите еще раз.
- 8  (дополнительная страница)
Используется для отображения доступной дополнительной страницы.
- 9  (главная страница)
Используется для отображения страницы указателя (содержания) в любой момент во время просмотра телетекста.
- 10  (удерживать)
Используется для сохранения на экране соответствующей страницы; если выбранная страница связана с несколькими дополнительными страницами, они будут отображаться одна за другой. Для возобновления нажмите снова.
- 11  (отмена)
Используется для показа телевизионной передачи во время поиска страницы.
- 12  (страница вверх)
Используется для отображения следующей страницы телетекста.
- 13  (страница вниз)
Используется для отображения предыдущей страницы телетекста.

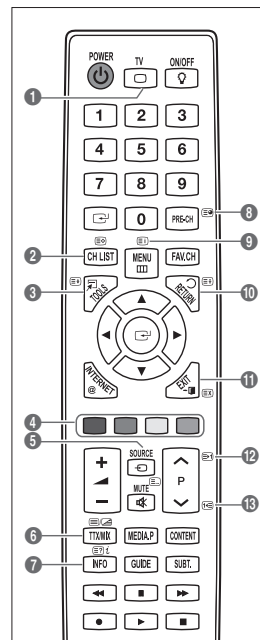

☑ Можно менять страницы телетекста с помощью кнопок с цифрами на пульте дистанционного управления.

Информация на страницах телетекста делится на шесть категорий.

Часть	Содержание
A	Номер выбранной страницы.
B	Название канала вещания.
C	Номер текущей страницы или результаты поиска.
D	Дата и время.
E	Текст.
F	Информация о состоянии. Информация FASTEXT.

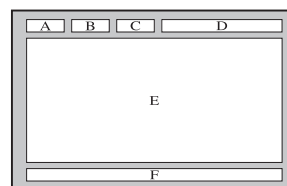

- Информация телетекста часто занимает несколько страниц, которые отображаются последовательно. Чтобы открыть эти страницы:
 - введите номер страницы;
 - выберите название страницы из списка;
 - выберите цветное заглавие (система FASTEXT).
- Уровень телетекста, поддерживаемый телевизором – версия 2.5, которая позволяет отображать дополнительную графику или текст.
- В зависимости от передаваемого сигнала, во время отображения телетекста могут отображаться пустые боковые панели.
- В подобных случаях дополнительная графика или текст не передаются.
- Телевизоры предыдущих поколений, которые не поддерживают телетекст версии 2.5, не могут отображать дополнительную графику или текст независимо от передачи данных телетекста.
- Нажмите кнопку **TV** для выхода из режима телетекста.

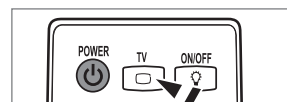

Установка подставки

1. Прикрепите ЖК-телевизор к подставке.
 - Переносить телевизор должны несколько человек.
 - Во время сборки не перепутайте лицевую и обратную стороны подставки.
 - Убедитесь, что телевизор установлен на подставке на надлежащем уровне. Не нажимайте слишком сильно на верхний левый и правый углы экрана телевизора.
2. Затяните винты в положении ①, а затем затяните винты в положении ②.
 - Поставьте устройство и закрепите винты. Если при закреплении винтов телевизор находится в положении ЖК-экраном вниз, он может наклониться на один бок.

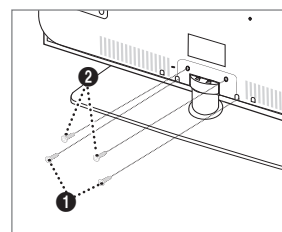

Отсоединение подставки

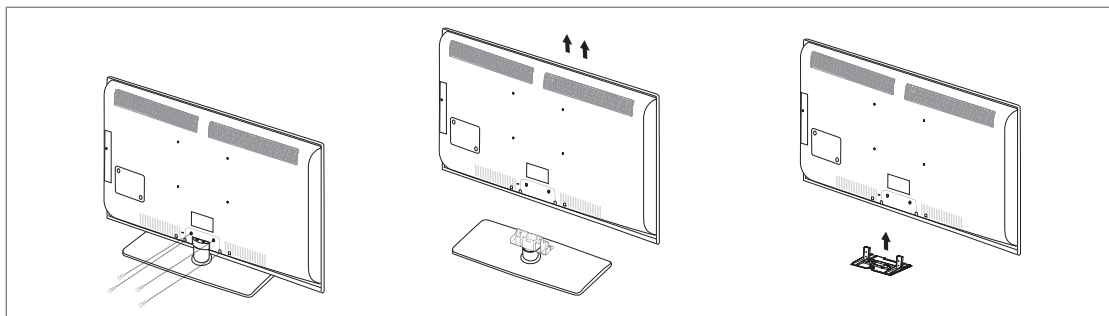

1. Удалите четыре винта на задней панели телевизора.
2. Отсоедините подставку от телевизора.
 - ☑ Переносить телевизор должны несколько человек.
3. Закройте образовавшееся снизу отверстие крышкой.

Установка с помощью набора для настенного монтажа

С помощью деталей для настенного крепления (продаются отдельно) можно крепить телевизор на стене.

Для получения дополнительной информации относительно установки настенного крепления см. инструкции, прилагаемые к деталям для настенного крепления. Для получения помощи при установке настенного кронштейна обратитесь к специалисту технической поддержки.

Samsung Electronics не несет ответственности за любые повреждения изделия или травмы, возникшие в случае самостоятельной установки телевизора покупателем.

 Не выполняйте установку набора для настенного монтажа, когда телевизор включен. Это может привести к травме вследствие поражения электрическим током.

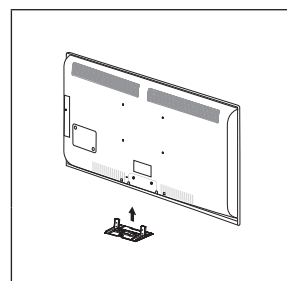

Компоновка кабелей

Поместите кабели в держатель проводов, чтобы их не было видно сквозь прозрачную подставку.

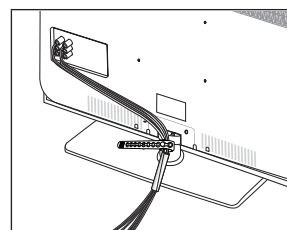

Замок Kensington для защиты от краж

Замок Kensington – это устройство для физического закрепления системы, когда она используется в общественных местах. Внешний вид и способ блокировки могут отличаться от изображения в зависимости от производителя.

Для получения сведений об использовании замка Kensington см. прилагаемое руководство пользователя.

- ☑ Такое устройство приобретается дополнительно.
 - ☑ Размещение замка Kensington может отличаться в зависимости от его модели.
1. Вставьте устройство блокировки в гнездо для замка Kensington, расположенное на ЖК-экране телевизора (рисунок 1), и поверните его по часовой стрелке (рисунок 2).
 2. Подсоедините кабель замка Kensington (рисунок 3).
 3. Прикрепите замок Kensington к столу или тяжелому стационарному предмету.

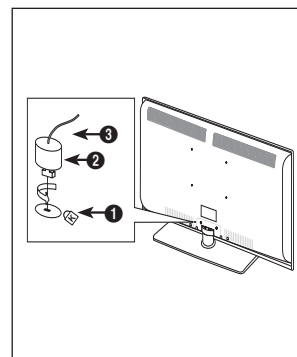

Выбор пространства для установки

Соблюдайте требуемое расстояние между устройством и другими объектами (например, стенами) для обеспечения достаточной вентиляции.

Несоблюдение этого правила может привести к возгоранию или поломке устройства из-за перегрева.

Установите устройство, соблюдая расстояния, указанные на рисунке.

- ☑ В качестве подставки или настенного крепления используйте только те детали, которые поставляются Samsung Electronics.
 - При использовании деталей других производителей устройство может упасть и сломаться или нанести травму.
 - При использовании деталей других производителей устройство может перегреться из-за недостаточной вентиляции, что приведет к возгоранию или поломке.
- ☑ The appearance may differ depending on the product.

■ Установка на подставку

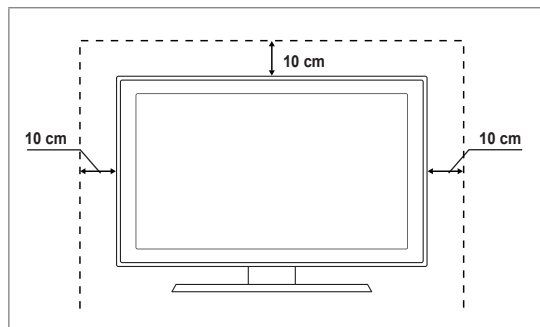

■ Настенное крепление устройства

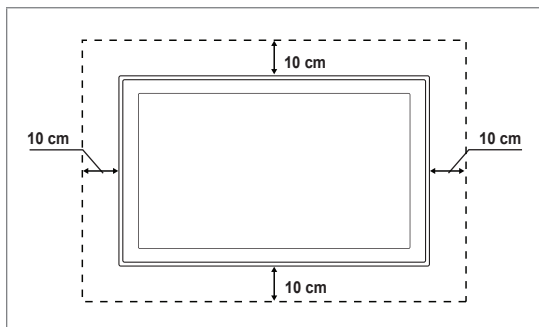

Крепление телевизора на стене



Внимание: Нельзя тянуть, толкать или приподнимать телевизор, поскольку телевизор может упасть. Следите за тем, чтобы дети не облакачивались на телевизор и не раскачивали его, поскольку телевизор может опрокинуться и привести к серьезным и даже смертельным травмам. Соблюдайте все меры предосторожности, описанные в прилагаемой брошюре по безопасности. Для обеспечения дополнительной устойчивости в целях безопасности установите приспособление против скольжения, как описано далее.

■ Во избежание падения телевизора следует выполнить следующие действия.

1. Вставьте винты в зажимы и надежно закрепите их на стене. Убедитесь, что винты надежно закреплены в стене.
 - ☑ В зависимости от типа стены может потребоваться дополнительный материал, например, дюбель.
 - ☑ Поскольку необходимые зажимы, винты и трос не входят в комплект поставки, их необходимо приобретать отдельно.
2. Удалите винты из середины задней панели телевизора, вставьте винты в зажимы, затем снова закрепите винты на телевизоре.
 - ☑ Винты могут не входить в комплект поставки телевизора. В этом случае необходимо приобрести винты со следующими характеристиками.
 - ☑ Характеристики винтов
 - Для телевизоров с ЖК-экраном 17 ~ 29 дюймов: M4 X 15/для телевизоров с ЖК-экраном 32 ~ 40 дюймов: M6 X 15
3. Закрепите зажимы, прикрепленные к телевизору, и зажимы, прикрепленные к стене, с помощью крепкого троса, а затем надежно завяжите его.
 - ☑ Установите телевизор рядом со стеной, чтобы он не упал назад.
 - ☑ Прикрепление троса будет безопасным, если зажимы на стене будут находиться на одном уровне или ниже зажимов на телевизоре.
 - ☑ Перед тем, как перемещать телевизор, развяжите трос.
4. Убедитесь, что все соединения зафиксированы надлежащим образом. Периодически проверяйте соединения на предмет каких-либо признаков неисправности. Если у вас возникают сомнения по поводу безопасности соединений, обратитесь к квалифицированному специалисту по установке.

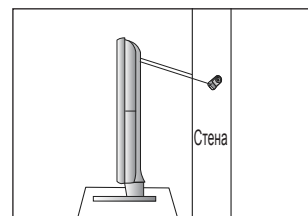
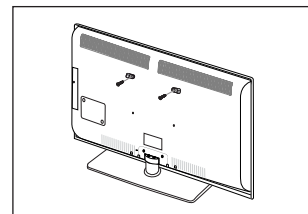
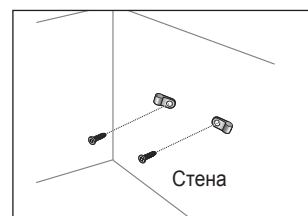

Поиск и устранение неисправностей: перед обращением в службу технической поддержки

Отсутствует звук или изображение	Проверьте надежность подсоединения шнура электропитания. Проверьте, нажата ли на телевизоре кнопка включения питания. Проверьте значения параметров контрастности и яркости. Проверьте уровень громкости.
Изображение нормальное, но звук отсутствует	Проверьте уровень громкости. Проверьте, не была ли нажата кнопка MUTE на пульте дистанционного управления. Проверьте настройки Выбрать громкогов..
Экран остается черным, а индикатор питания мигает	Проверьте наличие питания в компьютере и состояние сигнального кабеля. В телевизоре применяется система управления питанием. Переместите мышь или нажмите любую клавишу на клавиатуре.
Нет изображения или изображение черно-белое	Отрегулируйте настройки цвета. Убедитесь, что выбрана правильная система телевидения.
Помехи в звуке и изображении	Попытайтесь найти электрическое устройство, которое влияет на телевизор, и переставьте это устройство подальше. Подсоедините телевизор к другой розетке сети питания.
Размытое изображение или наличие помех типа «снег», а также искажен звук	Проверьте направление, месторасположение и подключение своей антенны. Подобные помехи часто возникают при использовании комнатной антенны.
Неисправности в работе пульта дистанционного управления	Замените батареи в пульте дистанционного управления. Почистите верхнюю часть пульта дистанционного управления (окно передачи сигнала). Проверьте контакты батарей.
Отображается сообщение о необходимости проверки сигнального кабеля.	Убедитесь, что сигнальный кабель надежно подсоединен к компьютеру или другому источнику видеосигнала. Убедитесь, что компьютер или другой источник видеосигнала включен.
В режиме РС отображается сообщение о том, что режим не поддерживается.	Проверьте максимальное значение разрешения и частоту видеоадаптера. Сравните эти величины с данными, которые отображаются в режимах отображения.
В углах экрана изображение искажено	Если на некоторых внешних устройствах выбран параметр По разм. экрана , в углах экрана изображение может быть искаженным. Этот симптом связан с внешними устройствами, а не телевизором.
Отображается сообщение о восстановлении значений по умолчанию для всех настроек.	Отображается при нажатии кнопки EXIT и удержании ее в течение некоторого времени. Для параметров устройства восстанавливаются заводские настройки по умолчанию.
Если посмотреть на край панели вокруг экрана телевизора с близкого расстояния, можно заметить небольшие частицы.	Это является особенностью конструкции и не свидетельствует о дефекте.

- ☒ ЖК-панель с TFT-матрицей состоит из множества подпикселей (6 220 800), и ее изготовление требует применения наиболее совершенных технологий. Однако на экране может быть несколько темных или светлых пикселей. Эти отдельные пиксели не влияют на качество работы устройства.

Характеристики

Название модели	LE40B750U	LE46B750U
Размер экрана (диагональ)	40 дюймов	46 дюймов
Разрешение экрана ПК (оптимальное)	1920 x 1080 при частоте 60 Гц	1920 x 1080 при частоте 60 Гц
Звук (Выход)	10 Вт x 2	10 Вт x 2
Размеры (ШxГxВ) Корпус С подставкой	984 X 79 X 629 мм 984 X 255 X 692 мм	1115 x 79 x 703 мм 1115 x 275 x 770 мм
Вес С подставкой	18 кг	25 кг
Условия окружающей среды Рабочая температура Относительная влажность при работе Температура хранения Влажность воздуха в помещении для хранения	От 10°C до 40°C (от 50°F до 104°F) 10% – 80%, без конденсации От -20°C до 45°C (от -4°F до 113°F) 5% – 95%, без конденсации	
Шарнирная подставка (Левая / правая)	-20° ~ 20°	
Название модели	LE52B750U	
Размер экрана (диагональ)	52 дюймов	
Разрешение экрана ПК (оптимальное)	1920 x 1080 при частоте 60 Гц	
Звук (Выход)	10 Вт x 2	
Размеры (ШxГxВ) Корпус С подставкой	1258 x 80 x 795 мм 1258 x 305 x 859 мм	
Вес С подставкой	30 кг	
Условия окружающей среды Рабочая температура Относительная влажность при работе Температура хранения Влажность воздуха в помещении для хранения	От 10°C до 40°C (от 50°F до 104°F) 10% – 80%, без конденсации От -20°C до 45°C (от -4°F до 113°F) 5% – 95%, без конденсации	
Шарнирная подставка (Левая / правая)	-20° ~ 20°	

- ☑ Конструкция и характеристики устройства могут изменяться без предварительного уведомления.
- ☑ Данное устройство является цифровым устройством класса В.
- ☑ Характеристики электропитания и потребления электроэнергии указаны на наклейке на корпусе устройства.
- ☑ Подлежит использованию по назначению в нормальных условиях.
Срок службы : 7лет

*Эта страница
намеренно оставлена
пустой.*