

Cyber-shot

Цифровой фотоаппарат

Руководство по Cyber-shot DSC-W120/W125/W130

Перед использованием аппарата внимательно прочтите данное руководство совместно с **“Инструкцией по эксплуатации”** и руководством **“Расширенное ознакомление с Cyber-shot”** и сохраните их для дальнейших справок.

▼НАЖМИТЕ!



Оглавление



Основные операции



Использование функций для съемки



Использование функций просмотра



Настройка параметров



Просмотр фотоснимков на телевизоре



Использование Вашего компьютера



Печать фотоснимков



Устранение неисправностей



Прочее



Алфавитный указатель

Примечания по использованию фотоаппарата

Примечание относительно используемых типов карты памяти “Memory Stick” (не прилагается)



“Memory Stick Duo”:
В Вашем фотоаппарате можно использовать карту памяти “Memory Stick Duo”.



“Memory Stick”:
В Вашем фотоаппарате нельзя использовать карту памяти “Memory Stick”.

Другие карты памяти не могут быть использованы.

- Подробные сведения о карте памяти “Memory Stick Duo” приведены на стр. 133.

При использовании карты памяти “Memory Stick Duo” с оборудованием, совместимым с картой памяти “Memory Stick”

Вы можете использовать карту памяти “Memory Stick Duo”, вставляя ее в адаптер Memory Stick Duo (не прилагается).



Адаптер карты памяти Memory Stick Duo

Примечания о батарейном блоке

- Зарядите батарейный блок (прилагается) перед использованием фотоаппарата в первый раз.
- Батарейный блок можно заряжать, даже если он не полностью разряжен. Кроме того, Вы можете использовать емкость частично заряженного батарейного блока, даже если он был заряжен не полностью.
- Если Вы не планируете использовать батарейный блок в течение длительного времени, извлеките батарейный блок из фотоаппарата и храните его в сухом, прохладном месте. Это нужно для поддержания функций батарейного блока.
- Подробные сведения о пригодном для использования батарейном блоке приведены на стр. 135.

Объектив Carl Zeiss

Фотоаппарат оснащен объективом Carl Zeiss, который позволяет воспроизводить четкие изображения с отличной контрастностью. Объектив данного фотоаппарата изготовлен в Германии в соответствии с системой обеспечения качества, сертифицированной компанией Carl Zeiss, согласно стандартам Carl Zeiss.

Примечания по экрану ЖКД и объективу

- Экран ЖКД разработан с использованием чрезвычайно высокопрецизионной технологии, так что свыше 99,99% пикселей предназначено для эффективного использования. Однако на экране ЖКД могут появляться маленькие темные и/или яркие точки (белого, красного, синего или зеленого цвета). Такие точки являются результатом производственного процесса и никаким образом не влияют на запись.

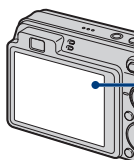

Черные, белые, красные, синие или зеленые точки

- Воздействие на экран ЖКД или на объектив прямого солнечного света в течение длительного периода времени может привести к неисправностям. Помещая фотоаппарат вблизи окна или на открытом воздухе, соблюдайте осторожность.
- Не нажимайте на экран ЖКД. Экран может быть обесцвечен, и это может привести к неисправности.
- При низкой температуре на экране ЖКД может оставаться остаточное изображение. Это не является неисправностью.
- Будьте осторожны, чтобы не препятствовать движению объектива, и не прикладывайте к нему силу.

Фотоснимки, используемые в данном руководстве

Фотоснимки, используемые в качестве образцов в данном руководстве, представляют собой репродуцированные изображения, и не являются реальными фотоснимками, полученными с помощью данного фотоаппарата.

Об иллюстрациях

На иллюстрациях, используемых в данном руководстве, изображена модель DSC-W120, если не оговорено иное.

Оглавление

Примечания по использованию фотоаппарата.....	2
Основные методы для получения лучших изображений	8
Фокусировка – Выполнение успешной фокусировки на объект	8
Экспозиция – Регулировка интенсивности освещения.....	10
Цвет – Об эффектах освещения.....	11
Качество – О “качестве изображения” и “размере изображения”	12
Вспышка – Об использовании вспышки	15
Обозначение частей.....	16
Индикаторы на экране	18
Изменение экранной индикации	23
Использование внутренней памяти	25









Основные операции

Использование диска переключения режимов	26
Фотосъемка (Режим Автоматич. регулир.).....	27
Фотосъемка (Выбор сцены)	31
Просмотр изображений.....	36
Просмотр фотоснимков в режиме слайд-шоу	38
Удаление изображений.....	42
Изучение различных функций – HOME/Меню.....	44
Пункты меню.....	47











Использование функций для съемки

Меню съемки	49
Выбор сцены: Выбор сцены	
Размер изобр: Выбор размера изображения	
Вспышка: Установка вспышки	
Распознавание лиц: Распознавание лица объекта съемки	
Распознавание улыбок: Установка функции распознавания улыбки	
Чувств. обнаруж. улыбки: Установка чувствительности распознавания улыбки	
Режим ЗАПИСИ: Выбор метода непрерывной съемки	
EV: Регулировка интенсивности освещения	
ISO: Выбор световой чувствительности	
Режим измер: Выбор режима фотометрии	
Фокус: Изменение метода фокусировки	
Баланс белого: Регулировка цветовых тонов	
Уров. вспышки: Регулировка яркости света вспышки	
Ум.эфф.кр.глаз: Настройка функции уменьшения эффекта красных глаз	
Цветовой режим: Изменение яркости изображения или добавление специальных эффектов	
SteadyShot: Выбор режима подавления размытости	
 (Установки съемки): Выбор установок для фотосъемки	

Использование функций просмотра

Меню просмотра.....	62
 (Удалить): Удаление изображений	
 (Слайд): Воспроизведение серии снимков	
 (Ретуширование): Ретуширование фотоснимков (только модель DSC-W130)	
 (Выбор различн.размеров): Изменение размера фотоснимка в зависимости от его использования (только модель DSC-W130)	
 (Защитить): Предотвращение случайного стирания	
DPOF: Добавление метки команды печати	
 (Печать): Печать изображений с помощью принтера	
 (Поворот.): Поворот фотоснимка	
 (Выбор папки): Выбор папки для просмотра изображений	

Настройка параметров

Настройка функции управления памятью и установки	71
 Управление памятью	73
 Инструм.памяти — Средство Memory Stick	73
Формат	Изм папк.ЗАПИСИ
Созд.папк.ЗАПИС	Копировать
 Инструм.памяти — Устр-во внутр.памяти	76
Формат	
 Установки	77
 Основные установ. — Основные установки 1	77
Звук	Инициализац.
Функц.справ	
 Основные установ. — Основные установки 2	78
Подсоед USB	Видеовыход
COMPONENT	Дисп.шир.объект.
 Установки съемки — Установки съемки 1	80
Подсветка AF	Цифров увелич
Линия сетки	Преобр.объектив
Режим AF	
 Установки съемки — Установки съемки 2	83
Авто ориент	Авто Просмотр
 Установки часов	84
 Language Setting	85

Просмотр фотоснимков на телевизоре

Просмотр фотоснимков на телевизоре	86
--	----

Использование Вашего компьютера

Получение удовольствия от Вашего компьютера с системой Windows	91
Установка программного обеспечения (прилагается)	93
О приложении "Picture Motion Browser" (прилагается)	95
Копирование изображений на компьютер с использованием приложения "Picture Motion Browser"	96
Копирование изображений на компьютер без использования приложения "Picture Motion Browser"	100
Просмотр сохраненных на компьютере файлов изображений с одновременным копированием фотоаппаратом на карту памяти "Memory Stick Duo"	103
Использование приложения "Music Transfer" (прилагается)	104
Использование Вашего компьютера Macintosh	105
Просмотр руководства "Расширенное ознакомление с Cyber-shot" ...	108

Печать фотоснимков

Как выполнить печать фотоснимков.....	109
Прямая печать изображений при помощи PictBridge-совместимого принтера.....	110
Печать в фотоателье	113

Устранение неисправностей

Устранение неисправностей	116
Предупреждающие индикаторы и сообщения	128

Прочее

Использование фотоаппарата за границей — Источники питания ...	132
О карте памяти "Memory Stick Duo"	133
О батарейном блоке.....	135
О зарядном устройстве	136

Алфавитный указатель

Алфавитный указатель	137
----------------------------	-----

Основные методы для получения лучших изображений

Фокусировка

Экспозиция

Цвет

Качество

Вспышка



В данном разделе приведено описание основных принципов использования фотоаппарата. В нем приведено описание различных функций фотоаппарата, таких как диск переключения режимов (стр. 26), экран HOME (стр. 44) и меню (стр. 46).

Фокусировка — Выполнение успешной фокусировки на объект

Если Вы нажмете кнопку затвора наполовину вниз, фотоаппарат отрегулирует фокус автоматически (автофокусировка). Помните, что кнопку затвора нужно нажать только наполовину вниз.

Не нажимайте на кнопку затвора полностью до упора.



Нажмите кнопку затвора наполовину вниз.



Индикатор блокировки АЭ/АФ мигает → загорается/издается звуковой сигнал



Затем нажмите кнопку затвора полностью вниз.

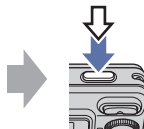

Если фокусировка затруднена → [Фокус] (стр. 55)

Если изображение выглядит размытым даже после фокусировки, это может быть вызвано вибрацией фотоаппарата. → См. раздел “Советы по предотвращению размытости” ниже.

Советы по предотвращению размытости

Фотоаппарат случайно сдвинулся во время выполнения фотоснимка. Это называется “Дрожанием фотоаппарата”. С другой стороны, если объект передвинулся во время выполнения фотоснимка, это называется “размытостью объекта съемки”.

Дрожание фотоаппарата



Причина

В то время, как Вы держите фотоаппарат и нажимаете кнопку затвора, имеет место подрагивание рук или тела, в результате чего весь экран становится размытым.

Что можно сделать для уменьшения размытости

- Для устойчивости фотоаппарата используйте штатив или размещайте его на ровной поверхности.
- Выполняйте фотосъемку с помощью таймера автоспуска с 2-секундной задержкой и держите фотоаппарат устойчиво, плотно прижимая руки к туловищу после нажатия на кнопку затвора.

Размытость объекта





Причина

Даже если фотоаппарат находится в устойчивом положении, во время фотосъемки объект передвигается, поэтому он выглядит размытым при нажатии на кнопку затвора.

Что можно сделать для уменьшения размытости

- При выборе сцены выбирайте режим **ISO** (Высок.чувствит.).
- Установите более высокую чувствительность ISO для увеличения скорости затвора и нажимайте на кнопку затвора до того, как объект начнет движение.

Примечания

- Функция подавления размытости относится к настройкам по умолчанию, поэтому дрожание фотоаппарата уменьшается автоматически. Однако она неэффективна в случае размытости объекта.
- Кроме того, дрожание фотоаппарата и размытость объекта часто имеют место в условиях слабого освещения или при низкой скорости затвора, например, в режиме  (Сумерки) или  (Портрет в сумерк). В этом случае фотографируйте с учетом приведенных выше рекомендаций.

ЭКСПОЗИЦИЯ

Регулировка интенсивности освещения

Вы можете создать разные изображения посредством регулировки экспозиции и чувствительности ISO. Экспозиция представляет собой количество света, принимаемого фотоаппаратом, когда Вы отпускаете затвор.

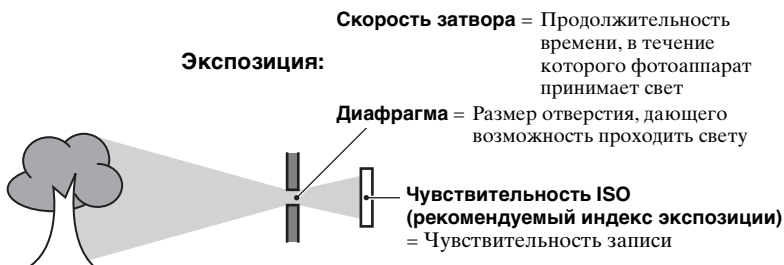

Переэкспонирование
= слишком много света
Белесоватое изображение

Экспозиция автоматически устанавливается в нужное значение в режиме автоматической регулировки. Однако Вы можете отрегулировать ее вручную, используя приведенные ниже функции.



Правильное экспонирование



Недоэкспонирование
= слишком мало света
Более темное изображение

Регулировка EV:

Позволяет регулировать экспозицию, определенную фотоаппаратом (стр. 53).

Режим измер:

Позволяет изменять часть объекта, измеряемого для определения экспозиции (стр. 54).

Регулировка чувствительности ISO (рекомендуемый индекс экспозиции)

Чувствительность ISO — это скорость носителя информации записи с встроенным светочувствительным датчиком изображения. Даже при одинаковой выдержке изображения будут различаться в зависимости от чувствительности ISO.

Относительно регулировки чувствительности ISO см. стр. 54.



Высокая чувствительность ISO

Запись яркого фотоснимка даже в темном месте при увеличении скорости затвора для уменьшения размытости. Однако имеется тенденция к увеличению помех на изображении.



Низкая чувствительность ISO

Записывается сглаженное изображение. Однако при недостаточной экспозиции изображение может стать темнее.

Цвет Об эффектах освещения

На видимый цвет объекта влияют условия освещения.

Пример: На цвет изображения оказывают влияние источники света

Погода/ освещение	Дневной свет	Облачный	Флуоресцент- ный свет	Лампа накаливания
Характеристики цвета	Белый (стандартный) 	Голубоватый 	Зеленый оттенок 	Красноватый 

Цветовые тона регулируются автоматически в режиме автоматической регулировки.

Однако Вы можете отрегулировать цветовые тона вручную с помощью функции [Баланс белого] (стр. 57).

Качество О “качестве изображения” и “размере изображения”

Цифровое изображение формируется как совокупность небольших точек, называемых пикселями.

Если оно состоит из большого числа пикселей, изображение становится большим, занимает больше памяти и отображается в мелких деталях. “Размер изображения” определяется числом пикселей. Хотя Вы не можете увидеть различий на экране фотоаппарата, мелкие детали и время обработки данных различаются при печати изображения или отображении его на экране компьютера.

Описание пикселей и размера изображения

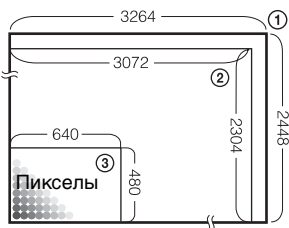

- ① Размер изображения: 8M (только модель DSC-W130)
3264 пикселей × 2448 пикселей = 7990272 пикселей
- ② Размер изображения: 7M (только модель DSC-W120/W125)
3072 пикселей × 2304 пикселей = 7077888 пикселей
- ③ Размер изображения: VGA
640 пикселей × 480 пикселей = 307200 пикселей

Выбор размера фотоснимка для использования (стр. 13)

The diagram shows a photograph of a bird. A grid is overlaid on a portion of the image, with a blue square highlighting one pixel. Two circular insets show zoomed-in views of the grid. The top inset shows a high density of pixels, labeled 'Много пикселей' (Many pixels), with a corresponding example of a high-quality print. The bottom inset shows a low density of pixels, labeled 'Мало пикселей' (Few pixels), with a corresponding example of a low-quality print.





Пиксел

Много пикселей
(Высокое качество изображения и большой размер файла) → Пример: Печать до формата А3

Мало пикселей
(Низкое качество изображения, но малый размер файла) → Пример: Присоединенное изображение для отправки по электронной почте

Модель DSC-W130

Установки по умолчанию отмечены с помощью ✓.





	Размер изображения	Руководство по применению	Количество изображений	Печать
✓	8М (3264×2448)	Для отпечат.формата до А3	Меньше 	Высококачественная 
	3:2 (7М) ^{*1} (3264×2176)	Съемка в формате 3:2	↑ ↓	↑ ↓
	5М (2592×1944)	Для отпечат.формата до А4		
	3М (2048×1536)	Для отпечат.форм.до 10×15 или 13×18 см	↓ ↑	↓ ↑
	VGA (640×480)	Съемка малым формат. для вложений эл. почты		
	16:9 (6М) ^{*2} (3264×1840)	Для просм. в форм. HDTV и печати вплоть до форм. А4	Меньше 	Высококачественная 
	16:9 (2М) ^{*2} (1920×1080)	Для просмотра в формате HDTV	↑ ↓	↑ ↓
			Больше	Черновая

*1) Изображения записываются в формате 3:2, таком же, как у печатной фотобумаги, открыток и т.п.

*2) Оба края изображения могут быть обрезаны при печати (стр. 125).

Модель DSC-W120/W125

Установки по умолчанию отмечены с помощью ✓.

	Размер изображения	Руководство по применению	Количество изображений	Печать
✓	7М (3072×2304)	Для отпечат.формата до А3	Меньше	Высококачественная
	3:2 (6М) ^{*1} (3072×2048)	Съемка в формате 3:2		
	5М (2592×1944)	Для отпечат.формата до А4	↑	↑
	3М (2048×1536)	Для отпечат.форм.до 10×15 или 13×18 см	↓	↓
	VGA (640×480)	Съемка малым формат. для вложений эл. почты		
	16:9 (5М) ^{*2} (3072×1728)	Для просм. в форм. HDTV и печати вплоть до форм. А4	Меньше	Высококачественная
	16:9 (2М) ^{*2} (1920×1080)	Для просмотра в формате HDTV	↑	↑
			Больше	Черновая

*1) Изображения записываются в формате 3:2, таком же, как у печатной фотобумаги, открыток и т.п.

*2) Оба края изображения могут быть обрезаны при печати (стр. 125).

Модель DSC-W120/W125/W130

Установки по умолчанию отмечены с помощью ✓.

	Размер изображения видеофильма	Кадров в секунду	Руководство по применению
	640(Высококач) (640×480)	Приблиз. 30	Высококач. видеосъемка для показа по телевизору
✓	640(Стандарт) (640×480)	Приблиз. 17	Стандартная видеосъемка для показа по телевизору
	320 (320×240)	Приблиз. 8	Съемка малым формат. для вложений эл. почты

- Чем больше размер изображения, тем выше его качество.
- Чем выше количество кадров в секунду, тем более плавным будет воспроизведение.

Вспышка Об использовании вспышки

При использовании вспышки глаза объекта съемки могут становиться красными или могут появляться круглые белые размытые пятна. Этот эффект можно уменьшить, выполнив следующие действия.

“Эффект красных глаз”

Зрачки расширяются в условиях недостаточного освещения. Свет вспышки отражается от кровеносных сосудов внутренней стороны глаза (сетчатки), вызывая эффект “красных глаз”.



Как можно уменьшить “эффект красных глаз”?

- Установите опцию [Ум.эфф.кр.глаз] в положение [Вкл] (стр. 59).
- При выборе сцены выбирайте режим **iSo** (Высок.чувствит.)* (стр. 32). (Вспышка автоматически отключается.)
- Если глаза на фотоснимке получились красными, выполните коррекцию фотоснимка с помощью функции [Ретуширование] в меню просмотра (только модель DSC-W130) (стр. 62) или с помощью прилагаемого программного обеспечения “Picture Motion Browser”.

“Белые круглые пятна”

Они вызваны плавающими вблизи объектива частицами (пыль, пыльца, и т.п.). При усилении вспышкой фотоаппарата они проявляют себя как белые круглые пятна.

Фотоаппарат

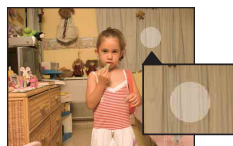

Как можно уменьшить “белые круглые пятна”?

- Включите освещение в комнате и сфотографируйте объект без вспышки.
- При выборе сцены выбирайте режим **iSo** (Высок.чувствит.)*. (Вспышка автоматически отключается.)

* Даже если при выборе сцены выбран режим **iSo** (Высок.чувствит.), в условиях слабого освещения или в темном месте скорость затвора может уменьшиться. В этом случае используйте штатив или плотно прижмите руки к туловищу после нажатия на кнопку затвора.

Обозначение частей

См. стр. в круглых скобках относительно подробностей об операции.

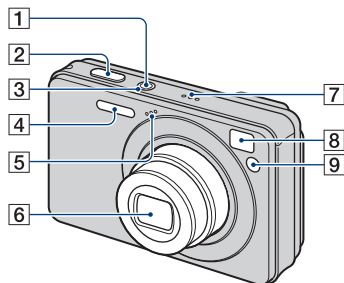

- 1** Кнопка POWER
- 2** Кнопка затвора (27)
- 3** Лампочка POWER
- 4** Вспышка (29)
- 5** Микрофон
- 6** Объектив
- 7** Громкоговоритель
- 8** Окно видоискателя
- 9** Лампочка таймера самозапуска (30)/Лампочка затвора запечатления улыбки (34)/Подсветка АФ (80)

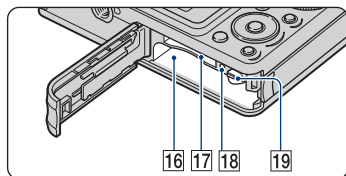
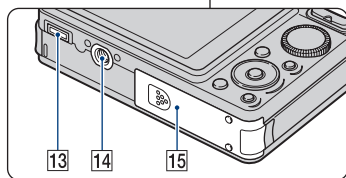
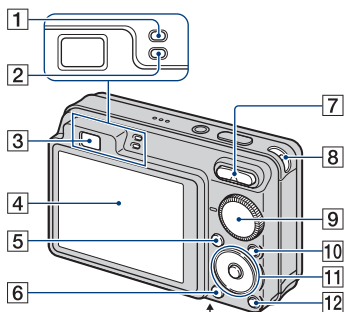

- 1** Лампочка блокировки АЭ/АФ (зеленая)
- 2** Лампочка заряда вспышки/Лампочка записи (оранжевая)
- 3** Видоискатель
- 4** Экран ЖКД (23)
- 5** Кнопка MENU (46)
- 6** Кнопка ► (воспроизведение) (36)
- 7** Для съемки: Кнопка W/T (увеличение) (29)
Для просмотра: Кнопка ◀/⊕ (воспроизведение крупным планом)/кнопка  (индексный режим) (37)
- 8** Крючок для наручного ремешка

- 9** Диск переключения режимов (26)
- 10** Кнопка HOME (44)
- 11** Кнопка управления
Меню включено: ▲/▼/◀/▶/● (46)
Меню выключено: DISP/☺/☹/⚡
(23, 29, 30)
- 12** Кнопка  (слайд-шоу) (38)
- 13** Многофункциональный разъем
(снизу)
Используется в следующих
случаях:
- Установка соединения USB между фотоаппаратом и компьютером.
 - Подключение к входным гнездам аудио/видео на телевизоре.
 - Подключение к PictBridge-совместимому принтеру.
- 14** Гнездо штатива (снизу)
- Используйте штатив с винтом длиной менее 5,5 мм. В противном случае Вы не сможете плотно закрепить фотоаппарат, что может привести к его повреждению.
- 15** Крышка батареи/карты памяти
“Memory Stick Duo” (снизу)
- 16** Слот для вставления батареи
- 17** Слот карты памяти “Memory Stick Duo”
- 18** Лампочка доступа
- 19** Рычажок выталкивания батареи

Индикаторы на экране

При каждом нажатии кнопки ▲ (DISP) на кнопке управления дисплей изменяется (стр. 23).

См. стр. в круглых скобках относительно подробностей об операции.

При фотосъемке

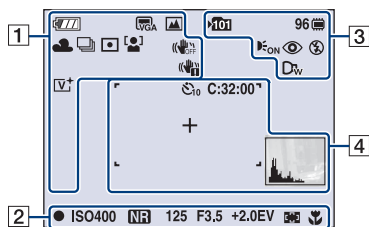



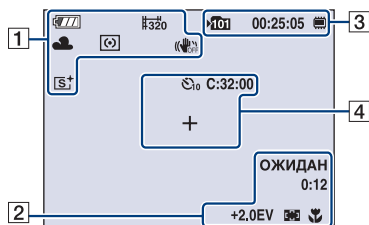

- В режиме простой фотосъемки количество индикаторов ограничено.

При видеосъемке





1







Дисплей	Индикация
	Оставшийся заряд батареи
	Предупреждение о низком заряде батареи (128)
	Размер изображения (49) <ul style="list-style-type: none"> • Индикатор имеется только в модели DSC-W130. • Индикатор имеется только в модели DSC-W120/W125.
	Диск переключения режимов/меню (выбор сцены) (31)
	Диск переключения режимов (Авто по программе) (26)
	Баланс белого (57)
	Режим серийной съемки/режим пакетной экспозиции (только модель DSC-W130) (52)
	Режим фотометрии (54)
	Распознавание лиц (50)/ Распознавание улыбок (51)
	SteadyShot (61) <ul style="list-style-type: none"> • При использовании установки по умолчанию, когда кнопка затвора нажимается наполовину вниз, появляется один из этих индикаторов в зависимости от установок функции SteadyShot.

Дисплей	Индикация
	<p>Предупреждение о вибрации</p> <ul style="list-style-type: none"> Указывает, что вибрация может не позволить Вам снять четкие изображения из-за недостаточной освещенности. Даже если появится предупреждение о вибрации, Вы все еще можете выполнять съемку изображений. Однако для обеспечения устойчивости фотоаппарата рекомендуется включить функцию подавления размытости, использовать вспышку для лучшего освещения или использовать штатив или другие приспособления (стр. 9).
	Индикатор чувствительности распознавания улыбки/ количество снимков (34)
 x1.4 s Q P Q	Масштаб увеличения (29, 81)
 	Цветовой режим (60)



2

Дисплей	Индикация
	Блокировка АЭ/АФ (28)
ЗАПИС ОЖИДАН	Видеосъемка/Режим ожидания видеосъемки
ISO400	Число ISO (53)
NR	<p>Медленный затвор NR</p> <ul style="list-style-type: none"> Если в условиях слабого освещения скорость затвора становится ниже определенного значения, то для уменьшения искажения изображения автоматически активируется функция медленного срабатывания затвора NR (Noise Reduction — шумоподавление).
125	Скорость затвора
F3.5	Величина диафрагмы
+2.0EV	Величина экспозиции (53)
0:12	Время записи (минуты : секунды)
	Индикатор рамки искателя диапазона АФ (55)
1.0m	Значение, устанавливаемое в полуручном режиме (56)
	Макро (29)

3

Дисплей	Индикация
	Папка записи (73) • Не появляется при использовании внутренней памяти.
96	Количество доступных для записи фотоснимков
	Носитель информации (Карта памяти “Memory Stick Duo”, внутренняя память)
00:25:05	Доступное для записи время (часы : минуты : секунды)
	Подсветка АФ (80)
	Уменьшение эффекта красных глаз (59)
	Режим вспышки (29)
	Зарядка вспышки
	Преобразовательный объектив (82)

4

Дисплей	Индикация
	Таймер самозапуска (30)
C:32:00	Индикация самодиагностики (128)
+	Перекрестие местной фотометрии (54)
	Рамка искателя диапазона АФ (55)
	Гистограмма (23)

При воспроизведении фотоснимков

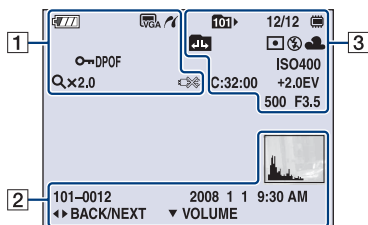

При воспроизведении видеосъемки

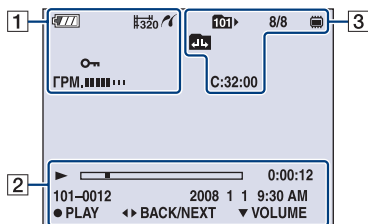







1

Дисплей	Индикация
	Оставшийся заряд батареи
	Предупреждение о низком заряде батареи (128)
	Размер изображения (49) <ul style="list-style-type: none"> Индикатор имеется только в модели DSC-W130. Индикатор имеется только в модели DSC-W120/W125.
	Защита (68)
	Громкость (36)
	Метка команды печати (DPOF) (113)
	Соединение PictBridge (110)
	Масштаб увеличения (37)
	Соединение PictBridge (112) <ul style="list-style-type: none"> Не отсоединяйте многофункциональный кабель в то время, когда на дисплее отображается значок.

2

Дисплей	Индикация
	Воспроизведение (36)
	Полоса воспроизведения
0:00:12	Счетчик
101-0012	Номер папки-файла (70)
2008 1 1 9:30 AM	Записанная дата/время воспроизводимого изображения
● STOP ● PLAY	Функциональный указатель для воспроизведения фотоснимков
◀▶ BACK/ NEXT	Выбор фотоснимков
▼ VOLUME	Регулировка громкости
	Гистограмма (23) • Индикация  появляется при отключении отображения гистограммы.

3

Дисплей	Индикация
	Папка воспроизведения (70) • Не появляется при использовании внутренней памяти.
8/8 12/12	Номер изображения/ Количество изображений, записанных в выбранной папке
	Воспроизводимый носитель информации (Карта памяти "Memory Stick Duo", внутренняя память)
	Изменение папки (70) • Не появляется при использовании внутренней памяти.
	Режим фотометрии (54)
	Вспышка
AWB   	Баланс белого (57)
C:32:00	Индикация самодиагностики (128)
ISO400	Число ISO (54)
+2.0EV	Величина экспозиции (53)
500	Скорость затвора
F3.5	Величина диафрагмы

Изменение экранной индикации

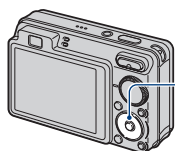

Кнопка ▲ (DISP)
(экранная
индикация)

При каждом нажатии кнопки ▲ (DISP) на кнопке управления дисплей изменяется следующим образом:

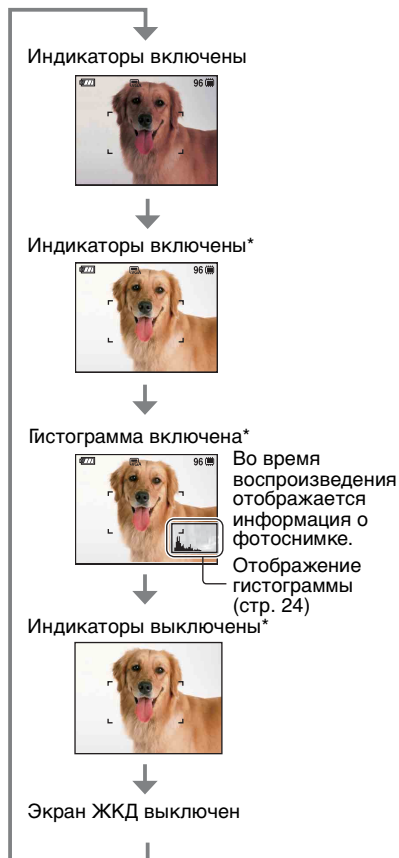

* Яркость подсветки ЖКД установлена на верхний уровень.

- Если Вы просматриваете изображения при ярком наружном освещении, отрегулируйте яркость подсветки ЖКД в сторону ее увеличения.
- Однако в таких условиях заряд батареи может уменьшиться быстрее по сравнению с обычными условиями.
- Гистограмма не появляется в следующих случаях:
 - Во время съемки
 - При отображении меню.
 - При видеосъемке.
 - Во время воспроизведения
 - При отображении меню.
 - В индексном режиме.
 - При использовании воспроизведения с увеличением.
 - При повороте фотоснимков.
 - Во время воспроизведения видеосъемки.
- Во время воспроизведения Вы не можете выключить экран ЖКД.
- Большое различие в отображаемой гистограмме при съемке и во время воспроизведения может иметь место в следующих случаях:
 - Срабатывает вспышка.
 - Скорость затвора низкая или высокая.
- Гистограмма может не появляться для изображений, записанных с использованием других фотоаппаратов.
- При выключенном экране ЖКД цифровое увеличение не работает. Если Вы выберете ⚡ (режим вспышки) / ⌚ (таймер самозапуска) / 🌸 (макро), изображение будет отображаться в течение примерно двух секунд.
- Если Вы выключите и снова включите питание при выключенном экране ЖКД, появятся индикаторы.

Изменение экранной индикации

☀️ Регулировка EV (величины экспозиции) при помощи отображения гистограммы

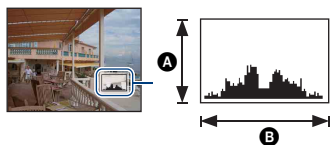

Темное Яркое

Гистограмма представляет собой схему, показывающую яркость изображения. Нажимайте повторно кнопку ▲ (DISP) на кнопке управления для отображения на экране гистограммы. Графическая индикация будет указывать яркое изображение при смещении в правую сторону и темное изображение при смещении в левую сторону.

- Ⓐ Количество пикселей
- Ⓑ Яркость

- Гистограмма также появится при воспроизведении одиночного изображения, но Вы не сможете отрегулировать экспозицию.

Использование внутренней памяти

В фотоаппарате имеется приблизительно 15 Мб внутренней памяти. Эта память не является съемной. Даже если карта памяти “Memory Stick Duo” не вставлена в фотоаппарат, Вы можете записать изображения при помощи данной внутренней памяти.

- Видеосъемка при установленном размере изображения [640(Высококач)] не может быть выполнена при помощи внутренней памяти.

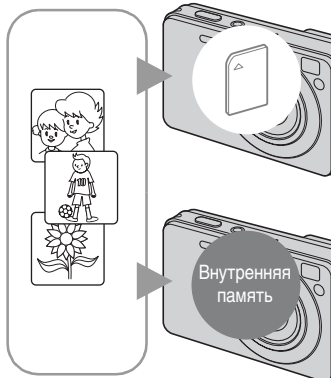

При вставленной карте памяти “Memory Stick Duo”

[Запись]: Изображения записываются на карту памяти “Memory Stick Duo”.
[Воспроизведение]: Воспроизводятся изображения на карте памяти “Memory Stick Duo”.
[Меню, установки и т.п.]: Различные функции могут быть выполнены с изображениями на карте памяти “Memory Stick Duo”.

При не вставленной карте памяти “Memory Stick Duo”

[Запись]: Изображения записываются при помощи внутренней памяти.
[Воспроизведение]: Воспроизводятся изображения, сохраненные на внутренней памяти.
[Меню, установки и т.п.]: К изображениям на внутренней памяти могут быть применены различные функции.

О данных изображений, хранящихся на внутренней памяти

Рекомендуется выполнять копирование (дублирование) безошибочных данных одним из следующих методов.

Для выполнения копирования (резервного копирования) данных на карту памяти “Memory Stick Duo”

Приготовьте карту памяти “Memory Stick Duo” с достаточно свободной емкостью, а затем выполните процедуру, объяснение которой приведено в разделе [Копировать] (стр. 75).

Для выполнения копирования (резервного копирования) данных на жесткий диск компьютера

Выполните процедуру, приведенную на стр. 96, 97 или 100, 101 без установленной в фотоаппарат карты памяти “Memory Stick Duo”.

- Вы не сможете скопировать данные изображений с карты памяти “Memory Stick Duo” во внутреннюю память.
- Подключив фотоаппарат к компьютеру с помощью многофункционального кабеля, Вы можете скопировать данные, хранящиеся во внутренней памяти, на компьютер. Однако Вы не сможете скопировать данные с компьютера во внутреннюю память фотоаппарата.



Использование диска переключения режимов

Установите диск переключения режимов на нужную функцию.

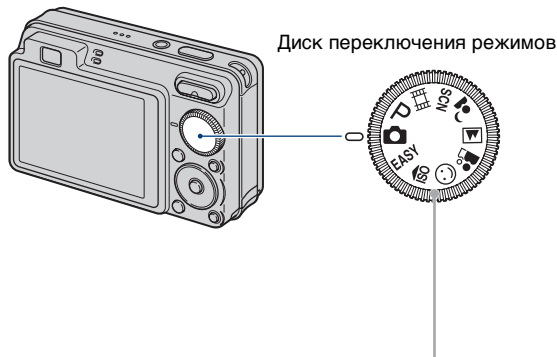

	Режим автоматической регулировки Позволяет выполнять фотосъемку с автоматически регулируемыми установками. → стр. 27
EASY:	Режим простой съемки Позволяет выполнять фотосъемку с помощью минимального количества функций с простым обзором индикаторов. → стр. 28
P :	Режим Авто по программе* Позволяет Вам выполнять съемку с автоматической регулировкой экспозиции (как скорости затвора, так и величины диафрагмы).
	Реж. видеосъемк. Выполнение видеосъемки с записью звука. → стр. 27
/SCN:	Режим выбора сцены Фотосъемка с предварительно установленными установками в соответствии с условиями сцены. Вы можете выбирать в меню опции , , , , если диск переключения режимов установлен в положение SCN. → стр. 31

* С помощью меню Вы можете выбирать различные установки. (Подробные сведения о доступных функциях → стр. 47)

Фотосъемка (Режим Автоматич. регулир.)

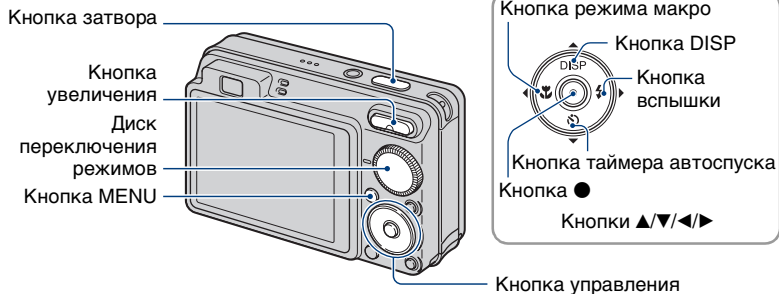

1 Выберите нужную функцию с помощью диска переключения режимов.

При фотосъемке (Режим Автоматич. регулир.): Выберите опцию .

При видеосъемке: Выберите опцию .

2 Держите фотоаппарат, прижав локти к туловищу для устойчивости.



Расположите объект съемки в центре фокусной рамки.

3 Выполните съемку с помощью кнопки затвора.

При фотосъемке:

① Для фокусировки нажмите и удерживайте кнопку затвора нажатой наполовину вниз.

Замигает индикатор ● (блокировка АЭ/АФ) (зеленый), прозвучит звуковой сигнал, индикатор прекратит мигать и останется гореть.



Индикатор блокировки АЭ/АФ

② Нажмите кнопку затвора полностью вниз.

При видеосъемке:

Нажмите кнопку затвора полностью вниз.

Для остановки записи нажмите кнопку затвора полностью вниз еще раз.

При фотосъемке объекта, на который трудно выполнить фокусировку

- Минимальное расстояние для фотосъемки составляет приближ. 4 см (W)/50 см (T).
- Если фотоаппарат не может выполнить фокусировку автоматически, начинает медленно мигать индикатор блокировки АЭ/АФ и звуковой сигнал не раздается. Кроме того, исчезает рамка искателя диапазона автофокусировки. Заново скомпонуйте снимок и выполните фокусировку еще раз.

Фокусировка может быть затруднена при следующих условиях:

- Темно, а объект удален.
- Слабый контраст между объектом съемки и фоном.
- Объект съемки находится за стеклом.
- Объект съемки быстро движется.
- Имеются отражающие свет или блестящие поверхности.
- Объект съемки подсвечивается от яркого фона или света вспышки.

EASY Использование режима простой фотосъемки

Установите диск переключения режимов в положение EASY.

Размер шрифта увеличивается, и индикаторы становятся легче рассмотреть.

Фотоаппарат производит фотосъемку с оптимальными установками, поэтому Вы можете изменять только такие установки, как размер изображения (Больш./Мален.) (стр. 50), вспышка (Авто/Выкл) (стр. 50) и таймер автоспуска (10 сек/выкл).

W/T Использование увеличения

Нажимайте на кнопку T для увеличения и на кнопку W для отмены увеличения.

- Если масштаб увеличения превышает 4x, фотоаппарат использует функцию цифрового увеличения.

Подробные сведения относительно установок [Цифров увелич] и качества изображения приведены на стр. 81.

- Вы не можете изменять масштаб увеличения во время видеосъемки.

⚡ Вспышка (Выбор режима вспышки для фотосъемки)

Нажимайте повторно кнопку ► (⚡) на кнопке управления до тех пор, пока не будет выбран нужный режим.



(Нет индикатора): Автовспышка

Мигает при недостатке освещения или подсветки (установка по умолчанию).

⚡: Принудительное включение вспышки

⚡sl: Медленная синхронизация (Принудительное включение вспышки)

Скорость затвора будет низкой в темном месте для того, чтобы отчетливо снять фон, на который не попадает свет вспышки.

⊘: Принудительное выключение вспышки

- Вспышка срабатывает дважды. Первая вспышка регулирует величину освещения.
- Во время зарядки вспышки отображается индикация ⚡•.

🌸 Макро (Съемка крупным планом)

Нажимайте повторно кнопку ◀ (🌸) на кнопке управления до тех пор, пока не будет выбран нужный режим.



(Нет индикатора): Авто

Фотоаппарат автоматически регулирует фокусное расстояние от отдаленных до близко расположенных объектов.

Обычно устанавливайте фотоаппарат в этот режим.

🌸: Макро

Фотоаппарат выполняет регулировку фокусного расстояния с приоритетом на близко расположенные объекты. Включайте функцию макро при фотосъемке близко расположенных объектов.

- При фотосъемке в режиме макро скорость автоматической фокусировки снижается.
- Рекомендуется установка увеличения до упора на стороне W.

Использование таймера самозапуска

Нажимайте повторно кнопку ▼ (⌚) на кнопке управления до тех пор, пока не будет выбран нужный режим.



(Нет индикатора): Не используется таймер самозапуска

⌚₀: Установка таймера самозапуска с 10-секундной задержкой

⌚₂: Установка таймера самозапуска с 2-секундной задержкой

При нажатии на кнопку затвора, лампочка таймера самозапуска начнет мигать, и до срабатывания затвора будет звучать сигнал.

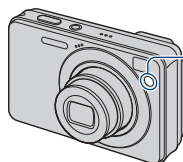

Лампочка таймера самозапуска

Для отмены нажмите кнопку ▼ (⌚) еще раз.

- Для предотвращения размытости изображения, используйте таймер самозапуска задержкой на 2 секунды. Для уменьшения дрожания фотоаппарата при нажатии на кнопку затвора, срабатывание затвора происходит через 2 секунды после нажатия.
- В режиме простой фотосъемки Вы можете выбирать только опцию ⌚_{0H} (10 сек) или ⌚_{OFF} (выкл).

Фотосъемка (Выбор сцены)

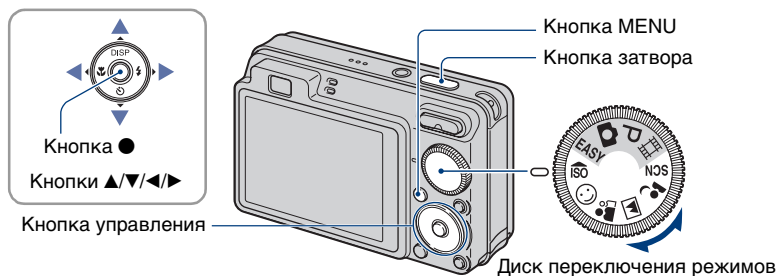

Выберите режим (iSO/☺/👤/🏠/👦) с помощью диска переключения режимов

- 1 Выберите нужный режим выбора сцены (iSO/☺/👤/🏠/👦) с помощью диска переключения режимов.
- 2 Выполните съемку с помощью кнопки затвора.

Выберите режим (🌙/🏠/👤/☀️) в режиме SCN

- 1 Выберите режим SCN с помощью диска переключения режимов.
- 2 Нажмите кнопку MENU и выберите один из режимов 🌙/🏠/👤/☀️ с помощью кнопок ▲/▼/◀/▶ на кнопке управления (стр. 49).
- 3 Выполните съемку с помощью кнопки затвора.

• Подробные сведения о режимах приведены на следующей странице.

Для отмены выбора сцены

Установите диск переключения режимов в любое положение, отличное от режима Выбор сцены.

Режимы выбора сцены

В зависимости от условий съемки предварительно устанавливаются следующие режимы.

Режимы, выбираемые с помощью диска переключения режимов



Высок. чувствит.

Позволяет выполнять фотосъемку без вспышки при слабом освещении, уменьшая при этом размытость изображения.



Режим Smile Shutter

При распознавании фотоаппаратом улыбки затвор срабатывает автоматически. Подробные сведения приведены на стр. 34.



Момент.снимок

Позволяет выполнять фотосъемку в более мягкой атмосфере для портретов, цветов и т.п.



Ландшафт

Фокусирует только на отдаленные объекты для съемки ландшафтов и т.д.



Портрет в сумерк*

Позволяет выдерживать резкость изображения при съемке людей на фоне ночного пейзажа без потери атмосферы съемки.

Режимы, выбираемые из меню на экране



Сумерки*

Позволяет снимать ночные сцены с большого расстояния без утраты темной атмосферы окружающей среды.



Пляж

Отчетливая запись голубизны воды при съемке сцен на берегу моря или озера.





Снег

Позволяет записывать четкие изображения и предотвращает слабо выраженные цвета при съемке снежных пейзажей или других мест с белым изображением на весь экран.



Фейерверки*

Позволяет записывать фейерверки во всем их великолепии.

* При фотосъемке в режимах  (Портрет в сумерк),  (Сумерки) или  (Фейерверки) скорость затвора замедляется и часто появляется размытость, поэтому рекомендуется использовать штатив.

Функции, которые Вы можете использовать в режиме выбора сцены

Для правильной съемки изображения в соответствии с условиями эпизода сочетание функций определяется фотоаппаратом. Некоторые функции недоступны, в зависимости от режима выбора сцены.

(✓ : Вы можете выбрать нужную настройку)

	ISO	😊	👤	🏠	👤	🌙	🌊	👤	⚙️
Макро	✓	✓	✓	—	✓	—	✓	✓	—
Вспышка	🚫	✓	✓	⚡ / 🚫	⚡ SL	🚫	⚡ / 🚫	⚡ / 🚫	🚫
Распознавание лиц	✓	—	✓*2	—	✓	—	✓	✓	—
Распознавание улыбок	—	✓	—	—	—	—	—	—	—
Чувств. обнаруж. улыбки	—	✓	—	—	—	—	—	—	—
Серийная съемка изображений	—	—	✓	✓	—	—	✓	✓	—
Пакетная экспозиция (только модель DSC-W130)	—	—	✓	✓	—	—	✓	✓	—
EV	✓	✓	✓	✓	✓	✓	✓	✓	✓
Баланс белого	✓*1	—	—	—	—	—	—	—	—
Ум.эфф.кр. глаз	—	—	✓	✓	✓	—	✓	✓	—
Таймер самозапуска	✓	—	✓	✓	✓	✓	✓	✓	✓

*1 Опция [Вспышка] для функции [Баланс белого] не может быть выбрана.

*2 Опция [Выкл] для функции [Распознавание лиц] не может быть выбрана.

Съемка в режиме Smile Shutter

- 1 Выберите режим ☺ (Режим Smile Shutter) с помощью диска переключения режимов.
- 2 Нажмите кнопку затвора вниз до упора.
Экран изменится на экран распознавания улыбки.

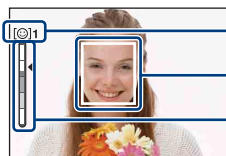

- Символ распознавания улыбки/количество фотоснимков
- Рамка распознавания улыбки (оранжевая)
- Индикатор чувствительности распознавания улыбки
Он показывает текущий уровень улыбочивости.
Вы можете изменить это состояние с помощью функции [Чувств. обнаруж. улыбки] (стр. 52).

Когда уровень улыбочивости достигает установленной чувствительности распознавания улыбки (указываемой значком ◀), автоматически срабатывает затвор и выполняется фотосъемка. После получения фотоснимка высвечивается лампочка режима Smile Shutter (стр. 16).

Для выхода из режима Smile Shutter

Нажмите снова кнопку затвора вниз до упора.

- Максимальное количество фотоснимков равно 6. Выход из режима Smile Shutter производится автоматически или после заполнения карты памяти “Memory Stick Duo”/внутренней памяти или после выполнения шести фотоснимков.
- Вы можете выбрать объект, обладающий приоритетом при распознавании улыбки, с помощью функции [Распознавание улыбок] (стр. 51).
- Если улыбка автоматически не распознается, установите значение [Чувств. обнаруж. улыбки] (стр. 52).
- Вы можете настроить фотоаппарат для выполнения автоматической фотосъемки в тот момент, когда человек, отображаемый в рамке распознавания улыбки (оранжевая), начинает улыбаться после нажатия на кнопку затвора до упора вниз (стр. 52).
- Фотоснимок может быть не в фокусе, если расстояние между фотоаппаратом и объектом изменилось после нажатия на кнопку затвора наполовину вниз. Подходящая экспозиция может быть не получена в условиях изменяющейся освещенности.
- Улыбки могут не распознаваться надлежащим образом, если:
 - Освещенность слишком слабая или слишком сильная.
 - Лица частично скрыты за солнцезащитными очками, масками, шляпами и т.п.
 - Лица людей не направлены в сторону фотоаппарата.
- Улыбки могут не распознаваться надлежащим образом в зависимости от условий съемки.

💡 Советы по улучшению захвата улыбок

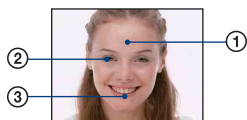

- ① Не закрывайте глаза во время съемки.
- ② Пытайтесь максимально ориентировать лицо в сторону фотоаппарата. Если глаза сужены, скорость распознавания будет выше.
- ③ Улыбайтесь широко и открыто. Улыбка легче распознается, если видны зубы.

Просмотр изображений

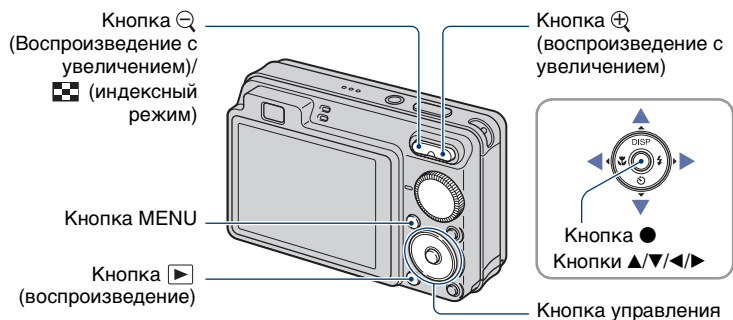

1 Нажмите кнопку ▶ (воспроизведение).

- Если Вы нажмете кнопку ▶ (воспроизведение) при выключенном питании, фотоаппарат автоматически включится в режиме воспроизведения. Для переключения в режим фотосъемки нажмите кнопку ▶ (воспроизведение) еще раз.

2 Выберите фотоснимок с помощью кнопок ◀/▶ на кнопке управления.

Видеосъемка:

Нажмите кнопку ● для воспроизведения видеосъемки. (Нажмите кнопку ● для повторной остановки воспроизведения.)

Нажмите кнопку ▶ для ускоренной перемотки вперед или кнопку ◀ для ускоренной перемотки назад. (Нажмите кнопку ● для возврата к нормальному воспроизведению.)

Нажмите кнопку ▼ для отображения экрана регулировки громкости, а затем нажимайте кнопки ◀/▶ для регулировки громкости.

- Видеосъемка с размером изображения [320] воспроизводится с меньшим размером.

⌂/⊕ Для просмотра увеличенного изображения (воспроизведение с увеличением)

Нажмите кнопку ⊕ во время отображения фотоснимка.

Для отмены увеличения нажмите кнопку ⌂.

Отрегулируйте положение с помощью кнопок ▲/▼/◀/▶.

Для отмены воспроизведения с увеличением нажмите кнопку ●.



Демонстрация отображаемой области на все изображение

В данном случае увеличивается центральная часть.

- Для сохранения увеличенных изображений см. пункт [Подгонка] (только модель DSC-W130) (стр. 63).

⌂/⊞ Отображение индексного экрана

Нажмите кнопку ⊞ (индексный режим) для отображения индексного экрана во время отображения фотоснимка.

Выберите фотоснимок с помощью кнопок ▲/▼/◀/▶.

Для возврата к экрану с одним изображением нажмите кнопку ●.

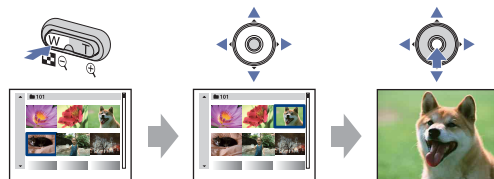

- Вы также можете получить доступ к индексному экрану, выбрав опцию [⊞ Индекс изображ.] в меню [▶ Просмотр снимков] на экране HOME.
- Каждый раз при нажатии кнопки ⊞ (индексный режим) количество снимков на индексном экране увеличивается.
- При использовании карты памяти “Memory Stick Duo”, на которой имеется несколько папок, выберите полосу выбора папки с помощью кнопки ◀, а затем выберите нужную папку с помощью кнопок ▲/▼.



Полоса выбора папки

Просмотр фотоснимков в режиме слайд-шоу

Фотоснимки автоматически воспроизводятся друг за другом с эффектами и музыкальным сопровождением.

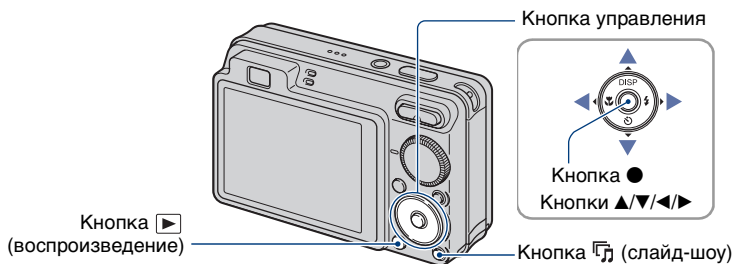

1 Нажмите кнопку ⏮ (слайд-шоу).

Появится экран установок.



2 Нажмите кнопку ⏮ (слайд-шоу) еще раз.

Начнется слайд-шоу.

- Установка сохраняется до тех пор, пока не будет изменена.
- Вы не можете воспроизводить видеосъемку.

Для завершения слайд-шоу

Нажмите кнопку ⏮ (слайд-шоу).

- Вы не можете приостанавливать слайд-шоу.

Для регулировки громкости музыки

Нажмите кнопку ▼ для отображения экрана регулировки громкости, а затем нажимайте кнопки ◀/▶ для регулировки громкости.

Для изменения настройки

На экране установок в пункте 1 выберите каждую опцию с помощью кнопок ▲/▼, а затем нажимайте кнопку ●.

Опции, которые можно устанавливать, показаны ниже.

Установки по умолчанию отмечены с помощью ✓.

Изображение		
Вы можете выбирать только при использовании карты памяти “Memory Stick Duo” (не прилагается).		
✓	Все	Воспроизведение по порядку всех фотоснимков на карте памяти “Memory Stick Duo”.
	Папка	Воспроизведение всех фотоснимков в выбранной папке.

Эффекты		
	Простой	Простое слайд-шоу фотоснимков с предустановленным интервалом времени
✓	Основной	Основное слайд-шоу, подходящее для широкого диапазона сцен
	Ностальгич.	Чувственная демонстрация слайдов, воспроизводящая атмосферу сцены фильма
	Стильный	Стильная демонстрация слайдов, проходящая в среднем темпе
	Активный	Демонстрация слайдов в высоком темпе, подходящая для активных сцен

музыка		
<p>Воспроизводимая музыка определяется по умолчанию в соответствии с выбранным эффектом. Вы можете по желанию установить любую музыку с любым эффектом. Также возможен выбор нескольких вариантов фоновой музыки (BGM).</p>		
	Music1	Установка по умолчанию для демонстрации слайдов в режиме [Простой]
✓	Music2	Установка по умолчанию для демонстрации слайдов в режиме [Основной]
	Music3	Установка по умолчанию для демонстрации слайдов в режиме [Ностальгич.]
	Music4	Установка по умолчанию для демонстрации слайдов в режиме [Стильный]
	Music5	Установка по умолчанию для демонстрации слайдов в режиме [Активный]
	Music6	Вы можете изменить установки по умолчанию.
	Music7	
	Music8	
	Выкл	
	Назад	Фоновая музыка не используется.
		Возврат к экрану установок.

Интервал		
	1 сек	Установка временного интервала между фотоснимками для режима слайд-шоу [Простой].
	3 сек	
	5 сек	
	10 сек	
✓	Авто	Интервал устанавливается в соответствии с выбранным пунктом [Эффекты]. Установка фиксируется в положение [Авто], если опция [Простой] не установлена для пункта [Эффекты].

Повторение		
✓	Вкл	Воспроизводит изображения по непрерывному циклу.
	Выкл	После воспроизведения всех изображений демонстрация слайдов завершится.

🔔 Для добавления/изменения музыкальных файлов

Вы можете перенести нужный музыкальный файл с дисков CD или файлов MP3 на фотоаппарат для воспроизведения во время слайд-шоу. Музыкальный файл можно перенести с помощью инструмента [🎵 Музык.инструм.] в меню [📄 (Слайд)] на экране HOME и программного обеспечения “Music Transfer” (прилагается), установленного на компьютере. Подробные сведения приведены на стр. 104 и 107.

- На фотоаппарат можно записать до восьми музыкальных композиций (восемь предустановленных композиций (Music 1–8) можно заменить любыми из перенесенных композиций).
- Максимальная продолжительность каждого музыкального файла для воспроизведения на фотоаппарате составляет около 5 минут.
- Если Вы не можете воспроизвести музыкальный файл вследствие повреждения или других сбоев в функционировании файла, выполните команду [Формат музык] (стр. 104) и перенесите музыку еще раз.

Удаление изображений

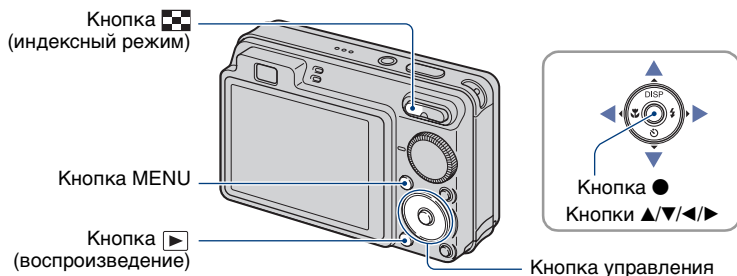

1 Нажмите кнопку (воспроизведение).

2 Нажмите кнопку MENU во время отображения одиночного фотоснимка или в индексном режиме.

3 Выберите опцию (Удалить) с помощью кнопки на кнопке управления.

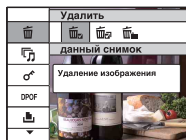

4 Выберите предпочтительный способ удаления с помощью кнопки из опций [данный снимок], [Составные снимки] и [Все в этой папке], а затем нажмите кнопку .

При выборе опции [данный снимок]

Вы можете удалить выбранный фотоснимок.

Выберите опцию [ДА] при помощи кнопки ▲, а затем нажмите кнопку ●.

При выборе опции [Составные снимки]

Вы можете выбрать и удалить одновременно несколько фотоснимков.

- 1 Выберите фотоснимок, который хотите удалить, а затем нажмите кнопку ●. В окошке метки фотоснимка появится метка ✓.

Одиночный снимок



Индексный дисплей

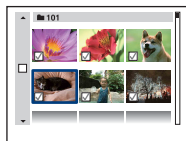

- 2 Нажмите кнопку MENU.

- 3 Выберите опцию [ДА] при помощи кнопки ▲, а затем нажмите кнопку ●.

При выборе опции [Все в этой папке]

Вы можете удалить все фотоснимки в выбранной папке.

Выберите опцию [ДА] при помощи кнопки ▲, а затем нажмите кнопку ●.

- Вы также можно удалить все фотоснимки в папке после выбора опции [Составные снимки] на индексном экране. Выберите полосу выбора папки с помощью кнопки ◀ и обозначьте папку меткой ✓.

Изучение различных функций – HOME/Меню

Использование экрана HOME

Экран HOME является основным экраном для доступа ко всем функциям фотоаппарата, и его можно вызывать независимо от установленного режима (съемка/просмотр).

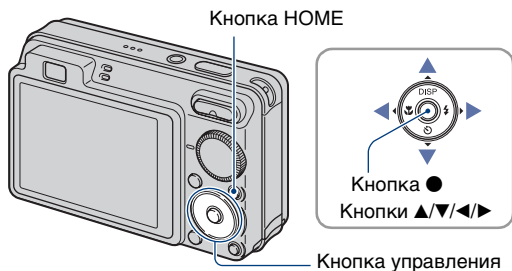

1 Нажмите кнопку HOME для отображения экрана HOME.

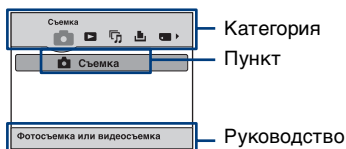







2 Выберите категорию с помощью кнопок ◀/▶ на кнопке управления.

3 Выберите опцию с помощью кнопок ▲/▼, а затем нажмите кнопку ●.

- Экран HOME нельзя отобразить во время соединения PictBridge или соединения USB.
- Фотоаппарат устанавливается в режим съемки или просмотра нажатием кнопки HOME еще раз.

Пункты меню HOME

При нажатии кнопки HOME отображаются следующие пункты меню. Подробная информация по выбранным пунктам отображается на экране в виде справки.

Категории	Пункты
 Съемка*	Съемка (стр. 26)
 Просмотр снимков	Одиночное изобр.
	Индекс изображ.
 Слайд	Слайд (стр. 38)
	Музык.инструм. (стр. 104)
	Загруз.музык Формат музык
 Печать	Печать (стр. 110)
 Управление памятью	Инструм.памяти
	Средство Memory Stick (стр. 73)
	Формат Созд.папк.ЗАПИС
	Изм папк.ЗАПИСИ Копировать
	Устр-во внутр.памяти (стр. 76)
Формат	
 Установки	Основные установ.
	Основные установки 1 (стр. 77)
	Звук Функц.справ
	Инициализац.
	Основные установки 2 (стр. 78)
	Подсоед USB COMPONENT
	Видеовыход Дисп.шир.объект.
	Установки съемки
	Установки съемки 1 (стр. 80)
	Подсветка AF Линия сетки
	Режим AF Цифров увелич
	Преобр.объектив
	Установки съемки 2 (стр. 83)
	Авто ориент Авто Просмотр
	Установки часов (стр. 84)
Language Setting (стр. 85)	

* Будет использован режим фотосъемки, выбранный с помощью диска переключения режимов.

Использование пунктов меню

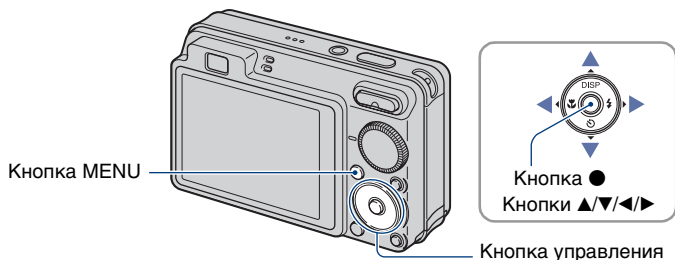

1 Нажмите кнопку MENU для отображения меню.



Функциональная справка

Установка опции [Функц.справ] в положение [Выкл] отключает функциональный указатель (стр. 77).

- Меню отображается только в режимах фотосъемки и воспроизведения.
- В зависимости от выбранного режима будут доступны различные пункты.

2 Выберите нужный пункт меню с помощью кнопок ▲/▼ на кнопке управления.

- Если нужный пункт скрыт, держите нажатой кнопку ▲/▼ до тех пор, пока этот пункт не появится на экране.

3 Выберите установку с помощью кнопок ◀/▶.



- Если нужная установка скрыта, держите нажатой кнопку ◀/▶ до тех пор, пока эта установка не появится на экране.
- В режиме воспроизведения выберите установку и нажмите кнопку ●.



4 Нажмите кнопку MENU для выхода из меню.

Пункты меню

Доступные пункты меню могут отличаться в зависимости от установки режима (фотосъемка/просмотр) и положения диска переключения режимов в режиме фотосъемки. На экране отображаются только доступные пункты.

(✓ : доступно)

Положение диска переключения режимов:

	EASY	P	Сцена	
---	------	---	-------	---

Меню съемки (стр. 49)

Выбор сцены	—	—	—	✓ ⁺²	—
Размер изобр	✓	✓ ⁺¹	✓	✓	✓
Вспышка	—	✓ ⁺¹	—	—	—
Распознавание лиц	✓	—	✓	✓ ⁺²	—
Распознавание улыбок	—	—	—	✓ ⁺²	—
Чувств. обнаруж. улыбки	—	—	—	✓ ⁺²	—
Режим ЗАПИСИ	✓	—	✓	✓ ⁺²	—
EV	✓	—	✓	✓	✓
ISO	—	—	✓	—	—
Режим измер	—	—	✓	—	✓
Фокус	—	—	✓	—	✓
Баланс белого	—	—	✓	✓ ⁺²	✓
Уров. вспышки	—	—	✓	—	—
Ум.эфф.кр.глаз	✓	—	✓	✓ ⁺²	—
Цветовой режим	—	—	✓	—	✓
SteadyShot	—	—	✓	✓	✓
 (Установки съемки)	✓	—	✓	✓	✓

⁺¹ Количество доступных для выбора пунктов по сравнению с другими режимами ограничено (стр. 28).

⁺² Функционирование ограничивается в соответствии с выбранным режимом выбора сцены (стр. 33).

Меню просмотра (стр. 62)

 (Удалить)

 (Ретуширование) (только модель DSC-W130)

 (Защитить)

 (Печать)

 (Выбор папки)

 (Слайд)

 (Выбор различн.размеров) (только модель DSC-W130)

DPOF

 (Поворот.)



Меню съемки

Описание функций режима съемки, вызываемых кнопкой MENU, приведено ниже.

Подробные сведения о работе меню приведены на стр. 46.

Доступный режим отображается белым цветом.



Недоступно

Режимы, выбираемые на экране меню при установке диска переключения режимов в положение SCN

Установки по умолчанию отмечены с помощью ✓.

Выбор сцены: Выбор сцены



Выбирается сцена в меню.

Вы можете выполнять фотосъемку с помощью предварительных установок, отрегулированных в соответствии с условиями различных сцен (стр. 31).

Размер изобр: Выбор размера изображения



Подробные сведения приведены на стр. 12, 13.

Для фотоснимков



✓ (только модель DSC-W130)	Выбирается размер изображения для фотосъемки.
(только модель DSC-W120/W125)	

Для режима Простая съемка

Выбирается размер изображения для режима Простая съемка.

<input checked="" type="checkbox"/>	Больш.	Фотосъемка с размером [8M] (только модель DSC-W130) или [7M] (только модель DSC-W120/W125).
	Мален.	Фотосъемка с размером [3M].

Для видеосъемки

<input type="checkbox"/>	 (Высококачественная)	Выбор размера изображения для видеосъемки.
<input checked="" type="checkbox"/>	 (Стандартная)	
<input type="checkbox"/>		

Вспышка: Установка вспышки



Выбирается установка вспышки в режиме Простая съемка.



<input checked="" type="checkbox"/>	Авто	Вспышка срабатывает при недостаточном освещении или недостаточной подсветке.
	Выкл	Вспышка не используется.



Распознавание лиц: Распознавание лица объекта съемки



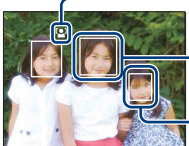

Определяется, использовать функцию распознавания лица или нет, а также выбирается приоритетный субъект съемки для регулировки фокусного расстояния с помощью этой функции.

Обнаружение лиц объектов и автоматическая регулировка установок фокусировки, вспышки, экспозиции, баланса белого и уменьшения эффекта красных глаз.

<input checked="" type="checkbox"/>	 (Выкл)	Функция распознавания лица не используется.
	 (Авто)	<p>Выбор лица, на которое фотоаппарат будет выполнять автоматическую фокусировку.</p>  <ul style="list-style-type: none"> — Метка распознавания лица — Рамка распознавания лица (оранжевая) — Рамка распознавания лица (белая)



 (Приоритет детей)	Распознавание и фотосъемка с приоритетом на детское лицо.
 (Приоритет взрослых)	Распознавание и фотосъемка с приоритетом на лицо взрослого человека.

- Функция Распознавание лиц не работает при использовании цифрового увеличения.
- В режиме  (Момент.снимок) функция Распознавание лиц активируется.
- В режиме  (Момент.снимок) по умолчанию используется установка [Авто].
- Если диск переключения режимов установлен в положение **EASY** (Простая съемка), установка фиксируется в положении [Авто], однако рамка распознавания лица не отображается.
- Может быть распознано до 8 лиц объектов съемки. Однако если в режиме выбора сцены выбран режим  (Момент.снимок), возможно распознавание только до 4 лиц.
- Если фотоаппарат определяет более одного объекта съемки, он будет решать, какой объект является основным и устанавливать фокусировку согласно приоритету. Рамка распознавания лица для главного объекта станет оранжевой.
- После нажатия на кнопку затвора наполовину вниз, рамка, на которую выполнена фокусировка, станет зеленой.
- Лица могут не распознаваться надлежащим образом, если:
 - Освещенность слишком слабая или слишком сильная.
 - Лица частично скрытаны за солнцезащитными очками, масками, шляпами и т.п.
 - Лица людей не направлены в сторону фотоаппарата.
- Взрослые и дети могут быть не распознаны надлежащим образом в зависимости от условий съемки.

Распознавание улыбок: Установка функции распознавания улыбки



Выбор приоритетного объекта съемки для функции Режим Smile Shutter. Подробные сведения о режиме Smile Shutter приведены на стр. 34.



<input checked="" type="checkbox"/>  (Авто)	Автоматическое распознавание и фотосъемка улыбающихся лиц.
 (Приоритет детей)	Распознавание и фотосъемка с приоритетом на детское лицо.
 (Приоритет взрослых)	Распознавание и фотосъемка с приоритетом на лицо взрослого человека.

- Улыбки могут не распознаваться надлежащим образом в зависимости от условий съемки.

Чувств. обнаруж. улыбки: Установка чувствительности распознавания улыбки



Устанавливает уровень улыбочивости, если в меню выбора сцены установлен режим  (Режим Smile Shutter) (стр. 34).

	(Низкий)	Распознается широкая улыбка.
<input checked="" type="checkbox"/>	 (Средний)	Распознается обычная улыбка.
	(Высокий)	Распознается даже легкая улыбка.

• Улыбки могут не распознаваться надлежащим образом в зависимости от условий съемки.

Режим ЗАПИСИ: Выбор метода непрерывной съемки



Выбирает, будет ли фотоаппарат выполнять непрерывную съемку при нажатии Вами кнопки затвора или нет. (Установки пакетной экспозиции доступны только для модели DSC-W130)

<input checked="" type="checkbox"/>	 (Нормальн)	Непрерывная съемка не выполняется.
	 (Серия)	<p>Выполняется последовательная запись 100 снимков при нажатии и удерживании кнопки затвора.</p>  <ul style="list-style-type: none"> • Вспышка установлена в режим  (принудительное выключение вспышки).
	BRK±0,3EV	<p>Выполняется съемка серии из трех изображений с автоматическим сдвигом значения экспозиции (пакетная экспозиция).</p> <p>Чем больше величина шага экспозиции, тем больше сдвиг значения экспозиции.</p> <ul style="list-style-type: none"> • Если не удастся определить правильную экспозицию, фотографируйте в режиме пакетной экспозиции, сдвигая величину экспозиции. После этого Вы можете выбрать изображение с наилучшей экспозицией.  <ul style="list-style-type: none"> • Если диск переключения режимов установлен в положение , режим пакетной экспозиции недоступен. • Вспышка установлена в режим  (принудительное выключение вспышки).
	BRK±0,7EV	
	BRK±1,0EV	

Для серии изображений

- При выполнении записи с помощью таймера самозапуска записывается серия из максимум пяти изображений.
- Интервал записи равен приблизительно 0,5 секунды (DSC-W130) или 0,7 секунды (DSC-W120/W125). В зависимости от размера фотоснимка интервал записи может быть длиннее.
- При низком уровне заряда батареи или при заполнении внутренней памяти или карты памяти “Memory Stick Duo” съемка серии изображений останавливается.
- Фокусное расстояние, баланс белого и экспозиция фиксируются на уровнях, установленных для первого снимка.

Для режима пакетной экспозиции (только модель DSC-W130)

- Фокусное расстояние и баланс белого регулируются для первого изображения, и эти настройки используются также для других изображений.
- Если Вы регулируете экспозицию вручную (стр. 53), она смещается в соответствии с отрегулированной яркостью.
- Интервал записи такой же, как и для режима серийной съемки, однако становится медленнее в зависимости от условий съемки.
- Если объект слишком яркий или слишком темный, возможно, Вам не удастся выполнить съемку должным образом с выбранной величиной шага задержки.

EV: Регулировка интенсивности освещения



Регулирует экспозицию вручную.



В направлении –



В направлении +

	-2.0EV	В направлении -: Делает изображение более темным.
✓	0EV	Экспозиция автоматически определяется фотоаппаратом.
	+2.0EV	В направлении +: Делает изображение более ярким.

- Подробные сведения об экспозиции приведены на стр. 10.
- Величина компенсации может быть установлена с интервалом в 1/3EV.
- Регулировка экспозиции может быть неэффективной, если съемка производится при чрезвычайно темных или светлых условиях.

ISO: Выбор световой чувствительности



Устанавливается чувствительность ISO.



Низкая чувствительность ISO



Высокая чувствительность ISO



<input checked="" type="checkbox"/>	ISO AUTO (АВТО)	Можно уменьшить размытость изображения при съемке в темных местах или движущихся объектов, увеличивая чувствительность ISO (выбором большего значения). Однако при увеличении числа чувствительности ISO изображения становятся зашумленными. Устанавливайте число чувствительности ISO в соответствии с условиями съемки.
	ISO 100	
	ISO 200	
	ISO 400	
	ISO 800	
	ISO 1600	
	ISO 3200	

- Подробные сведения о чувствительности ISO приведены на стр. 10.
- В режиме серии снимков или пакетной экспозиции (только модель DSC-W130) чувствительность ISO можно выбрать только из значений [ISO AUTO] и от [ISO 100] до [ISO 400].

Режим измер: Выбор режима фотометрии



Выбирает режим фотометрии, устанавливающий, какую часть объекта следует использовать для определения экспозиции.

<input checked="" type="checkbox"/>	 (Мульти)	Изображение делится на составные области, и фотометрия выполняется для каждой области. Фотоаппарат определяет хорошо сбалансированную экспозицию (многошаблонная фотометрия).
	 (Центр)	Выполняется фотометрия для центра изображения и определяется экспозиция на основе яркости находящегося там объекта (центральная фотометрия).

<p> (Пятно) (Только для фотоснимков)</p>	<p>Фотометрия выполняется только для одного участка объекта (местная фотометрия).</p> <ul style="list-style-type: none"> Данная функция удобна, когда объект подсвечен сзади, или при наличии сильного контраста между объектом и фоном.  <p>Перекрестие местной фотометрии Установлено на объект</p>
---	---

- Подробные сведения об экспозиции приведены на стр. 10.
- При использовании местной или центральной фотометрии рекомендуется установка опции [Фокус] в положение [Центр AF] для выполнения фокусировки на позицию фотометрии (стр. 55).
- Вы можете выбрать режим фотометрии только в том случае, если функция [Распознавание лиц] установлена в положение [Выкл].

Фокус: Изменение метода фокусировки



Вы можете изменить метод фокусировки. Используйте меню, когда трудно получить надлежащий фокус в режиме автоматической фокусировки.

<p> (Мульти AF)</p>	<p>Выполняется автоматическая фокусировка на объект съемки во всем диапазоне рамки искателя.</p> <ul style="list-style-type: none"> Этот режим удобен, когда объект находится не в центре рамки.  <p>Рамка искателя диапазона АФ (Только для фотоснимков)</p> <p>Индикатор рамки искателя диапазона АФ</p>
<p> (Центр AF)</p>	<p>Выполняется автоматическая фокусировка на объект, расположенный в центре рамки искателя.</p> <ul style="list-style-type: none"> Использование при этом функции блокировки АФ позволяет выполнять нужную компоновку изображения.  <p>Рамка искателя диапазона АФ</p> <p>Индикатор рамки искателя диапазона АФ</p>

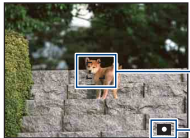
<p> (Пятно AF)</p>	<p>Выполняется автоматическая фокусировка на очень малый объект или узкую область.</p> <ul style="list-style-type: none"> Использование при этом функции блокировки AF позволяет выполнять нужную компоновку изображения. Держите фотоаппарат устойчиво, так чтобы объект не выходил за пределы рамки искателя диапазона AF.  <p>Рамка искателя диапазона AF</p> <p>Индикатор рамки искателя диапазона AF</p>
<p>0.5 m</p>	<p>Выполняется быстрая автоматическая фокусировка на область вокруг предустановленного расстояния (Полуручной режим).</p> <ul style="list-style-type: none"> Выполняется фокусировка на объект во всех диапазонах рамки искателя диапазона в полуручном режиме. Этот режим удобен при многократной съемке объекта на одном и том же расстоянии. Используйте “Полуручной режим” в том случае, когда трудно получить резкую фокусировку в автоматическом режиме, например при съемке объекта через сетку или стекло.
<p>1.0 m</p>	
<p>3.0 m</p>	
<p>7.0 m</p>	
<p>∞ (бесконечное расстояние)</p>	<ul style="list-style-type: none"> Этот режим удобен при многократной съемке объекта на одном и том же расстоянии. Используйте “Полуручной режим” в том случае, когда трудно получить резкую фокусировку в автоматическом режиме, например при съемке объекта через сетку или стекло.

- AF означает автоматическую фокусировку.
- При использовании функции цифрового увеличения или подсветки AF рамка искателя диапазона AF отключится и отобразится пунктирной линией. В этом случае фотоаппарат выполняет фокусировку на объекты, находящиеся в центре экрана.
- Вы можете изменить режим фокусировки только в том случае, если функция [Распознавание лиц] установлена в положение [Выкл].
- При видеосъемке Вы можете выбрать только режим [Мульти AF] или [∞].
- Установка расстояния в полуручном режиме содержит ошибку, и эта ошибка возрастает при установке вариообъектива в положение T или при наклоне объектива вверх или вниз.

 Если объект не сфокусирован

При выполнении съемки объекта, находящегося на границе кадра (или экрана), или при использовании функций [Центр AF] или [Пятно AF], фотоаппарат может не выполнить фокусировку на объект, находящийся на границе кадра.



В таких случаях поступайте следующим образом:

- ① Перекомпонуйте снимок таким образом, чтобы объект находился в центре искателя диапазона АФ, и нажмите кнопку затвора наполовину вниз для выполнения фокусировки на объект (блокировка АФ).

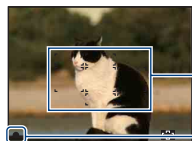

Рамка искателя диапазона АФ

Индикатор блокировки АЭ/АФ

До тех пор, пока Вы не нажмете кнопку затвора полностью вниз, Вы можете повторять процедуру столько раз, сколько хотите.

- ② Когда индикатор блокировки АЭ/АФ перестанет мигать и загорится, вернитесь к полностью скомпонованному снимку, и нажмите кнопку затвора полностью вниз.

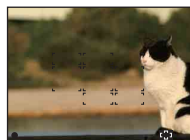



Баланс белого: Регулировка цветовых тонов



Регулировка цветовых тонов в соответствии с условиями освещенности. Используйте эту функцию, если цвет фотоснимка выглядит неестественным.

✓	WB AUTO (АВТО)	Выполняет регулировку баланса белого автоматически.
☀	(Дневной свет)	Выполняется регулировка для условий вне помещения под чистым небом, при солнечном закате, при съемке ночных сцен, при наличии неоновых реклам или фейерверков.
☁	(Облачный)	Выполняется регулировка для облачного неба или затененных мест.





<p> (Флуоресцентный свет 1)/  (Флуоресцентный свет 2)/  (Флуоресцентный свет 3)</p>	<p>[Флуоресцентный свет 1]: Выполняется регулировка для белого флуоресцентного освещения. [Флуоресцентный свет 2]: Выполняется регулировка для естественного белого флуоресцентного освещения. [Флуоресцентный свет 3]: Выполняется регулировка для дневного белого флуоресцентного освещения.</p> 
<p> (Лампа накалив)</p>	<p>Выполняется регулировка при освещении лампами накаливания или при ярком освещении, например в фотостудии.</p> 
<p>^{WB} (Вспышка)</p>	<p>Выполняет регулировку для условий вспышки.</p> <ul style="list-style-type: none"> • Вы не можете выбрать эту опцию во время видеосъемки. 

- Подробные сведения по балансу белого см. на стр. 11.
- При мерцающем флуоресцентном освещении функция баланса белого может не работать надлежащим образом, даже если Вы установите одну из опций [Флуоресцентный свет 1], [Флуоресцентный свет 2] или [Флуоресцентный свет 3].
- При съемке с использованием вспышки опция [Баланс белого] устанавливается в положение [Авто], за исключением режима [Вспышка].

Уров. вспышки: Регулировка яркости света вспышки



Регулирует количество света вспышки.



 (-)	Понижает уровень вспышки.
 (Нормал.)	
 (+)	Повышает уровень вспышки.

- Для изменения режима вспышки см. стр. 29.
- Если объект слишком яркий или темный, эта регулировка может быть неэффективной.

Ум.эфф.кр.глаз: Настройка функции уменьшения эффекта красных глаз



Для уменьшения эффекта красных глаз при использовании вспышки она срабатывает два раза или больше перед съемкой.

 (Авто)	Если активирована функция распознавания лица, вспышка для уменьшения эффекта красных глаз срабатывает автоматически.
 (Вкл)	Вспышка срабатывает всегда для уменьшения эффекта красных глаз.
 (Выкл)	Не используется уменьшение эффекта красных глаз.

- Во избежание размытости изображений держите фотоаппарат устойчиво до момента срабатывания затвора. Для этого обычно требуется секунда после нажатия на кнопку затвора. Также не допускайте, чтобы объект двигался в течение этого периода.
- Функция уменьшения эффекта красных глаз может не обеспечить желаемых результатов. Это зависит от индивидуальных отличий и условий, таких как расстояние до объекта или, если объект съемки отворачивается во время предварительного срабатывания вспышки. В таком случае Вы можете исправить эффект красных глаз с помощью функции [Ретуширование] в меню просмотра после съемки (только модель DSC-W130) (стр. 63).
- Если функция распознавания лица не используется, вспышка для уменьшения эффекта красных глаз не срабатывает, даже если выбрана функция [Авто].

Цветовой режим: Изменение яркости изображения или добавление специальных эффектов



Вы можете изменить яркость изображения, сопровождаемого эффектами.



✓	<input type="checkbox"/> (Нормал.)	Установка стандартного цвета изображения. 
	<input checked="" type="checkbox"/> (Яркий)	Устанавливает яркий и насыщенный цвет изображения. 
	<input type="checkbox"/> (Сепия)	Устанавливается цвет изображения сепия. 
	<input type="checkbox"/> (Черн-Бел)	Устанавливается черно-белое изображение. 

• При видеосъемке можно выбрать только опции [Нормал.], [Сепия] или [Черн-Бел].

SteadyShot: Выбор режима подавления размытости



Выбирается режим подавления размытости.

✓	 (Съемка)	При нажатии наполовину кнопки затвора приводится в действие функция подавления размытости.
	 (Непрерывн)	Всегда приводится в действие функция подавления размытости. Вы можете стабилизировать изображения даже при увеличении удаленного объекта. • Заряд батареи потребляется быстрее, чем в режиме [Съемка].
	 (Выкл)	Режим подавления размытости не используется.

- В режиме автоматической регулировки или простой фотосъемки функция [SteadyShot] устанавливается в положение [Съемка].
- Для видеосъемки Вы можете устанавливать только опции [Непрерывн] или [Выкл]. По умолчанию используется опция [Непрерывн].
- Функция подавления размытости может не работать надлежащим образом в следующих случаях.
 - При слишком сильном сотрясении фотоаппарата.
 - При медленной скорости затвора, например, при съемке ночных сцен.

(Установки съемки): Выбор установок для фотосъемки



Выбираются установки для функции фотосъемки. Пункты этого меню такие же, как и пункты меню [ Установки съемки] на экране HOME. См. стр. 45, 77.





Меню просмотра

В этом разделе приведено пояснение относительно пунктов меню, доступных после нажатия кнопки MENU в режиме воспроизведения. Подробные сведения о работе меню приведены на стр. 46.

(Удалить): Удаление изображений

Выбор и удаление фотоснимков на экране одиночного снимка или на индексном экране, см. стр. 42.

 (данный снимок)	Удаление выбранного в настоящее время фотоснимка.
 (Составные снимки)	Выбор и удаление нескольких фотоснимков.
 (Все в этой папке)	Удаляются все фотоснимки в выбранной папке.

(Слайд): Воспроизведение серии снимков



Этот пункт имеет такую же функцию, как и функция кнопки  (Слайд). См. стр. 38.

(Ретуширование): Ретуширование фотоснимков (только модель DSC-W130)





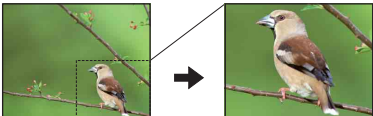

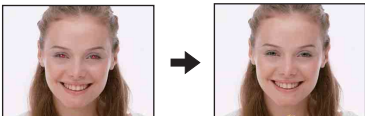
Добавляет эффекты или корректирует записанный фотоснимок и записывает его как новый файл. Исходное изображение сохраняется.





Ретуширование фотоснимков

- 1 Выберите фотоснимки, которые Вы хотите ретушировать, во время отображения в режиме одиночного фотоснимка.
- 2 Нажмите кнопку MENU.
- 3 Выберите функцию [Ретуширование] с помощью ▲/▼ на кнопке управления, а затем нажмите кнопку ● после выбора нужного режима с помощью кнопок ◀/▶.
- 4 Ретушируйте фотоснимки в соответствии с приведенным ниже инструкциями для каждого режима ретуширования.

<p> (Подгонка)</p>	<p>Запись увеличенного при воспроизведении изображения.</p>  <ol style="list-style-type: none"> ① Нажимайте кнопку W/T для увеличения масштаба вырезаемой области. ② Установите точку с помощью кнопок ▲/▼/◀/▶, а затем нажмите кнопку MENU. ③ Выберите опцию [Размер изобр] с помощью кнопок ▲/▼, а затем нажмите кнопку ●. Выберите размер изображения для записи с помощью кнопок ▲/▼, а затем нажмите кнопку ● еще раз. ④ Выберите опцию [ДА] с помощью кнопок ▲/▼, а затем нажмите кнопку ●. <ul style="list-style-type: none"> • Размер участка, который можно вырезать, может различаться в зависимости от изображения. • Качество подогнанного изображения может ухудшиться.
<p> (Коррекция красных глаз)</p>	<p>Устранение эффекта красных глаз при использовании вспышки.</p>  <p>Выберите опцию [ДА] с помощью кнопок ▲/▼, а затем нажмите кнопку ●.</p> <ul style="list-style-type: none"> • На некоторых изображениях, возможно, не удастся устранить эффект красных глаз.



<p> (Нерезкая маска)</p>	<p>Повышает резкость фотоснимка внутри выбранной рамки.</p>  <ol style="list-style-type: none"> ① Определите область (рамку) нужного фотоснимка для ретуширования с помощью кнопок ▲/▼/◀/▶, а затем нажмите кнопку MENU. ② Выберите опцию [ДА] с помощью кнопок ▲/▼, а затем нажмите кнопку ●. <ul style="list-style-type: none"> • В зависимости от фотоснимка, коррекция может быть не выполнена в достаточной степени, и качество фотоснимка может ухудшиться.
<p> (Мягкий фокус)</p>	<p>Создание размытости по периферии выбранного объекта с целью его выделения.</p>  <ol style="list-style-type: none"> ① Укажите центральную часть нужного фотоснимка для ретуширования с помощью кнопок ▲/▼/◀/▶, а затем нажмите кнопку MENU. ② С помощью кнопки ▲/▼ выберите опцию [Уровень], а затем нажмите кнопку ●. С помощью кнопки ▲/▼ выберите уровень ретуширования, а затем повторно нажмите кнопку ●. ③ Отрегулируйте нужный диапазон для ретуширования с помощью кнопок W/T. ④ Выберите опцию [ДА] с помощью кнопок ▲/▼, а затем нажмите кнопку ●.

<p> (Частично поддерж. цвет)</p>	<p>Создание черно-белого фона вокруг выбранной точки для подчеркивания объекта.</p>  <ol style="list-style-type: none"> Укажите центральную часть нужного фотоснимка для ретуширования с помощью кнопок ▲/▼/◀/▶, а затем нажмите кнопку MENU. Отрегулируйте нужный диапазон для ретуширования с помощью кнопок W/T. Выберите опцию [ДА] с помощью кнопок ▲/▼, а затем нажмите кнопку ●.
<p> (Выпуклый объектив)</p>	<p>Применение эффекта “рыбий глаз” вокруг выбранной точки.</p>  <ol style="list-style-type: none"> Укажите центральную часть нужного фотоснимка для ретуширования с помощью кнопок ▲/▼/◀/▶, а затем нажмите кнопку MENU. С помощью кнопки ▲/▼ выберите опцию [Уровень], а затем нажмите кнопку ●. С помощью кнопки ▲/▼ выберите уровень ретуширования, а затем повторно нажмите кнопку ●. Выберите опцию [ДА] с помощью кнопок ▲/▼, а затем нажмите кнопку ●.
<p> (Кросс-фильтр)</p>	<p>Добавление эффекта свечения для ярких объектов.</p>  <ol style="list-style-type: none"> С помощью кнопки ▲/▼ выберите опцию [Уровень], а затем нажмите кнопку ●. С помощью кнопки ▲/▼ выберите уровень ретуширования, а затем повторно нажмите кнопку ●. Отрегулируйте нужную длину для ретуширования с помощью кнопок W/T. Выберите опцию [ДА] с помощью кнопок ▲/▼, а затем нажмите кнопку ●.

<p> (Радиальная размытость)</p>	<p>Выбор центральной точки для усиления эффекта движения на фотоснимке.</p>  <ol style="list-style-type: none"> ① Укажите центральную часть нужного фотоснимка для ретуширования с помощью кнопок ▲/▼/◀/▶, а затем нажмите кнопку MENU. ② Отрегулируйте нужный диапазон для ретуширования с помощью кнопок W/T. ③ Выберите опцию [ДА] с помощью кнопок ▲/▼, а затем нажмите кнопку ●.
<p> (Ретро)</p>	<p>Смягчение изображения путем размывания фокуса и понижения окружающего освещения, так чтобы снимок выглядел сделанным с помощью старого фотоаппарата.</p>  <ol style="list-style-type: none"> ① Выберите опцию [Уровень] с помощью кнопок ▲/▼, а затем нажмите кнопку ●. С помощью кнопки ▲/▼ выберите уровень ретуширования, а затем повторно нажмите кнопку ●. ② Отрегулируйте нужный диапазон для ретуширования с помощью кнопок W/T. ③ Выберите опцию [ДА] с помощью кнопок ▲/▼, а затем нажмите кнопку ●.

 (Выбор различн.размеров): Изменение размера фотоснимка в зависимости от его использования (только модель DSC-W130)

Можно изменять формат и размер фотоснимков. Можно преобразовывать изображения в формат 16:9 для просмотра с высокой четкостью и в формат VGA для размещения на блогах и прикрепления к сообщениям электронной почты.

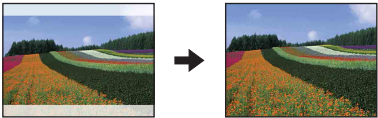

<p>HDTV (</p>	<p>Изменяет формат изображения с 4:3/3:2 в 16:9.</p> 
<p>Сетев.дневник / Эл.почта (</p>	<p>Изменяет формат изображения с 16:9/3:2 в 4:3 и сохраняет размер VGA.</p> 

- ① Выведите на экран фотоснимок, который нужно изменить.
- ② Нажмите кнопку MENU, а затем выберите опцию  (Выбор различн.размеров) с помощью ▲/▼ на кнопке управления.
- ③ Выберите размер изображения с помощью кнопок ◀/▶, а затем нажмите кнопку ●.
- ④ Укажите область, которую Вы хотите вырезать, с помощью кнопок W/T.
- ⑤ Установите точку с помощью кнопок ▲/▼/◀/▶, а затем нажмите кнопку MENU.
- ⑥ Выберите опцию [ДА] с помощью кнопок ▲/▼, а затем нажмите кнопку ●. Изображение с измененным размером будет записано как новое изображение в папке ЗАПИСИ.





- Подробные сведения о размере изображения приведены на стр. 13, 14.
- Невозможно изменить размеры видеосъемки.
- Невозможно изменить размеры изображений с формата VGA на формат  (HDTV).
- При увеличении и многократном изменении размеров фотоснимка может ухудшаться его качество.

 (Защитить): Предотвращение случайного стирания

Предохраняет изображения от случайного стирания. На защищенном фотоснимке появляется индикатор .





 (данный снимок)	Снятие/установка защиты текущего выбранного фотоснимка.
 (Составные снимки)	Выбор и снятие/установка защиты нескольких фотоснимков.

Для установки защиты на фотоснимке









- 1 Выберите фотоснимки, которые Вы хотите защитить, во время отображения в режиме одиночного фотоснимка.
- 2 Нажмите кнопку MENU.
- 3 Выберите опцию [Защитить] с помощью кнопок  на кнопке управления, с помощью кнопок  выберите опцию [данный снимок], а затем нажмите кнопку .









Для выбора и установки защиты на фотоснимках

- 1 Нажмите кнопку MENU в режиме воспроизведения одиночного фотоснимка или индексном режиме.
- 2 Выберите опцию [Защитить] с помощью кнопок , а с помощью кнопок  выберите опцию [Составные снимки], а затем нажмите кнопку .

В режиме одиночного изображения:

- 3 Выберите фотоснимок, который Вы хотите защитить, с помощью кнопок , а затем нажмите кнопку . Выбранный фотоснимок будет отмечен с помощью метки .
- 4 Нажимайте кнопки  для отображения других фотоснимков, которые нужно защитить, а затем нажимайте кнопку .
- 5 Нажмите кнопку MENU.
- 6 Выберите опцию [ДА] при помощи кнопки , а затем нажмите кнопку .

В индексном режиме:

- 3 Выберите изображение, которое Вы хотите защитить, с помощью кнопок , а затем нажмите кнопку . Выбранный фотоснимок будет отмечен с помощью метки .
- 4 Для защиты других фотоснимков повторите действия пункта 3.



- ⑤ Для выбора всех фотоснимков в папке выберите полосу выбора папки с помощью кнопки ◀, а затем нажмите кнопку ●. Выбранная папка будет обозначена меткой ✓.
 - ⑥ Нажмите кнопку MENU.
 - ⑦ Выберите опцию [ДА] при помощи кнопки ▲, а затем нажмите кнопку ●.
- Обратите внимание, что форматирование удаляет все данные на носителе данных, даже если снимки защищены, и эти снимки не могут быть восстановлены.
 - Для защиты изображения может понадобиться некоторое время.

Для отмены защиты

Выберите фотоснимок, с которого нужно снять защиту, и разблокируйте его с помощью такой же процедуры, как и для установки защиты. Индикатор  (Защитить) исчезнет.

DPOF: Добавление метки команды печати

Добавляет метки печати (DPOF) к фотоснимку, который Вы хотите напечатать. См. стр. 113.

DPOF  (данный снимок)	Обозначается меткой DPOF только что выбранный фотоснимок. Удаляется метка DPOF, если выбранный фотоснимок имеет метку DPOF.
DPOF  (Составные снимки)	Выбираются фотоснимки и обозначаются метками DPOF. Удаляются имеющиеся метки DPOF.

(Печать): Печать изображений с помощью принтера

Печать фотоснимков, полученных с помощью фотоаппарата. См. стр. 110.

(Поворот): Поворот фотоснимка



Поворачивает фотоснимок.

- ① Отобразите изображение, которое нужно повернуть.
- ② Нажмите кнопку MENU для отображения меню.
- ③ Выберите опцию [Поворот.] с помощью кнопки ▲/▼ на кнопке управления, а затем нажмите кнопку ●.

- ④ Выберите опцию [↶ ↷], а затем поверните фотоснимок с помощью кнопок ◀▶.
 - ⑤ Выберите опцию [ДА] с помощью кнопок ▲▼, а затем нажмите кнопку ●.
- Вы не можете поворачивать защищенные фотоснимки или видеосъемку.
 - Вам, возможно, не удастся поворачивать изображения, снятые другими фотоаппаратами.
 - При просмотре изображений на компьютере информация о повороте изображения может не отражаться в зависимости от программного обеспечения.

 **(Выбор папки): Выбор папки для просмотра изображений**

Выбирается папка, содержащая фотоснимки, которые Вы хотите воспроизвести при использовании фотоаппарата с картой памяти “Memory Stick Duo”.

- ① Выберите нужную папку с помощью кнопок ◀▶ на кнопке управления.

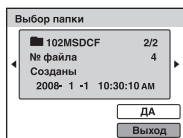

- ② Выберите опцию [ДА] при помощи кнопки ▲, а затем нажмите кнопку ●.



Для отмены выбора папки

Выберите опцию [Выход] при выполнении действий пункта ②, а затем нажмите кнопку ●.

 **О папках**

Фотоаппарат сохраняет изображения в указанной папке карты памяти “Memory Stick Duo”. Вы можете изменить папку или создать новую.

- Для создания новой папки → [Созд.папк.ЗАПИС] (стр. 73)
- Для изменения папки для записи изображений → [Изм папк.ЗАПИСИ] (стр. 74)
- Если на карте памяти “Memory Stick Duo” создано несколько папок и отображается первое либо последнее изображение в папке, появятся следующие индикаторы.

-  Переход к предыдущей папке
-  Переход к следующей папке
-  Перемещение к предыдущей или к следующей папке



Настройка функции управления памятью и установки

Настройки по умолчанию можно изменять с помощью меню (Управление памятью) или (Установки) на экране HOME.

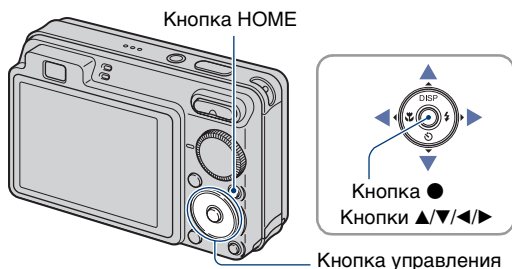

1 Нажмите кнопку HOME для отображения экрана HOME.

2 Выберите опцию (Управление памятью) или (Установки) с помощью кнопок ◀/▶ на кнопке управления.

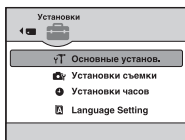

3 Выберите опцию с помощью кнопок ▲/▼, а затем нажмите кнопку ●.

4 Выберите нужную установку с помощью кнопок ▲/▼, а затем нажмите кнопку ●.

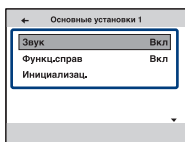

• Экран HOME отображается при нажатии кнопки ◀.

5 Выберите установку с помощью кнопок ▲/▼, а затем и нажмите кнопку ●.

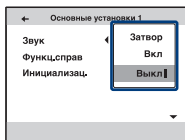

Для отмены изменения установки

Выберите опцию [Отмена], если она отображается на экране, а затем нажмите кнопку ●.

Если такая опция не отображается, нажмите кнопку ◀.

- Эта установка сохранится в памяти даже после выключения питания.
- Фотоаппарат устанавливается в режим съемки или просмотра нажатием кнопки HOME еще раз.

Инструм.памяти — Средство Memory Stick

Данная опция появляется только при вставленной в фотоаппарат карте памяти “Memory Stick Duo”.

Формат

Выполняет форматирование карты памяти “Memory Stick Duo”. Имеющаяся в продаже карта памяти “Memory Stick Duo” уже отформатирована и может быть сразу использована.

• Обратите внимание, что форматирование безвозвратно удаляет все данные на карте памяти “Memory Stick Duo”, включая защищенные фотоснимки.

- 1 Выберите опцию [Формат] с помощью кнопки ▲/▼ на кнопке управления, а затем нажмите кнопку ●.
Появится сообщение “Все дан. на карте памяти Memory Stick будут стерты”.
- 2 Выберите опцию [ДА] при помощи кнопки ▲, а затем нажмите кнопку ●.
Начинается форматирование.

Для отмены форматирования

Выберите опцию [Отмена] при выполнении действий пункта ②, а затем нажмите кнопку ●.

Созд.папк.ЗАПИС

Создает папку для записи изображений на карте памяти “Memory Stick Duo”.

- 1 Выберите опцию [Созд.папк.ЗАПИС] с помощью кнопки ▲/▼ на кнопке управления, а затем нажмите кнопку ●.
Появится экран создания папки.



- 2 Выберите опцию [ДА] при помощи кнопки ▲, а затем нажмите кнопку ●.
Будет создана новая папка под номером, на единицу превышающим наибольший номер, и эта папка станет текущей папкой для записи.

Для отмены создания папки

Выберите опцию [Отмена] при выполнении действий пункта ②, а затем нажмите кнопку ●.

- Если Вы не создадите новую папку, в качестве папки для записи будет выбрана папка “101MSDCF”.
- Вы можете создавать папки, обозначенные до “999MSDCF”.
- Вы не можете удалить папку с помощью фотоаппарата. Для удаления папки используйте Ваш компьютер и т.п.
- Фотоснимки записываются во вновь созданной папке, пока не будет создана новая папка или выбрана другая папка для записи.
- В одной папке может быть сохранено до 4000 изображений. Когда емкость папки превышает, автоматически создается новая папка.
- Подробные сведения приведены в разделе “Место хранения файлов изображения и имена файлов” (стр. 99).

Изм папк.ЗАПИСИ

Изменяет папку, используемую в настоящий момент для записи изображений.

- ① Выберите опцию [Изм папк.ЗАПИСИ] с помощью кнопки ▲/▼ на кнопке управления, а затем нажмите кнопку ●.
Появится экран выбора папки.

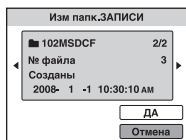

- ② Выберите нужную папку с помощью кнопок ◀/▶, и опцию [ДА] с помощью кнопки ▲, а затем нажмите кнопку ●.

Для отмены изменения папки для записи

Выберите опцию [Отмена] при выполнении действий пункта ②, а затем нажмите кнопку ●.

- Вы не можете выбрать папку “100MSDCF” в качестве папки для записи.
- Вы не можете переместить записанные изображения в другую папку.

Копировать

Выполняется копирование всех изображений с внутренней памяти на карту памяти “Memory Stick Duo”.

- 1 Вставьте карту памяти “Memory Stick Duo” с достаточно свободной емкостью.
- 2 Выберите опцию [Копировать] с помощью кнопки ▲/▼ на кнопке управления, а затем нажмите кнопку ●.
Появится сообщение “Все дан.во внутр.памяти будут скопированы”.
- 3 Выберите опцию [ДА] при помощи кнопки ▲, а затем нажмите кнопку ●.
Начнется копирование.

Для отмены копирования

Выберите опцию [Отмена] при выполнении действий пункта ③, а затем нажмите кнопку ●.

- Используйте полностью заряженный батарейный блок. Если Вы попытаетесь копировать файлы изображений, используя батарейный блок с небольшим оставшимся зарядом, батарейный блок может разрядиться, что приведет к сбою копирования или возможному повреждению данных.
- Вы не можете выбирать фотоснимки для копирования.
- Исходные изображения во внутренней памяти сохраняются даже после копирования. Для удаления содержимого внутренней памяти извлеките после копирования карту памяти “Memory Stick Duo”, а затем отформатируйте внутреннюю память (опция [Формат] меню [Устр-во внутр.памяти]) (стр. 76).
- На карте памяти “Memory Stick Duo” создается новая папка, и все данные будут скопированы в нее. Вы не можете выбрать отдельную папку и скопировать фотоснимки в нее.
- Метки DPOF (команда печати) на фотоснимках не копируются.



Инструм.памяти — Устр-во внутр.памяти

Данная опция не появляется при вставленной в фотоаппарат карте памяти “Memory Stick Duo”.

Формат

Выполняется форматирование внутренней памяти.

- Обратите внимание, что форматирование безвозвратно удаляет все данные во встроенной памяти, включая также защищенные изображения.

- ① Выберите опцию [Формат] с помощью кнопки ▲/▼ на кнопке управления, а затем нажмите кнопку ●.
Появится сообщение “Все дан. во внутренней памяти будут стерты?”
- ② Выберите опцию [ДА] при помощи кнопки ▲, а затем нажмите кнопку ●.
Начинается форматирование.

Для отмены форматирования

Выберите опцию [Отмена] при выполнении действий пункта ②, а затем нажмите кнопку ●.

Основные установ. — Основные установки 1

Установки по умолчанию отмечены с помощью .

Звук

Выбираются звуковые сигналы во время работы Вашего фотоаппарата.

	Затвор	Включает звук затвора при нажатии кнопки затвора.
	Вкл	При нажатии на кнопку управления/затвора раздается звуковой сигнал/звук затвора.
	Выкл	Выключает звуковой сигнал/звук затвора.





Функц.справ

При работе с фотоаппаратом отображается функциональная справка.

	Вкл	Функциональная справка отображается.
	Выкл	Функциональная справка не отображается.

Инициализац.

Выполняется инициализация установок на их значения по умолчанию. Даже если эта функция будет выполнена, снимки во внутренней памяти сохраняются.

- ① Выберите опцию [Инициализац.] с помощью кнопки / на кнопке управления, а затем нажмите кнопку .
 - ② Выберите опцию [ДА] при помощи кнопки , а затем нажмите кнопку .
- Установки будут возвращены к установкам по умолчанию.

Для отмены инициализации

Выберите опцию [Отмена] при выполнении действий пункта ②, а затем нажмите кнопку .

- Следите, чтобы питание фотоаппарата не выключалось во время инициализации.

🔧 Основные установов. — Основные установки 2

Установки по умолчанию отмечены с помощью .

Подсоед USB

Выбирается режим USB при подсоединении фотоаппарата к компьютеру или к PictBridge-совместимому принтеру с помощью многофункционального кабеля.

<input checked="" type="checkbox"/>	Авто	<p>Фотоаппарат автоматически распознает и установит связь с компьютером или PictBridge-совместимым принтером (стр. 97 и 110).</p> <ul style="list-style-type: none"> • Если Вы не можете подключить PictBridge - совместимый принтер с установкой [Авто], установите опцию [PictBridge]. • Если Вы не можете подключить фотоаппарат к компьютеру или USB-устройству с установкой [Авто], выберите опцию [Mass Storage].
	PictBridge	Фотоаппарат подсоединяется к PictBridge-совместимому принтеру (стр. 110).
	PTR/MTP	При подключении фотоаппарата к компьютеру автоматически запускается мастер копирования, и фотоснимки в папке для записи фотоаппарата копируются на компьютер. (для Windows Vista/XP, Mac OS X)
	Mass Storage	Устанавливает соединение Mass Storage между фотоаппаратом и компьютером или другим устройством USB (стр. 97).

COMPONENT

В зависимости от типа подключенного телевизора выбирается тип выходного видеосигнала: SD или HD(1080i) (стр. 86).

<input checked="" type="checkbox"/>	HD(1080i)	Выберите этот пункт для подключения фотоаппарата к телевизору высокой четкости, совместимому с сигналом 1080i.
	SD	Выберите этот пункт для подключения фотоаппарата к телевизору, который не совместим с сигналом HD(1080i).

Видеовыход

Устанавливается выходной видеосигнал в соответствии с телевизионной системой цветности подсоединенного видеоборудования. Система цветного телевидения отличается в зависимости от страны или региона. Для просмотра фотоснимков на экране телевизора проверьте используемую систему цветного телевидения страны или региона, в котором его используете (стр. 89).

NTSC	Устанавливает выходной видеосигнал в режим NTSC (например, для США, Японии).
PAL	Устанавливает выходной видеосигнал в режим PAL (например, для Европы).

Дисп.шир.объект.

Во время воспроизведения на телевизоре высокой четкости фотоснимков формата 4:3 и 3:2 они воспроизводятся в формате 16:9. В этом случае верх и низ фотоснимка будут слегка обрезанными.

<input type="checkbox"/>	Вкл	<p>Воспроизведение в формате 16:9.</p> 
<input checked="" type="checkbox"/>	Выкл	Широкоформатный дисплей не используется.

- Только фотоснимки форматов 4:3 и 3:2 могут воспроизводиться в широком формате. Видеосъемка, изображения в формате 16:9 и портретные снимки не могут быть увеличены.
- Фотоснимок, отображаемый на экране ЖКД фотоаппарата, не изменяется.



Установки съемки — Установки съемки 1

Установки по умолчанию отмечены с помощью .

Подсветка АФ



Подсветка АФ излучает заполняющий свет для выполнения более легкой фокусировки на объект в темных окружающих условиях. Подсветка АФ излучает красный свет, позволяющий фотоаппарату легко выполнить фокусировку при нажатой наполовину кнопке затвора, пока фокус не будет зафиксирован. В это время появится индикатор .

	Авто	Подсветка АФ используется.
	Выкл	Подсветка АФ не используется.

- Если свет подсветки АФ не достигает объекта в достаточной мере, или если объект не является контрастным, фокусировка не будет достигнута. (Рекомендуется расстояние приблизительно до 2,5 м (увеличение: W)/1,5 м (увеличение: T)).
- Фокусировка будет выполнена, как только свет подсветки АФ достигнет объекта, независимо от того, достигает ли свет центра объекта.
- Подсветку АФ нельзя использовать в случае:
 - Установлено полуручное функционирование (стр. 56).
 - В режиме выбора сцены выбран режим  (Ландшафт),  (Сумерки) или  (Фейерверки).
- При использовании функции подсветки АФ нормальная рамка искателя диапазона АФ отключится, и новая рамка искателя диапазона АФ отобразится пунктирной линией. Автофокусировка работает с приоритетом на объект, расположенный возле центра кадра.
- Подсветка АФ испускает очень яркий свет. Не смотрите прямо на излучатель подсветки АФ с близкого расстояния, хотя опасности для здоровья это не представляет.

Линия сетки

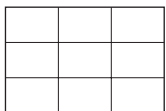
Сверяясь с линиями сетки, Вы можете легко установить объект в горизонтальном/вертикальном положении.

	Вкл	Отображаются линии сетки. 
	Выкл	Не отображаются линии сетки.

- Линии сетки не записываются.

Режим AF

Выбирает режим функционирования автоматической фокусировки.

✓	Один	Автоматическая регулировка фокусировки при нажатии и удерживании кнопки затвора в наполовину нажатом положении. Этот режим полезен для съемки стационарных объектов.
	Монитор	Автоматическая регулировка фокусировки перед нажатием и удерживанием кнопки затвора в наполовину нажатом положении. Этот режим сокращает время, требуемое на фокусировку. <ul style="list-style-type: none"> • Заряд батареи потребляется быстрее, чем в режиме [Один].

- Если активирована функция распознавания лица, установка режима AF не действует.
- При использовании полуручного функционирования автоматически выбирается опция [Один].

Цифров увелич

Выбирает режим цифрового увеличения. Фотоаппарат увеличивает изображение при помощи оптического увеличения (до 4x). Если масштаб увеличения превышает 4x, фотоаппарат использует интеллектуальное или прецизионное цифровое увеличение.

✓	Интел.увел (Интеллектуальное увеличение) (sQ)	Цифровое увеличение фотоснимка внутри диапазона, при котором изображение не искажается, в соответствии с размером изображения. Это недоступно, если: <ul style="list-style-type: none"> – Размер изображения установлен в значение [8M], [3:2 (7M)] или [16:9 (6M)] (только модель DSC-W130). – Размер изображения установлен в значение [7M], [3:2 (6M)] или [16:9 (5M)] (только модель DSC-W120/W125). <ul style="list-style-type: none"> • Суммарная кратность интеллектуального увеличения показана в следующей таблице.
	Точность (Прецизионное цифровое увеличение) (PQ)	Суммарное увеличение размеров всех фотоснимков приблизительно составляет 8x, включая оптическое увеличение 4x. Однако имейте в виду, что при выходе за пределы оптического увеличения качество изображения ухудшается.
	Выкл	Цифровое увеличение не используется.



Размер фотоснимка и суммарная кратность увеличения при использовании интеллектуального увеличения (включая оптическое увеличение 4x)



Размер	Суммарная кратность увеличения	
	DSC-W130	DSC-W120/W125
5M	Приблиз. 5,0x	Приблиз. 4,7x
3M	Приблиз. 6,4x	Приблиз. 6,0x
VGA	Приблиз. 20x	Приблиз. 19x
16:9 (2M)	Приблиз. 6,8x	Приблиз. 6,4x

- Вы не можете использовать цифровое увеличение, если:
 - В режиме выбора сцены выбран режим  (Режим Smile Shutter).
 - Экран ЖКД выключен.

Преобр.объектив

Установки для получения подходящей фокусировки при присоединении преобразовательного объектива (не прилагается). Установите адаптер объектива (не прилагается), а затем присоедините конвертер.

<input type="checkbox"/>	Теле ()	Присоединение преобразовательного объектива.
<input type="checkbox"/>	Широкий ()	Присоединение широкоугольного преобразовательного объектива.
<input checked="" type="checkbox"/>	Выкл	Объектив не присоединяется.

- При использовании встроенной вспышки свет вспышки может блокироваться, что приводит к появлению тени.
- При фотосъемке проверяйте композицию изображения на экране ЖКД.
- Установка макро фиксируется в положении [Авто].
- Доступная область увеличения ограничена.
- Доступная область фокусировки ограничена.
- Подсветка АФ не излучает свет.
- Вы не можете выбрать полуручное функционирование.
- Обратитесь также к инструкции по эксплуатации, прилагаемой к преобразовательному объективу.
- Если Вы производите съемку с преобразовательным объективом (не прилагается), фотоаппарат также может выполнять фокусировку на ближние объекты в режиме  (Ландшафт) и  (Сумерки).
- При фотосъемке с конвертером (не прилагается) запись фейерверков во всем их блеске может не получиться.

 **Установки съемки — Установки съемки 2**

Установки по умолчанию отмечены с помощью .

Авто ориент

Если фотоаппарат поворачивается для выполнения портретного (вертикального) снимка, он сохраняет информацию о положении и отображает снимок в портретной ориентации.

<input checked="" type="checkbox"/>	Вкл	Сохранение снимка с соблюдением правильной ориентации.
<input type="checkbox"/>	Выкл	Авто ориентация не используется.

- Левая и правая сторона вертикально ориентированных фотоснимков отображаются в виде черных полос.
- При некоторых ракурсах фотоаппарата невозможно сохранить фотоснимок с правильной ориентацией. Если фотоснимок не записывается в правильной ориентации, можно повернуть снимок с помощью процедуры, описанной на стр. 69.

Авто Просмотр

Отображается записанное изображение на экране в течение приблизительно двух секунд сразу после фотосъемки.



<input checked="" type="checkbox"/>	Вкл	Используется автоматический просмотр.
<input type="checkbox"/>	Выкл	Автоматический просмотр не используется.

- Если кнопку затвора нажать наполовину вниз, отображение записанного изображения исчезнет, и Вы сможете немедленно выполнить съемку следующего изображения.

Установки часов

Установки часов

Устанавливается дата и время.

- ① Выберите пункт [ Установки часов] в меню  (Установки) на экране HOME.



- ② Выберите формат отображения даты с помощью кнопок ▲/▼ на кнопке управления, а затем нажмите кнопку ●.
- ③ Выберите каждую опцию с помощью кнопок ◀/▶ и установите численное значение с помощью кнопок ▲/▼, затем нажмите кнопку ●.
- ④ Выберите опцию [ДА], а затем нажмите кнопку ●.

Для отмены установки часов

Выберите опцию [Отмена] при выполнении действий пункта ④, а затем нажмите кнопку ●.

- Полночь обозначается как 12:00 AM, а полдень как 12:00 PM.

A Language Setting

Language Setting

Выбор языка, используемого в меню, предупреждениях и сообщениях.



Просмотр фотоснимков на телевизоре

Вы можете просматривать изображения на экране телевизора посредством подключения фотоаппарата к телевизору. Тип соединения зависит от типа телевизора, к которому подсоединен фотоаппарат.

Просмотр фотоснимков при подключении фотоаппарата к телевизору с помощью прилагаемого многофункционального кабеля

Перед подключением фотоаппарата к телевизору выключите питание фотоаппарата и телевизора.

1 Подсоедините фотоаппарат к телевизору с помощью многофункционального кабеля (прилагается).

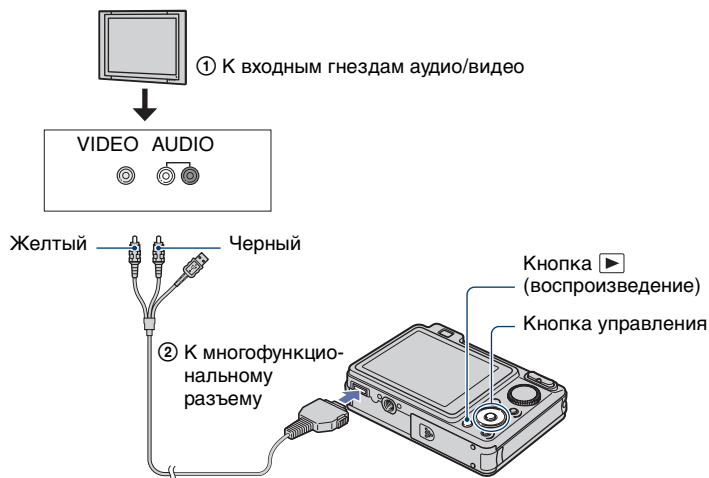



- Если Ваш телевизор имеет стереофонические входные гнезда, подсоедините штекер аудио (черный) многофункционального кабеля к левому гнезду аудио.

2 Включите телевизор и выполните настройку входного сигнала.

- Обратитесь также к инструкции по эксплуатации, прилагаемой к телевизору.

3 Нажмите кнопку (воспроизведение) для включения фотоаппарата.

Снятые фотоаппаратом фотоснимки появятся на экране телевизора.

Нажмите кнопки   на кнопке управления для выбора нужного изображения.

- При использовании фотоаппарата за границей, возможно, понадобится переключить выходной видеосигнал на сигнал, согласующийся с системой Вашего телевизора (стр. 79).

Просмотр фотоснимка при подключении фотоаппарата к телевизору высокой четкости

Вы можете просматривать полученные фотоснимки с высоким качеством*, подключив фотоаппарат к телевизору HD (высокой четкости) с помощью компонентного кабеля (не прилагается).

Перед подключением фотоаппарата к телевизору выключите питание фотоаппарата и телевизора.

* Фотоснимки, снятые с размером изображения [VGA], не могут воспроизводиться в формате HD.

- В режиме [Дисп.шир.объект.] фотоснимки в формате 4:3 или 3:2 не могут отображаться в формате 16:9 (стр. 79).
- С помощью режима [Выбор различн.размеров] формат изображения может быть преобразован в формат 16:9 для просмотра с высокой четкостью (стр. 67).

1 Подключите фотоаппарат к телевизору HD (высокой четкости) с помощью переходного кабеля выходного сигнала высокой четкости (не прилагается).

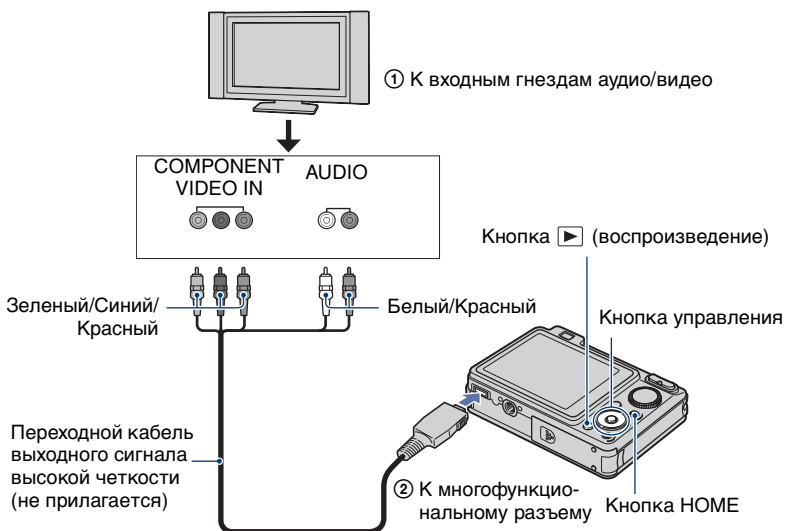



2 Включите телевизор и выполните настройку входного сигнала.

- Обратитесь также к инструкции по эксплуатации, прилагаемой к телевизору.

3 Нажмите кнопку (воспроизведение) для включения фотоаппарата.

Снятые фотоаппаратом фотоснимки появятся на экране телевизора.

Нажмите кнопки   на кнопке управления для выбора нужного изображения.

-
- Установите опцию [COMPONENT] в положение [HD(1080i)] в меню [Основные установки 2], выбрав меню  (Установки) на экране HOME (стр. 78).
 - При использовании фотоаппарата за границей, возможно, понадобится переключить выходной видеосигнал на сигнал, согласующийся с системой Вашего телевизора (стр. 79).
 - Вы не можете просматривать видеосъемку в формате сигнала [HD(1080i)]. При просмотре видеофильмов установите опцию [COMPONENT] в положение [SD].

О стандарте “PhotoTV HD”

Этот фотоаппарат совместим со стандартом “PhotoTV HD”.

Подсоединяя PhotoTV HD-совместимые устройства Sony, использующие переходной кабель выходного сигнала высокой четкости (не прилагается), можно с комфортом наслаждаться целым новым миром фотоснимков с захватывающим дух качеством телевидения высокой четкости.

PhotoTV HD обеспечивает в высшей степени детализированное, подобно классическому фотоснимку, выражение изысканных текстур и цветов.

- Также требуется произвести настройку телевизора. Подробные сведения приведены в инструкции по эксплуатации телевизора.

О системах цветного телевидения

Если Вы хотите просматривать изображения на экране телевизора, Вам понадобится телевизор с входным гнездом видео и кабель для многофункционального разъема. Система цветного телевидения должна соответствовать системе цифрового фотоаппарата. Проверьте следующий перечень для системы цветного телевидения страны или региона, где используется фотоаппарат.

Система NTSC

Багамские острова, Боливия, Венесуэла, Канада, Колумбия, Корея, Мексика, Перу, Суринам, США, Тайвань, Филиппины, Центральная Америка, Чили, Эквадор, Ямайка, Япония и т.д.

Система PAL

Австралия, Австрия, Бельгия, Венгрия, Германия, Голландия, Гонконг, Дания, Испания, Италия, Китай, Кувейт, Малайзия, Новая Зеландия, Норвегия, Польша, Португалия, Сингапур, Словацкая Республика, Соединенное Королевство, Таиланд, Финляндия, Чешская Республика, Швейцария, Швеция и т.д.

Система PAL-M

Бразилия

Система PAL-N

Аргентина, Парагвай, Уругвай

Система SECAM

Болгария, Гвиана, Ирак, Иран, Монако, Россия, Украина, Франция и т.д.



Получение удовольствия от Вашего компьютера с системой Windows

Подробные сведения об использовании компьютера Macintosh приведены в разделе “Использование Вашего компьютера Macintosh” (стр. 105). Иллюстрации с экранов, используемые в этом разделе, относятся к английской версии.



Установите сначала программное обеспечение (прилагается) (стр. 93)



- Установите следующее программное обеспечение:
 - “Picture Motion Browser”
 - “Music Transfer”

Копирование изображений на Ваш компьютер (стр. 96)



- Копирование изображений на компьютер с использованием приложения “Picture Motion Browser”.
- Работа с изображениями в приложениях “Picture Motion Browser” и “Music Transfer” со следующими возможностями:
 - Просмотр изображений, сохраненных на Вашем компьютере
 - Редактирование изображений
 - Отображение местоположения фотосъемки на интерактивных картах
 - Создание диска, содержащего изображения фотоснимков (требуется привод дисков CD или DVD с функцией записи)
 - Печать или сохранение фотоснимков с датой
 - Добавление/изменение музыкальных файлов для слайд-шоу (с использованием приложения “Music Transfer”)

Дополнительная информация по данному изделию и ответы на часто задаваемые вопросы могут быть найдены на Web-сайте поддержки покупателей Sony. <http://www.sony.net/>

Рекомендуемая конфигурация компьютера

Для компьютера, подсоединенного к фотоаппарату, рекомендуется следующая конфигурация.

Рекомендуемая конфигурация для копирования изображений

Операционная система

(предварительно установленная): Microsoft Windows 2000 Professional SP4, Windows XP* SP2/Windows Vista*

- Работа не гарантируется в конфигурации, основанной на модернизации операционных систем, описанных выше, или в мульти-загрузочной среде.

Гнездо USB: Входит в стандартный комплект поставки

Рекомендуемая конфигурация для использования программного обеспечения “Picture Motion Browser” и “Music Transfer”

Операционная система

(предварительно установленная): Microsoft Windows 2000 Professional SP4, Windows XP* SP2/Windows Vista*

ЦП: Intel Pentium III 500 МГц или более быстрый (рекомендуется: Intel Pentium III 800 МГц или более быстрый)

Память: 256 Мб или более (рекомендуется: 512 Мб или более)

Жесткий диск: Требуемое дисковое пространство для установки — приблизительно 400 Мб

Дисплей: Разрешение экрана: 1024 × 768 точек или более

* 64-разрядные версии и Starter (Edition) не поддерживаются.

Примечания по подсоединению фотоаппарата к компьютеру

- Конфигурация компьютера должна также удовлетворять требованиям к функционированию ОС.
- Функционирование не гарантируется для всех упомянутых выше рекомендуемых конфигураций компьютера.
- При подсоединении двух или более устройств USB к одному компьютеру одновременно, некоторые устройства, включая фотоаппарат, могут не функционировать, в зависимости от используемых типов устройств USB .
- Функционирование не гарантируется при использовании концентратора USB.
- Подключение фотоаппарата с использованием интерфейса USB, который совместим со стандартом Hi-Speed USB (совместимый с USB 2.0) позволяет производить усовершенствованную передачу данных (высокоскоростную передачу), если фотоаппарат совместим со стандартом Hi-Speed USB (совместимый с USB 2.0).
- Существует четыре режима USB-соединения при подключении к компьютеру, режимы [Авто] (настройка по умолчанию), [Mass Storage], [PictBridge] и [PTP/MTP]. В данном разделе в качестве примера описываются режимы [Авто] и [Mass Storage]. Подробные сведения о режимах [PictBridge] и [PTP/MTP] приведены на стр. 78.
- Если компьютер восстанавливает работу с экономичного режима или режима ожидания, связь между фотоаппаратом и компьютером может восстановиться не сразу.

Установка программного обеспечения (прилагается)

Вы можете установить программное обеспечение (прилагается), используя следующую процедуру.

- Выполните вход в систему с правами Администратора.

1 Включите Ваш компьютер и вставьте диск CD-ROM (прилагается) в привод CD-ROM.

Появится экран меню установки.



- Если он не появляется, дважды щелкните по значку [Computer] (Компьютер) (для Windows XP/2000: [My Computer] (Мой компьютер)) →  (SONYPICUTIL).
- В системе Windows Vista может показаться экран автоматического воспроизведения. Выберите “Run Install.exe.” и следуйте инструкциям, которые будут появляться на экране, для продолжения установки.

2 Щелкните по опции [Install] (Установка).

Появится экран “Choose Setup Language” (Выбор языка установки).

3 Выберите нужный язык, а затем щелкните по кнопке [Next] (Далее).

Появится экран [Location Settings] (Установки местоположения).

4 Выберите [Region] (Регион) и [Country/Area] (Страна/Область), а затем щелкните по кнопке [Next] (Далее).

Когда появится диалоговое окно [Welcome to the InstallShield Wizard for Sony Picture Utility] (Добро пожаловать в мастер установки программы Sony для обработки изображений), щелкните по кнопке [Next] (Далее).

Появится экран “License Agreement” (Лицензионное соглашение). Внимательно прочитайте соглашение. Если Вы принимаете условия соглашения, щелкните по селективной кнопке, расположенной рядом с опцией [I accept the terms of the license agreement] (Я согласен с условиями лицензионного соглашения), а затем щелкните по кнопке [Next] (Далее).

5 Следуйте инструкциям, появляющимся на экране, для завершения установки.

- Когда появится сообщение с запросом на подтверждение перезагрузки компьютера, перезагрузите компьютер, следуя инструкциям, появляющимся на экране.
- DirectX можно установить в зависимости от системной конфигурации Вашего компьютера.

6 Извлеките диск CD-ROM после завершения установки.

- Установлено следующее программное обеспечение:
 - Picture Motion Browser
 - Music Transfer

<p>После установки программного обеспечения на рабочем столе будут созданы ярлыки к программам “Picture Motion Browser”, “Руководство по РМВ”, “Music Transfer”.</p>	
 PMB - Picture Motion Browser	Дважды щелкните по пиктограмме для запуска программы “Picture Motion Browser”.
 PMB Guide	Дважды щелкните по пиктограмме для запуска программы “Руководство по РМВ”.
 Picture Packag...	Дважды щелкните по пиктограмме для запуска программы “Music Transfer”.

0 приложении “Picture Motion Browser” (прилагается)

Благодаря преимуществам программного обеспечения Вы сможете использовать фотоснимки и видеофильмы с фотоаппарата чаще, чем когда-либо.

В данном разделе обобщены функции приложения “Picture Motion Browser”.

Общее описание программного обеспечения “Picture Motion Browser”

С помощью программного обеспечения “Picture Motion Browser” Вы можете:

- Импортировать фотоснимки с помощью фотоаппарата и отображать их на компьютере.
- Сортировать изображения на компьютере по календарной дате съемки для их просмотра.
- Выполните копирование фотоснимков с компьютера на носитель данных.
- Ретушировать (коррекция красных глаз и т.п.), печатать и отправлять фотографии в качестве вложений электронной почты, изменять даты съемки и прочее.
- Фотоснимки можно распечатывать или сохранять, вставляя дату.
- Вы можете создать диск данных с помощью привода для записи дисков CD или DVD.
- Для получения более подробных сведений обращайтесь к “Руководству по РМВ”.

Запуск “Руководства по РМВ”

Дважды щелкните по значку  (Руководство по РМВ) на рабочем столе.

Для получения доступа к “Руководству по РМВ” из меню Start (Пуск), щелкните по значку [Start] (Пуск) → [All Programs] (Все программы) (для Windows 2000: [Programs] (Программы)) → [Sony Picture Utility] (Утилита изображений Sony) → [Help] (Помощь) → [Руководство по РМВ].

Запуск и закрытие программного обеспечения “Picture Motion Browser”

Запуск программного обеспечения “Picture Motion Browser”

Дважды щелкните по значку  (Picture Motion Browser) на рабочем столе.

Или из меню Start (Пуск): Щелкните по кнопке [Start] (Пуск) → [All Programs] (Все программы) (в Windows 2000, [Programs] (Программы)) → [Sony Picture Utility] → [PMB – Picture Motion Browser].

- При первом запуске приложения “Picture Motion Browser” на экране появляется подтверждающее сообщение информационной утилиты. Выберите [Start] (Пуск). Данная функция информирует Вас о новостях, таких как обновления программного обеспечения. Вы можете позже изменить настройку утилиты.

Выход из приложения “Picture Motion Browser”

Щелкните по кнопке  в верхнем правом углу экрана.

Копирование изображений на компьютер с использованием приложения “Picture Motion Browser”

Подготовка фотоаппарата и компьютера

1 Вставьте карту памяти “Memory Stick Duo” с записанными изображениями в фотоаппарат.

- При копировании изображений во внутренней памяти этот пункт не требуется.

2 Установите полностью заряженный батарейный блок в фотоаппарат или подключите фотоаппарат к сетевой розетке с помощью адаптера питания переменного тока (не прилагается) и кабеля USB/AV/DC IN для многофункционального разъема (не прилагается).

- Если Вы будете копировать изображения на Ваш компьютер с использованием батарейного блока с малым оставшимся зарядом, копирование может быть не выполнено или изображения могут повредиться, если заряд батарейного блока будет исчерпан слишком быстро.

3 Включите компьютер, а затем нажмите кнопку  (воспроизведение).

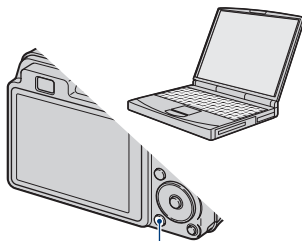

Кнопка  (воспроизведение)

Подсоединение фотоаппарата к компьютеру

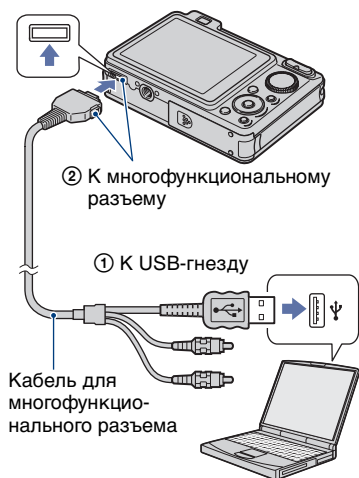

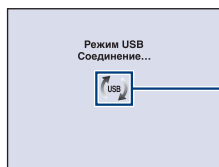

На экране фотоаппарата появится сообщение "Соединение...".



Индикаторы доступа*

Если соединение USB устанавливается в первый раз, Ваш компьютер автоматически запустит программу по распознаванию фотоаппарата. Подождите некоторое время.

* В течение сеанса связи на экране отображается индикатор . Не работайте с компьютером, пока отображается этот индикатор. После того, как индикатор поменяется на , можно снова начать работу с компьютером.

• Если сообщение "Mass Storage" не появляется, установите опцию [Подсоед USB] в положение [Mass Storage] (стр. 78).

Копирование изображений на компьютер

1 Выполняется подключение фотоаппарата к компьютеру, как описано в разделе "Подсоединение фотоаппарата к компьютеру".

После установления соединения USB автоматически отобразится диалоговое окно [Import Media Files] (Импортирование медиа-файлов) приложения "Picture Motion Browser".

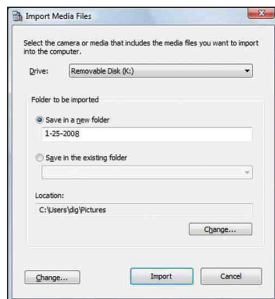

- Если Вы используете слот Memory Stick, обратитесь к стр. 100.
- Если появится мастер автоматического воспроизведения, закройте его.

2 Импортируйте изображения.

Для начала импортирования изображений щелкните по кнопке [Import] (Импорт).

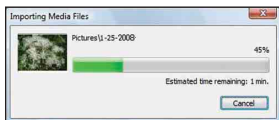

По умолчанию фотоснимки импортируются в папку, созданную в папке "Pictures" (Рисунки) (для Windows XP/2000: "My Pictures" (Мои рисунки)), название которой соответствует дате импортирования.

- Для получения подробных сведений по программному обеспечению "Picture Motion Browser" обращайтесь к "Руководству по PMB".

Просмотр изображений на Вашем компьютере

После завершения импортирования запустится программное обеспечение "Picture Motion Browser". Отобразятся пиктограммы импортированных изображений.



- Папка "Pictures" (Рисунки) (для Windows XP/2000: "My Pictures" (Мои рисунки)) установлена в качестве папки по умолчанию в папке "Viewed folders" (Папки для просмотра).

Сортируйте изображения на компьютере по календарной дате съемки для их просмотра. Для получения подробных сведений см. "Руководство по PMB".

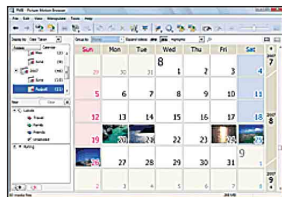

Пример: Экран отображения по месяцам

Для удаления соединения USB

Выполните действия пунктов с ① по ④ перед:

- Отсоединением кабеля для многофункционального разъема.
- Извлечением карты памяти "Memory Stick Duo".
- Вставлением карты памяти "Memory Stick Duo" в фотоаппарат после копирования изображений из внутренней памяти.
- Выключением питания фотоаппарата.

① Дважды щелкните по значку отключения на панели задач.

Windows Vista



Выполните здесь двойной щелчок

Windows XP/Windows 2000



Выполните здесь двойной щелчок

- ② Щелкните по пиктограмме  (USB Mass Storage Device) → [Stop] (Остановка).

- ③ Подтвердите выбор устройства в окне подтверждения, затем щелкните по кнопке [OK].
- ④ Щелкните по кнопке [OK]. Устройство отсоединено.
 - Пункт ④ не нужен для Windows Vista/XP.

Место хранения файлов изображения и имена файлов

Файлы изображения, записанные фотоаппаратом на карте памяти "Memory Stick Duo" или внутренней памяти, группируются в виде папок.

Пример: просмотр папок в Windows Vista

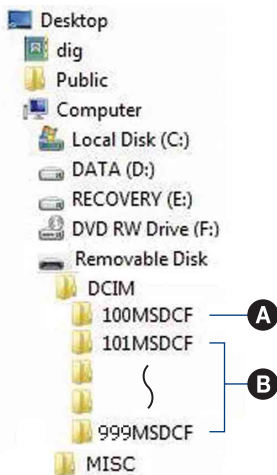

- A Папка, содержащая данные изображений, записанные при помощи фотоаппарата, не оснащенного функцией создания папок.

- B Папка, содержащая фотоснимки, записанные при помощи фотоаппарата. Если не создано новых папок, существуют следующие папки:
 - "Memory Stick Duo": только "101MSDCF"
 - Внутренняя память: только "101_SONY"
- Вы не можете выполнять запись файлов изображений в папку "100MSDCF". Фотоснимки в этой папке доступны только для просмотра.
- Вы не можете записывать/воспроизводить файлы изображений в папке "MISC".
- Файлам изображений присваиваются имена следующим образом:
 - Файлы фотоснимков: DSC0□□□□.JPG
 - Файлы видеосъемки: MOV0□□□□.MPG
 - Файлы индексных изображений, записанные при выполнении Вами видеосъемки: MOV0□□□□.THM
□□□□ обозначает любой номер в диапазоне от 0001 до 9999. Числовая часть названия файла видеосъемки, записанной в режиме видеосъемки, и ее соответствующего файла индексного изображения одна и та же.
- Для получения подробной информации о папках см. стр. 70 и 73.

Копирование изображений на компьютер без использования приложения “Picture Motion Browser”

Вы можете копировать изображения на компьютер без использования приложения “Picture Motion Browser” следующим образом.

Для компьютера, имеющего слот для карты памяти Memory Stick:

Извлеките карту памяти “Memory Stick Duo” из фотоаппарата и вставьте ее в адаптер карты памяти Memory Stick Duo. Вставьте адаптер карты памяти Memory Stick Duo в компьютер и скопируйте изображения.

- Даже если Вы используете Windows 95/98/98 SecondEdition/NT/Me, Вы сможете копировать изображения, вставляя “Memory Stick Duo” в слот для Memory Stick на Вашем компьютере.
- Если карта памяти “Memory Stick PRO Duo” не распознается, см. стр. 122.

Для компьютера, не имеющего слота для карты памяти Memory Stick:

Установите соединение USB и выполните следующие шаги для копирования изображений.

- Индикация экрана в данном разделе показана на примере копирования изображений с карты памяти “Memory Stick Duo”.
- Фотоаппарат не совместим с операционными системами Windows 95/98/98 SecondEdition/NT/Me. Если Вы пользуетесь компьютером без слота Memory Stick, используйте имеющееся в продаже устройство считывания/записи карты памяти Memory Stick для копирования изображений с карты памяти “Memory Stick Duo” на компьютер.

Для копирования изображений с внутренней памяти в компьютер, сначала скопируйте изображения на карту памяти “Memory Stick Duo”, а затем перенесите их на компьютер.

Копирование изображений на компьютер –Windows Vista/XP

В данном разделе приведено пример копирования фотоснимков в папку “Documents” (Документы) (для Windows XP: “My Documents” (Мои документы)).

1 Подготовьте фотоаппарат и компьютер.

Выполните процедуру, аналогичную процедуре, описанной в разделе “Подготовка фотоаппарата и компьютера” на стр. 96.

2 Подсоедините фотоаппарат к Вашему компьютеру с помощью многофункционального кабеля.

Выполните процедуру, аналогичную процедуре, описанной в разделе “Подсоединение фотоаппарата к компьютеру” на стр. 97.

- Если приложение “Picture Motion Browser” уже установлено, будет выведено окно [Import Media Files] (Импортирование медиа-файлов) приложения “Picture Motion Browser”, однако закройте его, выбрав опцию [Cancel] (Отмена).

3 Щелкните по пункту [Open folder to view files] (Открыть папку для просмотра файлов) (для Windows XP: [Open folder to view files] (Открыть папку для просмотра файлов) → [OK]) после автоматического появления на рабочем столе окна мастера.



- Если окно мастера не появляется автоматически, выполните следующую процедуру: → “Для Windows 2000”.

4 Дважды щелкните по значку [DCIM].

5 Дважды щелкните по папке, где хранятся файлы изображений, которые Вы хотите скопировать. Затем щелкните правой кнопкой по файлу изображения для отображения меню и щелкните по опции [Сору] (Копировать).

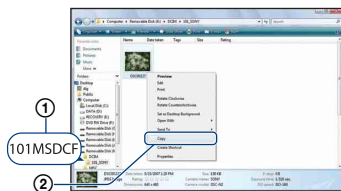

- О месте хранения файлов снимков см. стр. 99.

6 Щелкните по папке [Documents] (Документы) (для Windows XP: [My Documents] (Мои документы)). Затем щелкните правой кнопкой по окну “Documents” (“Документы”) для отображения меню и выберите опцию [Paste] (Вставить).

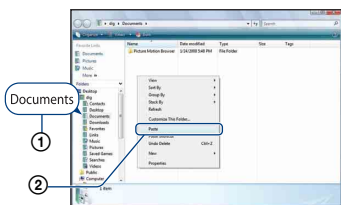

Файлы изображений будут скопированы в папку [Documents] (Документы) (Для Windows XP: [My Documents] (Мои документы)).

- Если изображение с таким же именем файла существует в папке назначения копирования, появится сообщение с запросом на подтверждение перезаписи. Если Вы перезаписываете существующее изображение на новое, данные исходного файла удаляются. Для копирования файла изображения на компьютер без перезаписи, измените имя файла, а затем скопируйте файл изображения. Однако имейте в виду, что если Вы изменили имя файла (стр. 103), этот фотоснимок может быть не воспроизведен с помощью данного фотоаппарата.

Для Windows 2000

После подсоединения фотоаппарата к компьютеру дважды щелкните по значку [My Computer] (Мой компьютер) → [Removable Disk] (Съемный диск). Затем выполните действия пункта 4.

Просмотр сохраненных на компьютере файлов изображений с одновременным копированием фотоаппаратом на карту памяти “Memory Stick Duo”

В данном разделе в качестве примера описывается процесс использования компьютера с системой Windows.

Если файл изображения, скопированный на компьютер, больше не сохраняется на карте памяти “Memory Stick Duo”, Вы можете снова просмотреть это изображение на фотоаппарате путем копирования файла изображения, находящегося на компьютере, на карту памяти “Memory Stick Duo”.

- Если имя файла, установленное фотоаппаратом, не изменилось, пропустите пункт 1.
- Возможно, Вы не сможете воспроизвести некоторые изображения, в зависимости от размера изображения.
- Фирма Sony не гарантирует воспроизведение файлов изображений, обработанных на компьютере или записанных на другом фотоаппарате.
- Если карта памяти “Memory Stick Duo” не содержит папок, сначала создайте папку (стр. 73) с помощью фотоаппарата, а затем скопируйте в нее файлы изображений.

1 Щелкните правой кнопкой по файлу изображения, а затем щелкните по пункту [Rename] (Изменить имя). Измените имя файла на “DSC0□□□□”.

Введите номер от 0001 до 9999 в качестве □□□□.

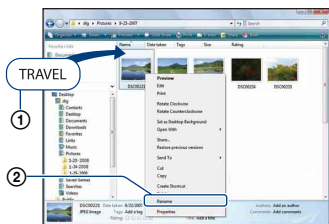

- Если появится сообщение с запросом на подтверждение перезаписи, введите другой номер.
- В зависимости от установок компьютера, может отображаться расширение. Расширение для фотоснимков JPG, а расширение для видеосъемки MPG. Не изменяйте расширение.

2 Скопируйте файл изображения в папку карты памяти “Memory Stick Duo” в следующей последовательности.

- ① Щелкните правой кнопкой по файлу изображения, а затем щелкните по пункту [Copy] (Копировать).
 - ② Дважды щелкните по значку [Removable Disk] (Сменный диск) или [SonyMemoryStick] в папке [Computer] (Компьютер) (для Windows XP: [My Computer] (Мой компьютер)).
 - ③ Щелкните правой кнопкой по папке [□□□MSDCF] в папке [DCIM], а затем щелкните по пункту [Paste] (Вставить).
- □□□ обозначает любой номер в диапазоне от 100 до 999.

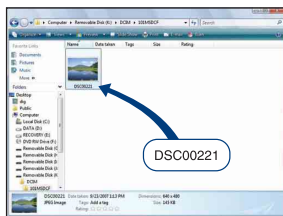

Использование приложения “Music Transfer” (прилагается)

Вы можете заменить музыкальные файлы, предварительно установленные фирмой-изготовителем, на нужные файлы с помощью приложения “Music Transfer” на диске CD-ROM (прилагается). Вы также можете удалить или добавить эти файлы в любое время, когда пожелаете.

Добавление/изменение музыки при помощи программного обеспечения “Music Transfer”

Музыкальные форматы, которые Вы можете передать с помощью программного обеспечения “Music Transfer”, перечислены ниже:

- Файлы MP3, хранящиеся на жестком диске компьютера
- Музыка на дисках CD
- Предварительно установленная музыка, сохраненная на фотоаппарате

1 Нажмите кнопку **HOME** для отображения экрана **HOME**.

2 Выберите опцию **[Г]** (Слайд) с помощью кнопок **◀/▶**, выберите опцию **[Л Музыка.инструм.]** с помощью кнопок **▲/▼**, а затем нажмите кнопку **●**.

3 Выберите опцию **[Загруз.музык]** с помощью кнопок **▲/▼**, а затем нажмите кнопку **●**.

Появится сообщение “Подсоединить к ПК”.

4 Установите соединение **USB** между фотоаппаратом и компьютером.

5 Запустите программное обеспечение “Music Transfer”.

6 Следуйте инструкциям на экране для добавления/изменения музыкальных файлов.

-
- Для восстановления музыки, предварительно установленной на предприятии-изготовителе на фотоаппарат:
 - ① Выполните команду [Формат музык] в пункте 3.
 - ② Выполните команду [Восстановить по умолчанию] в приложении “Music Transfer”.
Будут возвращены все музыкальные файлы предварительно установленной музыки, а опция [музыка] в меню [Слайд] будет установлена в положение [Выкл].
 - Вы можете переустановить музыкальные файлы на предварительно установленные при помощи опции [Инициализац.] (стр. 77), однако другие настройки также будут переустановлены.
 - Для получения более подробных сведений по использованию приложения “Music Transfer” см. интерактивную справку приложения “Music Transfer”.

Использование Вашего компьютера Macintosh

Вы можете копировать снимки на Ваш компьютер Macintosh.

- Программа “Picture Motion Browser” несовместима с компьютерами Macintosh.

Рекомендуемая конфигурация компьютера

Для компьютера, подсоединенного к фотоаппарату, рекомендуется следующая конфигурация.

Рекомендуемая конфигурация для копирования изображений

Операционная система

(предварительно установленная):
Mac OS 9.1, 9.2 или Mac OS X (версии с 10.1 по 10.5)

Гнездо USB: Входит в стандартный комплект поставки

Рекомендуемая конфигурация для использования приложения “Music Transfer”

Операционная система

(предварительно установленная):
Mac OS X (вер. от 10.3 до 10.5)

ЦП: iMac, eMac, iBook, PowerBook, PowerMac серии G3/G4/G5, Mac mini

Память: 64 Мб или более
(Рекомендуется 128 Мб или более)

Жесткий диск: Требуемое дисковое пространство для установки — приблизительно 250 Мб

Примечания по подсоединению фотоаппарата к компьютеру

- Функционирование не гарантируется для всех упомянутых выше рекомендуемых конфигураций компьютера.
- При подсоединении двух или более устройств USB к одному компьютеру одновременно, некоторые устройства, включая фотоаппарат, могут не функционировать, в зависимости от используемых типов устройств USB .
- Функционирование не гарантируется при использовании концентратора USB.
- Подключение фотоаппарата с использованием интерфейса USB, который совместим со стандартом Hi-Speed USB (совместимый с USB 2.0) позволяет производить усовершенствованную передачу данных (высокоскоростную передачу), если фотоаппарат совместим со стандартом Hi-Speed USB (совместимый с USB 2.0).
- Существует четыре режима USB-соединения при подключении к компьютеру, режимы [Авто] (настройка по умолчанию), [Mass Storage], [PictBridge] и [PTP/MTP]. В данном разделе в качестве примера описываются режимы [Авто] и [Mass Storage]. Подробные сведения о режимах [PictBridge] и [PTP/MTP] приведены на стр. 78.
- Если компьютер восстанавливает работу с экономичного режима или режима ожидания, связь между фотоаппаратом и компьютером может восстановиться не сразу.

Копирование и просмотр изображений на компьютере

1 Подготовьте фотоаппарат и компьютер Macintosh.

Выполните процедуру, аналогичную процедуре, описанной в разделе “Подготовка фотоаппарата и компьютера” на стр. 96.

2 Подсоедините фотоаппарат к Вашему компьютеру с помощью многофункционального кабеля.

Выполните процедуру, аналогичную процедуре, описанной в разделе “Подсоединение фотоаппарата к компьютеру” на стр. 97.

3 Выполните копирование файлов изображений на компьютер Macintosh.

- ① Дважды щелкните по вновь распознанному значку → [DCIM] → папке, где хранятся изображения, которые Вы хотите скопировать.
 - ② Перетащите и оставьте файлы изображений на значок жесткого диска. Файлы изображений будут скопированы на жесткий диск.
- Подробные сведения о месте хранения снимков и названиях файлов см. на стр. 99.

4 Просмотр изображений на компьютере.

Дважды щелкните по значку жесткого диска → нужному файлу изображения в папке, содержащей скопированные файлы, для открытия этого файла изображения.

Для удаления соединения USB

Прежде чем выполнить действия, описанные ниже, перетащите значок накопителя или значок карты памяти “Memory Stick Duo” на значок “Trash” (Корзина), чтобы отсоединить фотоаппарат от компьютера.

- Отсоединение кабеля для многофункционального разъема.
- Извлечение карты памяти “Memory Stick Duo”.
- Вставление карты памяти “Memory Stick Duo” в фотоаппарат после копирования изображений из внутренней памяти.
- Выключением питания фотоаппарата.

Добавление/изменение музыки при помощи программного обеспечения “Music Transfer”

Музыкальные файлы, предварительно установленные на фирме-изготовителе, можно заменить на музыкальные файлы по Вашему выбору. Вы также можете удалить или добавить эти файлы в любое время, когда пожелаете. Музыкальные форматы, которые Вы можете передать с помощью программного обеспечения “Music Transfer”, перечислены ниже:

- Файлы MP3, хранящиеся на жестком диске компьютера
- Музыка на дисках CD
- Предварительно установленная музыка, сохраненная на фотоаппарате

Для установки приложения “Music Transfer”

- Закройте все остальные программные приложения перед тем, как Вы начнете установку программного обеспечения “Music Transfer”.
 - Для выполнения установки Вы должны войти в систему в качестве администратора.
- 1 Включите Ваш компьютер Macintosh и вставьте диск CD-ROM (прилагается) в накопитель CD-ROM.
 - 2 Дважды щелкните по значку  (SONYPICTUTIL).
 - 3 Дважды щелкните по файлу [MusicTransfer.pkg] в папке [MAC]. Начнется установка программного обеспечения.

Для добавления/изменения музыкальных файлов

См. раздел “Добавление/изменение музыки при помощи программного обеспечения “Music Transfer”” на стр. 104.

Техническая поддержка

Дополнительная информация по данному изделию и ответы на часто задаваемые вопросы могут быть найдены на Web-сайте поддержки покупателей Sony.
<http://www.sony.net/>

Просмотр руководства “Расширенное ознакомление с Cyber-shot”

При установке “Руководства по Cyber-shot” также устанавливается руководство “Расширенное ознакомление с Cyber-shot”. Руководство “Расширенное ознакомление с Cyber-shot” содержит более подробную информацию об использовании фотоаппарата и дополнительных приспособлений.

Просмотр в среде Windows

Дважды щелкните по значку  (Step-up Guide) на рабочем столе.

Для получения доступа к руководству “Step-up Guide” из меню Пуск, щелкните по значку [Start] (Пуск) → [All Programs] (Все программы) (для Windows 2000: [Programs] (Программы)) → [Sony Picture Utility] → [Step-up Guide].

Просмотр в среде Macintosh

- 1 Скопируйте содержимое папки [stepupguide] в папку [stepupguide] на компьютере.
- 2 Выберите папку [stepupguide], [language], а затем папку [RU], хранящуюся на диске CD-ROM (прилагается), и скопируйте все файлы из папки [RU] в папку [img], находящуюся в папке [stepupguide], которая была скопирована на компьютер при выполнении пункта 1. (Перезапишите все файлы в папке [img] файлами из папки [RU].)
- 3 После завершения копирования дважды щелкните по файлу “stepupguide.hqx” в папке [stepupguide] для его разархивирования, и затем дважды щелкните по созданному файлу “stepupguide”.
 - Если инструмент для разархивирования файлов HQX не установлен на компьютере, установите приложение Stuffit Expander.



Как выполнить печать фотоснимков

Если Вы будете печатать изображения, снятые в режиме [16:9], оба края могут быть обрезаны, поэтому обязательно проверьте это перед печатью (стр. 125).

Прямая печать при помощи PictBridge-совместимого принтера (стр. 110)



Вы можете выполнить печать изображений, подсоединив фотоаппарат непосредственно к PictBridge-совместимому принтеру.

Прямая печать при помощи “Memory Stick”-совместимого принтера

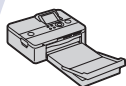

Вы можете выполнить печать изображений при помощи “Memory Stick”-совместимого принтера. Подробные сведения приведены в руководстве пользователя, прилагаемом к принтеру.

Печать с помощью компьютера



Вы можете копировать изображения на компьютер при помощи прилагаемого приложения “Picture Motion Browser” и печатать изображения. Вы можете вставить дату на фотоснимок и распечатать его (стр. 95).

Печать в фотоателье (стр. 113)

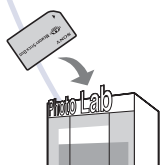

Вы можете взять с собой карту памяти “Memory Stick Duo”, содержащую фотоснимки, снятые фотоаппаратом, в фотоателье для печати. Вы можете заранее обозначить метками DPOF (команда печати) фотоснимки, которые хотите распечатать.

Прямая печать изображений при помощи PictBridge-совместимого принтера

Даже если у Вас нет компьютера, Вы можете выполнить печать фотоснимков, снятых с помощью Вашего фотоаппарата, путем подсоединения фотоаппарата непосредственно к PictBridge-совместимому принтеру.

PictBridge

- Основой “PictBridge” является стандарт CIPA. (CIPA: Camera & Imaging Products Association)
- Вы не можете печатать видеосъемку.
- Если индикатор  мигает на экране фотоаппарата (уведомление об ошибке), проверьте подсоединенный принтер.

Этап 1: Подготовка фотоаппарата

Подготовьте фотоаппарат для подсоединения к принтеру с помощью многофункционального кабеля. Если опция [Подсоед USB] установлена в положение [Авто], фотоаппарат автоматически распознает определенные принтеры при подключении. В этом случае пропустите этап 1.

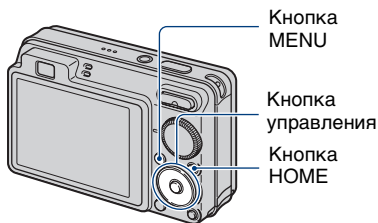

- Рекомендуется использовать полностью заряженный батарейный блок для предотвращения выключения питания в процессе выполнения печати.

1 Нажмите кнопку HOME для отображения экрана HOME.

2 Выберите опцию  (Установки) с помощью кнопок ◀/▶ на кнопке управления, затем выберите опцию [⌘ Основные установ.] с помощью кнопок ▲/▼, а затем нажмите кнопку ●.

3 Выберите опцию [Основные установки 2] с помощью кнопок ▲/▼, затем выберите опцию [Подсоед USB], а затем нажмите кнопку ●.

4 Выберите опцию [PictBridge] с помощью кнопок ▲/▼, а затем нажмите кнопку ●.

Режим USB установлен.

Этап 2: Подсоединение фотоаппарата к принтеру

1 Подсоедините фотоаппарат к принтеру.

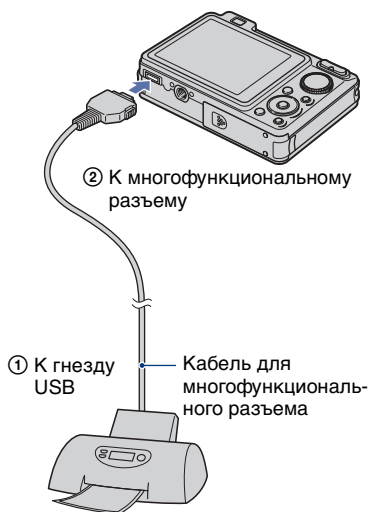

2 Включите принтер. Нажмите кнопку (воспроизведение) и включите фотоаппарат.

После выполнения подсоединения появится индикатор .



3 Нажмите кнопку MENU, выберите опцию [Печать] с помощью кнопок $\blacktriangle/\blacktriangledown$ на кнопке управления, а затем нажмите кнопку \bullet .



Фотоаппарат установлен в режим воспроизведения, после чего на экране появится изображение и меню печати.

Этап 3: Выбор фотоснимка для печати

Выберите опцию [данный снимок] или опцию [Составные снимки] с помощью кнопок $\blacktriangle/\blacktriangledown$, а затем нажмите кнопку \bullet .

При выборе опции [данный снимок]

Вы можете напечатать выбранный фотоснимок. Перейдите к этапу 4.

При выборе опции [Составные снимки]

Можно распечатать несколько выбранных фотоснимков.

- 1 Выберите изображение, печать которого Вы хотите выполнить, с помощью кнопок $\blacktriangle/\blacktriangledown$, а затем нажмите кнопку \bullet .
На выбранном фотоснимке появится метка \checkmark .
- 2 Нажмите кнопку MENU для отображения меню.

- ③ Выберите опцию [ДА] при помощи кнопки ▲, а затем нажмите кнопку ●.
- После выбора на индексном экране опции [Составные снимки] Вы можете распечатать все фотоснимки в папке, выбрав полосу выбора папки с помощью кнопки ◀ и обозначив папку меткой ✔.

Этап 4: Печать

1 Выберите настройки печати с помощью кнопок ▲/▼/◀/▶.

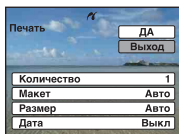

[Количество]

Выбирается количество копий указанного для печати фотоснимка.

- Указанное количество изображений может не помещаться полностью на один лист, в зависимости от количества изображений.

[Макет]

Выбор числа фотоснимков, которые Вы хотите напечатать рядом друг с другом на листе.

[Размер]

Выберите размер печатного листа.

[Дата]

Выберите положение [День/Время] или [Дата] для вставки даты и времени на изображения.

- Если Вы выберете положение [Дата], дата будет вставлена в выбранной Вам последовательности (стр. 84). Данная функция может быть не предусмотрена в зависимости от принтера.

2 Выберите опцию [ДА] при помощи кнопки ▲, а затем нажмите кнопку ●.

Изображение напечатано.

- Не отсоединяйте многофункциональный кабель, пока на экране горит индикатор (соединение PictBridge).

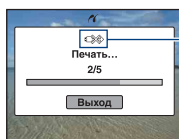

Индикатор

Этап 5: Завершение печати

Убедитесь в том, что экран вернулся к Этапу 2 и отсоедините многофункциональный кабель от фотоаппарата.

Печать в фотоателье

Вы можете взять с собой карту памяти “Memory Stick Duo”, содержащую фотоснимки, снятые фотоаппаратом, в фотоателье для печати. Если фотоателье предлагает услуги фотопечати, удовлетворяющие стандарту DPOF, Вы можете заблаговременно отметить изображения с помощью меток **DPOF** (команда печати), так что Вам не нужно будет повторно выбирать их, когда Вы будете печатать их в фотоателье.

- Вы не можете выполнить печать изображений, сохраненных на внутренней памяти, в фотоателье прямо с фотоаппарата. Скопируйте изображения на карту памяти “Memory Stick Duo”, а затем отнесите карту памяти “Memory Stick Duo” в фотоателье.

Что такое DPOF?

DPOF (Digital Print Order Format) является функцией, которая позволяет обозначать меткой **DPOF** (команда печати) фотоснимки на карте памяти “Memory Stick Duo” для последующей печати.

- Вы можете также выполнить печать фотоснимков с меткой **DPOF** (команда печати), используя принтер, соответствующий стандарту DPOF (Digital Print Order Format), или PictBridge-совместимый принтер.
- Вы не можете нанести метку на видеосъемку.
- Вы можете обозначить меткой **DPOF** (команда печати) до 999 фотоснимков.

Собираясь принести карту памяти “Memory Stick Duo” в фотоателье

- Проконсультируйтесь в фотоателье, с какими типами карты памяти “Memory Stick Duo” они работают.

- Если фотоателье для печати не принимает карту памяти “Memory Stick Duo”, скопируйте фотоснимки, которые хотите распечатать, на другой носитель информации, например на диск CD-R, и отнесите его в фотоателье.
- Не забудьте взять вместе с ней адаптер карты памяти Memory Stick Duo.
- Прежде чем Вы принесете данные изображений в фотоателье, обязательно скопируйте Ваши данные на диск (сделайте резервную копию).
- Вы не можете установить количество отпечатков.
- Если Вы хотите наложить даты на изображения, проконсультируйтесь в фотоателье.

Установка метки на выбранном фотоснимке

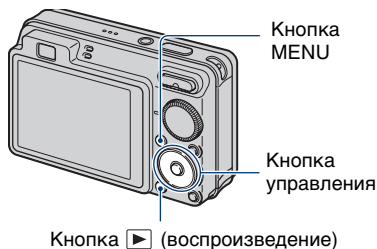

- 1** Нажмите кнопку ► (воспроизведение).
- 2** Выберите фотоснимок, который нужно распечатать.
- 3** Нажмите кнопку MENU для отображения меню.

- 4** Выберите опцию [DPOF] с помощью кнопок ▲/▼ на кнопке управления, затем выберите опцию [данный снимок] с помощью кнопок ◀/▶, а затем нажмите кнопку ●.

Фотоснимок обозначается меткой DPOF (команда печати).



Для удаления метки

Выберите фотоснимок, с которого Вы хотите удалить метку, а затем повторите действия пунктов 3 и 4.

Выбор и обозначение меткой фотоснимков

- 1** Нажмите кнопку MENU во время отображения фотоснимков в режиме отображения одиночного фотоснимка или в индексном режиме.
- 2** Выберите опцию [DPOF] с помощью кнопок ▲/▼ на кнопке управления, с помощью кнопок ◀/▶ выберите опцию [Составные снимки], а затем нажмите кнопку ●.

- 3** Выберите фотоснимок для обозначения меткой с помощью кнопки управления, а затем нажмите кнопку ●.

Выбранный фотоснимок обозначается меткой ✓.

Одиночный снимок



Индексный дисплей

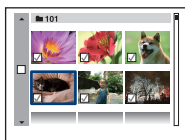

- 4** Нажмите кнопку MENU.

- 5** Выберите опцию [ДА] при помощи кнопки ▲, а затем нажмите кнопку ●.

На экране появляется метка DPOF.

Одиночный снимок



Индексный дисплей

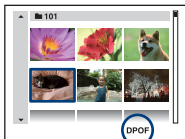

Для отмены выбора

Выберите опцию [Выход] при выполнении действий пункта 5, а затем нажмите кнопку ●.

Для удаления метки

Выберите фотоснимки, с которых нужно удалить метки, а затем нажмите кнопку ● в пункте 3.

Для установки меток на все фотоснимки в папке

В пункте 3 в индексном режиме переместите рамку на полосу выбора папки с помощью кнопки ◀, а затем нажмите кнопку ●.

Меткой ✓ обозначаются выбранная папка и все фотоснимки.

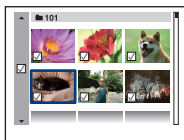



Если Вы испытываете проблему с фотоаппаратом, попробуйте выполнить следующие действия для ее решения.

❶ Проверьте пункты, указанные на стр. с 117 по 127.

Если на экране появится код, например “С/Е:□□:□□”, см. стр. 128.

❷ Извлеките батарейный блок, подождите около одной минуты, а затем снова вставьте батарейный блок и включите питание.**❸ Выполните инициализацию установок (стр. 77).****❹ Обратитесь к Вашему дилеру Sony или в местный уполномоченный сервисный центр Sony.**

Имейте в виду, что, отсылая фотоаппарат в ремонт, Вы даете свое согласие на доступ к содержимому внутренней памяти и музыкальных файлов.

Для перехода на страницу, где поясняется возможная неисправность и вероятная причина или метод ее устранения, щелкните один из следующих пунктов.

Батарейный блок и питание 117**“Memory Stick Duo” 124****Фотосъемка/видеосъемка 118****Внутренняя память 124****Просмотр изображений 121****Печать 125****Удаление 122****PictBridge-совместимый принтер 125****Компьютеры 122****Прочее 127**

Батарейный блок и питание

Невозможно установить батарейный блок.

- Вставьте батарейный блок правильно, чтобы можно было нажать на рычаг выталкивания батареи.

Невозможно включить фотоаппарат.

- После установки батарейного блока в фотоаппарат может пройти некоторое время до его включения.
- Правильно вставьте батарейный блок.
- Батарейный блок разрядился. Вставьте заряженный батарейный блок.
- Батарейный блок вышел из строя (стр. 135). Замените его на новый.
- Используйте рекомендуемый батарейный блок.

Питание внезапно отключается.

- Если Вы не пользуетесь фотоаппаратом в течение примерно трех минут, оставив питание включенным, фотоаппарат автоматически отключится для предотвращения разрядки батарейного блока. Включите фотоаппарат снова.
- Батарейный блок вышел из строя (стр. 135). Замените его на новый.

Показания индикатора оставшегося заряда неправильные.

- Данное явление происходит, когда Вы используете фотоаппарат в чрезмерно жарком или чрезмерно холодном месте.
- Имеется несоответствие между индикацией оставшегося заряда и фактически оставшимся зарядом батареи. Для восстановления правильной индикации полностью разрядите один раз батарейный блок, а затем снова зарядите его.
- Батарейный блок разрядился. Установите заряженный батарейный блок.
- Батарейный блок вышел из строя (стр. 135). Замените его на новый.

Невозможно зарядить батарейный блок.

- Батарейный блок невозможно зарядить с помощью сетевого адаптера переменного тока (не прилагается). Для зарядки батареи используйте зарядное устройство.

Фотосъемка/видеосъемка

Невозможно записать фотоснимки.

- Проверьте свободное место на внутренней памяти или карте памяти “Memory Stick Duo”. Если она заполнена, выполните одно из следующих действий:
 - Удалите ненужные снимки (стр. 42).
 - Замените карту памяти “Memory Stick Duo”.
- Вы не можете записать изображения во время зарядки вспышки.
- При выполнении фотосъемки установите диск переключения режимов в положение, отличное от
- Установите диск переключения режимов в положение при видеосъемке.
- Размер изображения установлен в положение [640(Высококач)] при видеосъемке. Выполните одно из следующих действий:
 - Установите размер изображения в положение, отличное от [640(Высококач)].
 - Вставьте карту памяти “Memory Stick PRO Duo”.
- В режиме (Режим Smile Shutter) фотосъемка не выполняется до тех пор, пока не будет распознана улыбка.

Объект не виден на экране.

- Фотоаппарат находится в режиме воспроизведения. Нажмите кнопку (воспроизведение) для изменения режима записи (стр. 36).

Функция подавления размытости не работает.

- Если на экране появляется индикация OFF, функция подавления размытости не работает.
- При съемке ночных сцен функция подавления размытости может не работать надлежащим образом.
- Выполняйте съемку, предварительно нажав кнопку затвора наполовину вниз; не нажимайте ее резко до упора.
- Убедитесь в правильности установки [Преобр.объектив] (стр. 82).

Запись занимает длительное время.

- Активизирована функция медленного затвора NR (стр. 19). Это не является неисправностью.









Изображение не сфокусировано.

- Объект находится слишком близко. Убедитесь в том, что объектив расположен от объекта дальше, чем минимально допустимое расстояние для съемки, составляющее приблизительно 4 см (W)/50 см (T) (стр. 28).
- В режиме выбора сцены при фотосъемке выбран режим (Сумерки), режим (Ландшафт) или режим (Фейерверки).
- Выбрано полуручное функционирование. Выберите режим автоматической фокусировки (стр. 55).
- Убедитесь в правильности установки [Преобр.объектив] (стр. 82).
- См. раздел “Если объект не сфокусирован” на стр. 56.

Не работает увеличение.

- Вы не можете использовать интеллектуальное увеличение в зависимости от размера фотоснимка (стр. 81).
- Вы не можете использовать цифровое увеличение при видеосъемке.
- Вы не сможете изменять масштаб увеличения во время видеосъемки.
- Убедитесь в правильности установки [Преобр.объектив] (стр. 82).



Вспышка не работает.

- Вспышка установлена в режим  (принудительное выключение вспышки) (стр. 29).
- Вы не можете использовать вспышку, когда:
 - Режим [Режим ЗАПИСИ] установлен в положение [Серия] или в режим пакетной экспозиции (только модель DSC-W130) (стр. 52).
 - В режиме выбора сцены (стр. 33) выбран режим  (Высок.чувствит.), режим  (Сумерки) или режим  (Фейерверки) .
 - Выполняется видеосъемка.
- Установите вспышку в положение  (вспышка включена), если в режиме выбора сцены (стр. 29) выбран режим  (Ландшафт), режим  (Пляж) или режим  (Снег).

При использовании вспышки на фотоснимках появляются размытые круглые белые пятна.

- Частицы в воздухе (пыль, пыльца и т.п.) отразили свет вспышки и появились на снимке. Это не является неисправностью (стр. 15).

Функция съемки крупным планом (макро) не работает.

- В режиме выбора сцены (стр. 33) выбран режим  (Ландшафт), режим  (Сумерки) или режим  (Фейерверки) .

Невозможно выключить режим макросъемки.

- Нет функции для принудительного отключения режима макросъемки. В режиме  (Авто) телефотосъемка возможна даже в условиях макросъемки.

Дата и время не отображаются на экране ЖКД.

- Во время съемки дата и время не отображаются. Они отображаются только во время воспроизведения.

Невозможно нанести дату на фотоснимок.

- Фотоаппарат не имеет функции впечатывания даты на фотоснимки (стр. 125). С помощью приложения “Picture Motion Browser” можно распечатать или сохранить фотоснимки с датой (стр. 95).
-

Индикация величины F и скорости затвора мигает, когда Вы нажмете и будете удерживать кнопку затвора нажатой наполовину вниз.

- Экспозиция установлена неправильно. Откорректируйте экспозицию (стр. 53).
-

Экран слишком темный или слишком яркий.

- Отрегулируйте яркость подсветки ЖКД (стр. 23).
-

Изображение слишком темное.

- Вы выполняете съемку объекта, сзади которого находится источник света. Выберите режим фотометрии (стр. 54) или отрегулируйте экспозицию (стр. 53).
-

Изображение слишком яркое.

- Отрегулируйте экспозицию (стр. 53).
-

Цвета изображения являются неправильными.

- Установите опцию [Цветовой режим] в положение [Нормал.] (стр. 60).
-

При выполнении съемки очень яркого объекта появляются вертикальные полосы.

- Происходит эффект смазывания, и на фотоснимке появляются белые, черные, пурпурные или другие полосы. Данный эффект не является неисправностью.
-

При просмотре экрана в темном месте на изображении появляются помехи.

- Фотоаппарат пытается улучшить видимость экрана посредством временного повышения яркости в условиях недостаточного освещения. Это не оказывает воздействия на записанное изображение.

Глаза человека выглядят красными.

- Установите опцию [Ум.эфф.кр.глаз] в положение [Вкл] (стр. 59).
- При использовании вспышки фотографируйте объект на расстоянии ближе, чем радиус действия вспышки.
- Осветите комнату и выполните съемку объекта.
- Ретушируйте фотоснимок с помощью функции [Коррекция красных глаз] (только модель DSC-W130) (стр. 63).

На экране появляются и остаются точки.

- Это не является неисправностью. Эти точки не записываются (стр. 3).

Изображение, видимое через видоискатель, не соответствует действительному диапазону съемки.

- Если объект находится близко, возникает явление параллакса. В этом случае для подтверждения снимаемого диапазона используйте экран ЖКД.
- Изображения нельзя подтверждать через видоискатель во время использования цифрового увеличения.

Невозможно выполнить последовательную съемку изображений.

- Внутренняя память или карта памяти “Memory Stick Duo” заполнена. Удалите ненужные снимки (стр. 42).
- Низкий уровень заряда батареи. Вставьте заряженный батарейный блок.

Просмотр изображений

Невозможно воспроизводить фотоснимки.

- Нажмите кнопку  (воспроизведение) (стр. 36).
- Имя папки/файла было изменено на Вашем компьютере (стр. 103).
- Фирма Sony не гарантирует воспроизведение файлов изображений, обработанных на компьютере или записанных на другом фотоаппарате.
- Фотоаппарат находится в режиме USB. Удалите соединение USB (стр. 98).

Дата и время не отображаются.

- Индикаторы дисплея выключены. Отобразите индикаторы дисплея, нажав  (DISP) на кнопке управления (стр. 23).

Сразу после начала воспроизведения появляется некачественное изображение.

- Это может произойти вследствие обработки изображения. Это не является неисправностью.

Левая и правая стороны экрана отображаются черным цветом.

- Опция [Авто ориент] установлена в положение [Вкл] (стр. 83).

Во время слайд-шоу невозможно слушать музыку.

- Перенесите музыкальные файлы на фотоаппарат с помощью приложения “Music Transfer” (стр. 104).
- Убедитесь в правильности установки громкости и установки слайд-шоу (стр. 38).

Изображение не появляется на экране телевизора.

- Чтобы убедиться, что выходной видеосигнал Вашего фотоаппарата установлен в соответствии с цветовой системой Вашего телевизора, проверьте опцию [Видеовыход] (стр. 79).
- Проверьте правильность соединения (стр. 86).
- Если установлено соединение USB, или многофункциональный кабель подключен к другому устройству, отключите его (стр. 98).
- Вы пытаетесь воспроизвести видеокадры во время вывода выходного сигнала высокой четкости HD(1080i). Видеосъемка не может просматриваться в режиме высококачественного изображения. Установите опцию [COMPONENT] в положение [SD] (стр. 78).

Удаление

Невозможно удалить фотоснимок.

- Отмените защиту (стр. 69).

Компьютеры

Неизвестно, совместима ли операционная система компьютера с фотоаппаратом.

- Обратитесь к разделу “Рекомендуемая конфигурация компьютера” на стр. 92 для Windows и на стр. 105 для Macintosh.

Карта памяти “Memory Stick PRO Duo” не распознается компьютером, имеющим слот для карты памяти “Memory Stick”.

- Убедитесь в том, что компьютер и устройство считывания/записи Memory Stick поддерживают карту памяти “Memory Stick PRO Duo”. Пользователям компьютеров и устройств считывания/записи карты памяти Memory Stick, выпущенных другими производителями, кроме Sony, следует обратиться к соответствующим производителям.
- Если карта памяти “Memory Stick PRO Duo” не поддерживается, подсоедините фотоаппарат к компьютеру (стр. 97, 106). Компьютер распознает карту памяти “Memory Stick PRO Duo”.

Компьютер не распознает фотоаппарат.

- Включите фотоаппарат.
- Если уровень заряда батареи низкий, установите заряженный батарейный блок или используйте сетевой адаптер переменного тока (не прилагается) (стр. 96).
- Установите опцию [Подсоед USB] в положение [Mass Storage] (стр. 78).
- Используйте прилагаемый кабель для многофункционального разъема (прилагается) (стр. 97).
- Отсоедините кабель для многофункционального разъема от компьютера и фотоаппарата, и плотно подсоедините его еще раз.
- Отсоедините все оборудование, кроме фотоаппарата, клавиатуры и мыши, от разъемов USB Вашего компьютера.
- Подсоедините фотоаппарат непосредственно к Вашему компьютеру без промежуточного концентратора USB или другого устройства (стр. 97).

Невозможно копировать изображения.

- Подсоедините правильно фотоаппарат к Вашему компьютеру с помощью соединения USB (стр. 97).
- Выполните предписанную процедуру копирования для Вашей оперативной системы (стр. 100 и 106).
- Если Вы выполняете фотосъемку на карту памяти “Memory Stick Duo”, отформатированную на компьютере, возможно, Вы не сможете скопировать изображения на компьютер. Выполняйте съемку, используя карту памяти “Memory Stick Duo”, отформатированную на фотоаппарате (стр. 73).

После выполнения соединения USB программное обеспечение “Picture Motion Browser” не запускается автоматически.

- Установите соединение USB после включения компьютера (стр. 97).

Невозможно воспроизводить изображения на компьютере.

- Если Вы используете программное обеспечение “Picture Motion Browser”, обратитесь к “Руководству по PMB” (стр. 95).
- Обратитесь к изготовителю компьютера или программного обеспечения.

Вы не знаете, как использовать приложение “Picture Motion Browser”.

- Обратитесь к “Руководству по PMB” (стр. 95).

Изображение и звук прерываются помехами, когда Вы просматриваете видеосъемку на компьютере.

- Вы воспроизводите видеозапись непосредственно с внутренней памяти или карты памяти “Memory Stick Duo”. Скопируйте видеозапись на жесткий диск Вашего компьютера, а затем воспроизведите видеосъемку с жесткого диска (стр. 100).

Невозможно печатать фотоснимки.

- См. руководство по эксплуатации принтера.
-

После копирования на компьютер изображения нельзя просматривать с помощью фотоаппарата.

- Скопируйте их в папку, распознаваемую фотоаппаратом, например, "101MSDCF" (стр. 99).
 - Выполните надлежащие действия (стр. 103).
-

“Memory Stick Duo”

Невозможно вставить карту памяти “Memory Stick Duo”.

- Вставьте ее в правильном направлении.
-

Вы отформатировали карту памяти “Memory Stick Duo” по ошибке.

- Все данные на карте памяти “Memory Stick Duo” при форматировании удаляются. Вы не сможете их восстановить.
-

Внутренняя память

Невозможно воспроизводить или записывать изображения при помощи внутренней памяти.

- В фотоаппарат вставлена карта памяти “Memory Stick Duo”. Удалите ее.
-

Невозможно копировать данные, хранящиеся во внутренней памяти, на карту памяти “Memory Stick Duo”.

- Карта памяти “Memory Stick Duo” заполнена. Скопируйте фотоснимки на карту памяти “Memory Stick Duo” с достаточно свободной емкостью.
-

Невозможно скопировать данные, находящиеся на карте памяти “Memory Stick Duo” или на компьютере, во внутреннюю память.

- Эта функция недоступна.
-

Печать

См. раздел “PictBridge-совместимый принтер” вместе со следующими пунктами.

Изображения печатаются с обрезанными обоими краями.

- В зависимости от модели Вашего принтера все края изображений могут быть обрезаны. При печати фотоснимка его края могут обрезаться, особенно если во время съемки был установлен размер изображения [16:9].
- При печати фотоснимков на принтере отключите параметры подгонки или печати без рамки. Обратитесь к предприятию-изготовителю принтера за консультацией, предусмотрены у принтера данные функции или нет.
- При печати изображений в цифровом фотоателье спросите, могут ли они печатать изображения без обрезки обоих краев.

Невозможно напечатать фотоснимки с датой.

- С помощью приложения “Picture Motion Browser” Вы можете распечатать фотоснимки с датой (стр. 95).
- Фотоаппарат не имеет функции нанесения даты на фотоснимки. Однако поскольку выполненные фотоаппаратом снимки включают информацию о дате записи, Вы можете распечатывать снимки с вставленной датой, если принтер или программа могут распознавать информацию Exif. По вопросам совместимости с информацией Exif проконсультируйтесь с производителем принтера или программы.
- При печати в фотоателье попросите наложить даты на изображения.

PictBridge-совместимый принтер

Невозможно установить соединение.

- Фотоаппарат не может быть непосредственно подсоединен к принтеру, несовместимому со стандартом PictBridge. Обратитесь к предприятию-изготовителю принтера за консультацией, является принтер совместимым с PictBridge или нет.
- Проверьте, включен ли принтер, и может ли он быть подсоединен к фотоаппарату.
- Установите опцию [Подсоед USB] в положение [PictBridge] (стр. 78).
- Отсоедините и подсоедините кабель для многофункционального разъема еще раз. Если принтер отображает сообщение об ошибке, обращайтесь к инструкции по эксплуатации, прилагаемой к принтеру.

Невозможно выполнить печать изображений.

- Проверьте, правильно ли соединены фотоаппарат и принтер при помощи кабеля для многофункционального разъема.
 - Включите принтер. Для получения дополнительной информации обращайтесь к прилагаемой к принтеру инструкции по эксплуатации.
 - Если Вы выберете опцию [Выход] во время печати, распечатка изображений может быть не выполнена. Отсоедините и подсоедините кабель для многофункционального разъема еще раз. Если Вы все еще не можете выполнить печать Ваших изображений, отсоедините кабель для многофункционального разъема, выключите и включите принтер, а затем подсоедините кабель для многофункционального разъема еще раз.
 - Видеосъемка не может быть распечатана.
 - Фотоснимки, снятые с помощью других фотоаппаратов, или изображения, модифицированные с помощью компьютера, могут быть не распечатаны.
-

Печать отменена.

- Подтвердите, что Вы отсоединили многофункциональный кабель до того, как исчез значок  (PicBridge-соединение).
-

Невозможно вставить дату или выполнить печать изображений в индексном режиме.

- Принтер не поддерживает эти функции. Обратитесь к предприятию-изготовителю принтера за консультацией, предусмотрены у принтера данные функции или нет.
 - Дата не может быть вставлена в индексном режиме в зависимости от принтера. Обратитесь к предприятию-изготовителю принтера за консультацией.
-

Выполняется печать символов “---- -- --” на участке изображения для вставления даты.

- Фотоснимок не имеет записанной даты, поэтому дата не может быть вставлена. Установите опцию [Дата] в положение [Выкл] и выполните печать изображения еще раз (стр. 112).
-

Невозможно выбрать размер печати.

- Обратитесь к предприятию-изготовителю принтера за консультацией, может ли принтер обеспечить нужный размер.
-

Невозможно выполнить печать изображения выбранного размера.

- Если после подсоединения принтера к фотоаппарату Вы используете бумагу другого размера, отсоедините, а затем снова подсоедините многофункциональный кабель.
- Настройки печати фотоаппарата отличаются от настроек принтера. Измените настройки фотоаппарата (стр. 112) или принтера.

Невозможно управлять фотоаппаратом после отмены печати.

- Подождите немного, пока принтер выполняет отмену. Для этого может понадобиться некоторое время в зависимости от принтера.

Прочее

Невозможно сбросить файловый номер.

- Если Вы заменили носитель данных, Вы не можете выполнить инициализацию файловых номеров с помощью фотоаппарата. Для инициализации файловых номеров отформатируйте карту памяти “Memory Stick Duo” (стр. 73, 76) или внутреннюю память, а затем проинициализируйте установки (стр. 77). Однако, данные на карте памяти “Memory Stick Duo” или во внутренней памяти будут удалены, и все установки, включая дату, будут проинициализированы.

Фотоаппарат не функционирует при выдвинутом объективе.

- Не прилагайте усилие к объективу, который остановился.
- Вставьте заряженный батарейный блок и снова включите фотоаппарат.

Объектив покрылся влагой.

- Произошла конденсация влаги. Выключите фотоаппарат и оставьте его примерно на час перед использованием.

Объектив не перемещается при выключенном фотоаппарате.

- Батарейный блок разрядился. Замените его на заряженный батарейный блок.

Фотоаппарат нагревается при использовании его в течение длительного времени.

- Это не является неисправностью.

Когда Вы включаете фотоаппарат, появляется экран установки часов.

- Установите дату и время повторно (стр. 84).
- Внутренняя перезаряжаемая батарея автономного питания разряжена. Установите заряженную батарею и оставьте в выключенном состоянии на 24 часа или более.

Вы хотите изменить дату или время.

- Установите дату и время повторно (стр. 84).

Индикация самодиагностики

Если появится код, начинающийся с буквы алфавита, это означает, что работает функция самодиагностики фотоаппарата. Последние две цифры (указанные в виде □□) отличаются в зависимости от состояния фотоаппарата.

Если Вам не удастся решить проблему даже после нескольких попыток выполнить следующие действия по ее устранению, Ваш фотоаппарат, возможно, нуждается в ремонте. Обратитесь к Вашему дилеру Sony или в местный уполномоченный сервисный центр Sony.

C:32:□□

- Имеет место проблема с устройством фотоаппарата. Выключите и снова включите питание.

C:13:□□

- Фотоаппарат не может считывать или записывать данные на карте памяти “Memory Stick Duo”. Попробуйте выключить и снова включить фотоаппарат или выньте и вставьте “Memory Stick Duo” несколько раз.
- Во внутренней памяти возникла ошибка форматирования, или вставлена неотформатированная карта памяти “Memory Stick Duo”. Отформатируйте внутреннюю память или карту памяти “Memory Stick Duo” (стр. 73, 76).
- Вставленная карта памяти “Memory Stick Duo” не может использоваться для данного фотоаппарата или же данные повреждены. Вставьте новую карту памяти “Memory Stick Duo”.

E:61:□□

E:62:□□

E:91:□□

- Произошел сбой в работе фотоаппарата. Выполните инициализацию фотоаппарата (стр. 77), а затем включите питание снова.

Сообщения

При появлении следующих сообщений следуйте инструкциям.



- Низкий уровень заряда батареи. Немедленно зарядите батарейный блок. В зависимости от условий использования и типа батарейного блока, индикатор может мигать, даже если время оставшегося заряда батареи еще составляет от 5 до 10 минут.

Для использования только с совместимой батарейкой

- Установленная батарея не является батарейным блоком NP-BG1 (прилагается) или батарейным блоком NP-FG1 (не прилагается).

Ошибка системы

- Выключите питание, а затем включите снова.

Ошибка внутр. памяти

- Выключите питание, а затем включите снова.

Вставьте снова карту памяти Memory Stick

- Вставьте карту памяти “Memory Stick Duo” правильно.
- Установленная карта памяти “Memory Stick Duo” не может использоваться для данного фотоаппарата (стр. 133).
- Карта памяти “Memory Stick Duo” повреждена.
- Область разъема карты памяти “Memory Stick Duo” загрязнена.

Ошибка типа Memory Stick

- Установленная карта памяти “Memory Stick Duo” не может использоваться для данного фотоаппарата (стр. 133).

Нет доступа к Memory Stick В доступе отказано

- Вы используете карту памяти “Memory Stick Duo” с управляемым доступом.

Ошибка форматирования карты памяти Memory Stick Ошибка форматирования внутренней памяти

- Выполните форматирование носителя данных еще раз (стр. 73, 76).

Карта памяти Memory Stick заблокирована

- Вы используете карту памяти “Memory Stick Duo” с переключателем защиты от записи, и переключатель установлен в положение LOCK. Установите переключатель в положение записи.

Нет места на внутренней памяти Нет места на карте памяти Memory Stick

- Удалите ненужные снимки или файлы (стр. 42).

Только чтение памяти

- Фотоаппарат не может выполнять запись или удаление фотоснимков на этой карте памяти “Memory Stick Duo”.

Нет снимков

- Во внутренней памяти нет снимков, которые можно воспроизвести.
- На карте памяти “Memory Stick Duo” нет записанных фотоснимков, которые можно воспроизвести.
- Выбранная папка не содержит файла, который можно воспроизвести в режиме слайд-шоу.

Ошибка папки

- Папка, содержащая номер с такими же первыми тремя цифрами, уже существует на карте памяти “Memory Stick Duo” (например: 123MSDCF и 123ABCDE). Выберите другую папку или создайте новую папку (стр. 73, 74).

Создан дополн папок невозм

- Папка, имя которой начинается с “999”, существует на карте памяти “Memory Stick Duo”. В этом случае Вы не сможете создавать никаких папок.

Ошибка файла

- Возникла ошибка при воспроизведении изображения. Фирма Sony не гарантирует воспроизведение файлов изображений, обработанных на компьютере или записанных на другом фотоаппарате.

Папка только для чтения

- Вы выбрали папку, которую нельзя установить в качестве папки записи на фотоаппарате. Выберите другую папку (стр. 74).

Файл защищен

- Снимите защиту (стр. 69).

Превышен размер изобр

- Вы пытаетесь воспроизвести на фотоаппарате фотоснимок с размером, воспроизведение которого невозможно.

(Индикатор предупреждения о вибрации)

- Из-за недостаточной освещенности может иметь место дрожание фотоаппарата. Используйте вспышку, включите функцию подавления размытости или установите фотоаппарат на штатив для его закрепления.

640(Высококач) невозможно

- Видеосъемка размером 640(Высококач) может записываться только на карту памяти “Memory Stick PRO Duo”. Вставьте карту памяти “Memory Stick PRO Duo” или установите размер изображения на размер, отличающийся от [640(Высококач)].

Режим макро не действ

- Режим макро недоступен при текущих установках (стр. 33).

Установки вспышки не могут быть изменены

- Вспышка недоступна при текущих установках (стр. 33).

Выбрано максимальное количество изображений

- Можно выбрать до 100 фотоснимков. Удалите метку.

Недостаточн заряд батареи

- При копировании фотоснимков с внутренней памяти на карту памяти “Memory Stick Duo” используйте полностью заряженный батарейный блок.

Принтер занят

Ошибка бумаги

Нет бумаги

Ошибка чернил

Низкий уровень печатной краски

Нет печатной краски

- Проверьте принтер.

Ошибка принтера

- Проверьте принтер.
- Проверьте, не повреждено ли изображение, печать которого Вы хотите выполнить.



- Передача данных на принтер может быть еще не завершена. Не отсоединяйте кабель для многофункционального разъема.

Обработка...

- Принтер отменяет текущее задание печати. До завершения этой операции Вы не сможете выполнять печать. Для этого может потребоваться время в зависимости от принтера.

Ошибка музыки

- Удалите музыкальный файл или замените его нормальным музыкальным файлом.
- Выполните опцию [Формат музык], а затем загрузите новые музыкальные файлы.

Формат музыкиОшибка

- Выполните опцию [Формат музык].

Операция не может быть выполн. для видеофайлов

- Вы выбрали функцию, которая не используется для видеосъемки.

Операция не может быть выполн. для неподдерживаемых файлов

- Обработка и другие функции редактирования фотоаппарата не могут выполняться с файлами изображений, обработанных на компьютере, или изображениями, записанными на другом фотоаппарате.

Операция не может быть выполн. при использ. соедин. PictBridge

- Когда фотоаппарат подключен к PictBridge-совместимому принтеру, доступ к некоторым функциям ограничен.

Опер. не может быть выполн.в мом. подачи вых. сигн. HD(1080i)

- Когда фотоаппарат подключен к телевизору высокой четкости, доступ к некоторым функциям ограничен.

Невозможно обнаружить лицо для ретуширования

- Возможно, Вам не удастся выполнить ретуширование красных глаз в зависимости от фотоснимка.

Выкл питан и вкл его снова

- Неисправность объектива.

Автоспуск не срабатывает

- Таймер автоспуска недоступен с этими установками (стр. 33).



Использование фотоаппарата за границей — Источники питания

Вы можете использовать фотоаппарат, зарядное устройство (прилагается) и сетевой адаптер переменного тока AC-LS5K (не прилагается) в любой стране или регионе, где имеются источники электропитания от 100 В до 240 В переменного тока, 50/60 Гц.

- **Не используйте электронный трансформатор (дорожный преобразователь), так как это может привести к неисправности.**

0 карте памяти “Memory Stick Duo”

Карта памяти “Memory Stick Duo” представляет собой компактный носитель записи IC. Допустимые типы карт памяти “Memory Stick Duo” перечислены в таблице ниже. Однако надлежащая работа не может гарантироваться для всех функций карты памяти “Memory Stick Duo”.

Тип карты памяти “Memory Stick”	Запись/Воспроизведение
Memory Stick Duo (без MagicGate)	○*1
Memory Stick Duo (с MagicGate)	○*2
MagicGate Memory Stick Duo	○*1*2
Memory Stick PRO Duo	○*2*3
Memory Stick PRO-HG Duo	○*2*3*4

- *1) Фотоаппарат не поддерживает высокоскоростную передачу данных с помощью параллельного интерфейса.
- *2) Карты памяти “Memory Stick Duo”, “MagicGate Memory Stick Duo” и “Memory Stick PRO Duo” оснащены функциями MagicGate. MagicGate — это технология защиты авторских прав, использующая технологию кодировки. Запись/воспроизведение данных, для которых требуются функции MagicGate, не могут выполняться на данном фотоаппарате.
- *3) Может записываться видеосъемка с размером изображения [640(Высококач)].
- *4) Фотоаппарат несовместим с 8-битной параллельной передачей данных. Поддерживается 4-битная параллельная передача данных, эквивалентная карте памяти “Memory Stick PRO Duo”.

- Это изделие совместимо с картой памяти “Memory Stick Micro” (“M2”). “M2” является аббревиатурой для карты памяти “Memory Stick Micro”.
- На данном фотоаппарате функционирование карты памяти “Memory Stick Duo”, отформатированной на компьютере, не гарантируется.
- Скорости чтения/записи данных различаются в зависимости от сочетания используемых карты памяти “Memory Stick Duo” и оборудования.
- Не удаляйте карту памяти “Memory Stick Duo” во время чтения или записи данных.
- Данные могут повредиться в следующих случаях:
 - При извлечении карты памяти “Memory Stick Duo” или выключении питания фотоаппарата во время операции чтения или записи.
 - При использовании карты памяти “Memory Stick Duo” в местах, подверженных статическому электричеству или электрическим помехам.
- Для важных данных рекомендуется делать резервные копии на жестком диске Вашего компьютера.
- Делая записи на месте для надписей, не надавливайте на него сильно.
- Не прикрепляйте никакие этикетки ни на саму карту памяти “Memory Stick Duo”, ни на адаптер карты памяти Memory Stick Duo.
- При переноске или хранении карты памяти “Memory Stick Duo” положите ее в футляр, прилагаемый к ней.
- Не прикасайтесь к области разъема карты памяти “Memory Stick Duo” рукой или металлическим предметом.
- Не ударяйте, не сгибайте и не роняйте карту памяти “Memory Stick Duo”.
- Не разбирайте и не модифицируйте карту памяти “Memory Stick Duo”.
- Не подвергайте карту памяти “Memory Stick Duo” воздействию воды.
- Не оставляйте карту памяти “Memory Stick Duo” в доступных для маленьких детей местах. Они могут случайно проглотить ее.

- Не вставляйте ничего кроме карты памяти “Memory Stick Duo” в слот Memory Stick Duo. В противном случае это может привести к неисправности.
- Не используйте и не храните карту памяти “Memory Stick Duo” в следующих условиях:
 - Места с высокой температурой такие, как горячий салон автомобиля, находящегося на стоянке под прямыми солнечными лучами
 - Места, подверженные действию прямых солнечных лучей
 - Влажные места или места с наличием коррозионных веществ

Примечания по использованию адаптера Memory Stick Duo (не прилагается)

- Перед использованием карты памяти “Memory Stick Duo” с устройствами, совместимыми с “Memory Stick”, не забудьте вставить карту памяти “Memory Stick Duo” в адаптер карты памяти Memory Stick Duo. Если Вы вставите карту памяти “Memory Stick Duo” в “Memory Stick”-совместимое устройство без адаптера Memory Stick Duo, Вы, возможно, не сможете извлечь ее из устройства.
- Вставляя карту памяти “Memory Stick Duo” в адаптер карты памяти Memory Stick Duo, убедитесь, что карта памяти “Memory Stick Duo” находится в правильном положении, и затем вставьте ее до упора. Неправильное вставление может привести к неисправности.
- При использовании карты памяти “Memory Stick Duo”, вставленной в адаптер Memory Stick Duo, с устройством, совместимым с “Memory Stick”, убедитесь, что адаптер Memory Stick Duo вставлен в правильном направлении. Имейте в виду, что неправильное использование может привести к повреждению оборудования.
- Не вставляйте адаптер Memory Stick Duo в “Memory Stick”-совместимое устройство без присоединенной карты памяти “Memory Stick Duo”. Это может привести к неисправности аппарата.

Примечания по использованию карты памяти “Memory Stick PRO Duo” (не прилагается)

Надлежащая работа карты памяти “Memory Stick PRO Duo” емкостью до 8 Гб с фотоаппаратом подтверждена.

Примечания по использованию карты памяти “Memory Stick Micro” (не прилагается)

- Для использования с фотоаппаратом карты памяти “Memory Stick Micro” установите ее в Duo-sized адаптер “M2”. Если Вы установите карту памяти “Memory Stick Micro” в фотоаппарат без Duo-sized адаптера “M2”, Вы можете не извлечь ее из фотоаппарата.
- Не оставляйте карту памяти “Memory Stick Micro” в доступных для маленьких детей местах. Они могут случайно проглотить ее.

О батарейном блоке

О зарядке батарейного блока

Мы рекомендуем Вам заряжать батарейный блок при температуре окружающей среды от 10°C до 30°C. За пределами этого температурного диапазона батарейный блок может заряжаться не полностью.

Эффективное использование батарейного блока

- Производительность батареи уменьшается в низкотемпературной среде. Поэтому в холодных местах время работы батарейного блока уменьшается. Для продления срока работы батарейного блока мы рекомендуем следующее:
 - Положите батарейный блок в карман близко к телу, чтобы нагреть его, и установите его в фотоаппарат непосредственно перед началом съемки.
- В случае частого использования вспышки или варивообъектива батарейный блок быстро разрядится.
- Рекомендуется иметь под рукой запасные батарейные блоки, рассчитанные на время, в два или три раза превышающее ожидаемое время съемки, а также выполнять пробные снимки перед настоящей съемкой.
- Не подвергайте батарейный блок воздействию воды. Батарейный блок не является водозащищенным.
- Не оставляйте батарейный блок в чрезмерно нагретых местах, например, в салоне автомобиля, или под прямыми солнечными лучами.

О хранении батарейного блока

- Перед хранением полностью разрядите батарейный блок и храните его в прохладном, сухом месте. Для поддержания качественной работы батарейного блока полностью заряжайте, а затем полностью разряжайте его на фотоаппарате как минимум раз в год во время хранения.
- Для полного расходования заряда батарейного блока оставьте фотоаппарат в режиме слайд-шоу (стр. 38), пока заряд не израсходуется.

- Для предотвращения коррозии разъемов, короткого замыкания и т.п. используйте только прилагаемый батарейный футляр при переноске и хранении.

О сроке службы батареи

- Срок службы батареи ограничен. Со временем, а также при частом использовании емкость батареи уменьшается. Если уменьшение времени использования батареи между зарядками стало существенным, возможно, пришло время заменить ее.
- Срок службы батареи отличается в зависимости от условий ее хранения, условий работы и окружающей среды, в которой используется каждый батарейный блок.

Совместимый батарейный блок

- Модель NP-BG1 (прилагается) может использоваться только в моделях Cyber-shot, совместимых с батареями G-типа.
- Если Вы используете батарейный блок NP-FG1 (не прилагается), рядом с индикатором оставшегося заряда батареи появятся также минуты (🕒 60 мин).

О зарядном устройстве

О зарядном устройстве

- Не заряжайте в зарядном устройстве (прилагается) какие-либо батареи, отличные от батарейных блоков типа NP-BG или типа NP-FG. Если Вы попытаетесь зарядить батареи, отличные от указанных, они могут протечь, перегреться или взорваться, вызывая опасность получения травм от поражения электрическим током и ожогов.
- Извлеките заряженный батарейный блок из зарядного устройства. Если Вы оставите заряженный батарейный блок в зарядном устройстве, срок службы батареи может уменьшиться.
- Если мигает индикатор CHARGE, извлеките заряжаемый батарейный блок и установите его снова в зарядное устройство до щелчка фиксатора. Если лампочка CHARGE продолжает мигать, это может указывать на ошибку батареи или на то, что был установлен батарейный блок, отличный от указанного типа. Проверьте, установлен ли батарейный блок указанного типа. Если батарейный блок соответствует указанному типу, извлеките его, замените новым или другим батарейным блоком, и проверьте, работает ли зарядное устройство надлежащим образом. Если зарядное устройство работает правильно, может иметь место ошибка батареи.



- А**
- Авто ориент83
 - Авто по программе26
 - Авто Просмотр83
 - Автоматич. регулир.....27
 - Автофокусировка8
- Б**
- Баланс белого57
 - Батарейный блок135
 - Блокировка АФ57
- В**
- Видеовыход.....79
 - Внутренняя память.....25
 - Воспроизведение с увеличением37
 - Вспышка (баланс белого).....58
 - Выбор папки.....70
 - Выбор различн. размеров.....67
 - Выбор сцены31, 49
 - Выпуклый объектив.....65
 - Высок. чувствит32
- Г**
- Гистограмма23
 - Громкость.....36
- Д**
- Дата84, 112
 - Диафрагма10
 - Диск переключения режимов.....26
 - Дисп.шир.объект.79
 - Дневной свет.....57
- З**
- Загруз.музык..... 104
 - Зарядное устройство 136
 - Защитить 68
 - Звук 77
- И**
- Изм папк.ЗАПИСИ 74
 - Имя файла 99
 - Индексный экран..... 37
 - Индикатор 18
 - Индикатор блокировки АЭ/АФ 28, 56
 - Индикация самодиагностики 128
 - Инициализац. 77
 - Интеллектуальное увеличение 81
 - Использование фотоаппарата за границей..... 132
- К**
- Кабель для многофункционального разъема 97, 111
 - Качество изображения ... 12
 - Компьютер 91
 - Копирование изображений 96, 106
 - Программное обеспечение 93
 - Просмотр файлов фотоснимков, хранящихся на компьютере, с помощью фотоаппарата 103
 - Рекомендуемая конфигурация 92, 105
 - Macintosh 105
 - Windows 91
 - Компьютер с системой Windows.....91
 - Рекомендуемая конфигурация 92
 - Компьютер Macintosh ...105
 - Рекомендуемая конфигурация 105
 - Копирование изображений на Ваш компьютер96
 - Копировать75
 - Коррекция красных глаз63
 - Кросс-фильтр65
- Л**
- Лампа накалив 58
 - Ландшафт.....32
 - Линия сетки80
- М**
- Макро.....29
 - Медл.синхр.....29
 - Медленный затвор NR.... 19
 - Меню
 - Просмотр62
 - Пункты47
 - Съемка49
 - Меню просмотра62
 - Местная фотометрия.....55
 - Место хранения файла99
 - Место хранения файлов изображения и имена файлов99
 - Метка команды печати114
 - Многофункциональный разъем.....86, 97, 111
 - Многошаблонная фотометрия54
 - Момент.снимок32
 - Монитор81

Музык.инструм.	104
музыка	40
Мульти AF	55
Мягкий фокус	64

Н

Нажатие наполовину вниз.....	8
Недоэкспонирование.....	10
Нерезкая маска.....	64

О

Облачный	57
Обозначение частей	16
Один	81
Операционная система	92, 105
Оптическое увеличение.....	29, 81
Основные установки 1	77
Основные установки 2	78

П

Пакетная экспозиция	53
Папка	
Выбор	70
Изменение	74
Создание	73
Перекрестие местной фотометрии	55
Переэкспонирование.....	10
Печать.....	69, 109
Печать в фотоателье.....	113
Пиксел	12
ПК.....	91
Пляж	32
Поворот.....	69
Подгонка	63
Подсветка AF.....	80
Подсоед USB.....	78

Подсоединение	
Компьютер	97
Принтер	111
Телевизор.....	86
Полуручной режим	56
Портрет в сумерк.....	32
Предупреждающие индикаторы и сообщения	128
Преобр.объектив.....	82
Прецизионное цифровое увеличение	81
Принудительное включение вспышки	29
Принудительное выключение вспышки	29
Программное обеспечение	93, 95, 104
Просмотр изображений.....	36
Простая съемка.....	28
Прямая печать.....	110
Пятно AF.....	56
Р	
Радиальная размытость	66
Размер изобр.....	12, 49
Размытость.....	9
Рамка искателя диапазона АФ	55
Распознавание лиц.....	50
Распознавание улыбок ..	51
Расширение	103
Регулировка EV	24, 53
Режим AF	81
Режим вспышки	29, 50
Режим ЗАПИСИ.....	52
Режим измер	54

Режим Smile Shutter.....	32, 34
Ретро	66
Ретуширование	62

С

Сепия.....	60
Серия.....	52
Скорость затвора	10
Слайд.....	38, 62
Снег	32
Созд.папк.ЗАПИС.....	73
Средство Memory Stick ...	73
Сумерки	32
Съемка	
Видеосъемка	27
Фотосъемка	27

Т

Тайм.самозап.....	30
Телевизор.....	86

У

Увеличение.....	29
Удаление изображений...	42
Удалить	42, 62
Формат	73, 76
Удерживание фотоаппарата	27
Ум.эфф.кр.глаз.....	59
Управление памятью	73
Уров. вспышки	59
Установки	77
Установки съемки 1.....	80
Установки съемки 2.....	83
Установки часов.....	84
Устранение неисправностей	116
Устр-во внутр.памяти.....	76

Ф

Фейерверки32
 Флуоресцентный свет 1, 2, 358
 Фокус8, 28, 55
 Формат73, 76
 Формат музыки104
 Функц.справ77

Ц

Цвет11
 Цветовой режим60
 Центр AF55
 Центральная фотометрия54
 Цифров увелич81

Ч

Частично поддерж. цвет65
 Черн-Бел60
 Чувств. обнаруж. улыбки52

Э

Экран
 Изменение индикации23
 Индикатор18
 Подсветка ЖКД23
 Экран ЖКД23
 Экспозиция10

Я

Яркий60

A-Z

COMPONENT 78
 DirectX 93
 DISP 23
 DPOF 69, 113
 EV 53
 HOME 44
 Install (Установка) 93
 ISO 10, 11, 54
 JPG 99
 Language Setting 85
 Mass Storage 78
 “Memory Stick Duo” 133
 MPG 99
 MTP 78
 Music Transfer 104, 107
 NTSC 79
 PAL 79
 PictBridge 78, 110
 Picture Motion Browser 95
 PTP 78
 SteadyShot 61
 VGA 13, 14

Примечания относительно лицензии

В фотоаппарате установлено программное обеспечение “С Library”, “Expat” и “zlib”. Программное обеспечение предоставляется согласно лицензионным соглашениям с владельцами авторского права. В соответствии с требованиями владельцев авторского права на данное программное обеспечение наша компания обязана уведомить Вас о следующем. Ознакомьтесь, пожалуйста, с содержанием следующих разделов. Прочитайте файл “license1.pdf” в папке “License” на диске CD-ROM. В нем находятся лицензии (на английском языке) на программное обеспечение “С Library”, “Expat” и “zlib”.

О прикладном программном обеспечении, распространяемом по лицензиям GNU GPL/LGPL

В фотоаппарате используется программное обеспечение на основании Универсальной общедоступной лицензии GNU General Public License (далее именуемой “GPL”) или Стандартной общественной лицензии ограниченного применения GNU Lesser General Public License (далее именуемой “LGPL”).

Данная лицензия уведомляет о том, что Вы имеете право доступа, модификации и распространения исходного кода данного программного обеспечения на условиях, оговоренных в прилагаемых лицензиях GPL/LGPL.

Исходный код распространяется через сеть Интернет. Для его загрузки используйте следующий URL-адрес: <http://www.sony.net/Products/Linux/> Извещать компанию о содержании исходного кода не требуется.

Прочитайте файл “license2.pdf” в папке “License” на диске CD-ROM. В нем находятся лицензии (на английском языке) на программное обеспечение “GPL” и “LGPL”. Для просмотра документа в формате PDF необходима программа Adobe Reader. Если она не установлена на компьютере, Вы можете загрузить ее с веб-сайта компании Adobe Systems: <http://www.adobe.com/>

Дополнительная информация по данному изделию и ответы на часто задаваемые вопросы могут быть найдены на нашем Web-сайте поддержки покупателей.

<http://www.sony.net/>