

DENON

АУДИО/ВИДЕО РЕСИВЕР ПРОСТРАНСТВЕННОГО ЗВУЧАНИЯ

AVR-3808

ИНСТРУКЦИЯ ПО ЭКСПЛУАТАЦИИ

GUI Графический интерфейс пользователя

Используйте это руководство совместно с рабочими инструкциями, выводимыми на экране GUI

GUI – Операции меню (☞ страница 23)

GUI – Схема меню (☞ страница 25)

Язык (☞ страница 37)

Операции с использованием пульта дистанционного управления (☞ страница 61)

Настройка параметров

GUI

Произведите настройку параметров.



● Структура меню ●

Ручная настройка

Настройка параметров

1 GUI [Графический интерфейс пользователя]

2 Порт RS-232C

3 Добавление новой функции

1 GUI [Графический интерфейс пользователя]

Произведите настройку графического интерфейса пользователя.

Общий уровень громкости

Отображение общего уровня громкости во время регулировки.

[Выбираемые опции] **Bottom** [Снизу] **Top** [Сверху] **OFF** [Выкл.]



Если отображение индикатора общего уровня громкости накладывается на субтитры фильма и его считывание затруднено, то выбирайте опцию «Top».

2 Порт RS-232C

В этом пункте определяется использование внешнего контроллера или двухстороннего пульта дистанционного управления.

[Выбираемые пункты]

Serial Control : Эта опция выбирается при использовании внешнего контроллера.

2Way Remote : Эта опция выбирается при использовании двухстороннего пульта дистанционного управления.

Примечание:

При использовании двухстороннего пульта дистанционного управления (типа RC-7000CI и RC-7000RCI, продаются отдельно), выбирайте опцию «2ay Remote».

В этом случае, однако, вы не сможете использовать разъем порта RS-232C для управления ресивером от внешнего контроллера.

3 Добавление новых функций

Отображение новых функций, которые приобретаются (за дополнительную плату) для модернизации ресивера AVR-4308 / AVR-3808.

Если вы оплатите возможность установки новых функций и зарегистрируете информацию о ресивере, то в этом меню отображается пункт «Registered» [Ресивер зарегистрирован] и вы можете произвести модернизацию ресивера.



Если же на экране Add New Feature [Добавление новых функций] отображается сообщение «Not Registered» [Ресивер не зарегистрирован], то модернизация невозможна.

Чтобы использовать функцию модернизации вам необходимо приобрести на веб-сайте компании DENON право на модернизации.

Для приобретения права на модернизации вам потребуется идентификационный номер, показанный на этом экране.

Для отображения идентификационного номера нажимайте не менее 3 секунд кнопки <> и <STATUS>.

Состояние модернизации

В этом пункте будет показан список функций, которые могут быть добавлены при модернизации ресивера.



Не выключайте питание и не отключайте ресивер от сети во время процесса модернизации.

GUI



Выбор источника сигнала

Используйте эту процедуру для выбора источника входного сигнала и проведения необходимых настроек, связанных с воспроизведением этого источника.

Настройки, связанные с воспроизведением различных источников входных сигналов

● Структура меню ●

Выбор источника сигнала

TUNER [Тюнер]

PHONO [Проигрыватель пластинок]

CD, DVD, HDP, TV/CBL, SAT, VCR, DVR, V.AUX

1 Назначение

NET/USB [Сеть/Порт USB]

DAB [Цифровое вещание]

1 Назначение

Назначение входов источников входного сигнала

HDMI

Выберите разъем HDMI и назначьте ему источник сигнала.

[Источник входного сигнала] **DVD** **HDP** **TV/CBL** **SAT** **VCR**

DVR

V.AUX

[CD плеер, DVD плеер, HDP плеер, телевизор/кабельный декодер, спутниковый ресивер, видеомагнитофон, цифровой видеорекордер, дополнительный видеовход]

[Выбираемые опции] **1** **2** **3** **4** **None** [Источник не задан]

Источник входного сигнала	DVD	HDP	TV/CBL	SAT	VCR	DVR	V.AUX
Настройка, используемая по умолчанию	HDMI1	HDMI2	HDMI3	Источник не задан	Источник не задан	HDMI4	Источник не задан

Если для пункта «HDMI Control» [Управление через интерфейс HDMI] выбрана опция «ON» [Включено], то назначение разъема HDMI изменяется на следующее.

Источник входного сигнала	DVD	HDP	TV/CBL	SAT	VCR	DVR	V.AUX
Настройка, используемая по умолчанию	HDMI1	HDMI2	Источник не задан	HDMI3	Источник не задан	HDMI4	Источник не задан

□ МЕРЫ ПРЕДОСТОРОЖНОСТИ



ВНИМАНИЕ!

**ОПАСНОСТЬ ПОРАЖЕНИЯ
ЭЛЕКТРИЧЕСКИМ ТОКОМ!
НЕ ОТКРЫВАТЬ!**



ВНИМАНИЕ!

ВО ИЗБЕЖАНИЕ ОПАСНОСТИ ПОРАЖЕНИЯ ЭЛЕКТРИЧЕСКИМ ТОКОМ НЕ СНИМАЙТЕ КРЫШКУ (ИЛИ ЗАДНЮЮ ПАНЕЛЬ). ВНУТРИ УСТРОЙСТВА НЕТ ДЕТАЛЕЙ И УЗЛОВ, ОБСЛУЖИВАНИЕ КОТОРЫХ ДОЛЖНО ВЫПОЛНЯТЬСЯ ПОЛЬЗОВАТЕЛЕМ. РЕМОНТ ДОЛЖЕН ПРОИЗВОДИТЬСЯ ТОЛЬКО КВАЛИФИЦИРОВАННЫМИ СПЕЦИАЛИСТАМИ СЕРВИСНОГО ЦЕНТРА.



Символ молнии со стрелкой внутри равностороннего треугольника предназначен для предупреждения пользователя о наличии внутри корпуса неизолированного напряжения, величина которого может быть значительной, чтобы представлять опасность поражения человека электрическим током.



Восклицательный знак внутри равностороннего треугольника предназначен для предупреждения пользователя о наличии в документации, прилагаемой к изделию, важных инструкций по эксплуатации и техническому (сервисному) обслуживанию.

ПРЕДУПРЕЖДЕНИЕ:

ВО ИЗБЕЖАНИЕ ВОЗГОРАНИЯ УСТРОЙСТВА ИЛИ РИСКА ПОРАЖЕНИЯ ПОЛЬЗОВАТЕЛЯ ЭЛЕКТРИЧЕСКИМ ТОКОМ, НЕ ПОДВЕРГАЙТЕ ДАННЫЙ АППАРАТ ВОЗДЕЙСТВИЮ ДОЖДЯ ИЛИ СЫРОСТИ.

• ЗАЯВЛЕНИЕ О СООТВЕТСТВИИ







Мы заявляем под свою ответственность, что это изделие удовлетворяет следующим стандартам: EN60065, EN55013, EN55020, EN61000-3-2 и EN61000-3-3. А также отвечает требованиям Директив 2006/95/ЕС и 2004/108/ЕС.

ПРЕДУПРЕЖДЕНИЕ:

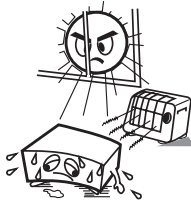
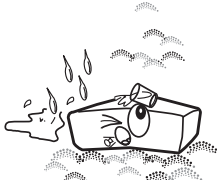
Для полного отключения этого устройства от сети необходимо вынуть вилку из розетки сети электропитания.

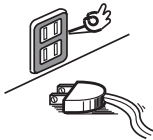
Сетевая вилка используется для полного отключения этого устройства от сети, поэтому к ней должен быть удобный доступ.

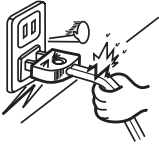
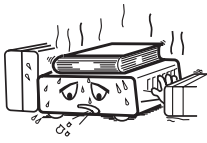
❑ ЗАМЕЧАНИЯ ПО ИСПОЛЬЗОВАНИЮ УСТРОЙСТВА

 <ul style="list-style-type: none"> • Избегайте повышенных температур. • При установке устройства в стойке обеспечьте необходимую вентиляцию. 	 <ul style="list-style-type: none"> • Предохраняйте устройство от сырости, воды и пыли. 	 <ul style="list-style-type: none"> • Не допускайте попадания посторонних предметов внутрь устройства.
	 <ul style="list-style-type: none"> • Если вы не используете устройство в течение длительного времени, то отключайте его от розетки. 	 <ul style="list-style-type: none"> • Не допускайте попадания на устройство инсектицидов, бензина и растворителей.
 <ul style="list-style-type: none"> • Аккуратно обращайтесь с сетевым шнуром. • При отключении сетевого шнура от розетки держитесь за корпус вилки, а не за шнур. 	 <p>* (Если устройство имеет вентиляционные отверстия)</p> <ul style="list-style-type: none"> • Не загромождайте вентиляционные отверстия. 	 <ul style="list-style-type: none"> • Никогда и ни при каких обстоятельствах не разбирайте и не модернизируйте аппарат.

ПРЕДУПРЕЖДЕНИЕ:

- Вентиляционные отверстия не должны быть закрыты такими предметами, как газеты, скатерти, шторы и т.п.
- Не допускается установка на устройство источников открытого пламени, таких как горящие свечи и т.п.
- При использовании устройства необходимо уделить особое внимание утилизации использованных батареек.
- Не допускайте попадания на устройство никаких жидкостей.
- Не ставьте на это устройство емкости, наполненные жидкостью, например, вазы с цветами.

ПРИМЕЧАНИЕ ПО УТИЛИЗАЦИИ УСТРОЙСТВА

Упаковочные материалы этого устройства допускают переработку и вторичное использование. Пожалуйста, утилизируйте все материалы в соответствии с местными законами.

Само устройство также должно утилизироваться в соответствии с местными правилами и законами.

Использованные батарейки нельзя просто выбрасывать или сжигать – их также необходимо утилизировать в соответствии с местными законами, распространяющимися на утилизацию химических отходов.

В соответствии с директивами WEEE, это устройство вместе с упаковочными материалами, за исключением батареек, составляет используемый продукт.



Приступаем к ознакомлению с устройством	
Принадлежности	2
Меры предосторожности при обращении	3
Меры предосторожности при установке	3
Информация о пульте дистанционного управления	
Установка батареек	3
Дальность действия пульта дистанционного управления	3
Основные элементы ресивера и их функции	
Передняя панель	4
Дисплей	4
Задняя панель	5
Пульт дистанционного управления	6
Подключение компонентов	
Подготовка к подключению	
Используемые кабели	8
Функция преобразования видеосигналов	9
Подключение акустических систем	
Установка акустических систем	10
Подключение акустических систем	10, 11
Подключение оборудования, имеющего HDMI интерфейс	
Подключение монитора (телевизора)	
Подключение воспроизводящих компонентов	
DVD плеер	13
Проигрыватель грампластинок	14
CD плеер	14
Плеер iPod®	14
Телевизионный/кабельный тюнер	15
Спутниковый ресивер	15
Подключение записывающих компонентов	
Цифровой видео рекордер	16
Кассетный видеомагнитофон	16
CD рекордер / MD рекордер / Кассетный магнитофон	17
Подключение дополнительных устройств	
Компоненты, снабженные разъемом DENON LINK	17
Видеокамера / Игровая приставка	18
Компонент с многоканальным выходом	18
Внешний усилитель мощности	18
USB порт	19
Подключение антенн	20
Сетевое аудио	21
Мультизонный режим	22
Внешнее управляющее устройство	22
Подключение сетевого кабеля	23
После того, как все будет подключено	23
Операции с меню GUI	
Пример вывода символа GUI в заголовках	23
Пример вывода параметров, используемых по умолчанию	23
Примеры экранов GUI	
Пример: Меню навигации (меню верхнего уровня)	24
Пример: Меню с иллюстрациями (автоматическая настройка)	24
Дисплей положения курсора	24
Операции	
Схема меню GUI	25
Автоматическая настройка	
Подготовка	26
Автоматическая настройка	
1 Автоматическая настройка	27
Сообщения об ошибках	28
2 Опции	28
3 Проверка параметров	28
Ручная настройка	
Настройка акустических систем	
1 Конфигурация акустических систем	29
2 Режим работы сабвуфера	29
3 Расстояния	29
4 Уровень каналов	30
5 Частота кроссовера	30
6 Боковые акустические системы пространственного звучания	30
Настройка HDMI	
1 Скалер (преобразование чересстрочная/прогрессивная развертка)	31

2 Разрешение	31
3 Прогрессивный режим	31
4 Формат	31
5 Цветовое пространство	31
6 Диапазон RGB	31
7 Автоматическая синхронизация артикуляции	31
8 Аудио	31
Аудио настройки	
1 Настройка входа EXT.IN	31
2 2-х канальный прямой/стереофонический режим	32
3 Смешивание каналов	32
4 Автоматический выбор режима пространственного звучания	32
5 Ручная установка эквалайзера	32
Сетевые настройки	
1 Сетевые настройки	33
2 Прочие настройки	34
3 Информация о сети	34
Настройка зон	
1 Зона 2	34
2 Зона 3	34
Дополнительные настройки	
1 Назначение усилителя	35
2 Регулировка уровня громкости	35
3 Удаление источника сигнала	35
4 GUI [Графический интерфейс пользователя]	35, 36
5 Имя для быстрого выбора	36
6 Триггерный выход 1	36
7 Триггерный выход 2	36
8 Идентификация пульта дистанционного управления	36
9 2-сторонний пульт дистанционного управления	36
10 Регулировка яркости дисплея	36
11 Блокировка настроек	37
12 Режим обслуживания	37
13 Обновление встроенной программы	37
Язык	
37	

Выбор источника сигналов

Выбор входного источника	38
Настройки, связанные с воспроизведением источников входных сигналов	
1 Воспроизведение	38
2 Автоматическое запоминание станций	38
3 Пропуск запомненной станции	38
4 Название запомненной станции	39
5 Входной режим	39
6 Изменение имени	39
7 Прочие настройки	39
8 Режим воспроизведения (плеер iPod)	40
9 Назначение	40
10 Режим воспроизведения	41

Режимы пространственного звучания

Обычное воспроизведение	41
Воспроизведение 2-канальных источников сигналов в режиме пространственного звучания	41
Воспроизведение многоканальных источников сигналов (Dolby Digital, DTS и т.п.)	41
Псевдо-пространственное звучание, создаваемое DSP	42
Стереофоническое воспроизведение	42
Прямое воспроизведение	42
Улучшенное прямое воспроизведение	42

Параметры

Аудио	
1 Параметры режимов пространственного звучания	43, 44
2 Регулировка тембра	44
3 Настройка эквалайзера в соответствии с акустикой комнаты	45
4 Функция RESTORER [Восстановление сжатого сигнала]	45
5 Функция Night Mode [Ночной режим]	45
6 Функция Audio Delay [Задержка аудио]	45
Настройка изображения	
1 Контрастность	46
2 Яркость	46
3 Цветность	46
4 Оттенок	46

Информация	
Состояние	46
1 Главная зона	46
2 Зоны 2/3	46
Входной аудио сигнал	46
Информация о HDMI	
1 Информация о сигнале	47
2 Монитор 1	47
3 Монитор 2	47
Автоматический выбор режима пространственного звучания	47
Быстрый выбор	47
Запомненные станции	47

Воспроизведение	
Подготовка к воспроизведению	48
Включение питания	48
Операции во время воспроизведения	48
Включение воспроизведения на аудио и видео оборудовании	48
Базовые операции	48
Прослушивание FM/AM радиостанций	
Базовые операции	49
Запоминание радиостанций	49
Прослушивание запомненных станций	49
RDS (Система радио данных)	50
Поиск RDS станций	50
Поиск станций по типу вещания	51
Поиск станций, передающих информацию о ситуации на дорогах (TP)	51
Радиотекст (RT)	52
Воспроизведение информации с плеера iPod®	
Базовые операции	52
Прослушивание музыки	53
Просмотр неподвижных изображения или видео с плеера iPod	53
Воспроизведение сетевого аудио или файлов с USB устройства памяти	
Базовые операции	55
Прослушивание Интернет-радио	55-56
Запоминание Интернет радиостанций	56
Сохранение избранных Интернет радиостанций	56
Воспроизведение файлов, хранящихся на компьютере	56
Воспроизведение файлов, хранящихся на USB устройстве памяти	57
Выполнение операций AVR-3808 с помощью браузера (веб-управление)	58

Прочие операции и функции	
Прочие операции	
Воспроизведение Super Audio CD дисков	58
Запись на внешнее устройство (режим REC OUT)	59
Удобные функции	
Уровни каналов	60
Функция Fader [Баланс фронтальных и тыловых каналов]	60
Функция Quick Select [Быстрый выбор]	60
Функция Personal Memory Plus [Персональные настройки]	60
Запоминание последней функции	60
Сохранение данных памяти	60
Сброс микропроцессора	60

Операции с использованием пульта дистанционного управления	
Основной пульт дистанционного управления	
Операции с аудио компонентами DENON	61
Предварительные настройки	61
Операции с настроенными компонентами	61-63
Установка идентификатора пульта	64
Функция обучения пульта	64
Функция System Call [Системный вызов]	65
Функция Punch Through [Сквозное действие]	65
Настройка длительности времени подсветки	66
Настройка яркости подсветки	66
Сброс установок основного пульта дистанционного управления	66
Операции с использованием дополнительного пульта дистанционного управления	
Переключение зон	67, 68
Настройка зоны, для которой будет использоваться дополнительный пульт дистанционного управления (режим ZONE SELECT LOCK)	69
Настройка идентификации пульта	69
Сброс настроек	69

Назначение усилителя / Подключение других зон и операции с ними	
Настройка зон с помощью функции Amp Assign	70-72
Настройка мультizonного режима и операции с выходами предварительных усилителей, предназначенных для подключения зоны	72
Операции с другими зонами	
Включение и выключение питания	73
Выбор источника входного сигнала	73
Регулировка уровня громкости	73
Временное отключение звука	73

Дополнительная информация	74
---------------------------------	----

Устранение возможных неполадок	84
--------------------------------------	----

Технические характеристики	87
----------------------------------	----

Список предустановленных кодов Конец данного руководства

Приступаем к ознакомлению с устройством

Благодарим Вас за приобретение этого устройства DENON. Чтобы обеспечить долгую и качественную работу этого устройства, внимательно прочитайте, пожалуйста, все это руководство.

После прочтения сохраните руководство в надежном месте для получения в будущем всех необходимых справок.

Принадлежности

Убедитесь в том, что вместе с устройством вы получили следующие принадлежности:

- ① Руководство пользователя.....1 шт.
- ② Список сервисных центров.....1 шт.
- ③ Сетевой шнур (длина шнура около 1,5 м).....1 шт.
- ④ Основной пульт управления (RC-1068).....1 шт.
- ⑤ Батарейки LR6/AA (для пульта RC-1068).....2 шт.
- ⑥ Дополнительный пульт дистанционного управления (RC-1070).....1 шт.
- ⑦ Батарейки R03/AAA (для пульта RC-1070).....2 шт.
- ⑧ Комнатная FM антенна.....1 шт.
- ⑨ Рамочная AM антенна.....1 шт.
- ⑩ Измерительный микрофон (длина кабеля около 7,6 м).....1 шт.

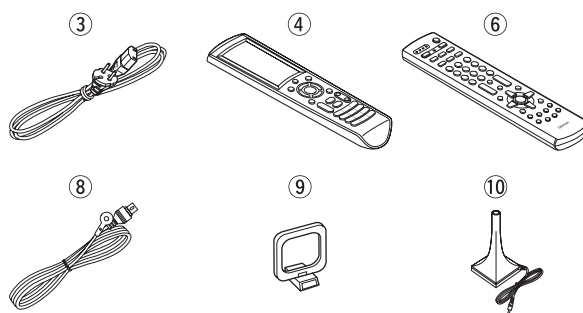

Меры предосторожности при обращении

Прежде, чем включать питание

Проверьте еще раз правильность всех подключений и исправность всех соединительных кабелей.

- На некоторые схемы питание подается, даже когда устройство находится в дежурном режиме. Если вы в отъезде или оставляете дом надолго, обязательно отключайте сетевую вилку от розетки.

Замечание о конденсате

Если между температурой внутри устройства и окружающим воздухом имеется большая разница, то внутри устройства на его рабочих элементах может образоваться конденсат (роса), который может помешать нормальной работе устройства.

Если это произойдет, то прежде, чем использовать устройство, оставьте его выключенным на один - два часа, пока внутренняя и внешняя температуры не выровняются.

Предупреждения, касающиеся использования мобильных телефонов

Использование мобильных телефонов около этого устройства может привести к помехам. Если это происходит, отнесите мобильный телефон при использовании подальше от этого устройства.

Перемещение этого устройства

Выключите питание и отключите сетевую вилку от розетки.

Далее, прежде чем перемещать устройство, отсоедините все кабели от других компонентов.

- Обратите внимание, что все рисунки в этом руководстве приводятся только в целях пояснения и могут не соответствовать реальному виду.

Меры предосторожности при установке

Примечание:

Чтобы обеспечить рассеивание тепла устройством, не устанавливайте его в ограниченном пространстве, например, в книжные шкафы или аналогичные ниши.

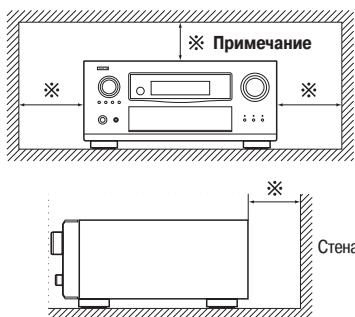

Информация о пульте дистанционного управления

Помимо ресивера AVR-2808, прилагаемый основной пульт дистанционного управления (RC-1068) можно также использовать для управления перечисленным ниже оборудованием.

① Компоненты системы DENON

② Компоненты других производителей

- Путем настройки предустановленной памяти пульта (☞ страница 61)
- Путем использования функции обучения пульта (☞ страница 64)

Установка батареек

① Поднимите защелку и снимите заднюю крышку.

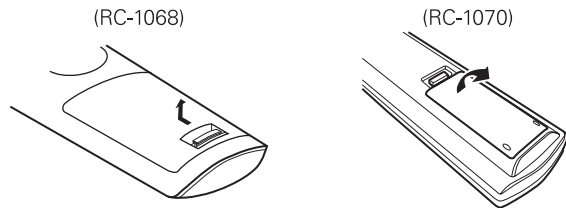

② Установите две батарейки с учетом полярности в соответствии с метками внутри отсека для батареек.

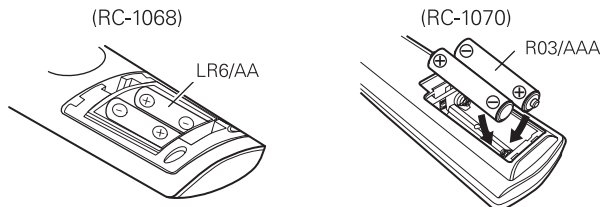

③ Установите крышку на место.

Примечания:

- Если устройство перестало работать, даже когда пульт находится близко от него, замените старые батарейки новыми.
- Прилагаемые батарейки предназначены только для проверки функционирования системы.
- При установке батареек обязательно соблюдайте их полярность (устанавливайте батарейки в соответствии с метками « \oplus » и « \ominus », имеющимися внутри отсека для батареек).
- Чтобы избежать порчи или протечки батареек:
 - Не используйте вместе старую и новую батарейки.
 - Не используйте батарейки разных типов.
 - Не пытайтесь заряжать сухие батарейки.
 - Не закорачивайте, не разбирайте, не нагревайте и не бросайте батарейки в огонь.
- Если из батареек вытекла жидкость (электролит), тщательно протрите отсек для батареек и установите новые батарейки.
- Если вы не собираетесь использовать пульт в течение длительного времени, то вынимайте из него батарейки.
- При замене батареек всегда имейте в запасе новые и устанавливайте их сразу, как только возникнет необходимость.

Дальность действия пульта дистанционного управления

При использовании дистанционного пульта направляйте его на датчик сигналов пульта.

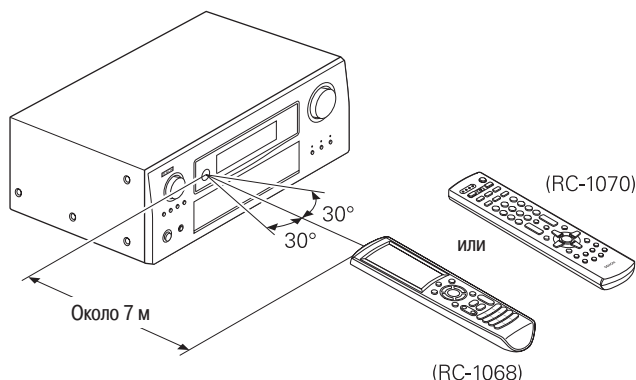

Примечание:

Устройство может работать некорректно или пульт дистанционного управления может вообще не работать, если на датчик сигналов пульта попадает прямой солнечный свет или сильный искусственный свет от флуоресцентных и инфракрасных ламп.

Основные элементы ресивера и их функции

Если кнопки не описаны здесь, то их описание приводится на страницах, указанных в круглых скобках ().

Передняя панель

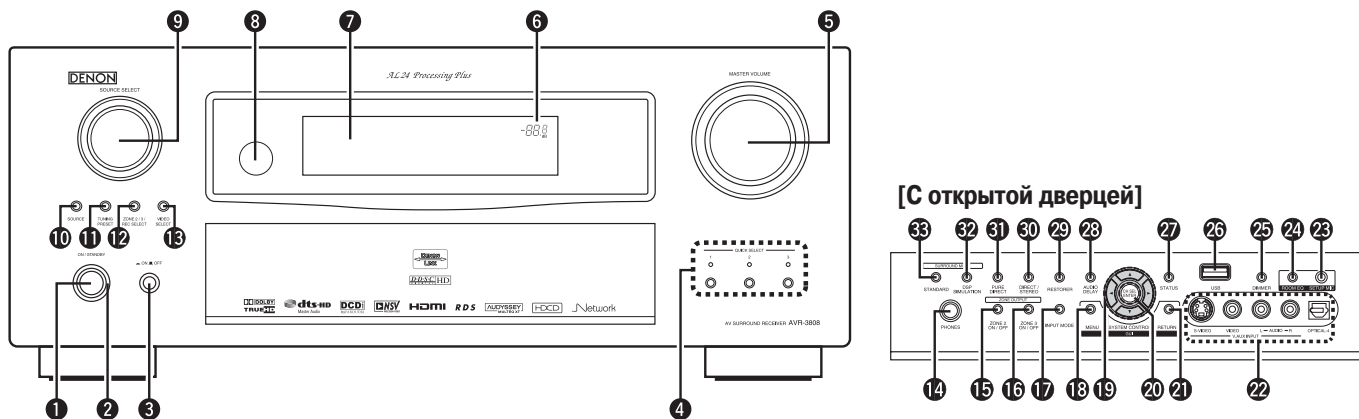

- | | |
|---|--|
| <p>1 Кнопка режима питания (ON/STANDBY [Включено/Дежурный режим]) (48)</p> <p>2 Индикатор питания (48)</p> <p>3 Выключатель питания (ON [Включено] / OFF [Выключено]) (48)</p> <p>4 Кнопки/Индикаторы QUICK SELECT [Быстрый выбор] (60)</p> <p>5 Регулятор MASTER VOLUME [Главный уровень громкости] (48)</p> <p>6 Индикатор главного уровня громкости</p> <p>7 Дисплей</p> <p>8 Датчик сигналов пульта дистанционного управления (3)</p> <p>9 Рукоятка SOURCE SELECT [Выбор источника сигнала] (38)</p> <p>10 Кнопка SOURCE [Источник сигналов] (38)</p> <p>11 Кнопка TUNING PRESET [Настройка на запомненную станцию] (50)</p> <p>12 Кнопка ZONE 2/3 / REC SELECT [Зона 2/3 / Выбор режима записи] (59, 73)</p> <p>13 Кнопка VIDEO SELECT [Выбор видео] (39)</p> <p>14 Гнездо для подключения наушников (PHONES) (48)</p> <p>15 Кнопка ZONE2 ON/OFF [Зона 2 включена/выключена] (73)</p> <p>16 Кнопка ZONE3 ON/OFF [Зона 3 включена/выключена] (73)</p> <p>17 Кнопка INPUT MODE [Входной режим] (39)</p> | <p>18 Кнопка MENU [Меню] (24)</p> <p>19 Кнопки управления курсором (Δ ▽ ◀ ▶) (24)</p> <p>20 Кнопка CH SEL / ENTER [Выбор канала / Ввод] (24, 60)</p> <p>21 Кнопка RETURN [Возврат] (24)</p> <p>22 Разъемы V.AUX INPUT [Дополнительный видео вход] (18)</p> <p>23 Гнездо SETUP MIC [Измерительный микрофон] (26)</p> <p>24 Кнопка ROOM EQ [Настройка ресивера в соответствии с акустикой комнаты] (45)</p> <p>25 Кнопка DIMMER [Яркость дисплея] (36)</p> <p>26 USB порт (19)</p> <p>27 Кнопка STATUS [Состояние] (46)</p> <p>28 Кнопка AUDIO DELAY [Задержка аудиосигнала] (44)</p> <p>29 Кнопка RESTORER [Восстановление сжатого сигнала] (44)</p> <p>30 Кнопка DIRECT/STEREO [Прямое/стерео воспроизведение] (42)</p> <p>31 Кнопка PURE DIRECT [Улучшенное прямое воспроизведение] (42)</p> <p>32 Кнопка DSP SIMULATION [Псевдо-пространственное звучание] ... (42)</p> <p>33 Кнопка STANDARD [Стандартный режим] (41)</p> |
|---|--|

Дисплей

- 1 Индикаторы входных сигналов
- 2 Индикаторы каналов входных сигналов
Светятся при воспроизведении цифровых сигналов.
- 3 Информационный дисплей
На нем отображаются имя источника сигнала, режим пространственного звучания, параметры настроек и другая информация.
- 4 Индикаторы выходных каналов
- 5 Индикаторы боковых акустических систем пространственного звучания
Светятся в соответствии с настройками боковых акустических систем A и B

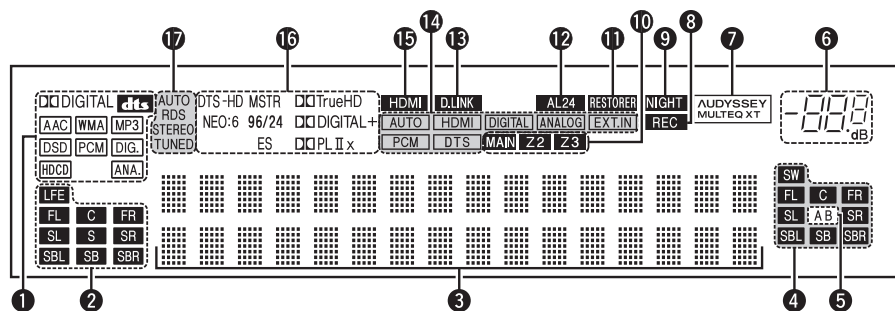

- 6 Индикатор главного уровня громкости
- 7 Индикатор AUDYSSEY MULTEQ XT [Эквалайзер]
Индикатор светится при использовании эквалайзера для настройки ресивера в соответствии с параметрами комнаты.
- 8 Индикатор источника, выводимого на запись
Этот индикатор светится при выборе режима REC OUT.
- 9 Индикатор NIGHT [Ночной режим]
Индикатор светится при использовании ночного режима.
- 10 Индикаторы зон
Эти индикаторы светятся при включении питания соответствующей зоны.
- 11 Индикатор RESTORER [Восстановление сжатого звука]
Этот индикатор светится при включении режима RESTORER.
- 12 Индикатор AL24
Этот индикатор светится при включении режима обработки звука AL24 Processing Plus (☞ страница 76).
- 13 Индикатор D.LINK
Этот индикатор светится при использовании соединения DENON LINK [Интерфейс компонентов DENON].
- 14 Индикаторы режима входа
- 15 Индикатор HDMI
Этот индикатор светится при воспроизведении с помощью интерфейса HDMI.
- 16 Индикаторы декодеров
Эти индикаторы светятся при работе соответствующих декодеров
- 17 Индикаторы режима приема тюнера
Эти индикаторы светятся в соответствии с условиями приема, когда в качестве источника входного сигнала используется «TUNER».
- AUTO
Индикатор режима автоматической настройки.
 - RDS
Этот индикатор светится при приеме RDS вещания.
 - STEREO
В режиме FM вещания этот индикатор светится во время приема стереофонической аналоговой радиостанции.
 - TUNED
Индикатор правильности настройки на станцию.

Задняя панель

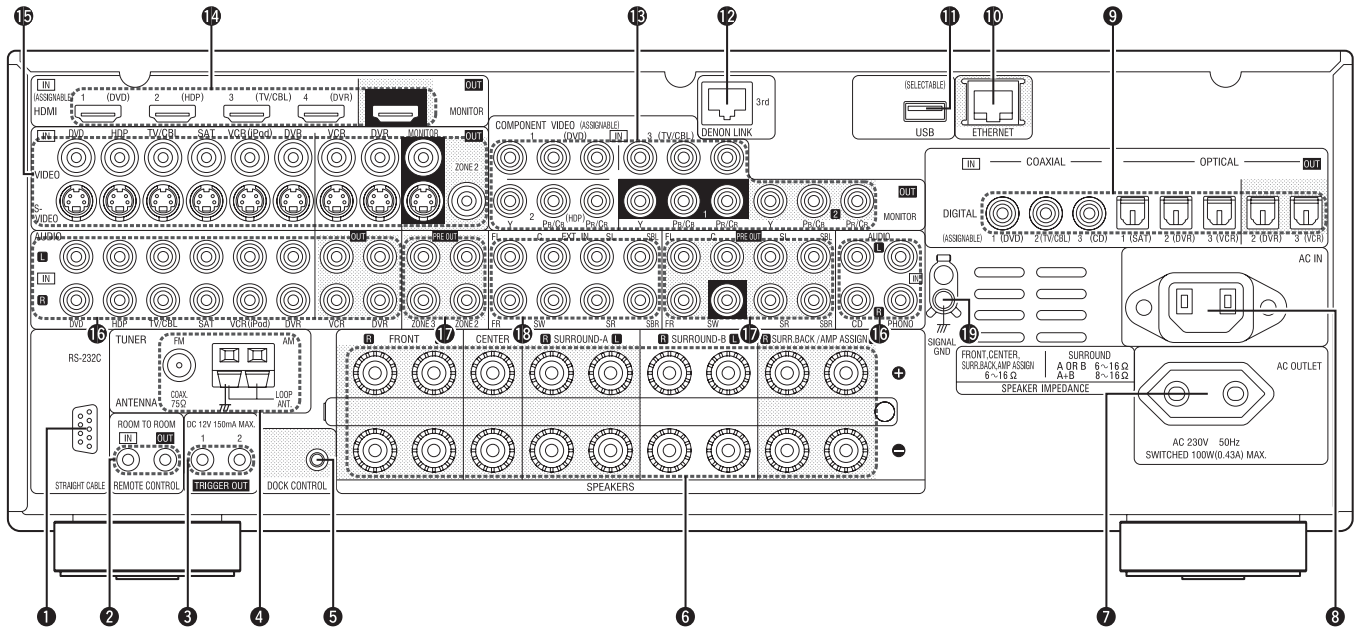

- | | | | | | |
|---|---|----------|----|---|----------|
| 1 | Разъем RS-232C | (22) | 10 | Разъем ETHERNET [Коммуникационная сеть] | (21) |
| 2 | Гнезда REMOTE CONTROL [Дистанционное управление] | (22) | 11 | USB порт | (19) |
| 3 | Разъемы TRIGGER OUT [Триггерные выходы] | (22) | 12 | Разъем DENON LINK [Интерфейс компонентов DENON] | (17) |
| 4 | Антенное гнездо FM и клеммы AM (TUNER ANTENNA [Антенна тюнера]) | (20) | 13 | Разъемы COMPONENT VIDEO [Компонентное видео] | (13) |
| 5 | Гнездо DOCK CONTROL [Управление док-станцией] | (14) | 14 | Разъемы HDMI | (12) |
| 6 | Клеммы для подключения акустических систем (SPEAKERS) | (10) | 15 | Разъемы VIDEO / S-VIDEO [Композитное видео / S-Video] | (13) |
| 7 | Сетевой разъем AC OUTLET [Выход сетевого напряжения] | (23) | 16 | Аналоговые аудио разъемы (AUDIO) | (13) |
| 8 | Разъем для подключения сетевого кабеля (AC IN) [Вход сетевого напряжения] | (23) | 17 | Разъемы PRE OUT [Выходы с предварительных усилителей] | (18, 22) |
| 9 | Цифровые аудио разъемы OPTICAL/COAXIAL [Оптический/Коаксиальный] | (13, 15) | 18 | Разъемы EXT.IN [Входы для подключения внешнего многоканального аудио] | (19) |
| | | | 19 | Клемма SIGNAL GND [Сигнальная «земля»] | (14) |

❑ ОСНОВНОЙ ПУЛЬТ ДИСТАНЦИОННОГО УПРАВЛЕНИЯ (RC-1068)

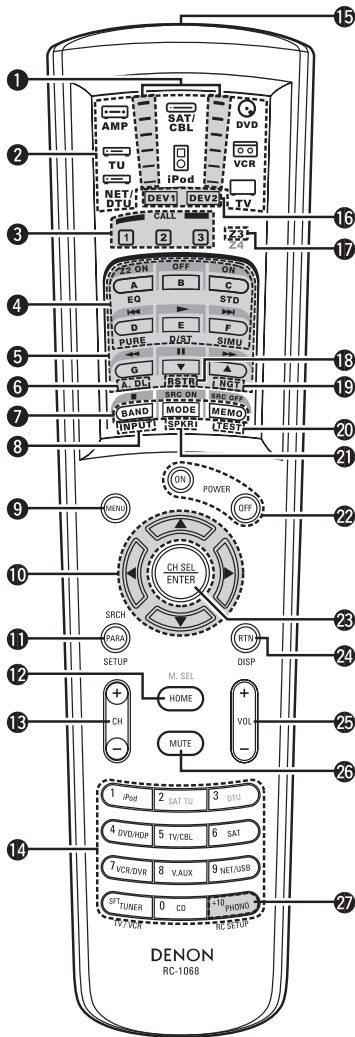

- 1 Индикатор передачи сигналов (61)
- 2 Кнопки выбора режима (61)
- 3 Быстрый выбор / Системные кнопки (60, 65)
- 4 Кнопки режимов пространственного звучания (41, 42)
- 5 Системные кнопки (62, 63)
- 6 Кнопка задержки аудио (A. DL) (45)
- 7 Кнопки тюнера (49)
- 8 Кнопка выбора входного режима (INPUT) (39)
- 9 Кнопка MENU [Меню] (24)
- 10 Кнопки управления курсором (Δ ∇ ◀ ▶) (24)
- 11 Кнопка Параметры / Поиск (PARA / SRCH) (43, 50)
- 12 Кнопка HOME [возврата к режиму усилителя AMP] (61)
- 13 Кнопки переключения каналов (CH) (49)
- 14 Кнопки выбора входного источника / ввод цифр (38, 49)
- 15 Передатчик управляющих сигналов (3)
- 16 Индикаторы выбора устройства (DEV1 / DEV 2) (61)
- 17 Индикаторы выбора зоны 3 / зоны 4 (Z3 / Z4) (73)
- 18 Кнопка RESTORER (RSTR) [Восстановление сжатого сигнала] (45)
- 19 Кнопка включения ночного режима (NGT) (45)
- 20 Кнопка включения контрольного сигнала (TEST) (30)
- 21 Кнопка выбора акустической системы (SPKR) (30)
- 22 Кнопки POWER [Питание] (48)
- 23 Кнопка выбора каналов (CH SEL) / ENTER [Ввод] (24, 60)
- 24 Кнопка возврата (RTN) (24)
- 25 Кнопки регулировки главного уровня громкости (VOL) (48)
- 26 Кнопка отключения звука (MUTE) (48, 73)
- 27 Кнопка настройки основного пульта управления (RC SETUP) (61)



Время, в течение которого продолжается подсветка, можно изменить (☞ раздел «Настройка времени подсветки» на стр. 66)

Примечание:

- Кнопки M. SEL, SAT TU, DTU не используются.
- Кнопки QUICK SELECT (1–3), A.DL, RSTR, NGT, INPUT, SPKR, TEST и кнопки выбора пространственного звучания не используются.
- Кнопка ZONE4 не используется.

❑ ДОПОЛНИТЕЛЬНЫЙ ПУЛЬТ ДИСТАНЦИОННОГО УПРАВЛЕНИЯ (RC-1070)

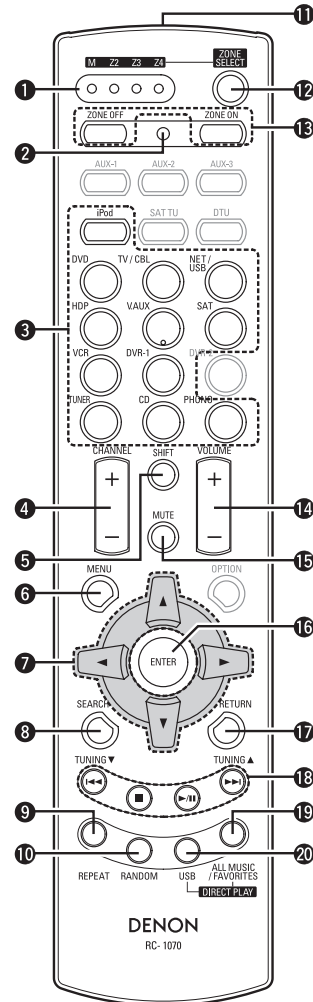

- 1 Индикаторы ZONE [Зона] (69)
- 2 Кнопка дополнительных настроек (69)
- 3 Кнопка выбора источника сигнала (38)
- 4 Кнопки CHANNEL [Выбор каналов] (49)
- 5 Кнопка SHIFT [Сдвиг] (49)
- 6 Кнопка MENU [Меню] (24)
- 7 Кнопки управления курсором (Δ ∇ ◀ ▶) (24)
- 8 Кнопка SEARCH [Поиск] (50)
- 9 Кнопка REPEAT [Повтор] (53)
- 10 Кнопка RANDOM [Воспроизведение в случайном порядке] (53)
- 11 Передатчик управляющих сигналов (3)
- 12 Кнопка ZONE SELECT [Выбор зоны] (69)
- 13 Кнопки ZONE ON / ZONE OFF [Включение/Выключение зоны] (73)
- 14 Кнопки регулировки главного уровня громкости [VOLUME] (67, 68)
- 15 Кнопка MUTE [Отключение звука] (48, 73)
- 16 Кнопка ENTER [Ввод] (24)
- 17 Кнопка RETURN [Возврат] (24)
- 18 Системные кнопки (49, 67, 68)
- 19 Кнопка ALL MUSIC / FAVORITES (DIRECT PLAY) [Вся музыка / Любимые песни (Прямое воспроизведение)] (67)
- 20 Кнопка USB (DIRECT PLAY [Прямое воспроизведение]) (67)

Примечание:

Кнопки AUX-1, AUX-2, AUX-3, SAT TU, DTU, DVR-2 и OPTION не используются.

Подключение компонентов

В приведенных ниже инструкциях приводится описание подключений всех совместимых форматов аудио и видео сигналов. Выберите, пожалуйста, те типы соединений, которые подходят для используемого оборудования. Для некоторых типов подключений на ресивере AVR-3808 необходимо произвести дополнительные настройки. Подробности смотрите в инструкциях по подключению, приводимых ниже.













Примечания:

- Не подключайте сетевой кабель до тех пор, пока не произведете все необходимые соединения.
- При выполнении подключений консультируйтесь с инструкциями по использованию подключаемого компонента.
- Проследите за правильностью подключения каналов (левый канал к левому, правый канал к правому).
- Не связывайте вместе в один жгут соединительные кабели и кабель питания – это может привести к возникновению фона переменного тока и других помех.

Подготовка к подключению

Используемые кабели

Выбирайте кабели, соответствующие подключаемым компонентам.

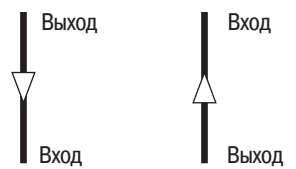
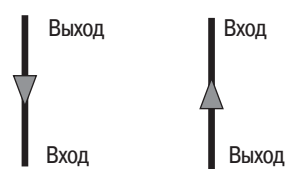
Аудио кабели	Видео кабели
<p>Коаксиальные цифровые соединения (Оранжевый)  Коаксиальный цифровой кабель (75 Ом, штекеры)</p> <p>Оптические цифровые соединения  Оптический кабель</p> <p>Аналоговые подключения (стерео) (Белый)  (Красный)  Стерефонический кабель со штекерами</p> <p>Аналоговые подключения (моно, для сабвуфера) (Черный)  Кабель со штекерами</p>	<p>Компонентные видео подключения (Зеленый)  (Y)  (PB/CB)  (PR/CR)  Компонентный видео кабель</p> <p>S-Video соединения  S-Video кабель</p> <p>Композитные подключения (Желтый)  75-омный кабель со штекерами</p>
Аудио и видео кабели	
<p>HDMI подключения  19-контактный HDMI кабель</p>	
Направление распространения сигнала	
<p>Аудио сигнал: </p> <p>Видео сигнал: </p>	

Функция преобразования видеосигналов

- Эта функция автоматически преобразует различные форматы видео сигналов, поступающих на ресивер AVR-3808, в выходной формат, необходимый для монитора.
- Входные/выходные схемы ресивера AVR-3808 совместимы со следующими типами видео сигналов:
Цифровые видео сигналы: HDMI
Аналоговые видео сигналы: компонентное видео, S-Video и композитное видео

[Распространение видео сигналов внутри ресивера AVR-3808]

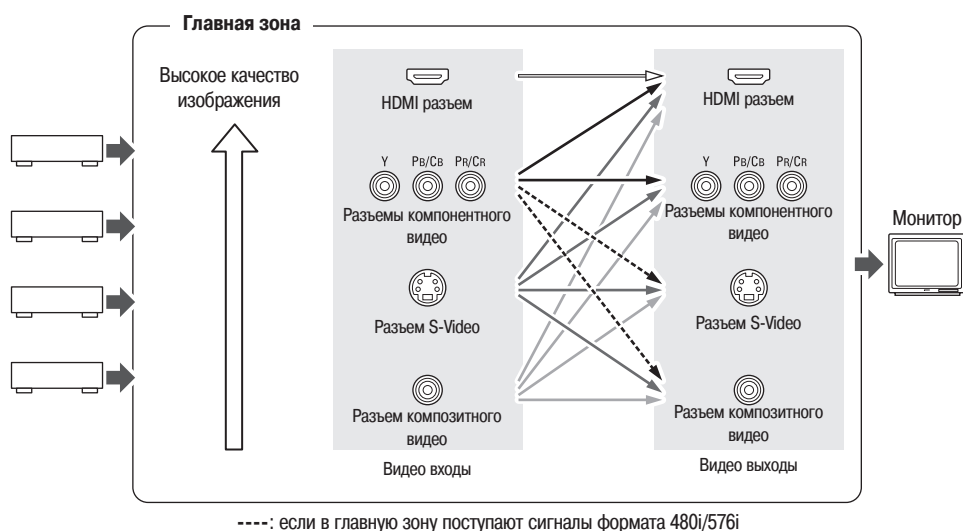

[Распространение видео сигналов для второй зоны]

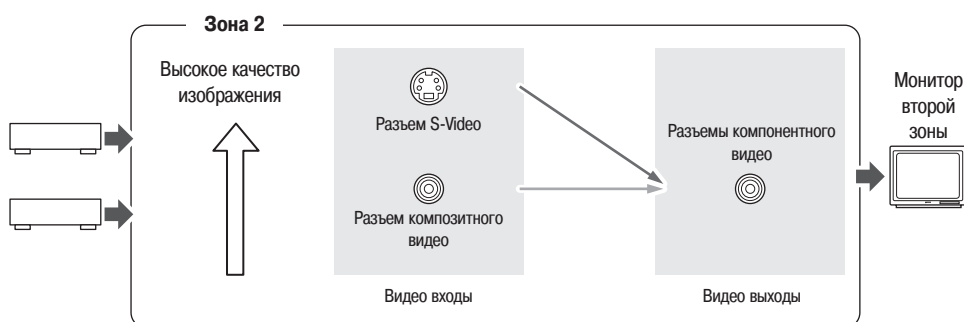

- Если эта функция не используется, то подключайте монитор к разъему такого же типа, который используется для входа.
- Разрешение HDMI-совместимого монитора, подключенного к ресиверу AVR-3808 можно проверить с помощью меню GUI «Information» – «HDMI Information» – «Monitor» [«Информация» – «HDMI информация» – «Монитор»] (☞ страница 47).

Примечания:

- HDMI сигналы нельзя преобразовать в аналоговые сигналы.
- Входной компонентный видео сигнал 1080p может быть подан только на компонентные выходные видео разъемы.
- Входные компонентные видео сигналы 480p/576p, 1080i и 720p нельзя преобразовать в формат S-Video или композитный формат.

Установка акустических систем

На рисунке ниже представлен базовый пример установки усилителя, к которому подключены 8 акустических систем и монитор.

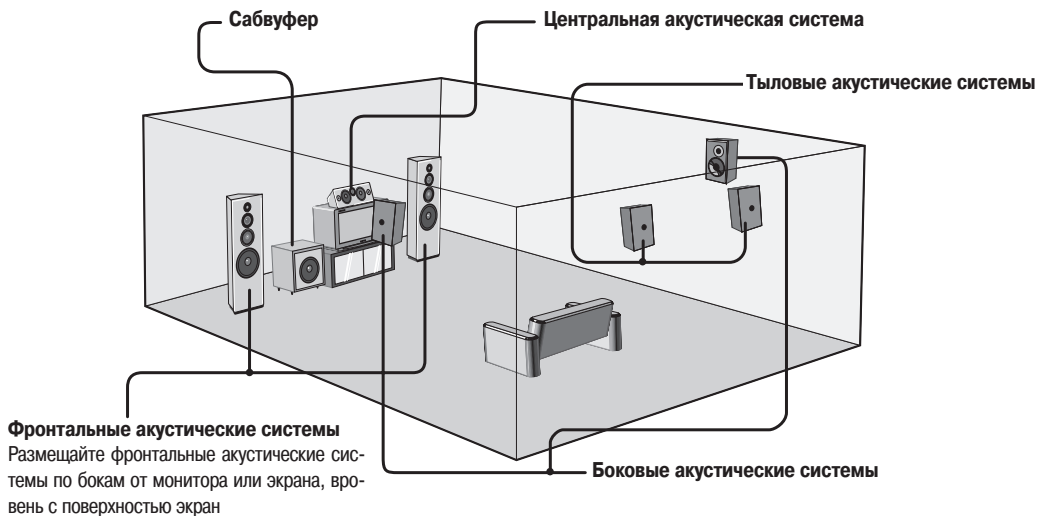

В таблице ниже показана типичная конфигурация акустических систем для ресивера AVR-3808.

	Фронтальные акустические система		Центральная акустическая система	Боковые акустические системы А		Боковые акустические системы В		Тыловые акустические системы			Сабвуфер
	L [Левая]	R [Правая]		L	R	L	R	L	R	Только одна	
7.1 каналов (боковые А+В)	○	○	○	○	○	○	○	○	○	—	○
7.1 каналов	○	○	○	○	○	—	—	○	○	—	○
6.1 каналов	○	○	○	○	○	—	—	—	—	○	○
5.1 каналов	○	○	○	○	○	—	—	—	—	—	○
3.1 каналов	○	○	○	—	—	—	—	—	—	—	○
2.1 каналов	○	○	—	—	—	—	—	—	—	—	○
2 канала	○	○	—	—	—	—	—	—	—	—	—

Подключение акустических систем

Пример: 7.1 каналов (боковые A+B)

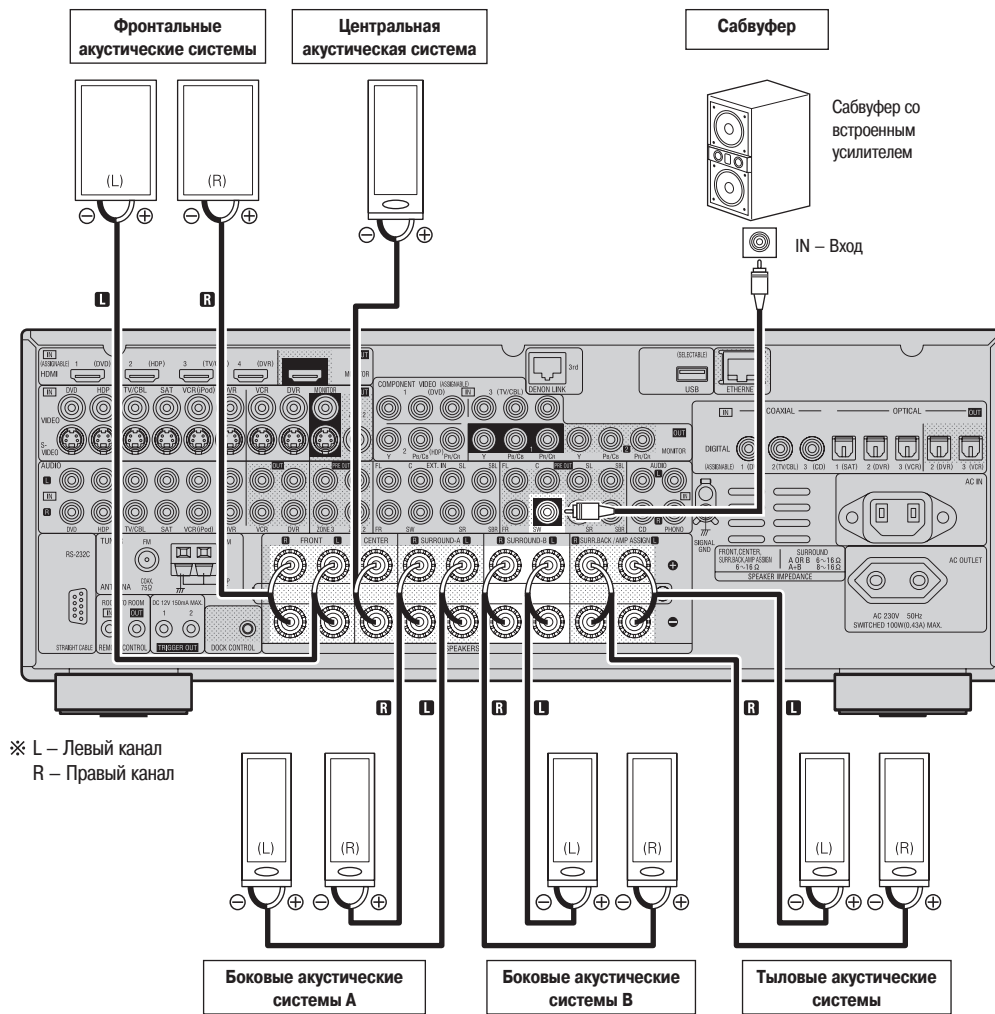

При использовании только одной тыловой акустической системы подключайте ее к левому каналу (SBL).

Подключение кабелей акустических систем

При подключении акустических систем к ресиверу AVR-3808 внимательно следите за правильностью соединения левого (L) и правого (R) каналов и + (красного) и – (черного) полюсов; в случае неправильного соединения его обязательно нужно исправить.

1 Снимите с провода акустической системы изоляцию на длину 1 см, затем скрутите все жилки провода вместе.



2 Ослабьте гайку клеммы, вращая ее против часовой стрелки.



3 Вставьте до изоляции оголенный провод кабеля акустической системы в клемму.



4 Вращая гайку по часовой стрелке, зажмите провод.



Примечания:

- Используйте акустические системы с сопротивлением от 6 до 16 Ом. При одновременном подключении боковых акустических систем А и В используйте системы с сопротивлением 8 – 16 Ом.
- Подключайте кабели от акустических систем таким образом, чтобы они не вывалились из клемм. Если эти провода коснутся задней панели или если замкнутся вместе + и – полюса, то сработает схема защиты усилителя (см. раздел «Схема защиты»).
- Никогда не касайтесь клемм для подключения акустических систем при включенном питании – это может привести к удару электрическим током.

Схема защиты

Если акустические системы с сопротивлением, меньше допустимого (например, системы с сопротивлением 4 Ом) будут использоваться в течение длительного времени при большом уровне громкости, то внутри ресивера может подняться температура, что приведет к срабатыванию схемы защиты.

При срабатывании схемы защиты акустические системы отключаются, и начинает мигать красный индикатор питания. Если это произойдет, отключите ресивер от розетки, проверьте подключение кабелей от акустических систем и входных кабелей. Если ресивер будет очень горячим, то подождите, пока он остынет, и улучшите вентиляцию вокруг него. Потом подключите сетевой шнур к розетке и снова включите ресивер.

Если схема защиты сработает снова, даже если проблем с вентиляцией устройства нет, а с подключениями все в порядке, то, возможно, ресивер испорчен. Выключите питание и свяжитесь с сервисным центром DENON.

Подключение оборудования, имеющего HDMI интерфейс

С помощью HDMI подключения видео и аудио сигналы могут передаваться по одному кабелю.

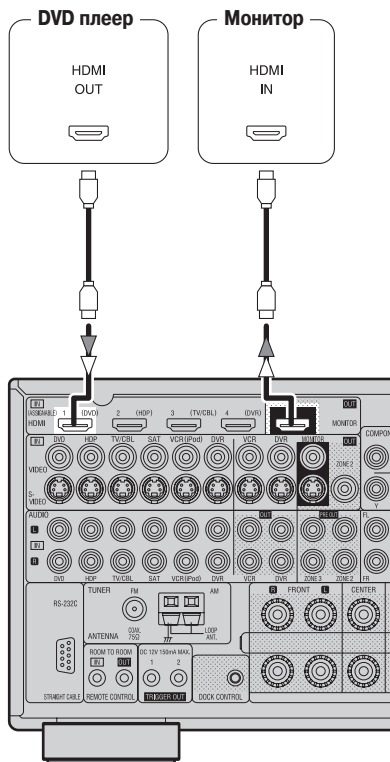

- ※ Ресивер AVR-3808 поддерживает HDMI интерфейс версии 1.3a. Эта версия совместима со всеми остальными версиями и позволяет подключать любые компоненты, имеющие HDMI разъем.
- ※ Ресивер AVR-3808 совместим с 30- и 36-разрядной системой Deep Color [Глубина цвета].

Совместимый аудио формат	Параметры	Примеры дисков
2-канальный линейный PCM	2 канала, 32 – 192 кГц, 16/20/24 разряда	CD, DVD-Video, DVD-Audio
Многоканальный линейный PCM	8 каналов, 32 – 192 кГц, 16/20/24 разряда	DVD-Audio
Dolby Digital, DTS	Потоковое аудио	DVD-Audio
DTS	2/5.1 каналов, 2,8224 МГц, 1 разряд	SACD
Dolby Digital Plus, Dolby True HD, DTS-HD	Потоковое аудио	HD DVD, Blu-ray Disc

Система защиты авторского права (HDCP)

Чтобы воспроизводить цифровые видео и аудио сигналы с DVD-Video или DVD-Audio диска с помощью разъемов HDMI/DVI, оба подключенных устройства – DVD плеер и монитор – должны поддерживать систему защиты авторского права, называемую «HDCP» [Защита широкополосного цифрового контента].

HDCP является технологией защиты от копирования, заключающаяся в кодировании данных и взаимной идентификации устройств.

Ресивер AVR-3808 является HDCP-совместимым устройством. Подробности об используемом DVD плеере и мониторе см. в соответствующих инструкциях по эксплуатации.



- По умолчанию HDMI аудио сигналы выводятся через акустические системы, подключенные к ресиверу AVR-3808.
- Чтобы вывести звук с телевизора, произведите настройки в меню GUI: «Manual Setup» – «HDMI setup» – «Audio» – «TV» [«Ручная настройка» – «Настройка HDMI» – «Аудио» – «Телевизор»] (страница 31).

Примечания:

- Для воспроизведения DVD-Audio дисков с CPPM защитой от копирования используйте CPPM-совместимый DVD плеер.
- Ресивером AVR-3808 нельзя управлять с другого устройства по HDMI кабелю.
- Параметры выходного аудио сигнала из HDMI разъема (частота дискретизации, битрейт и т.п.) могут ограничиваться подключенным устройством.
- Если используемые устройства не являются HDCP-совместимыми, то видеосигналы могут выводиться некорректно.
- Видеосигналы не будут выводиться, если входные видео сигналы не соответствуют разрешению монитора. В этом случае включите такое разрешение DVD плеера, которое монитор поддерживает.
- Если в меню GUI для настройки «Manual Setup» – «HDMI Setup» – «Audio» [«Ручная настройка» – «Настройка HDMI» – «Аудио»] (страница 31) выбрана опция «Amp» [Усилитель], то звук при отключении питания монитора может выключаться.
- Для подключения к HDMI разъему используйте кабель с логотипом HDMI (сертифицированный HDMI продукт). При использовании кабеля, на котором логотип HDMI отсутствует (не сертифицированный HDMI-продукт) нормальное воспроизведение может оказаться невозможным.
- Если монитор или DVD плеер не поддерживают систему Deep Color, то сигнал Deep Color передаваться не будет.
- Если монитор или DVD плеер не поддерживают систему xVCC, то сигнал xVCC передаваться не будет.
- Если монитор не поддерживает функцию «Auto Lipsync Correction» [Автоматическая синхронизация артикуляции], то она работать не будет.



- Если ресивер AVR-3808 и DVD плеер подключены с помощью HDMI кабеля, то и монитором соединяйте с AVR-3808 HDMI кабелем.
- Если подключенный монитор или DVD плеер имеет только разъем DVD-D, то используйте адаптер HDMI/DVI. При использовании DVI кабеля аудио сигнал не передается.
- Для подключения устройств, совместимых с системой Deep Color используйте соответствующий кабель.

Использование кабеля с адаптером HDMI/DVI

- Теоретически HDMI видео сигналы совместимы с форматом DVI. При подключении к монитору или другому устройству, снабженному DVI-D разъемом, можно использовать кабель с адаптером HDMI/DVI, но в зависимости от сочетания компонентов, в некоторых случаях видео сигнала может не быть.
- При подключении с помощью адаптера HDMI/DVI видео сигналы могут выводиться некорректно – это может быть обусловлено плохим контактом в кабеле и т.п.

Подключение монитора (телевизора)

- Подключите необходимые кабели (☞ страница 8 «Функция преобразования видеосигналов»).
- При использовании HDMI-подключения видео и аудио сигналы можно передавать по одному кабелю.
- Чтобы вывести аудио сигналы на монитор с HDMI подключением, выберите в меню GUI «Manual Setup» – «HDMI Setup» – «Audio» [«Ручная настройка» – «Настройка HDMI» – «Аудио»] опцию «TV» [«Телевизор»] (☞ страница 31).

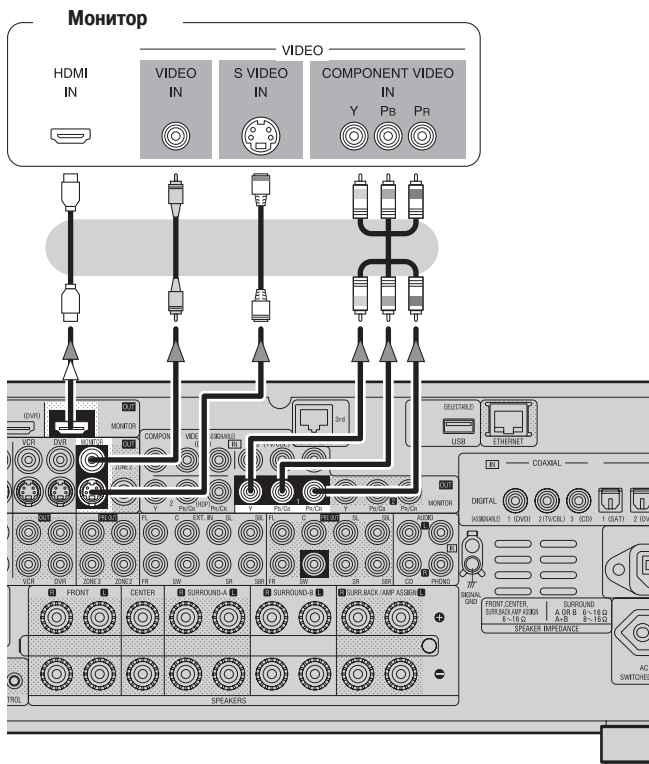

Примечания:

- Разъемы компонентного видео на вашем мониторе могут быть помечены по-другому. Подробности см. в инструкции по использованию телевизора.
- Аудио сигналы, выводимые HDMI разъемом, подходят только для входа HDMI. Преобразованные HDMI видео сигналы не содержат аудио сигналов. Чтобы воспроизводить звук монитором произведите аналоговое или цифровое аудио подключение к аудио входам монитора.

Подключение воспроизводящих компонентов

Внимательно следите за правильностью подключения левого (L) и правого (R) каналов и входов и выходов, в случае неправильного соединения подключение необходимо исправить.

DVD плеер

- Подключите необходимые кабели.
- При использовании HDMI-подключения видео и аудио сигналы могут передаваться по одному кабелю.

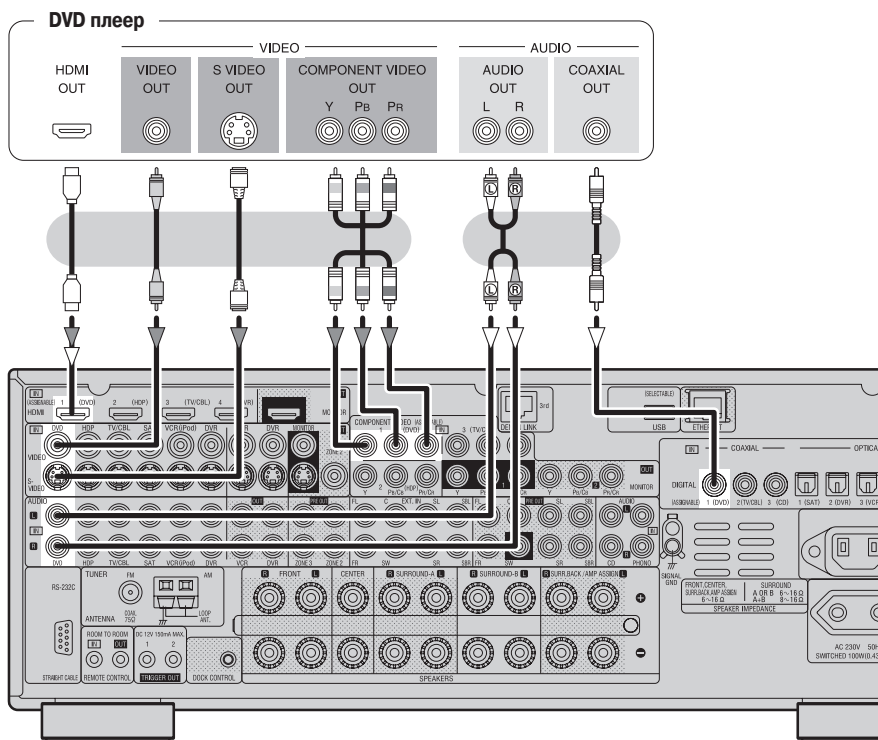

- НДР плеер (плеер высокой четкости) подключается аналогично.
- При использовании для цифрового аудио подключения оптического кабеля, произведите необходимые настройки в меню GUI: «Source Select» – «DVD» – «Assign» – «Digital» [«Выбор источника сигнала» – «DVD плеер» – «Назначение» – «Цифровой вход»] (☞ страница 40).

Проигрыватель грампластинок

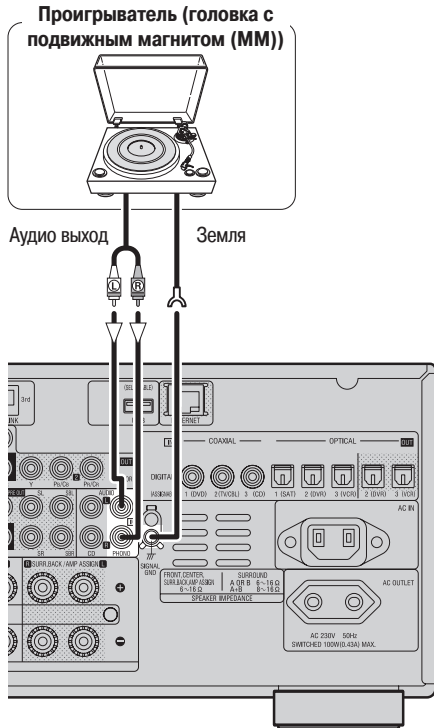

- При подключении проигрывателя с головкой MC (подвижная катушка) используйте соответствующий предусилитель (имеется в продаже) или повышающий трансформатор (имеются в продаже).
- Если уровень громкости сделать большим без подключенного проигрывателя, то через акустические системы может быть слышен фон переменного тока или гул.
- Для некоторых проигрывателей при подключении земляного провода могут возникать помехи. Если это так, то отключите его.

Примечание:

Клемма SIGNAL GND на ресивере AVR-3808 предназначена для уменьшения помех при подключении проигрывателя. Эта клемма не является заземлением безопасности.

CD плеер

Подключите необходимые кабели.

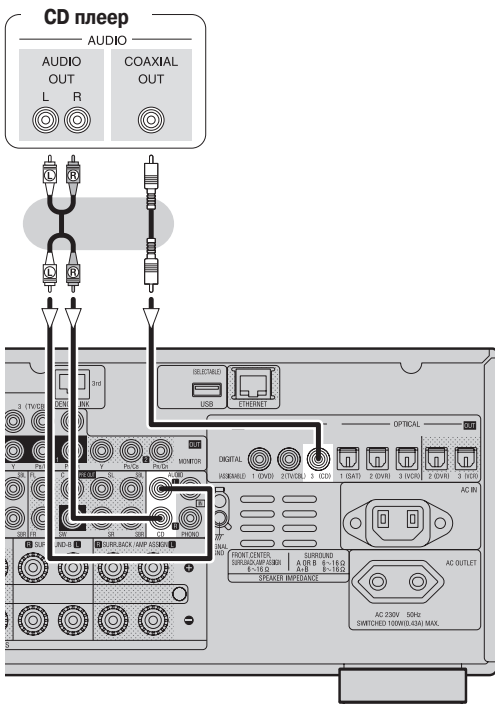

При использовании для цифрового аудио подключения оптического кабеля произведите необходимые настройки в меню GUI: «Source Select» – «CD» – «Assign» – «Digital» [«Выбор источника сигнала» – «CD плеер» – «Назначение» – «Цифровой вход»] (☞ страница 40).

Плеер iPod®

Для использования плеера iPod используйте док-станцию (ASD-1R, продается отдельно), подключаемую к ресиверу AVR-3808 кабелем DENON Control Dock. С настройками док-станции плеера iPod можно ознакомиться в инструкции по ее использованию.

Пример:

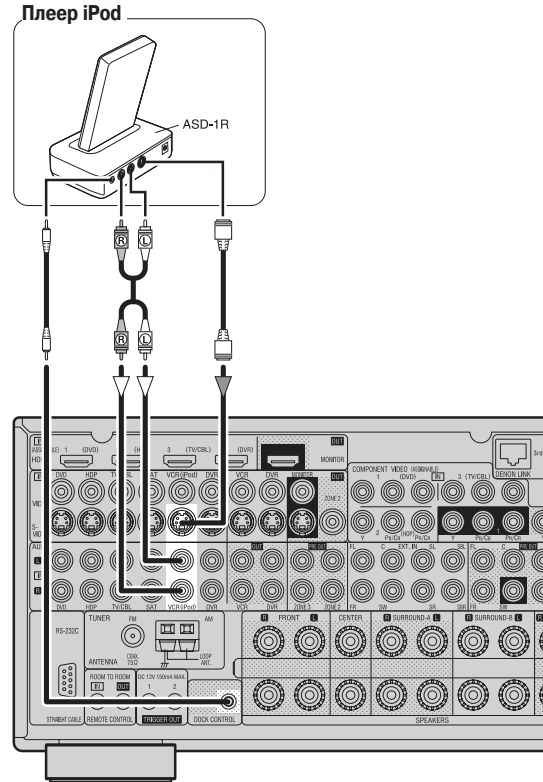

- С помощью установок, используемых по умолчанию, плеер iPod можно подключить к разъему VCR (iPod).
- Чтобы плеер iPod назначить для работы с другим разъемом (не VCR (iPod)), необходимо произвести соответствующие настройки в меню GUI: «Source Select» – «(вход, которому назначается док-станция iPod)» – «Assign» – «iPod dock» [«Выбор источника сигнала» – «(вход, которому назначается док-станция iPod)» – «Назначение» – «Док-станция iPod»] (☞ страница 40).

Телевизионный/кабельный тюнер

Подключите необходимые кабели.

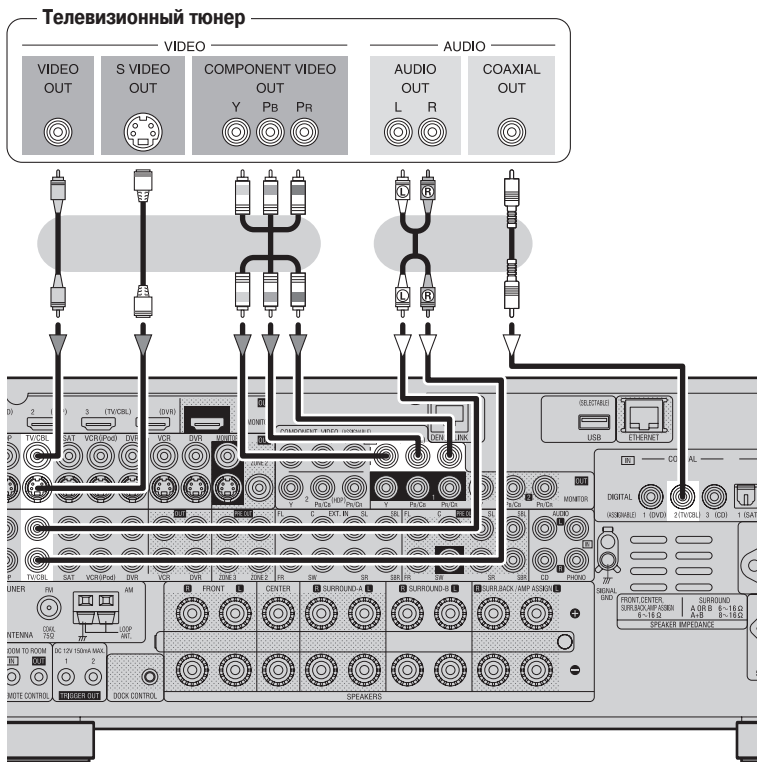

При использовании для цифрового аудио подключения оптического кабеля, произведите необходимые настройки в меню GUI: «Source Select» – «TV/CBL» – «Assign» – «Digital» [«Выбор источника сигнала» – «Телевизор/Кабельное вещание» – «Назначение» – «Цифровой вход»] (☞ страница 40).

Спутниковый ресивер

Подключите необходимые кабели.

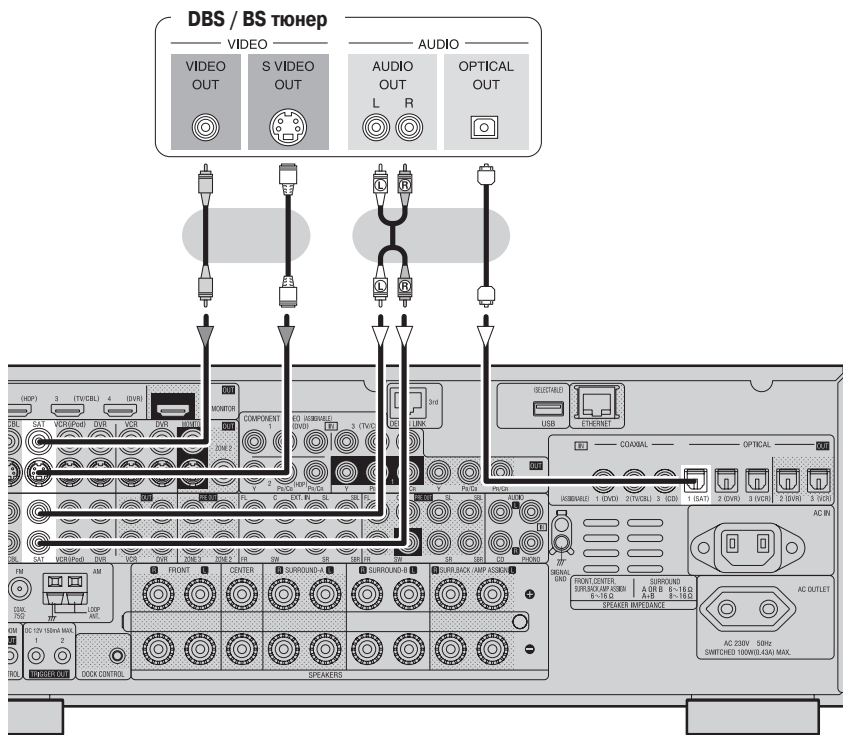

- При использовании для цифрового аудио подключения оптического кабеля произведите необходимые настройки в меню GUI: «Source Select» – «SAT» – «Assign» – «Digital» [«Выбор источника сигнала» – «Спутниковый ресивер» – «Назначение» – «Цифровой вход»] (☞ страница 40).
- При использовании для видео подключения компонентного видео кабеля произведите необходимые настройки в меню GUI: «Source Select» – «SAT» – «Assign» – «Component» [«Выбор источника сигнала» – «Спутниковый ресивер» – «Назначение» – «Компонентный вход»] (☞ страница 40).

Подключение записывающих компонентов

Внимательно следите за правильностью подключения левого (L) и правого (R) каналов и входов и выходов, в случае неправильного соединения подключение необходимо обязательно исправить.

Цифровой видео рекордер

Подключите необходимые кабели.

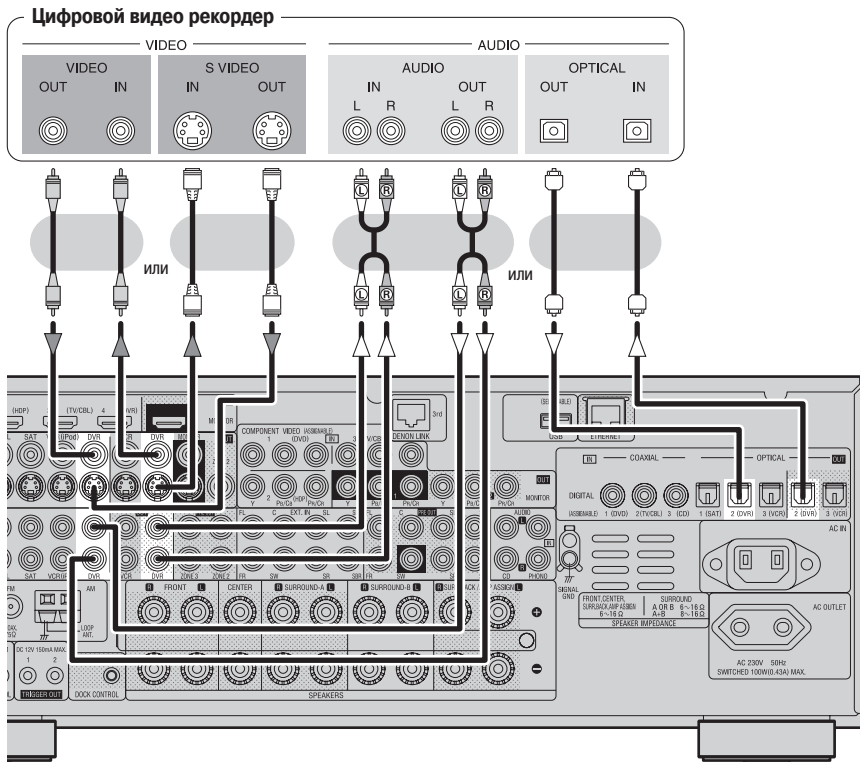

- Если вы хотите записывать аналоговые сигналы, произведите аналоговые подключения.
- При записи через ресивер AVR-3808 кабель воспроизводящего устройства должен быть такого же типа, который подключен к разъему DVR OUT ресивера AVR-3808.

Пример:

TV IN → кабель S-Video: DVR OUT → кабель S-Video
TV IN → композитный кабель: DVR OUT → композитный кабель

- При использовании для видео подключения компонентного кабеля произведите необходимые настройки в меню GUI: «Source Select» – «DVR» – «Assign» – «Component» [«Выбор источника сигнала» – «Цифровой видео рекордер» – «Назначение» – «Компонентный сигнал»] (☞ страница 40).

Примечание:

Подключайте выход компонента, соединенного с выходным разъемом ресивера AVR-3808 OPTICAL2, только к входу OPTICAL2.

Кассетный видеомаягнитофон

Подключите необходимые кабели.

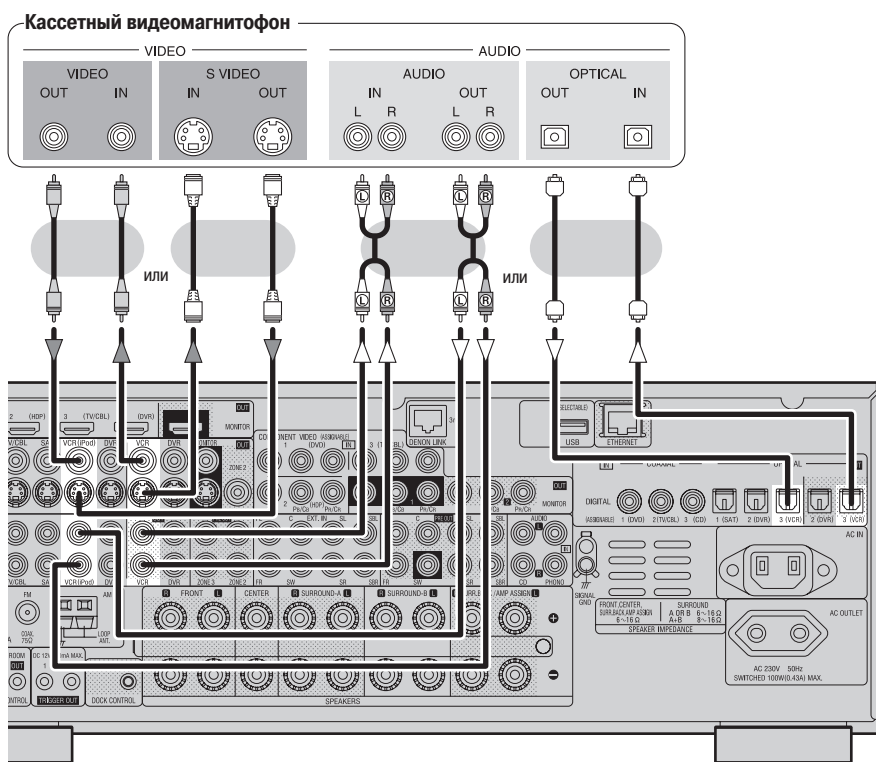

- При записи через ресивер AVR-3808 кабель воспроизводящего устройства должен быть такого же типа, который подключен к разъему VCR OUT ресивера AVR-3808.

Пример:

TV IN → кабель S-Video: VCR OUT → кабель S-Video
TV IN → композитный кабель: VCR OUT → композитный кабель

- При использовании для видео подключения компонентного кабеля произведите необходимые настройки в меню GUI: «Source Select» – «VCR» – «Assign» – «Component» [«Выбор источника сигнала» – «Видеомаягнитофон» – «Назначение» – «Компонентный сигнал»] (☞ страница 40).

Примечание:

Подключайте выход компонента, соединенного с выходным разъемом ресивера AVR-3808 OPTICAL3, только к входу OPTICAL3.

CD рекордер / MD рекордер / Кассетный магнитофон

Произведите аналоговые подключения, если вы хотите записывать аналоговые аудио сигналы, или цифровые подключения, если вы хотите записывать цифровые аудио сигналы – это зависит от типа разъемов, которые имеются на используемых компонентах.

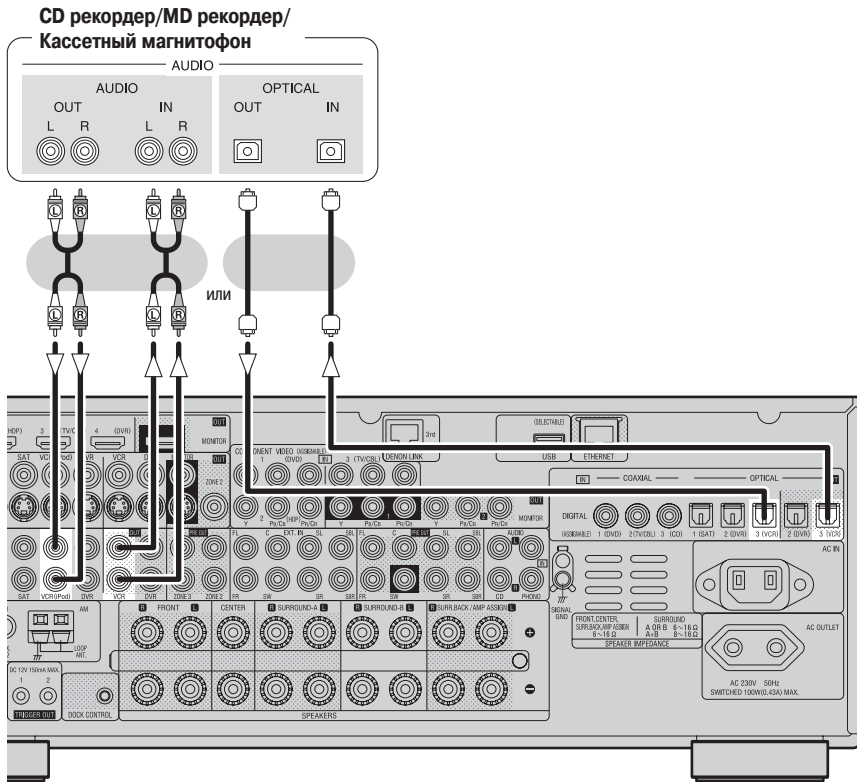

Примечание:

Подключайте выход компонента, соединенного с выходным разъемом ресивера AVR-3808 OPTICAL3, только к входу OPTICAL3.

Подключение дополнительных устройств

Внимательно следите за правильностью подключения левого (L) и правого (R) каналов и входов и выходов, в случае неправильного соединения подключение необходимо обязательно исправить.

Компоненты, снабженные разъемом DENON LINK

При использовании DVD-Audio, Super Audio CD и некоторых других типов дисков возможно многоканальное воспроизведение.

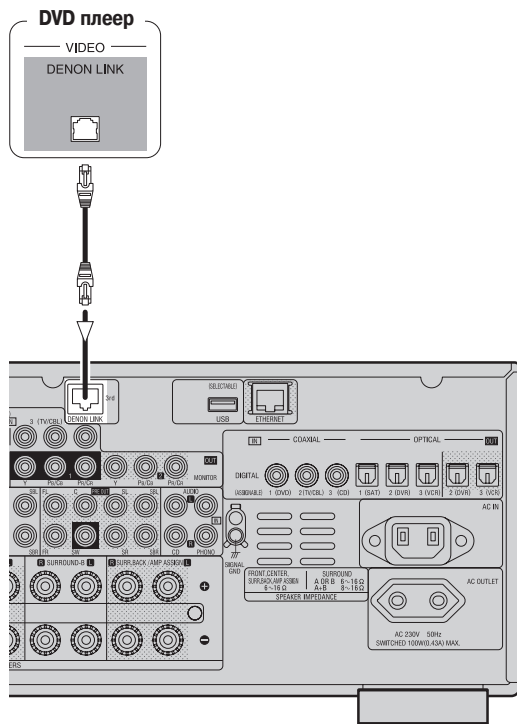

Чтобы использовать соединение DENON LINK, в меню настроек GUI необходимо произвести следующие настройки: «Source Select» – «Assign» – «Digital» – «DENON LINK» [«Выбор источника сигнала» – «Назначение» – «Цифровой сигнал» – «DENON LINK»] (страница 40).

Видеокамера / Игровая приставка

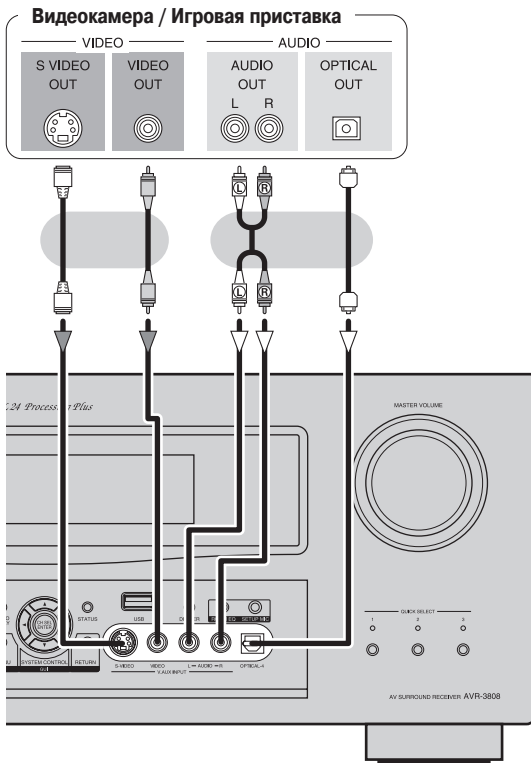

Внешний усилитель мощности

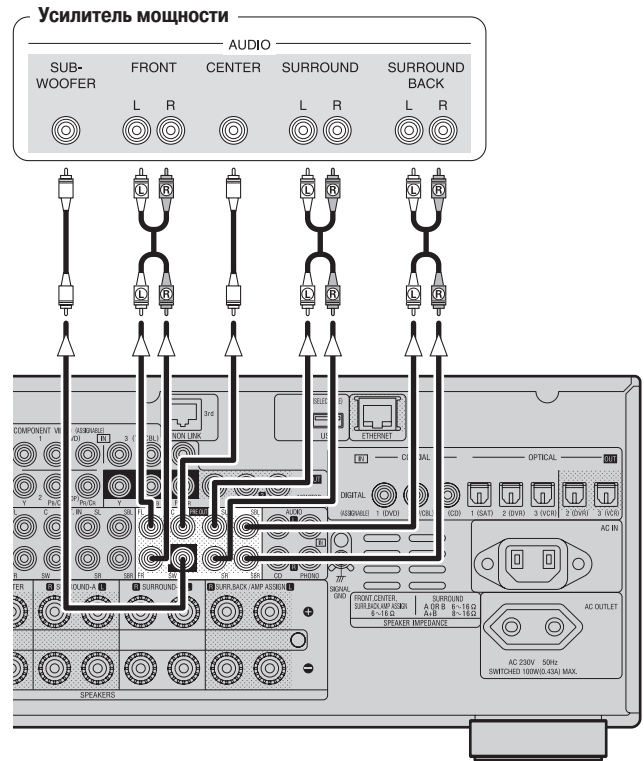

Компонент с многоканальным выходом

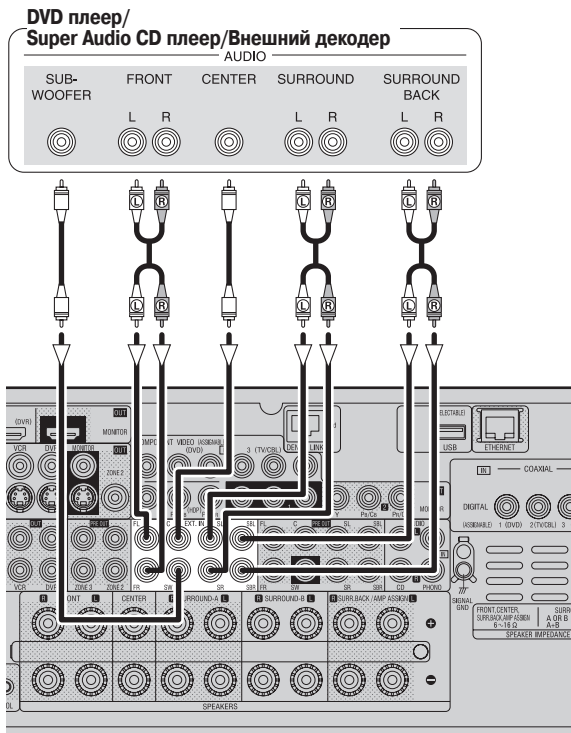

При использовании только одной тыловой акустической системы подключайте ее к левому каналу (SBL).



- Чтобы воспроизводить аналоговые сигналы, подайте их на входы EXT.IN, и, используя на основном блоке кнопку **INPUT MODE** или на пульте дистанционного управления кнопку **INPUT**, выберите «EXT.IN» или произведите настройки в меню GUI: «Source Select» – «(input mode)» – «Input Mode» – «EXT.IN» [«Выбор источника сигнала» – «Входной режим» – «Входной режим» – «EXT.IN»] (страница 39).
- Видео сигнал можно подключать так же, как и для DVD плеера (страница 13).
- Чтобы воспроизводить диски, защищенные от копирования, соединяйте вход EXT.IN ресивера AVR-3808 с аналоговым многоканальным выходом DVD плеера.

USB порт

Передняя панель

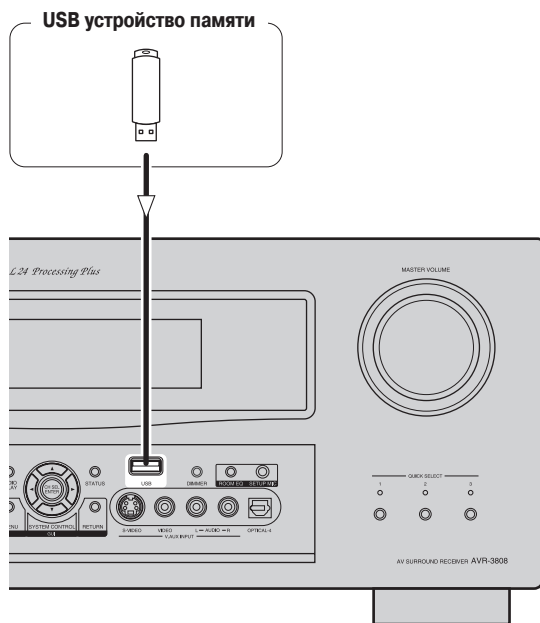

Задняя панель

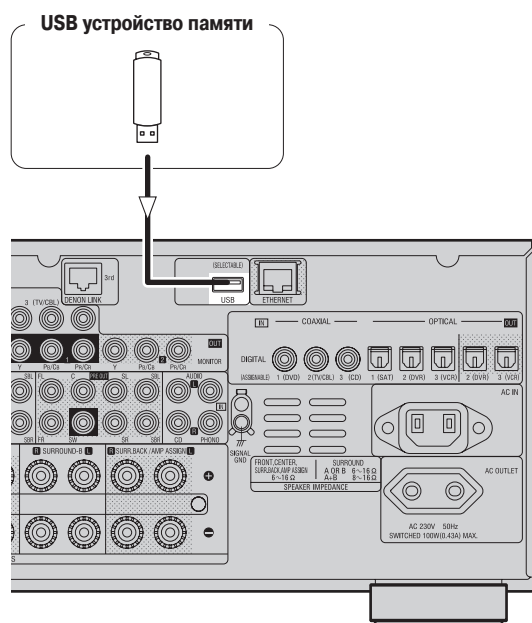

- В исходном состоянии USB устройство памяти может использоваться, если его просто подключить к USB порту на передней панели.
- Для смены используемого порта см. на странице 41 раздел «Выбор USB устройства».
- Инструкции, описывающие воспроизведение файлов с USB устройства памяти, приводятся на странице 57.

Примечания:

- Устанавливайте тот USB порт, который вы хотите использовать.
- Ресивер AVR-3808 имеет два USB порта – один на передней панели, и один на задней панели. Невозможно одновременно использовать USB устройства, подключенные к обоим портам. Выберите USB порт, который вы хотите использовать, в меню GUI: «Source Select» – «NET/USB» – «Playback Mode» – «USB Select» [«Выбор источника сигнала» – «Сеть/USB» – «Режим воспроизведения» – «Выбор USB»].

Подключение антенн

Штекер кабеля FM антенны вставляется в соответствующее гнездо.

Направление на радиостанцию

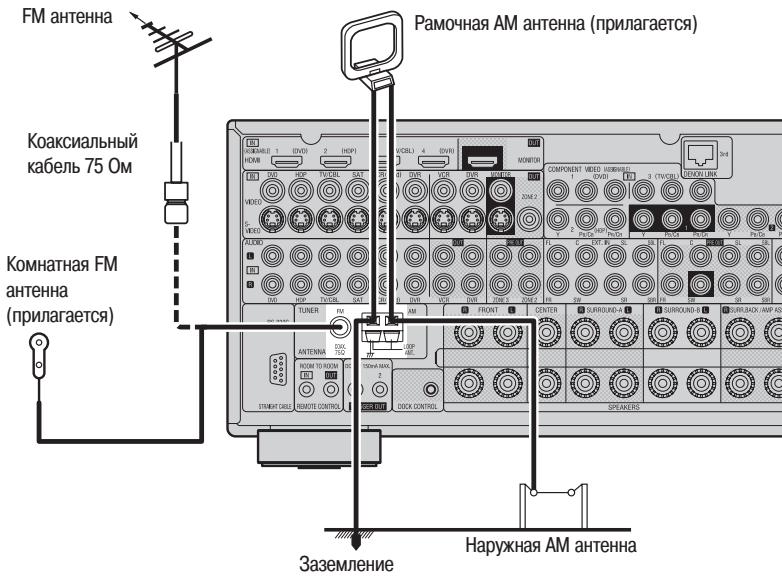

Сборка рамочной AM антенны

Подключите концы провода к клеммам AM антенны на ресивере.

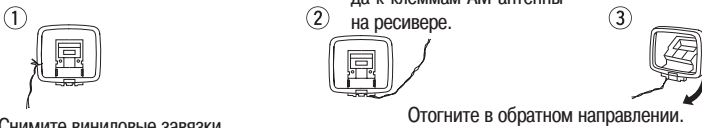

Снимите виниловые завязки и расправьте соединительный провод.

Отогните в обратном направлении.

а. Установка антенны на поверхности

б. Установка антенны на стене.

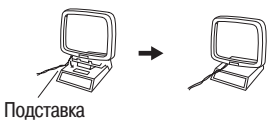

Подставка

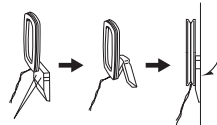

Установка на стене с помощью отверстий.

Подключение AM антенн

1. Нажмите рычажок

2. Вставьте провод.

3. Отпустите рычажок.



Примечания:

- Не подключайте две FM антенны одновременно.
- Даже если вы используете наружную AM антенну, рамочную антенну можно не отключать.
- Убедитесь в том, что провода рамочной AM антенны не касаются металлических частей панели.

Сетевое аудио

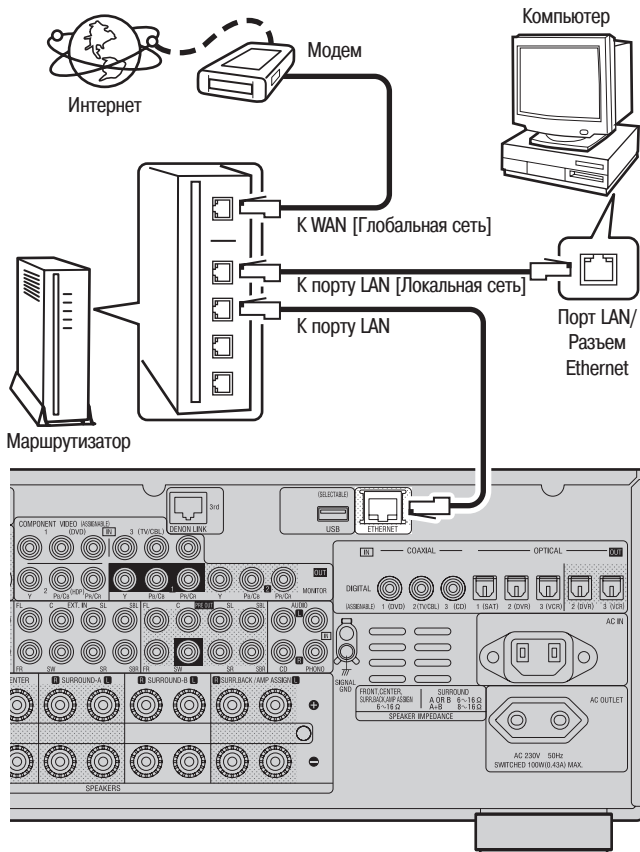

※ Свободное пространство на диске требуется для хранения музыкальных и видео файлов. Приведенные ниже размеры являются приблизительными.

Формат	Битрейт	Необходимо для записи одной минуты	Необходимо для записи одного часа
MP3 / WMA	128 кбит/с	Около 1 Мб	Около 60 Мб
	192 кбит/с	Около 1.5 Мб	Около 90 Мб
MPEG-4 AAC	256 кбит/с	Около 2 Мб	Около 120 Мб
	392 кбит/с	Около 3 Мб	Около 180 Мб
WAV (LPCM)	1400 кбит/с	Около 10 Мб	Около 600 Мб
FLAC	1080 кбит/с	Около 7.7 Мб	Около 464 Мб



Для подключения к Интернету свяжитесь с Интернет-провайдером или с компьютерным магазином

Примечания:

- Для подключения к Интернету необходим контракт с Интернет-провайдером. Если вы уже имеете широкополосное подключение к Интернету, то никаких дополнительных контрактов не требуется.
- Тип используемого маршрутизатора зависит от провайдера. Подробности можно уточнить у Интернет-провайдера или в компьютерном магазине.
- В зависимости от сервера, видео файлы могут быть показаны, он их нельзя будет воспроизводить на ресивере AVR-3808.

Дополнительные замечания

- Если вы имеете контракт с Интернет-провайдером на линию, для которой сетевые настройки производятся вручную, то произведите настройки в меню GUI: «Manual Setup» – «Network Setup» [«Ручные настройки» – «Настройка сети»] (страницы 33, 34).
- Если возможно, используйте с ресивером AVR-3808 функции DHCP и Auto IP, позволяющие производить автоматическую настройку сети.
- При использовании широкополосного маршрутизатора (с функцией DHCP) ресивер AVR-3808 производит установку IP-адреса и других параметров автоматически. При использовании ресивера AVR-3808, подключенного к сети без функции DHCP, производите установку IP-адреса и других параметров через меню GUI: «Manual Setup» – «Network Setup» [«Ручные настройки» – «Настройка сети»] (страницы 33, 34).
- Ресивер AVR-3808 не совместим с маршрутизатором PPPoE. PPPoE-совместимый маршрутизатор требуется только в том случае, если у вас имеется контракт на линию, которая поддерживает протокол PPPoE.
- В зависимости от провайдера, с которым вы имеете контракт, для использования функции Интернет-радио может потребоваться настройка прокси-сервера. Если для соединения с Интернетом вы произвели настройки прокси-сервера на компьютере, то сделайте аналогичные настройки прокси-сервера на ресивере AVR-3808.

Требуемая система

Широкополосное Интернет-подключение

Чтобы использовать функцию Интернет-радио ресивера AVR-3808, необходимо широкополосное соединение с Интернетом и обновление встроенной программы.

Модем

Это устройство, которое подключается к широкополосной линии, чтобы произвести связь с Интернетом. Иногда модем бывает встроен в маршрутизатор.

Маршрутизатор

- Для ресивера AVR-3808 мы рекомендуем использовать маршрутизатор, поддерживающий следующие функции:
 - Встроенный DHCP (Протокол динамической конфигурации хоста) сервер. Эта функция автоматически выделяет сетевые IP адреса.
 - Встроенный коммутатор 100BASE-TX
- При подключении нескольких устройств мы рекомендуем использовать коммутаторный хаб, обеспечивающий скорость передачи не менее 100 Мбит/с.

Ethernet кабель (рекомендуется категория не ниже CAT-5)

- Ресивер AVR-3808 не снабжается Ethernet кабелем.
- Некоторые плоские Ethernet кабели легко подвергаются воздействию помех. Мы рекомендуем использовать кабели обычного типа.
- Для Ethernet кабеля используйте экранированную витую пару (STP). Не используйте неэкранированную витую пару (UTP), поскольку при этом уровень помех может быть очень большим.

Компьютер

В качестве музыкального сервера рекомендуется использовать компьютер со следующими параметрами:

- Операционная система
Windows® XP Service Pack 2, Windows Vista
- Программное обеспечение (используйте одно из следующего):
 - .NET Framework 1.1 и Windows Media Connect (Windows XP)
 - Windows Media Player 11
 - DLNA-совместимое серверное программное обеспечение
- Интернет-браузер
Microsoft Internet Explorer 5.01 или более поздняя версия
- Порт LAN
- 300 Мб свободного дискового пространства

Мультизонный режим

Подключение выходов предварительных усилителей к зоне 2 или зоне 3

- Если подключается другой усилитель мощности или предварительный усилитель, то разъемы выходов предварительных усилителей (регулируемый или фиксированный уровень) на зону 2 или зону 3 можно использовать для одновременного воспроизведения различных источников сигнала в зоне 2 или зоне 3 (☞ страница 70–73).
- При использовании S-Video или композитный кабель, то соединяйте с аналогичными разъемами монитора.
- Видео выход имеется только для второй зоны.

Примечание:

- Для аудио выхода используйте высококачественный шнур, в противном случае могут возникать фоновое гудение и прочие помехи.
- Инструкции по установке и работе отдельно продаваемых устройств приводятся в прилагаемых к ним руководствам.
- Чтобы осуществить мультизонное воспроизведение, см. раздел «Назначение усилителя / Подключение других зон и операции с ними» (☞ страницы 70–73).

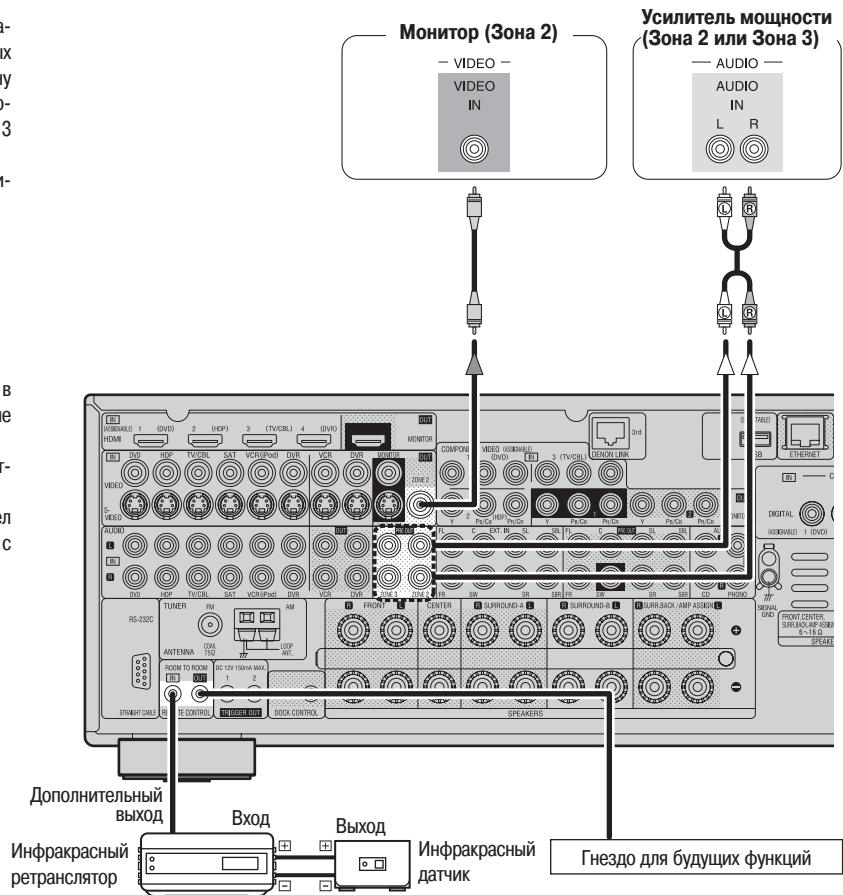

Внешнее управляющее устройство

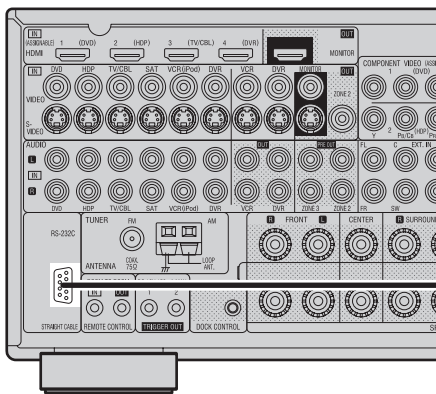

Разъем RS-232C

Этот разъем используется для подключения внешнего управляющего устройства.

※ Если вы хотите управлять ресивером AVR-3808 от внешнего устройства с помощью интерфейса RS-232C, то сначала выполните описанные ниже операции.

- 1 Включите питание ресивера AVR-3808.
- 2 Выключите питание ресивера AVR-3808 с внешнего контроллера.
- 3 Убедитесь в том, что AVR-3808 находится в дежурном режиме.



- При использовании ресивера в сочетании с радиочастотным (RF) пультом дистанционного управления (RC-7000C1, продается отдельно) или радиочастотным дистанционным приемником (RC-7001C1, продается отдельно) возможны двухсторонние коммуникации с радиочастотным пультом.
- Информация о состоянии ресивера AVR-3808, а также аудио файлы с iPod плеера и Интернета могут просматриваться на дисплее радиочастотного пульта. Подробности смотрите в инструкциях по использованию соответствующих устройств.
- При использовании ресивера вместе с радиочастотным пультом дистанционного управления или радиочастотным приемником произведите настройки в меню GUI: «Manual Setup» – «Option Setup» – «2Way Remote» – «Used» [«Ручная настройка» – «Настройка опций» – «2-сторонний пульт» – «Используется»] (☞ страница 36).

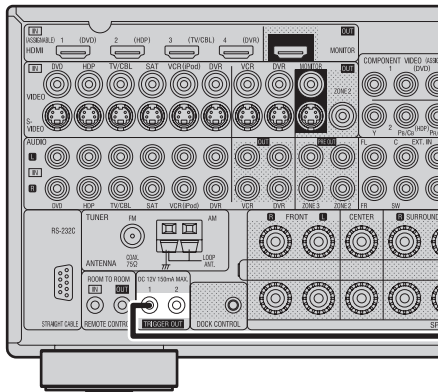

Выходные триггерные разъемы

Питание внешнего устройства, снабженного входом триггерного управления, можно включать и выключать в соответствии с операциями, производимыми на ресивере AVR-3808. Подробности см. в меню GUI: «Manual Setup» – «Option Setup» – «Trigger Out 1» или «Manual Setup» – «Option Setup» – «Trigger Out 2» [«Ручная настройка» – «Настройка опций» – «Триггерный выход 1 (2)»] (↔ страница 36).

- Выходной уровень: 150 мА/ 12 В
Проверьте состояние триггерного входа подключаемого устройства.
- Если уровень включения триггерного входа подключаемого устройства больше 150 мА/ 12 В, то может сработать схема защиты ресивера AVR-3808. В этом случае на дисплее появится сообщение «TRIGGER PROTECT» [Защита триггерного выхода]. Если это произойдет, выключите питание ресивера AVR-3808 и отключите подключенное устройство.

Подключение сетевого кабеля

Прежде, чем подключать сетевой шнур, завершите все остальные соединения.

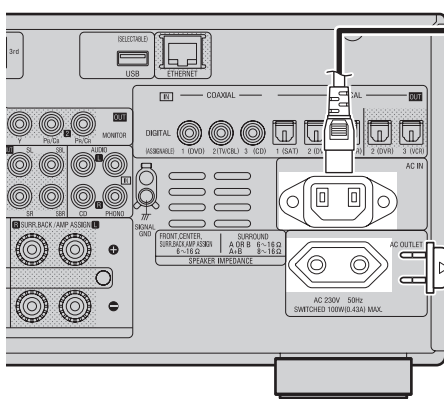

Сетевой кабель (прилагается) К домашней сетевой розетке (переменное напряжение 230 В, 50 Гц)

Подключения к сетевой розетке

- Эта розетка предназначена для подключения внешних аудио приборов.
- Напряжение в этой розетке включается и выключается вместе с включением и выключением ресивера.
- К этой розетке можно подключать аудио оборудование, потребляющее мощность не более 100 Вт (ток 0,43 А).

Примечания:

- Плотно вставляйте все сетевые вилки в розетку. Плохой контакт может привести к помехам при работе ресивера.
- Выходную розетку используйте только для подключения аудио приборов. Не используйте ее для подключения фенов и других электроприборов.

После того, как все будет подключено

Включение питания (↔ страница 48).

Операции с меню GUI

Для ресивера AVR-3808 настройки и операции для большинства функций можно производить с помощью меню GUI, отображенного на экране монитора.



GUI не может накладываться на изображение при подаче на вход xvYCC или компонентного 1080p сигнала, а также при использовании компьютерного разрешения (например, VGA).

Пример вывода символа GUI в заголовках

Пункты, в заголовках которых указывается этот символ, могут выполняться из меню GUI. Мы рекомендуем выполнять такие операции именно из GUI.

Автоматическая настройка

Оптимизация настроек для используемых акустических систем. Необходимые настройки для используемых акустических систем будут выполнены автоматически. Производите операции, как указано в GUI.



Это символ GUI для данного пункта настройки или подменю, к которому принадлежит этот пункт.

Пример вывода параметров, используемых по умолчанию

В списках выбираемых опций или в пределах регулировки опция в рамке используется по умолчанию.

[Выбираемые опции] 7.1 (B) 7.1 5.1

Примеры экранов GUI

Ниже показаны некоторые типичные примеры экранов GUI.

Пример: Меню навигации (меню верхнего уровня)

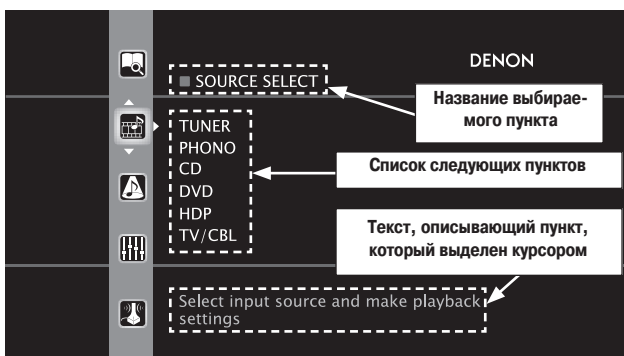

Пример: Меню с иллюстрациями (Auto Setup [Автоматическая настройка])

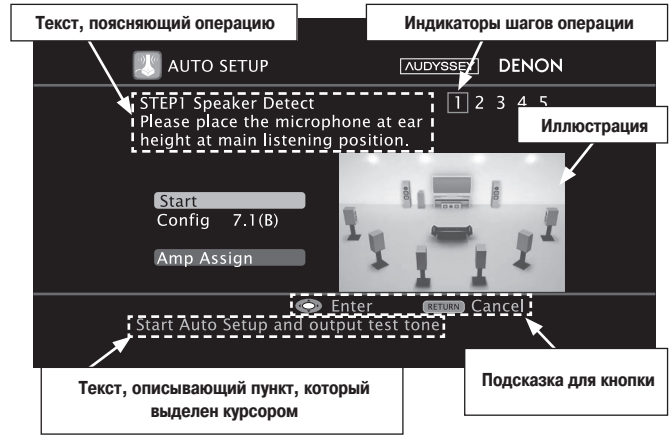

Отображение положения курсора

Символ

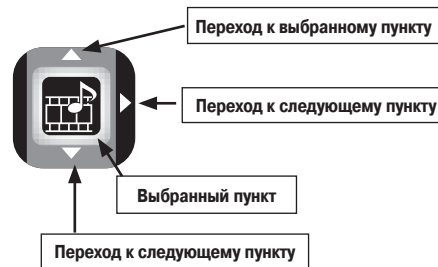

Список

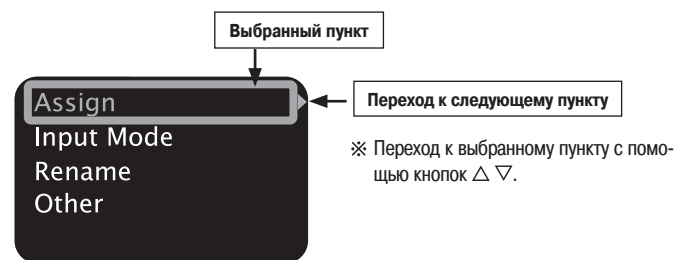

Операции

Их можно выполнять как на самом устройстве, так и на пульте дистанционного управления.

1 Нажмите кнопку MENU.

Появится меню GUI.

※ Чтобы производить операции с помощью пульта дистанционного управления, для него должен быть выбран режим AMP.

2 Используя кнопки Δ ∇▷, выберите меню, с которым вы хотите производить операции.

※ Для возврата к предыдущему пункту нажимайте кнопку ◀ или RETURN.

3 Для ввода настройки нажимайте кнопку ENTER.

4 Для выхода из меню используйте кнопку MENU.



При установке «Screensaver» [Сохранение экрана] в положение «ON» [Вкл.], при простое в течение около 3 минут активируется этот режим.

Информация
(☞ страница 46, 47)

- Состояние
 - Главная зона
 - Зона 2/3
- Входной аудио сигнал
- HDMI информация
- Автоматический выбор режима пространственного звучания
- Быстрый выбор
- Запомненная радиостанция



Параметры
(☞ страница 43 – 46)

- Аудио
 - Параметры режима пространственного звучания
 - Режим
 - Эквалайзер Сипета
 - Сжатие динамического диапазона
 - Регулировка динамического диапазона
 - Канал низкочастотных эффектов
 - Центральная часть панорамы
 - Панорама
 - Размеры
 - Ширина центральной части панорамы
 - Время задержки
 - Эффект
 - Уровень эффекта
 - Размер комнаты
 - Автоматический выбор режима пространственного звучания
 - Выход на сабвуфер
 - Ослабление уровня сабвуфера
 - Сабвуфер
 - Использование установок, заданных по умолчанию
- Тембр
 - Отключение регуляров тембра
 - Низкие частоты
 - Высокие частоты
 - Настройка эквалайзера в соответствии с акустической комнатой
 - Восстановление сжатого аудио
 - Ночной режим
 - Задержка аудио
- Настройка изображения
 - Контрастность
 - Яркость
 - Цветность
 - Оттенок



Выбор источника сигнала (☞ страница 38 – 41)

- Тонер (FM/AM)
 - Воспроизведение
 - Автоматическое сохранение станций
- PHONO
 - Входной режим
 - Изменение названия входа
 - Прочее
- Пропуск станции (при выборе)
 - Название запомненной станции
 - Уровень источника сигнала
- Входной режим
 - Выбор видео
 - Изменение названия запомненной станции
 - Прочее
 - Уровень источника сигнала
- NET/USB
 - Воспроизведение
 - Режим воспроизведения
 - Режим воспроизведения (плеер iPod)
 - Назначение
 - Входной режим
 - Изменение названия входа
 - Прочее
 - Выбор видео
 - Преобразование видео (кросс CD)
 - Уровень источника сигнала
- CD, DVD, HDR, TV/CBL, SAT, YCR, DVR, V.AUX
 - Воспроизведение
 - Автоматическая настройка
 - Входной режим
 - Изменение названия входа
 - Прочее
 - Выбор видео
 - Уровень источника сигнала
- DAB
 - Воспроизведение
 - Автоматическая настройка
 - Входной режим
 - Изменение названия входа
 - Прочее
 - Выбор видео
 - Уровень источника сигнала

Режим пространственного звучания (☞ страница 41, 42)

- Стерео
- Прямое воспроизведение
- Стандартный режим
- DOLBY PLII, DOLBY PLII или DOLBY PL
- DTS NEO:6
- 7-канальное стерео
- Широкая панорама
- Большой стадион
- Рок-площадка
- Джаз-клуб
- Классический концерт
- Монофонический фильм
- Игровая приставка
- Режим MATRIX
- Псевдо-пространственное звучание

Автоматическая настройка (☞ страница 26 – 28)

- Автоматическая настройка
 - Шаг 1. Обнаружение акустических систем
 - Шаг 2. Измерения
 - Шаг 3. Вычисления
 - Шаг 4. Проверка
 - Шаг 5. Сохранение
- Опции
 - Настройка эквалайзера в соответствии с акустической комнатой
 - Прямой режим
 - Выбор микрофона
- Параметры
 - Проверка конфигурации акустических систем
 - Проверка расстояния
 - Проверка уровней каналов
 - Проверка кроссовера
 - Проверка эквалайзера
 - Восстановление параметров

Ручная настройка (☞ страница 29 – 37)

- Настройка акустических систем (☞ страница 29, 30)
 - Конфигурация акустических систем
 - Режим работы сабвуфера
 - Расстояние
 - Уровни каналов
 - Частота кроссовера
 - Базовые акустические системы
- Настройка HDMI (☞ страница 31)
 - Скалер (чересстрочная/прогрессивная развертка)
 - Разрешение
 - Прогрессивный режим
 - Формат
 - Цветовое пространство
 - RGB диапазон
 - Автоматическая синхронизация артикуляции
- Аудио (☞ страница 31, 32)
 - Настройка входа EXH.IN
 - Базовые акустические системы
 - Уровень сабвуфера
 - 2-канальный прямой режим/стерео
 - Опция смешивания каналов
 - Автоматический выбор режима пространственного звучания
 - Ручная регулировка эквалайзера
- Сетевые настройки (☞ страница 33 – 34)
 - Сетевые настройки
 - Прочие настройки
 - Энергосбережение
 - Набор символов
 - Язык
 - Информация о сети
- Настройка зон (☞ страница 34)
 - Зона 2
 - Низкие частоты
 - Высокие частоты
 - Филتر высоких частот
 - Уровень левого канала
 - Уровень правого канала
 - Канал
 - Уровень громкости
 - Ограничение уровня громкости
 - Ограничение уровня громкости при включении питания
 - Зона 3
 - Низкие частоты
 - Высокие частоты
 - Филтер высоких частот
 - Уровень левого канала
 - Уровень правого канала
 - Канал
 - Уровень громкости
 - Ограничение уровня громкости
 - Ограничение уровня громкости при включении питания
 - Уровень приглушения
- Настройка опций (☞ страница 35 – 37)
 - Назначение усилителя
 - Регулировка громкости
 - Максимальный уровень
 - Уровень громкости при включении
 - Уровень приглушения
 - Удаление источника сигнала
 - Графический интерфейс пользователя
 - Сохранение экрана
 - «Обои»
 - Формат
 - Текст
 - Главный уровень громкости
 - Сеть/USB
 - Плеер iPod
 - Тонер
 - Имя для быстрого выбора
 - Триггерный выход 1
 - Триггерный выход 2
 - Идентификация дистанционного пульта
 - 2-стороннее дистанционное управление
 - Яркость дисплея
 - Блокировка настроек
 - Режим обслуживания
 - Обновление встроенной программы
 - Язык (☞ страница 37)



Auto Setup [Автоматическая настройка]

- Эта процедура позволяет измерить акустические параметры ваших акустических систем и комнаты, в которой производится прослушивание, и автоматически произвести оптимальные настройки.
- Эта функция обеспечивает оптимальное окружение для прослушивания во всех четырех мест прослушивания в домашнем кинотеатре, в котором слушают музыку или смотрят фильм одновременно несколько людей.

Измерения выполняются путем последовательного помещения измерительного микрофона в разные положения, где сидят члены семьи в зоне прослушивания, окруженной акустическими системами, как показано в **Примере ①**. Для получения лучших результатов мы рекомендуем проделать измерения не менее чем для 6 положений.

Даже если домашний кинотеатр используется небольшим количеством людей, как показано в **Примере ②**, измерение в точках вокруг положения прослушивания приводит к более точной коррекции.

Пример ①



Пример ②

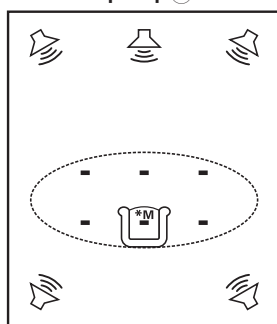

Замечание о главном положении для прослушивания (*M)

Главное положение для прослушивания относится к центру зоны прослушивания или к тому месту, где вы должны сидеть, если смотрите или слушаете в одиночестве.

Это положение считается базовым, от которого вы измеряете расстояния до акустических систем.



Чтобы определить среду прослушивания вручную в соответствии со своими предпочтениями, см. страницы 29, 30.

Подготовка

- 1 Вставьте штекер прилагаемого измерительного микрофона в гнездо **SETUP MIC**, которое находится на основном блоке. Автоматически появится экран настроек.

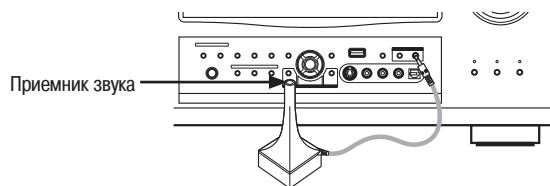

- 2 Закрепите измерительный микрофон на штативе от фотоаппарата и т.п. и установите его в основное положение для прослушивания, причем микрофон необходимо направить к потолку.



- ※ Отрегулируйте высоту положения измерительного микрофона таким образом, чтобы он был на высоте ушей слушающих.



При использовании измерительного микрофона с подключенным сабвуфером перед началом процедуры автоматической настройки выполните следующие действия:

- Регулировка громкости: центральное положение
- Частота кроссовера: максимальное значение
- Низкочастотный фильтр: выключен
- Дежурный режим: выключен

Примечания:

- Не отключайте измерительный микрофон до тех пор, пока не закончится процедура автоматической настройки.
- При использовании наушников перед началом процедуры автоматической настройки их необходимо отключить.

Auto Setup [Автоматическая настройка]

Оптимизация настроек для используемых акустических систем

GUI



● Дерево меню ●

Автоматическая настройка

1 Auto Setup [Автоматическая настройка]

2 Option [Опции]

3 Parameter [Параметры]

Auto Setup [Автоматическая настройка]

Настройки производятся автоматически



[Схема автоматической настройки]

Шаг 1. Обнаружение акустических систем



Шаг 2. Измерения (от 2 до 8 положений)



Шаг 3. Вычисления



Шаг 4. Проверка



Шаг 5. Сохранение

Пуск

Запустите автоматическую настройку и включите контрольный сигнал. Перед началом процедуры автоматической настройки произведите необходимые установки.



Если во время измерений появится сообщение об ошибке, сверьтесь со справочной табличкой «Сообщения об ошибках», примите необходимые меры, затем переделайте измерения (☞ страница 28).

Конфигурация

Акустические системы должны быть выбраны заранее в следующем пункте.

[Выбираемые опции] 7.1 (B) 7.1 5.1



Настройка конфигурации акустических систем уменьшает время, необходимое для анализа акустических систем во время процедуры автоматической настройки.

Назначение усилителя

Дополнительная настройка: изменяет назначение усилителя мощности.

Примечание:

Опции, выбираемые в пункте «Configuration», зависят от выбора, произведенного в настройках «Amp Assign» [Назначение усилителя].

Шаг 1. Определение акустических систем

Для главного положения прослушивания определяются подключение и полярность акустических систем. В это время в главном положении прослушивания автоматически определяются акустические свойства окружающей среды («Speaker size check [Проверка размера акустических систем]», «Distance correction [Коррекция расстояния]», «Channel level adjustment [Регулировка уровней каналов]», «Crossover frequency check [Проверка частоты кроссовера]», «Room EQ correction [Коррекция эквалайзера с учетом акустики комнаты]»).

После того, как измерения будут завершены, будут выведены результаты измерений, касающиеся подключенных акустических систем.

Примечания:

- Во время измерений воспроизводятся громкие звуки. Будьте аккуратны при измерениях ночью или если поблизости находятся дети.
- Не стойте между акустическими системами и измерительным микрофоном и не допускайте препятствий между ними во время выполнения измерений. Имеющиеся препятствия приведут к неправильным измерениям.
- Во время измерения соблюдайте тишину. Громкие звуки в области измерений приведут к неправильным измерениям.
- Использование регулятора **MASTER VOLUME** на основной блоке или кнопок **VOL+/-** на пульте дистанционного управления во время измерения приведут к отмене измерений.
- Не изменяйте после пункта «Шаг 1» уровень громкости подключенных акустических систем или сабвуфера.

Шаг 2. Измерения

Акустика комнаты измеряется для 2 – 8 положений измерительного микрофона («Speaker size check [Проверка размера акустических систем]», «Crossover Frequency check [Проверка частоты кроссовера]», «Room EQ correction [Коррекция эквалайзера с учетом акустики комнаты]»).

После того, как одно измерение будет выполнено, переместите измерительный микрофон в другое положение.



Измерения проводите не менее чем для 6 положений (основное положение для прослушивания и 5 других положений). Измерения можно завершить, даже если они были проведены только для 5 положений, но для получения более качественных результатов мы рекомендуем производить измерения не менее, чем для **6 положений**. (Максимальное количество положений, для которых можно произвести измерения – 8).

Шаг 3. Вычисления

Когда в «Шаге 2» будет выбран пункт «Calculate (Вычисление)», то автоматически производится анализ акустических систем.



Время, необходимое для этого анализа, зависит от количества подключенных акустических систем. Чем больше количество акустических систем, тем больше времени необходимо для анализа.

Шаг 3. Проверка

После того, как операция автоматической настройки будет завершена, на экране появятся результаты измерений. Выберите любой пункт, результаты которого вы хотите проверить и выполните проверку.



Результаты, которые отличаются от реальных расстояний, могут быть получены для акустических систем со встроенными фильтрами (сабвуферы и т.п.).

Шаг 5. Сохранение

Результаты автоматической настройки будут сохранены.

Примечания:

Не выключайте питание ресивера во время сохранения результатов в памяти.

Сообщения об ошибках

Если процесс автоматической настройки не может быть завершен из-за установки акустических систем, измерения параметров окружающей среды и т.п., то на дисплее выводится сообщение об ошибке. Если это произойдет, проверьте относящиеся к этой проверке пункты, а затем выполните процесс автоматической настройки заново.

Сообщения об ошибках (примеры)	Причина	Необходимые действия
No microphone or speaker [Нет микрофона или акустических систем]	<ul style="list-style-type: none">• Прилагаемый микрофон не подключен.• Обнаружены не все акустические системы.	<ul style="list-style-type: none">• Подключите прилагаемый измерительный микрофон к гнезду SETUP MIC на передней панели основного блока.• Проверьте подключение акустических систем.
Ambient noise is too high or Level is too low [Слишком высок уровень окружающего шума или выходной уровень слишком низок]	<ul style="list-style-type: none">• В комнате слишком много шума, что не позволяет произвести точные измерения.• Уровень громкости акустических систем или сабвуфера слишком низок, что не позволяет произвести точные измерения.	<ul style="list-style-type: none">• Выключите устройство, создающее шум, либо уберите его.• После того, как источник шума будет удален, попробуйте произвести измерения еще раз.• Проверьте установку акустических систем и их ориентацию.• Отрегулируйте уровень громкости сабвуфера.
None [Отсутствует]	<ul style="list-style-type: none">• Отображаемая акустическая система не обнаружена.<ul style="list-style-type: none">• Неправильно определены акустические системы левого (L) и правого (R) каналов.• Был обнаружен только один боковой канал (A) или (B).• Звук воспроизводится каналом R, когда подключен только одна тыловая акустическая система.• Была обнаружена тыловая или боковая (B) акустическая система, но система (A) не обнаружена.	<ul style="list-style-type: none">• Проверьте подключения акустических систем, показанных на дисплее.
Phase [Фаза]	<ul style="list-style-type: none">• Обратная полярность акустической системы, показанной на дисплее.	<ul style="list-style-type: none">• Проверьте полярность подключения акустической системы, показанной на дисплее.• Для некоторых акустических систем это сообщение об ошибке может выводиться даже в том случае, если они подключены правильно. В этом случае выберите пункт «Skip» [Пропустить].



Чтобы произвести измерения заново, выберите пункт «Retry» [Повторить].

Примечание:

Перед проверкой конфигурации акустических систем обязательно отключите питание.

2 Option [Опции]

Выберите настройки для эквалайзера, микрофона и т.п.



Room EQ [Настройка эквалайзера в соответствии с акустической комнатой]

Выберите способ настройки эквалайзера.

[Выбираемые опции] **All** [Все] **Assign** [Назначить]

Direct Mode [Режим прямого воспроизведения]

Выберите настройки эквалайзера для режима DIRECT или PURE DIRECT.

[Выбираемые опции] **ON** [Включено] **OFF** [Выключено]

Mic Select [Выбор микрофона]

Если прилагаемый микрофон не используется, то выберите тип микрофона. Используется микрофон, подключенный к входу V.AUX L.

[Выбираемые опции] **Mic** [Прилагаемый микрофон] **V.AUX L** [Произвольный]

3 Parameter Check [Проверка параметров]

Проверка результатов автоматической настройки. Параметры выводятся на дисплей после того, как будет завершена процедура автоматической настройки.



[Проверяемые пункты]

Spkr Config Check [Проверка конфигурации акустических систем]

Distance Check [Проверка расстояний]

Ch. Level Check [Проверка уровней каналов]

Crossover Check [Проверка кроссовера]

EQ Check [Проверка эквалайзера]



Результаты автоматической настройки можно установить заново при выборе пункта «Restore» [Восстановить].



Manual Setup [Ручная настройка]

Подробные настройки всех параметров.

Speaker Setup [Настройка акустических систем]

Используйте эту процедуру для ручной настройки акустических систем или для изменения параметров, заданных во время автоматической настройки.

Дерево меню

Ручные настройки

- Настройка акустических систем
 - 1 Speaker Configuration** [Конфигурация акустических систем]
 - 2 Subwoofer Mode** [Режим работы сабвуфера]
 - 3 Distance** [Расстояния]
 - 4 Channel Level** [Уровни каналов]
 - 5 Crossover Frequency** [Частота кроссовера]
 - 6 Surround Speaker** [Боковые акустические системы]

1 Speaker Configuration [Конфигурация акустических систем]

Выберите конфигурацию акустических систем и задайте их размеры (по способности воспроизведения низких частот).

Front [Фронтальные акустические системы]

Задайте размер фронтальных акустических систем.

[Выбираемые опции] **Large** [Большая] **Small** [Маленькая]

Center [Центральная акустическая система]

Задайте размер центральной акустической системы.

[Выбираемые опции] **Large** [Большая] **Small** [Маленькая] **None** [Нет]

Subwoofer [Сабвуфер]

Задайте наличие сабвуфера.

[Выбираемые опции] **Yes** [Да] **No** [Нет]

Surround A [Боковые акустические системы A]

Задайте наличие боковых акустических систем A и их размер.

[Выбираемые опции] **Large** [Большая] **Small** [Маленькая] **None** [Нет]

Surround B [Боковые акустические системы B]

Задайте наличие боковых акустических систем B и их размер.

[Выбираемые опции] **Large** [Большая] **Small** [Маленькая] **None** [Нет]

Surround Back [Тыловые акустические системы]

Задайте наличие тыловых акустических систем и их размер.

[Выбираемые опции] **Large** [Большая] **Small** [Маленькая] **None** [Нет]

2spkr [2 системы] **1spkr** [1 система]

Large : Выбирайте эту опцию для больших акустических систем, обеспечивающих хорошее воспроизведение низких частот.

Small : Выбирайте эту опцию для небольших акустических систем, плохо воспроизводящих низкие частоты.



- Выбирайте опции «Large» и «Small» не по физическим размерам акустических систем, а по тому, как они воспроизводят низкие частоты на основе частоты, установленной в пункте «Crossover Frequency» [Частота кроссовера] (☞ страница 30).
- Если для фронтальной акустической системы выбрана опция «Small», то для сабвуфера автоматически устанавливается опция «Yes».
- Если для сабвуфера выбрана опция «No», то для фронтальных акустических систем автоматически устанавливается опция «Large».
- Если для боковой акустической системы A выбрана опция «None», то для боковой B и для тыловой акустической системы автоматически устанавливается на «None».
- При использовании только одной тыловой акустической системы, подключайте ее к левому каналу (SBL).

2 Subwoofer Mode [Режим работы сабвуфера]

Задайте низкочастотный сигнал, воспроизводимый сабвуфером.

[Выбираемые опции] **LFE** [Канал низкочастотных эффектов]

LFE+Main [LFE + Основные каналы]



- Этот пункт можно настраивать только в том случае, если в меню GUI «Speaker Configuration» – «Subwoofer» [«Конфигурация акустических систем» – «Сабвуфер»] выбрана опция «Yes» [Да].
- При воспроизведении музыки или фильма выбирайте тот режим, который обеспечивает лучшее воспроизведение низких частот.
- Если вы хотите, чтобы низкочастотные сигналы всегда воспроизводились сабвуфером, то выберите опцию «LFE+Main».

3 Distance [Расстояния]

Задайте расстояния от места прослушивания до акустических систем.

Прежде, чем производить установки, измерьте расстояния от места прослушивания до каждой из акустических систем.

Meter / Feet [Метры / Футы]

Выберите единицу измерения расстояния.

Step [Шаг]

Задайте шаг (минимальную разницу).

[Выбираемые опции]

0.1m **0.01m** : эта опция может быть выбрана, если в качестве единицы измерений заданы метры (Meters).

1ft **0.1ft** : эта опция может быть выбрана, если в качестве единицы измерений заданы футы (Feet).

Default [Установки по умолчанию]

Сброс всех установок к значениям, используемым по умолчанию.

Distance measurement [Измерение расстояний]

Выберите акустическую систему, которую вы хотите настроить, затем задайте соответствующее расстояние. Выбирайте значение, ближайшее к измеренному.

[Диапазон изменений]

0.00m ~ 18.00m : выводится только в том случае, если в качестве единицы измерения выбраны метры

0.0ft ~ 60.0ft : выводится только в том случае, если в качестве единицы измерения выбраны футы

Примечание:

Устанавливайте расстояние между положением прослушивания и любой из акустических систем не более 6 метров (20 футов).

4 Channel Level [Уровень каналов]

Настройте уровни каналов таким образом, чтобы громкость акустических систем всех каналов была одинаковой.

Mode [Режим]

Выберите режим воспроизведения контрольного сигнала.

[Выбираемые опции] **Auto** [Автоматический] **Manual** [Ручной]

Surround [Боковая акустическая система]

Выберите боковую акустическую систему, которая будет воспроизводить контрольный сигнал.

[Выбираемые опции] **A** **B** **A+B**

Start [Пуск]

Начало воспроизведения контрольного сигнала.

[Диапазон изменений] **-12 дБ** - **0 дБ** - **+12 В**

Операции с использованием основного пульта дистанционного управления

Настройка контрольного сигнала с помощью основного пульта дистанционного управления возможна только в режиме «Auto» и эффективна только в режиме STANDARD. Настроенные уровни для других каналов сохраняются в памяти автоматически.

[Настройка с помощью контрольного сигнала]

- 1 Нажмите кнопку **TEST**.
Контрольный сигнал будет воспроизводиться разными акустическими системами.
- 2 Используя кнопки <D>, отрегулируйте каналы таким образом, чтобы их уровни громкости были одинаковыми.
- 3 По завершении настройки нажмите еще раз кнопку **TEST**.



- Если в меню GUI «Speaker Configuration» – «Surround Back» [«Конфигурация акустических систем» – «Тыловая акустическая система»] выбрана опция «1spkr» [1 система] (☞ страница 29), то на дисплее отображается «Surround Back».
- Акустические системы, для которых в пункте «Speaker Configuration» выбрана опция «None», на дисплее не отображаются.
- Настройку пункта «Surround» [Боковая акустическая система] можно производить только в том случае, если в меню GUI «Speaker Configuration» – «Surround A» или «Surround B» выбрана опция «Large» или «Small» (☞ страница 29).
- При использовании боковых акустических систем обязательно отрегулируйте уровни громкости всех систем.
- При регулировке уровней каналов настроенные значения запоминаются для всех режимов пространственного звучания. Для отдельной настройки уровней каналов в разных режимах пространственного звучания используйте операцию, описанную на странице 60.

Default [Установки по умолчанию]

Сброс установок к их исходным значениям.

5 Crossover Frequency [Частота кроссовера]

Выберите частоту кроссовера, ниже которой сигнал будет воспроизводиться сабвуфером

[Выбираемые опции]

40 Гц **60 Гц** **80 Гц** **90 Гц** **100 Гц** **110 Гц**
120 Гц **150 Гц** **200 Гц** **250 Гц**

Сабвуфер будет воспроизводить только ту часть низкочастотного сигнала, частота которого ниже установленной частоты кроссовера.

Устанавливайте эту частоту в соответствии с возможностями используемых акустических систем.

Advanced [Дополнительные настройки]:

Установите частоту настройки отдельно для разных акустических систем.



- Частоту кроссовера можно установить только в том случае, если имеются акустические системы, для которых в меню GUI «Speaker Configuration» выбрана опция «Small» или если для сабвуфера выбрана опция «Yes» (☞ страница 29).
- Если в меню GUI «Subwoofer Mode» (☞ страница 29) выбрана опция «LFE», то можно производить настройку конфигурации акустических систем, для которых указана опция «Small». Если же выбрана опция «LFE+Main», то это можно производить независимо от размера акустических систем.
- Если для акустической системы выбрана опция «Small», то она не будет воспроизводить частоты, ниже установленной частоты кроссовера. Низкие частоты, которые находятся ниже частоты среза кроссовера, воспроизводятся сабвуфером или фронтальными акустическими системами.
- Всегда устанавливайте частоту кроссовера равной 80 Гц. Однако при использовании небольших акустических систем мы рекомендуем устанавливать частоту выше этого значения.

6 Surround Speaker [Боковая акустическая система]

Выберите боковые акустические системы, используемые в каждом режиме пространственного звучания.

[Выбираемые опции] **A** **B** **A+B**



Операции с использованием основного пульта дистанционного управления

Нажмите кнопку **SPKR**.



- Эту настройку можно производить при использовании меню GUI «Speaker Configuration» – «Surround A» и «Surround B» [«Конфигурация акустических систем» – «Боковые акустические системы A» и «Боковые акустические системы B»] (☞ страница 29).
- При использовании выходов предварительных усилителей, выбирайте либо «Surround A» либо «Surround B».
- Производите настройку боковых акустических систем, когда для входного режима в меню GUI «Manual Setup» – «Audio Setup» – «EXT. IN Setup» выбрана опция «EXT. IN» (☞ страница 31).

Замечание о настройке типа акустических систем при использовании обеих боковых акустических систем A и B

Если для любой из боковых акустических систем A и B задана опция «Small», то выходной сигнал будет таким же, как если бы опция «Small» была задана для обеих систем A и B.

HDMI Setup [Настройка HDMI]

Произведите настройки для HDMI видео/аудио выхода.

GUI

● Дерево меню ●

Ручная настройка

Настройка HDMI

- 1 i/p Scaler [Скалер (чересстрочная/прогрессивная развертка)]
- 2 Resolution [Разрешение]
- 3 Progressive Mode [Прогрессивный режим]
- 4 Aspect [Формат]
- 5 Color Space [Цветовое пространство]
- 6 RGB Range [Диапазон RGB]
- 7 Auto Lip Sync [Автоматическая синхронизация артикуляции]
- 8 Audio [Аудио]

1 i/p Scaler [Скалер (чересстрочная/прогрессивная развертка)]

Настройка функции i/p скалера.

[Выбираемые опции] **A to H** [от А до Н] **A to H & H to H** [от А до Н и от Н до Н] **OFF** [Выключено]



Настройка от А до Н и от Н до Н.

- Многоцветные сигналы цвета (10/12 разрядов) преобразуются в 8-разрядные сигналы.
- Функция i/p скалера не работает, если на вход поданы сигналы xVCC или сигналы с компьютерным разрешением.

2 Resolution [Разрешение]

Произведите настройку разрешения выходного видео сигнала HDMI.

[Выбираемые опции] **Auto** [Автоматический выбор]

480p/576p 1080i 720p 1080p



Эту настройку можно производить для любых настроек «i/p Scaler», кроме «OFF» [Выключено].

Примечания:

- Нельзя преобразовать сигналы формата «1080i» в формат «720p».
- Нельзя преобразовать сигналы формата «720p» в формат «1080i».

3 Progressive Mode [Прогрессивный режим]

Выберите оптимальный прогрессивный режим для просмотра видео материала.

[Выбираемые опции] **Auto** [Автоматический режим]

Video1 Video2



Эту настройку можно производить для любых настроек «i/p Scaler», кроме «OFF» [Выключено].

4 Aspect [Формат]

Этот пункт позволяет настроить формат сигнала 480i/576i или 480p/576p, выводимого на HDMI выходе.

[Выбираемые опции] **Full** [Полноэкранный образ]

Normal [Стандартное изображение]



Эту настройку можно производить для любых настроек «i/p Scaler», кроме «OFF» [Выключено].

5 Color Space [Цветовое пространство]

В этом пункте настраивается цветовое пространство.

[Выбираемые опции] **YCbCr** **RGB**



При подключении монитора с помощью DVI-D разъема (HDCP-совместимым) через адаптер HDMI/DVI сигналы выводятся в формате RGB, независимо от установок.

6 RGB Range [Диапазон RGB]

В этом пункте производится настройка выходного диапазона RGB.

[Выбираемые опции] **Normal** [Стандартный] **Enhanced** [Расширенный]

7 Auto Lip Sync [Автоматическая синхронизация артикуляции]

Автоматическая компенсация временного сдвига аудио и видео сигналов.

[Выбираемые опции] **ON** [Включено] **OFF** [Выключено]

8 Audio [Аудио]

Выберите выходное аудио устройство HDMI.

[Выбираемые опции] **Amp** [Усилитель] **TV** [Телевизор]

Audio Setup [Аудио настройки]

Произведите настройки, необходимые для воспроизведения аудио.

GUI

● Дерево меню ●

Ручные настройки

Аудио настройки

- 1 EXT.IN Setup [Настройка входа EXT.IN]
- 2 2ch Direct/Stereo [2-х канальный прямой/стереофонический режим]
- 3 Downmix Option [Смешивание каналов]
- 4 Auto Surround Mode [Автомат. выбор режима пространств. звучания]
- 5 Manual EQ [Ручная настройка эквалайзера]

1 EXT.IN Setup [Настройка входа EXT.IN]

Настройка акустических систем для использования входа EXT.IN.

Surround Speaker [Боковые акустические системы]

Выбор используемых боковых акустических систем.

[Выбираемые опции] **A** **B** **A+B**

Subwoofer Level [Уровень сабвуфера]

Установка уровня сабвуфера.

Выбор производится в соответствии с устройством воспроизведения.

[Выбираемые опции] **0 дБ** **+5 дБ** **+10 дБ** **+15 дБ**



Мы рекомендуем использовать опцию «+15 дБ».

2 2ch Direct/Stereo [2-х каналный прямой/стереофонический режим]

Настройка акустических систем для режима двухканального воспроизведения.

Setting [Настройка]

Для изменения настройки выберите опцию «Custom» [Настройка пользователя]

[Выбираемые опции] **Basic** * [Базовая настройка] **Custom** [Настройка пользователя]

*: Используйте те же самые настройки, как при настройке акустических систем.

Front [Фронтальные акустические системы]

Выберите размер фронтальных акустических систем.

[Выбираемые опции] **Large** [Большие] **Small** [Маленькие]

Subwoofer [Сабвуфер]

Укажите наличие сабвуфера.

[Выбираемые опции] **Yes** [Да] **No** [Нет]

Subwoofer Mode [Режим работы сабвуфера]

Выберите низкочастотный сигнал, воспроизводимый сабвуфером.

[Выбираемые опции] **LFE** [Канал низкочастотных эффектов] **LFE+Main** [LFE + Основные каналы]

Crossover [Кроссовер]

Выберите частоту кроссовера, ниже которой сигналы воспроизводятся сабвуфером.

[Выбираемые опции]
40 Гц 60 Гц 80 Гц 90 Гц 100 Гц
110 Гц 120 Гц 150 Гц 200 Гц 250 Гц

Distance FL [Расстояние до фронтальной левой акустической системы]

Установите расстояние от места прослушивания до фронтальной левой акустической системы.

[Диапазон изменений] 0,00 м - 18,00 м

Distance FR [Расстояние до фронтальной правой акустической системы]

Установите расстояние от места прослушивания до фронтальной правой акустической системы.

[Диапазон изменений] 0,00 м - 18,00 м

3 Downmix Option [Смешивание каналов]

Установите динамический диапазон для смешивания каналов источников Dolby Digital.

[Выбираемые опции] **ON** [Включено] **OFF** [Выключено]



- Если звук из фронтальных акустических систем кажется искаженным, то выберите опцию «ON»
- Если центральная или боковые акустические системы не используются, то воспроизводимый сигнал смешивается и выводится фронтальными акустическими системами.

4 Auto Surround Mode [Автоматический выбор режима пространственного звучания]

Запоминание режима пространственного звучания, для каждого типа входного сигнала.

[Выбираемые опции] **ON** [Включено] **OFF** [Выключено]



- Функция автоматического выбора режима пространственного звучания позволяет вам сохранить в памяти последний режим, используемый для воспроизведения четырех типов выходных сигналов, перечисленных ниже.
 - ① Двухканальные аналоговые и PCM сигналы
 - ② Двухканальные Dolby Digital и DTS сигналы
 - ③ Многоканальные Dolby Digital и DTS сигналы
 - ④ Многоканальные сигналы, отличающиеся от Dolby Digital и DTS (PCM, DSD и т.п.)
- При использовании режима PURE DIRECT режим пространственного звучания не изменяется, даже если изменится входной сигнал.

5 Manual EQ [Ручная настройка эквалайзера]

Отрегулируйте с помощью графического эквалайзера тембр каждой акустической системы.

Adjust CH [Настройка канала]

Выберите способ регулировки акустической системы.

[Выбираемые опции] **Each** [Каждая] **L/R** [Левая/правая]

All [Все]

Manual EQ [ручная регулировка эквалайзера]

Выберите акустическую систему, частотную полосу и установите ее уровень.

[Выбираемые опции]
63 Гц 125 Гц 250 Гц 500 Гц 1 кГц 2 кГц 4 кГц
8 кГц 16 кГц

[Диапазон регулировки] -20 дБ - +6 дБ

Curve Copy [Копирование характеристики]

Копирование из эквалайзера Room EQ характеристики «Flat» [Плоская].

[Выбираемые опции] **Yes** [Да] **No** [Нет]



Пункт «Curve Copy» отображается только после того, когда была проведена процедура автоматической настройки.

Default [Установки, используемые по умолчанию]

Сброс всех установок в их исходные значения.

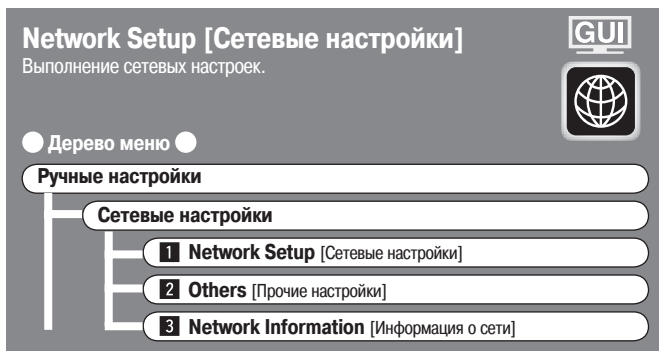

1 Network Setup [Сетевые настройки]

Выполните настройки сети LAN.

Wired LAN [Проводная LAN]

Выполните настройки проводной сети.

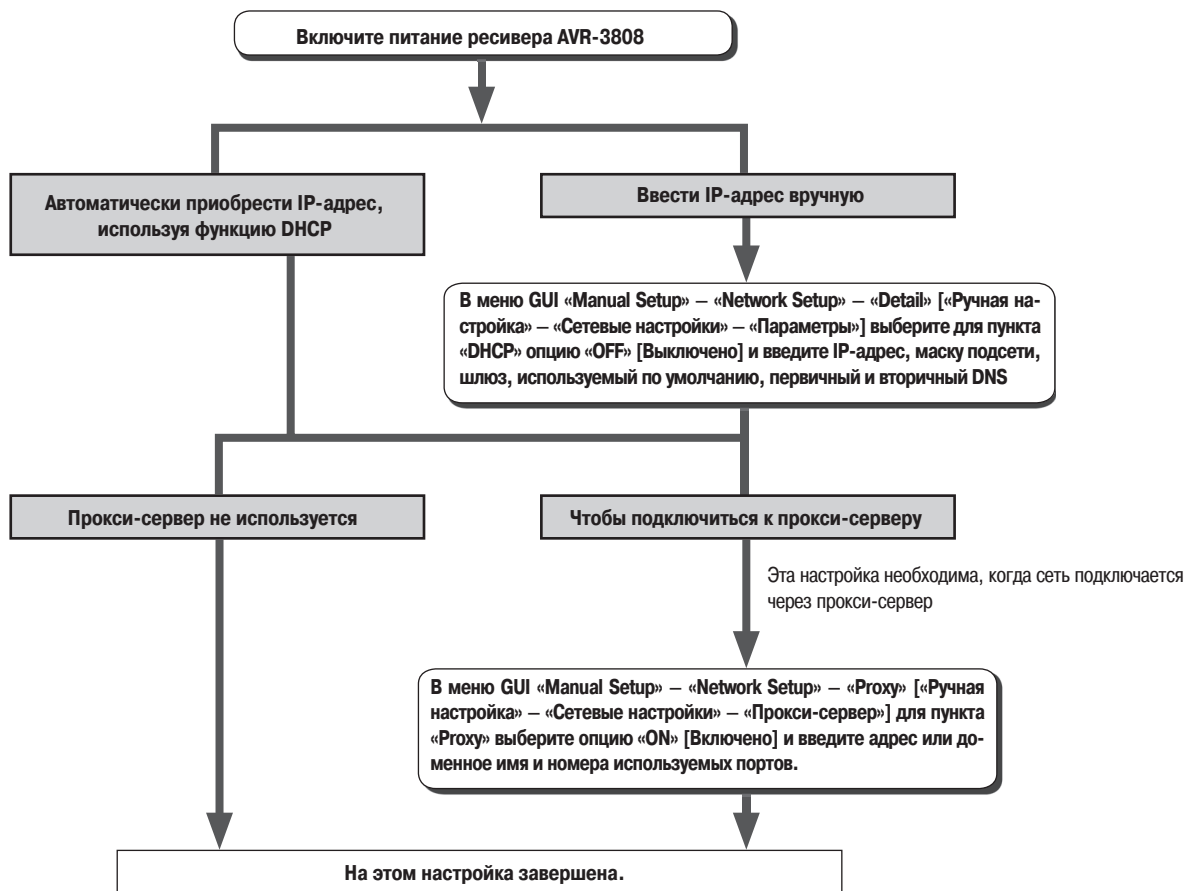

Если вы не можете подключиться к Интернету, проверьте еще раз все подключения и настройки (☞ страница 21).

Примечание:

Чтобы задавать IP-адрес и настраивать прокси-сервер, необходимы знания о сетях. Дополнительную информацию вы можете получить у сетевого администратора.

2 Other [Прочие настройки]

Произведите настройку энергосберегающего режима усилителя и языка для компьютера.

Power Saving [Энергосбережение]

Произведите настройку режима энергосбережения для ситуации, когда сеть не подключена.

[Выбираемые опции] ON [Включено] OFF [Выключено]

Character [Набор символов]

Выберите кодовую таблицу для ID3-тегов MP3 файлов, воспроизводимых через USB-порт.

[Выбираемые опции] Auto [Автоматический выбор] Latin [Латиница]

Japanese [Японский язык]



Если при выборе опции «Auto» символы отображаются некорректно, то выберите опцию «Latin» или «Japanese».

PC Language [Язык, используемый с компьютером]

Выберите язык, используемый при работе с компьютером.

[Выбираемые опции] ara chi (smp) chi (trad) cze dan
 dut eng fin fre ger gre heb
 hun ita jpn kor nor pol por
 por (BR) rus spa swe tur

(Для использования русского языка выбирайте опцию rus).

3 Network Information [Информация о сети]

Отображение информации о сетевых настройках.

[Проверяемые опции]

DHCP= ON or OFF [DHCP = Включено или Выключено] IP Address [IP-адрес]

MAC Address [MAC-адрес]

Zone Setup [Настройка зон]

Выполните настройки, необходимые для воспроизведения в разных зонах.

GUI

Дерево меню

Ручная настройка

Настройка зон

- 1 ZONE2 [Зона 2]
- 2 ZONE3 [Зона 3]

1 1 ZONE2 [Зона 2]

Выполните настройки, необходимые для воспроизведения в зоне 2.

2 2 ZONE3 [Зона 3]

Выполните настройки, необходимые для воспроизведения в зоне 3.

Bass [Низкие частоты]

Настройте уровень низких частот (басы).

[Диапазон регулировки] -10 дБ 0 дБ +10 дБ

Treble [Высокие частоты]

Настройте уровень высоких частот.

[Диапазон регулировки] -10 дБ 0 дБ +10 дБ

HPF [Фильтр высоких частот]

При использовании акустических систем, которые не могут удовлетворительно воспроизводить низкие частоты, искажения низкочастотных звуков можно уменьшить включением высокочастотного фильтра.

[Выбираемые опции] ON [Включено] OFF [Выключено]

Lch Level [Уровень левого канала]

Настройте выходной уровень левого канала.

[Диапазон регулировки] -12 дБ 0 дБ +12 дБ

Rch Level [Уровень правого канала]

Настройте выходной уровень правого канала.

[Диапазон регулировки] -12 дБ 0 дБ +12 дБ

Channel [Канал]

Переключение между стереофоническим и монофоническим выходом.

[Выбираемые опции] Stereo [Сtereo] Mono [Моно]



Если в меню GUI «Manual Setup» – «Option Setup» – «Amp Assign» [«Ручная настройка» – «Настройка опций» – «Назначение усилителя»] (страница 34) выбрана опция «ZONE (MONO)» [Зона (моно)], то для пункта «Channel» автоматически задается опция «Mono».

Volume Level [Уровень громкости]

Настройте уровень громкости.

[Выбираемые опции] Variable [Регулируется] -40 дБ 0 дБ



Пункт «Variable» отображается только тогда, когда в меню GUI «Manual Setup» – «Option Setup» – «Amp Assign» (страница 35) усилитель мощности назначен для работы со второй зоной.

Volume Limit [Максимальный уровень громкости]

Задайте максимальный уровень громкости.

[Выбираемые опции] OFF [Выключено] -20 дБ -10 дБ 0 дБ

Power On Level [Уровень громкости при включении]

Задайте уровень громкости, который будет использоваться при включении питания усилителя.

[Выбираемые опции] Last [Последний] --- -70 дБ +18 дБ

Mute Level [Уровень приглушения]

Установите уровень ослабления, который будет действовать, когда вы будете приглушать звук.

[Выбираемые опции] Full [Полное отключение] -40 дБ -20 дБ

Option Setup [Дополнительные настройки] GUI

Произведите дополнительные настройки ресивера.

● Дерево меню ●

Ручная настройка

Дополнительные настройки

- 1 Amp Assign [Назначение усилителя]
- 2 Volume Control [Регулировка уровня громкости]
- 3 Source Delete [Удаление источника сигнала]
- 4 GUI
- 5 Quick Select Name [Имя для быстрого выбора]
- 6 Trigger Out 1 [Триггерный выход 1]
- 7 Trigger Out 2 [Триггерный выход 2]
- 8 Remote ID [Идентификация пульта дистанционного управления]
- 9 2Way Remote [2-сторонний пульт дистанционного управления]
- 10 Dimmer [Регулировка яркости дисплея]
- 11 Setup Lock [Настройка блокировки]
- 12 Maintenance Mode [Режим обслуживания]
- 13 Firmware Update [Обновление встроенной программы]

1 Amp Assign [Назначение усилителя]

Определение того, как должен использоваться усилитель с боковыми и/или тыловыми акустическими системами.

Место, где должны использоваться усилители боковых и тыловых каналов, устанавливается в зависимости от окружения. Эта настройка позволяет подавать сигнал в комнаты, отличные от той (главная зона), где воспроизводится пространственный звук (мультизональное воспроизведение) или воспроизводить звук с высоким качеством с помощью фронтальных акустических систем (используя двух-усилительное подключение).

[Выбираемые опции]

7.1CH [7.1-каналов] **ZONE2** [Зона 2] **ZONE3** [Зона 3]

ZONE(MONO) [Зона (моно)] **Bi-Amp** [2-х усилительное включение]

2CH [2-канальное включение]



Подробности см. в разделе «Назначение усилителя / Подключение других зон и операции с ними» (страница 70 – 73).

2 Volume Control [Регулировка уровня громкости]

Настройка уровня громкости в главной зоне.

Volume Limit [Максимальный уровень громкости]

Задайте максимальный уровень громкости.

[Выбираемые опции] **OFF** [Выключено] **-20 дБ** **-10 дБ** **0 дБ**

Power On Level [Уровень громкости при включении]

Задайте уровень громкости, который будет использоваться при включении питания усилителя.

[Выбираемые опции] **Last** [Последний] **---** **-80 дБ** **+18 дБ**

Mute Level [Уровень приглушения]

Установите уровень ослабления, который будет действовать, когда вы будете приглушать звук.

[Выбираемые опции] **Full** [Полное отключение] **-40 дБ** **-20 дБ**

3 Source Delete [Удаление источника сигнала]

Удаление с дисплея неиспользуемого источника сигналов.

[Выбираемые опции] **ON** [Включено] **Delete** [Удалить]

Примечание:

- Источники входного сигнала, используемые в разных зонах, удалить нельзя.
- Удаленные источники сигнала нельзя выбрать с помощью меню GUI «Source Select» [Выбор источника сигнала], используя регулятор **SOURCE SELECT** на основном блоке или кнопку **SOURCE SELECT** на пульте дистанционного управления.

4 GUI [Графический интерфейс пользователя]

Выполните настройки, связанные с GUI.

Screensaver [Сохранение экрана]

Настраивается режим сохранения экрана.

Используйте режим сохранения экрана для предотвращения прогорания экрана монитора. При использовании опции «ON» [Включено] режим сохранения экрана активируется при отсутствии каких-либо операций в течение 3 минут.

[Выбираемые опции] **ON** [Включено] **OFF** [Выключено]

Wall Paper [«Обои»]

Смена фона для GUI.

[Выбираемые пункты] **Picture** [Картинка] **Black** [Черный] **Gray** [Серый] **Blue** [Синий]

Format [Цветовой стандарт]

Выберите цветовой стандарт выходного сигнала, соответствующий стандарту монитора.

[Выбираемые пункты] **PAL** **NTSC**

Примечание:

Если заданный формат будет отличаться от формата подключенного монитора, то изображение будет воспроизводиться некачественно. Для изменения цветового стандарта используйте описываемую ниже процедуру.



Операции с использованием основного блока

- 1 Нажмите и удерживайте не менее 3 секунд кнопки **STATUS** и **RETURN**. На дисплее появится сообщение «Video Format» [Цветовой стандарт].
- 2 Используя кнопки <D>, выберите необходимый стандарт.
- 3 Нажимая кнопку **ENTER**, **MENU** или **RETURN**, завершите настройку.

```
*Video Format
< PAL >
```

Text [Текст]

Информационный текстовый дисплей.

[Выбираемые опции] **ON** [Включено] **OFF** [Выключено]

Master Volume [Главный уровень громкости]

Отображение главного уровня громкости во время регулировки.

[Выбираемые опции] **ON** [Включено] **OFF** [Выключено]

NET/USB / iPod / Tuner [Сеть/USB порт/Плеер iPod/Тюнер]

В этом пункте настраивается время вывода экранного меню при выполнении операций.

[Выбираемые опции] **Always** [Всегда] **30 с** **10с** **OFF** [Выключено]

5 Quick Select Name [Имя для быстрого выбора]

Изменение имени, используемого для быстрого выбора.
Можно вводить до 16 символов.

[Используемые символы]

A ~ Z **a ~ z** **0 ~ 9**

! " # % & ' () * + , - . / : ; < = > ? @ [\] (пробел)

6 Trigger Out 1 [Триггерный выход 1]

Выберите условия включения триггерного выхода 1 по отношению к зоне, входному источнику, режиму пространственного звучания, HDMI монитору и т.п.
Подробности о функции триггерного выхода см. на странице 22.

7 Trigger Out 2 [Триггерный выход 2]

В этом пункте задаются условия включения триггерного выхода 2, аналогичного триггерному выходу 1 (см. выше).

[Выбираемые опции] **ON** [Включено] **---**

Настройки, касающиеся зон

- Триггерный выход включается при включении/выключении питания зоны.
- Связь с питанием зон, для которых выбрана опция «ON».

Настройки, касающиеся источника входного сигнала

- Триггерный выход включается при выборе источника входного сигнала.
- Связь с источником входного сигнала для зон, у которого в пункте «Setting with Respect to Zones» [Настройки, касающиеся зон] выбрана опция «ON».

Настройка, касающаяся режима пространственного звучания

- Триггерный выход включается при выборе режима пространственного звучания.
- Связь с режимами пространственного звучания, для которых выбрана опция «ON».
- Связь можно установить, если для настройки «MAIN ZONE» [Главная зона] в пункте «Setting with Respect to the Zone» выбрана опция «ON».
- Связь осуществляется, когда выбирается входной источник сигналов, у которого в пункте «Setting with Respect to the Zone» выбрана опция «ON».

Настройка, касающаяся монитора

- Триггерный выход включается, когда выбран HDMI монитор.
- Связь с HDMI монитором, для которого выбрана опция «ON».
- Связь можно установить, если для настройки «MAIN ZONE» в пункте «Setting with Respect to the Zone» выбрана опция «ON».
- Связь осуществляется, когда выбирается входной источник сигналов, у которого в пункте «Setting with Respect to the Zone» выбрана опция «ON».

8 Remote ID [Идентификация пульта дистанционного управления]

Идентификация пульта дистанционного управления (ID).
Задайте настройку ID, которая соответствует пульту дистанционного управления и ресиверу.

[Выбираемые опции] **1** **2** **3** **4**



- Изменяя идентификатор ID, изменяйте вместе с этим режимы AMP, iPod, TU и NET/DTU основного пульта дистанционного управления (☞ страница 64).
- Изменяя идентификатор дистанционного пульта, изменяйте вместе с ним и идентификатор дополнительного пульта дистанционного управления (☞ страница 69).

9 2Way Remote [2-сторонний пульт дистанционного управления]

Произведите настройку для двухстороннего пульта дистанционного управления.

[Выбираемые опции] **Used** [Используется] **Not Used** [Не используется]



При использовании двухстороннего пульта дистанционного управления (RC-7000CI и RC7001RCI, продаются отдельно) выбирайте опцию «Used» [Использовать].

10 Dimmer [Регулировка яркости дисплея]

Настройте яркость дисплея на ресивере.

[Выбираемые опции] **Bright** [Ярко] **Dim** [Средняя яркость] **Dark** [Невысокая яркость] **OFF** [Выключено]



Операции, выполняемые с помощью основного пульта дистанционного управления

Нажимайте кнопку **DIMMER**.



11 Setup Lock [Настройка блокировки]

Защита настроек от случайных изменений.

[Выбираемые опции] **ON** [Включено] **OFF** [Выключено]



- Если для настройки «Setup Lock» выбрана опция «ON», то настройки, перечисленные ниже, изменить нельзя. Кроме того, при попытке использовать соответствующие кнопки на дисплее выводится сообщение «SETUP LOCKED!» [Настройки заблокированы!].
 - Операции с меню GUI
 - RESTORER [Восстановление сжатого аудио]
 - Night Mode [Ночной режим]
 - Parameter [Параметры]
 - Room EQ [Настройка эквалайзера в соответствии с акустикой комнаты]
 - Channel Level [Уровни каналов]
 - Audio Delay [Задержка аудио]
 - Video Format / GUI Language [Формат видео / Язык GUI]
- Для отмены установки нажмите кнопку **MENU**, чтобы вновь появилось меню «Setup Lock» [Настройка блокировки], а затем выберите опцию «OFF» [Выкл.]

12 Maintenance Mode [Режим обслуживания]

В этом пункте производится настройка функции, используемой специалистом сервисного центра Denon или установщиком (только в профессиональных целях).

Эта функция позволяет обслуживающим специалистам DENON или установщикам аппаратуры проверять состояние ресивера AVR-3808 и производить его настройку через Интернет.

Примечание:

Используйте эту функцию только в том случае, если сделать это порекомендовал специалист сервисного центра DENON или установщик.

13 Firmware Update [Обновление встроенной программы]

Обновление встроенного программного обеспечения ресивера.

[Выбираемые опции]

Start [Пуск]:

Выполните процедуру обновления.

Когда начнется обновление программного обеспечения, индикатор питания будет светиться красным цветом. Во время обновления на дисплее будет выведено сообщение «Updating * * *» [Обновление]. По завершении процесса обновления появится сообщение «Updating complete» [Обновление завершено].

Если загруженная программа является самой последней версией, то будет выведено сообщение «Latest firmware» [Новейшая программа].

※ Если же на дисплее выводится одно из сообщений, перечисленных в таблице ниже, то проверьте настройки и сетевое окружение, затем попробуйте произвести обновление еще раз.

Сообщение на дисплее	Пояснение
Updating failed	Обновление не прошло.
Login failed	Неудача при регистрации на сервере.
Server is busy	Сервер занят. Повторите попытку через некоторое время.
Connection failed	Невозможно соединиться с сервером.
Regist failed	Невозможно зарегистрироваться на сервере.

Примечание:

- Для обновления встроенного программного обеспечения необходимо подключение к сети и выполнение некоторых специфических настроек. Подробности см. на страницах 21, 33 – 34.
- Не выключайте питание до тех пор, пока не закончится обновление программы.
- Обычно нет необходимости использовать эту функцию, за исключением ситуаций, описанных ниже.
 - Функция обновления встроенной программы используется только для обновления встроенного программного обеспечения (бесплатно или за плату) через Интернет, например, с целью добавления ресиверу AVR-3808 новых функций (в будущем).
 - Информация, касающаяся функции обновления встроенной программы, будет

выкладываться на веб-сайте DENON по мере ее появления.

- Для использования этой функции требуется широкополосное соединение с Интернетом (☞ страница 21).
- Даже при широкополосном соединении с Интернетом для завершения процедуры обновления требуется около 1 часа времени. После того, как обновление начнется, обычные операции с ресивером AVR-3808 производить нельзя до завершения обновления.
- Более того, обновление встроенной программы может сбросить параметры, запомненные при настройке ресивера AVR-3808.

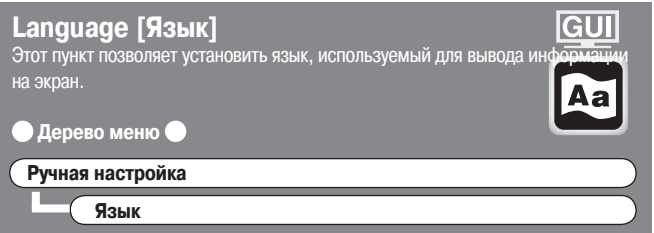

[Выбираемые опции]

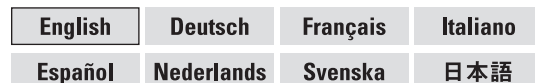

Выполнение операции с помощью основного блока

※ При выполнении этой настройки меню GUI не выводится.

- 1 Нажмите и удерживайте не менее 3 секунд кнопки **STATUS** и **RETURN**. На дисплее появится сообщение «Video Format» [Формат видео].
- 2 Используя кнопки Δ ∇ , выберите пункт «GUI Language» [Язык GUI].
- 3 Используя кнопки \triangleleft \triangleright , произведите настройку.
- 4 Для завершения настройки нажмите кнопку **ENTER**, **MENU** или **RETURN**.

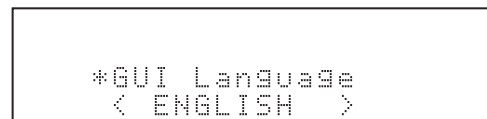



Source Select [Выбор источника сигналов]

Используйте эту процедуру для выбора источника входных сигналов и выполнения настроек, связанных с воспроизведением сигнала от выбранных источников.

Input Source Selection [Выбор входного источника]

● Дерево меню ●

Выбор источника сигналов

- TUNER [Тюнер]
- PHONO [Проигрыватель грампластинок]
- CD [CD плеер]
- DVD [DVD плеер]
- HDP [HDP плеер]
- TV / CBL [Телевизор/Кабельное телевидение]
- SAT [Спутниковое телевидение]
- VCR [Видеомагнитофон]
- DVR [Видео рекордер]
- V.AUX [Дополнительный вход]
- NET / USB [Сеть / USB порт]

Операции с помощью основного блока или основного пульта дистанционного управления

[Операции с помощью основного блока]

Вращайте регулятор **SOURCE SELECT**.

※ Если в качестве источника входного сигнала выбран пункт «Rec Select» [Выбор записи] или «Video Select» [Выбор видео], то прежде, чем вращать регулятор **SOURCE SELECT**, нажмите кнопку **SOURCE**.

[Операции с помощью основного пульта дистанционного управления]

Нажмите кнопку **SOURCE SELECT**.

Необходимый входной источник можно выбрать напрямую.



Для управления ресивером AVR-3808 с помощью основного пульта дистанционного управления установите дистанционный пульт в режим AMP (страница 61 «Операции с использованием пульта дистанционного управления»).

Settings Related to Playing Input Sources [Настройки, связанные с воспроизведением источников входных сигналов]



[Настройки, связанные с воспроизведением источников входных сигналов]

● Дерево меню ●

Выбор источника сигналов

Tuner [Тюнер]

- 1 Play [Воспроизведение]
- 2 Auto Preset [Автоматическое запоминание станций]
- 3 Preset Skip [Пропуск станций]
- 4 Preset Name [Название запомненной станции]
- 5 Input Mode [Входной режим]
- 6 Rename [Изменение названия]
- 7 Other [Прочее]

Phono [Проигрыватель грампластинок]

- 5 Input Mode [Входной режим]
- 6 Rename [Изменение названия]
- 7 Other [Прочее]

CD, DVD, HDP, TV/CBL, SAT, VCR, DVR, V.AUX

- 1 Play* [Воспроизведение]
- 8 Playback Mode (iPod)* [Режим воспроизведения (Плеер iPod)]
- 9 Assign [Назначение]
- 5 Input Mode [Входной режим]
- 6 Rename [Изменение названия]
- 7 Other [Прочее]

NET/USB [Сеть/USB порт]

- 1 Play [Воспроизведение]
- 10 Playback Mode [Режим воспроизведения]
- 5 Input Mode [Входной режим]
- 6 Rename [Изменение названия]
- 7 Other [Прочее]

*: Пункты «Play» и «Playback Mode (iPod)» показываются для тех входов, которым назначена опция «iPod doc» [Док-станция iPod].

1 Play [Воспроизведение]

Показывается экран воспроизведения.

[Источники входных сигналов] TUNER NET/USB (iPod)

2 Auto Preset [Автоматическое запоминание станций]

Используйте функцию Auto Preset для запоминания радиостанций.

[Входные источники] TUNER [Тюнер]

[Выбираемые опции] Start [Запуск]



Если какая-либо FM станция не может быть запомнена автоматически, то найдите ее с помощью ручной настройки, а затем вручную сохраните.

3 Preset Skip [Пропуск запомненной станции]

Произведите установки, чтобы пропускать некоторые номера, запомненные при автоматическом поиске.

A – G

Выберите запомненный канал (каналы), которые вы не хотите выводить на дисплей.

[Источник входного сигнала] TUNER

[Выбираемые опции] All [Все] 1 2 3 4 5 6 7 8

[Выбираемые опции] ON [Включено] Skip [Пропуск]



Если выбраны опции «All» и «Skip», то можно пропускать все блоки памяти с запомненными станциями (от A до G).

4 Preset Name [Название запомненной станции]

Присвоение названий запомненным станциям.
Можно ввести названия, состоящие не более чем из 8 символов.

A1 – G8

Выберите номер запомненной станции.

[Входной источник] **TUNER**

[Символы, которые можно вводить]

A ~ Z a ~ z 0 ~ 9 ! " # % & ' () * + , - . / : ; < = > ? @ [\] (пробел)

5 Input Mode [Входной режим]

Задайте настройки для входного режима и режима декодирования источника.
Выбор опций входного режима зависит от входного источника и пункта «Assign» [Назначение] (страница 40).

Input Mode [Входной режим]

Установите входной режим для этого источника.

[Входной источник] **TUNER** **PHONO** (iPod)

[Выбираемые опции] **Analog** [Аналоговый вход] **EXT. IN** [Внешний вход]

[Входной источник] **NET/USB**

[Выбираемые опции] **Auto** [Автоматический выбор] **EXT. IN** [Внешний вход]

[Входной источник]

CD **DVD** **HDP** **TV/CBL** **SAT** **VCR** **DVR** **V.AUX**

[Выбираемые опции]

Auto [Автоматический выбор] **HDMI** **Digital** [Цифровой выход]

Analog [Аналоговый вход] **EXT. IN** [Внешний вход]



- Если цифровой сигнал подается корректно, то на дисплее светятся индикаторы «DIGITAL» [Цифровой вход] или «HDMI». Если индикатор «DIG.» не светится, то проверьте назначение цифрового входа и подключение кабелей.
- Если для входного режима установлен вход «EXT.IN», то режим пространственного звучания выбрать нельзя.

Операции с помощью основного блока и основного пульта дистанционного управления

Нажимайте на основном блоке кнопку **INPUT MODE** или на основном пульте дистанционного управления кнопку **INPUT**.



*1: Этот вход можно выбрать для тех источников входных сигналов, для которых в пункте «Assign» меню GUI выбрана опция «HDMI» (страница 40). Кроме CD.

*2: Этот вход можно выбрать для тех источников входных сигналов, для которых в пункте «Assign» меню GUI выбрана опция «Digital» (страница 40).

Decode Mode [Режим декодирования]

Задайте для входных источников режим декодирования.

[Входные источники] **CD** **DVD** **HDP** **TV/CBL** **SAT** **VCR**

DVR **V.AUX**

[Выбираемые опции] **Auto** [Автоматический выбор] **PCM** **DTS**



- Это можно выбрать для тех источников входных сигналов, для которых в пункте «Assign» меню GUI выбрана опция «HDMI» или «Digital» (страница 40).
- Устанавливайте только «PCM» и «DTS» при воспроизведении соответствующих сигналов.

6 Rename [Изменение имени]

Изменение имени источника, выводимого на дисплее.
Можно ввести названия, состоящие не более чем из 8 символов.

[Символы, которые можно вводить]

A ~ Z a ~ z 0 ~ 9 ! " # % & ' () * + , - . / : ; < = > ? @ [\] (пробел)

7 Others [Прочие настройки]

Выполните остальные настройки.

Video Select [Выбор видео]

Включение входного видео источника во время прослушивания аудио.

[Выбираемые опции]

DVD **HDP** **TV/CBL** **SAT** **VCR** **DVR** **V.AUX** **Source** [Источник]



Выполнение операции с помощью основного блока

Нажмите кнопку **VIDEO SELECT**, а затем вращайте регулятор **SOURCE SELECT** до тех пор, пока не появится необходимое изображение.

※ Для отмены этого режима нажимайте на основном блоке кнопку **VIDEO SELECT**, затем, вращая на основном блоке регулятор **SOURCE SELECT**, выберите пункт «Source».

Примечание:

- Нельзя выбрать входной HDMI сигнал.
- При воспроизведении HDMI входного сигнала нельзя для HDMI видео выхода выбрать аналоговый видео сигнал от другого источника.
- Нельзя выбирать входные источники, для которых в пункте «Source Delete» [Удаление источника] была выбрана опция «Delete» [Удаление].

Video Convert [Преобразование видео]

Автоматическое преобразование входного видео сигнала в формат монитора.

[Входной источник] **DVD** **HDP** **TV/CBL** **SAT** **VCR** **DVR**

V.AUX

[Выбираемые опции] **ON** [Включено] **OFF** [Выключено]

Source Level [Уровень источника сигнала]

Коррекция уровней воспроизведения выбранных входных источников аудио сигнала.

[Диапазон регулировки] **-12 дБ** - **0 дБ** - **+12 дБ**



Для тех входных источников, для которых в пункте «Assign» [Назначение] меню GUI была выбрана опция «HDMI» и «Digital» [Цифровой сигнал], аналоговый и цифровой входные уровни можно регулировать отдельно.

8 Playback Mode (iPod) [Режим воспроизведения (плеер iPod)]

Производится настройка воспроизведения с плеера «iPod».

Repeat [Повтор]

Настройка режима повтора.

[Входной источник] **CD** **DVD** **HDP** **TV/CBL** **SAT** **VCR**
DVR **V.AUX**

[Выбираемые опции] **All** [Все] **One** [Один трек] **OFF** [Повтор выключен]

Shuffle [Воспроизведение в случайном порядке]

Настройка режима воспроизведения в случайном порядке.

[Входной источник] **CD** **DVD** **HDP** **TV/CBL** **SAT** **VCR**
DVR **V.AUX**

[Выбираемые опции] **Songs** [Песни] **Albums** [Альбомы] **OFF** [Режим выключен]



Этот режим можно выбрать для тех источников входного сигнала, для которых в пункте «Assign» [Назначение] выбрана опция «iPod док-станция».

9 Assign [Назначение]

Назначение входным разъемам источников сигналов.

HDMI

Выберите HDMI разъем, чтобы ему назначить источник сигналов.

[Входной источник] **DVD** **HDP** **TV/CBL** **SAT** **VCR**
DVR **V.AUX**

[Выбираемые опции] **1** **2** **3** **4** **None** [Никакой]

Входной источник	DVD	HDP	TV/CBL	SAT	VCR	DVD	V.AUX
Установка по умолчанию	HDMI1	HDMI2	HDMI3	None	None	HDMI4	None



- При использовании HDMI интерфейса видео и аудио сигналы передаются одновременно. Если HDMI вход назначен какому-либо источнику сигнала, то аудио сигнал переключается на HDMI вместе с видео сигналом. Чтобы использовать этот вход с назначенными цифровыми аудио входами, выберите в меню GUI «Input Mode» [Входной режим] опцию «Digital» [Цифровой вход] (страница 38).
- Если ресивер AVR-3808 и монитор соединены кабелем HDMI, то в случае несовместимости монитора с HDMI аудио сигналом, на монитор будут подаваться только видео сигналы.
- Аудио сигналы, поступающие через аналоговые, цифровые или EXT.IN разъемы, на монитор не выводятся.

Примечание:

Эти установки нельзя произвести для входных источников, которым назначена док-станция iPod (iPod dock).

Digital [Цифровой вход]

Выберите цифровой вход, чтобы ему назначить источник сигналов.

[Входной источник] **CD** **DVD** **HDP** **TV/CBL** **SAT**
VCR **DVR** **V.AUX**

[Выбираемые опции] **Coaxial1 ~ 3** [Коаксиальный 1 – 3] **Optical1 ~ 4**

[Оптический 1 – 4] **DENON LINK** * **None** [Никакой]

Входной источник	CD	DVD	HDP	TV/CBL	SAT	VCR	DVD	V.AUX
Установка по умолчанию	Coaxial 3	Coaxial 1	None	Coaxial 2	Optical 1	Optical 3	Optical 2	Optical 4

*: Если соединены DENON DVD плеер и DENON LINK, то обязательно произведите установку «DENON LINK».

Примечание:

- Эти установки нельзя произвести для входных источников, которым назначена док-станция iPod (iPod dock).
- Если в настройке «Assign» меню GUI назначен «DENON LINK», то PCM сигналы, сетевые аудио сигналы (Интернет-радио, музыкальный сервер и USB-устройства) от цифровых входов не могут выводиться во второй и третьей зонах, а также на аналоговых выходах REC OUT.

Component [Компонентный видеосигнал]

Выберите компонентный видео вход, чтобы ему назначить источник сигналов.

[Входной источник] **DVD** **HDP** **TV/CBL** **SAT** **VCR**
DVR **V.AUX**

[Выбираемые опции] **1** **2** **3** **None** [Никакой]

Входной источник	DVD	HDP	TV/CBL	SAT	VCR	DVD	V.AUX
Установка по умолчанию	Component 1	Component 2	Component 3	None	None	None	None



Эти установки нельзя произвести для входных источников, которым назначена док-станция iPod (iPod dock).

iPod doc [Док-станция iPod]

Назначьте док-станцию iPod источнику.

[Входной источник] **CD** **DVD** **HDP** **TV/CBL** **SAT** **VCR**
DVR **V.AUX**

[Выбираемые опции] **Assign** [Назначение] **None** [Никакой]



- Эти установки нельзя произвести для входных источников, которым назначена док-станция iPod (iPod dock).
- Даже если для док-станции «iPod dock» выбрана опция «Assign», но ресивер AVR-3808 не подключен к док-станции iPod, то входной источник можно использовать как обычный источник.

10 Playback Mode [Режим воспроизведения]

Произведите настройки для режима воспроизведения «NET/USB».

[Входной источник] **NET/USB**

USB Select [Выбор USB порта]

Выберите используемый USB порт.

[Выбираемые опции] **Front** [Передний] **Rear** [Задний]



Следите за тем, чтобы выбирался используемый порт.

Repeat [Повтор]

Настройте режим повтора.

[Выбираемые опции] **All** [Все треки] **One** [Один трек] **OFF** [Повтор выключен]

Random [Воспроизведение в случайном порядке]

Настройте режим воспроизведения в случайном порядке.

[Выбираемые опции] **ON** [Включено] **OFF** [Выключено]

Direct Play [Прямое воспроизведение]

Задайте с помощью кнопки **DIRECT PLAY** на дополнительном пульте дистанционного управления папку, из которой будет воспроизводиться музыка.

[Выбираемая опция] **Favorites** [Любимые песни] **All Music** [Вся музыка]

GUI



Surround Modes [Режимы пространственного звучания]

Обычное воспроизведение

Это стандартный режим, позволяющий использовать пространственное звучание, обеспечиваемое источником сигнала.

Воспроизведение 2-канальных источников сигналов в режиме пространственного звучания

Чтобы выбрать эти режимы пространственного звучания с помощью кнопок основного блока или основного пульта дистанционного управления, нажимайте кнопку **STANDARD**. Режим будет переключаться при каждом нажатии этой кнопки.

- При использовании тыловых акустических систем

[Выбираемые опции] **DOLBY PLIIX** **DTS NEO:6**

- Если тыловые акустические системы не используются

[Выбираемые опции] **DOLBY PLII** **DTS NEO:6**

DOLBY PLIIX или DOLBY PLII

: Для воспроизведения сигналов используются декодеры DOLBY PLIIX или DOLBY PLII



Cinema : Этот режим подходит для просмотра фильмов.

Music : Этот режим подходит для воспроизведения музыки.

Game : Этот режим подходит для игровых приставок.

Pro Logic : Это режим воспроизведения Pro Logic. Его можно выбрать при использовании декодера DOLBY PLII. При выборе этого режима на дисплее отображается «DOLBY PL».

DTS NEO:6

: Для воспроизведения сигналов используется декодер DTS NEO:6.



Cinema : Этот режим подходит для просмотра фильмов.

Music : Этот режим подходит для воспроизведения музыки.



Режимы «Cinema» [Фильм], «Music» [Музыка], «Game» [Игровая приставка], «Pro Logic» выбирайте в меню GUI: «Parameter» – «Audio» – «Surround Parameters» – «Mode» [«Параметры» – «Аудио» – «Параметры пространственного звучания» – «Режим»] (страницы 43).

Воспроизведение многоканальных источников сигналов (Dolby Digital, DTS и т.п.)

[Выбираемые опции]

STANDARD [Стандартный режим]:

Этот режим предназначен для декодирования входных сигналов и воспроизведения пространственного звука.

Вид дисплея при работе в режиме STANDARD зависит от входного сигнала и от пространственного режима воспроизведения сигнала.

	Входной сигнал	Информация на дисплее
Источник сигнала Dolby Digital	DOLBY DIGITAL (кроме 2-х каналов) / DOLBY DIGITAL EX	DOLBY DIGITAL
		DOLBY DIGITAL EX
	DOLBY DIGITAL+PLIIX CINEMA	
	DOLBY DIGITAL+PLIIX MUSIC	
	DOLBY DIGITAL Plus	DOLBY DIGITAL+
	DOLBY TrueHD	DOLBY TrueHD
Источник сигнала DTS Surround	DTS (5.1 канал) / DTS-ES Discrete 6.1 / DTS-ES Matrix 6.1 / DTS 96/24	DTS SURROUND
		DTS+PLIIX CINEMA
		DTS+PLIIX MUSIC
		DTS+NEO:6
		DTS ES MTRX6.1 (*1)
		DTS ES DSCRT6.1 (*2)
	DTS 96/24 (*3)	
	DTS-HD High Resolution Audio	DTS-HD
	DTS-HD Master Audio	DTS-MSTR
DVD-Audio, SACD	PCM (многоканальный сигнал) / DSD (многоканальный сигнал)	MULTI CH IN
		MULTI IN+PLIIX CINEMA
		MULTI IN+PLIIX MUSIC
		MULTI CH IN 7.1

*1: Это отображается, когда входным сигналом является «DTS-ES Matrix 6.1», а для пункта «AFDM» ресивера AVR-3808 выбрана опция «ON» [Включено].

*2: Это отображается, когда входным сигналом является «DTS-ES Discrete 6.1».

*3: Это отображается, когда входным сигналом является «DTS 96/24».



Подробности см. на странице 79.

Псевдо-пространственное звучание, создаваемое DSP

В зависимости от входного сигнала можно выбрать один из 10 оригинальных режимов пространственного звучания, предлагаемых DENON. Для достижения реалистичной, мощной звуковой панорамы необходимо настроить параметры пространственного звучания (☞ страницы 77, 78).

[Выбираемые опции]:

7CH STEREO [7.1-канальное стерео]: Этот режим используется для получения стереофонического звучания от всех акустических систем.

WIDE SCREEN [Широкий экран]: Этот режим используется для создания атмосферы просмотра широкоэкранный фильма.

SUPER STADIUM [Большой стадион]: Этот режим подходит для просмотра спортивных программ.

ROCK ARENA [Рок-площадка]: Этот режим подходит для создания атмосферы живого рок концерта.

JAZZ CLUB: Этот режим подходит для создания атмосферы живого концерта в джаз-клубе.

CLASSIC CONCERT: Этот режим подходит для прослушивания концертов классических произведений.

MONO MOVIE * [Монофонический фильм]: Этот режим подходит для просмотра монофонических фильмов в режиме пространственного звука.

VIDEO GAME [Игровая приставка]: Этот режим подходит для обеспечения пространственного звучания для видео игр.

MATRIX [Матричная обработка]: Этот режим позволит вам получить ощущение пространства для стереофонических источников.

VIRTUAL [Псевдо-пространственное звучание]: Этот режим позволяет получить эффекты пространственного звучания путем использования только фронтальных акустических систем или наушников.

*: При воспроизведении монофонических источников сигналов в режиме MONO MOVIE, звук будет несбалансированным, с одним каналом (левым или правым), поэтому подавайте сигнал на оба канала.



- Чтобы выбрать эти режимы пространственного звучания с помощью кнопок основного пульта дистанционного управления, нажимайте кнопку **SIMU**. Режимы будут переключаться при каждом нажатии кнопки.
- В зависимости от воспроизводимого источника сигнала, не всегда возможно получение удовлетворительного эффекта пространственного звучания. В таком случае попробуйте использовать другие режимы и выберите тот, который вам лучше подойдет.

Стереофоническое воспроизведение

[Выбираемые опции]:

STEREO [Стерео]:

Этот режим предназначен для стереофонического воспроизведения. Тембр воспроизведения можно отрегулировать. Звук выводится левой и правой фронтальной акустической системой и сабвуфером.

Прямое воспроизведение

[Выбираемые опции]:

DIRECT [Прямое воспроизведение]:

В этом режиме сигналы, для сохранения качества, обходят схемы регулировки тембра.

Звук выводится по таким же каналам, по которым и поступает на вход.

Вид дисплея при использовании режима DIRECT зависит от входного сигнала.

Для многоканальных источников сигналов вид дисплея зависит от режима вывода сигнала на боковые каналы.

Входной сигнал	Информация на дисплее
Аналоговый сигнал / PCM (2 канала) / Источник Dolby Digital / Источник DTS / Другие 2-канальные цифровые сигналы	DIRECT
DSD (2 канала)	DSD DIRECT (*)
PCM (многоканальный сигнал)	MULTI CH DIRECT
	M DIRECT + PLIIx CINEMA
	M DIRECT + PLIIx MUSIC
	M DIRECT 7.1
DSD (многоканальный сигнал)	DSD MULTI DIRECT (*)

*: Если DSD сигналы преобразуются в PCM, как установлено аудио параметрами и настройками акустических систем, то на дисплее в это время выводится «DIRECT» [Прямое воспроизведение] или «MULTI CH DIRECT» [Многоканальное воспроизведение].



Подробности см. на странице 80.

Воспроизведение в режиме PURE DIRECT [Улучшенное прямое воспроизведение]

Этот режим воссоздает исходное звучание наиболее точно, обеспечивая самое высокое качество звучания.

Нажмите кнопку **PURE DIRECT** на основном блоке.



- В режиме PURE DIRECT экран GUI не выводится, а дисплей на основном блоке выключается.
- Если выбран интерфейс HDMI, то видео выходы выводятся в режиме PURE DIRECT.
- Уровни каналов и параметры пространственного звучания в режиме PURE DIRECT такие же, что и в режиме DIRECT.



Parameter [Параметры]

Параметры можно вызвать напрямую путем нажатия кнопки **PARA** на основном пульте дистанционного управления.



1 Surround Parameters [Параметры режимов пространственного звучания]

Настройте параметры режимов пространственного звучания. Регулируемые параметры зависят от режима пространственного звучания (см. страница 83, 84).

Mode [Режим]

Выберите режим, соответствующий воспроизводимому источнику.

[Выбираемые опции]:

В режимах PLIIx или PLII: **Cinema** [Фильм] **Music** [Музыка] **Game** [Видео игра] **Pro Logic** *

В режиме DTS NEO:6: **Cinema** [Фильм] **Music** [Музыка]

*: Можно выбрать в режиме PLII.



Режим «Music» также эффективен для некоторых фильмов, содержащих много стереофонической музыки.

Cinema EQ [Просмотр фильмов]

Для лучшего восприятия смягчаются высокочастотные звуки саундтреков фильмов.

[Выбираемые опции]: **ON** [Включено] **OFF** [Выключено]

DRC [Динамический диапазон]

Сжатие динамического диапазона (разница между самыми громкими и тихими звуками).

[Выбираемые опции]: **Auto** [Автоматический режим] **Low** [Низкое] **Middle** [Среднее] **High** [Высокое] **OFF** [Выключено]



Эти опции можно выбирать в режиме Dolby TrueHD.

D.COMP [Динамический диапазон]

Сжатие динамического диапазона (разница между самыми громкими и тихими звуками).

[Выбираемые опции]: **OFF** [Выключено] **Low** [Низкое] **Middle** [Среднее] **High** [Высокое]



Эта опция действует только для DTS источников входных сигналов.

LFE [Канал низкочастотных эффектов]

Отрегулируйте уровень канала низкочастотных эффектов (LFE).

[Диапазон регулировки] **-10 дБ** - **0 дБ**



Для оптимального воспроизведения различных источников сигналов мы рекомендуем устанавливать следующие значения:

- Источники Dolby Digital: «0 дБ»
- Источники DTS (фильмы): «0 дБ»
- Источники DTS (музыка): «-10 дБ»

Center Image [Центральная часть]

Назначение сигнала центрального канала фронтальному левому или фронтальному правому каналам для получения более широкой звуковой панорамы.

[Диапазон регулировки] **0,0** - **0,3** - **1,0**

Panorama [Панорама]

Назначение сигнала левого/правого канала боковым каналам, что позволяет расширить звуковую панораму.

[Выбираемые опции]: **ON** [Включено] **OFF** [Выключено]

Dimension [Расположение]

Для получения сбалансированного воспроизведения производится сдвиг центра звуковой панорамы вперед или назад.

[Диапазон регулировки] **0** - **3** - **6**

Center Width [Ширина центра]

Назначение сигнала центрального канала фронтальному левому и фронтальному правому каналам для расширения звуковой панорамы.

[Диапазон регулировки] **0** - **3** - **7**

Delay Time [Время задержки]

Регулировка времени задержки, позволяющая управлять размером звуковой панорамы.

[Диапазон регулировки] **0 мс** - **30 мс** - **300 мс**

Effect [Эффект]

Включение и выключение эффектов для многоканальных акустических систем.

[Выбираемые опции]: **ON** [Включено] **OFF** [Выключено]

Effect Level [Уровень эффекта]

Регулировка уровня эффекта.

[Диапазон регулировки] **1** - **10** - **15**



Если позиционирование и ощущение фазы сигналов пространственного звучания кажется неестественными, то уменьшите уровень эффекта.

Room Size [Размер комнаты]

Определите размер акустического окружения.

[Выбираемые опции]: **Small** [Маленькая] **Medium small** [Средняя/маленькая] **Medium** [Средняя] **Medium large** [Средняя/большая] **Large** [Большая]

Примечание:

Параметр «Room Size» не напрямую отражает размер комнаты, в которой воспроизводится звук.

AFDM [Автоматический выбор режима пространственного звучания]

Автоматический выбор режима пространственного звучания, определяемый источником сигнала.

Эта функция работает только для источников, содержащих идентификационные сигналы.

Если воспроизводимый сигнал записан с использованием формата Dolby Digital EX или DTS-EX, то он воспроизводится по 6.1 каналам; если же не, то он воспроизводится по 5.1 каналам.

[Выбираемые опции]: **ON** [Включено] **OFF** [Выключено]

Пример: Воспроизведение сигнала Dolby Digital (с признаком EX)

- Если для пункта «AFDM» выбрана опция «ON», то автоматически включается режим пространственного звучания DOLBY + PLIIx CINEMA.
- Чтобы воспроизводить в режиме Dolby Digital EX, выберите в пункте «AFDM» опцию «OFF», а в пункте «SB CH Out» опцию «MTRX ON».



Некоторые источники сигналов Dolby Digital EX не признак EX. Если режим воспроизведения не переключается автоматически, даже когда для пункта «AFDM» выбрана опция «ON», то для пункта «SB CH Out» задайте опцию «MTRX ON» или «PLIIx CINEMA».

SB CH Out [Выход тыловых каналов] (только для многоканальных источников)

Определите режим воспроизведения тыловых каналов.

[Выбираемые опции]:

NON MTRX **MTRX ON** **PLIIx CINEMA** *1 **PLIIx MUSIC** *2
ES MTRX *3 **ES DSCRT** *4 **OFF** [Выключено]

*1: Этот режим можно выбрать, если в пункте «Surround Back» [Тыловые акустические системы] меню GUI «Manual Setup» – «Speaker Setup» – «Speaker Configuration» [«Ручные настройки» – «Настройка акустических систем» – «Конфигурация акустических систем»] выбрана опция «2spkrs» [2 акустических системы] (см. страница 29).

*2: Этот режим можно выбрать, если в пункте «Surround Back» [Тыловые акустические системы] меню GUI «Manual Setup» – «Speaker Setup» – «Speaker Configuration» выбрана опция «2spkrs» или «1spkr» [2 или 1 акустических системы].

*3: Этот режим можно выбирать при воспроизведении DTS источников сигналов.

*4: Этот режим можно выбирать при воспроизведении DTS источников сигналов, включая идентификационный сигнал дискретного 6.1-канального сигнала.

SB CH Out [Выход тыловых каналов] (для двухканальных источников)

Определите, будете вы использовать тыловые акустические системы или нет.

[Выбираемые опции]: **ON** [Включено] **OFF** [Выключено]

Subwoofer Att. [Ослабление сабвуфера]

Ослабление уровня канала сабвуфера при использовании режима EXT.IN.

[Выбираемые опции]: **ON** [Включено] **OFF** [Выключено]



Если при воспроизведении Super Audio CD дисков уровень канала сабвуфера кажется слишком высоким, то выберите опцию «ON».

Subwoofer [Сабвуфер]

Включение и выключение канала сабвуфера.

[Выбираемые опции]: **ON** [Включено] **OFF** [Выключено]

Default [Установки, используемые по умолчанию]

Сброс всех установок в их исходные значения.

2 Tone [Регулировка тембра]

Регулировка тембра звука.

Tone Defeat [Отключение регулировок тембра]

Отключение регулировок тембра.

[Выбираемые опции]: **ON** [Включено] **OFF** [Выключено]



В режиме DIRECT регулировка тембра не производится.

Bass [Низкие частоты]

Регулировка тембра по низким частотам.

[Диапазон регулировки] **-6 дБ - +6 дБ**

Treble [Высокие частоты]

Регулировка тембра по высоким частотам (бас).

[Диапазон регулировки] **-6 дБ - +6 дБ**



Регулировки «Bass» и «Treble» можно производить только в том случае, если для пункта «Tone Defeat» [Отключение регулировок тембра] выбрана опция «OFF» [Выключено].

3 Room EQ [Настройка эквалайзера в соответствии с акустикой комнаты]

Выберите параметры эквалайзера, наиболее подходящие для акустики комнаты, в которой происходит прослушивание.

[Выбираемые опции]:

Audyssey : Оптимизация частотных характеристик всех акустических систем в соответствии с акустикой комнаты.

Audyssey Byp. L/R : Оптимизация частотных характеристик акустических систем, кроме фронтальных, в соответствии с акустикой комнаты.

Audyssey Flat : Создание плоской частотной характеристики для всех акустических систем.



Manual [Ручная регулировка]: Использование частотной характеристики, установленной в пункте «Manual EQ» [Ручная регулировка эквалайзера].

OFF [Выключено]: Выключение эквалайзера.

Выполнение операции с помощью основного блока или основного пульта дистанционного управления

Нажимайте на основном блоке кнопку ROOM EQ или кнопку EQ на основном пульте дистанционного управления.



При выборе опции «Audyssey» на дисплее выводится символ «». При выборе опции «Audyssey Byp. L/R» или «Audyssey Flat» или при изменении результатов автоматической настройки на дисплее выводится символ «».



- Опции «Audyssey», «Audyssey Byp. L/R» и «Audyssey Flat» можно выбирать только после выполнения процедуры автоматической настройки.
- Если настройки акустических систем, для которых в пункте «Auto Setup» выбраны опции «None», были изменены, то опции «Audyssey», «Audyssey Byp. L/R» и «Audyssey Flat» выбирать нельзя.
- При использовании наушников для пункта «Room EQ» выбирается опция «OFF».

4 Функция RESTORER [Восстановление сжатого аудио]

Эта функция восстанавливает сжатые аудио сигналы до того вида, который был до сжатия, и корректирует уровень низких частот, чтобы получить более качественное воспроизведение.

[Выбираемые опции]:

OFF [Выключено]

Mode1 [Режим 1] (RESTORER 64)

Mode2 [Режим 2] (RESTORER 96)

Mode3 [Режим 3] (RESTORER HQ)

По умолчанию для пунктов «NET/USB» и «iPod» используется опция Mode3. Для всех остальных – опция «OFF».

Операции с использованием основного блока или основного пульта дистанционного управления

Нажимайте во время воспроизведения на основном блоке кнопку RESTORER или на основном пульте дистанционного управления кнопку RSTR.

Если выбрана любая опция, кроме «OFF», то на дисплее выводится индикация «RESTORER».

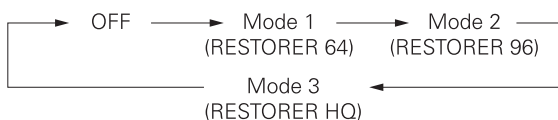

Замечание о функции RESTORER

- Такие сжатые аудио форматы, как MP3, WMA (Windows Media Audio) и MPEG-4 AAC уменьшают количество данных, путем отбрасывания компонентов сигнала, которые человеческое ухо почти не слышит. Функция RESTORER восстанавливает сигналы, отброшенные при сжатии. Она также корректирует уровень низких частот, позволяя получить более качественное звучание по сравнению с тем, которое обеспечивают сжатые сигналы без обработки.
- Это показывается в меню GUI и может устанавливаться в том случае, если в качестве источника входных сигналов выбран «DAB» или «NET/USB» или когда на вход поступают аналоговые сигналы (включая AM/FM) или PCM сигналы (частота дискретизации 44,1/48 кГц).

5 Функция Night Mode [Ночной режим]

Оптимизация настроек (сжатие динамического диапазона) для прослушивания музыки в ночное время.

[Выбираемые опции]: **OFF** [Отключено] **Low** [Низкое сжатие]

Middle [Среднее сжатие] **High** [Высокое сжатие]



Операции с использованием основного пульта дистанционного управления.

Нажимайте кнопку NGT.

При выборе режима «Low», «Middle» или «High» светится индикатор «NIGHT».

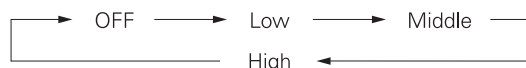

6 Функция Audio Delay [Задержка аудио]

Обеспечение синхронизации между видео и аудио.

Задержка аудио.

В этом пункте производится установка времени задержки аудио сигналов.

[Диапазон изменений] **0 мс** - **200 мс**



Операции с использованием главного устройства или главного пульта дистанционного управления

- 1 Нажмите кнопку AUDIO DELAY на ресивере или кнопку A.DL на пульте дистанционного управления.
- 2 Используя кнопки <D>, отрегулируйте задержку.



- Эти настройки нельзя производить при использовании режима EXT.IN, DIRECT или STEREO (когда для пункта «Front» [Фронтальные акустические системы] выбрана опция «Large» [Большие], для пункта «Tone Defeat» [Отключение регуляторов тембра] – «ON» [Включено], а для пункта «Room EQ» [Настройка эквалайзера в соответствии с акустикой комнаты] – «OFF» [Выключено]).
- При активизации функции Auto Lipsync Correction [Автоматическая коррекция синхронизации артикуляции] диапазон регулировки составляет 0 – 100 мс.

Picture Adjust [Настройка изображения] 

Настройка качества изображения. 

● Дерево меню ●

Параметры

Настройка изображения

- 1 Contrast [Контрастность]
- 2 Brightness [Яркость]
- 3 Chroma Level [Цветность]
- 4 Hue [Оттенок]

1 Contrast [Контрастность]

Регулировка контрастности изображения.

[Диапазон регулировки] -6 ~ 0 ~ 6

2 Brightness [Яркость]

Регулировка яркости изображения.

[Диапазон регулировки] 0 ~ +12

3 Chroma Level [Цветность]

Регулировка цветности изображения (насыщенности цветов).

[Диапазон регулировки] -6 ~ 0 ~ +6

4 Hue [Оттенок]

Регулировка оттенка изображения.

[Диапазон регулировки] -6 ~ 0 ~ +6



- Настройки «Contrast», «Brightness», «Chroma Level» и «Hue» не влияют на входной HDMI сигнал.
- Регулировка оттенка может производиться только для композитного видео и S-Video сигналов.
- Настроенные значения сохраняются в памяти отдельно для каждого источника сигналов.



Information [Информация]

Состояние 

Вывод информации о текущих настройках. 

● Дерево меню ●

Информация

Состояние

- 1 MAIN ZONE [Главная зона]
- 2 ZONE2/3 [Зона 2/3]

1 MAIN ZONE [Главная зона]

Выводится информация о настройках для главной зоны. Показываемые пункты зависят от источника входного сигнала.

[Проверяемые пункты]

Select Source [Выбранный источник сигналов] **Name** [Имя]

Surround Mode [Режим пространственного звучания]

Input Mode [Входной режим] **Assign** [Назначение]

Room EQ [Настройка эквалайзера в соответствии с акустикой комнаты]

Video Select [Выбор видео] **Src Level** [Уровень источника сигналов]

Rec Select [Выбор записи] **Night Mode** [Ночной режим]

RESTORER [Восстановление сжатого аудио]

и т.п.

2 ZONE2/3 [Зона 2/3]

Показывается информация о настройках других зон.

[Проверяемые пункты]

Power [Питание] **Select Source** [Выбор источника сигнала]

Volume Level [Уровень громкости]

Audio Input Signal [Входной аудио сигнал] 

Выводится информация о входных аудио сигналах. 

● Дерево меню ●

Информация

Входной аудио сигнал

[Проверяемые пункты]

Surround Mode [Режим пространственного звучания]: Показывается текущий режим пространственного звучания.

Signal [Сигнал]: Показывается тип входного сигнала.

fs [Частота дискретизации]: Показывается частота дискретизации входного сигнала.

Format [Формат]: Показывается количество каналов, имеющихся во входном сигнале (фронтальные, боковые, LFE).

Offset [Смещение]: Показывается коэффициент, используемый для нормализации диалогов.

Flag [Метка]: Выводится индикация «MATRIX», если входной сигнал подвергается матричной обработке и «DISCRETE», если входной сигнал подвергается дискретной обработке.

Функция нормализации диалогов

Эта функция автоматически активируется при воспроизведении источников сигналов Dolby Digital. Эта функция автоматически корректирует стандартный уровень сигнала для отдельных источников. Величина коррекции может быть проконтролирована при использовании кнопки **STATUS** основного блока.

```
Dial.Norm
Offset - 4dB
```

Указанная цифра является корректирующим коэффициентом, используемым для изменения стандартного уровня.

HDMI Information [Информация о HDMI] GUI

Показывает информацию о входных/выходных HDMI сигналах и мониторе.

● Дерево меню ●

Информация

- Информация о HDMI
 - 1 Signal Information [Информация о сигнале]
 - 2 Monitor [Монитор]

1 Signal Information [Информация о сигнале]

Выводится информация о входном/выходном HDMI сигнале.

[Проверяемые пункты] **Resolution** [Разрешение] **Color Space** [Цветовое пространство] **Pixel Depth** [Разрядность]

2 Monitor [Монитор]

Отображение информации о HDMI мониторе.

[Проверяемые пункты] **Interface** **Supported resol.**

Auto Surround [Автоматический выбор режима пространственного звучания] GUI

Выводится информация о настройках автоматического выбора режима пространственного звучания.

● Дерево меню ●

Информация

- Автоматический выбор режима пространственного звучания

[Проверяемые пункты]

Analog/PCM 2ch [2-канальный аналоговый/PCM]

Digital 2ch [2-канальный цифровой]

Digital 5.1ch [5.1-канальный цифровой]

Multi ch [Многоканальный]

Quick Select [Быстрый выбор] GUI

Выводится информация о быстро выбираемых настройках.

● Дерево меню ●

Информация

- Быстрый выбор
 - 1
 - 2
 - 3

[Проверяемые пункты]

Select Source [Выбор источника]

Input Mode [Входной режим]

Room EQ [Настройка эквалайзера в соответствии с акустикой комнаты]

Auto Surround Mode setting [Настройка автоматического выбора режима пространственного звучания]

Volume Level [Уровень громкости]



Инструкции о сохранении настроек см. на странице 60 в пункте Quick Select [Быстрый выбор] 1 – 3.

Preset Station [Запомненные станции] GUI

Вывод информации о запомненных станциях.

● Дерево меню ●

Информация

- Запомненные станции
 - A
 - B
 - C
 - D
 - E
 - F
 - G

[Входной источник] **TUNER** **NET/USB**

[Проверяемые пункты] **A1 ~ G8**



При нажатии кнопки **STATUS** на дисплее основного блока можно проверить состояние настроек.

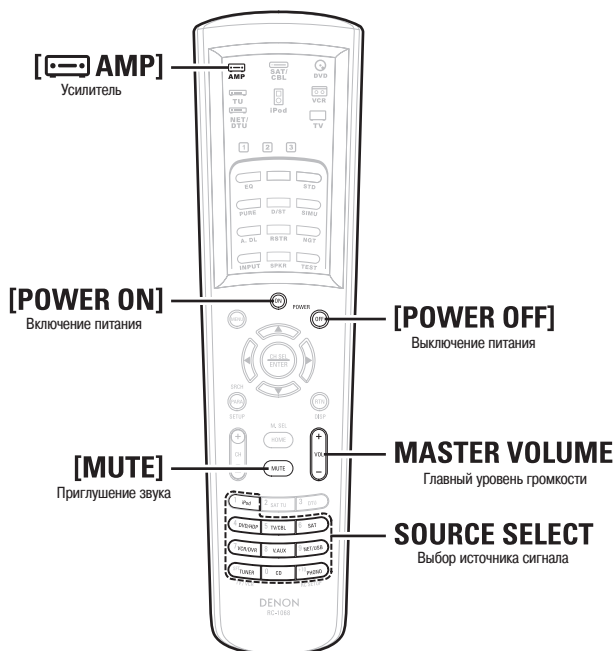
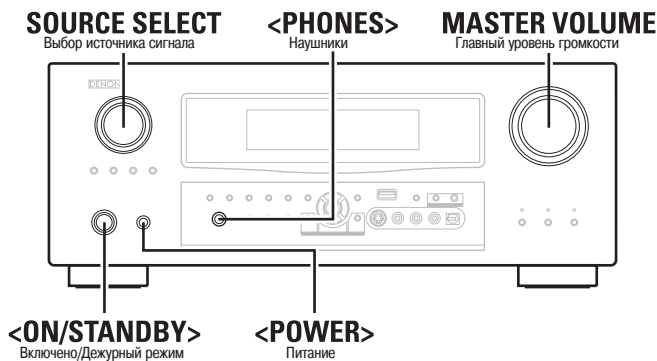

Замечание об обозначениях кнопок в приведенных ниже инструкциях

< > : Кнопки основного блока
 [] : Кнопки пульта дистанционного управления

Название кнопки без скобок:

Кнопки основного блока и пульта дистанционного управления

Воспроизведение

Подготовка к воспроизведению

Включение питания

- 1 Нажмите кнопку **<POWER>**.
Индикатор питания станет красным и включится дежурный режим питания.
- 2 Нажмите кнопку **<ON/STANDBY>** или **[POWER ON]**.
Индикатор питания замигает зеленым цветом и включится питание ресивера.



Чтобы управлять ресивером AVR-3808 с помощью основного пульта дистанционного управления, установите пульт в режим AMP [Усилитель] (☞ страница 61 «Выполнение операций с помощью пульта дистанционного управления»).

Выключение питания

- 1 Нажмите кнопку **<ON/STANDBY>** или **[POWER OFF]**.
Ресивер перейдет в дежурный режим.
- 2 Нажмите кнопку **<POWER>**.
Индикатор питания погаснет и питание отключится.

Примечание:

Питание продолжает поступать на некоторые цепи ресивера даже тогда, когда ресивер находится в дежурном режиме. Оставляя дом на длительное время, например, в отпуск, либо нажмите кнопку **<POWER>**, чтобы отключить питание, либо выньте сетевую вилку ресивера из розетки.

Операции во время воспроизведения

Настройка главного уровня громкости

Либо вращайте регулятор **<MASTER VOLUME>**, либо нажимайте кнопки **[MASTER VOLUME]**.

Временное отключение звука (функция Muting)

Нажмите кнопку **[MUTE]**.



Для отмены этого режима нажмите кнопку **[MUTE]** еще раз. Из режима выключения звука можно также выйти, начав регулировку громкости.

Прослушивание с помощью наушников

Вставьте наушники в гнездо **<PHONES>**.

Звук от акустических систем и на разъемах выходов предварительного усилителя автоматически отключится.

Примечание:

Будьте аккуратны при прослушивании музыки через наушники, не устанавливайте уровень громкости слишком большим.

Включение воспроизведения на аудио и видео оборудовании

Базовые операции

- 1 **Подготовьте оборудование.**
 - 1 Установите на DVD, CD и т.п. необходимый диск (материал).
(☞ см. инструкции по эксплуатации соответствующих устройств).
 - 2 Чтобы воспроизводить видео, подключите монитор.
(☞ см. инструкции по эксплуатации монитора).
- 2 **Чтобы выполнять операции с помощью основного пульта дистанционного управления, переведите пульт в режим AMP [Усилитель].**
(☞ страница 60 «Операции с использованием пульта дистанционного управления»).
- 3 **Используя кнопку SOURCE SELECT, выберите источник входного сигнала.**

[GUI]: «SOURCE SELECT» [Выбор источника сигнала] (☞ страница 38).
- 4 **Начните воспроизведение.**
(☞ см. инструкции по эксплуатации соответствующих устройств).

<SOURCE SELECT>

Выбор источника сигнала

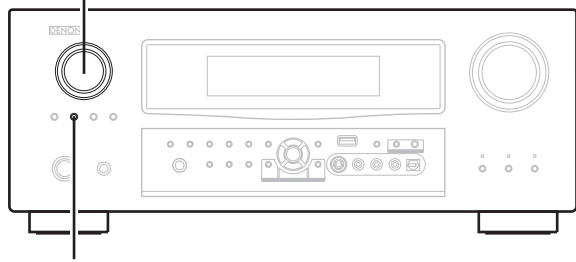

<TUNING PRESET>

Настройка на запомненную станцию

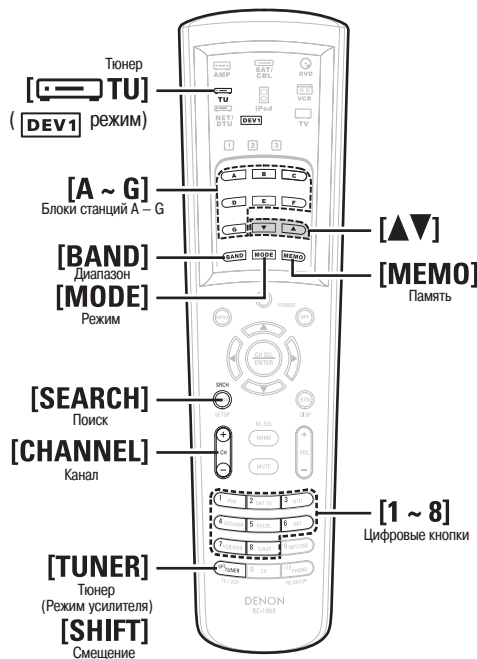

- Переключаться между диапазонами «FM» и «AM» в пункте 1 можно нажатием кнопки [TUNER].
- Если настроиться на необходимую станцию в автоматическом режиме не удастся, настройтесь на нее вручную.
- При ручной настройке на станции, длительное нажатие кнопок [▲▼] обеспечивает непрерывное изменение частоты.
- Время, в течение которого будет показываться меню GUI, может быть установлено в меню: «Manual Setup» – «Option Setup» – «GUI» – «Tuner» [«Ручная настройка» – «Настройка опций» – «Графический интерфейс пользователя» – «Тюнер»] (☞ страница 36).

Запоминание радиостанций

Ваши любимые радиостанции можно запомнить, чтобы в дальнейшем их очень просто включать. Всего можно запомнить до 56 станций.

- 1 Настройтесь на радиовещательную станцию, которую вы хотите запомнить.
- 2 Нажмите кнопку [MEMO].
- 3 Нажимая кнопки [A – G], выберите блок, в котором станция будет сохранена, затем нажмите кнопку [CHANNEL] или [1 – 8], чтобы выбрать номер, под которым будет сохранена станция.
※ Блок памяти можно вызвать нажатием кнопки [SHIFT].
- 4 Для завершения операции нажмите еще раз кнопку [MEMO].



- Для сохранения других станций повторите пункты 1 – 4.
- Станции можно запоминать автоматически с помощью меню GUI: «Source Select» – «Tuner» – «Auto Preset» [«Выбор источника сигналов» – «Тюнер» – «Автоматическое запоминание станций»] (☞ страница 38).

Примечание:

Ранее сохраненные станции будут заменены новыми.

Замечание об обозначениях кнопок в приведенных ниже инструкциях

< > : Кнопки основного блока

[] : Кнопки пульта дистанционного управления

Название кнопки без скобок:

Кнопки основного блока и пульта дистанционного управления

Прослушивание FM/AM радиостанций

Базовые операции

- 1 Выберите режим «TUNER», вращая регулятор <SOURCE SELECT>, либо нажимая кнопку [TUNER] (режим AMP).

GUI: «SOURCE SELECT» [Выбор источника сигнала] (☞ страница 38).

- 2 Чтобы производить операции с помощью основного пульта дистанционного управления, установите пульт в режим TUNER ([DEV1]). (☞ страница 66 «Операции с использованием пульта дистанционного управления»).

- 3 Используя кнопку [BAND], выберите «FM» или «AM» диапазон.

- 4 Настройтесь на желаемую станцию.

- ① **Автоматическая настройка на станцию (Auto Tuning)**
Нажмите кнопку [MODE], чтобы на дисплее засветился индикатор «AUTO» [Автоматический режим], затем с помощью кнопок [▲▼] выберите необходимую станцию.
- ② **Ручная настройка на станцию (Manual Tuning)**
Нажмите кнопку [MODE], чтобы выключить индикатор «AUTO», затем с помощью кнопок [▲▼] выберите необходимую станцию.

Прослушивание запомненных станций

Операции на основном блоке

Нажмите кнопку <TUNING PREST>, затем, вращая регулятор <SOURCE SELECT>, выберите одну из запомненных ранее станций.

Операции с помощью основного пульта дистанционного управления

1 Нажмите одну из кнопок [A – G], чтобы выбрать блок памяти.

2 Нажимая кнопку [CHANNEL] или одну из кнопок [1 – 8], выберите необходимую станцию.

Установки по умолчанию.

Автоматически запоминаемые частоты	
A1 – A8	87,5 / 89,1 / 98,1 / 108,0 / 90,1 / 90,1 / 90,1 МГц
B1 – B8	522 / 603 / 999 / 1404 / 1611 кГц, 90,1 / 90,1 / 90,1 МГц
C1 – C8	90,1 МГц
D1 – D8	90,1 МГц
E1 – E8	90,1 МГц
F1 – F8	90,1 МГц
G1 – G8	90,1 МГц

RDS (Система радио данных)

RDS (работает только в FM диапазоне) является радиовещательным сервисом, который позволяет станции вместе с обычной программой передавать дополнительную информацию. Этот ресивер может принимать три следующих типа RDS информации:

Тип программы (PTY)

PTY идентифицирует тип RDS программы.

Ниже перечислены типы программ и их обозначения:

NEWS	Новости	WEATHER	Погода
AFFAIRS	Текущие события	FINANCE	Финансы
INFO	Информация	CHILDREN	Детские программы
SPORT	Спорт	SOCIAL	Светские новости
EDUCATE	Образование	RELIGION	Религия
DRAMA	Радиоспектакли	PHONE IN	Интерактивные передачи
CULTURE	Культура	TRAVEL	Путешествия
SCIENCE	Наука	LEISURE	Досуг
VARIED	Различная информация	JAZZ	Джазовая музыка
POP M	Поп-музыка	COUNTRY	Музыка стиля кантри
ROCK M	Рок-музыка	NATION M	Народная музыка
EASY M	Легкая музыка	OLDIES	Музыка прошлых лет
LIGHT M	Легкая классическая музыка	FOLK M	Фольклорная музыка
CLASSICS	Серьезная классическая музыка	DOCU-MENT	Документальные передачи
OTHER M	Прочая музыка		

Программы, передающие информацию о дорожном движении (TP)

TP идентифицирует программы, которые передают сообщения о ситуации на дорогах.

Это позволит вам легко узнать самые последние новости о движении на дорогах вашего региона, не выходя из дома.

Радиотекст (RT)

RT позволяет RDS станциям передавать текстовые сообщения, которые выводятся на дисплее.

Примечание:

Операции, описанные ниже и использующие кнопку [SEARCH], не будут действовать в регионах, в которых нет RDS вещания.

Поиск RDS станций

Используйте эту функцию для автоматического поиска FM станций, которые предоставляют RDS сервис.

1 Выберите режим «TUNER», вращая регулятор <SOURCE SELECT>, либо нажимая кнопку [TUNER] (режим AMP).

2 Чтобы выполнить операцию с помощью основного пульта дистанционного управления, переведите пульт в режим TUNER (DEV1). (☞ страница 60 «Операции с использованием пульта дистанционного управления»).

3 Нажимая кнопку [SEARCH], выберите «RDS».

4 Нажимайте кнопку [CHANNEL].
Поиск RDS станций начинается автоматически.

※ Если при использовании описанной выше операции ни одна RDS станция найдена не будет, то поиск будет производиться во всех диапазонах.

※ Когда станция будет найдена, на дисплее появится ее название.

5 Для продолжения поиска повторите пункты 2 – 3.

※ Если ни одна RDS станция не будет найдена даже после просмотра всех частот, то на дисплее будет выведено сообщение «NO RDS» [RDS станций нет].

<SOURCE SELECT>

Выбор источника сигнала

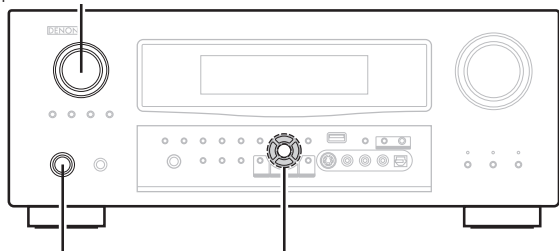

<ON/STANDBY>

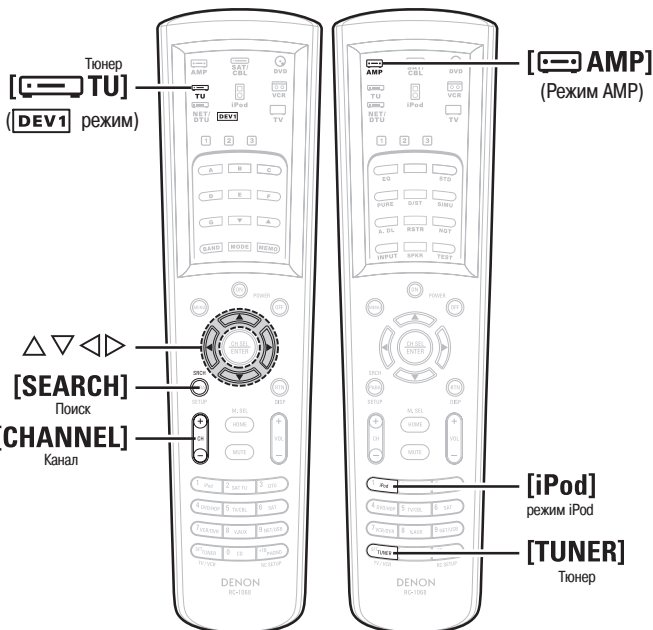
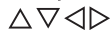

6 Для продолжения поиска повторите пункты 2 – 4.

※ Если ни одна станция заданного типа не будет найдена даже после просмотра всех частот, то на дисплее будет выведено сообщение «NO PROGRAMME» [Станций такого типа нет].

Поиск станций, передающих информацию о ситуации на дорогах (TP)

Используйте эту функцию для поиска RDS станций, передающих информацию о дорожном движении (TP).

1 Выберите режим «TUNER», вращая регулятор <SOURCE SELECT>, либо нажимая кнопку [TUNER] (режим AMP).

2 Чтобы выполнить операцию с помощью основного пульта дистанционного управления, переведите пульт в режим TUNER ([DEV1]).

(☞ страница 60 «Операции с использованием пульта дистанционного управления»).

3 Нажимая кнопку [SEARCH], выберите «TP».

4 Нажимайте кнопку [CHANNEL].

Поиск TP станций начинается автоматически.

※ Если при использовании описанной выше операции ни одна TP станция найдена не будет, то поиск будет производиться во всех диапазонах.

※ Когда станция будет найдена, на дисплее появится ее имя.

5 Для продолжения поиска повторите пункты 2 – 3.

※ Если ни одна TP станция не будет найдена даже после просмотра всех частот, то на дисплее будет выведено сообщение «NO PROGRAMME» [Станций такого типа нет].

Замечание об обозначениях кнопок в приведенных ниже инструкциях

< > : Кнопки основного блока

[] : Кнопки пульта дистанционного управления

Название кнопки без скобок:

Кнопки основного блока и пульта дистанционного управления

Поиск станций по типу вещания (PTY)

Используйте эту функцию для поиска RDS станций, передающих программу необходимого типа (PTY).

Описание типов программ приводится в разделе «Тип программы (PTY)».

1 Выберите режим «TUNER», вращая регулятор <SOURCE SELECT>, либо нажимая кнопку [TUNER] (режим AMP).

2 Чтобы выполнить операцию с помощью основного пульта дистанционного управления, переведите пульт в режим TUNER ([DEV1]).

(☞ страница 61 «Операции с использованием пульта дистанционного управления»).

3 Нажимая кнопку [SEARCH], выберите «PTY».

4 Глядя на дисплей, с помощью кнопок Δ ∇ вызовите необходимый тип программы.

5 Нажимайте кнопку [CHANNEL].

Поиск RDS станций начинается автоматически.

※ Если при использовании описанной выше операции ни одна станция заданного типа найдена не будет, то поиск будет производиться во всех диапазонах.

※ Когда станция будет найдена, на дисплее появится ее название.

Радиотекст (RT)

При приеме радиотекста на дисплее появляются буквы «RT».

1 Выберите режим «TUNER», вращая регулятор <SOURCE SELECT>, либо нажимая кнопку [TUNER] (режим AMP).

2 Чтобы выполнить операцию с помощью основного пульта дистанционного управления, переведите пульт в режим TUNER (DEV1). (☞ страница 61 «Операции с использованием пульта дистанционного управления»).

3 Нажимая кнопку [SEARCH], выберите «RT».

- ※ При приеме RDS станции радиотекст будет выводиться на дисплей.
- ※ Дисплей выключается кнопками <L> <R>.
- ※ Если радиотекст не передается, то на дисплее будет выведено сообщение «NO TEXT DATA» [Радиотекста нет].

Воспроизведение информации с плеера iPod®

Музыку с плеера iPod® можно воспроизводить через док-станцию iPod® (ASD-1R, продается отдельно).

Операции с плеером можно также производить с помощью кнопок основного блока или основного пульта дистанционного управления во время вывода меню GUI.

 iPod – торговая марка Apple Computer, Inc., зарегистрированная в США и других странах.

- ※ Плеер iPod можно использовать только для копирования или воспроизведения материала, который не охраняется авторским правом, или материала, копирование и воспроизведение которого разрешено на законных основаниях для частного использования. Обязательно соблюдайте все положения законодательства об авторском праве.

Базовые операции

1 Произведите необходимые приготовления.

- 1 Установите плеер iPod в док-станцию DENON.
(☞ см. инструкцию по эксплуатации док-станции для плеера iPod).
- 2 Назначьте док-станцию для работы с входом iPod.

GUI: **Source Select** – «(input source)» – **Assign** – «iPod dock» [«Выбор источника сигнала» – «(входной источник)» – «Назначение» – «iPod док-станция»] (☞ страница 40).

2 Используя регулятор <SOURCE SELECT> или нажимая кнопку [iPod] (режим AMP), выберите источник входного сигнала, назначенный выше в пункте 1-②.

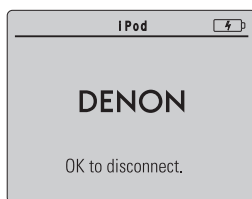

(Экран плеера iPod)

- ※ Если экран, показанный сверху, не появится, то, возможно, плеер iPod подключен неправильно. Проверьте подключение.

GUI: **Source Select** – «(input source)» – **Play** [«Выбор источника сигнала» – «(входной источник)» – «Воспроизведение»] (☞ страница 38).

3 Чтобы производить операции с помощью основного пульта дистанционного управления, переведите пульт в режим iPod. (☞ страница 61 «Операции с использованием пульта дистанционного управления»).



- Используя установки по умолчанию, плеер iPod можно подключать к разъему VCR (iPod).

- Используйте режим RESTORER, чтобы улучшить низко- и высокочастотные компоненты сжатых аудио файлов и получить более качественное звучание. По умолчанию используется опция «Mode 3».
- Перед отключением плеера iPod нажмите кнопку <ON/STANDBY> и переведите ресивер AVR-3808 в дежурный режим. Кроме того, перед отключением плеера iPod переключите вход на такой источник, который в меню GUI «iPod dock» не назначен.

Примечание:

- В зависимости от типа плеера iPod и версии программы, некоторые функции могут не действовать.
- DENON не несет никакой ответственности за любую потерю данных на плеере iPod.

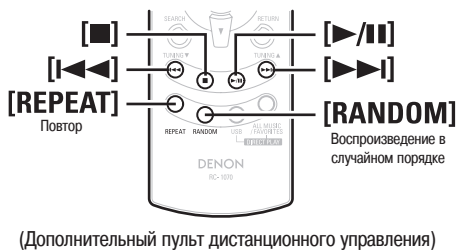
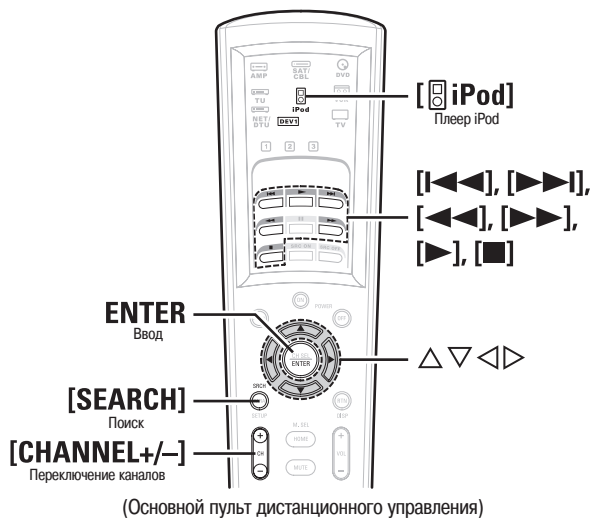
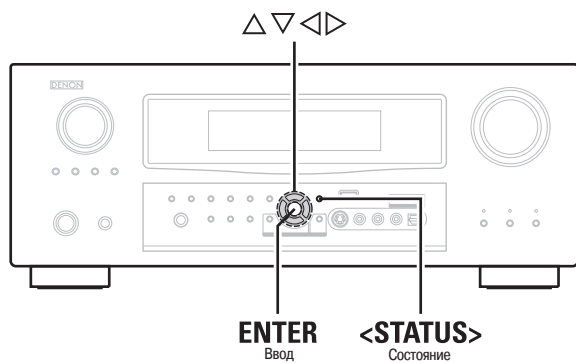

Замечание об обозначениях кнопок в приведенных ниже инструкциях

< > : Кнопки основного блока

[] : Кнопки пульта дистанционного управления

Название кнопки без скобок:

Кнопки основного блока и пульта дистанционного управления

Прослушивание музыки

1 Используя кнопки \triangle ∇ , выберите меню, затем с помощью кнопки **ENTER** или \triangleright , выберите музыкальный файл, который вы хотите воспроизводить.

2 Нажмите кнопку **ENTER** или \triangleright . Начнется воспроизведение.

Временная приостановка воспроизведения

Нажмите во время воспроизведения кнопку **ENTER** или \triangleright .

Для возобновления воспроизведения нажмите эту кнопку еще раз.

Быстрое перемещение вперед или назад

Во время воспроизведения нажмите и удерживайте кнопку \triangle (перемещение назад) или ∇ (перемещение вперед) или используйте кнопки \llcorner и \lrcorner .

Возврат к началу трека

Во время воспроизведения нажмите либо кнопку \triangle (возврат к предыдущему треку), либо кнопку ∇ (переход к следующему треку), или используйте кнопки \llcorner и \lrcorner .

Остановка воспроизведения

Во время воспроизведения либо нажмите и удерживайте кнопку **ENTER**, либо нажмите кнопку \blacksquare .

Повторяющееся воспроизведение

Нажмите кнопку **[CHANNEL-]** или **[REPEAT]** на дополнительном пульте дистанционного управления.

[Выбираемые опции] **All** [Все треки] **One** [Один трек] **OFF** [Повтор выключен]

GUI: **Source Select** – «(input source)» – **Playback Mode (iPod)** – **Repeat** [«Выбор источника сигнала» – «(входной режим)» – «Режим воспроизведения (iPod)» – «Повтор»] (☞ страница 40).

Воспроизведение в случайном порядке

Нажмите кнопку **[CHANNEL+]** или **[RANDOM]** на дополнительном пульте дистанционного управления.

[Выбираемые опции] **Albums** [Альбомы] **Songs** [Песни] **OFF** [Режим выключен]

GUI: **Source Select** – «(input mode)» – **Playback Mode (iPod)** – **Shuffle** [«Выбор источника сигнала» – «(входной режим)» – «Режим воспроизведения (iPod)» – «Воспроизведение в случайном порядке»] (☞ страница 40).

Просмотр страниц

Нажмите кнопку **[SEARCH]**, затем нажмите кнопку \triangleleft (вниз) или \triangleright (вверх).

Для отмены режима нажмите кнопку \triangle ∇ или **[SEARCH]**.

Переключение между режимами просмотра и дистанционного управления

Нажмите и удерживайте кнопку **[SEARCH]**.



- Во время воспроизведения можно посмотреть название песни, исполнителя и название альбома. Для этого нажмите кнопку **<STATUS>**.
- На ресивере AVR-3808 имена каталогов и файлов выводятся как названия. Любые символы, которые не могут быть выведены, заменяются точками «.».
- Время, в течение которого будет показываться меню GUI, может быть установлено в меню: «Manual Setup» – «Option Setup» – «GUI» – «iPod» [«Ручная настройка» – «Настройка опций» – «Графический интерфейс пользователя» – «Плеер iPod»] (☞ страница 36).

Просмотр неподвижных изображения или видео с плеера iPod

Фотографии и видео с плеера iPod можно просматривать на мониторе. (Это действительно только для плееров iPod, поддерживающих функцию слайд-шоу и просмотр видео).

1 Нажмите и удерживайте кнопку **[SEARCH]**, чтобы установить режим Remote [Дистанционное управление].

2 Глядя на экран плеера iPod, выберите с помощью кнопок \triangle ∇ пункт «Photos» [Фотографии] или «Video» [Видео].

3 Нажимайте кнопку **ENTER** до тех пор, пока не будет выведено изображение, которое вы хотели увидеть.



Чтобы фотографии или видео с плеера iPod можно было смотреть на мониторе, для пункта «TV Out» [Вывод на телевизор] в установках плеера iPod «Slideshow Settings» [Настройка слайд-шоу] должна быть выбрана опция «On» [Включено].

Воспроизведение сетевого аудио или файлов с USB устройства памяти

Эта процедура может использоваться для воспроизведения Интернет радиостанций или музыки и, хранящейся в компьютере или в USB устройстве памяти.

Замечание о функции Интернет-радио

- Интернет-радио относится к радиовещанию, производимому через Интернет. Можно слушать Интернет радиостанции, находящиеся в разных краях света. Ресивер AVR-3808 поддерживает следующие функции Интернет радиовещания:
 - Выбор станций по жанру и региону.
 - Сохранение в памяти до 56 Интернет радиостанций.
 - Возможность прослушивания Интернет радиостанций, вещающих в формате MP3 или WMA (Windows Media Audio).
 - Регистрация любимых радиостанций путем доступа к URL [Унифицированный указатель информационного ресурса] DENON Интернет-радио через веб-браузер компьютера.
 - Эта функция предоставляется индивидуальным пользователям, поэтому вы должны сообщить ваш MAC [Протокол управления доступом] или адрес электронной почты (e-mail).
Специальный URL: <http://www.radiodenon.com>
 - Сервис радиостанций может быть приостановлен без уведомления.
- Список Интернет радиостанций ресивера AVR-3808 создается на основе сервисной базы данных (vTuner). Сервис базы данных обеспечивает список, приспособленный для ресивера AVR-3808. Сервисы vTuner могут быть приостановлены без уведомления.

Музыкальный сервер

- Эта функция позволит вам воспроизводить музыкальные файлы и плейлисты (списки файлов в формате m3u, wpl), хранящиеся в компьютере (музыкальном сервере), подключенном к ресиверу AVR-3808 через сеть. Используя сетевую функцию аудио ресивера AVR-3808, с помощью одной из приведенных ниже программ можно подключиться к музыкальному серверу:
- Windows Media Player Network Sharing Service
 - Windows Media RDM10.

Установка программы Windows Media Player версии 11

- Если у вас еще не установлен пакет Windows XP Service Pack 2, то либо бесплатно скачайте ее с сайта Microsoft, либо установите ее с диска обновления Windows.
 - Скачайте самую последнюю версию Windows Media Player либо непосредственно с сайта Microsoft, либо установите ее с диска обновления Windows.
- ※ Если вы используете операционную систему Windows Vista, то устанавливать новую версию программы Windows Media Player нет необходимости.

USB устройства памяти

- USB устройство памяти можно подключить к USB порту ресивера AVR-3808, чтобы воспроизводить музыкальные файлы, хранящиеся в USB устройстве.
- На ресивере AVR-3808 можно воспроизводить информацию только с таких USB устройств памяти, которые соответствуют стандартам устройств памяти и поддерживают стандарт MTP (Протокол передачи данных с носителя).
 - Ресивер AVR-3808 совместим с USB устройствами памяти, использующими формат «FAT16» или «FAT32».

[Совместимые форматы]

	Интернет-радио	Музыкальный сервер ※	USB устройство памяти ※
WMA (Windows Media Audio)	○	○	○*
MP3 (MPEG-1 Audio Layer-3)	○	○	○
WAV *	—	○	○
MPEG-4 AAC	—	○*	○*
FLAC (Аудио кодирование без потерь)	—	○	○

Для воспроизведения файлов через сеть необходим сервер и серверное программное обеспечение, совместимое с соответствующими форматами распределения.

* На ресивере AVR-3808 можно воспроизводить только те файлы, которые не запрещены к воспроизведению законом об авторском праве.

Материалы, загружаемые с платных Интернет сайтов, защищены законом об авторском праве. Кроме того, файлы, кодированные с использованием формата WMA и извлеченные с CD дисков на компьютер, могут быть защищены от воспроизведения законом об авторском праве – это зависит от настроек компьютера.

※ Музыкальный сервер и USB устройство памяти

- Ресивер AVR-3808 совместим с MP3 ID3-тегами (версия 2).
- Ресивер AVR-3808 совместим с WMA META-тегами.

[Воспроизводимые форматы]

	Частота дискретизации	Битрейт	Расширение файла
WMA (Windows Media Audio)	32/44, 1/48 кГц	48 – 192 кбит/с	.wma
MP3 (MPEG-1 Audio Layer-3)	32/44, 1/48 кГц	32 – 320 кбит/с	.mp3
WAV	32/44, 1/48 кГц	—	.wav
MPEG-4 AAC	32/44, 1/48 кГц	16 – 320 кбит/с	.aac/.m4a/.mp4
FLAC (Аудио кодирование без потерь)	32/44, 1/48 кГц	—	.flac

Разрядность дискретизации, используемая форматом WAV: 16 разрядов

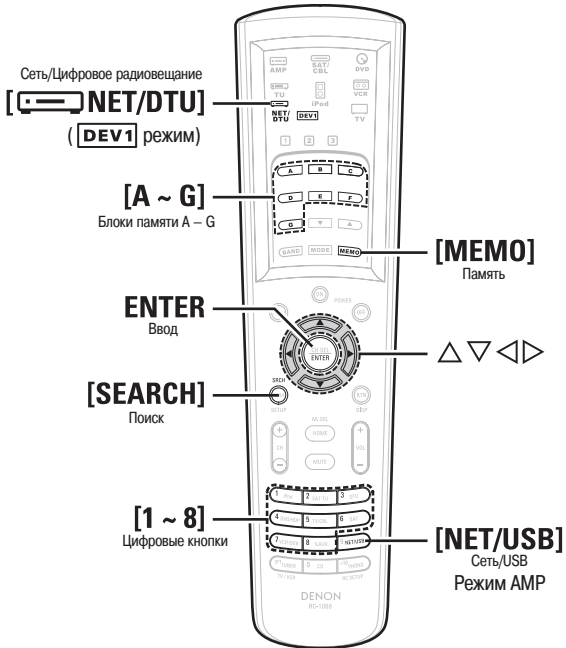
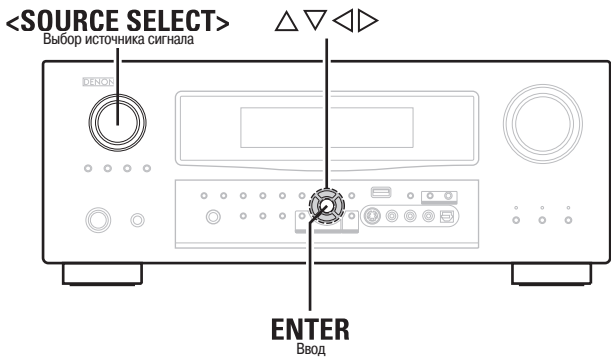

Замечание об обозначениях кнопок в приведенных ниже инструкциях

< > : Кнопки основного блока
 [] : Кнопки пульта дистанционного управления
Название кнопки без скобок:
 Кнопки основного блока и пульта дистанционного управления

Базовые операции

1 Сделайте необходимые приготовления

- 1 Проверьте сетевое окружение, затем включите питание ресивера AVR-3808 (☞ страница 21 «Сетевое аудио»).
- 2 При необходимости, произведите сетевые настройки. (☞ страницы 33 – 34 «Сетевые настройки»).
- 3 Подготовьте компьютер (☞ инструкции по использованию компьютера). Установите программу «Windows Media Player версии 11».

2 Выберите режим «NET/USB», вращая регулятор <SOURCE SELECT>, либо нажав кнопку [NET/USB] (режим AMP).

[GUI]: «Source Select» – «NET/USB» – «Play» [«Выбор источника сигнала» – «NET/USB» – «Воспроизведение»] (☞ страница 38).

3 Чтобы выполнять операции с помощью основного пульта дистанционного управления, переведите его в режим NET/DTU (DEV1) (☞ страница 61 «Операции с использованием пульта дистанционного управления»).

4 Используя кнопки Δ ∇ , выберите меню, затем нажимая кнопку ENTER или \triangleright , выберите файл, который вы хотите воспроизводить.

5 Нажмите кнопку ENTER или \triangleright . Начнется воспроизведение.

Временная приостановка воспроизведения

Нажмите во время воспроизведения кнопку ENTER. Для возобновления воспроизведения нажмите эту кнопку еще раз.

Остановка воспроизведения

Во время воспроизведения или паузы нажмите и удерживайте кнопку ENTER.

Поиск предыдущих и следующих страниц

Нажмите кнопку [SEARCH], затем нажмите кнопку \triangleleft (вниз) или \triangleright (вверх). Для отмены поиска нажмите кнопку Δ ∇ или [SEARCH].

Поиск по первой букве (поиск по символу)

Эта операция удобна для выбора пунктов меню Интернет радиостанций или файлов, имеющихся на компьютере.

- 1 Когда на экране выведено меню, нажмите дважды кнопку [SEARCH].
- 2 Используя кнопку \triangleleft \triangleright , выберите первую букву, по которой будет производиться поиск.

Если имеется несколько пунктов, начинающихся с этой буквы, то все они будут выведены в алфавитном порядке.

Если поиск производить невозможно, то на дисплее будет выведено сообщение «Unsorted list» [Несортированный список].



- Чтобы улучшить воспроизведение низко- и высокочастотных компонентов сжатых аудио файлов и получить более качественное звучание, используйте режим RESTORER. По умолчанию используется опция «Mode 3».
- Время, в течение которого будет показываться меню GUI, может быть установлено в меню: «Manual Setup» – «Option Setup» – «GUI» – «NET/USB» [«Ручная настройка» – «Настройка опций» – «Графический интерфейс пользователя» – «NET/USB»] (☞ страница 36).
- Дисплей можно переключать для вывода имени исполнителя, названия трека и названия альбома.

Прослушивание Интернет-радио

1 Используя кнопки Δ ∇ , выберите режим «Internet Radio» [Интернет-радио], затем нажмите кнопку ENTER или \triangleright .

2 Используя кнопки Δ ∇ , выберите пункт, который вы хотите воспроизводить, затем нажмите кнопку ENTER или \triangleright .

Будет выведен список станций. Перед теми станциями, которые можно слушать, будет стоять символ «DR».

3 Используя кнопки Δ ∇ , выберите станцию, затем нажмите кнопку ENTER или \triangleright .

Воспроизведения станции начнется при достижении уровня буферизации 100%.



- В Интернете имеется очень много станций; качество передаваемых ими программ, а также битрейт треков изменяется в очень большой степени. Обычно чем выше битрейт, тем выше качество звука, однако в зависимости от каналов связи и напряженности трафика потоки музыки или аудио сигналов могут прерываться. И наоборот, более низкий битрейт означает худшее качество звука, но при этом меньше вероятность прерывания станций.
- Если станция занята или не вещает, то на дисплее выводится сообщение «Server Full» [Сервер перегружен] или «Connection Down» [Соединение отсутствует].
- Ресивер AVR-3808 отображает папки и имена файлов как названия. Любые символы, которые не могут быть показаны, заменяются точками «.».

Интернет радиостанции, которые слушались недавно

Недавно прослушиваемые Интернет радиостанции можно выбрать в пункте верхнего меню «Recently Played» [Недавно прослушиваемые].

1 Используя кнопки $\triangle \nabla$, выберите пункт «Recently Played», затем нажмите кнопку ENTER или \triangleright .

2 Используя кнопки $\triangle \nabla$, выберите пункт, который вы хотите прослушать, затем нажмите кнопку ENTER или \triangleright .

Примечание:

В пункте «Recently Played» сохраняются не более 20 станций.

Запоминание Интернет радиостанций

Запомненные Интернет радиостанции можно выбирать напрямую.

1 Во время прослушивания Интернет радиостанции, которую вы хотите запомнить, нажмите кнопку [MEMO].

2 Используя кнопки $\triangle \nabla$, выберите пункт «Preset», затем нажмите кнопку ENTER.

3 Нажмите одну из кнопок [A – G], затем кнопку [1 – 8], чтобы выбрать номер для запоминаемой станции.

Теперь Интернет-радиостанция будет сохранена.

Примечание:

Если станция сохраняется под номером, для которого уже была запомнена станция, то новая станция заменяет старую.

Выбор запомненной Интернет станции

Если в качестве входного источника выбран «NET/USB», то сначала нажмите кнопку [A – G], а затем кнопку [1 – 8].

Ресивер AVR-3808 автоматически соединится с Интернетом и начнется воспроизведение выбранной станции.

Сохранение избранных Интернет радиостанций

Избранные станции перечислены в верхней части экранного меню, поэтому, если станция помечается как избранная, на нее очень легко настроиться.

1 Во время прослушивания Интернет радиостанции, которую вы хотите запомнить, нажмите кнопку [MEMO].

2 Используя кнопки $\triangle \nabla$, выберите пункт «Favorites» [Избранное], затем нажмите кнопку ENTER.

3 Нажмите кнопку \triangleleft , чтобы выбрать пункт «Yes» [Да].

Интернет-радиостанция запоминается.

Если вы не хотите запоминать ее, нажмите кнопку \triangleright .

Прослушивание избранных Интернет радиостанций

1 Используя кнопки $\triangle \nabla$, выберите пункт «Favorites», затем нажмите кнопку ENTER или \triangleright .

2 Используя кнопки $\triangle \nabla$, выберите Интернет радиостанцию, затем нажмите кнопку ENTER или \triangleright .

Ресивер AVR-3808 автоматически соединится с Интернетом и начнется воспроизведение выбранной станции.

Удаление Интернет радиостанции из списка избранных

1 Используя кнопки $\triangle \nabla$, выберите пункт «Favorites», затем нажмите кнопку ENTER или \triangleright .

2 Используя кнопки $\triangle \nabla$, выберите Интернет радиостанцию, которую вы хотите удалить, затем нажмите кнопку [MEMO].

3 Нажмите кнопку \triangleleft , чтобы выбрать пункт «Delete» [Удалить].

Выбранная Интернет радиостанция будет удалена.

Чтобы отменить эту операцию без удаления станции, нажмите кнопку \triangleright .

Воспроизведение файлов, хранящихся на компьютере

Используйте эту процедуру, чтобы воспроизводить музыкальные файлы или плейлисты.

1 Используя кнопки $\triangle \nabla$, выберите имя компьютера, на котором хранятся файлы, которые вы хотите воспроизводить, затем нажмите кнопку ENTER или \triangleright .

2 Используя кнопки $\triangle \nabla$, выберите необходимый пункт или папку, затем нажмите кнопку ENTER или \triangleright .

Перед музыкальными файлами, которые можно воспроизводить, будет стоять символ .

3 Используя кнопки $\triangle \nabla$, выберите файл, затем нажмите кнопку ENTER или \triangleright .

После того, как уровень буферизации достигнет 100%, начнется воспроизведение.

Выбор треков

Во время воспроизведения нажмите кнопку \triangle (переход к предыдущему треку) или ∇ (следующий трек).



- Чтобы воспроизводить музыкальные файлы, необходимо произвести соединение с требуемой системой и произвести настройку ( страница 21).
- Перед началом действий запустите на компьютере серверное программное обеспечение и задайте файлы как содержимое сервера. Подробности можно получить в описании программного обеспечения сервера.

Воспроизведение файлов, которые были запомнены отдельно или зарегистрированы как избранные

Файлы могут быть запомнены отдельно или зарегистрированы как избранные и затем воспроизводиться с использованием тех же самых операций, которые использовались для прослушивания Интернет радиостанций.

Примечание:

- При сохранении новых файлов под номерами, для которых файлы уже были сохранены, новые файлы заменяют старые.
- При выполнении описанной ниже операций производится обновление музыкальной базы данных сервера, после чего будет невозможно воспроизводить запомненные или избранные музыкальные файлы:
 - если вы выключаете музыкальный сервер и затем включаете его снова;
 - при добавлении или удалении музыкальных файлов на сервере.

Режим пространственного звучания

INPUT MODE

Входной режим

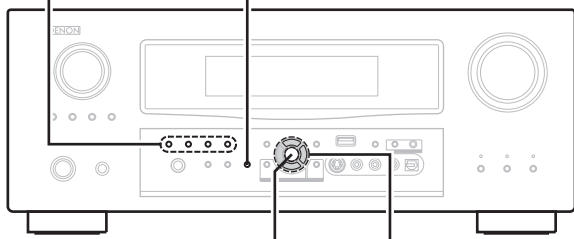

ENTER Ввод
△ ▽ ▷

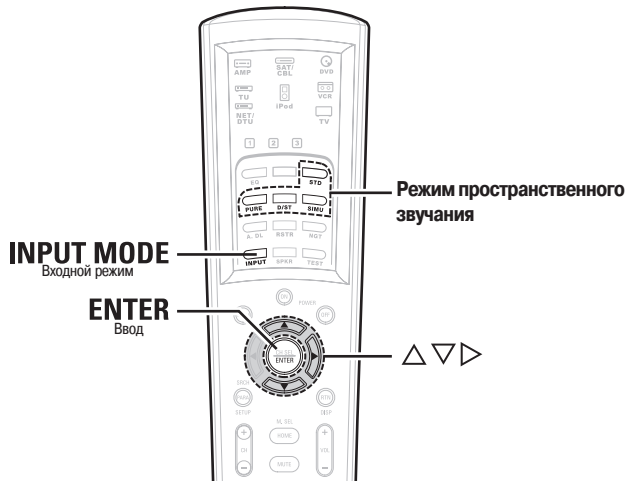

Режим пространственного звучания

INPUT MODE

Входной режим

ENTER Ввод

△ ▽ ▷

(Основной пульт дистанционного управления)

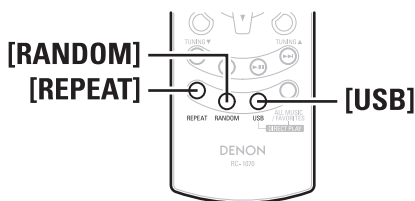

(Дополнительный пульт дистанционного управления)

Замечание об обозначениях кнопок в приведенных ниже инструкциях

< > : Кнопки основного блока

[] : Кнопки пульта дистанционного управления

Название кнопки без скобок:

Кнопки основного блока и пульта дистанционного управления

Воспроизведение файлов, хранящихся на USB устройстве памяти

На ресивере AVR-3808 можно воспроизводить информацию только с таких USB устройств памяти, которые соответствуют стандартам устройств памяти и поддерживают стандарт MTP (Протокол передачи данных с носителя).

Базовые операции

1 Выполните подготовительные действия.

- Задайте используемый USB порт.

GUI: «Source Select» – «NET/USB» – «Playback Mode» – «USB Select»
 [«Выбор источника сигнала» – «NET/USB» – «Режим воспроизведения» – «Выбор USB порта»] (☞ страница 41).

- Подключите USB устройство памяти к заданному порту USB.

2 Используя кнопки △ ▽, выберите пункт «USB», затем нажмите кнопку [ENTER] или ▷.

3 Используя кнопки △ ▽, выберите необходимый пункт или папку, затем нажмите кнопку [ENTER] или ▷.

Перед музыкальными файлами, которые можно воспроизводить, будет стоять символ

4 Используя кнопки △ ▽, выберите файл, затем нажмите кнопку [ENTER] или ▷.

После того, как уровень буферизации достигнет 100%, начнется воспроизведение.



- По умолчанию используется передний USB порт.

Повторяющееся воспроизведение

Нажмите на дополнительном пульте дистанционного управления кнопку [REPEAT].

[Выбираемые опции] **All** [Все треки] **One** [Один трек] **OFF** [Выключено]

GUI: «Source Select» – «NET/USB» – «Playback Mode» – «Repeat»
 [«Выбор источника сигнала» – «NET/USB» – «Режим воспроизведения» – «Повтор»] (☞ страница 41).

Воспроизведение в случайном порядке

Нажмите на дополнительном пульте дистанционного управления кнопку [RANDOM].

[Выбираемые опции] **ON** [Включено] **OFF** [Выключено]

GUI: «Source Select» – «NET/USB» – «Playback Mode» – «Random»
 [«Выбор источника сигнала» – «NET/USB» – «Режим воспроизведения» – «Воспроизведение в случайном порядке»] (☞ страница 41).

Выбор треков

Во время воспроизведения нажимайте либо кнопку △ (предыдущий трек), либо ▽ (следующий трек).



- Если USB устройство памяти поделено из нескольких разделов, то можно использовать только верхний раздел.
- Ресивер AVR-3808 совместим с MP3 файлами, соответствующими стандарту «MPEG-1 Audio Layer-3».
- Если на дополнительном пульте дистанционного управления нажать кнопку [USB], когда выбрано USB устройство памяти или папка, то будут воспроизводиться все треки USB устройства или папки.

Примечание:

- Ресивер AVR-3808 снабжен двумя USB портами, один из которых находится на передней панели, а второй – на задней. Нельзя использовать ресивер, если к нему подключены сразу два USB устройства. Выберите USB порт, который вы хотите использовать, в меню «Source Select» – «NET/USB» – «Playback Mode» – «USB Select» [«Выбор источника сигнала» – «NET/USB» – «Режим воспроизведения» – «Выбор USB порта»].
- DENEON не несет никакой ответственности за утрату или повреждение данных на USB устройстве памяти при его подключении к ресиверу AVR-3808.
- USB устройства памяти не будут работать через USB хаб.
- DENON не гарантирует, что все USB устройства памяти будут работать или получать питание. При использовании портативного жесткого диска, подключаемого к USB порту, питание которого может производиться от сетевого адаптера, мы рекомендуем использовать адаптер.
- Нельзя подключать и использовать компьютер через USB порт ресивера AVR-3808, подключая его через USB кабель.
- Ресивер AVR-3808 не совместим с плеером iPod Shuffle.

Выполнение операций AVR-3808 с помощью браузера (веб-управление)

Эта функция позволяет управлять ресивером AVR-3808 с помощью программы Internet Explorer.

1 Проверьте IP-адрес ресивера AVR-3808.

GUI: «Manual Setup» – «Network Setup» – «Network Information» [«Ручная настройка» – «Настройка сети» – «Сетевая информация»] (☞ страница 34).

2 Введите IP-адрес ресивера AVR-3808 в Internet Explorer.

Ресивер AVR-3808 может использоваться точно так же, как и при обычном поиске в Интернете.



Чтобы использовать функцию веб-управления, выберите в меню GUI «Manual Setup» – «Network Setup» – «Other» – «Power Saving» [«Ручная настройка» – «Настройка сети» – «Прочие настройки» – «Энергосбережение»] опцию «OFF» [Выключено] (☞ страница 34).

Прочие операции и функции

Прочие операции

Воспроизведение Super Audio CD дисков

1 В пунктах «Digital» или «HDMI» (☞ страница 40) выберите источник входного сигнала, который назначен для входа «DENON LINK» или «HDMI».

На дисплее засветится индикатор «D.LINK» или «HDMI».

2 Используя кнопку INPUT MODE, выберите пункт «Auto» (☞ страница 39).

Выбирайте входной режим в соответствии с воспроизводимым источником.

3 Выберите режим пространственного звучания (☞ страницы 41, 42).

Мы рекомендуем воспроизводить аудио в режиме DIRECT.

4 Начните воспроизведение Super Audio CD диска.

На дисплее засветится индикатор «DSD».

Выполнение операция с данным устройством описывается в инструкции по его эксплуатации.



- При воспроизведении DSD сигналов в режиме DIRECT или PURE DIRECT они преобразуются в аналоговые сигналы. При воспроизведении в других режимах пространственного звучания эти сигналы сначала преобразуются в PCM формат, а затем в аналоговый сигнал.
- При воспроизведении 2-канальных DSD сигналов в режиме DIRECT на дисплее включается индикация «DSD DIRECT». При воспроизведении многоканальных DSD сигналов в режиме DIRECT на дисплее включается индикация «DSD MULTI DIRECT».

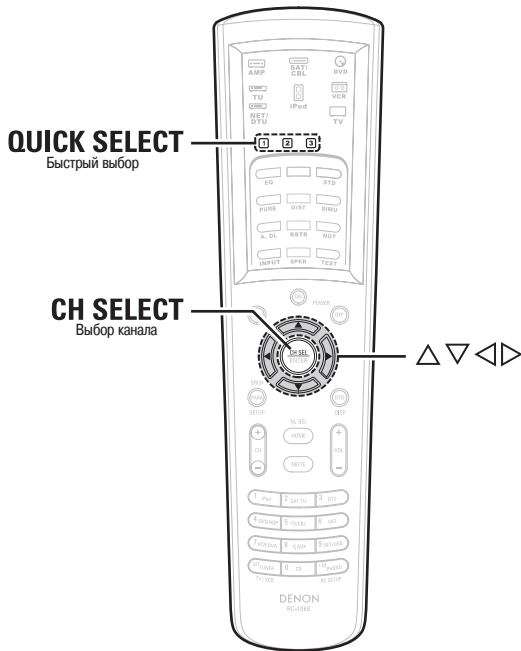
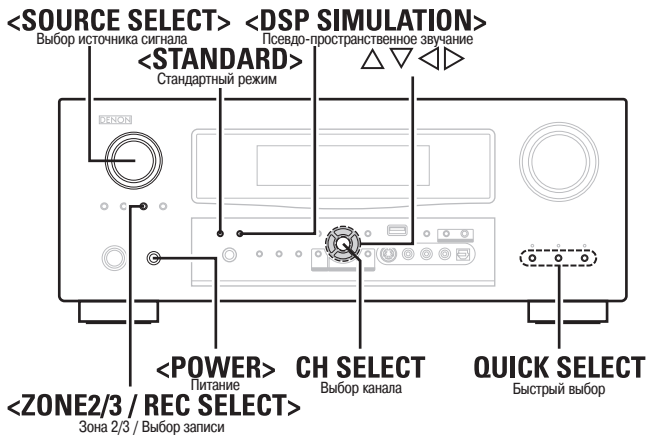

4 Начните воспроизведение программы.
С операциями выбранного источника сигнала можно ознакомиться в его инструкции по эксплуатации.
Чтобы записывать FM или AM радио, выберите радиовещание (☞ страница 49).

5 Начните запись.
С описанием операций вы можете ознакомиться в соответствующей инструкции по эксплуатации.

- Для отмены записи нажмите кнопку **<ZONE2/3 / REC SELECT>**, затем вращайте регулятор **<SOURCE SELECT>** до тех пор, пока не появится пункт «ZONE2 SOURCE» [Источник для зоны 2].
- Прежде, чем производить конкретную запись, сначала произведите тестовую запись.
- Сигналы подаются только на аналоговые выходы REC OUT, когда цифровые сигналы, подаваемые на цифровые входы (OPTICAL / COAXIAL) имеют формат PCM (2 канала).
- Цифровые аудио сигналы, подаваемые на DENON LINK или HDMI разъемы, не выводятся на разъемы REC OUT, поэтому для подключения используйте оптический или коаксиальный входы (OPTICAL / COAXIAL).
- Источники сигналов, выбранные для режима REC OUT, выводятся также на выходах ZONE2.
- В режиме REC OUT кнопки ZONE2 пульта дистанционного управления не действуют.
- Не выводятся сетевые аудио сигналы (Интернет-радио, музыкальный сервер, USB устройство памяти), если они имеют защиту от копирования.

- Примечание:**
- Записи, которые вы производите, предназначены только для личного пользования и не должны использоваться для других целей без разрешения правообладателя.
 - Если «DENON LINK» назначен в меню GUI «Assign» [Назначение], то PCM сигналы, сетевые и аудио сигналы (Интернет-радио, музыкальный сервер, USB устройство памяти) и DAB сигналы, подаваемые на входные разъемы, нельзя вывести с разъемов аналоговых выходов REC OUT.
 - Источники входных сигналов, для которых в пункте «Source delete» [Удаление источника] выбрана опция «Delete» [Удалить], выбрать нельзя.

Замечание об обозначениях кнопок в приведенных ниже инструкциях
< > : Кнопки основного блока
[] : Кнопки пульта дистанционного управления
Название кнопки без скобок:
Кнопки основного блока и пульта дистанционного управления

Запись на внешнее устройство (режим REC OUT)
Вы можете слушать один источник программы, в то время как производить запись другой программы.

1 Нажмите кнопку <ZONE2/3 / REC SELECT>.
На дисплее будет выведено сообщение «ZONE2 SOURCE» [Источник сигнала для второй зоны].

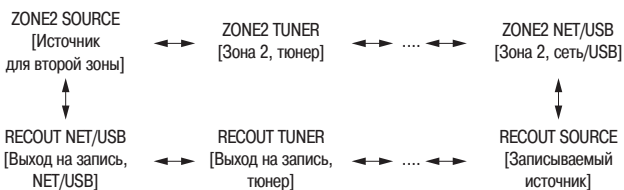

2 Вращайте регулятор <SOURCE SELECT> до тех пор, пока не будет выведен пункт «RECOUT SOURCE» [Записываемый источник сигнала].
Засветится индикатор «REC» [Запись].

3 Вращая регулятор <SOURCE SELECT>, выберите входной источник, сигнал которого будет записываться.

Удобные функции

Уровни каналов

Вы можете отрегулировать уровни каналов либо в соответствии с уровнями источников входных сигналов, либо в соответствии со своими предпочтениями (см. ниже).

1 Нажмите кнопку **CH SELECT**.

2 Используя кнопки \triangle ∇ или **CH SELECT**, выберите акустическую систему.

Акустическая система, для которой регулируется уровень, выбирается нажатием одной из этих кнопок.

3 Используя кнопки \triangleleft \triangleright , отрегулируйте уровень громкости.

※ Опцию «OFF» [Выключено] можно задать нажатием кнопки \triangleleft , если уровень громкости сабвуфера составляет –12 дБ.

Функция Fader [Баланс фронтальных и тыловых каналов]

Эта функция позволяет отрегулировать звук от всех фронтальных и тыловых акустических систем одновременно.

1 Нажмите кнопку **CH SELECT**.

2 Нажимая кнопку \triangle ∇ или **CH SELECT**, выберите функцию «Fader».

3 Используя кнопки \triangleleft \triangleright , отрегулируйте уровень громкости акустических систем.

(\triangleleft : фронтальные системы, \triangleright : тыловые системы)



- Функция Fader не влияет на уровень громкости сабвуфера.
- Функцию Fader можно использовать до тех пор, пока уровень громкости регулируемых акустических систем становится не менее –12 дБ.

Функция Quick Select [Быстрый выбор]

Используя эту функцию, можно сохранить в памяти следующие параметры: текущий источник сигнала, входной режим, режим пространственного звучания, настройки эквалайзера и громкости.

1 Установите источник входного сигнала, входной режим, режим пространственного звучания, настройки эквалайзера и громкость такие, которые вы хотите сохранить.

2 Нажмите и удерживайте кнопку **QUICK SELECT**.

Нажимайте эту кнопку до тех пор, пока не засветится индикатор быстрого выбора.

[Параметры функции Quick Select, используемые по умолчанию]

	Источник входного сигнала	Уровень громкости
Quick Select 1	DVD	–40 дБ
Quick Select 2	TV/CBL	–40 дБ
Quick Select 3	VCR	–40 дБ



- Для вызова настроек нажмите **QUICK SELECT** на требуемых настройках, которые вы занесли в память.
- Название сохраняемых настроек Quick Select можно изменить (☞ страница 35).

Примечание:

Источники входных сигналов, сохраняемые функцией Quick Select нельзя выбрать, если они были удалены в меню GUI «Manual Setup» – «Option Setup» – «Source Delete» [«Ручная настройка» – «Настройка опций» – «Удаление источника сигнала»] (☞ страница 35). В этом случае сохраните их заново.

Функция Personal Memory Plus [Персональные настройки]

Эта функция позволяет восстановить настройки (входной режим, режим пространственного звучания и т.п.), использованные при последнем включении источника входных сигналов. Когда вы переключаетесь на какой-либо другой источник входного сигнала, настройки автоматически устанавливаются такими, которые использовались последний раз с этим источником.



Параметры пространственного звучания, регулятор тембра, настройки эквалайзера и уровни громкости различных акустических систем сохраняются для отдельных режимов пространственного звучания.

Запоминание последней функции

Производится сохранение настроек, которые были непосредственно перед включением дежурного режима.

При включении питания восстанавливаются те настройки, которые были непосредственно перед переходом в дежурный режим.

Сохранение данных памяти

Различные настройки сохраняются в течение 1 недели, даже если питание ресивера выключить или вынуть его сетевую вилку из розетки.

Сброс микропроцессора

Производите эту процедуру только в том случае, если на дисплее появляются необычные символы или перестают выполняться операции.

При сбросе микропроцессора все настройки возвращаются к их значениям, используемым по умолчанию (устанавливаемым на заводе-изготовителе).

1 Используя кнопку **<POWER>**, выключите питание.

2 Нажмите кнопку **<POWER>** при одновременно нажатых кнопках **<STANDARD>** и **<DSP SIMULATION>**.

3 Когда дисплей начнет мигать с интервалом около 1 секунды, отпустите обе нажатые кнопки.



Если в пункте 3 дисплей не начинает мигать с интервалом около 1 секунды, заново начните все действия, начиная с пункта 1.

Операции с использованием пульта дистанционного управления

Основной пульт дистанционного управления

- Индикация основного пульта дистанционного управления дисплея зависит от используемого устройства и его режима.
- В режимах, отличных от iPod, режим переключается между «**DEV1**» и «**DEV2**» при каждом нажатии кнопки [MODE SELECTOR].
- Если в режимах AMP, TUNER, NET/DTU и iPod задана идентификация пульта, то ресивер AVR-3808 можно использовать независимо, даже в среде, содержащей несколько усилителей DENON.

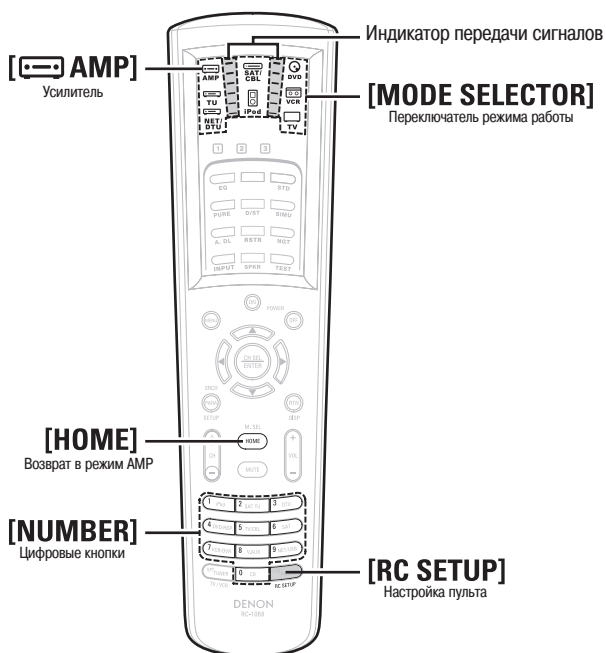

В зависимости от модели и года производства вашего оборудования, некоторые кнопки могут не действовать.

Примечание:

Во время выполнения настроек нельзя изменять режим устройства («**DEV1**» или «**DEV2**»).

Операции с аудио компонентами DENON

1 Нажмите кнопку [MODE SELECTOR] для компонента, который вы хотите использовать.

Начнет мигать индикатор используемого компонента.

- AMP: AMP / ZONE2 / ZONE3 / ZONE4 / SYSTEM CALL [Усилитель / Зона 2 / Зона 3 / Зона 4 / Системный вызов]
- TU: TUNER (FM/AM) [Тюнер (FM / AM)]
- NET/DTU: NETWORK / USB / DIGITAL TUNER [Сеть / USB устройство памяти / Цифровой тюнер]
- SAT/CBL: Satellite Receiver / Cable TV [Спутниковый ресивер / Кабельное телевидение]
- iPod: iPod [iPod плеер]
- DVD: DVD player (recorder) / CD player (recorder) [DVD плеер (рекордер) / CD плеер (рекордер)]
- VCR: VCR / TAPE [Видеомагнитофон / Кассетный магнитофон]
- TV: TV [Телевизор]

※ В ресивере AVR-3808 режимы TUNER (**DEV2**) и NET/DTU (**DEV2**) не используются, поэтому для запоминания сигналов используйте функцию обучения (страница 64).

※ Режим переключается при каждом нажатии кнопки [AMP].

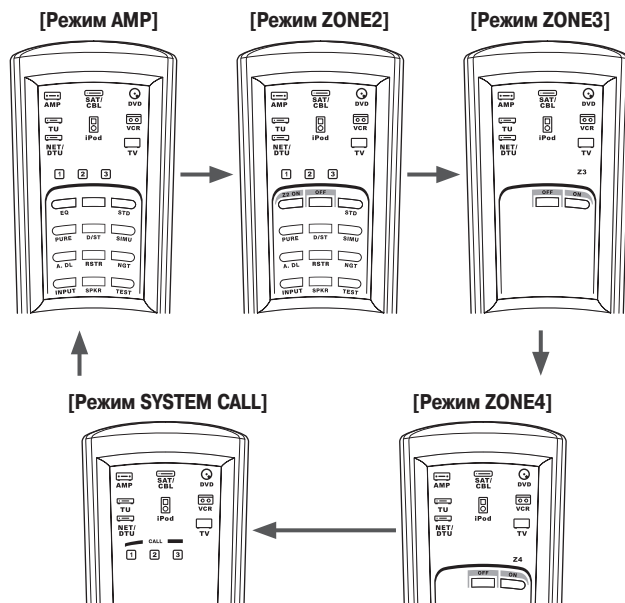

2 Операции с компонентом

※ Подробности см. в инструкции по использованию соответствующего компонента.



Кнопка [HOME] используется для возврата к режиму AMP (AMP, ZONE2, ZONE3, ZONE4 или SYSTEM CALL) из любого другого режима, кроме AMP.

Предварительные настройки

Прилагаемый основной пульт дистанционного управления можно настроить на работу с устройствами разных моделей.

1 Нажмите кнопку [MODE SELECTOR] для выбора того устройства, с которым вы хотите использовать дистанционный пульт.

2 Нажмите и удерживайте не менее 3 секунд кнопку [RC SETUP]. При этом индикатор передачи сигналов дважды мигнет.

3 Используя кнопки [NUMBER], введите 5-значный код модели, с которой должен работать пульт. Коды перечислены в таблице предустановленных кодов (конец этого руководства).

При регистрации кода индикатор передачи сигналов дважды мигнет.

При передаче предустановленного кода мигает индикатор режима компонента, которому принадлежит код.

※ Режим ввода кода отменяется, если в течение 10 секунд не нажимается никакая кнопка.



Для некоторых моделей имеется несколько предустановленных кодов. Если с одним кодом компонент не работает, попробуйте ввести другой код.

Операции с настроенными компонентами

1 Нажмите кнопку [MODE SELECTOR] для компонента, с которым вы хотите производить операции.

Начнет мигать индикатор режима устройства, с которым производятся операции.

2 Операции с компонентом.

※ Подробности в инструкции по эксплуатации соответствующего компонента.

Функции кнопок для компонента

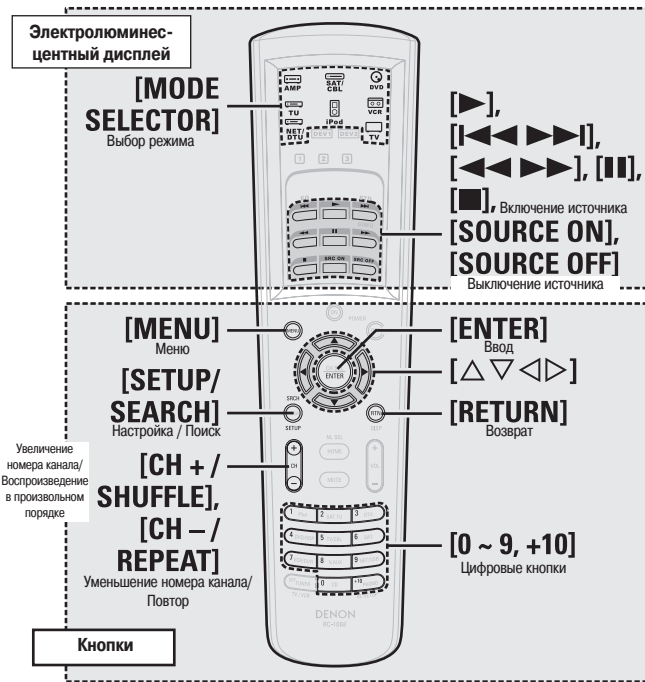

Дисплей							
MODE SELECTOR [Выбор режима]	DVD [DVD плеер]				VCR [Видеомагнитофон]		iPod [iPod плеер]
Режим устройства	DEV1 [Устройство 1]	DEV2 [Устройство 2]	DEV1 [Устройство 1]	DEV2 [Устройство 2]	DEV1 [Устройство 1]	DEV2 [Устройство 2]	DEV1 [Устройство 1]
Устройство, с которым производятся операции	DVD плеер (Установка по умолчанию)	DVD рекордер	CD плеер (Установка по умолчанию)	CD рекордер	Видеомагнитофон	Кассетный магнитофон	iPod плеер
▶	Воспроизведение	Воспроизведение	Воспроизведение	Воспроизведение	Воспроизведение	Воспроизведение	Воспроизведение / Пауза
⏪ ⏩	Автоматический поиск	Автоматический поиск	Автоматический поиск	Автоматический поиск	Автоматический поиск	Автоматический поиск	Автоматический поиск
⏮ ⏭	Ручной поиск (быстрое перемещение назад / вперед)	Ручной поиск (быстрое перемещение назад / вперед)	Ручной поиск (быстрое перемещение назад / вперед)	Ручной поиск (быстрое перемещение назад / вперед)	Ручной поиск (быстрое перемещение назад / вперед)	Ручной поиск (быстрое перемещение назад / вперед)	Ручной поиск (быстрое перемещение назад / вперед)
⏸	Пауза	Пауза	Пауза	Пауза	Пауза	Пауза	-
■	Стоп	Стоп	Стоп	Стоп	Стоп	Стоп	Стоп
SOURCE ON [Включение источника]	Включение питания	Включение питания	-	-	Включение питания	-	-
SOURCE OFF [Выключение источника]	Выключение питания	Выключение питания	-	-	Выключение питания	-	-
Кнопки							
MENU [Меню]	Меню/Подсказки	Меню/Подсказки	-	-	Меню/Подсказки	-	Меню
△ ▽ ◀ ▶	Управление курсором	Управление курсором	-	-	Управление курсором	-	Управление курсором
ENTER [Ввод]	Ввод настроек	Ввод настроек	-	-	Ввод настроек	-	Ввод
SETUP / SEARCH [Настройка / Поиск]	Настройка	Настройка	-	-	Настройка	-	Переход к следующему экрану / Просмотр / Переключение режима дистанционного управления (нажать и удерживать)
RETURN [Возврат]	Возврат	Возврат	-	-	Отмена	-	Возврат
CH + / SHUFFLE [Увеличение номера канала / Воспроизведение в произвольном порядке]	-	-	-	-	Переключение каналов	-	Воспроизведение в случайном порядке треков / альбомов
CH - / REPEAT [Уменьшение номера канала / Повтор]	-	-	-	-	Переключение каналов	-	Повтор 1 трека / всех треков
0 - 9, +10 [Цифровые кнопки]	Выбор трека	Выбор трека	Выбор трека	Выбор трека	-	-	-
Особые замечания	①, ②		①		①	①	-

[Особые замечания]

- Для каждого режима можно настроить только один компонент. Если вводится новый код, то ранее введенный код автоматически стирается.
- Названия функция для кнопок дистанционного управления DVD плеером зависят от модели. Ознакомьтесь с ними заранее.

Примечание:

- Настраивайте работу с DVD плеером или DVD рекордером для режима «DVD» – «DEV1». Настраивайте CD плеер или CD рекордер для режима «DVD» – «DEV2».
- Настраивайте видеомагнитофон для режима «VCR» – «DEV1». Настраивайте кассетный магнитофон для режима «VCR» – «DEV2».

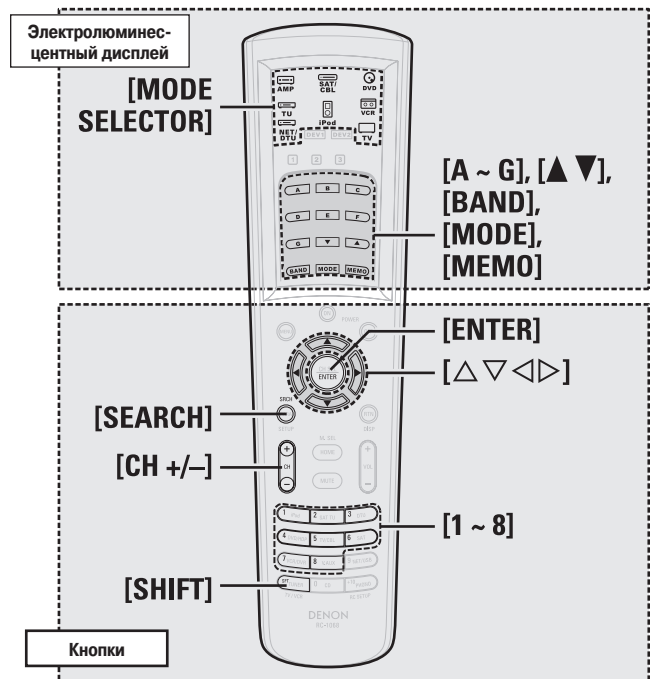
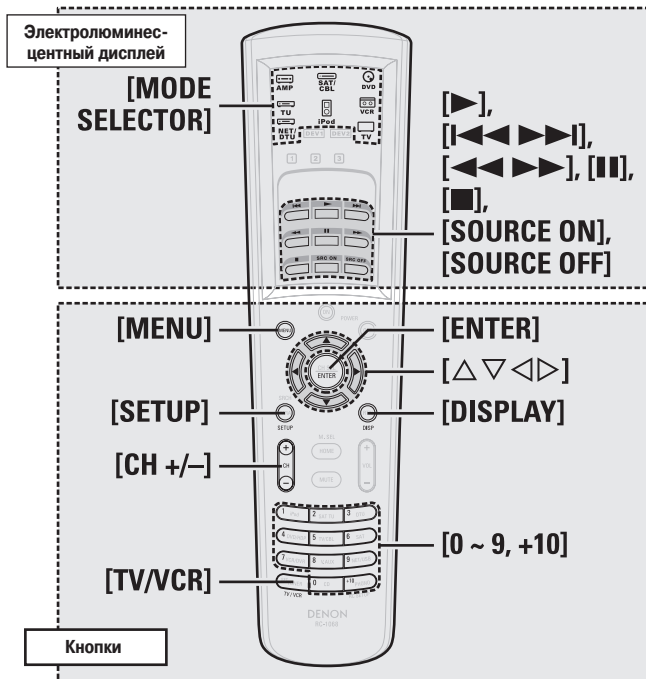

Дисплей				
MODE SELECTOR [Выбор режима]	TV [Телевизор]		Satellite Receiver / Cable TV [Спутниковый ресивер / Кабельное телевидение]	
Режим устройства	DEV1 [Устройство 1]	DEV2 [Устройство 2]	DEV1 [Устройство 1]	DEV2 [Устройство 2]
Устройство, с которым производятся операции	Телевизор (HITACHI)	Телевизор (SONY)	Спутниковый ресивер	Спутниковый ресивер
[▶]	Функции сквозного действия	Функции сквозного действия	Функции сквозного действия	Функции сквозного действия
[←←←←←]				
[<<<<<<]				
[■]				
SOURCE ON [Включение источника]	Включение питания	Включение питания	Включение питания	Включение питания
SOURCE OFF [Выключение источника]	Выключение питания	Выключение питания	Выключение питания	Выключение питания
Кнопки				
MENU [Меню]	Меню/Подсказки	Меню/Подсказки	Меню/Подсказки	Меню/Подсказки
Δ ∇ < >	Управление курсором	Управление курсором	Управление курсором	Управление курсором
ENTER [Ввод]	Ввод настроек	Ввод настроек	Ввод настроек	Ввод настроек
SETUP [Настройка]	Настройка	Настройка	Настройка	Настройка
DISPLAY [Дисплей]	Дисплей	Дисплей	Дисплей	Дисплей
CH + / - [Увеличение / уменьшение номера канала]	Переключение каналов	Переключение каналов	Переключение каналов	Переключение каналов
0 - 9, +10 [Цифровые кнопки]	Выбор каналов	Выбор каналов	Выбор каналов	Выбор каналов
TV/VCR [Телевизор/Видеомагнитофон]	Переключение входов	Переключение входов	-	-
Особые замечания	①, ③	①, ③	①, ③	①, ③

Дисплей		
MODE SELECTOR [Выбор режима]	TU [Тюнер]	NET / DTU [Сеть / Цифровое радиовещание]
Режим устройства	DEV1 [Устройство 1]	DEV1 [Устройство 1]
Устройство, с которым производятся операции	Аналоговый тюнер	Сеть / USB устройство памяти
A - G [Модуль памяти]	Выбор модуля памяти	Выбор модуля памяти
▲ ▼	Настройка +/-	-
BAND [Диапазон]	Переключение диапазонов AM/FM	-
MODE [Режим]	Переключение режимов поиска	-
MEMO [Память]	Запоминание установок	-
Кнопки		
Δ ∇ < >	-	Кнопки управления курсором
ENTER [Ввод]	-	Ввод, Воспроизведение/Пауза
SEARCH [Поиск]	Поиск RDS станций	Поиск
CH +/- [Увеличение/уменьшение номера канала]	Выбор запомненных каналов	Выбор запомненных каналов
0 - 8 [Цифровые кнопки]	Выбор запомненных каналов	Выбор запомненных каналов
SHIFT [Смещение]	Переключение блока памяти	Переключение блока памяти

[Особые замечания]

- ① Для каждого режима можно настроить только один компонент. Если вводится новый код, то ранее введенный код автоматически стирается.
- ③ Кнопки CD, VCR или DVD (только одно устройство) могут быть назначены монитору, спутниковому ресиверу и кабельной приставке (страница 65 «Функции сквозного действия»).

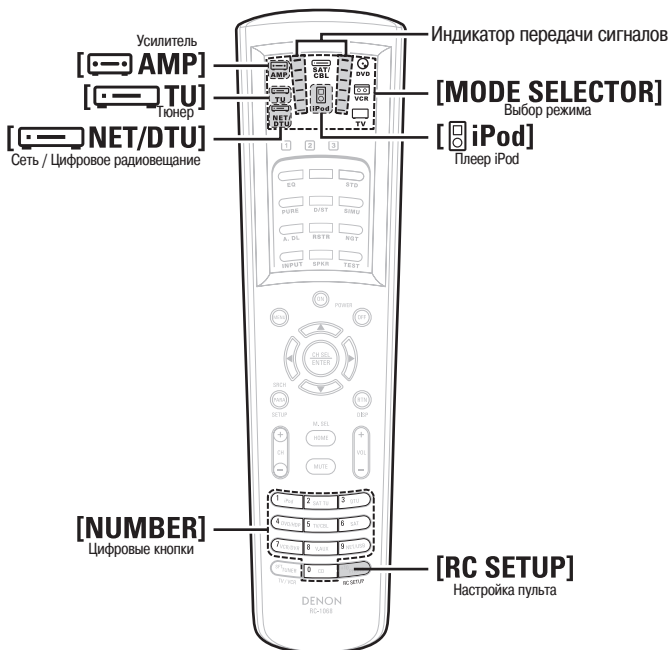

Установка идентификатора пульта

Эту установку необходимо произвести в том случае, чтобы при использовании нескольких AV ресиверов DENON в одной комнате можно было управлять одним конкретным ресивером.

- 1** Нажмите кнопку [AMP], чтобы перевести основной пульт дистанционного управления в режим AMP.
- 2** Нажмите и удерживайте кнопку [RC SETUP] не менее 3 секунд. Индикатор передачи сигналов дважды мигнет.
- 3** Ознакомьтесь с таблицей справа и, используя цифровые кнопки, введите 5-значный код, соответствующий изменяемому идентификатору пульта. Индикатор передачи сигналов дважды мигнет.
- 4** Нажмите кнопку [TU], [iPod] или [NET/DTU], чтобы выбрать устанавливаемый режим.
- 5** Чтобы установить идентификаторы пульта для всех режимов, повторите пункты 2 – 4.

MODE SELECTOR [Выбор режима]	AMP (MAIN) [Усилитель (главное устройство)]	TUNER [Тюнер]	Плеер iPod	NET/DTU [Сеть/Цифровое радиовещание]
		[DEV1] (Analog TUNER) [Аналоговый тюнер]		[DEV1] (Net Audio)/USB [Сетевое аудио]/USB
Идентификатор пульта				
1 (по умолчанию)	81001	52863	72815	62865
2	82001	52795	72816	62837
3	83001	52800	72817	62838
4	84001	52805	72818	62839

Примечание:

- Изменяя настройку, будьте уверены в том, что она совпадает с идентификатором ресивера AVR-3808 (☞ страница 36).
- Изменяя идентификатор режима AMP, изменяйте также одновременно идентификаторы «TUNER», «iPod» и «NET/DTU».
- Установите идентификатор аналогового тюнера для пункта «TUNER» – «**DEV1**».

Функция обучения пульта

Если производитель ваших устройств не является DENON, или они не поддерживаются предустановленной памятью пульта, то их сигналам дистанционного управления можно «обучить» основной пульт дистанционного управления ресивера AVR-3808.

- 1** Нажмите кнопку [MODE SELECT] для того устройства, которое вы хотите настроить.
- 2** Нажмите и удерживайте кнопку [RC SETUP] не менее 3 секунд. Индикатор передачи сигналов дважды мигнет.
- 3** Нажмите по порядку кнопки [9], [7] и [5]. Индикатор передачи сигналов дважды мигнет, и включится режим обучения пульта.
- 4** Нажмите настраиваемую кнопку.
Дисплей основного пульта дистанционного управления погаснет.
※ Если нажата кнопка, функции которой пульт «обучить» нельзя, то индикатор передачи сигналов светится, но «обучение» не происходит.
- 5** Направьте основные пульты дистанционного управления непосредственно друг на друга; нажмите и удерживайте кнопку на пульте дистанционного управления другого устройства, функции которого вы хотите «выучить».
Если обучено прошло нормально, то дисплей будет светиться, а индикатор передачи сигналов дважды мигнет.



- ※ Если вы хотите обучить пульт функциям других кнопок, повторите пункты 4 – 5.
- ※ Режим можно переключать нажатием кнопки [MODE SELECTOR].
- ※ Если обучение невозможно, то индикатор передачи сигналов светится продолжительно один раз.

- 6** Нажмите и удерживайте не менее 3 секунд кнопку [RC SETUP]. Индикатор передачи сигналов дважды мигнет, и обучение будет завершено.



- Сигналы некоторых пультов дистанционного управления запомнить нельзя, но если даже процесс обучения пройдет нормально, устройство управляться не будет. В этом случае используйте пульт дистанционного управления этого устройства.
- Кнопки, для которых был произведен процесс обучения, имеют приоритет над предустановленными кодами. Если вам больше не требуются запомненные функции, сбросьте функцию обучения (☞ страница 66).

Примечание:

- Функция [HOME] «обучению» не подлежит.
- Не производите обучение пульта никаким функциям дистанционного управления в режиме [RC SETUP].
- Функциям AMP, ZONE2, ZONE3, ZONE4 и SYSTEM CALL пульт обучить нельзя.

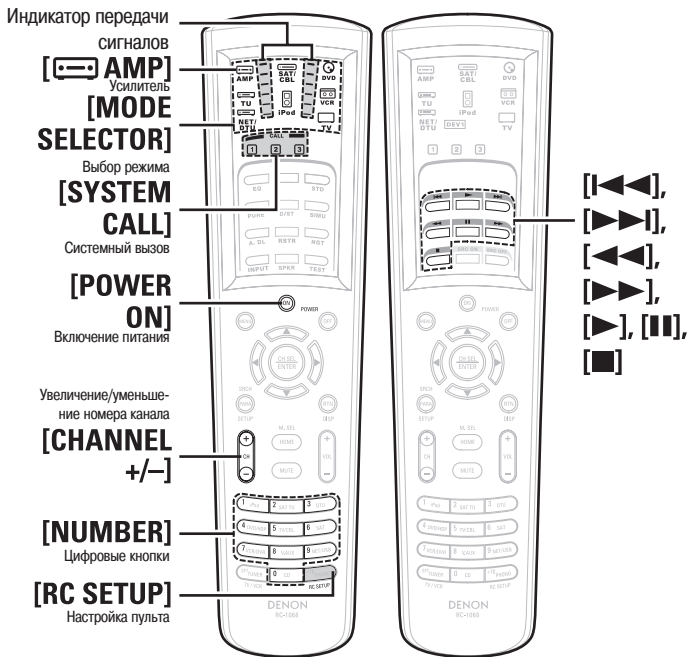

Функция System Call [Системный вызов]

Эта функция позволяет назначить (зарегистрировать) несколько операций одной кнопке.

Например, можно включить усилитель, выбрать источник входного сигнала, включить питание монитора, включить питание источника сигнала и включить режим воспроизведения — все это при нажатии только одной кнопки.

Для каждой из кнопок [SYSTEM CALL] (1, 2 или 3) можно запомнить до 32 сигналов.

Вызов функций

- 1 Нажмите кнопку [AMP], чтобы выбрать функцию «SYSTEM CALL».
- 2 Нажмите кнопку [SYSTEM CALL] (1, 2 или 3), для которой были зарегистрированы функции. Сигналы зарегистрированных функций будут переданы в заданной последовательности.

Функция Punch Through [Сквозное действие]

Кнопки режима CD, DVD или VCR можно запомнить для кнопок неиспользуемых режимов SAT/CBL.

Например, если кнопки режима DVD назначить режиму TV, то операции DVD плеера можно выполнять во время действия режима TV.

- 1 Нажмите кнопку [MODE SELECTOR] для того устройства, для которого вы хотите использовать кнопки сквозного действия (CD, DVD или VCR).
- 2 Нажмите и удерживайте не менее 3 секунд кнопку [RC SETUP]. Индикатор передачи сигнала дважды мигнет.
- 3 Нажмите по порядку кнопки [9], [8] и [4]. Индикатор передачи сигнала дважды мигнет, и включится режим назначения сквозных команд.
- 4 Нажмите кнопки, функции которых вы хотите использовать в качестве сквозных (▶, ■, ◀◀, ▶▶, ◀◀◀, ▶▶▶ или ◀◀◀◀).
- 5 Нажмите кнопку [MODE SELECTOR] для того устройства, для которого вы хотите ввести сквозную функцию (TV или SAT/CBL).
- 6 Нажмите и удерживайте не менее 3 секунд кнопку [RC SETUP]. Индикатор передачи сигнала дважды мигнет, и настройка будет завершена.

Регистрация набора команд

- 1 Нажмите кнопку [MODE SELECTOR] для устройства, которое вы хотите зарегистрировать.
 - 2 Нажмите и удерживайте не менее 3 секунд кнопку [RC SETUP]. Индикатор передачи сигнала дважды мигнет.
 - 3 Нажмите по порядку кнопки [9], [7] и [8]. Индикатор передачи сигнала дважды мигнет, и включится режим назначения системных вызовов.
 - 4 Нажмите кнопку [SYSTEM CALL] (1, 2 или 3), которой вы хотите назначить команды.
 - 5 Нажмите кнопки, действия которых вы хотите назначить, именно в той последовательности, в которой вам необходимо их срабатывание. При нажатии любой кнопки будет светиться индикатор передачи сигналов.
Пример: Нажмите кнопку [POWER ON]
↓
Нажмите кнопку [MODE SELECTOR] – [DVD]
↓
Нажмите кнопку [▶].
- ※ Режим будет включаться при нажатии кнопки [MODE SELECTOR].
※ Выполните процедуру регистрации для всех кнопок, которые вам необходимы.
- 6 Нажмите и удерживайте не менее 3 секунд кнопку [RC SETUP]. Индикатор передачи сигнала дважды мигнет, и регистрация будет завершена.

Настройка длительности времени подсветки

- 1** Нажмите и удерживайте не менее 3 секунд кнопку [RC SETUP]. Индикатор передачи сигнала дважды мигнет.
- 2** Нажмите по порядку кнопки [9], [7] и [3]. Индикатор передачи сигналов дважды мигнет, и включится режим установки времени подсветки.
- 3** Установите длительность времени подсветки. Индикатор передачи сигнала дважды мигнет.
[Времена, которые можно выбрать]: [1]: 5 секунд
[2]: 10 секунд (используется по умолчанию)
[3]: 15 секунд
[4]: 20 секунд
[5]: 25 секунд

Настройка яркости подсветки

Яркость дисплея имеет 5 уровней (по умолчанию используется уровень 3).

- 1** Нажмите и удерживайте не менее 3 секунд кнопку [RC SETUP]. Индикатор передачи сигнала дважды мигнет.
- 2** Нажимайте кнопку [CHANNEL +] или [CHANNEL -]. При нажатии кнопки [+] яркость дисплея на одну градацию возрастает. При нажатии кнопки [-] яркость дисплея на одну градацию убывает.
- 3** Чтобы выйти из этой настройки нажмите кнопку [RC SETUP].

Сброс установок основного пульта дистанционного управления

Функция обучения

[Сброс по одной кнопке]

- 1** Нажмите кнопку [MODE SELECTOR] для того устройства, функцию которого вы хотите сбросить.
- 2** Нажмите и удерживайте не менее 3 секунд кнопку [RC SETUP]. Индикатор передачи сигнала дважды мигнет.
- 3** Нажмите по порядку кнопки [9], [7] и [6]. Индикатор передачи сигналов дважды мигнет.
- 4** Нажмите дважды кнопку, функцию которой вы хотите сбросить. Индикатор передачи сигналов дважды мигнет.

[Сброс с помощью режима устройства]

- 1** Нажмите кнопку [MODE SELECTOR] для того устройства, функцию которого вы хотите сбросить.
- 2** Нажмите и удерживайте не менее 3 секунд кнопку [RC SETUP]. Индикатор передачи сигнала дважды мигнет.
- 3** Нажмите по порядку кнопки [9], [7] и [6]. Индикатор передачи сигналов дважды мигнет.
- 4** Нажмите дважды кнопку [MODE SELECTOR] для устройства, функции которого вы хотите сбросить. Индикатор передачи сигналов дважды мигнет.

Функция системного вызова

- 1** Нажмите и удерживайте не менее 3 секунд кнопку [RC SETUP]. Индикатор передачи сигнала дважды мигнет.
- 2** Нажмите по порядку кнопки [9], [7] и [8]. Индикатор передачи сигналов дважды мигнет.
- 3** Нажмите кнопку [SYSTEM CALL] (1, 2 или 3), функции которой вы хотите сбросить.
- 4** Нажмите и удерживайте не менее 3 секунд кнопку [RC SETUP]. Индикатор передачи сигнала дважды мигнет.

Функции сквозного действия

- 1** Нажмите кнопку [MODE SELECTOR] для того устройства, функции которого вы хотите сбросить (TV или SAT/CBL).
- 2** Нажмите и удерживайте не менее 3 секунд кнопку [RC SETUP]. Индикатор передачи сигнала дважды мигнет.
- 3** Нажмите по порядку кнопки [9], [8] и [4]. Индикатор передачи сигналов дважды мигнет.
- 4** Нажмите и удерживайте не менее 3 секунд кнопку [RC SETUP]. Индикатор передачи сигнала дважды мигнет.

Все настройки

- 1** Нажмите и удерживайте не менее 3 секунд кнопку [RC SETUP]. Индикатор передачи сигнала дважды мигнет.
- 2** Нажмите по порядку кнопки [9], [8] и [1]. Индикатор передачи сигналов мигнет 4 раза. Все сохраненные установки будут сброшены в их исходные значения.

Операции с использованием дополнительного пульта дистанционного управления

- Дополнительный пульт дистанционного управления содержит часто используемые кнопки, поэтому его можно использовать для простых функций дистанционного управления.
- Дополнительный пульт дистанционного управления можно также использовать для мультizonного управления, чтобы выполнять операции с ресивером AVR-3808 из других комнат.
- С помощью дополнительного пульта дистанционного управления можно производить следующие операции:
 - Выбор источника входного сигнала
 - Регулировку уровня громкости
 - Операции с тюнером (AM/FM), DAB и iPod плеером
 - Прямое воспроизведение NET/USB
 - Операции с меню GUI и со второй зоной
 - Включение/выключение зоны
- Управлять можно только усилителем.

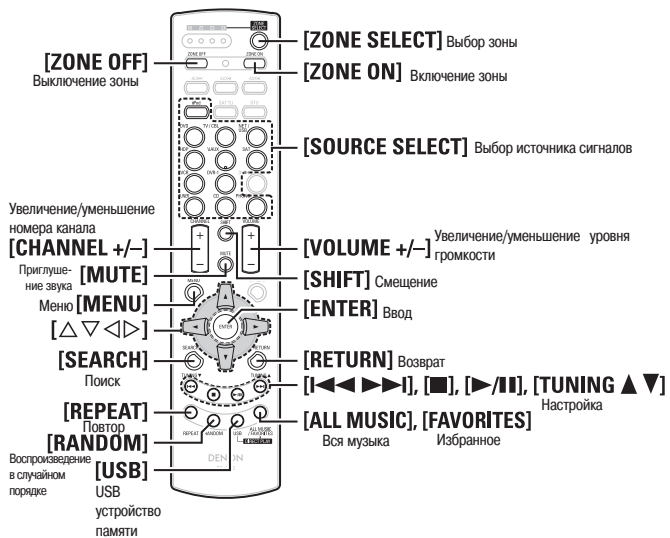

Функции кнопок компонентов

Управляемое устройство	DVD, HDP, TV / CBL, DVR1, VCR, V,AUX, SAT, CD, PHONO			TUNER (AM/FM)		
	M [Главная]	Z2 [Зона 2]	Z3 [Зона 3]	M	Z2	Z3
Выбор зоны						
ZONE SELECT	Выбор режима работы зоны			Выбор режима работы зоны		
ZONE OFF	Выключение питания (※1)			Выключение питания (※1)		
ZONE ON	Включение питания (※1)			Включение питания (※1)		
SOURCE SELECT	Выбор источника входного сигнала (※2)			Выбор источника входного сигнала		
CHANNEL +/-	-			Выбор запомненного канала		
SHIFT	-			Выбор блока памяти		
VOLUME +/-	Регулировка уровня громкости (※1)			Регулировка уровня громкости (※1)		
MUTE	Приглушение звука (※1)			Приглушение звука (※1)		
MENU	Меню выбранной зоны			Меню выбранной зоны		
SEARCH	-			Поиск RDS станций		
I<<< >>>I, TUNING ▲ ▼	-			Настройка		
USB	※2			※2		
ALL MUSIC* (Музыка только на сервере)	※3			※3		
FAVORITES*	※4			※4		

※1 Влияет на текущую выбранную зону.

※2 Входные источники переключаются в режим «NET/USB» и начинается воспроизведение файлов из USB устройства памяти.

※3 Входные источники переключаются в режим «NET/USB» и начинается воспроизведение файлов музыкального сервера в режиме «All Music [Вся музыка]».

※4 Входные источники переключаются в режим «NET/USB» и начинается воспроизведение файлов в режиме «Favorites [Избранные]».

*: Выбор режимов «All Music» или «Favorites» зависит от настроек пункта «Direct Play» (страница 41).

Кнопка DIRECT PLAY

- Воспроизведение возможно в режиме, выбранном в меню GUI «Source Select» – «NET/USB» – «Playback Mode» – «Direct Play» [«Выбор источника сигнала» – «NET/USB» – «Режим воспроизведения» – «Прямое воспроизведение»].
- FAVORITES [Избранные]:** Воспроизведение начинается с первого трека, зарегистрированного как «Избранные».
- ALL MUSIC [Вся музыка]:** Воспроизведение начинается с первого трека, зарегистрированного как «Вся музыка».
- При нажатии кнопки **USB** воспроизведение начинается с первого трека USB устройства памяти.

Примечание:

При остановке или перезапуске музыкального сервера нельзя будет продолжить воспроизведение треков, зарегистрированных как избранные.

Управляемое устройство	NET/USB			iPod		
	М [Главная]	Z2 [Зона 2]	Z3 [Зона 3]	М	Z2	Z3
Выбор зоны						
ZONE SELECT	Выбор режима работы зоны			Выбор режима работы зоны		
ZONE OFF	Выключение питания (※1)			Выключение питания (※1)		
ZONE ON	Включение питания (※1)			Включение питания (※1)		
SOURCE SELECT	Выбор источника входного сигнала (※2)			Выбор источника входного сигнала		
CHANNEL +/-	Выбор предварительно запомненных каналов			-		
SHIFT	Выбор блока памяти			-		
VOLUME +/-	Регулировка уровня громкости ※*1)			Регулировка уровня громкости (※1)		
MUTE	Приглушение звука (※1)			Приглушение звука (※1)		
MENU	Меню выбранной зоны			Меню выбранной зоны		
△ ▽ ◀ ▶	Операции с файлами		-	Операции с файлами		-
ENTER	Операции с файлами		-	Операции с файлами		-
SEARCH	Следующий экран / Поиск символа		-	Следующий экран / Просмотр / Переключение дистанционного режима (нажать и удерживать)		-
RETURN	Операции с файлами		-	-		
I◀◀▶▶I, TUNING ▲ ▼	Поиск треков			Поиск треков		
■	Стоп			Стоп		
▶/II	Воспроизведение/Пауза			Воспроизведение/Пауза		
RANDOM	Воспроизведение треков в случайном порядке (USB)			Воспроизведение треков/альбомов в случайном порядке		
USB	※2			※2		
ALL MUSIC* (Музыка только на сервере)	※3			※3		
FAVORITES*	※4			※4		

※1 Влияет на текущую выбранную зону.

※2 Входные источники переключаются в режим «NET/USB» и воспроизводятся файлы USB устройства памяти.

※3 Входные источники переключаются в режим «NET/USB» и начинается воспроизведение файлов музыкального сервера в режиме «All Music [Вся музыка]».

※4 Входные источники переключаются в режим «NET/USB» и начинается воспроизведение файлов в режиме «Favorites» [Избранные].

*: Выбор режимов «All Music» или «Favorites» зависит от настроек пункта «Direct Play» (☞ страница 41).

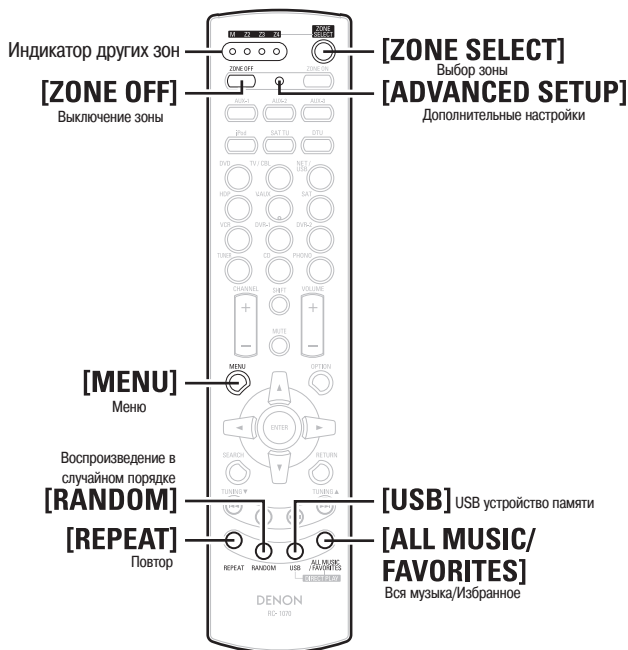

Переключение зон

Используйте эту процедуру для выбора зоны, управляемой дополнительным пультом дистанционного управления

- 1** Нажмите кнопку **[ZONE SELECT]**.
Засветится индикатор выбранной зоны.
- 2** В то время, когда светится индикатор выбранной зоны, нажмите кнопку **[ZONE SELECT]**, чтобы выбрать управляемую зону.
Засветится индикатор выбранной зоны.

Настройка зоны, для которой будет использоваться дополнительный пульт дистанционного управления (режим ZONE SELECT LOCK)

Мы рекомендуем всегда использовать дополнительный пульт дистанционного управления для одной комнаты. Тогда пульт можно настроить таким образом, что зоны не будут переключаться при использовании кнопок.

- 1** Используя кончик шариковой ручки, нажмите кнопку **[ADVANCED SETUP]**.
Засветятся индикаторы всех зон.
- 2** Выберите настраиваемую зону.
Засветится индикатор выбранной зоны.
 - ① Чтобы выбрать главную зону, нажмите кнопку **[REPEAT]**.
 - ② Чтобы выбрать вторую зону, нажмите кнопку **[RANDOM]**.
 - ③ Чтобы выбрать третью зону, нажмите кнопку **[USB]**.
- 3** Используя кончик шариковой ручки, нажмите кнопку **[ADVANCED SETUP]**.
Засветится индикатор выбранной зоны.

Отмена выбора

- 1** Используя кончик шариковой ручки, нажмите кнопку **[ADVANCED SETUP]**.
Засветится индикатор текущей зоны.
- 2** Нажмите кнопку **[ZONE SELECT]**.
Засветятся индикаторы всех зон.
- 3** Используя кончик шариковой ручки, нажмите кнопку **[ADVANCED SETUP]**.
Засветится индикатор выбранной зоны.

Настройка идентификации пульта

При использовании в одной комнате нескольких AV ресиверов DENON, эта настройка поможет производить управление конкретным ресивером.

- 1** При нажатой кнопке **[MENU]**, кончиком шариковой ручки, нажмите кнопку **[ADVANCED SETUP]**.
Будет мигать индикатор, соответствующий текущей зоне.
- 2** Выберите настраиваемый идентификатор.
 - ① Чтобы установить 1, нажмите кнопку **[REPEAT]**.
Начнет мигать индикатор «M».
 - ② Чтобы установить 2, нажмите кнопку **[RANDOM]**.
Начнет мигать индикатор «Z2».
 - ③ Чтобы установить 3, нажмите кнопку **[USB]**.
Начнет мигать индикатор «Z3».
 - ④ Чтобы установить 4, нажмите кнопку **[ALL MUSIC/FAVORITES]**.
Начнет мигать индикатор «Z4».
- 3** При нажатой кнопке **[MENU]**, кончиком шариковой ручки, нажмите кнопку **[ADVANCED SETUP]**.
Индикатор зоны погаснет.

Примечание:

При изменении настроек обязательно выбирайте тот же самый идентификатор, который соответствует ресиверу AVR-3808 (страница 36).

Сброс настроек

При нажатой кнопке **[ZONE OFF]**, кончиком шариковой ручки нажмите кнопку **[ADVANCED SETUP]**.
Индикаторы всех зон мигнут 4 раза, затем все настройки сбрасываются к их исходным значениям.

Назначение усилителя/Подключение других зон и операции с ними

Ресивер AVR-3808 поддерживает следующие типы воспроизведения:

- Мультизонное воспроизведение (зона 2 и зона 3)
- Воспроизведение с использованием двух усилителей (для фронтальных акустических систем)

Примечание:

- Для подключения с использованием двух усилителей используйте подходящие для этого акустические системы.
- При использовании двух усилителей не забывайте снять перемычки (в виде пластин или проводов) с клемм акустических систем.

Настройка зон с помощью функции Amp Assign [Назначение усилителя]

Функция Amp Assign позволяет назначать усилители различных каналов, встроенных в ресивер AVR-3808, выходам на различные зоны.

Выберите необходимое окружение воспроизведения из пунктов «Setting 1» – «Setting 4» [Настройка 1 – Настройка 4], затем установите соответствующий режим «Amp Assign» в меню GUI «Manual Setup» – «Option Setup» – «Amp Assign» [«Ручная настройка» – «Настройка опций» – «Назначении усилителя»] (☞ страница 35). Подключите акустические системы, как это описывается в разделе «Настройка режима Amp Assign и акустических систем, подключенных к разным выходным клеммам ресивера».



С помощью пункта «Setting 3» можно переключать режим Amp Assign между 5.1-канальным воспроизведением и двухканальным воспроизведением без изменения конфигурации акустических систем.

Настройка 1:

- 7.1-канальное воспроизведение

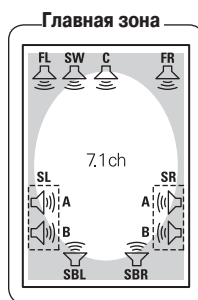

Режим Amp Assign: 7.1CH
[7.1-канальное воспроизведение] (используется по умолчанию)



Для боковой правой и боковой левой акустических систем можно установить A и B.

- FL – Фронтальная левая акустическая система
- SW – Сабвуфер
- C – Центральная акустическая система
- FR – Фронтальная правая акустическая система
- SL – Боковая левая акустическая система
- SR – Боковая правая акустическая система
- SBL – Тыловая левая акустическая система
- SBR – Тыловая правая акустическая система

Настройка режима Amp Assign и акустических систем, подключенных к разным выходным клеммам ресивера

Клеммы акустических систем	FRONT [Фронтальные каналы]		CENTER [Центральный канал]	SURR-A [Боковые каналы A]		SURR-B/ [Боковые каналы B]		SURR. BACK/AMP ASSIGN [Тыловые акустические системы/ Назначение усилителя]	
	R [Левый]	L [Правый]		R	L	R	L	R	L
Режим Amp Assign									
7.1CH	FR	FL	C	SR-A	SL-A	SR-B	SL-B	SBR	SBL

Настройка 2:

● Многозональное

- 5.1-канальное воспроизведение + стереофоническое воспроизведение зоны 2 или зоны 3
- 5.1-канальное воспроизведение + монофоническое воспроизведение зоны 2 или зоны 3

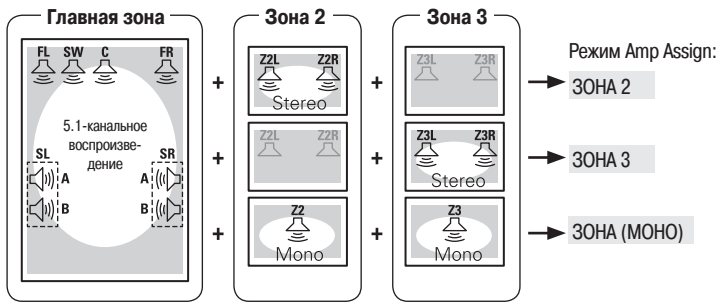

FL – Фронтальная левая акустическая система
 SW – Сабвуфер
 C – Центральная акустическая система
 FR – Фронтальная правая акустическая система
 SL-A – Боковая левая акустическая система A
 SL-B – Боковая левая акустическая система B
 SR-A – Боковая правая акустическая система A
 SR-B – Боковая правая акустическая система B
 Z2L – Левая акустическая система зоны 2
 Z2R – Правая акустическая система зоны 2
 Z2 – Акустическая система зоны 2
 Z3L – Левая акустическая система зоны 3
 Z3R – Правая акустическая система зоны 3
 Z3 – Акустическая система зоны 3



- Режим «Сtereo» или «Моно» зависит от установки в меню GUI «Manual Setup» – «Zone Setup» – «Channel» [«Ручная настройка» – «Установка зоны» – «Канал»] (Страница 33).
- Для SR и SL можно установить A и B.

□ Настройка режима Amp Assign и акустических систем, подключенных к разным выходным клеммам ресивера

Клеммы акустических систем	FRONT [Фронтальные каналы]		CENTER [Центральный канал]	SURR-A [Боковые каналы A]		SURR. B [Боковые каналы B]		SURR-BACK/ AMP ASSIGN [Тыловые каналы / Назначение усилителя]	
	R [Левый]	L [Правый]		R	L	R	L	R	L
Режим Amp Assign									
Зона 2								Z2R	Z2L
Зона 3	FR	FL	C	SR-A	SL-A	SR-B	SL-B	Z3R	Z3L
Зона (Моно)								Z3 (MONO)	Z2 (MONO)

Настройка 3: при использовании этой настройки можно переключаться между двумя следующими режимами.

● 5.1-канальное воспроизведение

● 2-канальное воспроизведение

Переключение Переключение режима пространственного звучания

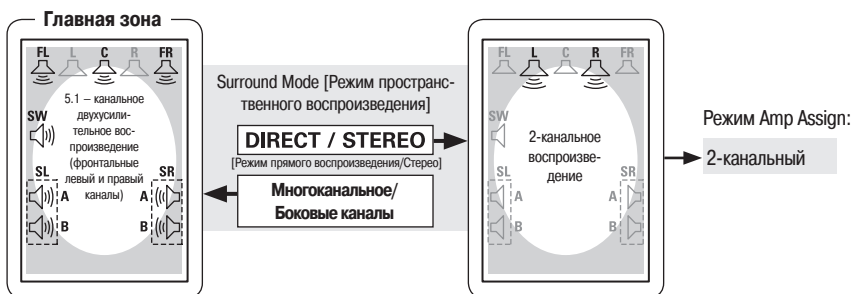

FL – Фронтальная левая акустическая система
 SW – Сабвуфера
 C – Центральная акустическая система
 FR – Фронтальная правая акустическая система
 SL – Боковая левая акустическая система
 SR – Боковая правая акустическая система



Оба канала A и B используются для SR и SL каналов.

□ Настройка режима Amp Assign и акустических систем, подключенных к разным выходным клеммам ресивера

Клеммы акустических систем	FRONT [Фронтальные каналы]		CENTER [Центральный канал]	SURR-A [Боковые каналы A]		SURR. B [Боковые каналы B]		SURR-BACK/ AMP ASSIGN [Тыловые каналы / Назначение усилителя]	
	R [Левый]	L [Правый]		R	L	R	L	R	L
Режим Amp Assign									
2CH	R [Левый]	L [Правый]	C [Центральный]	SR-A	SL-A	SR-B	SL-B	FR	FL

Настройка 4:

- Выполнение соединений с двумя усилителями для фронтальных левого и правого каналов главной зоны и 5.1-канальное воспроизведение (переключение между другими режимами невозможно)

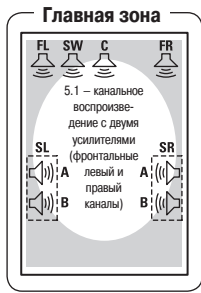

Режим Amp Assign:

Bi-amp [Два усилителя]

- FL – Фронтальная левая акустическая система
- SW – Сабвуфера
- C – Центральная акустическая система
- FR – Фронтальная правая акустическая система
- SL – Боковая левая акустическая система
- SR – Боковая правая акустическая система
- SBL – Тыловая левая акустическая система
- SBR – Тыловая правая акустическая система



Оба канала A и B используются для SR и SL каналов.

□ Настройка режима Amp Assign и акустических систем, подключенных к разным выходным клеммам ресивера

Клеммы акустических систем	FRONT [Фронтальные каналы]		CENTER [Центральный канал]	SURR-A [Боковые каналы A]		SURR. B [Боковые каналы]		SURR-BACK/ AMP ASSIGN [Тыловые каналы B / Назначение усилителя]	
	R [Левый]	L [Правый]		R	L	R	L	R	L
Режим Amp Assign									
Bi-Amp	FR	FL	C	SR-A	SL-A	SR-B	SL-B	FR	FL
	Подключение с двумя усилителями (фронтальные левый/правый каналы)								

Настройка мультizonного режима и операции с выходами предварительных усилителей, предназначенных для подключения зоны

Подготовьте усилители мощности для работы с зонами 2 и 3.

	Разъемы аудио выходов	Аудио сигналы	Разъемы видео выходов
Зона 2	ZONE2 PRE OUT	Стерео	ZONE2 VIDEO OUT
Зона 3	ZONE3 PRE OUT	Стерео	–

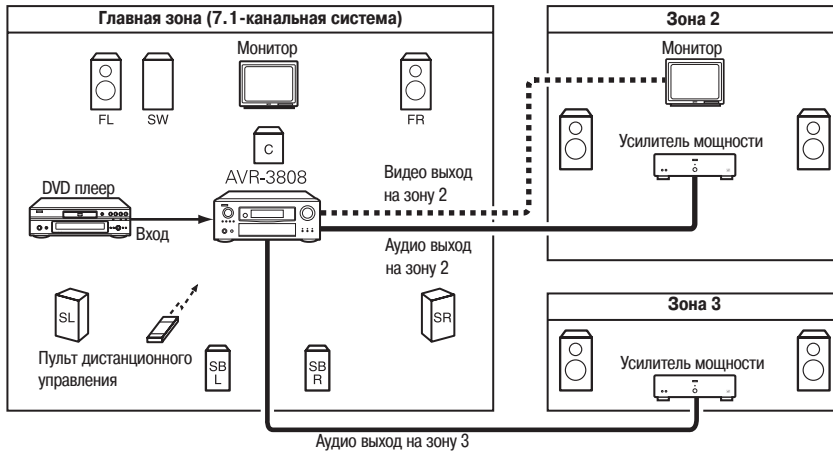

- FL [Фронтальная левая акустическая система]
- SW [Сабвуфер]
- FR [Фронтальная правая акустическая система]
- C [Центральная акустическая система]
- SL [Боковая левая акустическая система]
- SBL [Тыловая левая акустическая система]
- SBR [Тыловая правая акустическая система]
- SR [Боковая правая акустическая система]

..... Межзонный видео кабель
 ————— Межзонный аудио кабель



- Если в зоне 2 или 3 использовать только одну акустическую систему, то выбирайте опцию «Моно». В этом случае сигнал на зону 2 (3) снимается с выходов предварительного усилителя ZONE2 (ZONE3) L и R.
- Для второй и третьей зон необходимы отдельные усилители мощности.

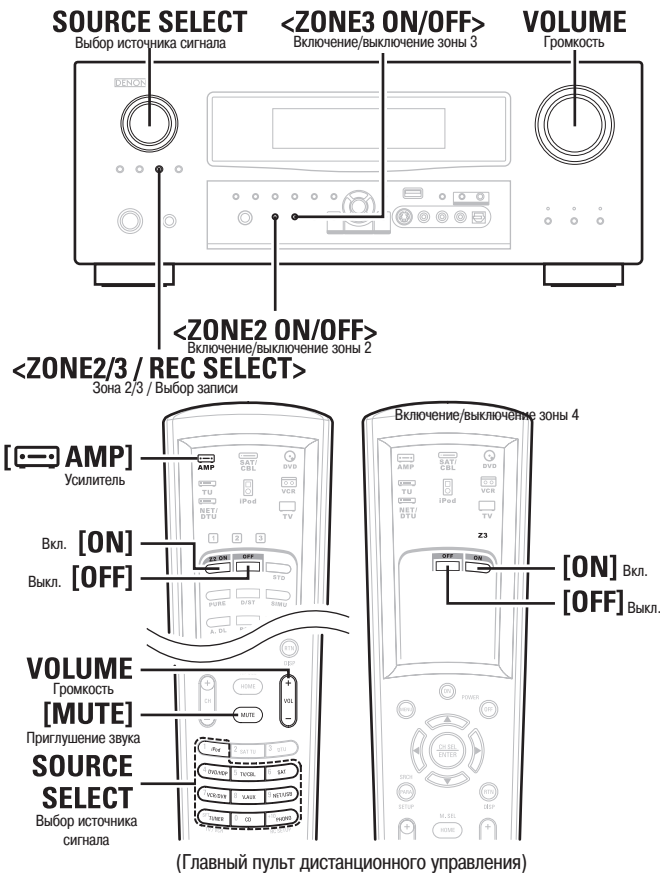

(Главный пульт дистанционного управления)

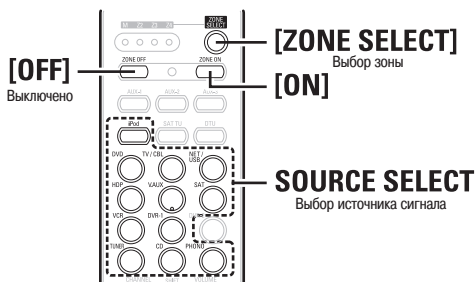

(Дополнительный пульт дистанционного управления)

Замечание об обозначениях кнопок в приведенных ниже инструкциях

< > : Кнопки основного блока
 [] : Кнопки пульта дистанционного управления
Название кнопки без скобок:
 Кнопки основного блока и пульта дистанционного управления

Операции с другими зонами

Включение и выключение питания

[Операции с использованием основного блока]
 В зависимости от того, с какой зоной вы хотите работать, нажмите кнопку <ZONE2 ON/OFF> или <ZONE3 ON/OFF>. При включении питания на дисплее начинает светиться индикатор зон.

[Операции с использованием пульта дистанционного управления]
 В режиме зоны, с которой вы хотите работать, нажмите кнопку [ON] или [OFF].

Выбор источника входного сигнала

[Операции с использованием основного блока]
 ① Нажимая кнопку <ZONE2/3 / REC SELECT>, выберите настраиваемую зону.
 ② Вращайте регулятор <SOURCE SELECT>.

[Операции с использованием пульта дистанционного управления]
 В режиме зоны, с которой вы хотите работать, нажимайте кнопку [SOURCE SELECT].

Регулировка уровня громкости

[Операции с использованием основного блока]

- 1 Нажимая кнопку <ZONE2/3 / REC SELECT>, выберите настраиваемую зону.
- 2 Вращайте регулятор <VOLUME>.

[Операции с использованием пульта дистанционного управления]
 В режиме зоны, с которой вы хотите работать, нажимайте кнопки [VOLUME].

[Диапазон регулировки] --- -70 дБ - -40 дБ - +18 дБ



Уровень громкости можно регулировать в том случае, если в меню GUI «Manual Setup» – «Zone Setup» – «(select the zone)» – «Volume Level» [«Ручная настройка» – «Настройка зоны» – «(выбор зоны)» – «Уровень громкости»] выбран пункт «Variable» [Регулируемый уровень]. Уровень громкости можно увеличивать до значения, установленного в меню GUI «Manual Setup» – «Zone Setup» – «(select the zone)» – «Volume Limit» [«Ручная настройка» – «Настройка зоны» – «(выбор зоны)» – «Предельный уровень громкости»] (☞ страница 34).

Временное отключение звука

Находясь в режиме зоны, для которой вы хотите приглушить звук, нажмите кнопку [MUTE].

Уровень громкости уменьшается до значения, установленного в меню GUI «Manual Setup» – «Zone Setup» – «(select the zone)» – «Mute Level» [«Ручная настройка» – «Настройка зоны» – «(выбор зоны)» – «Уровень приглушения звука»] (☞ страница 34). Отменить приглушение можно с помощью регулировки громкости или вторым нажатием кнопки [MUTE].

Эта установка отменяется при выключении питания зоны.



- Источник сигналов, выбранный для второй зоны, выводится также на разъемы для записи.
- Настройки для второй зоны можно производить с помощью экранного меню. При использовании третьей зоны, экранное меню появляется на мониторе второй зоны, поэтому эту операцию можно производить, глядя на экранный дисплей.

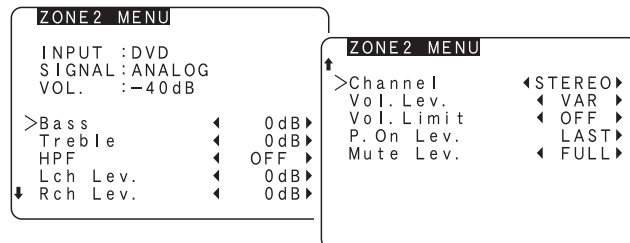

Примечание:

- Если для зоны 2 или зоны 3 выбран источник входного сигнала, назначенный цифровым входам (OPTICAL/COAXIAL), то воспроизведение возможно только в том случае, если цифровой сигнал имеет формат PCM (2 канала).
- Цифровые аудио сигналы, подаваемые на входы DENON LINK или HDMI, нельзя воспроизводить в мультизонном режиме.
- Для некоторых источников цифровых сигналов на выходных аудио разъемах зоны 2 и 3 могут выводиться шумы.
- Если в пункте меню GUI «Assign» назначен вход «DENON LINK», то PCM сигналы, сетевые аудио сигналы (Интернет-радио, музыкальный сервер, USB устройство памяти), подаваемые на цифровые входы, нельзя выводить на вторую и третью зоны.

Дополнительная информация

Информация об установке акустических систем

Тыловые акустические системы

Локализация звука непосредственно сзади может быть достигнута путем добавления к 5.1-канальной системе тыловых акустических систем. Кроме того, акустическая панорама между боковыми сторонами и тылом сужается, что значительно улучшает локализацию звуков, перемещающихся сбоку назад и спереди к положению, находящемуся непосредственно за местом прослушивания.

Изменение локализации и акустическая панорама для 5.1-канальной системы

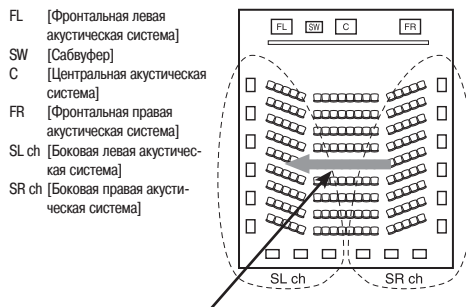

Перемещение акустического образа от SR к SL

Изменение локализации и акустическая панорама для 6.1-канальной системы

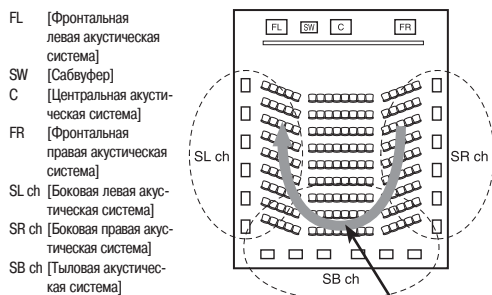

Перемещение акустического образа сначала от SR к SB, а затем к SL

Помимо источников, записанных с использованием 6.1 каналов, эффект пространственного звучания можно получить для обычных 2- или 5.1-канальных источников сигналов.

Количество тыловых акустических систем

Мы рекомендуем использовать 2 акустические системы. Особенно необходимо использование 2 акустических систем, если они являются биполярными.

Размещение боковых левого и правого каналов при использовании тыловых акустических систем

Мы рекомендуем устанавливать акустические системы боковых левого и правого каналов немного впереди слушателя.

Примеры расположения акустических систем

Ниже мы представляем примеры расположения акустических систем. Руководствуясь этой схемой, расположите свои акустические системы в соответствии с их типом и своими потребностями.

[1] Использование тыловой акустической системы (систем)

1 При просмотре фильмов

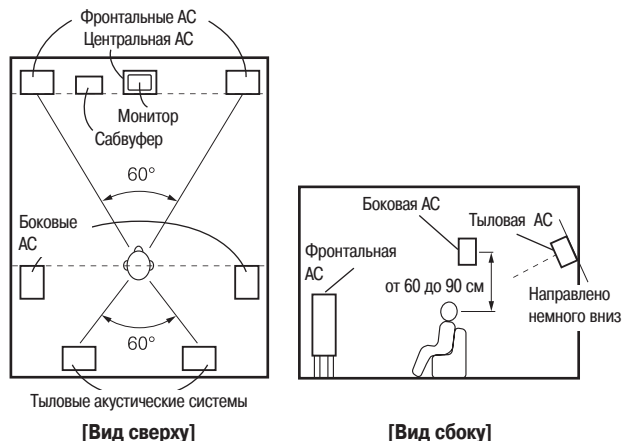

2 Настройка систем для просмотра фильмов при использовании в качестве боковой акустики акустических систем диффузионного типа
 Для лучшего ощущения пространственного звука используются диффузные акустические системы (биполярные и дипольные), обеспечивающие более широкую звуковую панораму, чем монополярные акустические системы. Устанавливайте эти акустические системы по обеим сторонам от главного места прослушивания на уровне ушей.

Путь распространения звука от акустических систем к положению слушания

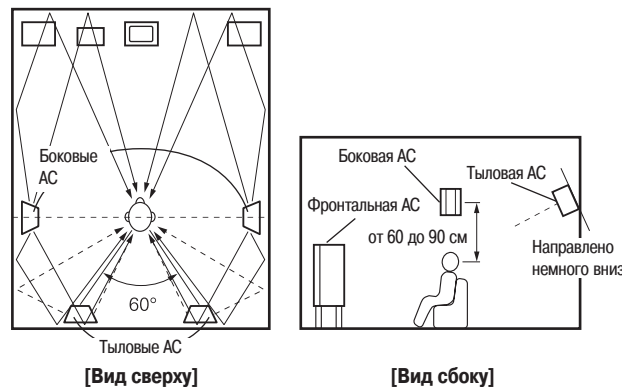

3 При просмотре фильмов и воспроизведении музыки

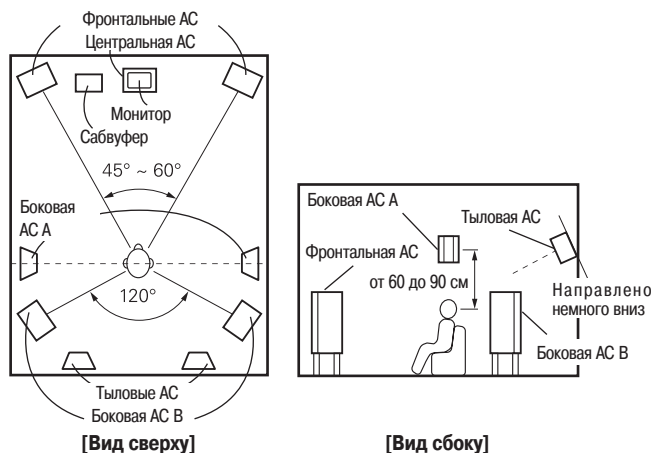

[2] Без использования тыловых акустических систем

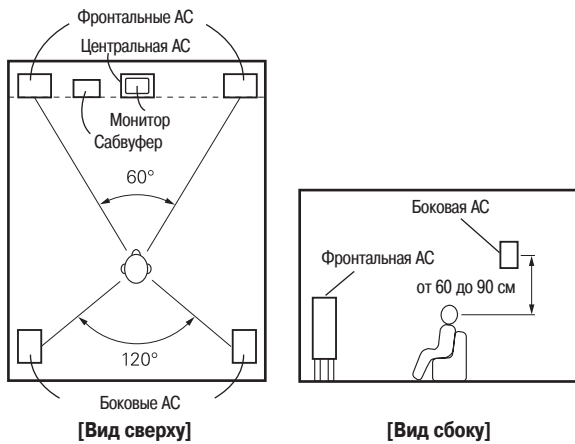

Боковые каналы

Ресивер AVR-3808 имеет цифровой сигнальный процессор, который обеспечивает воспроизведение сигналов в режиме пространственного звучания, позволяющем получить ощущение присутствия в кинотеатре.

Форматы Dolby Surround

Формат Dolby Digital

Dolby Digital – это формат цифрового сигнала, разработанный Dolby Laboratories. Воспроизводятся полностью 5.1-каналов: 3 фронтальных канала («FL» [Фронтальный левый], «FR» [Фронтальный правый] и «C» [Центральный]), 2 боковых канала («SL» [Боковой левый] и «SR» [Боковой правый]) и низкочастотный канал «LFE» [Канал низкочастотных эффектов].

Из-за использования такой системы нет взаимного влияния между каналами, и создается реалистичная звуковая панорама с ощущением трехмерности (чувство расстояния, перемещения и локализации звука).

При воспроизведении фильмов достигается реальный и непреодолимый эффект присутствия.

Формат Dolby Digital Plus

Dolby Digital Plus – это улучшенный формат Dolby Digital, совместимый с 7.1 отдельными каналами цифрового звука, который улучшает качество звучания, благодаря использованию повышенного битрейта. Он совместим с обычным форматом Dolby Digital (обратной совместимости нет), поэтому предлагает еще большую гибкость в отношении сигнала и режимов воспроизводящего оборудования.

Формат Dolby TrueHD

Dolby TrueHD – это аудио технология высокого разрешения, разработанная Dolby Laboratories, использующая кодирование без потерь, позволяющее наиболее правдиво передать звук студийного качества.

Этот формат использует максимальную частоту дискретизации 96 кГц и поддерживает до 7.1 каналов, поэтому он наиболее часто применяется для записи особенно качественного звучания.

Формат Dolby Pro Logic II

Dolby Pro Logic II – это технология матричного декодирования, разработанная Dolby Laboratories.

Стандартная музыка, такая как на DVD дисках, кодируется с использованием 5 каналов и позволяет достигать отличного пространственного эффекта.

Сигналы боковых каналов преобразуются в стереофонические сигналы с полным частотным спектром (в диапазоне частот от 20 Гц до 20 кГц или даже больше), чтобы получить трехмерную звуковую панораму, предлагающую реальное ощущение присутствия для всех музыкальных источников.

Формат Dolby Pro Logic IIx

Dolby Pro Logic IIx является усовершенствованным вариантом технологии матричного кодирования Dolby Pro Logic II.

При декодировании аудио сигналов, записанных с использованием двух каналов, получается естественный звук, содержащий до 7.1 каналов.

Для этого формата имеются три режима воспроизведения: «Music» [Музыка], подходящий для воспроизведения музыки; «Cinema», подходящий для просмотра фильмов и «Game», подходящий для видеоигр.

Источники сигналов, записанные с использованием форматов Dolby Surround

Источники сигналов, записанные с использованием форматов Dolby Surround, отображаются на дисплее следующим логотипом.

Символ, обозначающий поддержку форматов Dolby Surround: [DOLBY SURROUND]

Произведено по лицензии Dolby Laboratories.

Символы «Dolby», «Pro Logic» и двойное D являются торговыми марками Dolby Laboratories.

Форматы DTS Surround

Формат DTS Digital Surround

DTS Digital Surround – это стандартный формат цифрового пространственного звучания от DTS, Inc., совместимый с частотами дискретизации от 44,1 до 48 кГц и поддерживающий до 5.1 каналов.

Формат DTS-HD High Resolution Audio

DTS-HD High Resolution Audio – это улучшенный вариант обычных форматов сигналов DTS, DTS-ES и DTS 96/24, совместимый с частотами дискретизации 96 или 48 кГц и поддерживающий до 7.1 отдельных каналов пространственного звука. Высокий битрейт обеспечивает отличное качество звука. Этот формат полностью совместим с обычными продуктами, включая DTS цифровой пространственный 5.1-канальный звук.

Формат DTS-HD Master Audio

DTS-HD Master Audio – это аудио формат DTS, Inc., производящий кодирование без потерь и совместимый с 7.1-канальным звуком (частота дискретизации 96 кГц). Эта технология кодирования аудио сигнала без потерь реально позволяет воспроизводить звук студийного качества. Он полностью совместим с обычными продуктами, включая обычный DTS цифровой пространственный 5.1-канальный звук.

Формат DTS-ES™ Discrete 6.1

DTS-ES™ Discrete 6.1 – это формат дискретного 6.1-канального цифрового аудио, в котором к обычному DTS сигналу добавлен тыловой (SB) канал. Декодирование обычных 5.1-канальных аудио сигналов также возможно (если это позволяет декодер).

Формат DTS-ES™ Matrix 6.1

DTS-ES™ Discrete 6.1 – это формат дискретного 6.1-канального цифрового аудио, в которое добавлен тыловой (SB) канал, полученный путем матричной обработки остальных сигналов. Декодирование обычных 5.1-канальных аудио сигналов также возможно (если это позволяет декодер).

Формат DTS NEO:6™ Surround

DTS NEO:6™ – это технология матричного декодирования, позволяющая получить 6.1-канальное воспроизведение для двухканальных источников. Она включает режим «DTS NEO:6 CINEMA», предназначенный для просмотра фильмов и «DTS NEO:6 MUSIC», предназначенный для воспроизведения музыки.

Формат DTS 96/24

DTS 96/24 – это цифровой аудио формат, обеспечивающий высококачественное 5.1-канальное воспроизведение DVD-Video с частотой дискретизации 96 кГц и квантованием 24 разряда.

Производится по лицензии патентов США №№ 5451942, 5956674, 5974380, 5978762, 6226616, 6487535 и других патентов США и всемирных патентов, как опубликованных, так и находящихся в стадии оформления. DTS является зарегистрированной торговой маркой, а логотипы DTS, Symbol, DTS-HD и DTS-HD Master Audio являются торговыми марками DTS, Inc. © 1996 – 2007 DTS, Inc. Все права защищены.

Формат Audyssey MultEQ XT

Audyssey MultEQ XT является технологией, разработанной для обеспечения в зоне прослушивания оптимальной звуковой панорамы для нескольких слушателей. На основе анализа контрольных данных, собранных в нескольких точках прослушивания, производится коррекция сигнала, улучшающая качество воспроизведения для всей зоны прослушивания.

Технология Audyssey MultEQ XT не только корректирует частотную характеристику аудио систем, являющуюся проблемой для протяженных зон прослушивания, но и автоматизирует процесс настройки качества пространственного звука.

Подробности см. на странице 26.



Audyssey MultEQ XT является торговой маркой Audyssey Laboratories. Она использует лицензию США, выданную по обращениям 20030235318 и 10/700220. Используются и дополнительные патенты США и других стран, находящиеся в стадии оформления. Логотипы MultEQ и Audyssey MultEQ являются торговыми марками Audyssey Laboratories, Inc. Все права защищены.

HDCD®

(цифровой формат высокого разрешения, совместимый с обычными CD)

HDCD® – это технология кодирования/декодирования, значительно уменьшающая искажения, которые обычно происходят при цифровой записи, но позволяющая сохранить совместимость с обычным CD форматом, увеличивающая динамический диапазон и обеспечивающая высокое разрешение.

Обычные CD и HDCD диски определяются автоматически, в результате чего автоматически выбирается оптимальная цифровая обработка.

HDCD®, HDCD®, High Definition Compatible Digital® и Microsoft® являются либо зарегистрированными торговыми марками, либо торговыми марками Microsoft Corporation, Inc. в США и других странах. Система HDCD производится по лицензии Microsoft Corporation, Inc. Этот продукт соответствует одному или нескольким следующим патентам: в США – 5479168, 5638074, 5640161, 5808574, 5838274, 5854600, 5864311, 5872531 и в Австралии – 669114. Другие патенты находятся в стадии оформления.

DENON LINK

DENON LINK – это уникальный цифровой симметричный интерфейс, разработанный DENON. Он обеспечивает высокую скорость и высокое качество передачи цифровых аудио данных с небольшими потерями. Его можно использовать с плеерами DENON DVD, снабженными специальным разъемом DENON LINK, использующим один кабель и позволяющим обеспечивать воспроизведение с высоким качеством звука.

Он передает 2-канальные цифровые сигналы DVD-Audio диска, многоканальные сигналы PCM и т.п. с параметрами 192 кГц/24 разряда. Необходимо учесть, что цифровая передача всего спектра аудио контента Super Audio CD диска возможна только при использовании плеера, снабженного DENON LINK, 3-я редакция.

Технология AL24 Processing Plus

Технология AL24 Processing для всех каналов

Компания DENON еще больше усовершенствовала свою собственную технологию «AL24 Processing», предназначенную для воспроизводства аналоговых сигналов, и теперь она позволяет поддерживать частоту дискретизации 192 кГц для DVD-аудио. Технология AL24 Processing Plus полностью подавляет шумовые эффекты, связанные с квантованием при цифро-аналоговом преобразовании LPCM сигналов для получения низкочастотных сигналов с оптимальной чистотой, что позволяет передать все особенности музыки.

Эта технология используется в этом устройстве не только для левого и правого каналов, но так же для боковых левого и правого каналов, центрального канала и канала сабвуфера.

HDMI (Мультимедийный интерфейс высокого разрешения)

HDMI является стандартом цифрового интерфейса, предназначенным для использования в телевизорах следующего поколения и основанным на стандартах DVI (Цифровой видео интерфейс). Он предназначен для использования в потребительской аппаратуре.

Этот интерфейс обеспечивает передачу по одному кабелю несжатого цифрового видео и многоканальных аудио сигналов.

Интерфейс HDMI совместим также с технологией HDCP (Защита цифрового широкополосного контента), которая предназначена для защиты авторского права и которая производит шифрование цифровых видео сигналов так же, как это делает DVI.

Технология Deep Color

Эта технология устраняет полосы в градиентной цветовой заливке и обеспечивает плавные переходы цветов.

Она также позволяет увеличить контрастность изображения.

Эта технология обеспечивает большее количество оттенков в шкале перехода между черным и белым цветом.

Поддерживается 30-разрядная обработка цвета, что обеспечивает не менее чем 4-кратное улучшение качества, а обычно это улучшение достигает 8 и более.

Цветовое пространство xvYCC

Цветовое пространство следующего поколения xvYCC обеспечивает в 1,8 раз больше цветов, чем существующий HDTV сигнал.

Цветовое пространство xvYCC обеспечивает более точное воспроизведение цветов HDTV сигнала, создавая естественные сочные цвета.

Технология Lip Sync

Поскольку потребительские электронные устройства все шире используют сложную цифровую обработку сигналов, улучшающую четкость и детализацию контента, синхронизация видео и аудио в устройствах пользователя становится серьезной проблемой и, в принципе, может потребовать от конечного пользователя выполнения сложных настроек. Технология HDMI 1.3 поддерживает автоматическую синхронизацию видео/аудио, которая позволяет устройствам производить необходимую синхронизацию автоматически и с высокой точностью.

«HDMI», «логотип HDMI» и «High-Definition Multimedia Interface» являются торговыми марками и зарегистрированными торговыми марками HDMI Licensing LLC.

Режимы и параметры пространственного звучания

Режим пространственного звучания	Сигналы и настройки в различных режимах									
	Выходные каналы					Параметры (значения, используемые по умолчанию, показаны в скобках)				
	Фронтальный левый/правый	Центральный	Боковой левый/правый	Тыловой левый/правый	Сабвуфер	D.COMP *1	LFE *2	AFDM *1	SB CH Out	Cinema EQ
PURE DIRECT, DIRECT	○	×	×	×	⊙	○ (OFF [Выключено])	○ (0 дБ)	×	×	×
DSD DIRECT	○	×	×	×	×	×	×	×	×	×
DSD MULTI DIRECT	○	⊙	⊙	⊙	⊙	×	○ (0 дБ)	×	○	×
MULTI CH DIRECT	○	⊙	⊙	⊙	⊙	×	○ (0 дБ)	○ (ON [Включено])	○	×
STEREO	○	×	×	×	×	○ (OFF)	○ (0 дБ)	×	×	×
EXT.IN	○	⊙	⊙	⊙	⊙	×	×	×	×	×
MULTI CH IN	○	⊙	⊙	⊙	⊙	×	○ (0 дБ)	○ (ON)	○	×
WIDE SCREEN	○	⊙	⊙	⊙	⊙	○ (OFF)	○ (0 дБ)	×	○	○ (OFF)
DOLBY PRO LOGIC Ix	○	⊙	⊙	⊙	⊙	○ (OFF)	×	×	○	○ (Примечание 1)
DOLBY PRO LOGIC II	○	⊙	⊙	×	⊙	○ (OFF)	×	×	○	○ (Примечание 2)
DTS NEO:6	○	⊙	⊙	⊙	⊙	○ (OFF)	×	×	○	○ (Примечание 1)
DOLBY DIGITAL	○	⊙	⊙	⊙	⊙	○ (OFF)	○ (0 дБ)	○ (ON)	○	○ (OFF)
DTS SURROUND	○	⊙	⊙	⊙	⊙	○ (OFF)	○ (0 дБ)	○ (ON)	○	○ (OFF)
7CH STEREO	○	⊙	⊙	⊙	⊙	○ (OFF)	○ (0 дБ)	×	○	×
SUPER STADIUM	○	⊙	⊙	⊙	⊙	○ (OFF)	○ (0 дБ)	×	○	×
ROCK ARENA	○	⊙	⊙	⊙	⊙	○ (OFF)	○ (0 дБ)	×	○	×
JAZZ CLUB	○	⊙	⊙	⊙	⊙	○ (OFF)	○ (0 дБ)	×	○	×
CLASSIC CONCERT	○	⊙	⊙	⊙	⊙	○ (OFF)	○ (0 дБ)	×	○	×
MONO MOVIE	○	⊙	⊙	⊙	⊙	○ (OFF)	○ (0 дБ)	×	○	×
VIDEO GAME	○	⊙	⊙	⊙	⊙	○ (OFF)	○ (0 дБ)	×	○	×
MATRIX	○	⊙	⊙	⊙	⊙	○ (OFF)	○ (0 дБ)	×	○	×
VIRTUAL	○	×	×	×	⊙	○ (OFF)	○ (0 дБ)	×	×	×

○: Сигнал / Регулируется
 ×: Отсутствие сигнала / Не регулируется
 ⊙: Включается или выключается при настройке конфигурации акустических систем

○: Включено
 ×: Выключено
 Примечание 1: Этот параметр доступен только при выборе в меню GUI «Parameter» – «Audio» – «Surround Parameters» – «Mode» [«Параметры» – «Аудио» – «Параметры режима пространственного звучания» – «Режим»] опции «Cinema» (☞ страница 43).
 Примечание 2: Этот параметр доступен только при выборе в меню GUI «Parameter» – «Audio» – «Surround Parameters» – «Mode» опции «Cinema» или «Pro Logic» (☞ страница 43).

Примечания:

*1: При воспроизведении сигналов Dolby Digital или DTS.

*2: При воспроизведении сигналов Dolby Digital, DTS, DVD-Audio и Super Audio CD.

Режим пространственного звучания	Сигналы и настройки в различных режимах													
	Параметры (значения, используемые по умолчанию, показаны в скобках)													
	Mode [Режим]	Room Size [Размер комнаты]	Effect Level [Уровень эффекта]	Delay Time [Время задержки]	Subwoofer [Сабвуфер]	Только для режимов PRO LOGIC II/PRO LOGIC Ix			Только для режима NEO:6 MUSIC	Только для режима EXT.IN	Tone [Регулировка тембра]	Night Mode [Ночной режим]	Room EQ [Настройка экв. В соотв. С пар. комнаты]	RESTORER [Восст. сжатого аудио]
Panorama [Панорама]						Dimension [Объем]	Center Width [Ширина центра]	Center Image [Центральная часть]	Subwoofer Att. [Ослабление сабвуфера]					
PURE DIRECT, DIRECT	×	×	×	×	0	×	×	×	×	×	×	○ (OFF)	○ (Примечание 5)	○
DSD DIRECT	×	×	×	×	0	×	×	×	×	×	×	×	×	×
DSD MULTI DIRECT	×	×	×	×	×	×	×	×	×	×	×	×	×	×
MULTI CH DIRECT	×	×	×	×	×	×	×	×	×	×	×	○ (OFF)	○ (Примечание 5)	×
STEREO	×	×	×	×	×	×	×	×	×	×	○ (0 дБ)	○ (OFF)	○ (OFF)	○
EXT.IN	×	×	×	×	×	×	×	×	×	○	×	×	×	×
MULTI CH IN	×	×	×	×	×	×	×	×	×	×	○ (0 дБ)	○ (OFF)	○ (OFF)	×
WIDE SCREEN	×	×	○ (ON, 10)	×	×	×	×	×	×	×	○ (0 дБ)	○ (OFF)	○ (OFF)	○
DOLBY PRO LOGIC Ix	○ (Cinema)	×	×	×	×	○ (OFF)	○ (3)	○ (3)	×	×	○ (0 дБ)	○ (OFF)	○ (OFF)	○
DOLBY PRO LOGIC II	○ (Cinema)	×	×	×	×	○ (OFF)	○ (3)	○ (3)	×	×	○ (0 дБ)	○ (OFF)	○ (OFF)	○
DTS NEO:6	○ (Cinema)	×	×	×	×	×	×	×	○ (3)	×	○ (0 дБ)	○ (OFF)	○ (OFF)	○
DOLBY DIGITAL	×	×	×	×	×	×	×	×	×	×	○ (0 дБ)	○ (OFF)	○ (OFF)	×
DTS SURROUND	×	×	×	×	×	×	×	×	×	×	○ (0 дБ)	○ (OFF)	○ (OFF)	×
7CH STEREO	×	×	×	×	×	×	×	×	×	×	○ (0 дБ)	○ (OFF)	○ (OFF)	○
SUPER STADIUM	×	○ (Medium)	○ (10)	×	×	×	×	×	×	×	○ (Примечание 3)	○ (OFF)	○ (OFF)	○
ROCK ARENA	×	○ (Medium)	○ (10)	×	×	×	×	×	×	×	○ (Примечание 4)	○ (OFF)	○ (OFF)	○
JAZZ CLUB	×	○ (Medium)	○ (10)	×	×	×	×	×	×	×	○ (0 дБ)	○ (OFF)	○ (OFF)	○
CLASSIC CONCERT	×	○ (Medium)	○ (10)	×	×	×	×	×	×	×	○ (0 дБ)	○ (OFF)	○ (OFF)	○
MONO MOVIE	×	○ (Medium)	○ (10)	×	×	×	×	×	×	×	○ (0 дБ)	○ (OFF)	○ (OFF)	○
VIDEO GAME	×	○ (Medium)	○ (10)	×	×	×	×	×	×	×	○ (0 дБ)	○ (OFF)	○ (OFF)	○
MATRIX	×	×	×	○ (30 мс)	×	×	×	×	×	×	○ (0 дБ)	○ (OFF)	○ (OFF)	○
VIRTUAL	×	×	×	×	×	×	×	×	×	×	○ (0 дБ)	○ (OFF)	○ (OFF)	○

OFF [Выключено]
ON [Включено]

○: Сигнал / Регулируется
×: Отсутствие сигнала / Не регулируется
⊙: Включается или выключается при настройке конфигурации акустических систем

○: Регулируется
×: Не регулируется
Примечание 3: BASS [Низкие частоты] +6 дБ, TREBLE [Высокие частоты] 0 дБ
Примечание 4: BASS +6 дБ, TREBLE +4 дБ
Примечание 5: Может использоваться в соответствии с настройкой «Direct Mode» [Режим прямого воспроизведения]

Отличия режимов пространственного звучания, зависящие от входных сигналов

Кнопка	Режим пространственного звучания	Примечание	Входные сигналы															
			Аналог	LINEAR PCM/WAV	WMA / MP3 / MPEG-4 AAC / FLAC	DTS				DOLBY DIGITAL					DVD-AUDIO		Super Audio CD	
						DTS ES DSCRT (с флагом)	DTS ES MTRX (без флага)	DTS (5.1 кан.)	DTS 96/24	DD EX (с флагом)	DD EX (без флага)	DD (5.1/5/4 кан.)	DD (4/3 кан.)	DD (2 кан.)	DVD-AUDIO (многокан.)	DVD-AUDIO (2-кан.)	DSD (многокан.)	DSD (2-кан.)
STANDARD																		
DTS SURROUND																		
	DTS ES DSCRT6.1	*1	×	×	×	●◎	×	×	×	×	×	×	×	×	×	×	×	
	DTS ES MTRX6.1	*1	×	×	×	×	●◎	×	×	×	×	×	×	×	×	×	×	
	DTS SURROUND		×	×	×	○	○	●	×	×	×	×	×	×	×	×	×	
	DTS 96/24		×	×	×	×	×	×	●	×	×	×	×	×	×	×	×	
	DTS + PLIIx CINEMA	*2	×	×	×	○	○	○	○	×	×	×	×	×	×	×	×	
	DTS + PLIIx MUSIC	*1	×	×	×	○	○	○	○	×	×	×	×	×	×	×	×	
	DTS + NEO:6	*1	×	×	×	×	○	○	○	×	×	×	×	×	×	×	×	
	DTS NEO:6 CINEMA		○	○	○	×	×	×	×	×	×	×	○	×	○	×	○	
	DTS NEO:6 MUSIC		○	○	○	×	×	×	×	×	×	×	○	×	○	×	○	
DOLBY SURROUND																		
	DOLBY DIGITAL EX	*1	×	×	×	×	×	×	×	○	○	○	○	×	×	×	×	
	DOLBY DIGITAL		×	×	×	×	×	×	×	○	●	●	●	×	×	×	×	
	DOLBY DIGITAL + PLIIx CINEMA	*2	×	×	×	×	×	×	×	●◎	○	○	○	×	×	×	×	
	DOLBY DIGITAL + PLIIx MUSIC	*1	×	×	×	×	×	×	×	○	○	○	○	×	×	×	×	
	DOLBY PRO LOGIC Ix CINEMA		○	○	○	×	×	×	×	×	×	×	×	●	×	○	×	
	DOLBY PRO LOGIC Ix MUSIC		○	○	○	×	×	×	×	×	×	×	×	○	×	○	×	
	DOLBY PRO LOGIC Ix GAME		○	○	○	×	×	×	×	×	×	×	×	○	×	○	×	
	DOLBY PRO LOGIC II CINEMA		○	○	○	×	×	×	×	×	×	×	×	○	×	○	×	
	DOLBY PRO LOGIC II MUSIC		○	○	○	×	×	×	×	×	×	×	×	○	×	○	×	
	DOLBY PRO LOGIC II GAME		○	○	○	×	×	×	×	×	×	×	×	○	×	○	×	
	DOLBY PRO LOGIC		○	○	○	×	×	×	×	×	×	×	×	○	×	○	×	
MULTY CH IN																		
	MULTY CH IN		×	×	×	×	×	×	×	×	×	×	×	×	●	×	●	
	MULTY IN + PL Ix CINEMA	*2	×	×	×	×	×	×	×	×	×	×	×	×	○	×	○	
	MULTY IN + PL Ix MUSIC	*1	×	×	×	×	×	×	×	×	×	×	×	×	○	×	○	
	MULTY CH IN 7.1		×	×	×	×	×	×	×	×	×	×	×	×	○	×	×	

Примечания:

*1: Этот режим не доступен, если для тыловой акустической системы выбрана опция «None» [Нет].

*2: Этот режим не доступен, если для тыловой акустической системы выбрана опция «1sprk» [Одна акустическая система] или «None» [Нет].

●: Режим, выбираемый в начальном состоянии

◎: Режим фиксирована, если для пункта «AFDM» [Автоматический выбор режима пространственного звучания] выбрана опция «ON» [Включено].

○: Режим можно выбрать

×: Режим нельзя выбрать

Кнопка	Режим пространственного звучания	Примечание	Входные сигналы															
			Аналог	LINEAR PCM/WAV	WMA / MP3 / MPEG-4 AAC / FLAC	DTS				DOLBY DIGITAL					DVD-AUDIO		Super Audio CD	
						DTS ES DSCRT (с флагом)	DTS ES MTRX (без флага)	DTS (5.1 кан.)	DTS 96/24	DD EX (с флагом)	DD EX (без флага)	DD (5.1/5/4 кан.)	DD (4/3 кан.)	DD (2 кан.)	DVD-AUDIO (многокан.)	DVD-AUDIO (2-кан.)	DSD (многокан.)	DSD (2-кан.)
DIRECT																		
	DIRECT		○	○	○	○	○	○	○	○	○	○	○	○	○	○	○	○
	DSD DIRECT		×	×	×	×	×	×	×	×	×	×	×	×	×	×	×	×
	DSD MULTY DIRECT		×	×	×	×	×	×	×	×	×	×	×	×	×	×	×	×
	MULTY CH DIRECT		×	×	×	×	×	×	×	×	×	×	×	○	×	○	○	×
	M DIRECT + PLIIx CINEMA	*2	×	×	×	×	×	×	×	×	×	×	×	○	×	○	○	×
	M DIRECT + PLIIx MUSIC	*1	×	×	×	×	×	×	×	×	×	×	×	○	×	○	○	×
	M DIRECT 7.1		×	×	×	×	×	×	×	×	×	×	×	○	×	○	○	×
PURE DIRECT																		
	PURE DIRECT		○	○	○	○	○	○	○	○	○	○	○	○	○	○	○	○
	DSD PURE DIRECT		×	×	×	×	×	×	×	×	×	×	×	×	×	×	×	○
	DSD MULTY PURE		×	×	×	×	×	×	×	×	×	×	×	×	×	○	○	×
	MULTY CH PURE DIRECT		×	×	×	×	×	×	×	×	×	×	×	○	×	○	○	×
	M PURE D + PLIIx CINEMA	*2	×	×	×	×	×	×	×	×	×	×	×	○	×	○	○	×
	M PURE D + PLIIx MUSIC	*1	×	×	×	×	×	×	×	×	×	×	×	○	×	○	○	×
	M CH PURE DIRECT 7.1		×	×	×	×	×	×	×	×	×	×	×	○	×	○	○	×
DSDP SIMULATION																		
	7CH STEREO	*3	○	○	○	○	○	○	○	○	○	○	○	○	○	○	○	○
	WIDE SCREEN		○	○	○	○	○	○	○	○	○	○	○	○	○	○	○	○
	SUPER STADIUM		○	○	○	○	○	○	○	○	○	○	○	○	○	○	○	○
	ROCK ARENA		○	○	○	○	○	○	○	○	○	○	○	○	○	○	○	○
	JAZZ CLUB		○	○	○	○	○	○	○	○	○	○	○	○	○	○	○	○
	CLASSIC CONCERT		○	○	○	○	○	○	○	○	○	○	○	○	○	○	○	○
	MONO MOVIE		○	○	○	○	○	○	○	○	○	○	○	○	○	○	○	○
	VIDEO GAME		○	○	○	○	○	○	○	○	○	○	○	○	○	○	○	○
	MATRIX		○	○	○	○	○	○	○	○	○	○	○	○	○	○	○	○
	VIRTUAL		○	○	○	○	○	○	○	○	○	○	○	○	○	○	○	○
STEREO																		
	STEREO		●	●	●	○	○	○	○	○	○	○	○	○	○	○	○	○

Примечания:

*1: Этот режим не доступен, если для тыловой акустической системы выбрана опция «None» [Нет].

*2: Этот режим не доступен, если для тыловой акустической системы выбрана опция «1sprk» [Одна акустическая система] или «None» [Нет].

*3: Если для тыловой акустической системы выбрана опция «None», то на дисплее выводится «5CH STEREO» [5-канальное стерео].

●: Режим, выбираемый в начальном состоянии

○: Режим можно выбрать

×: Режим нельзя выбрать

Информация в отношении сетевого воспроизведения

Windows Media Player, версия 11

Этот медиаплеер бесплатно распространяется Microsoft Corporation. Его можно использовать для воспроизведения плейлистов, созданных с помощью медиаплеера Windows Media Player версии 11, а также таких форматов файлов, как WMA, DRM WMA, MP3 и WAV.

Сервис vTuner

vTuner – это бесплатный онлайн-сервер для прослушивания Интернет-радио. Обратите внимание, что плата за его использование включена в стоимость модернизации.

Для получения дополнительной информации об этом сервисе зайдите на веб-сайт vTuner.

Адрес веб-сайта vTuner: <http://www.radiodemon.com>

Этот продукт защищен правами на владение интеллектуальной собственностью Nothing Else Matters Software and BridgeCo. Использование и распространение этой технологии, кроме как для этого продукта, без лицензии от Nothing Else Matters Software and BridgeCo или авторизованной дочерней компании запрещено.

DLNA

- DLNA и DLNA CERTIFIED являются торговыми марками и/или знаками обслуживания Digital Living Network Alliance.
- Некоторый контент может быть не совместим с другими продуктами DLNA CERTIFIED™.

Windows Media DRM

Технология защиты авторского права, разработанная корпорацией Microsoft.

- Логотипы Windows и Windows Vista являются торговыми марками корпорации Microsoft.
- Логотип PlaysForSure, Windows Media и Windows являются торговыми марками или зарегистрированными торговыми марками корпорации Microsoft в США и/или других странах.
- Провайдеры контента используют технологию DRM для Windows Media, поддерживаемую этим устройством (WM-DRM), для защиты целостности их контента (Secure Content) и соблюдения закона об интеллектуальной собственности, включая авторское право. Для воспроизведения защищенного контента (WM-DRM Software) это устройство использует программное обеспечение WM-DRM. Если защита WM-DRM Software в этом устройстве будет нарушена, то владельцы защищенного контента (Secure Content Owners) могут затребовать от Microsoft отозвать права WM-DRM Software на приобретение новых лицензий на копирование, показ и/или воспроизведение защищенного контента. Это аннулирование, однако, не изменяет способности WM-DRM Software воспроизводить незащищенный контент. Список аннулированного WM-DRM Software передается на ваше устройство при скачивании лицензии на защищенный контент из Интернета или с ПК. Корпорация Microsoft может в связи с этой лицензией также передавать запрещенный список на ваше устройство от имени владельцев защищенного контента.

Связь между видео сигналами и выходом на монитор

□ Главная зона

Преобразование видео	Входной сигнал			Выход на монитор			Выход на монитор (если выведено меню GUI)					
	HDMI	COMPONENT	S-VIDEO	VIDEO	HDMI	COMPONENT	S-VIDEO	VIDEO	HDMI	COMPONENT	S-VIDEO	VIDEO
ON [Включено]	X	X	X	X	※ VIDEO *1	VIDEO *1	VIDEO *1 *4	VIDEO *1 *4	※ VIDEO *2	VIDEO *2	VIDEO *2	VIDEO *2
	X	X	X	X	※ S-VIDEO *1	S-VIDEO *1	S-VIDEO *1	S-VIDEO *1	※ S-VIDEO *2	S-VIDEO *2	S-VIDEO *2	S-VIDEO *2
	X	X	X	X	※ S-VIDEO *1	S-VIDEO *1	S-VIDEO *1	S-VIDEO *1	※ S-VIDEO *2	S-VIDEO *2	S-VIDEO *2	S-VIDEO *2
	X	X	X	X	COMPONENT	COMPONENT	X	X	※ COMPONENT *2	COMPONENT *2	COMPONENT *2	COMPONENT *2
	X	X	X	X	※ COMPONENT *1	COMPONENT *1	COMPONENT *1	COMPONENT *1	※ COMPONENT *2	COMPONENT *2	COMPONENT *2	COMPONENT *2
	X	X	X	X	※ VIDEO	COMPONENT *1	VIDEO *4	VIDEO *4	※ VIDEO *2	VIDEO *2	VIDEO *2	VIDEO *2
	X	X	X	X	※ COMPONENT *1	COMPONENT *1	COMPONENT *1	COMPONENT *1	※ COMPONENT *2	COMPONENT *2	COMPONENT *2	COMPONENT *2
	X	X	X	X	※ COMPONENT *1	COMPONENT *1	COMPONENT *1	COMPONENT *1	※ COMPONENT *2	COMPONENT *2	COMPONENT *2	COMPONENT *2
	X	X	X	X	※ S-VIDEO	S-VIDEO	S-VIDEO	S-VIDEO	※ S-VIDEO *2	S-VIDEO *2	S-VIDEO *2	S-VIDEO *2
	X	X	X	X	※ COMPONENT *1	COMPONENT *1	COMPONENT *1	COMPONENT *1	※ COMPONENT *2	COMPONENT *2	COMPONENT *2	COMPONENT *2
С HDMI монитором	X	X	X	X	HDMI	X	X	X	HDMI *2	X	X	X
	X	X	X	X	HDMI	VIDEO	VIDEO *4	VIDEO *4	HDMI *2	VIDEO	VIDEO	VIDEO
	X	X	X	X	HDMI	S-VIDEO	S-VIDEO	S-VIDEO	HDMI *2	S-VIDEO	S-VIDEO	S-VIDEO
	X	X	X	X	HDMI	S-VIDEO	S-VIDEO	S-VIDEO	HDMI *2	S-VIDEO	S-VIDEO	S-VIDEO
	X	X	X	X	HDMI	COMPONENT	COMPONENT	COMPONENT	HDMI *2	COMPONENT	COMPONENT	COMPONENT
	X	X	X	X	HDMI	COMPONENT	COMPONENT	COMPONENT	HDMI *2	COMPONENT	COMPONENT	COMPONENT
	X	X	X	X	HDMI	COMPONENT	COMPONENT	COMPONENT	HDMI *2	COMPONENT	COMPONENT	COMPONENT
	X	X	X	X	HDMI	COMPONENT	COMPONENT	COMPONENT	HDMI *2	COMPONENT	COMPONENT	COMPONENT
	X	X	X	X	HDMI	COMPONENT	COMPONENT	COMPONENT	HDMI *2	COMPONENT	COMPONENT	COMPONENT
	X	X	X	X	HDMI	COMPONENT	COMPONENT	COMPONENT	HDMI *2	COMPONENT	COMPONENT	COMPONENT
Без HDMI монитора или если HDMI монитор выключен	X	X	X	X	X	VIDEO *1	VIDEO *1 *4	VIDEO *1 *4	X	VIDEO *2	VIDEO *2	VIDEO *2
	X	X	X	X	X	S-VIDEO *1	S-VIDEO *1	S-VIDEO *1	X	S-VIDEO *2	S-VIDEO *2	S-VIDEO *2
	X	X	X	X	X	S-VIDEO *1	S-VIDEO *1	S-VIDEO *1	X	S-VIDEO *2	S-VIDEO *2	S-VIDEO *2
	X	X	X	X	X	COMPONENT	X	X	X	COMPONENT *2	COMPONENT *2	COMPONENT *2
	X	X	X	X	X	COMPONENT *1	COMPONENT *1	COMPONENT *1	X	COMPONENT *2	COMPONENT *2	COMPONENT *2
	X	X	X	X	X	COMPONENT	VIDEO *1 *4	VIDEO *4	X	COMPONENT *2	COMPONENT *2	COMPONENT *2
	X	X	X	X	X	COMPONENT *1	COMPONENT *1	COMPONENT *1	X	COMPONENT *2	COMPONENT *2	COMPONENT *2
	X	X	X	X	X	COMPONENT	S-VIDEO	S-VIDEO	X	COMPONENT *2	COMPONENT *2	COMPONENT *2
	X	X	X	X	X	COMPONENT *1	COMPONENT *1	COMPONENT *1	X	COMPONENT *2	COMPONENT *2	COMPONENT *2
	X	X	X	X	X	COMPONENT	S-VIDEO	S-VIDEO	X	COMPONENT *2	COMPONENT *2	COMPONENT *2

○ : Сигнал присутствует
 × : Сигнала нет
 480p ~ 720p : 480p / 576p / 1080i / 720p

※ : Сигнал не выводится
 *1 : Можно проигрывать настройку «Picture Adjust» [Настройка изображения].
 *2 : Накладывается на видео сигнал.
 *3 : Выводится только при нажатии кнопки MENU.
 *4 : Если входной сигнал имеет формат SECAM, то для выхода он преобразуется в PAL.

※ : Выход соответствует опции «Resolution» [Разрешение] ((p Scaler: при выборе опции «A to H») ((S) страница 31).
 ■ : Выводится «обои» или установленный фон.
 ■ : Выход соответствует опции «Resolution» [Разрешение] ((p Scaler: при выборе опции «H to H») ((S) страница 31).
 ■ : Меню GUI не выводится



- Функция преобразования видеосигнала для главной зоны совместима со следующими форматами: NTSC, PAL, SECAM, NTSC4, 43, PAL-N, PAL-M и PAL-60.
- Когда с целью улучшения качества преобразуется входные сигналы SECAM, то на раземе S-Video выводится сигналы в формате PAL.
- Если на вход подан компонентный сигнал 1080p, то его преобразование в сигнал HDMI невозможно.
- Меню GUI нельзя выводить при подаче на вход сигнала хУСС, компонентного сигнала 1080p и сигнала с компьютерным разрешением (например, VGA).

Преобразование видео	Входной сигнал				Выход на монитор (обычный)				Выход на монитор (при выводе меню GUI)			
	HDMI	COMPONENT	S-VIDEO	VIDEO	HDMI	COMPONENT	S-VIDEO	VIDEO	HDMI	COMPONENT	S-VIDEO	VIDEO
OFF [Выключено]	×	×	×	×	×	×	×	×	○	○	○	○
	×	×	×	○	×	×	×	○ (VIDEO)	○	○	○	○
	×	×	○	×	×	×	○ (S-VIDEO)	×	○	○	○	○
	×	×	○	○	×	×	○ (S-VIDEO)	○ (VIDEO)	○	○	○	○
	×	○	×	×	×	○ (COMPONENT)	×	×	○	○	○	○
	×	○	×	○	×	○ (COMPONENT)	×	○ (VIDEO)	○	○	○	○
	×	○	○	×	×	○ (COMPONENT)	○ (S-VIDEO)	×	○	○	○	○
	×	○	○	○	×	○ (COMPONENT)	○ (S-VIDEO)	○ (VIDEO)	○	○	○	○
	○	×	×	×	○ (HDMI)	×	×	×	○	○	○	○
	○	×	×	○	○ (HDMI)	×	×	○ (VIDEO)	○	○	○	○
	○	×	○	×	○ (HDMI)	×	○ (S-VIDEO)	×	○	○	○	○
	○	×	○	○	○ (HDMI)	×	○ (S-VIDEO)	○ (VIDEO)	○	○	○	○
	○	○	×	×	○ (HDMI)	○ (COMPONENT)	×	×	○	○	○	○
	○	○	×	○	○ (HDMI)	○ (COMPONENT)	×	○ (VIDEO)	○	○	○	○
	○	○	○	×	○ (HDMI)	○ (COMPONENT)	○ (S-VIDEO)	×	○	○	○	○
○	○	○	○	○ (HDMI)	○ (COMPONENT)	○ (S-VIDEO)	○ (VIDEO)	○	○	○	○	

○ : Сигнал присутствует
 × : Сигнала нет

○ : Сигнал присутствует
 × : Сигнал не выводится



Чтобы вывести меню GUI на HDMI монитор, установите выходное разрешение 480p/576p.

□ ВТОРАЯ ЗОНА

Входной сигнал		Выход на монитор
S-VIDEO	VIDEO	VIDEO
×	×	×
×	○	○ (VIDEO)
○	×	○ (S-VIDEO)
○	○	○ (S-VIDEO)

○ : Сигнал присутствует
 × : Сигнала нет

○ : Сигнал присутствует
 × : Сигнал не выводится

Устранение возможных неполадок

В случае возникновения какой-либо проблемы проверьте следующее:

1. Правильно ли произведены все подключения?
2. Выполняете ли вы все операции в соответствии с инструкциями?
3. Работают ли другие компоненты?

Если этот ресивер не работает, проверьте пункты, перечисленные в таблице ниже. В том случае, когда проблему устранить не удастся, возможно, ресивер неисправен. Сразу же отключите питание и свяжитесь с магазином, в котором вы приобрели ресивер.

[Общие неисправности]

Признак	Причина	Принимаемые меры	Страница
Питание не включается или выключается сразу же после включения	<ul style="list-style-type: none"> • Плохо подключен кабель питания. 	<ul style="list-style-type: none"> • Убедитесь в том, что разъем питания на задней панели ресивера AVR-3808 и сетевая вилка плотно вставлены. 	23
Нет звука из акустических систем	<ul style="list-style-type: none"> • Плохо подключены входные устройства или акустические системы. • Устройство, с которого вы хотите подавать сигнал и установлено в качестве источника, не соответствует установкам. • Главный уровень громкости установлен на минимум. • Включен режим приглушения звука. • Подключены наушники. • На вход не подается цифровой сигнала. • Цифровые входы и входные режимы не соответствуют назначенным разъемам. 	<ul style="list-style-type: none"> • Проверьте соответствующие подключения. • Выберите соответствующий источник входного сигнала. • Настройте главный уровень громкости. • Отмените режим приглушения звука. • Отключите наушники. • Выберите источник входного сигнала, для которого используется цифровой вход. • Установите входной режим 	10 38 48 48 40 40
Дисплей не светится.	<ul style="list-style-type: none"> • Для пункта меню «Dimmer» [Яркость дисплея] выбрана опция «OFF» [Выключено]. • Включен режим PURE DIRECT. 	<ul style="list-style-type: none"> • Выберите любую другую опцию. • Включите любой другой режим, кроме PURE DIRECT. 	36 41, 42
На дисплее не появляется индикатор «DOLBY DIGITAL»	<ul style="list-style-type: none"> • Неправильно произведены настройки цифрового аудио выхода DVD плеера. 	<ul style="list-style-type: none"> • Проверьте выходные настройки DVD плеера. Подробности см. в инструкции по использованию плеера. 	–
Питание неожиданно выключается, и индикатор питания мигает красным цветом.	<ul style="list-style-type: none"> • Сработала схема защиты. Это могло быть вызвано повышением температуры внутри ресивера. • Провода двух акустических систем касаются друг друга, или провод, торчащий из клеммы, касается панели ресивера – это приводит к срабатыванию схемы защиты. • Используются акустические системы с сопротивлением, меньше номинального. • Ресивер испортился. 	<ul style="list-style-type: none"> • Выключите питание и подождите, пока ресивер полностью остынет, затем снова включите питание. • Установите ресивер в хорошо вентилируемом месте. • Сначала выньте сетевую вилку из розетки, затем плотно скрутите все проводки кабеля от акустической системы или снабдите их наконечниками, после этого подключите снова. • Используйте акустические системы с указанным сопротивлением. • Выключите питание и свяжитесь с сервисным центром DENON. 	11 11 11 11 –

[Пульт дистанционного управления]

Признак	Причина	Принимаемые меры	Страница
При использовании пульта дистанционного управления ресивер не выполняет операции	<ul style="list-style-type: none"> • Истощились батарейки. • Вы находитесь слишком далеко от ресивера. • Между ресивером и пультом дистанционного управления имеется препятствие. • Батарейки пульта вставлены неправильно (не соблюдена полярность). • На датчик сигналов пульта дистанционного управления, который находится на передней панели ресивера, воздействует сильный свет (прямой солнечный, флуоресцентный и т.п.). • Идентификаторы основного блока и пульта дистанционного управления не совпадают. 	<ul style="list-style-type: none"> • Замените батарейки новыми. • Пульт действует только в указанных пределах. • Устраните препятствие. • Вставьте в пульт батарейки с учетом полярности (полярность указана внутри отсека для батареек). • Установите ресивер в таком месте, в котором на датчик сигналов не будет попадать сильный свет. • Установите одинаковые идентификаторы основного блока и пульта дистанционного управления. 	3 3 3 3 3 36, 64

[Аудио]

Признак	Причина	Принимаемые меры	Страница
Нет звука из центральной акустической системы.	<ul style="list-style-type: none"> Монофонический источник сигнала (монитор, АМ станция и т.п.) воспроизводится в режиме «STANDARD». 	<ul style="list-style-type: none"> Включите любой другой режим, кроме «STANDARD». 	42
Отсутствует звук из боковых акустических систем.	<ul style="list-style-type: none"> Выбран режим пространственного звучания «STEREO», «DIRECT» или «PURE DIRECT». 	<ul style="list-style-type: none"> Включите один из режимов пространственного звучания. 	41, 42
Отсутствует звук из тыловых акустических систем.	<ul style="list-style-type: none"> Для тыловых акустических систем назначен иной канал. Для тыловых акустических систем выбрана опция «None». Выбран режим пространственного звучания, отличающийся от 6.1- или 7.1-канального воспроизведения. 	<ul style="list-style-type: none"> Проверьте и измените при необходимости Установите любую другую опцию, кроме «None». Выберите соответствующий режим пространственного звучания. 	29 29 41, 42
Отсутствует звук из сабвуфера.	<ul style="list-style-type: none"> Не включено питание сабвуфера. В пункте «Subwoofer» меню «Speaker configuration» [Конфигурация акустических систем] выбрана опция «No» [Нет]. Сабвуфер подключен неправильно. Уровень громкости для сабвуфера установлен на минимум. 	<ul style="list-style-type: none"> Включите питание сабвуфера. Выберите опцию «Yes» [Да]. Проверьте подключение. Отрегулируйте уровень громкости сабвуфера. 	– 29 10 60
При нажатии на основном пульте дистанционного управления кнопки TEST TONE контрольный сигнал не слышен.	<ul style="list-style-type: none"> Не выбран режим пространственного звучания «STANDARD». 	<ul style="list-style-type: none"> Выберите режим пространственного звучания «STANDARD». 	41
Не воспроизводится сигнал формата DTS.	<ul style="list-style-type: none"> Настройка аудио выхода DVD плеера не соответствует потоковому аудио. DVD плеер не поддерживает воспроизведение DTS сигнала. Для пункта «Decode Mode» [Режим декодирования] ресивера AVR-3808 выбрана опция «PCM». 	<ul style="list-style-type: none"> Настройте аудио выход DVD плеера. Подробности см. в инструкции по использованию плеера. Используйте DTS-совместимый плеер. Переведите ресивер AVR-3808 в режим «Auto» [Автоматический выбор] или «DTS». 	– – 39
HDMI аудио сигналы не воспроизводятся акустическими системами.	<ul style="list-style-type: none"> Для пункта меню «Manual Setup» – «HDMI Setup» – «Audio» [«Ручная настройка» – «Настройка HDMI» – «Аудио»] выбрана опция «TV» [Телевизор]. 	<ul style="list-style-type: none"> Выберите опцию «Amp» [Усилитель]. 	31
Не воспроизводится звук монитором, подключенным с помощью разъема HDMI.	<ul style="list-style-type: none"> Для пункта меню «Manual Setup» – «HDMI Setup» – «Audio» выбрана опция «Amp» [Усилитель]. 	<ul style="list-style-type: none"> Выберите опцию «TV». 	31

[Видео]

Признак	Причина	Принимаемые меры	Страница
Не выводится экранное меню.	<ul style="list-style-type: none"> Не соответствуют цветовые системы GUI и телевизора (PAL или NTSC). 	<ul style="list-style-type: none"> Обеспечьте одинаковый формат GUI и телевизора. 	35
На экране нет изображения.	<ul style="list-style-type: none"> Не в порядке соединение между ресивером AVR-4308 и монитором. Неправильно произведена настройка входа монитора. Включен режим PURE DIRECT. Плеер подключен с помощью компонентных разъемов, а монитор подключен с использованием комpositного входа (желтый) или S-Video. 	<ul style="list-style-type: none"> Проверьте соединение. Настройте вход монитора. Отмените режим PURE DIRECT. Видео сигналы высокой четкости (1080i/720p) и сигналы с прогрессивной разверткой (480p/576p) не могут преобразовываться с понижением качества. Установите плеер в режим чересстрочной развертки (480i/576i). 	12 – 23 – 41, 42 –
Нет изображения при использовании HDMI разъемов.	<ul style="list-style-type: none"> Плохое (неправильное) подключение HDMI разъема. Неправильно настроен HDMI вход. Монитор не совместим с системой защиты от копирования (HDCP). Не совпадают HDMI форматы плеера и монитора. 	<ul style="list-style-type: none"> Проверьте подключение. Проверьте настройки HDMI входа. Подключите монитор, который поддерживает систему защиты от копирования (HDCP). Установите одинаковыми HDMI форматы плеера и монитора. 	12 40 12 12
Невозможно записать изображение.	<ul style="list-style-type: none"> Входной источник не соответствует видео соединению рекордера (комpositное или S-Video). 	<ul style="list-style-type: none"> Функция видео преобразования не работает для разъемов REC OUT. Приведите в соответствие соединения входного устройства и рекордера. 	16
DVD диски не копируются на видеомэгнитофон.	–	<ul style="list-style-type: none"> Это не является неисправностью устройства. Большинство дисков с фильмами содержат сигналы, не позволяющие копирование. 	–

[iPod]

Признак	Причина	Принимаемые меры	Страница
Не воспроизводится сигнал с iPod.	<ul style="list-style-type: none"> Выбран вход, назначенный не iPod плееру. Не правильно подключен кабель. Не подключено питание к док-станции iPod. 	Переключитесь на вход, назначенный для iPod плеера.	40
		Проверьте подключение кабеля.	14
		Вставьте адаптер док-станции iPod в розетку.	–

[Сеть/USB устройство памяти]

Признак	Причина	Принимаемые меры	Страница
При подключении к ресиверу USB устройства памяти, оно не отображается в меню GUI.	<ul style="list-style-type: none"> Ресивер не может распознать USB устройство памяти. USB устройство памяти не соответствует необходимому классу или MTP стандарту. USB устройство памяти подключено не к тому порту, который установлен. Подключено USB устройство, которое ресивер не может опознать. USB устройство памяти подключено через USB хаб. 	Проверьте соединение.	19
		<ul style="list-style-type: none"> Подключите USB устройство памяти, которое понимает данный ресивер. Подключите USB устройство памяти к порту, который выбран в пункте «USB Select» [Выбор USB]. Это не является неисправностью. DENON не гарантирует, что все USB устройства памяти будут работать и получать питание от порта. Подключите USB устройство напрямую к порту. 	41
Не читаются файлы с USB устройства памяти.	<ul style="list-style-type: none"> USB устройство памяти имеет формат, отличный от FAT16 или FAT32. Весь объем памяти USB устройства поделен на несколько разделов. Сохраненные файлы имеют несовместимый формат. Вы пытаетесь воспроизводить файл, защищенный от копирования. 	Установите формат FAT16 или FAT32. Подробности см. в инструкции по эксплуатации USB устройства памяти.	–
		<ul style="list-style-type: none"> Если USB устройство памяти поделено на несколько разделов, то воспроизводятся файлы только из самого первого раздела. Записывайте файлы только в совместимом формате. Файлы, имеющие защиту от копирования, воспроизводиться на этом ресивере не будут. 	54 54
Не отображаются имена файлов («...», и т.п.)	Используются символы, которые этот ресивер не может отобразить.	Это не является неисправностью ресивера. Вместо символов, которые он не понимает, выводятся точки «.».	–

Признак	Причина	Принимаемые меры	Страница
Не работает Интернет-радио	<ul style="list-style-type: none"> Неправильно подключен кабель Ethernet или сеть не работает. Программа передается в несовместимом формате. Активизирован брандмауэр компьютера или маршрутизатора. Выбранная радиостанция в данный момент не работает. Неправильно задан IP-адрес. 	Проверьте подключение кабеля.	21
		<ul style="list-style-type: none"> Этот ресивер может воспроизводить только те Интернет программы, которые передаются в формате MP3 и WMA. Проверьте настройки брандмауэра компьютера или маршрутизатора. Выберите радиостанцию, которая в данный момент работает. Проверьте установку IP-адреса 	54 – 55 34
Не воспроизводятся файлы, хранящиеся на компьютере.	<ul style="list-style-type: none"> Файлы запомнены в несовместимом формате. Вы пытаетесь воспроизводить файл, который защищен от копирования. Ресивер и компьютер подключены USB кабелем. 	Записывайте файлы в совместимом формате.	54
		<ul style="list-style-type: none"> Файлы, имеющие защиту от копирования, воспроизводиться на этом ресивере не будут. USB порт ресивера нельзя использовать для подключения компьютера. 	54 –
Сервер не найден или соединение с сервером произвести невозможно.	<ul style="list-style-type: none"> Активизирован брандмауэр компьютера или маршрутизатора. Не включено питание компьютера. Сервер не работает. Неправильно задан IP-адрес. 	Проверьте настройки брандмауэра компьютера или маршрутизатора.	–
		<ul style="list-style-type: none"> Включите компьютер. Запустите сервер. Проверьте установку IP-адреса. 	– – 33, 34
Невозможно подключиться к ранее запомненной станции или выбрать станцию из списка избранных	<ul style="list-style-type: none"> Радиостанция в данный момент не работает. Сервисы выбранной станции отключены. 	Подождите некоторое время и попробуйте подключиться снова.	–
		Невозможно соединиться со станцией, сервисы которой больше не работают.	–
Для некоторых радиостанций на дисплее выводится сообщение «Server Full» или «Connection Down» [Сервер перегружен] или «Connection Down» [Соединение отсутствует] и к станции нельзя подключиться.	Станция перегружена или в данный момент не вещает.	Подождите некоторое время, а затем попытайтесь соединиться снова.	–
			–
Во время воспроизведения звук прерывается.	Скорость передачи сигнал по сети является слишком низкой или перегружены коммуникационная линия или радиостанция.	Это не является неисправностью. При воспроизведении передаваемой информации с высоким битрейтом звук может прерываться – это зависит от состояния соединения.	–
Качество звука очень низкое или звук воспроизводится с шумами.	Воспроизводимый файл имеет низкий битрейт.	Это не является неисправностью.	–

Технические характеристики

АУДИО

Усилитель мощности

Номинальные выходные параметры:

Фронтальные каналы:

130 Вт + 130 Вт (нагрузка 8 Ом, полоса 20 Гц – 20 кГц, КНИ 0,05%)

160 Вт + 160 Вт (нагрузка 6 Ом, полоса на частоте 1 кГц, КНИ 0,7%)

Центральный канал:

130 Вт (нагрузка 8 Ом, полоса 20 Гц – 20 кГц, КНИ 0,05%)

160 Вт (нагрузка 6 Ом, полоса на частоте 1 кГц, КНИ 0,7%)

Боковые каналы (A + B):

130 Вт + 130 Вт (нагрузка 8 Ом, полоса 20 Гц – 20 кГц, КНИ 0,05%)

160 Вт + 160 Вт (нагрузка 6 Ом, полоса на частоте 1 кГц, КНИ 0,7%)

Тыловые каналы:

130 Вт + 130 Вт (нагрузка 8 Ом, полоса 20 Гц – 20 кГц, КНИ 0,05%)

160 Вт + 160 Вт (нагрузка 6 Ом, полоса на частоте 1 кГц, КНИ 0,7%)

Динамическая мощность:

2 канала по 140 Вт (нагрузка 8 Ом)

2 канала по 210 Вт (нагрузка 4 Ом)

Выходные разъемы:

Фронтальные, центральный и тыловые каналы 6 – 16 Ом

Боковые каналы: A или B 6 – 16 Ом

A + B 8 – 16 Ом

Аналоговый сигнал

Входная чувствительность/входное сопротивление:

200 мВ / 47 кОм

Диапазон воспроизводимых частот:

10 Гц – 100 кГц по уровню +1, –3 дБ (режим DIRECT)

Отношение сигнал/шум:

102 дБ (режим DIRECT)

Коэффициент искажений:

0,005% (в полосе 20 Гц – 20 кГц) (режим DIRECT)

Номинальное выходное напряжение:

1,2 В

Цифровой сигнал

Выход цифро-аналогового преобразователя:

Номинальный выход – 2 В (при уровне воспроизведения 0 дБ)

Суммарные гармонические искажения – 0,008% (на частоте 1 кГц, уровень 0 дБ)

Отношение сигнал/шум – 102 дБ

Динамический диапазон – 96 дБ

Формат – Цифровой аудио интерфейс

Цифровой вход:

Эквалайзер проигрывателя (вход PHONO – REC OUT)

Входная чувствительность:

2,5 мВ

Отклонение от стандартной характеристики RIAA:

±1 дБ (в полосе 20 Гц – 20 кГц)

Отношение сигнал/шум:

74 дБ (А-взвешивание, входной сигнал 5 мВ)

Номинальный выход:

150 мВ

Коэффициент искажений:

0,03% (на частоте 1 кГц, уровень 3 В)

ВИДЕО СИГНАЛ

Стандартные видео разъемы

Уровень входа/выхода и сопротивление:

1 В (размах), 75 Ом

Полоса воспроизводимых частот:

5 Гц – 10 МГц (по уровню +0, –3 дБ) (при установке опции видеопреобразования в положение «OFF» [Выкл.]

Разъемы S-Video

Уровень входа/выхода и сопротивление:

Y (яркостный сигнал) – 1 В (размах), 75 Ом

C (сигнал цветности) – 0,3 В (размах) PAL/0,286 В (размах) (NTSC), 75 Ом

Полоса воспроизводимых частот:

5 Гц – 10 МГц (по уровню +0, –3 дБ) (при установке опции видеопреобразования в положение «OFF» [Выкл.]

Компонентные разъемы

Уровень входа/выхода и сопротивление:

Y (яркостный сигнал) – 1 В (размах), 75 Ом

Сигнал Pb / Cb – 0,7 В (размах), 75 Ом

Сигнал Pr / Cr – 0,7 В (размах), 75 Ом

Полоса воспроизводимых частот:

5 Гц – 100 МГц (по уровню +0, –3 дБ) (при установке опции видеопреобразования в положение «OFF» [Выкл.]

ТЮНЕР

[FM]

(примечание: мкВ при 75 Ом, 0 дБf = 1×10^{-15} Вт)

87,5 МГц – 108,0 МГц

1,0 мкВ (11,2 дБf)

Моно 1,6 мкВ (15,3 дБf)

Сtereo 23 мкВ (38,5 дБf)

Моно 77 дБ

Сtereo 72 дБ

[AM]

522 кГц – 1611 кГц

18 мкВ

Диапазон принимаемых частот:

Реальная чувствительность:

Пороговая чувствительность (50 дБ):

Отношение сигнал/шум (IHF-A):

Суммарные нелинейные искажения

(на частоте 1 кГц):

Моно 0,15%

Сtereo 0,3%

ОБЩИЕ ХАРАКТЕРИСТИКИ

Источник питания:

Переменное напряжение 230 В, 50 Гц

Потребляемая мощность:

550 Вт

0,3 Вт (дежурный режим)

Максимальные габариты:

434 (ширина) x 171 (высота) x 420 (глубина) мм

Масса:

17,8 кг

ОСНОВНОЙ ПУЛЬТ ДИСТАНЦИОННОГО УПРАВЛЕНИЯ (RC-1068)

Батарейки:

Тип LR6/AA (2 шт.)

Максимальные внешние габариты:

63 (ширина) x 238 (высота) x 31 (толщина) мм

Масса:

190 г (вместе с батарейками)

ДОПОЛНИТЕЛЬНЫЙ ПУЛЬТ ДИСТАНЦИОННОГО УПРАВЛЕНИЯ (RC-1070)

Батарейки:

Тип R03/AAA (2 шт.)

Максимальные внешние габариты:

49 (ширина) x 220 (высота) x 24,5 (толщина) мм

Масса:

114 г (вместе с батарейками)

※ С целью улучшения технические характеристики и конструкция устройства могут быть изменены без предварительного уведомления.

Список предустановленных кодов

Усилитель DENON

D Denon 81001, 82001, 83001, 84001

Тюнер DENON

D Denon (Analog) 52863, 52795, 52800, 52805

Цифровой тюнер DENON

D Denon (NET) 62865, 62837, 62838, 62839

Плеер iPod DENON

D Denon 72815, 72816, 72817, 72818

Кабельный ресивер

A	A-Mark	00008, 00144
	ABC	00237, 00003, 00008
	Accuphase	00003
	Acorn	00237
	Action	00237
	Active	00237
	ADB	01230
	Aichi Denshi	01512
	Americast	00899
	Amstrad	01222
	Archer	00237
	Auna	01230
	Austar	00276
B	BCC	00276
	Bell South	00899
	Bestlink	00303
	Birmingham Cable Communications	00276
	British Telecom	00003
C	Cable & Wireless	01068
	Century	00008
	Coship	01462
D	Daehan	00778
	Daeryung	01877, 00877, 00477, 00008
	Digeo	01187
	Director	00476
	DX Antenna	01500
E	Emerson	00303
	Encon	00008
F	Fosgate	00276
	Foxtel	01222
	France Telecom	00817
	Freebox	01482
G	Fujitsu	01497
	Galaxi	00008
	GE	00237, 00144
	Gehua	00476
	General Instrument	00476, 00810, 00276, 00003
	Gibraltar	00003
	GNI	01466
	GoldStar	00144
H	Hitachi	00003, 00008
	Hongtian Jiangsu	01462
	Hwalin	00303
I	Insight	00476, 00810
J	Jerrold	00476, 00810, 00276, 00003
	Jiuzhou	01445
K	KNC	00008
L	LG	00144
M	Macab	00817
	Madritel	01230
	Maspro	01510
	Mataav	01082
	Memorex	00000

	Mitsubishi	00003
	Motorola	01376, 00476, 00810, 00276, 01187
	MS	00303
N	NEC	01496
	Noos	00817
	Nova Vision	00008
	Novaplex	00008
	NTL	00276, 00003, 01060, 01068
O	Oak	00303
	Ono	01068
	Optus	00276, 01060
P	Pace	01877, 00877, 00237, 00008, 01060, 01068, 01577
	Panasonic	00000, 00008, 00144, 01488
	Paragon	00000, 00008, 00525
	Penney	00000
	Philips	01305, 00317, 00817
	Pioneer	01877, 00877, 00144, 00533, 01500
	Pulsar	00000
	PVP Stereo Visual Matrix	00003
Q	Quasar	00000
R	RadioShack	00303
	Regal	00276
	Runco	00000
S	Sagem	00817
	Salora	00000
	Samsung	00003, 00000, 00144, 00778, 00840, 01060, 01666
	Scientific Atlanta	01877, 00877, 00477, 00237, 00003, 00000, 00008, 01510
	Skyworth	01464
	Sony	01006, 01460
	Sprucer	00144
	Starcom	00003
	StarHub	00276
	Sumitomo	01500, 01504
	Supercable	00276
T	Taihan	00778
	TCL	01445
	Telewest	01068
	Time Warner cable	01877
	TongKook	00840
	Torx	00003
	Toshiba	00000, 01509
	Trans PX	00276, 00303
	TS	00003, 00303
U	United Cable	00276, 00003
	US Electronics	00276, 00003, 00008
V	Videoway	00000
	Visiopass	00817
Z	Zenith	00000, 00525, 00899

Моноблок Кабельный ресивер/PVR

A	Americast	00899
D	Digeo	01187
F	Freebox	01482
G	General Instrument	00810
J	Jerrold	00810
M	Motorola	01376, 00810, 01187
P	Pace	01877, 00237
	Pioneer	01877, 00877
S	Scientific Atlanta	01877, 00877
	Sony	01006
	Supercable	00276
T	Time Warner cable	01877
Z	Zenith	00899

CD плеер

A	Acoustic Research	40420
	Advantage	40032
	Aiwa	40157
	Arcam	40157
	Audio Research	40157
	Audiolab	40157
	Audiomeca	40157
	Audioton	40157
	AVI	40157
B	Balanced Audio Technology	40157
	Burmester	40420
	Bush	40388
C	Cairn	40157
	California Audio Labs	40029, 40303
	Cambridge	40157
	Cambridge Audio	40157
	Cambridge Soundworks	40157
	Carver	40157, 40179
	CDC	40420
	CEC	40420
	Copland	40393
	Curtis Mathes	40032
	Cyrus	40157
D	Denon	40873, 40003, 40766, [42867]*, 42868
	DKK	40000
	DMX Electronics	40157
	Dual	40003
	Dynaco	40157
	Dynamic Bass	40179
F	Fisher	40000, 40179
G	Garrard	40393, 40420
	Genexxa	40000, 40032, 40037, 40179
	Goldmund	40157
H	Grundig	40157
	Hafler	40173
	Harman/Kardon	40100, 40157, 40173
	Hitachi	40032
I	Inkel	40157
	Integra	40101
J	Jerrold	40003
	JVC	40032, 40072
K	Kenwood	40681, 40000, 40029, 40157, 40028, 40037, 40036, 40190
	KLH	41318
	Krell	40157
L	Linn	40157
	Loewe	40157
	Luxman	40393
	LXI	40179
M	Magnavox	40157
	Marantz	40029, 40157
	Matsui	40157
	MCS	40029
	Memorex	40000, 40032, 40179, 40420, 40468
	Meridian	40157
	Micromega	40157
	Miro	40000
	Mission	40157
	Modulaire MTC	40000, 40032, 40087, 40179, 40420, 40468 40420
	Musical Fidelity	40393
	Myryad	40157
N	NAD	40000, 40721
	Naim	40157
	NSM	40157
O	Onkyo	40868, 40101

	Optimus	40000, 40032, 40037, 40087, 40179, 40393, 40420, 40468
	Orion	40393
P	Panasonic	40029, 40303, 40388, 40752
	Parasound	40420
	Penney	40029
	Philips	40157
	Pioneer	40032, 40101, 40468
	Polk Audio	40157
	Proceed	40420
	Proton	40157
Q	QED	40157
	Quad	40157
	Quasar	40029
R	Radiola	40157
	RadioShack	40000, 40032, 40179, 40420, 40468
	RCA	40032, 40053, 40179, 40420, 40468
	Realistic	40000, 40032, 40087, 40179, 40420, 40468
	Restek	40157
	Revox	40157
	Roksan	40420
	Rotel	40157, 40420
	Royal	40420
S	SAE	40157
	Saisho	40000
	Sansui	40000, 40157
	Sanyo	40000, 40087, 40179
	SAST	40157
	Sears	40179
	Sharp	40037
	Siemens	40157
	Silsonic	40036
	Simaudio	40157
	Sonic Frontiers	40157
	Sony	40490, 40000, 40100, 41364, 40185
	Sugden	40157
	Sylvania	40157
T	TAG McLaren	40157
	Tandy	40032
	Tascam	40393, 40420
	Teac	40490, 40393, 40420
	Technics	40029, 40303
	Techwood	40303
	Thomson	40053
	Thorens	40157
	Thule Audio	40157
	Tokai	40420
U	Universum	40157, 40053
V	Victor	40072
W	Wadia	40393
	Wards	40000, 40032, 40157, 40053, 40087, 40179
Y	Yamaha	40490, 40868, 40032, 40036
	Yorx	40000

CD рекордер

D	Denon	40766, 42868
J	JVC	40072
R	RCA	40053, 40420
S	Sony	40000, 40100, 41364
T	Teac	40420
	Thomson	40053

Кассетная дека

A	Aiwa	20029, 20197, 20200, 21315
	Akai	20283, 20439
	Arcam	20076
	Audiolab	20029
C	Carver	20029

D	Denon	20076, 20371, 21311, [22471]z
F	Fisher	20074
G	Garrard	20308, 20309, 20375, 20439
	Genexxa	20439
	GoldStar	20375
	Grundig	20029, 20375
H	Harman/Kardon	20182, 20029, 21314
I	Inkel	20070, 20071, 20337
J	JVC	20244, 20273, 20274, 20303, 20304, 20310, 21309
		20070, 20071, 20092, 20233, 20234, 21364
K	Kenwood	20234, 21364
L	LG	20375
	Luxman	20308, 20309
M	Magnavox	20029
	Marantz	20029, 20009
	Memorex	20099
	Mitsubishi	20283, 20439
	Myryad	20029
O	Onkyo	20135, 20136, 20282
	Optimus	20027, 20220, 20337, 20439
	Orion	20308, 20309
P	Palladium	20375
	Panasonic	20229
	Philips	20029, 20229
	Phonotrend	20337
	Pioneer	20027, 20220, 20099, 20109, 21306, 21312
	Polk Audio	20029
R	Radiola	20029
	RCA	20027, 20220
	Revox	20029
S	Sansui	20029, 20009
	Sanyo	20074
	Sharp	20231, 20371
	Sherwood	20337
	Sonic	20375
	Sony	20243, 20170, 20291, 20234, 21313
T	TaeKwang	20439
	Tandberg	20109
	Teac	20280, 20283, 20289, 20308, 20309
	Technics	20229
	Technovox	20229
	Thorens	20029
U	Universum	20375, 20439
V	Victor	20244, 20273, 20274
W	Wards	20027, 20029
	Wharfedale	20439
Y	Yamaha	20097, 20094

HDTV тюнер

A	ABS	01272
	Accurian	01653
	Alienware	01272
C	CyberPower	01272
D	D-Link	01554
	Dgtec	01363
E	Epson	01563
G	Gateway	01272
H	Hewlett Packard	01272, 01267
	Howard Computers	01272
	HP	01272, 01267
	Hush	01272
I	iBUYPOWER	01272
L	LG	01415
	Linksys	01272, 01365
M	Media Center PC	01272
	Microsoft	01272, 01805
	Mind	01272
	Motorola	01363
N	Niveus Media	01272
	Northgate	01272

P	Packard Bell	01272
	Panasonic	01120
	Pioneer	01010
R	Ricavision	01272
S	Samsung	01190, 01490
	Sensory Science	01126
	Sharp	01010
	SMC	01456
	Sony	01272, 01324, 01364
	Stack 9	01272
	Sylvania	01563
	Systemax	01272
T	Tagar Systems	01272
	Toshiba	01272
	Touch	01272
V	Viewsonic	01272, 01329
	Vizio	01126
	Voodoo	01272
X	Xbox	01805
Z	ZT Group	01272

Спутниковый ресивер

A	@sat	01300
	@Sky	01334
	A-Mark	00345
	ABsat	00123, 00713
	ADB	00642, 01259, 01367, 01418, 01473, 01491
	AGS	00710
	Aiwa	01514
	Akai	00200
	Alba	00455, 00713, 01284, 01659, 01811
	Allsat	00200, 01043
	Alltech	00713
	Allvision	01232, 01334, 01412
	AlphaStar	00772
	Amitronica	00713
	Amstrad	00345, 00713, 00795, 00847, 00863, 00882, 01113, 01175, 01693, 01801
	Anglo	00713
	Ankaro	00713
	AntSat	01083
	Apollo	00455
	Arcon	01043, 01075
	Armstrong	00200
	Armon	01300
	Asat	00200
	ASCI	01334
	ASLF	00713
	AssCom	00853
	Astacom	00710
	Aston	00142
	Astra	00713
	Astratec	01743
	Astro	00173, 00658, 01099, 01100, 01113
	Atlantic Telephone	01333
	Atsat	01300
	AtSky	01334
	Audioline	01672
	Aurora	00642, 00879, 01333, 01433
	Austar	00497, 00642, 00863, 00879, 01176, 01259
	Axiel	00710
	Axil	01457, 01659
	Axis	01111
B	B@ytronic	01412
	Beko	00455
	Bell ExpressVu	00775
	Big Sat	01457
	Black Diamond	01284

Blaupunkt	00173
Blue Sky	00713
Boca	00713, 01232, 01366
Boston	00710, 01251
Brainwave	00658, 01672
British Sky Broad- casting	00847, 01175, 01662, 01847
Broco	00713
BskyB	00847, 01175, 01662
BT	00710, 01296
Bubu Sat	00713
Bush Canal	01284, 01645, 01672, 01743, 01811 00853
C	
Canal Digital	00853, 01622
Canal Satellite	00853, 01339, 01853
Canal+	00853
Centrex	01457
CGV	01413, 01567
Chaparral	00216
Cherokee	00123, 00710
Chess	00713, 01085, 01334, 01626
Chili	01718
CityCom Classic	00299, 00394, 00818, 01075, 01176, 01232 01672
Clatronic	01413
CNS	01367
Comag	01232, 01366, 01412, 01413
Condor	01700
Conia	01695
Contec	00394
Continental Edison	01695
Coship	01457
Crossdigital	01109
Crown	01284
Cryptovision	00455, 00795
Cyfra+	01076
Cyrus	00200
D	
D-box	00723, 00873, 01114
Daewoo	00713, 01111, 01296, 01743
Delfa	00863
Deltasat	01075
Dgtec	01542, 01631, 01242
Digenius	00299
Digiality	01685
Digifusion	01645, 01743
DigiLogic	01284
DigiQuest	00863, 01300, 01457, 01473
DigiSat	01232
Digisky	01457
DigitAll World	01227
Digiturk	01076
Digiwave	01631
Dijam	01296
DiPro	01367, 01543
DirecTV	01377, 00392, 00566, 00639, 01639, 01142, 00247, 00749, 01749, 00724, 00819, 01856, 01076, 01108, 00099, 01109, 01414, 01442, 01609, 01392, 01640
Discovery	00710
Dish Network System	01505, 01005, 00775, 01775
Dishpro	01505, 01005, 00775, 01775
Distratel	01283, 01704
DMT	01075
DNT	00200
Dream Multimedia	01237
DSE	01375
DSTV	00642, 00879, 01433
Durabrand	01284
DX Antenna	01530

E		01505, 01005, 00775, 00455, 00610, 00713, 00853, 00871, 01086, 01200, 01323, 01409, 01418, 01473, 01775
Echostar		
Einhell		00713
Elap		00713, 01567
Elsat		00713
Elta		00200, 01659
Emme Esse		00871
Energy Sistem		01631
Engel		00713, 01251
EP Sat		00455
Esat		00879
Eurieult		00882
Eurocrypt		00455
EuroLine		01251
Europa		00863
Europhon		00299
Eurosky		00262, 00299
Eurostar		00818
Eutelsat		00713
Expressvu		00775, 01775
F		
Fenner		00713
Ferguson		00455, 01291, 01743
Finlandia		00455
Finlux		00455
Flair Mate		00713
FMD		01251, 01413, 01457
Force		01101
Fortec Star		01083
Foxtel		00455, 00497, 00795, 00879, 01162, 01176, 01356
Fracapro Planet		00871
Fracarro		00125, 00871
France Telecom		00871
Freesat		00882
FTE		00863
FTEmaximal		00713, 00863
Fuba		00173, 00262, 00299, 00394, 01214, 01251, 01801
Fugionkyo		00125
Funai		01377
G		
Galaxis		00853, 00863, 01101, 01111, 01557
Gardiner		00818
Garnet		01075
GbSAT		01214
GE		00392, 00566
Gecco		01412
General Instrument		00869
General Satellite		01176
GF Good Friends		01043
GF Star		01043
Globo		01251, 01334, 01412, 01429, 01626
GOD Digital		00200
GOI		00775, 01775
Gold Box		00853
Gold Vision		01631
Golden Interstar		01283
GoldStar		00394
Goodmans		00455, 01284, 01291
Gradiente		00887
Granada		00455
Grundig		00173, 00345, 00847, 00853, 00879, 01291
H		
Handan		01622
Hanseatic		01099, 01100
Hauppauge		01672
HB		01214, 01801
HDT		01159
Hills		01232
Hirschmann		00125, 00173, 00299, 00710, 00882, 01085, 01111, 01232, 01412

Hisense	01535
Hitachi	00749, 00819, 00455, 01250, 01284, 01518, 01523, 01525
Homecast	01214, 01680, 01700
Hornet	01300
Houston	00775
HTS	00775, 01775
Hughes Network Systems	01142, 00749, 01749, 01442
Humax	00863, 01176, 01225, 01406, 01427, 01675, 01743, 01790, 01915
Huth	01075
Hyundai	01075, 01159
I	
iCan	01367
ID Digital	01176
ILLUSION sat	01557, 01631
iLo	01535
Imperial	01334, 01429, 01672
Indovision	00887
Ingelen	00882
Innova	00099
Interstar	01214
InVideo	00871
ISkyB	00887
Italtel	00871
ITT Nokia	00455, 00723, 00873
J	
Jadeworld	00642
Jaeger	01334
Jerrold	00869
Jiuzhou	01450
JOK	00710
JVC	00775, 01507, 01531, 01775
K	
K-SAT	00713
Kamm	00713
Kaon	01300
KaTelco	01111
Kathrein	00123, 00173, 00200, 00249, 00394, 00442, 00480, 00504, 00658, 00713, 00818, 01221, 01416, 01561, 01567
Kennex	00125
Kenwood	00853
Klap	00710
Kocmoc TB	01333
Koscom	01043
Kosmos	00442, 01333
Kreiling	00249, 00658
Kreiselmeier	00173
Kross	01695
L	
L&S Electronic	01043, 01334
Labgear LaSAT	01296 00173, 00299
Lava	01631
Legend Legrand Lemon	01718 01718 01334
Lenco	00713
Lenox	01611
LG	01075, 01414
Lifesat	00299, 00713, 01043
Lodos	01284
Logik	01284
Logix	01075
Lorenzen	00299
Luxor	00345, 00873
M	
M Electronic	00818
M vision	01557
Magnavox	00724, 00722
Manata	00710, 00713
Manhattan	00455, 00710, 01083
Marantz	00200
Maspro Master's	00173, 00713, 01530 00394
Matsui	00173, 00710, 01284, 01743
Maximum	01075, 01334, 01685
McIntosh	00869

MDS	01225
Mediabox	00853
Mediacom	01206
MediaSa	00853
Medion	00299, 00713, 01043, 01075, 01232, 01334, 01412, 01626
Medison	00713
Mega	00200
Memorex	00724
Metronic	00713, 00818, 01283, 01334, 01375, 01704
Metz	00173
MICO	01811
Micro	00713
Micro Elektronik	00713
Micro Technology	00713 00299
Micromax	
Microstar	01075
Microtec	00713
Mitsubishi	00749, 00455
Morgan's	00200, 00713, 01232, 01412
Motorola	00869, 00856, 01473
MTEC	01214
Muller	01695
Multibroadcast	00642, 00879
Multichoice	00642, 00879, 01333, 01433, 01559, 01560
Mx Onda	01659
Myryad	00200
Mysat	00713
MySky	01693, 01848, 01850
N	
NEC	01519
NEOTION	01334
Netgem	01322
Netsat	00099, 00887
Neuf TV	01322
Neuhaus	00713
Neuling	01232
Neusat	00713
Nevir	01659
Next Level	00869
Nikko	00200, 00713, 00723
Noda Electronic	01704
Nokia	00455, 00723, 00751, 00853, 00873, 01023, 01223, 01723
Nordmende	00455, 01611
O	
OctalTV	01505
Okano	00442
Omega	00887
Opentel	01232, 01412
Optex	00394, 00713, 01043, 01283, 01611
Optimus	00724
Optus	00879
Orbis	01232, 01334, 01412
Orbitech	01099, 01100
Origo	00497
OSAT	00345
P	
P/Sat	01232
Pace	00200, 00329, 00455, 00497, 00795, 00847, 00853, 00887, 01175, 01323, 01356, 01423, 01693, 01717, 01848, 01850
Pacific	01284, 01375
Packard Bell	01111
Packsat	00710
Palcom	00299, 01409
Panarex	01159
Panasat	00615, 00879, 01333, 01433
Panasonic	00247, 00701, 00455, 00847, 01304, 01404, 01508, 01526, 01527
Panda	00173, 00455
Pansat	01159
Patriot	00710

Paysat	00724
peeKTON	01457
Philips	01142, 00749, 01749, 00775, 00724, 00819, 01076, 00722, 00099, 00710, 00455, 00818, 00200, 00847, 00853, 00173, 01114, 00133, 01442, 01543, 01672
Phonotrend	00863, 01200
Pilotime	01339
Pino	01334
Pioneer	01142, 00329, 00853, 01308, 01442
Planet	00871
Plasmatic	00442
PMB	00713, 01611
Polytron	00394
Portland	01296
Preisner	00262, 01101, 01113, 01366
Premier	00723, 00853, 00873, 01429
Prima	00795
Primacom	01111
Primestar	00869
Profile	00710
Promax	00455
Proscan	00392, 00566
Proton	01535
Q	
QNS	01367, 01402, 01404
Quadral	00710
Quelle	00299
R	
Radiola	00200
RadioShack	00566, 00775, 00869
Radix	00394, 00882, 01113, 01317
RCA	00392, 00566, 01142, 00775, 00855, 00143, 01291, 01392, 01442
Rebox	01214
Regal	01251
RFT	00200
Roadstar	00713, 00853
Rollmaster	01413
Rover	00713
Rownsonic	01567
S	
SAB	01251
Saba	00710, 00820
Sabre	00455
Sagem	00820, 01114, 01253, 01307, 01690
Samsung	01377, 01142, 01276, 01108, 01109, 00853, 00863, 01206, 01442, 01458, 01570, 01609, 01700, 01916
Sat Control	01300
Sat Team	00713
SAT+	01409
Satec	00713
Satelco	01232
Satplus	01100
Satstation	01083
Schaub Lorenz	01214
Schneider	00710, 01206, 01251
Schwaiger	00394, 00504, 00863, 01075, 01083, 01111, 01317, 01334, 01412, 01457
SCS	00299
Sedea Electronique	00125, 01206, 01283, 01626
SEG	01075, 01087, 01251, 01626
Seleco	00871
Septimo	01375
Serd	01412
Serino	00610
Servimat	01611
ServiSat	00713, 01251
Sharp	01517
Siemens	00173, 01334, 01429

Silva	00299
Skantfin	00713
SKR	00713
SKY	00856, 00099, 00847, 00887, 01014, 01175, 01662, 01693, 01847, 01848, 01850
SKY Italia	00853, 01693, 01847, 01848
Sky Television	01014
Sky XL	01251, 01412
Sky+	01175
Skymaster	00713, 01075, 01085, 01200, 01334, 01409, 01567, 01611
Skymax	00200
Skyplus	01232, 01334, 01412
SkySat	00713
Skyvision	01334
SL	00299, 01672
SM Electronic	00713, 01200, 01409
Smart Sony	00713, 00882, 01101, 01113, 01232, 01404, 01413 00639, 01639, 00455, 00847, 00853, 01524, 01558, 01640
Star	00887
Star Choice	00869
Star Trak	00772, 00869
Starland	00713
Starlite	00200
Stream	01847, 01848
Strong	00125, 00713, 00820, 00853, 00879, 01159, 01284, 01300, 01409, 01626
Sunkai	00123
Sunny	01300
Sunsat	00713
Sunstar	00642
Supernova	00887
SVA	01455
Systemc	01334
T	
Tantec	00455
Tarbs	01225
Tatung	00455
TBoston	01659
Teac	01225, 01227, 01251, 01322
Tecatel	01200
TechniSat	00262, 00455, 00863, 01099, 01100, 01195, 01197, 01322
Technomate	01283, 01610
Technosonic	01672
Technotrend	01429
Techwood	01284, 01626
Tele System Electronic	01251, 01409, 01611, 01801
Teleciel	01043
TeleClub	01367
Telefunken	00710
Teleka	00262, 00442
Telestar	01099, 01100, 01251, 01334, 01610, 01626
Telesystem	01801
Televess	00455, 01214, 01300, 01334
Televisa	00887
Telewire	01232
Tevion	00713, 01409, 01622, 01672
Thomson	00392, 00566, 00455, 00710, 00713, 00820, 00847, 00853, 01046, 01175, 01291, 01534, 01543, 01662
Thorn	00455
Tiny	01672
Tioko	00394
Tivo	01142, 01442
Tokai	00200
Tonna	00455, 00713, 01611
Topfield	01206, 01208, 01545, 01783

Toshiba	00749, 01749, 00790, 00819, 00455, 01285, 01501, 01516, 01530
TPS	00820, 01253, 01307
Triax	00200, 00713, 00853, 01113, 01227, 01251, 01291, 01296, 01626
Trio	01075
TT-micro	01429
Turnsat	00713
Twiner	00713, 01611
U UEC	00879, 01162, 01333, 01356
UltimateTV	01392, 01640
Uniden	00724, 00722
Unisat	00200
United	01251
Universum	00173, 00299, 01087, 01099, 01251
US Digital	01535
USDTV	01535
V Variosat	00173
Ventana	00200
Vestel	01251
VH Sat	00299
Viasat	01682
ViewSat	01232
Visionic	00125, 01283
VisionNet	01557
Visiosat	00142, 00710, 00713, 01413, 01457, 01718
Viva	00856
Vivid	01162
Voom	00869
VTech	00818
W Wavelength	01232, 01413
Wewa	00455
Wharfedale	01284
Winbox	01801
Wintel	00299
Wisi	00173, 00299, 00455
Worldsat	00123, 00710, 01214, 01251, 01543
X Xcom	00123
XMS	01075
Xsat	00123, 00713, 00847, 01214, 01323
Xtreme	01300
Y Yakumo	01413
Yamada	01718
Yes	00887
Z Zehnder	00394, 00504, 00818, 01075, 01232, 01251, 01334, 01412, 01413
Zenith	00856, 01856
Zeta Technology	00200
Zodiac	01801

Моноблок DBS/PRV

A @sat	01300
Allvision	01412
Amstrad	01175
Atsat	01300
B B@ytronic	01412
British Sky Broadcasting	01175
BskyB	01175, 01662
Bush	01645
C Canal Satellite	01339
Comag	01412
D DigiFusion	01645
DigiQuest	01300
Digiturk	01076
DirecTV	01377, 00392, 00639, 01142, 01076, 00099, 01392, 01442, 01640

Dish Network System	01505, 00775
Dishpro	01505, 00775
DMT	01075
Dream Multimedia	01237
E Echostar	01505, 00775, 00610
Expressvu	00775
F Foxtel	01356
G GbSAT	01214
Gecco	01412
Globo	01412
H HDT	01159
Hirschmann	01412
Homecast	01680
Hughes Network Systems	01142, 01442
Humax	01176, 01427, 01675
Huth	01075
Hyundai	01075, 01159
K Kaon	01300
Kathrein	00249, 00658, 01221, 01561
L LG	01075
M Maximum	01334
Mediacom	01206
Medion	01412
Microstar	01075
Morgan's	01412
Motorola	00869
MTEC	01214
Multichoice	01333, 01559, 01560
MySky	01693, 01848, 01850
N NEOTION	01334
Nokia	01023
O Opentel	01412
Orbis	01412
P Pace	01175, 01356, 01423, 01850
Panasonic	01304
Philips	01142, 00099, 01442
Pilotime	01339
Proscan	00392
R Radix	01317
RCA	01392
Rebox	01214
S Sagem	01253, 01307
Samsung	01206, 01442, 01570, 01609
Sat Control	01300
Schneider	01206
Schwaiger	01075, 01412
Sedea Electronique	01206
Serd	01412
SKY	01175, 01693, 01848, 01850
SKY Italia	01848
Sky XL	01412
Skymaster	01075
Skyplus	01412
Sony	00639, 01640
Star Choice	00869
Strong	01300
T Sunny TechniSat	01300 01195, 01197
Thomson	01175, 01534, 01662
Topfield	01206, 01545, 01783
TPS	01253, 01307
X Xtreme	01300
Z Zehnder	01075, 01412

Телевизор

1 888	10264
A A-Mark	10047, 10054, 10009
A.R. Systems	10037, 10352, 10374, 10455, 10556
Accent	10009, 10037

Accuscan	10047
Accuscreen	10001
Acoustic Research	11269
Action	10030, 10650
Acura	10009
Addison	10092, 10108, 10653
ADL	11217
Admiral Advent	10047, 10054, 10017, 10051, 10093, 10463, 10180, 10163, 10264, 10418 10761, 10783, 10815, 10817, 10842, 10876, 11933
Adventuri	10000
Adyson	10217
AEG	11163, 11556
Agashi	10217, 10264
Agna	10150
Aiko	10092, 10009, 10035, 10037, 10217, 10264, 10361, 10371, 10433
Aim	10706, 10037, 10455, 10805
Aiwa	10264, 10701, 11904, 11911
Akai	10000, 10060, 10812, 10702, 10178, 10030, 10145, 10602, 10606, 10631, 10648, 10672, 10714, 10715, 11207, 11537, 11675, 11676, 11903, 10556, 10548, 10480, 10433, 10371, 10361, 10264, 10218, 10217, 10208, 10163, 10037, 10035, 10009
Akashi	10009, 10860
Akiba	10037, 10218, 10455
Akira	10418
Akito	10037
Akura	10171, 10009, 10037, 10163, 10218, 10264, 10668, 10714, 11037, 11498, 11556, 11982
Alaron	10170
Alba	10009, 10036, 10037, 10073, 10163, 10218, 10352, 10370, 10371, 10418, 10443, 10487, 10668, 10714, 11037
Albatron	10700, 10843
Alfide	10672
All-Tel	10865, 11269
Alleron	10030, 10170
Allorgan	10217
Allstar	10037
Ambassador	10150
America Action	10180
American High	10000, 10060
Amplivision	10217, 10370
Amstrad	10000, 10171, 10009, 10011, 10037, 10163, 10218, 10264, 10362, 10371, 10433, 10648, 11037, 11982
Amtron	10000, 10180
Anam	10250, 10180, 10009, 10037, 10700, 10861
Anam National	10250, 10037, 10650
Andersson	11149, 11163
Anglo	10009, 10264
Anhua	10051
Anitech	10009, 10037, 10264
Ansonic	10009, 10037, 10163, 10370, 10374, 10668
AOC	10451, 10093, 10180, 10060, 10178, 10030, 10092, 10009, 10108
Aolimpike	10264
Apex Digital	10156, 10748, 10879, 10765, 10767, 11217, 11943
AR	10352, 10556
Arc En Ciel	10109
Arcam	10217
Ardem	10037, 10714
Aristocrat	10163
Aristona	10037, 10556

ART	11037
Arthur Martin	10163
ASA	10070
Asberg	10037
Asora	10009
Astra	10037
Asuka	10217, 10218, 10264
ATD	10698
Atlantic	10001, 10037
Atori	10009
Auchan	10163
Audinac	10180
Audiosonic	10009, 10037, 10109, 10217, 10218, 10264, 10370, 10374, 10486, 10714, 10715, 10820
Audioton	10217, 10264, 10370, 10486
Audiovox	10451, 10180, 10092, 10623, 10802, 10875, 11937, 11951, 11952
Audioworld	10698
Aumark	10060
Autovox	10217
Aventura	10171
AVP	10000
Awa	10451, 10009, 10011, 10036, 10108, 10217, 10264, 10374, 10606
Axon	11937, 11958
Axent	10009
Baier	10876
Baihe	10009, 10264
Baile	10001, 10009, 10374, 10661
Baird	10037, 10073, 10109, 10208, 10217, 10343, 11196
Bang & Olufsen	10565
Baohuashi	10264
Baosheng	10009, 10817
Barco	10163, 10556
Basic Line	10009, 10037, 10163, 10217, 10218, 10374, 10455, 10556, 10668, 11037, 11163
Bastide	10217
Bauer	10805
Baur	10037, 10195, 10361, 10455, 10512
Baysonic	10180
Bazin	10217
Beaumark	10017, 10178, 10030
Beijing	10812, 10001, 10009, 10208, 10226, 10264, 10374, 10661, 10817, 10821
Beko	10037, 10195, 10370, 10418, 10486, 10606, 10714, 10715, 10808, 11037
Belcor	10030
Bell & Howell	10054, 10017, 10154, 10093
Belson	10698, 11191
Belstar	11037
BenQ	11032, 11756
Beon	10037, 10163, 10218, 10418
Berthen	10668
Best	10370
Bestar	10037, 10370, 10374
Bestar-Daewoo	10374
Binatone	10217
Black Diamond	10614, 10820, 10821, 11037, 11163, 11909
Blackway	10218
Blaupunkt	10036, 10170, 10195, 10200, 10327, 10455
Blue Sky	10037, 10218, 10455, 10487, 10499, 10556, 10668, 10714, 10715, 11037, 11191, 11363
Boots	10009, 10217
BPL	10037, 10208
Bradford	10180
Brandt	10109, 10287, 10335, 10560, 10625, 10714

C

Brinkmann	10037, 10418, 10486, 10668
Brionvega	10037, 10362
Britannia	10217
Brockwood	10178, 10030
Broksonic	10236, 10463, 10180, 11911, 11938
Brother	10264
BSR	10163
BTC	10218
Bush	11900, 11556, 11037, 10778, 10714, 10698, 10668, 10661, 10614, 10556, 10487, 10374, 10371, 10361, 10335, 10264, 10218, 10217, 10208, 10163, 10037, 10036, 10009
Caihong	10009, 10817
Cailling	10748
Candle	10030
Canton	10218
Capehart	10017, 10178, 10030, 10092, 10036
Capetronic	10030
Capsonic	10264
Carad	10610, 10668, 11037
Carena	10037, 10455
Carnivale	10030
Carrefour	10036, 10037, 10070
Carver	10054, 10170
Cascade	10009, 10037
Casio	10037
Cathay	10037, 10218
CCE	10037, 10217
Celebrity	10000
Celera	10765
Celestial	10767, 10819, 10820, 10821
Centrex	10780
Centrum	11037
Centurion	10037
CGE	10074, 10163, 10370, 10418
Changcheng	10051, 10001, 10009, 10264, 10374, 10661, 10817
Changfei	10009, 10374, 10817
Changfeng	10264, 10817
Changhai	10009, 10817
Changhong	10156, 10765, 10009, 10264, 10508, 10767, 10783, 10817, 10819, 10820, 10821, 11008, 11156
Chengdu	10009, 10817
Ching Tai	10092, 10009
Chun Yun	10000, 10180, 10092, 10009, 10700, 10843
Chunfeng	10009, 10264
Chung Hsin	10180, 10053, 10036, 10108
Chunsun	10009, 10817
Cimline	10009, 10218
Cinema	10672
Cineral	10451, 10092
Cinex	10648, 11556
Citek	10047
Citizen	10054, 10000, 10451, 10463, 10180, 10060, 10030, 10171, 10092, 10001, 10035
City	10009
Clarion	10180
Clarivox	10037, 10070, 10418
Classic	10030, 10092, 10499
Clatronic	10009, 10037, 10217, 10218, 10264, 10370, 10371, 10714
Clayton	11037
CMS Hightec	10217
Colortyme	10047, 10054, 10017, 10060, 10178, 10030
Commercial Solutions	11447, 10047
Concorde	10009

D

Condor	10009, 10037, 10264, 10370, 10418
Conia	10820, 10821, 11498
Conic	10178
Conrac	10808
Conrowa	10156, 10145, 10009, 10264, 10698, 11156, 11170
Contec	10180, 10009, 10036, 10037
Continental Edison	10109, 10287, 10487
Cosmel	10009, 10037
Craig	10180, 10171
Crosley	10054, 10000, 10180, 10030, 10171, 10074, 10163, 10370, 10093, 10180, 10053, 10009, 10037, 10208, 10370, 10418, 10486, 10487, 10606, 10672, 10712, 10714, 10715, 11037
Crown Mustang	10672
CS Electronics	10218
CTX	11756
Curtis Mathes	10047, 10054, 10154, 10000, 10051, 10451, 10093, 10180, 10060, 10702, 10178, 10030, 10145, 10166, 10037, 10035, 11147, 11347
CXC	10180
Cybertron	10218
Cytronix	11298
D-Vision	10037, 10556, 11982
Daewoo	10154, 10451, 10180, 10178, 10030, 10092, 11661, 10634, 10661, 10672, 10700, 10860, 10865, 10876, 10880, 11755, 11756, 11909, 10623, 10556, 10499, 10374, 10264, 10218, 10217, 10170, 10109, 10108, 10037, 10036, 10009
Dainichi	10218
Dansai	10009, 10035, 10036, 10037, 10208, 10217
Dantax	10370, 10486, 10714, 10715
Datsura	10208
Dawa	10009, 10037
Daytek	10672, 11207
Dayton	10092, 10009, 11207
Daytron	10180, 10178, 10030, 10092, 10009, 10036, 10037, 10374
Dayu	10374, 10661
De Graaf	10163, 10208, 10548
Decca	10037, 10217
Degraff	10163, 10208
Deitron	10374
Dell	11080, 11178
Denko	10264
Denon	10145, 10511
Denver	10037, 10587
Desmet	10009, 10037
Diamant	10037
Diamond	10706, 10009, 10371, 10672, 10698, 10820, 10860
Digatron	10037
Digiline	10037, 10668
Digital Life	10872
Digitex	10820
Digitor	10037
Digix Media	10880
Dixi	10009, 10037, 10217
DL	10587, 10780, 10872
Domeos	10668
Domland	10394
Dongda	10009
Donghai	10009
Dream Vision	11164, 11704
DSE	10698, 10820, 11556
DTS	10009
Dual	10037, 10217, 10343, 10352, 10394, 11037, 11137

Dual Tec	10217
Dumont	10017, 10180, 10178, 10070, 10217
Durabrand	10463, 10180, 10178, 10171, 11034, 11463
Dux	10037
Dwin	10093
Dynatech	10217
Dynatron	10037
E	
Easy Living	11248
Eaton	10060
Ecco	10773
ECE	10037
Edison-Minerva	10487
Elbe	10037, 10217, 10218, 10362, 10610
Elcit	10163
Electroband	10000
Electrograph	11755
Electrohome	10154, 10000, 10463, 10150, 10178, 10030, 10073
Elekta	10009, 10264
Efunk	11037, 11208
ELG	10037
Elin	10009, 10037, 10361, 10548
Elite	10037, 10218
Elta	10009, 10264
Emerald	10178
Emerson	10047, 10017, 10154, 10451, 10236, 10463, 10180, 10150, 10178, 10171, 11944, 11911, 11909, 10714, 10668, 10623, 10486, 10036, 10371, 10370, 10361, 10037, 10195, 10170, 10070, 10073
Envision	10030, 10813
Enzer	10860
Erae	11371
Erres	10037
ESA	10812, 10171, 11944
ESC	10037, 10217
Ether	10030, 10009
Etron	10001, 10009, 10163, 10820
Eurofeel	10217, 10264
Euroman	10037, 10217, 10264, 10370
Europa	10037
Europhon	10037, 10109, 10217
Evesham Technology	11248
Evolution	11756
Expert	10163
Exquisit	10037
F	
Feilang	10009
Feilu	10009, 10817
Feiyan	10264
Feiyue	10009, 10817
Fenner	10009, 10374
Fer0	10335
Ferguson	10053, 10037, 10073, 10109, 10195, 10287, 10335, 10343, 10443, 10548, 10560, 10625, 11037
Fidelity	10171, 10037, 10163, 10217, 10264, 10361, 10371, 10512
Filsai	10217
Finlandia	10163, 10208, 10346, 10361, 10548
Finlux	10037, 10070, 10163, 10217, 10346, 10480, 10556, 10631, 10714, 10715, 10808, 11556
Firststar	10236, 10009
Firstline	10009, 10037, 10208, 10217, 10361, 10374, 10556, 10668, 10714, 10808, 11037, 11191, 11363, 11371
Fisher	10047, 10054, 10154, 10000, 10036, 10208, 10217, 10361, 10370

Flint	10037, 10218, 10264, 10455, 10610
Force	11149
Formenti	10037, 10163
Fortress	10093
Fraba	10037, 10370
Friac	10009, 10037, 10370, 10499, 10610
Frontech	10009, 10163, 10217, 10264
Fujimaro	10865, 11498
Fujitsu	10009, 10217, 10352, 10683, 10809, 10853
Fujitsu General	10009, 10217, 10683
Fujitsu Siemens	10808, 10809, 11163, 11298
Funai	10000, 10180, 10171, 10264, 10668, 11271, 11904
Furi	10145, 10264, 10817
Furichi	10860
Futronic	10264, 10860
Futuretech	10180
G	
Galaxi	10037
Galaxi	10037, 10370
Ganxin	10817
Gateway	11755, 11756
GBC	10009, 10163, 10218, 10374, 11447, 10047, 11454, 10000, 10051, 10451, 10093, 10180, 10060, 10178, 10030, 10092, 11922, 11917, 11347, 11147, 10625, 10560, 10335, 10035
GE	10037, 10163, 10217, 10361
GEC	10009, 10163, 10374
Geloso	10009, 10163, 10374
Gemini	10047
General	10109, 10287
General Technic	10009
Genesis	10009, 10037
Genexxa	10009, 10037, 10163, 10218
Gericom	10808, 10865, 10880, 11217, 11298
Gevalt	11371
Giant	10009, 10217
Gibraltar	10017, 10000, 10030
Go Video	10060, 10886
Go Vision	11937
Goldfunk	10668
GoldStar	10047, 10054, 10154, 10178, 10030, 10715, 10714, 10606, 10455, 10361, 10217, 10163, 10109, 10073, 10037, 10036, 10009, 10001
Gooding	10487
Goodmans	10000, 11909, 11900, 11163, 11037, 10880, 10808, 10714, 10668, 10661, 10634, 10625, 10587, 10560, 10556, 10499, 10487, 10480, 10374, 10371, 10343, 10335, 10264, 10218, 10217, 10037, 10036, 10035, 10011, 10009
Gorenje	10370
GPM	10218
Gradiente	10053, 10037, 10170
Graetz	10163, 10361, 10371, 10487, 10714, 11163
Gran Prix	10648
Granada Grandin	10036, 10037, 10108, 10163, 10208, 10217, 10226, 10343, 10548, 10560, 10009, 10037, 10163, 10218, 10374, 10455, 10610, 10668, 10714, 10715, 10865, 10880, 11037, 11191
Gronic	10217
Grundig	10706, 10009, 10036, 10037, 10070, 10163, 10195, 10443, 10487, 10556, 10587, 10672, 10683, 11371
Grundy	10180, 10195
Grunkel	11163
Grunpy	10180

H	
H & B	10808
Haaz	10706
Haier	11034, 10037, 10508, 10587, 10698, 11017
Haihong	10009
Haiyan	10264, 10817
Halifax	10217, 10264
Hallmark	10236, 10180, 10178
Hampton	10217
Hanimex	10218
Hankook	10180, 10178, 10030
Hanseatic	10009, 10037, 10217, 10361, 10370, 10394, 10499, 10556, 10634, 10661, 10714, 10808
Hantarex	10009, 10037, 10865
Hantor	10037
Harley Davidson	10000, 10180, 10060, 10178, 10030, 11904
Harman/Kardon	10054
Harsper	10865
Harvard	10180
Harwa	10773, 11196, 11269
Harwood	10009, 10037, 10487
Hauppauge	10037
Havermy	10093
HCM	10009, 10037, 10217, 10218, 10264, 10418
Heathkit	10017
Helios	10865
Hello Kitty	10451
Hema	10009, 10217
Hewlett Packard	11494, 11502
Hifivox	10109
Highline	10037, 10264
Hikona	10218
Hikone	10218
Hinari	10009, 10036, 10037, 10163, 10208, 10218, 10264, 10352, 10443
Hisawa	10218, 10455, 10610, 10714, 10156, 10748, 10145, 10009, 10208, 10508, 10556, 10780, 10821, 10860, 11022, 11156, 11170, 11208, 11363
Hisense	10047, 10054, 10017, 10000, 11256, 10156, 10051, 10150, 10178, 10030, 11145, 10145, 10092, 10744, 10877, 10634, 11037, 11137, 11149, 11156, 11170, 11225, 11576, 11904, 11960, 10578, 10548, 10508, 10499, 10481, 10480, 10343, 10217, 10163, 10109, 10108, 10037, 10036, 10035, 10009
Hitachi	10150, 10108, 10860
Hitachi Fujian	10150, 10108, 10860
Hitec	10698
Hitsu	10009, 10218, 10455, 10610
Hoehner	10714, 10865, 11163, 11556
Home Electronics	10606
Hongmei	10093, 10009, 10264, 10817
Hongyan	10264, 10817
Hornyphon	10037
Hoshai	10218, 10455
HP	11494, 11502
Hua Tun	10009
Huafa	10145, 10009
Huanghaimei	10009
Huanghe	10009, 10817
Huanglong	10009
Huangshan	10009, 10264, 10817
Huanyu	10217, 10264, 10374, 10817
Huaqiang	10264
Huari	10145, 10264
Hugoson	11217
Huodateji	10051
Hygashi	10217

Hyper	10009, 10217
Hypersonic	10361
Hypson	10037, 10217, 10264, 10455, 10486, 10556, 10668, 10714, 10715, 11037
Hyundai	10849, 10860, 10865, 10876, 11556
Iberia	10037
ICE	10037, 10217, 10218, 10264, 10371
ICeS	10218
Iiyama	10877, 11217
Ima	10236, 10180, 10178
Imperial	10037, 10074, 10370, 10418
Imperial Crown	10001, 10009, 10264, 10374, 10661
Indiana	10037
Infinity	10054
InFocus	11164
Ingelen	10163, 10487, 10610, 10714
Ingersol	10009
Inno Hit	10009, 10217, 10218, 11163
Innova	10037
Innowert	10865, 11298
Inotech	10773, 10820
Insignia	10171, 11517
Inteq	10017, 10145
Interbuy	10009, 10037, 10264
Interfunk	10037, 10109, 10163, 10200, 10327, 10361, 10512
Internal	10037, 11909
Intervision	10009, 10037, 10217, 10218, 10264, 10394, 10455, 10486, 10487
Irradio	10009, 10037, 10218, 10371
Isukai	10037, 10218, 10455
ITC	10217
ITS	10037, 10218, 10264, 10371
ITT	10163, 10208, 10346, 10361, 10480, 10548, 10610
ITT Nokia	10070, 10163, 10195, 10208, 10346, 10361, 10480, 10548, 10606, 10610
ITV	10037, 10264, 10374
IX	10877
JBL	10054
JCB	10000
JDV	11982
Jean	10156, 10051, 10236, 10092, 10009, 10036
JEC	10035
Jensen	10761, 10815, 10817, 11933
Jiahua	10051
JiaLiCai	10009, 10264
JIL	10030
Jinfeng	10051, 10208, 10226, 10817
Jinque	10009, 10264, 10817
Jinta	10009, 10264
Jinxing	10054, 10156, 10145, 10009, 10037, 10264, 10556, 10698, 10817, 10821, 11011
JMB	10443, 10499, 10556, 10634
JNC	10876
Jocel	10712
Johnson	10455
Jubilee	10556
Juhua	10264, 10817
Jutan	10030
JVC	10054, 10093, 10463, 10053, 10030, 10070, 10036, 10218, 10371, 10418, 10508, 10606, 10650, 10653, 10683, 10731, 11253, 11923
Kaige	10009, 10264, 10817
Kaisui	10009, 10037, 10217, 10218, 10455
Kambrook	10217
Kamp	10017, 10180, 10217

Kangli	10001, 10009, 10264, 10374, 10661, 10817
Kangyi	10009, 10264
Kapsch	10163, 10361
Karcher	10264, 10370, 10606, 10610, 10714, 10778, 11556
Kathrein	10556
Kawa	10371
Kawasho	10030
KB Aristocrat	10163
KDS	11498
KEC	10180, 10060
Kendo	10037, 10362, 10370, 10610, 10648, 11037
Kennedy	10163
Kennex	10668, 11037
Kenwood	10180, 10030
Khind	10706
KIC	10217
Kiota	10001, 10371, 10455
Kioto	10706, 10556
Kiton	10037, 10668
KLH	10156, 10180, 10765, 10767, 11962
KLL	10037
Kloss	10030
Kneissel	10037, 10362, 10370, 10374, 10499, 10556, 10610
Kolin	10180, 10150, 10053, 10036, 10108, 11331
Kolster	10037, 10218
Kongque	10009, 10264, 10817
Konichi	10009
Konig	10037
Konka	10180, 10037, 10218, 10371, 10418, 10587, 10641, 10714, 10817, 11084
Kontakt	10487
Korpel	10037
Korting	10370
Kosmos	10037
Koyoda	10009
Kreisen	10876
KTV	10463, 10180, 10030, 10217
Kuaile	10009, 10264
Kulun	10009
Kunlun	10051, 10208, 10226, 10264, 10374, 10661, 10817
Kyoshu	10418
Kyoto	10163, 10217
L&S Electronic	10714, 10808, 10865
Lark	10154
LaSAT	10486
Lavis	11037
Leader	10009
Lecson	10037
Legend	10009
Lenco	10037, 10374, 10587
Lenoir	10009
Lexsor	11196
Leyco	10037, 10264
LG	10054, 11265, 10060, 10178, 10030, 11758, 11637, 11191, 11178, 10856, 10715, 10714, 10700, 10698, 10556, 10370, 10361, 10217, 10163, 10109, 10108, 10037, 10009, 10001
Liesenk & Tter	10037
Liesenkotter	10037, 10327
Lifetec	10009, 10037, 10218, 10374, 10668, 10683, 10714, 11037, 11137
Lihua	10817
Lloyd's	10236, 10180, 10030, 10001, 10009, 11904
Local India TV	10009, 10208, 10602
Local Malaysia TV	10698

Lodos	11037
Loewe	10037, 10370, 10512, 10633, 10790
Logik	10236, 10180, 10060, 10001, 10009, 10011, 10371, 10698, 10773, 10880, 11037, 11217
Logix	10668
Longjiang	10264, 10817
Luker	11982
Luma	10009, 10163, 10362, 10374, 11037
Lumatron	10037, 10073, 10163, 10217, 10264, 10361, 10556
Lux May	10009, 10037
Luxor	10163, 10208, 10217, 10346, 10361, 10480, 10548, 10631, 11037, 11163
LXI	10047, 10054, 10017, 10154, 10000, 10156, 10051, 10093, 10060, 10053, 10178, 10030, 10171, 10166, 10037, 10036, 10035, 10001, 10208
M Electronic	10009, 10037, 10109, 10163, 10195, 10217, 10287, 10343, 10346, 10374, 10480, 10512, 10634, 10661, 10714
Madison	10037
MAG	11498
Magnadyne	10054, 10163
Magnafon	10073
Magnasonic	10054, 10000, 10156, 10093, 10030, 10092, 10109
Magnavox	10047, 11454, 10054, 10154, 10000, 10250, 10051, 10180, 10060, 10030, 10171, 10092, 10706, 11944, 11904, 11755, 11254, 10802, 10780, 10011, 10035, 10037, 10036
Magnum	10037, 10648, 10714, 10715
Majestic	10017
Mandor	10264
Manesth	10035, 10037, 10217, 10264
Manhattan	10037, 10668, 10778, 10876, 11037, 11267
Marantz	11454, 10054, 10030, 10037, 10556, 10704, 10855
Mark	10009, 10037, 10217, 10374, 10714, 10715
Master's	10499
Mastro	10053, 10706, 10698, 10780
Masuda	10009, 10037, 10217, 10218, 10264, 10371
Matsui	11037, 10744, 10714, 10556, 10487, 10455, 10443, 10433, 10371, 10352, 10335, 10217, 10208, 10195, 10163, 10037, 10036, 10035, 10011, 10009
Matsushita	10250, 10051, 10650
Maxdorf	10773
Maxent	11755, 11756
Maxim	11556, 11982
MCE	10009
Meck	10698
Mediator	10037, 10556
Medion	10037, 10512, 10556, 10668, 10698, 10714, 10808, 10880, 11037, 11137, 11248, 11900
Megapower	10700
Megas	10610
Megatron	10047, 10178, 10145, 10009
MEI	11037
Meile	10264, 10817
Memorex	10154, 10250, 10463, 10180, 10150, 10060, 10178, 10030, 10009, 10035, 10037, 10195, 10877, 11037, 11911
Memphis	10009
Mercury	10060, 10001, 10009, 10037
Mermaid	10037
Metronic	10625

Metz	10037, 10195, 10367, 10388, 10447, 10587, 10668, 10746, 11163
MGA	10150, 10178, 10030, 10218, 10374
MGN Technology	10178
Micro Genius	10150
Micromaxx	10037, 10668, 10714, 10808, 11037
Microstar	10808
MicroTEK	10820, 10860
Midland	10047, 10017, 10051
Mikomi	11037, 11149
Minato	10037, 10556
Minerva	10070, 10108, 10195, 10487
Minoka	10037
Mirror	11900
Mitsubishi	10154, 10250, 10093, 10236, 10180, 11250, 10150, 10178, 10030, 11917, 11037, 10836, 10817, 10556, 10512, 10195, 10108, 10037, 10036, 10011
Mivar	10217
Monaco	10009
Monivision	10700, 10843
Morgan's	10037
Motorola	10054, 10051, 10093, 10150
MTC	10180, 10060, 10030, 10092, 10011, 10370, 10512
MTLogic	10714
Mudan Multitec	10051, 10009, 10208, 10226, 10264, 10817, 10037, 10486, 10668, 11037, 11556
Multitech	10180, 10009, 10037, 10217, 10264, 10370, 10486
Murphy	10163
Musikland	10218
Mx Onda	11498
Myryad	10556
NAD	10156, 10178, 10166, 10037, 10361, 10866, 11156
Naiko	10037, 10606, 11982
Nakimura	10037, 10374
Nanbao	10009, 10264
Nansheng	10264, 10817
Narita	11982
NAT	10226
National	10051, 10208, 10226, 10508
NEC	10047, 10154, 10156, 10051, 10053, 10178, 10030, 11704, 11270, 11170, 10817, 10704, 10661, 10653, 10508, 10499, 10455, 10374, 10264, 10217, 10170, 10036, 10011, 10009
Neckermann	10037, 10200, 10327, 10370, 10418, 10556
NEI	10037, 10163, 10371
Neovia	10865, 10876, 11371
Netsat	10037
NetTV	11755
Neufunk New Tech	10009, 10037, 10218, 10556, 10610, 10714, 10009, 10037, 10217, 10343, 10556
New World	10218
Newave	10093, 10178, 10092, 10009
Nikkai	10009, 10035, 10036, 10037, 10163, 10217, 10218, 10264
Nikkei	10714
Nikko	10178, 10030, 10092
Nikkodo	10178, 10030, 10092
Nishi	10030
Nobiliko	10070
Nogamatic	10109
Nokia	10163, 10208, 10346, 10361, 10374, 10480, 10548, 10606, 10610, 10631
Norcent	10748, 10824
Nordic	10217

Nordmende	10037, 10109, 10195, 10287, 10343, 10560, 10714
Normerel	10037
Novatronic	10037, 10374
NTC	10092
Nu-Tec	10455, 10698, 10820
Nyon	10000
Oceanic	10163, 10208, 10361, 10548
Odeon	10264
Okano	10009, 10037, 10264, 10370
Olevia	11144, 11240, 11331, 11610
Omega	10264
Omni	10748, 10698, 10780, 10872
Orida	10053, 11253
Onimax	10714
Onwa	10180, 10218, 10371, 10433, 10602
Opera	10037
Optimus	10154, 10250, 10093, 10180, 10150, 10178, 10030, 10166, 10650
Optoma	10887
Optonica	10093
Orbit	10037
Orcom	11504
Orion	10017, 10236, 10463, 10180, 10178, 11463, 10011, 10037, 10264, 10443, 10556, 10714, 10880, 11196, 11911
Orline	10037, 10218
Ormond	10668, 11037
Osaki	10037, 10217, 10218, 10264, 10374, 10556
Osio	10037
Oso	10218
Osume	10036, 10037, 10218
Otic	11498
Otto Versand	10093, 10036, 10037, 10109, 10195, 10217, 10226, 10343, 10361, 10512, 10556
Pace	10092
Pacific	10037, 10443, 10556, 10714, 11037, 11137
Palladium	10037, 10163, 10200, 10217, 10327, 10370, 10418, 10556, 10714, 11137
Palsonic	10001, 10037, 10217, 10218, 10264, 10418, 10698, 10773, 10778, 11196, 11269, 11904
Panama	10009, 10037, 10217, 10264
Panashiba	10001
Panasonic	10054, 10000, 10156, 10250, 10051, 10236, 10030, 11947, 11946, 11941, 11480, 11310, 11291, 11271, 10853, 10650, 10548, 10508, 10367, 10361, 10226, 10208, 10163, 10108, 10037, 10035
Panavision	10037
Panda	10051, 10706, 10009, 10208, 10226, 10264, 10508, 10698, 10780, 10817, 10821
Pathe Cinema	10163
Pathe Marconi	10109
Pausa	10009
Paxonic	10060, 10030
PCE	10156, 10060
Penney	10047, 10000, 10156, 10250, 10051, 10060, 10178, 10030, 10035, 10036, 10037, 10070, 10108, 11347
Perdio	10037, 10163
Perfekt	10037
Petters	11523
Philco	10054, 10451, 10463, 10180, 10178, 10030, 10145, 11661, 10037, 10074, 10163, 10370, 10418
Philharmonic	10217

Philips	11454, 10054, 10017, 10000, 10051, 10178, 10030, 10171, 10092, 11961, 11756, 11254, 10690, 10556, 10512, 10374, 10361, 10343, 10200, 10108, 10037, 10009
Phocus	10714
Phoenix	10037, 10163, 10370, 10486
Phonola	10037, 10556
Pilot	10051, 10060, 10178, 10030, 10706, 10011
Pioneer	10166, 10011, 10037, 10109, 10163, 10170, 10287, 10361, 10370, 10486, 10512, 10679, 10760, 10866, 11260
Pionier	10370, 10486, 11556
Plantron	10009, 10037, 10264
Playsonic	10037, 10217, 10714, 10715
Polaroid	10765, 10865, 11276, 11316, 11341, 11498, 11523
Poppy	10009
Portland	10451, 10092, 10374
Powerpoint	10037, 10487, 10698
Prandoni-Prince	10361
Precision	10236, 10180, 10217
Premier	10009, 10264
President	10860
Prima	10761, 10009, 10264, 10783, 10815, 10817, 11269, 11933
Princeton	10700
Prinston	11037
Prinz	10361
Prism	10250, 10051
Profex	10009, 10163, 10361
Profi	10009
Profilo	11556
Profitronic	10037
Proline	10037, 10073, 10625, 10634, 11037
Proscan	11447, 10047, 11347, 11922
Proscoc	10156
Prosonic	10037, 10217, 10370, 10371, 10374, 10668, 10714
Protec	10009, 10037, 10217, 10264
Protech	10009, 10037, 10217, 10264, 10418, 10486, 10668, 11037
Proton	10178, 10030, 10001, 10009
Proview	11498
ProVision	10037, 10556, 10714, 11037
Pulsar	10017, 10092
Pulser	10178, 10092
Pvision	10876, 11191
Pye	10037, 10374, 10556
Pymi	10009
Qingdao	10051, 10208, 10226, 10264, 10817
Quadral	10051, 10218
Quartz	10150, 10178
Quasar Quelle	10250, 10051, 10009, 10035, 10650, 10865, 10011, 10037, 10070, 10074, 10109, 10195, 10200, 10327, 10361, 10512, 10668, 11037
Questa	10036
Questar	10036
R-Line	10037
Rabbit	10047
Radialva	10163, 10218
Radiola	10037, 10217, 10556
Radiomarelli	10037
RadioShack	10047, 10154, 10180, 10150, 10178, 10030, 10037, 11904
Radiotone	10009, 10037, 10264, 10370, 10418, 10648, 10668, 11037
Rank	10070
Rank Arena	10036, 10602
RBM	10070

	11447, 10047, 11454, 10054, 10000, 10051, 10093, 10178, 10030, 10092, 11958, 11953, 11948, 11922, 11917, 11547, 11347, 11247, 11147, 11047, 10679, 10625, 10560, 10090		11982, 11904, 11137, 11037, 10714, 10668, 10648, 10556, 10394, 10371, 10361, 10352, 10343, 10218, 10217, 10163, 10070, 10037	Sonitron	10208, 10217, 10370
RCA		Schneider		Sonneclair	10037
Realistic	10047, 10154, 10180, 10150, 10178, 10030	Scotch	10178	Sonoko	10009, 10037, 10217, 10264
Recor	10037, 10418	Scotland	10163	Sonolor	10163, 10208, 10361, 10548
Rectiligne	10037	Scott	10236, 10180, 10178, 10030	Sontec	10009, 10037, 10370
Rediffusion	10036, 10163, 10346, 10361, 10548		10047, 10054, 10017, 10154, 10000, 10156, 10051, 10093, 10060, 10053, 10178, 10030, 10171, 10166, 10035, 10036, 10037, 10001, 10208, 11904		10017, 10154, 11100, 10000,
Redstar	10037	Sears		Sony	10150, 10053, 10011, 10036, 10037, 10074, 10353, 10650, 11505, 11651, 11751, 11904
Reflex	10037, 10668, 11037	Seaway	10634	Sound & Vision	10218, 10374
Relisys	10865, 10876, 10877, 11207, 11298	Seelver	11037	Soundesign	10180, 10178
Remotec	10250, 10093, 10145, 10171, 10037	SEG	10009, 10036, 10037, 10217, 10218, 10264, 10362, 10487, 10668, 11037, 11163	Soundwave	10037, 10418, 10715
Reoc	10714	SEI	10037, 10163	Sova	11952
Revox	10037	Sei-Sinudyne	10037	Sowa	10156, 10051, 10060, 10178, 10092, 10036, 10226
Rex	10163, 10264	Seleco	10163, 10264, 10346, 10362, 10371	Soyea	10773
RFT	10037, 10264	Semivox	10180	Spectra	10009
Rinex	10773	Semp	10156	Spectravision	10156, 10178
Roadstar	10009, 10037, 10218, 10264, 10418, 10668, 10714, 11037, 11900	Sencora	10009	Spectroniq	11498
Rolson	11371	Sentra	10035	Squareview	10171
Rover	10036, 10877	Serino	10093, 10455, 10610	SR2000	10154, 10171
Rowa	10748, 10009, 10037, 10264, 10587, 10698, 10712, 10817	Shancha	10264, 10817	Ssangyong	10009
Royal Lux	10335, 10370	Shanghai	10009, 10208, 10226, 10264, 10817	SSS	10180
Runco	10017, 10060, 10030	Shaofeng	10145, 10817	Staksonic	10009
Ruyi	10817		10054, 10093, 10180, 10053, 10030, 10009, 10036, 10200, 10650, 10653, 10668, 11193, 11393, 11917	Standard	10009, 10037, 10217, 10218, 10374, 11037
Saba	10250, 10109, 10163, 10287, 10335, 10343, 10361, 10498, 10548, 10560, 10625, 10714	Sharp		Standard Components	10009, 10218
Sagem	10455, 10610, 10618	Shen Ying	10092, 10009	Starlite	10236, 10180, 10009, 10037, 10163, 10264
Saige	10009, 10817	Shencai	10145, 10009, 10264	Stenway	10218
Saisho	10009, 10011, 10163, 10217, 10264	Sheng Chia	10093, 10236, 10009	Stern	10163, 10264
Saivod	10037, 10668, 10712, 11037, 11163, 11556, 11982	Shenyang	10009, 10264, 10817	Stevison	11982
Sakai	10163	Sherwood	10009	Strato	10009, 10037, 10264
Sakyno	10455	Shintoshi	10037	Strong	11149, 11163
Salora	10163, 10208, 10361, 10480, 10548, 10631	Shivaki	10178, 10037, 10374, 10443, 10556	Studio Experience	10843
Salsa	10335	Show	10009, 10418	Stylandia	10217
	10047, 10154, 10093, 10178, 10030, 10171, 10092, 10009, 10036, 10650, 10700, 11755, 11756	Siarem	10163	Sunkai	10218, 10455, 10487, 10610, 10865
Sampo		Siemens	10145, 10037, 10195, 10200, 10327	Sunstar	10009, 10037, 10264, 10371
	10047, 10054, 10017, 10154, 10156, 10093, 10060, 10812, 10702, 10178, 10030, 10092, 10814, 10766, 10718, 10618, 10587, 10817, 10821, 11060, 11249, 11312, 11903, 11959, 10556, 10371, 10370, 10362, 10264, 10226, 10217, 10208, 10163, 10090, 10037, 10036, 10035, 10009	Siera	10037, 10556	Sunwatt	10455
Samsung		Siesta	10370	Sunwood	10037
	10463, 10060, 10030, 10706, 10037, 10371, 10455, 10602, 10714, 10861, 11371, 11537, 11904, 11911	Signature	10047, 10093, 10030	Superla	10217
Santoni	10009	Silva	10037, 10361, 10648	Superscan	10093, 10864, 11944
	10047, 10054, 10154, 10000, 10156, 10463, 10180, 10145, 10171, 11755, 11208, 10704, 10508, 10370, 10264, 10217, 10208, 10170, 10163, 10108, 10088, 10037, 10036, 10011, 10009	Silva Schneider	10037, 11556	Supersonic	10009, 10208, 10455, 10805
Sanyo		Silvano	10587	SuperTech	10009, 10037, 10218, 10556
	10037	Silver	10036, 10361, 10455, 10715	Supra	10178, 10009, 10374
Sanyong	10037	SilverCrest	11037	Supreme	10000
Sanyuan	10093, 10009, 10817	Simpson	10178, 10030, 10011	Susumu	10218, 10287, 10335
Saville	10060	Singer	10060, 10092, 10009, 10037, 10335, 10371, 10433, 11537	Sutron	10009
SBR	10037, 10556	Sinotec	10773	SV2000	10054
Sceptre	11217	Sinudyne	10037, 10163, 10361	SVA	10748, 10587, 10865, 10870, 10871, 10872
Schaub Lorenz	10361, 10374, 10486, 10548, 10606, 10714, 11191	Skantic	10163	Svasa	10455
		SKY	10037, 10880, 11504	Swisstec	10880, 11504
		Sky Brazil	10880	Sydney	10217
		Sky-North	10037		10047, 10054, 10154, 10000, 10051, 10178, 10030, 10171, 10092, 10036, 10037, 10876, 11271, 11904, 11944
		Skygiant	10180	Symphonic	10000, 10180, 10178, 10171, 11904, 11944
		Skyworth	10748, 10009, 10037, 10264, 10698, 10805, 10817, 11115	Synco	10000, 10451, 10093, 10060, 10178, 10092, 10036
		Sliding	10865, 10880	Syntax	11144, 11240, 11331
		SLX	10668	Sysline	10037
		Smaragd	10487	T+A	10447
		Soemtron	10865, 11298	Tacico	10178, 10092, 10009
		Solar Drape	10000	Tai Yi	10009
		Solavox	10037, 10163, 10361, 10548	Taishan	10009, 10374, 10817
		Sole	10813	Tandberg	10109, 10361, 10367
		Sonawa	10218	Tandy	10093, 10163, 10217, 10218
		Songba	10009	Targa	11371
		Soniko	10037	Tashiko	10092, 10036, 10163, 10170, 10217, 10650

Tatung	10054, 10154, 10000, 10156, 10051, 10060, 10037, 10036, 10011, 10009, 10217, 11156, 11191, 11248, 11254, 11371, 11556, 11756
TCL	10706, 10698, 11027, 11537
TCM	10714, 10808
Teac	10154, 10178, 10171, 10706, 11755, 11149, 11037, 10714, 10712, 10698, 10668, 10512, 10455, 10418, 10264, 10217, 10170, 10037, 10009
Tec	10009, 10037, 10163, 10217, 10335
Tech Line	10037, 10668, 11163
Techica	10218
Technica	11982
Technics	10054, 10250, 10051, 10226, 10556, 10650
TechniSat	10556, 11267
Technisson	10714
Technosonic	10499, 10556
Technovox	10030, 10217
Techview	10847
Techwood	10250, 10051, 10060, 11163
Tecnimagen	10556
Teco	10051, 10093, 10178, 10092, 10009, 10036, 10218, 10264, 10653, 11040
Tedalex	10009, 10208, 10217, 10418, 10606, 10698, 11537
Teiron	10009
Tek	10820
Teknika Tele System Electronic	10054, 10463, 10180, 10150, 10060, 10178, 10092 10876
Teleavia	10287, 10343
Telecolor	10017
Telecor	10037, 10163, 10217, 10218, 10394
Telefunken	10702, 11504, 10821, 10820, 10819, 10714, 10712, 10698, 10625, 10587, 10560, 10498, 10486, 10346, 10343, 10335, 10287, 10109, 10074, 10073, 10037
Telefusion	10037
Telegazi	10037, 10163, 10218, 10264
Telemeister	10037
Telesonic	10037
Telestar	10009, 10037, 10556
Teletech	10009, 10037, 10668, 11037
Teleton	10036, 10217
Televideon	10163
Television	10037
Tempest	10009, 10264, 10455
Tennessee	10037
Tensai	10009, 10037, 10217, 10218, 10371, 10374, 10715, 11037
Tenson	10009
Tera	10030, 10092
Tevion	10037, 10556, 10648, 10668, 10714, 10808, 11037, 11137, 11248, 11298, 11498, 11556
Textet	10009, 10217, 10218, 10374
Texla	10780
ThemeScene	10887
Thomas	10047, 10178, 10001, 11904 11447, 10047, 10037, 10109, 10287, 10335, 10343, 10560, 10625
Thomson	10035, 10036, 10037, 10073, 10074, 10109, 10163, 10264, 10335, 10343, 10361, 10499, 10512
Thorn	10073, 10335, 10343, 10499
Thorn-Ferguson	10073, 10335, 10343, 10499
Tiane	10093, 10817
Tiny	11269
TMK	10236, 10180, 10178
TML	11756
TNCi	10017

Tobishi	10218
Tobo	10748, 10009, 10264
Tocom	10156
Tokai	10009, 10037, 10163, 10217, 10374, 10668, 11037
Tokaido	11037
Tokyo	10035
Tomashi	10218
Tongguang	10264
Tongtel	10587, 10780
Topline	10668, 11037
Toshiba	10154, 11256, 10156, 10150, 11265, 10060, 11145, 10145, 10166, 11037, 11156, 11163, 11164, 11356, 11508, 11556, 11656, 11704, 11945, 11971, 10845, 10821, 10718, 10650, 10618, 10508, 10264, 10217, 10195, 10109, 10070, 10036, 10035, 10011, 10009
Totevision	10051
Towada	10217
Toyoda	10009, 10264, 10371
Toyomenka	10178
Trakton	10217, 10264
Trans Continens	10037, 10217, 10668, 11037
TRANS-continents	10556, 10865
Transonic	10009, 10037, 10264, 10418, 10455, 10512, 10587, 10698, 10712, 10780
Triad	10218, 10556
Trident	10217
Trio	11498
Tristar	10218, 10264
Triumph	10037, 10346, 10556
Truetone	10250, 10051
Tuntex	10030, 10092, 10009
TVS	10463
TVTEXT 95	10556
Uher	10037, 10370, 10374, 10418, 10480, 10486
Ultra	10092
Ultravox	10037, 10163, 10374
Unic Line	10037, 10455
United	10037, 10587, 10714, 10715, 11037, 11982
Universal	10047, 10037
Universum	11163, 11037, 10668, 10631, 10618, 10512, 10480, 10418, 10370, 10362, 10361, 10346, 10327, 10264, 10217, 10200, 10195, 10170, 10109, 10074, 10070, 10037, 10036, 10011, 10009
Univox	10037, 10163
V	10864, 10885, 11755, 11756
V2max	10865
V7 Videoseven	10880, 11217, 11755
Vector Research	10030
Vestel	10037, 10217, 10668, 11037, 11163
Vexa	10009, 10037
Victor	10250, 10053, 10036, 10650, 10653
Videocon	10508
Videologic	10218
Videologique	10217, 10218
Videomac	10009
VideoSystem	10037
Videotechnic	10217, 10374
Videoton	10163
Vidikron	10054
Vidtech	10178, 10036
Viewpia	10876
Viewsonic	10857, 10864, 10885, 11330, 11578, 11627, 11755
Viking	10060

Viore	11207
Vision	10037, 10217, 10264
Vizio	10864, 10885, 11755, 11756, 11758
Vortec	10037
Voxson	10178, 10037, 10163, 10418
Waltham	10037, 10109, 10217, 10418, 10443, 10668, 11037
Wards	10047, 10054, 10017, 10154, 10000, 10156, 10051, 10093, 10236, 10180, 10060, 10178, 10030, 10166, 11347, 11156, 11147, 10866, 10195, 10001, 10037, 10035
Warumaia	10374, 10661
Watson	10009, 10037, 10163, 10218, 10394, 10668, 10714, 11037
Watt Radio	10163
Waycon	10156
Wega	10036, 10037
Wegavox	10009
Weipai	10009
Welltech	10714
Weltblick	10217
Welton	10178
Weltstar	11037
Westinghouse	10000, 10451, 10885, 10889, 11282, 11577
Wharfedale	10037, 10556, 10860, 11556
White	10451, 10236, 10463, 10037, 10623, 10889, 11909
Westinghouse	10623, 10889, 11909
Windsor	10668, 11037
Windy Sam	10556
Wintel	10714
World	10451, 10236, 10463, 10180
World-of-Vision	10865, 10877, 10880, 11217, 11298
Worldview	10455
X-View	11191
Xenius	10634, 10661
Xiahua	10009, 10264, 10698, 10773, 10817
Xianghai	10009
Xiangyang	10264
Xiangyu	10009
Xihu	10264, 10817
Xingfu	10009
Xinghai	10264
XLogic	10698, 10860
Xococo	11064
Xoro	11196, 11217
XR-1000	10154, 10180, 10171
Xrypton	10037
Yamaha	10030, 10650, 11576
Yamishi	10037, 10217, 10218, 10455
Yapshe	10250
Yingge	10009
Yokan	10037
Yoko	10009, 10037, 10217, 10218, 10264, 10370
Yonggu	10009
Yorx	10030, 10218
Youlanasi	10817
Yousida	10009
Yuhang	10009
Zanussi	10163, 10217, 10264 10047, 10017, 10000, 10093, 10463, 11265, 10812, 10178, 10030, 11145, 10145, 10171, 10092, 10037, 11904, 11909, 11911
ZhuHai	10009, 10374

Моноблок Телевизор/DVD плеер

A Advent	11933
Akai	11675

Akura	11982
Alba	11037
Amstrad	11982
Apex Digital	11943
Audiovox	11937, 11951, 11952
Axion	11937, 11958
B	
Black Diamond	11037
Bush	10698, 11037, 11900
C	
Centrum	11037
Crown	11037
D	
D-Vision	11982
Denver	10587
	9
E	
Efunk	11037
F	
Ferguson	11037
Finlux	11556
G	
Goodmans	10587, 11037, 11900
H	
Hitachi	11960
J	
JDV	11982
Jensen	11933
K	
KLH	11962
L	
Lenco	10587
Logik	11037
Luker	11982
Luxor	11037
M	
Matsui	11037
Maxim	11982
Medion	11900
Mirror	11900
N	
Naiko	11982
Narita	11982
P	
Panasonic	11941
Philips	11454, 10556, 11961
Powerpoint	10698
Prima	11933
R	
RCA	11948, 11958
Roadstar	11900
S	
Saivod	11982
Samsung	11903
Schneider	11982
SEG	11037
Sova	11952
Stevision	11982
Sylvania	10171
T	
Teac	10698
Technica	11982
Telefunken	10698
Thomson	10625
Transonic	10587
U	
United	10587, 11037, 11982
V	
Vestel	11037

Моноблок Телевизор/Видеомагнитофон

A	
Aiwa	11904, 11911
America Action	10180
Amstrad	10171
Audiovox	10180
B	
Beko	10486
Black Diamond	11909
Broksonic	10463, 11911
Bush	11556
C	
Curtis Mathes	10051
D	
Daewoo	11909
E	
Emerson	10236, 10463, 11909, 11911
F	
Ferguson	10073, 10625
Fidelity	10171
Funai	11904
G	
GE	10047, 10051, 10093, 11917, 11922
GoldStar	10037

Goodmans	10374, 11909
Grundig	10037, 10195, 10556
H	
Harley Davidson	11904
Hinari	10036
Hitachi	11904
I	
Internal	11909
J	
JVC	11923
L	
LG	10178
Lloyd's	11904
M	
Magnavox	10054, 11904
Memorex	10250
Mitsubishi	10093, 10556, 11917
O	
Orion	10463, 11911
P	
Palsonic	11904
Panasonic	10250, 10051
Penney	10051
Philips	10037, 10556
Q	
Quasar	10250, 10051
R	
Radiola	10556
RadioShack	11904
RCA	10047, 10051, 10093, 11917, 11922
S	
Saba	10625
Samsung	11959
Sansui	10463, 11904, 11911
Schneider	10037, 10556, 11904
Sears	11904
Sharp	10093, 11917
Siemens	10037
Sony	10000, 11505, 11904
Sylvania	10054
Symphonic	11904
T	
Teac	10178, 10171
Technics	10556
Thomas	11904
Thomson	10625
Toshiba	11971
W	
White Westinghouse	11909
Z	
Zenith	11904, 11909, 11911

Моноблок Телевизор/Видеомагнитофон / DVD плеер

A	
Akai	11903
B	
Broksonic	11938
E	
Emerson	11944
ESA	11944
M	
Magnavox	11944
P	
Panasonic	11946, 11947
R	
RCA	11953
S	
Sharp	11917
Sylvania	11944
Symphonic	11944
T	
Toshiba	11945

Видеомагнитофон

A	
A-Mark	20037, 20240, 20000, 20278, 20046
ABS	21972
Admiral	20060, 20048, 20039, 20047, 20104, 20121, 20209, 20479
Adventura	20037, 20240, 20000
Aiko	20278
Aim	20278, 20348, 20642
	20037, 20032, 20000, 20209,
Aiwa	20041, 20348, 20352, 20479, 20742, 21137
Akai	20037, 20240, 20041, 20106, 20315, 20348, 20352, 20642
Akura	20041
Alba	20081, 20000, 20209, 20278, 20315, 20348, 20352
Alienware	21972

Allegro	20039, 21137
Allorgan	20240
Allstar	20081
America Action	20278
American High	20035, 20081
Amoisonic	20479
Amstrad	20000, 20278
Anam	20162, 20037, 20240, 20278, 20226, 20480
Anam National	20162, 20226, 21162, 21562
Ansonic	20000
Aristona	20081
ASA	20037, 20081
Asha	20240
Astra	20035, 20240
Asuka	20037, 20081, 20000, 20038
Audiolab	20081
Audiosonic	20278
Audiovox	20037, 20278, 20038
Avis	20000
AVP	20000, 20352
Awa	20037, 20043, 20278, 20642
	20000, 20104, 20041, 20278, 20046, 20106
B	
Baird	20104, 20278, 20046
Beaumarck	20240
Beko	20104
Bell & Howell	20035, 20048, 20039, 20000, 20104, 20046, 20479
Bestar	20278
Black Diamond	20642
Black Panther	20278
Blaupunkt	20162, 20081, 20226
	20037, 20209, 20278, 20348, 20352, 20480, 20642, 20742, 21137
BPL	20046
Brandt	20041, 20320
Brandt Electronique	20041
Brinkmann	20209, 20348
Broksonic	20184, 20121, 20209, 20002, 20348, 20479, 21479
	20081, 20000, 20209, 20278, 20315, 20348, 20352, 20642, 20742
C	
Calix	20037
Candle	20037, 20038
Canon	20035
Capehart	20002
Carena	20081, 20209
Carrefour	20045
Carrera	20240
Carver	20035, 20081
Casio	20000
Cathay	20278
CCE	20278
CGE	20000, 20041
Changhong	20048, 20081
Cimline	20209
Cineral	20278
CineVision	21137
Citizen	20035, 20037, 20240, 20000, 20209, 20278, 20479, 21278
Classic	20037
Clatronic	20000, 21593
Colorlyme	20060, 20035, 20045, 20278
Colt	20000
Combitech	20352
Condor	20278
Craig	20037, 20047, 20240
Criterion	20000
Crosley	20035, 20081, 20000
Crown	20037, 20278, 20480

	Curtis Mathes	20060, 20035, 20162, 20240, 20000, 20041, 20278, 20432, 21035
	Cybernex	20240
	CyberPower	21972
	Cyrus	20081
D	Daewoo	20037, 20045, 20104, 20209, 20278, 20046, 20352, 20637, 20642, 21137, 21278
	Dansai	20278
	Dantax	20352
	Daytron	20037, 20278
	De Graaf	20048, 20081, 20042, 20104, 20046
	Decca	20081, 20000, 20067, 20209, 20041, 20352
	Degraff	20048, 20081, 20042, 20104
	Deitron	20278
	Dell	21972
	Denon	20081, 20042
	Derwent	20041
	Diamant	20037
	Diamond	20348
	Digitor	20642
	DirecTV	20739
	Domland	20209
	DSE	20642
	Dual	20081, 20000, 20041, 20278, 20348
	Dumont	20081, 20000, 20104
	Durabrand	20039, 20038, 20642
E	Dynatech	20240, 20000
	Elbe	20278, 20038
	Electrohome	20060, 20037, 20240, 20000, 20043, 20209
	Electroponic	20037
	Elin	20240
	Elta	20278
	Emerald	20184, 20121
	Emerex	20032
	Emerson	20035, 20037, 20184, 20039, 20240, 20045, 20000, 20121, 20043, 20209, 20002, 20278, 20348, 20479, 20637, 21278, 21479, 21593
	ESA	21137
	ESC	20240, 20278
	EuroLine	21593
F	Ferguson	20000, 20041, 20278, 20320, 20348
	Fidelity	20240, 20000, 20352, 20432
	Finlandia	20037, 20048, 20081, 20000, 20042, 20104, 20043, 20046, 20106, 20226
	Finlux	20081, 20000, 20042, 20104
	Firstline	20037, 20045, 20042, 20043, 20209, 20278, 20348, 20480, 21137
	Fisher	20039, 20047, 20000, 20104, 20046
	Flint	20209, 20348
	Fuji	20035, 20033
	Fujitsu	20037, 20045, 20000
	Fujitsu General	20037
	Funai	20037, 20000, 20278, 21593
G	Galaxi	20000
	Galaxis	20278
	Garrard	20000
	Gateway	21972
	GE	20060, 20035, 20048, 20240, 20000, 20226, 20320, 20807, 21035, 21060
	GEC	20081
	Gemini	20060
	General	20045
	General Technic	20348
	Genexxa	20037, 20000, 20104, 20278
	Go Video	20240, 20432, 20614, 21137
	GoldStar	20035, 20037, 20039, 20000, 20209, 20278, 20038, 20225, 20226, 20480, 21137, 21237
	Goodmans	20037, 20081, 20240, 20000, 20209, 20278, 20348, 20352, 20637, 20642, 20742
	GPX	20037
	Gradiente	20000
	Graetz	20240, 20104, 20041
	Granada	20035, 20037, 20048, 20081, 20240, 20000, 20042, 20104, 20046, 20226
	Grandin	20037, 20000, 20209, 20278, 20742
	Grundig	20081, 20226, 20320, 20347, 20348, 20352, 20742
H	Haaz	20348
	Hanimex	20352
	Hanseatic	20037, 20081, 20209, 20038
	Haojie	20240
	Harley Davidson	20000
	Harman/Kardon	20081, 20038
	Headquarter	20046
	Hewlett Packard	21972
	Hi-Q	20035, 20047, 20000
	Hinari	20240, 20209, 20041, 20278, 20352
	Hisawa	20209, 2035
	Hischito	20045
	Hitachi	20035, 20037, 20081, 20240, 20045, 20000, 20042, 20041, 20046, 20089
	Hoehner	20278, 20642
	Hornlyphon	20081
	Howard Computers	21972
	HP	21972
	Hughes Network Systems	20042, 20739
	Humax	20739
	Hush	21972
	Hypson	20037, 20000, 20209, 20278, 20352, 20480
	HYTEK	20047, 20000
I	iBUYPOWER	21972
	Imperial	20000
	Ingersol	20240, 20209
	Interbuy	20037
	Interfunk	20081, 20104
	Internal	20278, 20637
	International	20037, 20278, 20642
	Intervision	20037, 20000, 20209, 20278, 20348
	Irradio	20037, 20081, 21137
	ITT	20240, 20104, 20041, 20046, 20106
	ITT Nokia	20240, 20104, 20041, 20106
	ITV	20037, 20278
J	Janeil	20240
	JBL	20278
	Jensen	20067, 20041
	JMB	20209, 20348, 20352, 20742
	Joyce	20000
	JVC	20184, 20081, 20045, 20067, 20041, 21162
K	Kambrook	20037
	Karcher	20081, 20278, 20642
	KEC	20037, 20278
	Kendo	20037, 20209, 20278, 20106, 20315, 20348, 20642
	Kenwood	20067, 20041, 20038, 20046
	KIC	20000
	Kimari	20047
	Kneissel	20037, 20209, 20278, 20348, 20352
	Kodak	20035, 20037
	Kolin	20043, 20041
	Kolster	20209
	KTV	20000
	Kuba	20047
	Kuba Electronic	20047
L	Lenco	20278
	LG	20037, 20240, 20045, 20000, 20042, 20209, 20278, 20038, 20225, 20480, 21137, 21237
	Lifetec	20209, 20348
	Linksys	21972
	Lloyd's	20240, 20000, 20038
	Loewe	21062, 20162, 20037, 20081, 21262, 21562
	Logik	20240, 20000, 20209, 20106
	Lumatron	20278, 21137
	Lunatron	21137
	Luxor	20048, 20047, 20104, 20043, 20046, 20106, 20315
	LXI	20037, 20000, 20042, 20067
M	M Electronic	20037, 20240, 20000, 20038
	Magnadyne	20081
	Magnasonic	20037, 20240, 20000, 20278, 21278
	Magnavox	20035, 20037, 20048, 20039, 20081, 20240, 20000, 20226, 20618, 20642, 21593, 21781
	Magnin	20240
	Magnum	20642
	Manesth	20081, 20045, 20209
	Marantz	20035, 20081, 20209, 20038
	Mark	20000, 20278
	Marta	20037
	Mastec	20642
	Master's	20278
	Matsui	20037, 20240, 20209, 20278, 20348, 20352, 20742
	Matsushita	20035, 20162, 20081, 20226, 21162
	Media Center PC	21972
	Mediator	20081
	Medion	20209, 20348, 20352, 20642
	MEI	20035
	Memorex	20035, 20162, 20037, 20048, 20039, 20047, 20240, 20000, 20104, 20209, 20278, 20046, 20348, 20479, 21162, 21237, 21262
	Metronic	20081
	Metz	21062, 20162, 20037, 20081, 20226, 20347, 20836, 21162, 21262, 21562
	MGA	20060, 20240, 20043
	MGN Technology	20240
	Micormay	20348
	Micromaxx	20209
	Microsoft	21972
	Midland	20240
	Migros	20000
	Mind	21972
	Minolta	20042
	Mitsubishi	20060, 20048, 20047, 20081, 20000, 20042, 20067, 20043, 20041, 20480, 20642, 20807
	Motorola	20035, 20048
	MTC	20240, 20000
	MTX	20000
	Multitec	20037
	Multitech	20039, 20000
	Murphy	20000
	Myryad	20081
N	NAD	20240, 20104
	Naiko	20348, 20642
	NAP	20039
	National	20226
	Nebula Electronics	20033
	NEC	20035, 20037, 20048, 20104, 20067, 20041, 20278, 20038, 21137
	Neckermann	20081, 20041

Nesco	20000
Neufunk	20209
Newave	20037
Nikkai	20278
Nikko	20037, 20278
Nikkodo	20037, 20278
Nishi	20240
Niveus Media	21972
Noblex	20240
Nokia	20048, 20081, 20240, 20042, 20104, 20041, 20278, 20046, 20106, 20315
Nordmende	20067, 20041, 20320
Northgate	21972
Nu-Tec	20209
Oceanic	20048, 20081, 20000, 20104, 20041, 20046, 20106
Okano	20209, 20278, 20315, 20348
Olympus	20035, 20162, 20104, 20226
Onimax	20642
Onkyo	20222
Optimus	21062, 20035, 20162, 20037, 20048, 20047, 20240, 20000, 20104, 20432, 21162, 21262, 20184, 20240, 20000, 20104, 20121, 20209, 20002, 20278, 20348, 20352, 20479, 20742, 21479
Orion	20000
Osaki	20037, 20000
Otake	20209
Otto Versand	20081
Pace	20352
Pacific	20000, 20348, 20642, 20742
Packard Bell	21972
Palladium	20037, 20209, 20041, 20348
Palsonic	20000, 20642
Panama	20035
Panasonic	21062, 20035, 20162, 20000, 20225, 20226, 20614, 20616, 20836, 21035, 21162, 21262, 21562
Pathe Cinema	20043
Pathe Marconi	20041
Penney	20035, 20162, 20037, 20047, 20081, 20240, 20000, 20042, 20067, 20038, 21035, 21237
Pentax	20042
Perdio	20000, 20209
Philco	20035, 20081, 20000, 20209, 20038, 20226, 20479
Philips	20035, 20162, 20048, 20081, 20045, 20000, 20209, 20226, 20616, 20618, 20739, 21081, 21181
Phoenix	20278
Phonola	20081
Pilot	20037
Pioneer	20162, 20081, 20042, 20067
Polk Audio	20081
Portland	20278, 20637
Presidian	21593
Prinz	20000
Profitronic	20081, 20240
Proline	20000, 20278, 20320, 20642
Proscan	20060, 21060
Proscoc	20278
Prosonic	20209, 20278
Protec	20000
Protech	20081
ProVision	20278
Pulsar	20039, 20240, 20278
Pulser	20240
Pye	20081, 20000
Qisheng	20060
Quarter	20046

Quartz	20035, 20047, 20046
Quasar	20035, 20162, 20002, 20278, 20226, 21035, 21162
Quelle	20081
Radialva	20037, 20048, 20081
Radiola	20081
Radionette	20037, 21137
RadioShack	20035, 20162, 20037, 20048, 20047, 20240, 20000, 20104, 20046, 21162
Radix	20037
Randex	20037
Rank	20041
Rank Arena	20041
RCA	20060, 20035, 20048, 20240, 20045, 20000, 20042, 20106, 20226, 20320, 20807, 20880, 21035, 21060
Realistic	20035, 20162, 20037, 20048, 20047, 20240, 20000, 20104, 20121, 20278, 20046, 21162
Reoc	20348
ReplayTV	20614, 20616
Rex	20041
Ricavision	21972
Rio	21137
Roadstar	20037, 20081, 20240, 20278, 20038, 20742
Runco	20039
Saba	20041, 20278, 20320
Saisho	20209, 20348
Salora	20104, 20043, 20046, 20106
Sampo	20037, 20048
Samsung	20060, 20240, 20045, 20000, 20038, 20432, 20739, 21014
Samtron	20240
Sanky	20048, 20039
Sansei	20048
Sansui	20240, 20000, 20067, 20209, 20041, 20002, 20106, 20348, 20479, 21479
Sanyo	20048, 20047, 20240, 20000, 20104, 20067, 20209, 20046, 20348, 20479, 21137
Saville	20240, 20278, 20352
SBR	20081
ScanSonic	20240
Schaub Lorenz	20000, 20104, 20041, 20106, 20315, 20348
Schneider	20037, 20081, 20240, 20000, 20042, 20278, 20348, 20352, 20642, 21137
Scott	20184, 20045, 20121, 20043
Sears	20060, 20035, 20162, 20037, 20048, 20039, 20047, 20033, 20045, 20000, 20042, 20104, 20067, 20043, 20209, 20041, 21237, 20046
Seaway	20278
SEG	20081, 20240, 20278, 20637, 20642
SEI	20081
Sei-Sinudyne	20081
Seleco	20037, 20041
Semp	20045
Sentra	20278
Sharp	20037, 20048, 20047, 20032, 20000, 20209, 20807
Shinco	20000
Shintom	20039, 20240, 20000, 20104
Shivaki	20037
Shogun	20240
Siemens	20037, 20081, 20104, 20046, 20320, 20347
Siera	20081
Signature	20060, 20035, 20037, 20048, 20000, 20046, 20479
Silva	20037
Silver	20278

SilverCrest	20642
Singer	20037, 20240, 20045, 20348
Sinudyne	20081, 20209, 20352
Smaragd	20348
Sonic Blue	20614, 20616, 21137
Sonographe	20046
Sonolor	20048, 20046
Sontec	20037, 20278
Sonwa	20642
Sony	20035, 20048, 20047, 20032, 20033, 20000, 20067, 20046, 20106, 20226, 20636, 21232, 21972
Soundmaster	20000
Soundwave	20037, 20209, 20348
Stack 9	21972
Standard	20278
Stern	20278
STS	20042
Sunkai	20209, 20278, 20348
Sunstar	20000
Suntronic	20000
Supra	20037, 20278, 20348
Susumu	20037
SV2000	20000
SVA	20000
Sylvania	20035, 20081, 20000, 20043, 21593, 21781
Symphonic	20240, 20000, 20002, 21593
Systemax	21972
T+A	20162
Tagar Systems	21972
Taisho	20209
Tandberg	20278
Tandy	20000, 20104
Tashiko	20037, 20048, 20081, 20240, 20000
Tatung	20048, 20081, 20045, 20000, 20067, 20043, 20209, 20041, 20348, 20352
Tchibo	20348
TCM	20348
Teac	20037, 20000, 20067, 20041, 20278, 20637, 20642, 21593
Technics	20035, 20162, 20037, 20081, 20000, 20226, 21162
TechniSat	20348
Technosonic	20352
Teco	20035, 20037, 20048, 20041, 20038
Tedelex	20037, 20209, 20348, 20642
Teknika	20035, 20037, 20000
Teleavia	20041
Telecorder	20240
Telefunken	20209, 20041, 20278, 20320, 20642
Telerent	20226
Telestar	20037
Teletech	20000, 20278
Tensai	20037, 20000, 20278
Tevion	20209, 20348, 20479, 20642
Textet	20278
Thomas	20000, 20002
Thomson	20060, 20067, 20041, 20278, 20320
Thorn	20037, 20104, 20041, 20320
Tisonic	20278
Tivo	20618, 20636, 20739, 21996
TMK	20240, 20000
TNIX	20037
Tocom	20240
Tokai	20037, 20104, 20041
Topline	20348

	Toshiba	20081, 20240, 20045, 20000, 20042, 20067, 20043, 20209, 20041, 20352, 20432, 20742, 20845, 21008, 21145, 21972, 21996
	Tosonic	20278
	Totevision	20037, 20240
	Touch	21972
	Toyoda	20278
	Tradex	20081
	Triad	20278
	Trix	20037
U	Uher	20240
	Ultra	20045, 20278
	Ultravox	20278
	Unitech	20240
	United	20348, 20742, 21593
	Universum	20037, 20081, 20240, 20000, 20104, 20209, 20106, 20348, 21137
V	Vector	20045
	Vector Research	20184, 20038
	Victor	20067, 20041
	Video Concepts	20045
	Video Technic	20000
	Videomagic	20037
	Videosonic	20240, 20000
	Viewsonic	21972
	Villain	20000
	Voodoo	21972
W	Wards	20060, 20035, 20037, 20048, 20039, 20047, 20081, 20033, 20240, 20045, 20000, 20042, 20043, 20041, 20038, 20046, 20479
	Watson	20081, 20352, 20642
	Weltblick	20037
	Wharfedale	20642
	White	20000, 20209, 20278, 20479,
	Westinghouse	20637
	World	20209, 20002, 20348, 20479
X	XR-1000	20035, 20240, 20000
Y	Yamaha	20041, 20038
	Yamishi	20278
	Yoko	20037, 20240
Z	Zenith	20037, 20039, 20033, 20000, 20209, 20041, 20278, 20479, 20637, 21137, 21479
	ZT Group	21972
	ZX	20209, 20348, 20352

Моноблок DBS/PVR

H	Hughes Network Systems	20739
P	Philips	20739
S	Samsung	20739

PVR

A	ABS	21972
	Alienware	21972
C	CyberPower	21972
D	Dell	21972
	DirecTV	20739
G	Gateway	21972
	Go Video	20614
H	Hewlett Packard	21972
	Howard Computers	21972
	HP	21972
	Hughes Network Systems	20739
	Humax	20739
	Hush	21972
I	iBUYPOWER	21972
L	Linksys	21972
M	Media Center PC	21972

	Microsoft	21972
	Mind	21972
N	Niveus Media	21972
	Northgate	21972
P	Panasonic	20614, 20616
	Philips	20618, 20739
R	RCA	20880
	ReplayTV	20614, 20616
S	Samsung	20739
	Sonic Blue	20614, 20616
	Sony	20636, 21972
	Stack 9	21972
	Systemax	21972
T	Tagar Systems	21972
	Tivo	20618, 20636, 20739
	Toshiba	21008, 21972, 21996
	Touch	21972
V	Viewsonic	21972
	Voodoo	21972
Z	ZT Group	21972

Моноблок телевизор/ видеомагнитофон

A	Aiwa	20000, 20352, 20479, 20742, 21137
	Akai	20352
	Alba	20352
	America Action	20278
	Amstrad	20000
	Audiovox	20278
B	Beko	20104
	Bestar	20278
	Blue Sky	20278, 20352, 20742
	BPL	20046
	Broksonic	20002, 20479, 21479
	Bush	20352, 20742
C	Citizen	20278, 21278
	Curtis Mathes	20035, 21035
D	Daewoo	20278, 20637, 21278
	Dantax	20352
E	Emerson	20002, 20278, 20479, 20637, 21278, 21479
F	Ferguson	20000, 20278
	Fidelity	20000
	Firstline	20278
	Funai	20000
G	GE	20060, 20035, 20048, 20240, 20807, 21035, 21060
	GoldStar	20037, 20480, 21237
	Goodmans	20278, 20352, 20637
	Grandin	20278, 20742
	Grundig	20081, 20347, 20352, 20742
H	Hanimes	20352
	Harley Davidson	20000
	Hinari	20352
	Hitachi	20000
I	Hypson Internal	20037 20278, 20637
J	JBL	20278
	JMB	20352
K	Kambrook	20037
	Kneissel	20278, 20352
L	LG	20037, 20480, 21237
	Lloyd's	20000
	Loewe	20037
M	Magnasonic	20278, 21278
	Magnavox	20081, 20000, 21781
	Magnin	20240
	Matsui	20352, 20742
	Medion	20352
	Memorex	20162, 20037, 21162, 21237, 21262
	MGA	20240
	Mitsubishi	20048, 20081, 20043, 20807

O	Optimus	20162, 21162, 21262
	Orion	20002, 20352, 20479, 20742, 21479
P	Pace	20352
	Pacific	20742
	Palsonic	20000
	Panasonic	20035, 20162, 21035, 21162, 21262
	Penney	20035, 20037, 20240, 21035, 21237
	Philips	20081
	Portland	20637
Q	Quasar	20035, 20162, 21035, 21162
R	Radiola	20081
	RadioShack	20000
	RCA	20060, 20035, 20048, 20240, 20807, 21035, 21060
S	Saba	20320
	Samsung	20240, 20432, 21014
	Sansui	20000, 20479, 21479
	Sanyo	20240
	Saville	20352
	Schneider	20081, 20000
	Sears	20037, 20000, 21237
	SEG	20637
	Sharp	20037, 20048, 20807
	Shivaki	20037
	Siemens	20081
	Sinudyne	20352
	Sony	20032, 20000, 21232
	Supra	20348
	Sylvania	20081, 21781
	Symphonic	20000
T	Tatung	20352
	Teac	20037, 20000, 20637, 20642
	Technics	20081
	Technosonic	20352
	Telefunken	20278
	Thomas	20000
	Thomson	20278
	Toshiba	20352, 20432, 20845, 21145
U	United	20742
W	White	20278, 20637
Z	Westinghouse	20000, 20479, 20637, 21479

Моноблок телевизор / видеомагнитофон / DVD плеер

S	Sharp	20807
----------	-------	-------

DVD плеер

I	3D LAB	30503, 30539
	4Kus	31158
A	A-Trend	30714
	Acoustic Solutions	30713, 30730, 31228
	AEG	30770, 30788, 30790, 31923
	AFK	31051, 31152, 31923
	Aim	30672, 30699, 30833
	Airis	30672, 31005, 31224, 31250, 31321, 31345
	Aiwa	30533, 30641
		30690, 30695, 30705, 30770, 30788, 30790, 30884, 30898, 30899, 31115, 31205, 31233, 31695
	Akashi	30838
	AKI	31005
	Akira	30699, 31321
	Akura	30898, 31051, 31140, 31233, 31367
		30672, 30539, 30717, 30695, 30699, 30713, 30730, 30783, 30884, 31140, 31530, 31695
	Alco	30790
	Alize	31151

All-Tel	31451
Allegro	30869
Altacom	31224
Amitech	30784, 30770, 30850
Amoi	30852
Amphion Media Works	30872
Amstrad	30713, 30770, 31151, 31367
AMW	30872
Anam	31913
Ansonic	30759, 30774, 30831
Apex Digital	30533, 30672, 30717, 30755, 30794, 30796, 30797, 30830, 31004, 31020, 31056, 31061
Aristona	30539, 30646
Arrgo	31023
ASCOMTEC	31923
Asono	31224
Aspire Digital	31168
Atacom	31224
Audiosonic	30690, 31923
Audiovox	30717, 30790
Audioworld	30790
Autovox	30713
Auvio	30843
Awa	30730, 30872
Axion	30730
B Base	31451
Basic Line	30713
Baze	30898
BBK	30862, 31224
Beep	31163
Bellagio	31004
Belson	31086, 31923
Binatone	31923
Black Diamond	30713, 30833, 30884
Blaupunkt	30717
Blu:sens	31233, 31321
Blue Nova International	31321
Blue Parade	30571
Blue Sky	30672, 30651, 30695, 30699, 30713, 30790, 30843, 31423
Boghe	31004
Boman	30783, 30898, 31005
Bose	32023
Brainwave	30770, 31115
Brandt	30503, 30651, 30551
Broksonic	30695
Bush	30672, 30717, 30690, 30699, 30713, 30723, 30730, 30831, 30833, 30884, 31051, 31140, 31483, 31695, 31832
C Byd:sign C-Tech	30872, 30798, 31152
California Audio Labs	30490
Cambridge Audio	30751, 31109
Cambridge Soundworks	30690
Campomatic Digital	31051
Cat	30699, 30789, 31421, 31923
CCE	30730
Celestial	31020
cello	31730
Centrex	30672, 31004
Centrum	30713, 30789, 31005, 31227, 31923
CGV	30751, 31115
Changhong	30627, 31061
Cinea	30831, 30841
Cinetec	30713, 30872
cineULTRA	30699
CineVision	30833, 30869, 31483
Citizen	30695
Clairtone	30571
Classic	30730, 31730
Clatronic	30672, 30675, 30788, 31233
Clayton	30713
Coby	30730, 30852, 31086, 31321, 31923
Codex	31233
Commox	31321
Conia	30672, 30852, 31321
Contel	30788
Continental Edison	30831, 30872
Craig	30831
Creative	30503, 30539
Crown	30690, 30713, 30770, 31115
Crypto	31228
Curtis Mathes	31087
Cybercom	30831
CyberHome	30714, 30816, 30874, 31023, 31024, 31117, 31129, 31502
Cytron	30651, 30705, 30774, 31347
D D-Vision	31115, 31367
Daenya Daewoo	30872, 30490, 30784, 30705, 30714, 30770, 30833, 30869, 30872, 31172, 31483, 31906
Dalton	31036
Dansai	30770, 30783, 31115, 31695
Dantax	30539, 30713, 30723, 30790
Daytek	30872, 31005
Dayton	30872
DCE	30831
Decca	30770, 31115
Denon	30490, 30634, 31634, [32134]*
Denver	30672, 30699, 30788, 30898, 31056, 31104, 31321, 31923
Denzel	30665
Desay	30843, 31212
Dgtec	30672
Diamond	30651, 30751, 30768, 30790
Digihome	30713
DigiLogic	30713
digiRED	30717
Digitech	31832
Digitor	30651, 30690, 30833, 31005, 31423
Digitrex	30672, 31004, 31056
DIK	30831
Dinamic	30788
Disney	30675, 30831, 31270
DiViDo	30705
DK Digital	30831
DMTech	30783, 31271
Dragon	30831
DreamX	31151
DSE	30833, 31152, 31730
Dual	30651, 30665, 30675, 30713, 30730, 30783, 30790, 30831, 31023
Durabrand	30713, 30831, 31023, 31502
DVD2000	30521
DVX	30768
E E:max	31233, 31321
EagleTec	30714
eBench	31152
ECC	30730
Eclipse	30723, 30751
Efunk	30713, 30850, 30884
Elin	30770
Elite	31152
Elion	30850, 31421
Elta	30672, 30690, 30770, 30788, 30850, 31051, 31115, 31151, 31233
Eltax	31233, 31321
Emerson	30591, 30675, 30705, 30821, 31268
Enterprise	30591
Entivo	30503, 30539
Enzer	30784, 30770, 31228
ESA	30821, 31268
EuroLine	30675, 30788, 31115, 31233
F Fenner	30651
Ferguson Finlux	30651, 30695, 30713, 30884, 30898, 31695, 31730, 30672, 30591, 30741, 30751, 30770, 30783
Firstline	30651, 30713, 30843, 30869, 31530
Fisher	30670
Funai	30675, 30695, 31268
Fusion	30862
G Gateway	31158
GE	30522, 30815, 30717
General Electric	30717
Germatic	31051
Global Link	31224
Global Solutions	30768
Global Sphere	31152
Go Video	30573, 30744, 30717, 30715, 30741, 30783, 30833, 30869, 31044, 31075, 31099, 31158, 31483, 31730
GoldStar	30591, 30741, 30869
Goodmans	30651, 30690, 30713, 30723, 30730, 30783, 30790, 30833, 31004, 31140, 31423, 31530, 31730, 31923
GP Audio	31140
GPX	30699, 30741
Gradiente	30490, 30651
Graetz	30665
Gran Prix	30831, 30898
Grandin	30713, 31233
Greenhill	30717
Grundig	30539, 30651, 30551, 30670, 30686, 30695, 30705, 30713, 30775, 30790, 31004, 31036, 31695, 31730, 31832, 31920
Grunkel	30770, 30790, 30831
H H & B	30713, 30841, 30850, 31233, 31421
Haaz	30751, 31152
Haier	30843
Hanseatic	30741, 30783, 30790
Harman/Kardon	30582, 30702
HCM	30788
HDT	30705
HE	30730, 31163, 31923
Henss	30713
HiMAX	30843
Hitachi	30573, 30664, 30665, 30713, 31247, 31920
Hiteker	30672, 31923
Hoehler	30651, 30713, 30831, 31004, 31224
Home Electronics	30730, 30770
Home Tech Industries	31224
Hoyo	30665
Humax	30646
Hyundai	30783, 30850, 31061, 31228
I iLo	31348
Ingelen	30788
Ingersol 31023	
Initial	30839, 30717
Inno Hit	30713
Insignia	31268
Integra	30571, 30627, 31634
Irradio	30869, 31115, 31224, 31233
IRT	30783
ISP	30695
J Jamo	31036

Jaton	30665
JBL	30702
JDB	30730
JDV	31367
Jeken	30699
Jepssen	31250
JMB	30695
JNC	30672, 31271
JSI	31423
JVC	30503, 30539, 30558, 30623, 30867, 31164, 31597, 31860
jWin	31051
K	
Kansas Technologies	31233, 31530
Karcher	30783
Kawasaki	30790
Kendo	30672, 30699, 30713, 30831
Kennex	30713, 30770, 30898
Kenwood	30490, 30534
Kiiro	30770
Kiss	30665, 30841, 31523
KLH	30815, 30717, 30790, 31020
Kloss	30533
Koda	31230
Konka	31192
Koss	30651, 31061, 31423
Kreisen	31421
KXD	31321, 31923
L	
Lasonic	30627, 30798, 30789
Lawson	30768
Lecson	31533
Leiker	30872
Lenco	30651, 30699, 30713, 30770, 30774
Lenoir	31228
Lenoxx	30690, 30838
Lexia LG	30699, 30768, 30591, 30741, 30790, 30869, 31906
Lifetec	30651, 30831, 31347
Limit	30768, 31104
LiteOn	31058, 31158
Lodos	30713
Loewe	30539, 30511, 30741, 30885
Logjik	30713, 30884
Logix	30705, 30783
Luker	31367
Lumatron Lunatron	30695, 30705, 30713, 30741, 30833, 31115, 31321, 31832, 30741
Luxman	30573
Luxor	30713, 31004, 31695, 31730
M	
Magnasonic	30651, 30675
Magnat	31923
Magnavox	30503, 30539, 30646, 30675, 30713, 30821, 30885, 31140, 31268
Magnex	30723
Majestic	31345
Manhattan	30705, 30713
Marantz	30503, 30539, 30675
Mark	30713
Marquant	30770
Matsui	30672, 30651, 30695, 30713, 30884, 31004, 31695, 31730
Maxdorf	30788
Maxent	31347
Maxim	30713, 30872, 31367
Maya	31345
MBO	30690, 30730, 31730
McIntosh	31533
MDS	30713
Mecotek	30770
Medion	30651, 30630, 30774, 30783, 30831, 31006, 31270, 31345, 31347, 31423
MEI	30790
Memorex	30690, 30695, 30831, 31270
Metronic	30690
Metz	30525, 30571, 30713
MICO	30723, 30751, 31223
Micromaxx	31695
Micromedia	30503, 30539
Micromega	30539, 31005
Microsoft	30522, 31708
Microstar	30831
Minato	30752
Minax	30713
Minerva	30705
Minoka	30770, 31115
Mintek	30839, 30717
Mirror	30752
Mitsubishi	31521, 30521, 30713, 31403
Mizuda	30770, 31451
Monyka	30665
MPX	30843
Mustek	30730, 31730
Mx Onda	30651, 30751, 31223
Mystral	30831
N	
NAD	30741
Naiko	30770, 31004, 31367
Narita	31367
NEC	30741, 30869, 31404
Neovia	31271
Nesa	30717
Neufunk	30665
Nevir	30770, 30831, 31197
NexxTech	31402
Nikkai	31923
Nintaus	31051, 31202
Niro	32024
Norcent	30872, 31923
Nordmende	30774, 30831
Noriko	30752
Nova	31923
Nowa	30843
Nu-Tec	31228
O	
Okano	30752
Olidata	30672
Omni	30690, 30833, 30838, 30862, 31104, 31832
Onix	30838
Onkyo	30503, 30627
Oopla	31158
Oppo	31224
Optim	30843
Optimus	30525, 30571
Orbit	30872
Orion	30695, 31233, 31695
Oritron	30651
Ormond	30713
P	
P&B	31451
Pacific	30695, 30713, 30759, 30768, 30790, 30831
Packard Bell	30831
Palladium	30695, 30713, 31906, 31920
Palsonic	30672, 30852, 31056, 31321
Panasonic	30503, 30490, 30571, 30703, 31362, 31462, 31490, 31579, 31762, 31834, 31905, 31908
Panda	30717, 30789, 31203
peekTon	30898, 31224
Philco	30690, 30862
Philips	30503, 30539, 30646, 30675, 30854, 30885, 31158, 31260, 31267, 31340, 31354
Philo	31345
Phonotrend	30699
PianoDisc	31024
Pioneer	30490, 30525, 30571, 30631, 31965
Plu2	30850
Pointer	30784
Polaroid	31020, 31061, 31086
Polk Audio	30539
Portland	30770
Powerpoint	30872, 31005
Presidian	30675
Prima	31228
Prinz	30831
Prism	30705, 30831
Pro2	31345
ProCaster	31004
Proceed	30672
Proline	30672, 30651, 30686, 30833, 31004, 31483
Proscan	30522
Proson	30713
Prosonic	30699, 30752
ProVision	30699, 30730, 31163, 31321, 31923
Pye	30539, 30646
Q	
QONIX	31051
R	
Qwestar	30651
Radionette	30741, 30869, 31906, 32024
RadioShack	30571
Raite	30665
RCA	30522, 30571, 30717, 30790, 30822, 31022, 31132, 31769, 31913, 31965
Realistic	30571
REC	30490
Redstar	30759, 30763, 30770, 30788, 30898, 31345, 31923
Relisys	31347
Reoc	30752, 30768
Revoy	30699, 30841
Rex	30838
Richmond	31233
Rio	30869
Roadstar	30672, 30690, 30699, 30713, 30730, 30833, 30898, 31051, 31227
Rocksonic	30789
Ronin	30872
Rotel	30558, 30623
Rowa	30717, 30759, 30872, 31004
Rownsonic	30789
S	
Saba	30651, 3055
Sabaki	30798
Saivod	30759, 30831, 31367
Salora	30741
Sampo	30752, 31321, 31347
Samsung	30490, 30573, 30744, 30199, 30820, 30899, 31044, 31075, 31635, 31932
Sansui	30784, 30695, 30751, 30763, 30768, 31051, 31228, 31230, 31695, 31832
Sanyo	30670, 30675, 30695, 30713, 30873, 31228
Scan	30705, 30850
ScanMagic	30730, 31730
ScanSonic	31695
Schaub Lorenz	30770, 30788, 31115, 31151
Schneider	30539, 30646, 30651, 30705, 30713, 30774, 30783, 30788, 30790, 30831, 30869, 31367
Schwaiger	30752
Scientific Labs	30788
Scott	30672, 30651, 31005, 31036, 31233, 31423
Seeltech	31224, 31451
SEG	30798, 30665, 30713, 30763, 30872, 30884, 31483, 31530
Sensory Science	31158

Shanghai Sharp	30672, 30630, 30675, 30713, 30752, 31256, 32015, 32024
Sharper Image	31117
Sherwood	30717, 30741, 30770
Shinco	30717
Shinsonic	30533, 30839
Siemssen	31382
Sigmathek	31005, 31224
Siltex	31224
Silva	30788, 30898
Silva Schneider	30831, 30898
SilverCrest	31152
Simaudio	30885
Singer	30690, 30751, 30768
Sistemas	30672
Skantic	30539, 30713
Skymaster	30730, 30768
Skyworth	30898
Sliding	31115
Slim Art	30784
SM Electronic	30690, 30730, 30768, 31152
Smart	30705, 30713
Sonai	30755
Sonashi	30831
Sonic Blue	30573, 30715, 30783, 30869, 31099
	30533, 31533, 30864, 30573, 30630, 30772, 31033, 31070, 31431, 31433, 31536, 31633, 31769, 31981, 32043
Sony	
Sound Color	31233
Soundmaster	30768
Soundmax	30768
Soundwave	30783
Spectra Standard	30872, 30651, 30768, 30788, 30831, 30898
Star Clusters	31152, 31227
Starlogic	31005
Starmedia	31005, 31224
Stevison	31367
Strong	30713
Sunkai	30770, 30850
Sunstech	30831
Sunwood	30788, 30898
Superscan	30821
Supervision	30768, 31152
SVA	30672, 30717, 30752, 31105
Sylvania	30630, 30675, 30821, 31268
Symphonic	30675, 30821, 31268
Synn	30768
Tandberg	30713, 31695
Tangent	31321
Targa	31227
Tatung	30770, 31695
Tchibo	30741
TCL	31180
TCM	30741, 30790
Teac	30571, 30717, 30675, 30741, 30759, 30768, 30790, 30833, 31006, 31197, 31227
Tec	30898
Technica	31367, 31695
Technics	30490, 30703, 31905
Technika	30770, 30831, 31115, 31695
Technisson	31115
Technosonic	30730, 31051, 31115
Techwood	30713, 31530
Tedalex	30690, 30768, 31004, 31228
Telefunken	30789, 30790, 30833, 31483, 31832, 31923
Teletech	30713, 30768
Tensai	30651, 30690, 30770
Tevion	30651, 30798, 30768, 30833, 30898, 31036, 31227, 31347, 31382, 31483, 31730, 31923

Theta Digital	30571
Thomson	30522, 30511, 30551
Tivo	31503
Tokai	30784, 30665, 30788, 30790, 30898
Tom-Tec	30789
Top Suxess	31224
	30503, 30573, 30539, 30695, 31045, 31154, 31503, 31510, 31769
Toshiba	
TRANS-continents	30831, 30872, 31321, 31327
Transonic	30730
Tredex	30843
TruVision	31451
Tsinghua Tongfang	31205
TSM	31224
Umax	30690, 31151
Unimax	30770
	30675, 30695, 30699, 30713, 30730, 30788, 30884, 31115, 31152, 31228, 31367, 31832
United Universum	
	30591, 30713, 30741, 30790, 30869, 31227, 31530, 31913
Uptek	30763
upXus	31345
Urban Concepts	30503, 30539
US Logic	30839
Venturer	30790
Vestel	30713, 30884, 31530
Victor	31597
Vieta	30705
Viewmaster	30862, 31224
Voxson	30690, 30730, 30774, 30831
Vtrek	31228
W	
Waitec	31151, 31224, 31233
Walkvision	30717
Waltham	31530
Welkin	30831
Wellington	30713
Weltstar	30713
Wesder	30699
Wharfedale	30686, 30751, 30752, 30790, 31832
Wilson	30831, 31233
Windsor	30713
Windy Sam	30573
WIZE	31115
X	
Woxter Xbox	31005, 31151, 31224, 30522, 31708
Xenius	30790
XLogic	30768, 31152, 31228
XMS	30770, 30788
Xoro	31183, 31250
Y	
Yakumo	31004, 31056
Yamada	30872, 31004, 31056, 31151, 31158
Yamaha	30490, 30539, 30646, 30545, 31354
Yamakawa	30665, 30872, 31104
Yukai	30730, 31730
Z	
Zenith	30503, 30591, 30741, 30869, 31906
Zeus	30784

DVD рекордер

1	4Kus	31158
A	Airis	31321
	Akira	31321
	Alba	31530
	Apex Digital	31056
	Aristona	30646
	Aspire	31168
B	Digital Belson	31086
C	Cat	31421
	cello	31730

	Centrum	31227
	Classic	31730
	Coby	31086
	Commax	31321
	Conia	31321
	CyberHome	31129, 31502
	Cytron	31347
D	Denon	30490
	Denver	31056
	Digitrex	31056
	DSE	31730
	Durabrand	31502
E	E:max	31321
	Ellion	31421
	Eltax	31321
	Emerson	30675
F	Ferguson	31730
	Firstline	31530
	Funai	30675
G	Gateway	31158
	Go Video	30741, 31158, 31730
	Goodmans	31530, 31730
	GPX	30741
	Grundig	31730
H	H & B	31421
	Humax	30646
I	iLo	31348
J	JVC	31164, 31597
K	Kansas Technologies	31530
	Kreisen	31421
	KXD	31321
L	LG	30741
	Lifetec	31347
	LiteOn	31158
	Loewe	30741
	Lumatron	31321
	Luxor	31730
M	Magnavox	30646, 30675
	Matsui	31730
	Maxent	31347
	MBO	31730
	Medion	31347
	MiCO	30751
	Mitsubishi	31403
	Mustek	31730
N	NEC	31404
O	Oopla	31158
P	Palsonic	31056, 31321
	Panasonic	30490, 31579
	Philips	30646, 31158
	Pioneer	30631
	Polaroid	31086
	ProVision	31321
	Pye	30646
R	RCA	30522
	Relisys	31347
	Roadstar	31227
S	Sampo	31347
	Samsung	30490, 31635
	ScanMagic	31730
	Schneider	30646
	SEG	31530
	Sensory Science	31158
	Sharp	30630, 30675
		31033, 31070, 31431, 31433,
	Sony	31536
	Star Clusters	31227
	Sylvania	30675
T	Tangent	31321
	Targa	31227
	Teac	31227

Techwood	31530
Tevion	31227, 31347, 31730
Thomson	30551
Toshiba	31510
U Universum	31227, 31530
V Vestel	31530
Victor	31597
W Waltham	31530
Y Yakumo	31056
Yamada	31056, 31158
Yamaha	30646
Yukai	31730
Z Zenith	30741

Моноблок телевизор / DVD плеер

A Akai	30695
Akura	31367
Alba	30695, 30884
Amstrad	31367
Apex Digital	30830
B Black Diamond	30713, 30884
Broksonic	30695
Bush	30713, 30884
C Centrum	30713
Citizen	30695
Crown	30713
D D-Vision	31367
DMTech	31271
E Elfunk	30713, 30884

Emerson	30675, 31268
ESA	31268
F Ferguson	30695, 30713, 30884
Funai	31268
G Goodmans	30713
Grandin	30713
Grundig	30539, 30695
H Hitachi	31247
J JDV	31367
JNC	31271
K Konka	31192
L Logik	30713, 30884
Luker	31367
Luxor	30713
M Magnavox	31268
Matsui	30713, 30884
Maxim	31367
N Naiko	31367
Narita	31367
Neovia	31271
O Orion	30695
P Pacific	30695
Panasonic	31490
Philips	30539, 30854, 31260
R RCA	31022
S Saivod	31367
Samsung	30899
Sansui	30695
Schneider	31367

SEG	30713, 30884
Sliding	31115
Stevison	31367
Sylvania	30630, 30675, 31268
T Technica	31367
Thomson	30551
Toshiba	30695
U United	30713, 30884, 31367
Universum	30713
V Vestel	30884

Моноблок телевизор / Видеомагнитофон

T Thomson	30551
------------------	-------

Моноблок телевизор/видеомагнитофон/DVD плеер

A Akai	30899
E Emerson	30821
ESA	30821
M Magnavox	30821
P Panasonic	31362, 31462
R RCA	31132
S Sharp	30630
Superscan	30821
Sylvania	30821
Symphonic	30821
T Toshiba	31045

Предустановленные коды	32134		30490
Модели DENON	DVD-550	DVD-2800II	DVD-800
	DVD-700	DVD-2900	DVD-1600
	DVD-900	DVD-2910	DVD-2000
	DVD-1000	DVD-2930	DVD-2500
	DVD-1400	DVD-3800	DVD-3000
	DVD-1500	DVD-3910	DVD-3300
	DVD-1710	DVD-3930	
	DVD-1910	DVD-A11	
	DVD-1930	DVD-A1	
	DVD-2200	DVD-A1XV	
	DVD-2800		

[*]: Коды, устанавливаемые при поставке с завода-изготовителя

DENON
TOKYO, JAPAN
www.denon.com

Denon Brand Company, D&M Holdings Inc.

DENON

АУДИО/ВИДЕО РЕСИВЕР ПРОСТРАНСТВЕННОГО ЗВУЧАНИЯ

AVR-4308

AVR-3808

Инструкция по эксплуатации (Описание дополнительных функций)

Инструкция по эксплуатации ресивера AVR-4308 / AVR-3808 состоит из двух частей:

- «Основная инструкция» и «Описание дополнительных функций» (данный текст)

Данный текст содержит описание только дополнительных и измененных функций.

- Дополнительные и измененные пункты помечены в меню GUI (графическом интерфейсе пользователя) символом «§».
- Схема построения меню: AVR-4308 (§ стр. 2), AVR-3808 (§ стр. 3).

Если «Основная инструкция» и «Описание дополнительных функций» содержат пункты с одинаковыми названиями, то ознакомьтесь, пожалуйста, с Основной инструкцией.

ЗАМЕЧАНИЕ ОБ УТИЛИЗАЦИИ

Упаковочные материалы ресивера могут быть подвергнуты переработке и повторному использованию. Утилизируйте, пожалуйста, все материалы в соответствии с местными правилами вторичной переработки отходов.

Использованные батарейки нельзя просто выбрасывать или сжигать. Их утилизация должна производиться в соответствии с местными правилами, касающимися химических отходов.

Ресивер и прилагаемые к нему принадлежности, за исключением батареек, представляют собой изделия, пригодные для использования в соответствии с требованиями директивы WEEE (директива ЕС об утилизации электрического и электронного оборудования).

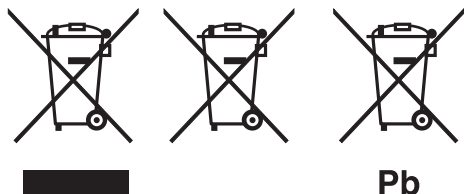

ДОПОЛНИТЕЛЬНЫЕ ФУНКЦИИ

1. Возможность использования новой док-станции DENON ASD-11R для плеера iPod.

Подключив плеер iPod к док-станции ASD-11R, вы можете воспроизводить с плеера музыку, фотографии и фильмы.

2. Функция Audyssey Dynamic Volume

Помимо постоянного контроля над источником сигнала, функция Audyssey Dynamic Volume обеспечивает оптимальную регулировку уровня громкости без уменьшения динамического диапазона аудиосигнала.

3. Функция Audyssey Dynamic EQ

Функция Audyssey Dynamic EQ обеспечивает сохранение качества звука при низких уровнях громкости.

4. Функция управления через интерфейс HDMI

Подключив к ресиверу телевизор или рекордер, поддерживающие интерфейс HDMI (с помощью соответствующего кабеля), вы сможете включать/выключать питание, регулировать громкость и выполнять другие основные операции ресивера с помощью пульта дистанционного управления от телевизора.

СОДЕРЖАНИЕ

Схема построения меню

Для ресивера AVR-4308	2
Для ресивера AVR-3808	3

Ручная настройка

Настройка интерфейса HDMI	4
1 Управление через интерфейс HDMI	4
Настройка параметров	5
1 GUI [Графический интерфейс пользователя]	5
2 Порт RS-232C	5
3 Добавление новых функций	5

Выбор источника сигнала

Настройки, связанные с воспроизведением различных источников входных сигналов	5
1 Назначение	5

Параметры

Аудиопараметры	6
1 Параметры режима пространственного звучания	6
2 Настройка функции Audyssey	6

Воспроизведение

Подготовительные действия	8
Включение питания	8
Воспроизведение информации с плеера iPod®	8
Основные операции	8
Прослушивание музыки	9
Просмотр видео (режим Browse)	9
Просмотр фотографий или видео (режим Remote)	10

Прочие операции и функции

Удобные функции	10
Функция управления через интерфейс HDMI	10
Функция быстрого выбора	11

Дополнительная информация

Диагностика и устранение неисправностей

Схема построения меню

Для ресивера AVR-4308

Символом помечены добавленные функции

Information [Информация]

- Status [Статус]
- MAIN ZONE [Основная зона]
- ZONE2/3/4 [Зона 2/3/4]
- Auto Input Signal [Автоматический выбор сигнала]
- HDMI Information [Информация об интерфейсе HDMI]
- Auto Surround Mode [Автоматический выбор режима пространственного звучания]
- Quick Select [Быстрый выбор]
- Preset Station [Предрегулированные настройки станции]

Parameter [Параметры]

- Параметры звука
- Surround Pateiler [Параметры пространственного звучания]
- Mode [Режим]
- Sptia EQ [Эквалайзер для просмотра фильма]
- DRC [Управление динамическим диапазоном]
- D.COMP [Сжатие динамического диапазона]
- LFE [Канал низкочастотных эффектов]
- Center [Центральный фронт]
- Surround [Окружающий]
- Dimension [Пропорция звукового поля]
- Center Width [Ширина центра]
- Delay Time [Время задержки]
- Effect [Эффект]
- Effect Level [Уровень эффекта]
- Room Size [Объем звукового поля]
- HDMI [Настройка эквалайзера]
- SR CH On [Вход тылового канала]
- Subwoofer Att. [Область сигнала сабвуфера]
- Subwoofer [Сабвуфер]
- Delay [Параметры, используемые по умолчанию]
- Tone [Тембр]
- Tone Delay [Отключение регулировки тембра]
- Bass [Низкие частоты]
- Treble [Высокие частоты]

Audyssey Settings [Настройки функций Audyssey]

- Room EQ [Настройка эквалайзера в соответствии с акустической комнатой]
- Dynamic EQ [Динамический эквалайзер]
- Dynamic Volume [Динамический уровень громкости]
- Setting [Настройка]
- RESTORER [Восстановление связей аудиосигналов]
- Night Mode [Ночной режим]
- Audio Delay [Задержка аудиосигнала]
- Picture Adjust [Настройка изображения]
- Contrast [Контрастность]
- Brightness [Яркость]
- Screen Level [Цветовая насыщенность]
- Hue [Оттенок]

Source Select [Выбор источника сигнала]

- TUNER [FM/AM] [Тюнер FM/AM]
- Source Level [Уровень сигнала от источника]
- Play [Воспроизведение]
- Auto Preset [Автоматическая предрегулированная настройка]
- Preset Skip [Пропуск предрегулированной настройки]
- Preset Name [Имя предрегулированной настройки]
- Input Mode [Входной режим]
- Rename [Редактирование имени]
- Other [Прочее]
- Video Select [Выбор источника видеосигнала]
- Source Level [Уровень сигнала от источника]
- PHONO [Программатор пластинок]
- Input Mode [Входной режим]
- Rename [Редактирование имени]
- Other [Прочее]
- Video Select [Выбор источника видеосигнала]
- Source Level [Уровень сигнала от источника]

NET/USB [Сеть/Порт USB]

- Play [Воспроизведение]
- Auto Tune [Автоматическая настройка]
- Preset Skip [Пропуск предрегулированной настройки]
- Tuning Aid [Помощь при настройке]
- DRC Value [Степень сжатия динамического диапазона]
- Input Mode [Входной режим]
- Rename [Редактирование имени]
- Other [Прочее]
- Video Select [Выбор источника видеосигнала]
- Source Level [Уровень сигнала от источника]

DAB [Цифровое вещание]

- Play [Воспроизведение]
- Auto Tune [Автоматическая настройка]
- Preset Skip [Пропуск предрегулированной настройки]
- Tuning Aid [Помощь при настройке]
- DRC Value [Степень сжатия динамического диапазона]
- Input Mode [Входной режим]
- Rename [Редактирование имени]
- Other [Прочее]
- Video Select [Выбор источника видеосигнала]
- Source Level [Уровень сигнала от источника]

Surround Mode [Режим пространственного звучания]

- STEREO [Стерео]
- DIRECT [Прямое воспроизведение]
- STANDARD [Стандартное воспроизведение]
- DOLBY PLIIK, DOLBY PULI или DOLBY PL [Dolby PLIIK, Dolby PULI или Dolby PL]
- DTS NEO 6
- 7 CH STEREO [7-канальное стерео]
- WIDE SCREEN [Широкий экран]
- SUPER STADIUM [Большой стадион]
- ROCK ARENA [Рок-концерт]
- JAZZ CLUB [Джаз-клуб]
- CLASSIC CONCERT [Концерт классической музыки]
- MONO MOVIE [Монофонический фильм]
- VIDEO GAME [Видеоигра]
- MATRIX
- VIRTUAL [Псевдо-пространственное звучание]

Auto Setup [Автоматическая настройка]

- Auto Setup [Автоматическая настройка]
- STEP 1: Speaker Detection [Этап 1: Обнаружение акустических систем]
- STEP 2: Measurement [Этап 2: Измерения]
- STEP 3: Calibration [Этап 3: Расчет]
- STEP 4: Check [Этап 4: Проверка]
- STEP 5: Store [Этап 5: Сохранение в памяти]

Option [Параметры]

- Direct Mode [Режим прямого воспроизведения]
- Mic Select [Выбор микрофона]

- Parameter Check [Проверка параметров]
- Speaker Configuration Check [Проверка конфигурации акустических систем]
- Distance Check [Проверка расстояния]
- Channel Level Check [Проверка уровня каналов]
- Crossover Frequency Check [Проверка частоты кроссовера]
- EQ Check [Проверка эквалайзера]
- Restore [Восстановление исходных значений]

Manual Setup [Ручная настройка]

- Speaker Setup [Настройка акустических систем]
- Speaker Configuration [Конфигурация акустических систем]
- Subwoofer Mode [Режим работы сабвуфера]
- Distance [Расстояние]
- Channel Level [Уровень канала]
- Crossover Frequency [Частота кроссовера]
- Surround Speaker [Акустические системы пространственного звучания]
- HDMI Setup [Настройка интерфейса HDMI] (стр. 4)
- Ip Scaler [Преобразователь-черессточной/прогрессивной развертки]
- Resolution [Разрешение]
- Progressive Mode [Прогрессивная развертка]
- Aspect [Формат изображения]
- Color Space [Цветовое пространство]
- RGB Range [Диапазон RGB]
- Auto Lip Sync [Автоматическая синхронизация арматуры]
- Audio [Аудиосигнал]
- Monitor Out [Выход на устройство отображения]

- Dynamic Option [Режим смешивания каналов]
- Auto Surround Mode [Автоматический выбор режима пространственного звучания]
- Manual EQ [Ручная настройка эквалайзера]
- Network Setup [Настройка сети]
- Network Setup [Настройка сети]
- Other [Прочее]
- Power Save [Энергосбережение]
- Channel [Канал]
- PC Language [Язык ПК]
- Network Information [Информация о сети]
- Zone Setup [Настройка зон]
- ZONE1 / ZONE2 [Зона 2 / Зона 3]
- Bass [Низкие частоты]
- Treble [Высокие частоты]
- HFR [Формат высоких частот]
- Left Level [Уровень левого канала]
- Right Level [Уровень правого канала]
- Channel [Канал]
- Volume Limit [Максимальный уровень громкости]
- Power On Level [Уровень громкости при включении]
- Mute Level [Уровень приглушения звука]

HDMI Control [Управление через интерфейс HDMI]

- Control [Управление]
- Control Monitor [Управляющее устройство отображения]
- Power Off Control [Управление выключением питания]
- Audio Setup [Настройка звука]
- EXT. IN Setup [Настройка входа EXT. IN]
- Surround Speaker [Акустические системы пространственного звучания]
- Subwoofer Level [Уровень сигнала сабвуфера]
- 2ch Direct/Stereo [2-канальный прямой/Сте-

232C Port [Порт RS-232C]

- Dimmer [Яркость дисплея]
- Setup Lock [Блокировка настроек]
- Maintenance Mode [Режим обслуживания программного обеспечения]
- Firmware Update [Обновление встроенного программного обеспечения]
- Add New Feature [Добавление новых функций]
- Language [Язык]

Information [Информация]

- Status (Состояние)
- MAIN ZONE (Основная зона)
- ZONE2/3 (Зона 2/3)
- Audio Input Setup (Входной аудиосигнал)
- HDMI Information (Информация об интерфейсе HDMI)
- Auto Surround Mode (Автоматический выбор режима пространственного звучания)
- Quick Select (Быстрый выбор)
- Presets Station (Предварительно настроенная станция)

Parameter [Параметры]

(стр. 6, 7)

- Параметры звука
 - Surround Parameter (Параметры пространственного звучания)
 - Mode (Режим)
 - Speaker EQ (Эквалайзер для проектора/фильма)
 - DRS (Управление динамическим диапазоном)
 - D.COMP (Схематический динамический диапазон)
 - LFE (Канал низкочастотных эффектов)
 - Center Level (Центральный эффект)
 - Phase (Фаза)
 - Dimension (Протяженность звукового поля)
 - Center Width (Ширина центра)
 - Center Time (Время задержки)
 - Effect (Эффект)
 - Effect Level (Уровень эффекта)
 - Room Size (Объем звукового поля)
 - AFDM (Автоматическое обнаружение идентификатора)
 - SE-CH-OUT (Выход тылового канала)
 - Subwoofer Att. (Слабление сигнала сабвуфера)
 - Subwoofer (Сабвуфер)
 - Default (Параметры, используемые по умолчанию)
 - Tone (Тембр)
 - Tone Defeat (Отключение регуляторов тембра)
 - Bass (Низкие частоты)
 - Treble (Высокие частоты)
- Audyssey (Настройки функций Audyssey)
 - Room EQ (Настройка эквалайзера в соответствии с акустической комнатой)
 - Dynamic EQ (Динамический эквалайзер)
 - Dynamic Volume (Динамический уровень громкости)
 - Setting (Настройка)
 - RESTORE (Восстановление схематического плана)
 - Night Mode (Ночной режим)
 - Audio Delay (Задержка аудиосигнала)
 - Picture Adjust (Настройка изображения)
 - Contrast (Контрастность)
 - Brightness (Яркость)
 - Colora Level (Цветовая насыщенность)
 - Hue (Оттенок)

Source Select [Выбор источника сигнала]

(стр. 5, 6)

- TUNER (FM/AM) (Тюнер FM/AM)
 - PHONO (Прокрутка пластинок)
 - Play (Воспроизведение)
 - Input Mode (Входной режим)
 - Auto Preset (Автоматическая предустановка)
 - Other (Прочее)
 - Video Select (Выбор источника видеосигнала)
 - Source Level (Уровень сигнала от источника)
- CD, DVD, HDR, TV/CBL, SAT, VCR, DVR, V.AUX (CD тюнер, DVD тюнер, HDR плеер, телевизор/абсолютный декодер, спутниковый ресивер, видеорегилятор, цифровой видеорекордер, дополнительный видеовход)
 - Play (Play) (Воспроизведение (плеер Play))
 - Playback Mode (Play) (Режим воспроизведения (плеер Play))
 - ASST (Назначение)
 - Input Mode (Входной режим)
 - Input Mode (Входной режим)
 - Other (Прочее)
 - Video Select (Выбор источника видеосигнала)
 - Source Level (Уровень сигнала от источника)

Surround Mode [Режим пространственного звучания]

- STEREO (Стерео)
- DIRECT (Прямое воспроизведение)
- STANDARD (Стандартное воспроизведение)
- DOLBY PLIX, DOLBY PLII или DOLBY PL (Dolby Digital, Dolby Digital II или Dolby Digital Live)
- DTS NEO-6
- 7 CH STEREO (7-канальное стерео)
- SUPER SCREEN (Широкий экран)
- ROCK ARENA (Рок-концерт)
- JAZZ CLUB (Джаз-клуб)
- CLASSIC CONCERT (Концерт классической музыки)
- MONO MOVIE (Монофонический фильм)
- WATRX (Вспарывающее пространство)
- WIRTUAL (Вспарывающее пространство)

Auto Setup [Автоматическая настройка]

- Auto Setup (Автоматическая настройка)
 - STEP 1: Speaker Definition (Этап 1: Обнаружение акустических систем)
 - STEP 2: Measurement (Этап 2: Измерения)
 - STEP 3: Calculation (Этап 3: Расчет)
 - STEP 4: Check (Этап 4: Проверка)
 - STEP 5: Store (Этап 5: Сохранение в памяти)
- Option (Параметры)
 - Direct Mode (Режим прямого воспроизведения)
 - Mic Select (Выбор микрофона)
- Parameter Check (Проверка параметров)
 - Speaker Configuration Check (Проверка конфигурации акустических систем)
 - Distance Check (Проверка расстояния)
 - Channel Level Check (Проверка уровня каналов)
 - Crossover Frequency Check (Проверка частоты кроссовера)
 - EQ Check (Проверка эквалайзера)
 - Restore (Восстановление исходных значений)

Manual Setup [Ручная настройка]

(стр. 4, 5)

- Auto Surround Mode (Автоматический выбор режима пространственного звучания)
 - Manual EQ (Ручная настройка эквалайзера)
 - Network Setup (Настройка сети)
 - Other (Прочее)
 - Power Switch (Энергосбережение)
 - Speaker (Смear)
 - PC Language (Язык ПК)
 - Network Information (Информация о сети)
 - ZONE2 / ZONE3 (Зона 2 / Зона 3)
 - Base (Низкие частоты)
 - Treble (Высокие частоты)
 - Lch Level (Уровень левого канала)
 - Rch Level (Уровень правого канала)
 - Channel (Канал)
 - Volume Limit (Максимальный уровень громкости)
 - Power On Level (Уровень громкости при включении)
 - Mute Level (Уровень приглушения звука)
- Speaker Setup (Настройка акустических систем)
 - Speaker Configuration (Конфигурация акустических систем)
 - Subwoofer Mode (Режим работы сабвуфера)
 - Distance (Расстояние)
 - Channel Level (Уровень канала)
 - Crossover Frequency (Частота кроссовера)
 - Surround Speaker (Акустические системы пространственного звучания)
 - HDMI Setup (Настройка интерфейса HDMI)
 - 1/3 Scaler (Преобразователь частотной пропускной способности)
 - Resolution (Разрешение)
 - Progressive Mode (Прогрессивная развертка)
 - Aspect (Обрезка изображения)
 - Color Space (Цветовое пространство)
 - RGB Range (Диапазон RGB)
 - Auto Lip Sync (Автоматическая синхронизация артикуляции)
 - Audio (Аудиосигнал)
 - HDMI Control (Управление через интерфейс HDMI)
 - Control (Управление)
 - Power Off Control (Управление выключением питания)
- Option Setup (Дополнительные опции) (стр. 5)
 - Ampl Assign (Назначение усилителя)
 - Volume Control (Регулирование громкости)
 - Power On Level (Уровень громкости при включении)
 - Mute Level (Уровень приглушения звука)
 - Source Delete (Удаление источника сигнала)
 - GUI (Графический интерфейс пользователя)
 - Screen (Функция сохранения экрана)
 - Format (Формат)
 - Text (Текст)
 - NET/USB (Сеть/Порт USB)
 - IPod (Плеер iPod)
 - Tuner (Тюнер)
 - Quick Select Name (Имя для быстрого выбора)
 - Trigger Out 1 (Триггерный выход 1)
 - Trigger Out 2 (Триггерный выход 2)
 - Remote ID (Идентификатор пульта дистанционного управления)
 - 232C Port (Порт RS-232C)
 - Dimmer (Яркость дисплея)
 - Setup Lock (Блокировка настроек)
 - Maintenance Mode (Режим обслуживания)
 - Feature Update (Обновление встроенного программного обеспечения)
 - Add New Feature (Добавление новых функций)
 - Language (Язык)



Символы, используемые для указания кнопок в этой инструкции:

- Кнопка, имеющаяся и на ресивере, и на пульте дистанционного управления → КНОПКА
- Кнопка, имеющаяся только на ресивере → <КНОПКА>
- Кнопка, имеющаяся только на пульте дистанционного управления → [КНОПКА]

<Рисунок: ресивер AVR-4308>

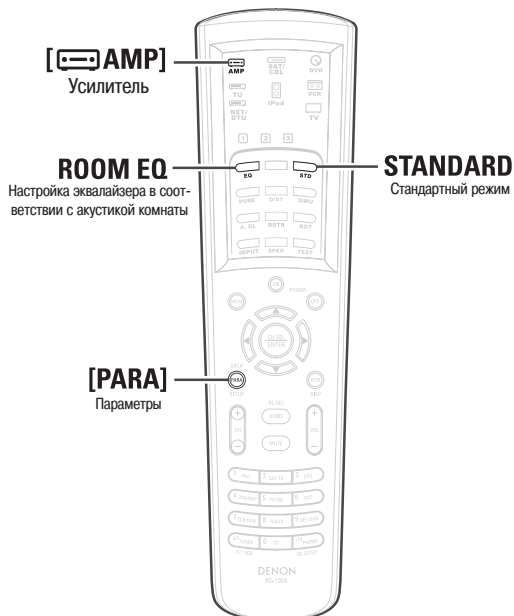
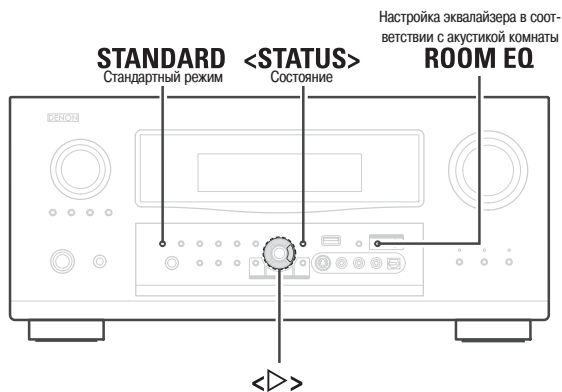

GUI



Ручная настройка

Произведите точную настройку параметров.

Настройка интерфейса HDMI

Произведите настройку аудио/видео сигнала для интерфейса HDMI.

GUI



● Структура меню ●

Ручная настройка

Настройка интерфейса HDMI

1 Управление через интерфейс HDMI

1 Управление через интерфейс HDMI

Произведите настройку функции управления интерфейса HDMI.

Управление

Включение/выключение функции управления через интерфейс HDMI.

[Выбираемые опции] **ON** [Включено] **OFF** [Выключено]

Примечание:

Если для пункта «Control» [Управление] выбрана опция «ON», то автоматически изменяется назначение для пунктов «HDMI» и «Digital» [Цифровой сигнал] меню GUI «Source Select» – «Assign» [«Выбор источника сигнала» – «Назначение»] (стр. 5, 6).

Управляющее устройство отображения (только для модели AVR-4308)

Выберите в пункте HDMI Control [Управление через интерфейс HDMI] подключенное устройство отображения.

[Выбираемые опции] **Monitor1** [Устройство отображения 1] **Monitor2** [Устройство отображения 2]



Эти настройки можно производить только в том случае, если для пункта «Control» выбрана опция «ON».

Управление выключением питания

Управление выключением питания через интерфейс HDMI.

[Выбираемые опции] **ON** [Включено] **OFF** [Выключено]



- Эти настройки можно производить только в том случае, если для пункта «Control» выбрана опция «ON».
- Для выполнения описанных выше настроек ознакомьтесь с инструкцией по эксплуатации всех подключенных компонентов.

Примечание:

- Если опции пункта «Control» были изменены, то после этого обязательно выключите подключенные компоненты и затем включите их снова.
- Функция управления через интерфейс HDMI не действует, если подключенные компоненты не включены.
- Дополнительную информацию см. в разделе «Функция управления через интерфейс HDMI» (стр. 10).



- При использовании интерфейса HDMI аудио- и видеосигналы передаются одновременно. Для воспроизведения видеосигнала, назначенного входу «HDMI», и аудиосигнала, назначенного входу «Digital» [Цифровой], выберите в пункте «Source Select» – «Input Mode» [Выбор источника сигнала] – «Входной режим» меню GUI опцию «Digital».
- Если устройство отображения подключено к ресиверу AVR-4308 / AVR-3808 с помощью кабеля HDMI и если устройство отображения не совместимо с воспроизводимым аудио сигналом интерфейса HDMI, то на устройство отображения будет подаваться только видеосигналы.
- Аудиосигналы, подаваемые на аналоговые, цифровые и EXT.IN разъемы, на устройстве отображения не выводятся.

Примечание:

Если для пункта «HDMI Control» [Управление через интерфейс HDMI] (стр. 4) выбрана опция «ON» [Включено], то интерфейс HDMI нельзя назначить источнику «TV/CBL».

Цифровое подключение

Выберите цифровой вход и назначьте ему источник сигнала.

[Источник входного сигнала] **CD** **DVD** **HDP** **TV/CBL** **SAT** **VCR**
DVR **V.AUX**

[Выбираемые опции] **Coaxial1 ~ 3** [Коаксиальный вход 1 ~ 3] **Optical1 ~ 4**

[Оптический вход 1 ~ 4] **DENON LINK** * **None** [Источник не задан]

Источник входного сигнала	CD	DVD	HDP	TV/CBL	SAT	VCR	DVR	V.AUX
Настройка, используемая по умолчанию	Coaxial 3	Coaxial 1	Источник не задан	Coaxial 2	Optical 1	Optical 3	Optical 2	Optical 4

* При подключении DVD плеера DENON и интерфейса DENON LINK необходимо обязательно использовать опцию «DENON LINK».

Если для пункта «HDMI Control» выбрана опция «ON», то настройка цифрового разъема, назначенного источнику «TV/CBL», изменяется на «Optical3».

Примечание:

- Эти настройки нельзя производить для источников входного сигнала, которым назначен «iPod dock» [Док-станция плеера iPod].
- Если источник сигнала, которому назначен «DENON LINK», выбран в главной зоне, то сигналы формата PCM и сетевые аудиосигналы (Интернет-радио, музыкальный сервер или USB порт), поступающие с цифрового входа, не могут быть выведены с аналогового выхода REC OUT или на другие зоны.



Параметры

Аудиопараметры

Настройте параметры, относящиеся к звуку.

● Структура меню ●

Параметры

- Аудиопараметры
 - 1 Параметры режима пространственного звучания
 - 2 Настройка функции Audyssey

1 Параметры режима пространственного звучания

Произведите настройку параметров режима пространственного звучания. Для разных режимов пространственного звучания задаются разные параметры.

SB CH Out [Выход тылового канала] (для многоканальных источников сигнала)

Выберите режим воспроизведения тыловых каналов.

[Выбираемые опции]

NON MTRX **MTRX ON** **PLIIx CINEMA** *1 **PLIIx MUSIC** *2
ES MTRX *3 **ES DSCRT** *4 **DSCRT ON** **OFF**

- *1 Эту опцию можно выбирать только в том случае, если для пункта «Surround Back» [Тыловой канал] GUI меню «Manual Setup» – «Speaker Setup» – «Speaker Configuration» [«Ручная настройка» – «Настройка акустических систем» – «Конфигурация акустических систем»] выбрана опция «2spkr» [2 акустические системы].
- *2 Эту опцию можно выбирать только в том случае, если для пункта «Surround Back» [Тыловой канал] GUI меню «Manual Setup» – «Speaker Setup» – «Speaker Configuration» [«Ручная настройка» – «Настройка акустических систем» – «Конфигурация акустических систем»] выбрана опция «2spkr» [2 акустические системы] или «1spkr» [1 акустическая система].
- *3 Эту опцию можно выбирать при воспроизведении источников DTS сигнала.
- *4 Эту опцию можно выбирать при воспроизведении источников DTS сигнала, содержащего дискретный идентификатор 6.1-канального сигнала.



При использовании тыловой акустической системы вы можете изменить настройку пункта «SB CH Out», нажав кнопку STANDARD.

2 Настройка функции Audyssey

Настройте пункты Room EQ [Настройка эквалайзера в соответствии с акустикой комнаты], Dynamic EQ [Динамический эквалайзер] и Dynamic Volume [Динамический уровень громкости].

Room EQ [Настройка эквалайзера в соответствии с акустикой комнаты]

[Выбираемые опции]

Audyssey : Оптимизация частотных характеристик всех акустических систем.

Audyssey Byp. L/R : Оптимизация частотных характеристик акустических систем, кроме левой и правой.

Audyssey Flat : Оптимизация частотных характеристик всех акустических систем с целью обеспечения одинакового воспроизведения всех частот.

Manual : Настройка частотных характеристик с использованием пункта «Manual EQ» [Ручная настройка эквалайзера].

OFF : Выключение эквалайзера.



Выполнение операций с передней панели ресивера или с помощью пульта дистанционного управления

Нажмите кнопку ROOM EQ.



- При выборе опции «Audyssey», «Audyssey Byp. L/R» или «Audyssey Flat» светится индикатор **AUDYSSEY MULTEQ XT**.
- Если после выполнения операции автоматической настройки (Auto Setup) были изменены конфигурация акустических систем, расстояние, уровень канала или частота кроссовера (без увеличения количества акустических систем, для которых производилась настройка), то будет светиться только индикатор «AUDYSSEY MULTEQ XT».



- Опции «Audyssey», «Audyssey Byp. L/R» и «Audyssey Flat» можно выбирать только после выполнения операции автоматической настройки.
- После выполнения операции автоматической настройки для пункта «Room EQ» автоматически выбирается опция «Audyssey».
- Если настройки акустических систем, для которых в ходе операции автоматической настройки были заданы опции «None» [Отсутствуют], будут изменены, то опции «Audyssey», «Audyssey Byp. L/R» и «Audyssey Flat» выбирать нельзя. Для выбора опций либо повторите операцию автоматической настройки, либо возвратитесь к настройкам, которые были установлены в процессе предварительной автоматической настройки (с помощью пункта «Auto Setup» – «Parameter Check» – «Restore» [«Автоматическая настройка» – «Проверка параметров» – «Восстановление»]).
- При использовании наушников или режима EXT.IN опцию «Room EQ» выбрать нельзя.

Dynamic EQ [Динамический эквалайзер]

Технология Audyssey Dynamic EQ™ устраняет проблему ухудшения качества звука при пониженном уровне громкости и делает это с учетом восприятия звука человеком и акустических характеристик помещения. Чтобы обеспечить сбалансированный звук для каждого слушателя при любом уровне громкости, Audyssey Dynamic EQ работает в тандеме с Audyssey MultEQ® XT.

[Выбираемые опции]

ON : Функцию Dynamic EQ используется.

OFF : Функцию Dynamic EQ не используется.

 **Выполнение операций с передней панели ресивера или с пульта дистанционного управления**
Нажимайте кнопку [PARA].

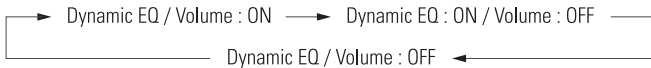

- Пункт «Dynamic EQ» можно изменять только в том случае, если была выполнена процедура автоматической настройки (Auto Setup).
- После проведения процедуры автоматической настройки для пункта «Dynamic EQ» автоматически выбирается опция «ON».
- Пункт «Dynamic EQ» невозможно изменять в следующих ситуациях:
 - Если не удалось успешно выполнить процедуру Auto Setup.
 - Если после выполнения процедуры Auto Setup количество используемых акустических систем увеличено по сравнению с числом систем, для которых производились измерения.
- Если для пункта «Room EQ» пользователь выбирает опцию «OFF» [Выключено] или «Manual» [Ручная настройка], то для пункта «Dynamic EQ» автоматически задается опция «OFF».
- Если перед или после выполнения процедуры Auto Setup количество акустических систем увеличилось или если вы нажали кнопку [PARA], то на дисплее отображается индикация «Run Audyssey» [Выполните Audyssey]. В этом случае либо еще раз выполните процедуру Auto Setup, либо с помощью меню «Auto Setup» – «Parameter Check» – «Restore» [«Автоматическая настройка» – «Проверка параметров» – «Восстановление»] верните настройки, существовавшие после выполнения Auto Setup.

Примечание:

- Если для пункта «Dynamic EQ» пользователь выбирает опцию «ON» [Включено], то функции «Tone» [Регулировка тембра] и «Night Mode» [Ночной режим] использовать нельзя.

Условия действия для каждой функции

- **Dynamic EQ:** Если для пункта «Room EQ» выбрана опция «Audyssey», «Audyssey Вур. L/R» или «Audyssey Flat».
- **Dynamic Volume:** Если для пункта «Dynamic EQ» выбрана опция «ON»
- **Setting:** Если для пункта «Dynamic Volume» выбрана опция «ON»

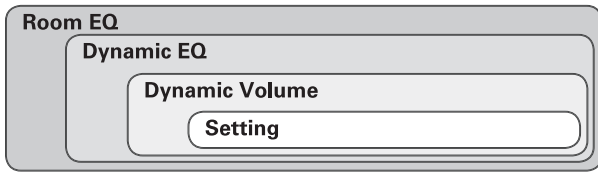

Dynamic Volume [Динамический уровень громкости]

Функция Audyssey Dynamic Volume™ устраняет проблему больших колебаний громкости между телепрограммами и рекламными роликами, а также между тихими и громкими местами видеофильмов.

В состав функции Dynamic Volume интегрирована технология коррекции звука Audyssey Dynamic EQ, поэтому, когда громкость воспроизведения регулируется автоматически, воспринимаемые на слух уровни низких частот, звуковой баланс, ощущение пространственного звучания и чистота диалога остаются неизменными.

[Выбираемые опции]

ON : Функция Dynamic Volume используется.
Эффект действия функции Dynamic Volume будет сказываться при уровне, заданном в настройке «Setting».

OFF : Функция Dynamic Volume не используется.

 **Выполнение операций с передней панели ресивера или с пульта дистанционного управления**
Нажимайте кнопку [PARA].

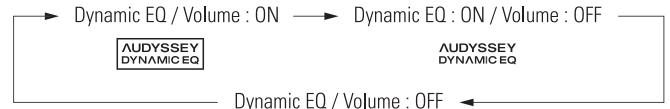

- Пункт «Dynamic Volume» можно изменять только в том случае, если была выполнена процедура автоматической настройки Auto Setup.
- Пункт «Dynamic Volume» невозможно изменять в следующих ситуациях:
 - Если не удалось успешно выполнить процедуру Auto Setup.
 - Если после выполнения процедуры Auto Setup количество используемых акустических систем увеличено по сравнению с числом систем, для которых производились измерения.
- Если для пункта «Room EQ» выбирается опция «OFF» [Выключено] или «Manual» [Ручная настройка], то для пункта «Dynamic Volume» автоматически задается опция «OFF».
- Если перед или после выполнения процедуры Auto Setup количество акустических систем увеличилось, или если вы нажали кнопку [PARA], то на дисплее отображается индикация «Run Audyssey» [Выполните Audyssey]. В этом случае либо еще раз выполните процедуру Auto Setup, либо с помощью меню «Auto Setup» – «Parameter Check» – «Restore» [«Автоматическая настройка» – «Проверка параметров» – «Восстановление»] верните настройки, существовавшие после выполнения Auto Setup.

Примечание:

Невозможно одновременно использовать функции «Dynamic Volume» и «Night Mode».

Setting [Настройка]

Этот параметр можно настраивать только в том случае, если для пункта «Dynamic Volume» выбрана опция «ON».

Параметр определяет эффект от действия функции Dynamic Volume.

[Выбираемые опции]

Midnight [Полночь]: Высокая степень сжатия, в наибольшей степени влияющая на громкость и обеспечивающая всем звукам одинаковый уровень громкости.

Evening [Вечер]: Средняя степень сжатия, не позволяющая громким и тихим звукам звучать, соответственно, громче и тише среднего уровня громкости.

Day [День]: Низкая степень сжатия, обеспечивающая минимальную регулировку самых громких и самых тихих звуков.

Примечание:

- Пункт «Setting» можно настраивать только в том случае, если была выполнена процедура автоматической настройки Auto Setup.
- Пункт «Setting» невозможно настраивать в следующих ситуациях:
 - Если не удалось успешно выполнить процедуру Auto Setup.
 - Если после выполнения процедуры Auto Setup количество используемых акустических систем увеличено по сравнению с числом систем, для которых производились измерения.
- Если для пункта «Dynamic Volume» выбрана опция «OFF».

О функции Dynamic EQ

Технология Audyssey Dynamic EQ™ решает проблему ухудшения качества звука при пониженном уровне громкости и делает это с учетом восприятия звука человеком и акустических характеристик помещения. Функция Dynamic EQ в каждый момент времени выбирает правильную амплитудно-частотную характеристику (АЧХ) и уровни пространственного звучания при любой громкости, выбранной пользователем. В результате действия функции уровень низкочастотных звуков, звуковой баланс и ощущение пространственного звучания остаются неизменными при любых уровнях громкости. Функция Dynamic EQ сопоставляет информацию об уровнях входных сигналов от источника с данными о фактических уровнях звука, создаваемых акустическими системами в помещении – это является необходимым условием для принятия правильного решения о коррекции громкости звука. Чтобы обеспечить правильно сбалансированный звук для каждого слушателя при любом уровне громкости, Audyssey Dynamic EQ работает в тандеме с многофункциональным эквалайзером Audyssey MultEQ.

О функции Dynamic Volume

Функция Audyssey Dynamic Volume™ решает проблему больших колебаний громкости между телепрограммами и рекламными роликами, а также между тихими и громкими местами видеофильмов. Функция Dynamic Volume принимает во внимание предпочтительную настройку громкости, сделанную пользователем, и в режиме реального времени отслеживает, как воспринимается слушателями громкость воспроизводимого программного материала, чтобы принять решение, следует ли произвести какую-либо регулировку. Всякий раз, когда это необходимо, Dynamic Volume производит необходимые быстрые или постепенные регулировки, поддерживая требуемый уровень громкости воспроизведения при одновременной оптимизации динамического диапазона. В состав функции Dynamic Volume интегрирована технология коррекции звука Audyssey Dynamic EQ, поэтому, когда громкость воспроизведения регулируется автоматически, воспринимаемые на слух уровни низких частот, звуковой баланс, ощущение пространственного звучания и чистота диалога остаются неизменными при просмотре видеофильмов, переключении телеканалов или при переходе от стереофонического воспроизведения к воспроизведению аудиоданных в форматах пространственного звучания.

Воспроизведение



Символы, используемые для указания кнопок в этой инструкции:

- Кнопка, имеющаяся и на ресивере, и на пульте дистанционного управления → **КНОПКА**
- Кнопка, имеющаяся только на ресивере → **<КНОПКА>**
- Кнопка, имеющаяся только на пульте дистанционного управления → **[КНОПКА]**

<Рисунок: ресивер AVR-4308>

<SOURCE SELECT>

Выбор источника сигнала

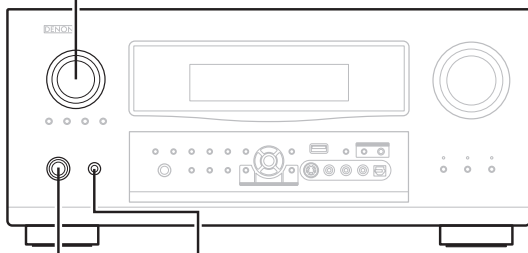

<ON/STANDBY> **<POWER>**
Включено/Дежурный режим Питание

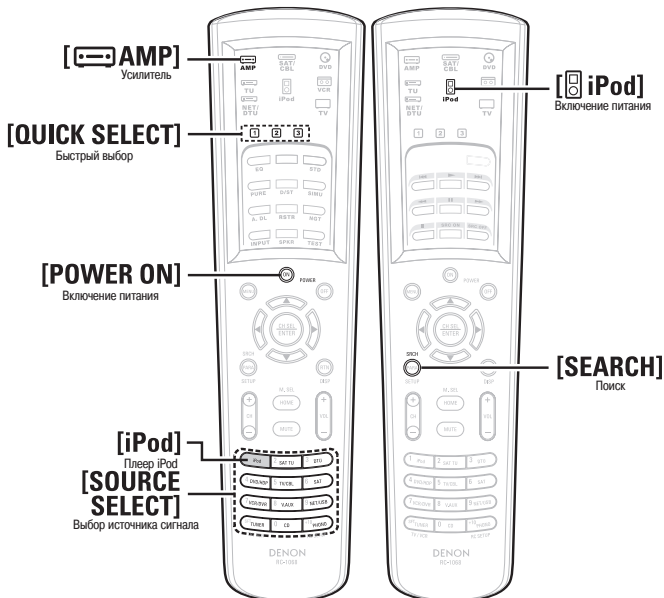

iPod является торговой маркой Apple Inc, зарегистрированной в США и других странах.

※ Плеер iPod можно использовать только для копирования или воспроизведения контента, на который не распространяется действие авторского права, или контента, копирование и воспроизведение которого разрешено законом для вашего индивидуального использования. Обязательно соблюдайте требования закона об авторском праве.

Основные операции

1 Выполните необходимые подготовительные действия.

- ① Установите плеер iPod в док-станцию DENON.
(См. инструкцию по эксплуатации док-станции для плеера iPod.)
- ② Назначьте док-станцию входу для плеера iPod.



GUI : «Source Select» – «(input source)» – «Assign» – «iPod dock» [«Выбор источника сигнала» – «(источник входного сигнала)» – «Назначение» – «Док-станция iPod»]

2 Для выбора источника входного сигнала, назначаемого в пункте 1-② (см. выше), либо вращайте регулятор <SOURCE SELECT>, либо нажмите кнопку [iPod] (режим AMP).

– Экран GUI –



(При использовании док-станции ASD-1R) (При использовании док-станции ASD-11R)

- ※ В случае использования ASD-IIR в меню верхнего уровня появятся папки «Music» и «Video».
- ※ Когда связь между ресивером AVR-4308 / AVR-3808 будет настроена, будет выведен соответствующий экран GUI. Если этот экран не будет выведен, то, видимо, плеер iPod подключен неправильно. Проверьте соединение и выполните процедуру снова.



GUI : «Source Select» – «(input source)» – «Play» [«Выбор источника сигнала» – «источник входного сигнала» – «Воспроизведение»].

Подготовительные действия

Включение питания

- 1** Нажмите кнопку **<POWER>**.
Индикатор питания засветится красным цветом, при этом ресивер будет находиться в дежурном режиме.
 - 2** Нажмите кнопку **<ON/STANDBY>** или **<POWER ON>**.
Индикатор питания засветится зеленым цветом, ресивер включится.
- ※ Ресивер также включается, если в дежурном режиме нажать кнопку **[SOURCE SELECT]**. В этом случае источник входного сигнала выбирается с помощью основного пульта дистанционного управления.
 - ※ Ресивер также включается, если в дежурном режиме нажать кнопку **[QUICK SELECT]**. В этом случае производится быстрый выбор источника.

Воспроизведение информации с плеера iPod®.

Музыка, имеющаяся на плеере iPod, может воспроизводиться через управляющую док-станцию (ASD-1R или ASD-11R, продается отдельно).
Операции можно производить с помощью кнопки основного пульта дистанционного управления во время просмотра меню GUI.

3 Чтобы производить операции с помощью основного пульта дистанционного управления, переведите пульт в режим iPod.

4 Нажимайте кнопку [SEARCH] не менее 2 секунд, чтобы выбрать режим отображения.

Для переключения режимов используется длительное нажатие этой кнопки. Когда пульт дистанционного управления будет активизирован, появится сообщение «Remote» [Дистанционное управление].

[Выбираемый режим]	Режим просмотра	Режим дистанционного управления
Используемый дисплей	Дисплей на передней панели ресивера	Дисплей плеера iPod
Воспроизводимые файлы	Аудиофайлы Видеофайлы	○ ○*2
Активные кнопки	Пульт дистанционного управления (AVR-4308 / AVR-3808)	○
	iPod	×

*1: При использовании док-станции ASD-11R.

*2: В зависимости от сочетания ASD-1R и плеера iPod, видео может не выводиться.



Символы, используемые для указания кнопок в этой инструкции:

- Кнопка, имеющаяся и на ресивере, и на пульте дистанционного управления → КНОПКА
- Кнопка, имеющаяся только на ресивере → <КНОПКА>
- Кнопка, имеющаяся только на пульте дистанционного управления → [КНОПКА]

<Рисунок: ресивер AVR-4308>

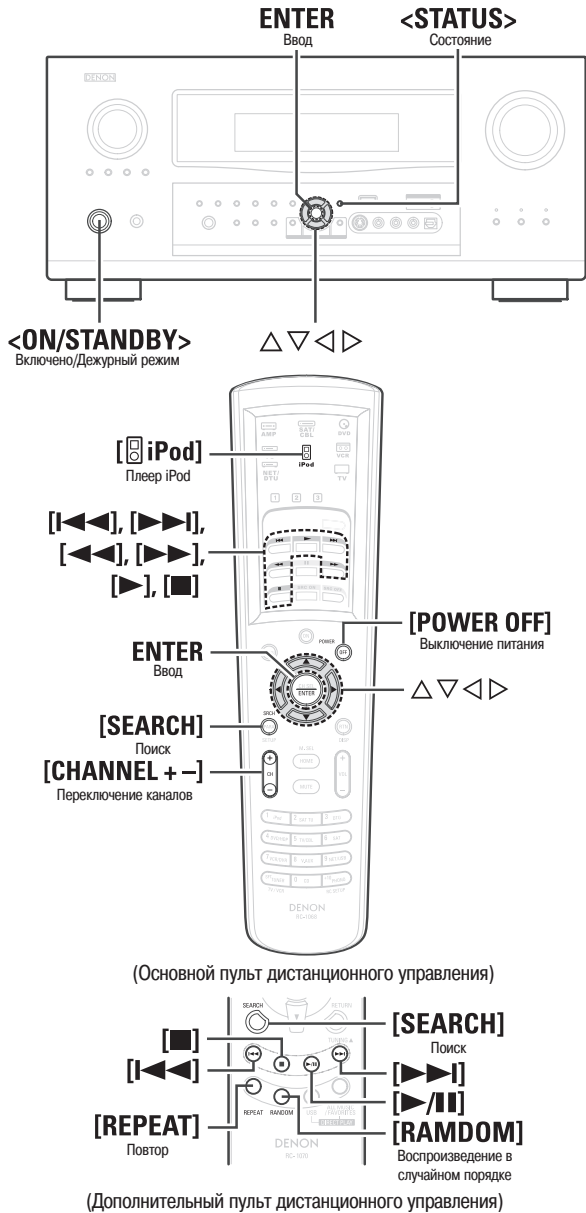

(Основной пульт дистанционного управления)

(Дополнительный пульт дистанционного управления)



- В соответствии с установками, используемыми по умолчанию, плеер iPod можно подключать к разьему VCR (iPod).
- Используйте режим RESTORER для увеличения количества низко- и высокочастотных компонентов воспроизводимых аудио файлов и достижения более яркого звучания. По умолчанию используется режим «Mode 3».
- Перед отключением плеера iPod нажимайте кнопку <ON/STANDBY> или [POWER OFF] и переводите ресивер AVR-4308 / AVR 3808 в дежурный режим. Кроме того, перед отключением плеера iPod переключайтесь на такой источник входного сигнала, которому в меню GUI док-станции плеера iPod не назначена.

Примечание:

- В зависимости от типа плеера iPod и версии используемого программного обеспечения, некоторые функции могут не действовать.
- Компания DENON не несет никакой ответственности за любую потерю данных на плеере iPod.

Прослушивание музыки

- 1** Используя кнопки $\Delta \nabla$, выберите необходимый пункт или каталог, затем нажмите кнопку ENTER или \triangleright .
 - ※ При использовании док-станции ASD-11R выбирайте в меню верхнего уровня пункт «Music».

- 2** Используя кнопки $\Delta \nabla$, выберите файл, затем нажмите кнопку ENTER или \triangleright .

После этого начнется воспроизведение.

- ❑ **Временная приостановка воспроизведения.**
Нажимайте во время воспроизведения кнопку ENTER или \triangleright .
- ❑ **Ускоренное перемещение вперед или назад.**
Во время воспроизведения нажмите и удерживайте кнопку § (для быстрого перемещения назад) или кнопку § (для быстрого перемещения вперед), либо используйте кнопку [\lll] или [\ggg].
- ❑ **Переход к началу трека**
Во время воспроизведения нажмите кнопку Δ (для возврата к предыдущему треку) или кнопку ∇ (для перехода к следующему треку), либо используйте кнопку [\lll] или [\ggg].
- ❑ **Остановка воспроизведения**
Во время воспроизведения нажмите и удерживайте кнопку ENTER или нажмите кнопку \blacksquare .
- ❑ **Повторяющееся воспроизведение**
Нажмите на дополнительном пульте дистанционного управления кнопку [CHANNEL-] или [REPEAT].

[Выбираемые опции] **All** [Все треки] **One** [Один трек] **OFF** [Режим повтора выключен]

GUI : «Source Select» – «(input source)» – «Playback Mode (iPod)» – «Repeat»
[«Выбор источника сигнала» – «(источник входного сигнала)» – «Режим воспроизведения (Плеер iPod)» – «Повтор»]

- ❑ **Воспроизведение треков в случайном порядке**
Нажмите на дополнительном пульте дистанционного управления кнопку [CHANNEL+] или [RANDOM].

[Выбираемые опции] **Albums** [Альбомы] **Songs** [Песни] **OFF** [Режим воспроизведения треков в случайном порядке выключен]

GUI : «Source Select» – «(input source)» – «Playback Mode (iPod)» – «Shuffle»
[«Выбор источника сигнала» – «(источник входного сигнала)» – «Режим воспроизведения (Плеер iPod)» – «Воспроизведение треков в случайном порядке»]

- ❑ **Поиск страниц по возрастанию или убыванию**
Нажмите кнопку [SEARCH], затем нажмите кнопку \triangleleft (вниз) или \triangleright (вверх). Для отмены поиска нажмите кнопку $\Delta \nabla$ или [SEARCH].
- ❑ **Переключение между режимами Browse и Remote**
Нажмите и удерживайте кнопку [SEARCH].



- Название раздела, имя исполнителя и название альбома можно проверить нажатием во время воспроизведения кнопки <STATUS>.
- Ресивер AVR-4308 / 3808 может отображать названия каталогов и файлов как разделы. Все символы, которые ресивер показать не может, заменяются точками (.).
- Время, в течение которого выводится меню GUI (по умолчанию используется 30 секунд), может быть установлено с помощью пункта «Manual Setup» – «Option Setup» – «GUI» – «iPod» [«Ручная настройка» – «Настройка опций» – «GUI» – «Плеер iPod»].

Просмотр видео (режим Browse)

Если вы подключили к док-станции плеер iPod, поддерживающий функцию воспроизведения видео, то видеофайлы можно будет просматривать в режиме Browse.

- 1** Используя кнопки $\Delta \nabla$, выберите пункт «Videos», затем нажмите кнопку ENTER или \triangleright .

- 2** Используя кнопки $\Delta \nabla$, выберите необходимый пункт или каталог, затем нажмите кнопку ENTER или \triangleright .

- 3** Используя кнопки $\Delta \nabla$, выберите видеофайл, затем нажмите кнопку ENTER или \triangleright .
После этого начнется воспроизведение.

Просмотр фотографий или видео (режим Remote)

Фотографии и видео, имеющиеся на плеере iPod, можно просматривать на устройстве отображения (только для плееров iPod, поддерживающих функции слайд-шоу или просмотр видео).

1 Нажмите и удерживайте кнопку [SEARCH], чтобы перейти в режим Remote.

При этом на дисплее ресивера AVR-4308 / AVR-3808 будет выведено сообщение «Remote iPod» [Дистанционное управление плеером iPod].

2 Глядя на экране плеера iPod, с помощью кнопок Δ ∇ выберите пункт «Photos» [Фотографии] или «Videos» [Видео].

3 Нажимайте кнопку ENTER до тех пор, пока не начнется вывод изображения.



- Для того чтобы на устройстве отображения производить вывод фотографий или видео, содержащихся в плеере iPod, в пункте «TV Out» [Выход на телевизор] меню «Slideshow Settings» [Настройка слайд-шоу] или «Video Settings» [Настройка видео] плеера iPod должна быть выбрана опция «On» [Включено].
- Если пульт дистанционного управления не действует, используйте для управления плеер iPod.

Прочие операции и функции

Удобные функции

Функция управления через интерфейс HDMI

Если ресивер AVR-4308 / AVR 3808 подключен к телевизору и плееру, поддерживающему функцию управления через интерфейс HDMI, то вы можете производить описанные ниже операции.

Помимо настроек ресивера AVR-4308 / AVR 3808 соответствующие настройки должны быть произведены и на подключенных компонентах. (Ознакомьтесь с инструкциями для каждого из компонентов).

- Выключение питания ресивера AVR-4308 / AVR 3808 может быть связано с выключением телевизора.
- При выборе режима «Output audio from amp» [Вывод аудиосигнала с усилителя] при настройке аудиовыхода телевизора, вы можете включать питание усилителя. Вы можете включать устройства вывода аудиосигнала при использовании телевизора. (Производя вывод аудиосигнала через акустические системы телевизора, выход

переключается от акустических систем, подключенных к ресиверу AVR-4308 / AVR 3808, на телевизор).

- Вы можете регулировать уровень громкости ресивера AVR-4308 / AVR 3808 путем регулировки уровня громкости телевизора.
- Вы можете переключать функции ресивера путем их связи с переключением входной функции телевизора.
- При воспроизведении сигнала плеером входная функция ресивера AVR-4308 / AVR 3808 переключается на этот плеер.



- Если вы хотите слушать аудиосигнал телевизора через ресивер AVR-4308 / AVR 3808, используйте оптическое цифровое или аналоговое подключение.
- Если подключаемый телевизор поддерживает оба типа подключения, то используйте оптическое цифровое подключение.
- Для использования этих функций произведите следующие настройки: в пункте меню GUI «Manual Setup» – «HDMI Setup» – «HDMI Control» – «Control» [«Ручная настройка» – «Настройка интерфейса HDMI – «Управление через интерфейс HDMI» – «Управление»] выберите опцию «ON» (стр. 4).

Подключение компонентов

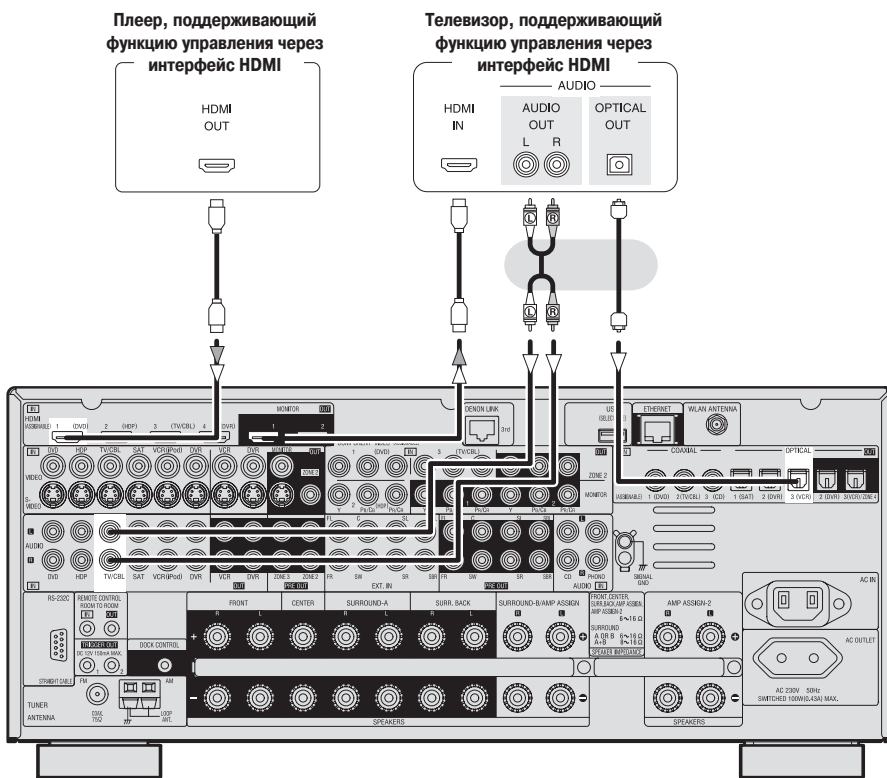

<Рисунок: ресивер AVR-4308>

Примечание:

- При использовании функции управления через интерфейс HDMI вы не можете назначать HDMI вход источнику «TV/CBL» (с помощью GUI меню «Source Select» – «(input source)» – «Assign» – «HDMI» [«Выбор источника сигнала» – «(источник водного сигнала)» – «Назначение» – «HDMI»]).
- Если для пункта «Control» [Управление] вы выберете опцию «ON» [Включено], то назначение «Digital» [Цифровой сигнал] в пункте «Source Select» – «Assign» [«Выбор источника сигнала» – «Назначение»] меню GUI (стр. 5, 6) изменится.
- Если для пункта «HDMI Control» [Управление через интерфейс HDMI] выбрана опция «ON» [Включено], то назначение цифрового входа для источника «TV/CBL» изменится на «Optical3» [Оптический 3].

Операции

1 Подключите интерфейс HDMI ресивера AVR-4308 / AVR-3808 к компоненту, поддерживающему функцию управления через интерфейс HDMI.

2 Включите питание всех компонентов, подключенных к интерфейсу HDMI.

3 Проверьте настройку всех компонентов, подключенных к интерфейсу HDMI, и настройте на них поддержку HDMI.

※ Для проверки настроек ознакомьтесь с инструкциями по эксплуатации всех подключенных компонентов.

※ После выполнения пунктов 1 ~ 3 их повторять не нужно.

※ В случае отключения компонентов выполните пункты 2 и 3.

4 Переключите вход телевизора на интерфейс HDMI, к которому подключен ресивер AVR-4308 / AVR-3808.

5 Переключите вход ресивера AVR-4308 / AVR-3808 на источник HDMI и проверьте качество изображения с плеера.

6 Переведите питание телевизора в дежурный режим и проверьте, переходит ли вместе с ним в дежурный режим и ресивер AVR-4308 / AVR-3808.



Если ресивер не работает, то проверьте следующее:

- Выбрана ли в GUI меню «Manual Setup» – «HDMI Setup» – «HDMI Control» – «Control» [«Ручная настройка» – «Настройка интерфейса HDMI» – «Управление через интерфейс HDMI» – «Управление»] (☞ стр. 4) опция «ON» [Включено]?
- Произведена ли в GUI меню «Manual Setup» – «HDMI Setup» – «HDMI Control» – «Control Monitor» [«Ручная настройка» – «Настройка интерфейса HDMI» – «Управление через интерфейс HDMI» – «Управляющее устройство отображения»] настройка на выход, подключенный к телевизору (только для модели AVR-4308)?
- Выбрана ли в GUI меню «Manual Setup» – «HDMI Setup» – «HDMI Control» – «Power Off Control» [«Ручная настройка» – «Настройка интерфейса HDMI» – «Управление через интерфейс HDMI» – «Управление выключением питания»] (☞ стр. 4) опция «ON» [Включено]?
- Правильно ли настроена функция управления, используемая для интерфейса HDMI телевизора? (Ознакомьтесь с инструкцией по использованию телевизора).
- При выполнении приведенных ниже операций функция связи может быть сброшена, поэтому в данном случае повторите пункты 2 и 3.
 - Была изменена настройка GUI меню «Source Select» – «(input source)» – «As-sign» – «HDMI» [«Выбор источника сигнала» – «(источник входного сигнала)» – «Назначение» – «Интерфейс HDMI»] (☞ стр. 5).
 - Произведено изменение соединений компонентов и интерфейса HDMI или было подключено дополнительное оборудование.



Символы, используемые для указания кнопок в этой инструкции:

Кнопка, имеющаяся и на ресивере, и на пульте дистанционного управления → КНОПКА
 Кнопка, имеющаяся только на ресивере → <КНОПКА>
 Кнопка, имеющаяся только на пульте дистанционного управления → [КНОПКА]

<Рисунок: ресивер AVR-4308>

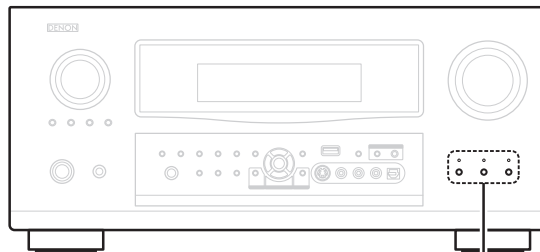

QUICK SELECT
Быстрый выбор

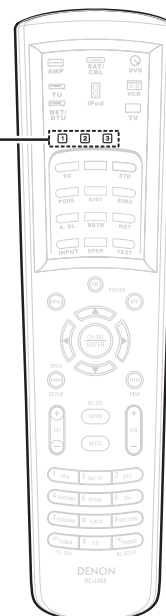

QUICK SELECT
Быстрый выбор

Функция быстрого выбора

С помощью этой функции текущий источник входного сигнала, входной режим, режим пространственного звучания, настройка Room EQ, Dynamic EQ, Dynamic Volume и уровень громкости могут быть сохранены в памяти ресивера.

1 Установите такой источник входного сигнала, входной режим, режим пространственного звучания, Room EQ, Dynamic EQ, Dynamic Volume и уровень громкости, который вы хотите сохранить.

2 Нажмите и удерживайте необходимую кнопку QUICK SELECT. Не отпускайте кнопку до тех пор, пока не засветится индикатор функции быстрого выбора.

[Режимы функции быстрого выбора, используемые по умолчанию]

	Источник входного сигнала	Уровень громкости
Quick Select 1	DVD	-40 дБ
Quick Select 2	TV/CBL	-40 дБ
Quick Select 3	VCR	-40 дБ

Дополнительная информация

Технологии Audyssey

Audyssey MultEQ® XT

Audyssey MultEQ XT – технология компенсации акустических особенностей помещения для прослушивания, которая калибрует аудиосистему таким образом, чтобы добиться оптимального качества звука для каждой из группы слушателей, распределенных по большой зоне прослушивания. Основываясь на акустическом анализе помещения в нескольких точках, MultEQ XT обеспечивает компенсацию акустических особенностей помещения, предусматривая коррекцию синхронизации звука по времени и частотной характеристики в зоне прослушивания, а также практически реализует это решение, полностью автоматически настраивая используемую систему пространственного звучания.

Audyssey Dynamic EQ™

Технология Audyssey Dynamic EQ™ решает проблему ухудшения качества звука при пониженном уровне громкости и делает это с учетом восприятия звука человеком и

акустических характеристик помещения. Чтобы обеспечить сбалансированный звук для каждого слушателя при любом уровне громкости, Audyssey Dynamic EQ работает совместно с многофункциональным эквалайзером Audyssey MultEQ XT.

Audyssey Dynamic Volume™

Функция Audyssey Dynamic Volume устраняет проблему больших колебаний громкости между телепрограммами и рекламными роликами, а также между тихими и громкими местами видеофильмов.

В функцию Dynamic Volume интегрирована технология коррекции звука Audyssey Dynamic EQ, поэтому, когда громкость воспроизведения регулируется автоматически, воспринимаемые на слух уровень низких частот, звуковой баланс, ощущение пространственного звучания и чистота диалога остаются неизменными.



Произведено по лицензии Audyssey Laboratories. Заявки на американские и иностранные патенты находятся на стадии рассмотрения. Audyssey MultEQ® XT – товарный знак Audyssey Laboratories. Audyssey Dynamic EQ™ – товарный знак Audyssey Laboratories.

Диагностика и устранение неисправностей

В случае возникновения какой-либо проблемы, в первую очередь проверьте следующее:

1. Все ли соединения в порядке?
2. Работает ли ресивер, как описано в Инструкции по эксплуатации?
3. Исправны ли другие компоненты системы?

Если ресивер не работает должным образом, проверьте пункты, приведенные в таблицах ниже. Если приведенные в них рекомендации не устранят проблему, то ресивер, возможно, вышел из строя. В этом случае немедленно отключите провод питания от электросети и обратитесь по месту покупки ресивера.

[Управление через интерфейс HDMI]

Признак	Причина	Меры по устранению	Страница
При выполнении перечисленных ниже операций на подключенном компоненте, ресивер AVR-4308 / AVR 3808 выполняет эти же операции: <ul style="list-style-type: none">• включение/выключение питания;• переключение устройств вывода аудиосигнала;• регулировка уровня громкости;• переключение источников входного сигнала.	<ul style="list-style-type: none">• Действует функция управления через интерфейс HDMI	<ul style="list-style-type: none">• Выберите в пункте меню «Manual Setup» – «HDMI Setup» – «HDMI Control» – «Control» [«Ручная настройка» – «Настройка интерфейса HDMI» – «Управление через интерфейс HDMI» – «Управление»] опцию «OFF» [Выключено]. Если вы только хотите отдельно включать/выключать питание каждого устройства, то выберите для пункта «Power Off Control» [Управление выключением питания] опцию «OFF» [Выключено].	4

DENON

www.denon.com

Denon Brand Company, D&M Holdings Inc.