

# DENON

**DVD видеоплеер**

# DVD-1740

---

Инструкция по эксплуатации

**ПРЕДУПРЕЖДЕНИЕ:** ВО ИЗБЕЖАНИЕ ВОЗГОРАНИЯ УСТРОЙСТВА ИЛИ РИСКА ПОРАЖЕНИЯ ПОЛЬЗОВАТЕЛЯ ЭЛЕКТРИЧЕСКИМ ТОКОМ, НЕ ПОДВЕРГАЙТЕ ДАННОЕ УСТРОЙСТВО ВОЗДЕЙСТВИЮ ДОЖДЯ ИЛИ СЫРОСТИ.



**ВНИМАНИЕ!**

**ОПАСНОСТЬ ПОРАЖЕНИЯ ЭЛЕКТРИЧЕСКИМ ТОКОМ!  
НЕ ОТКРЫВАТЬ!**



**Внимание!**

Во избежание опасности поражения электрическим током не снимайте крышку (или заднюю панель). Внутри устройства нет деталей и узлов, обслуживание которых должно выполняться пользователем. Ремонт устройства должен производиться только квалифицированными специалистами сервисного центра.



Символ молнии со стрелкой внутри равностороннего треугольника предназначен для предупреждения пользователя о наличии внутри корпуса неизолированного напряжения, величина которого может быть значительной, чтобы представлять опасность поражения человека электрическим током.



Восклицательный знак внутри равностороннего треугольника предназначен для предупреждения пользователя о наличии важных инструкций по эксплуатации и техническому (сервисному) обслуживанию в прилагаемой к изделию документации.

## МЕРЫ ПРЕДОСТОРОЖНОСТИ

### Опасность лазерного излучения

В этом устройстве имеется лазер, поэтому из-за опасности повреждения глаз это устройство может обслуживать или снимать с него крышку только квалифицированный специалист.

**ПРЕДУПРЕЖДЕНИЕ:** Используйте только те регулировки и настройки, которые описаны в данной инструкции, в противном случае недопустимые операции могут привести к опасному воздействию излучения на глаза.

**ПРЕДУПРЕЖДЕНИЕ:** При снятии корпуса и отключении блокировки устройство может создавать видимое и невидимое лазерное излучение. Не допускайте прямого попадания лазерного пучка в глаза.

**РАСПОЛОЖЕНИЕ:** Нанесено на задней панели

«Лазерное устройство  
Класс 1»

Если устройство не используется. Выключайте устройство, если оно не используется. Если вы не предполагаете использовать это устройство в течение длительного времени, то отключите его от сетевой розетки. Отключайте также устройство от розетки во время грозы.

Прежде, чем использовать этот DVD видеоплеер, прочтите, пожалуйста, внимательно инструкцию по его эксплуатации и сохраните ее для дальнейших справок.

### Декларация соответствия

Мы с полной ответственностью заявляем, что этот продукт, на который распространяется данная декларация, полностью соответствует следующим стандартам:

EN60065, EN55013, EN55020, EN61000-3-2 и EN61000-3-3. Устройство соответствует условиям Директив 73/23/ЕЕС, 89/336/ЕЕС и 93/68/ЕЕС.



### Важное замечание

Используйте только те диски, логотипы которых перечислены на странице 6.

### Источник питания

На устройство подается питание, когда сетевая вилка вставлена в розетку с переменным напряжением 230 В и частотой 50 Гц. Чтобы включить устройство, нажмите кнопку **ON/STANDBY** [Включено/Дежурный режим].

### Предупреждение

Во избежание возгорания устройства или поражения пользователя электрическим током не подвергайте это устройство воздействию дождя или сырости.

**ПРЕДУПРЕЖДЕНИЕ:  
ВНУТРИ УСТРОЙСТВА ИМЕЮТСЯ ДЕТАЛИ ПОД НАПРЯЖЕНИЕМ.  
НЕ ВЫКРУЧИВАЙТЕ ИЗ УСТРОЙСТВА НИКАКИЕ ВИНТЫ.**

### Место установки

Для обеспечения безопасной установки и оптимальной работы устройства придерживайтесь следующих правил:

- Не устанавливайте устройство вертикально. Устанавливайте устройство в горизонтальном положении на устойчивом основании. Не ставьте никакие предметы поверх устройства. Не ставьте устройство непосредственно сверху телевизора.
- Не допускайте попадания на устройство прямого солнечного света и устанавливайте его подальше от источников тепла. Избегайте пыльных и сырых мест. Избегайте мест с недостаточной вентиляцией, поскольку это может ухудшить условия рассеивания тепла. Не блокируйте вентиляционные отверстия, находящиеся по бокам устройства. Избегайте установки устройства в местах, подверженных вибрациям или воздействию сильных магнитных полей.
- Прежде, чем переносить видеоплеер в другое место, его необходимо обязательно отключить от сети и извлечь из него диск.

### Указания по установке

Если это устройство или любое другое электронное оборудование, имеющее микропроцессоры, устанавливается рядом с тюнером или телевизором, то могут возникать шумы и искажения изображения.

Если это происходит, выполните следующие действия:

- Установите это устройство на максимальном удалении от тюнера или телевизора.
- Проложите провода антенны тюнера или телевизора подальше от сетевого шнура и входных/выходных соединительных кабелей.
- Шумы и искажения изображения имеют тенденцию возникать при использовании комнатных антенн или кабеля с волновым сопротивлением 300 Ом. Мы рекомендуем использовать наружные антенны и коаксиальные кабели с волновым сопротивлением 75 Ом.

#### Примечание:

- Для рассеивания тепла не устанавливайте это устройство в закрытых нишах, например, в книжных полках или аналогичных местах.

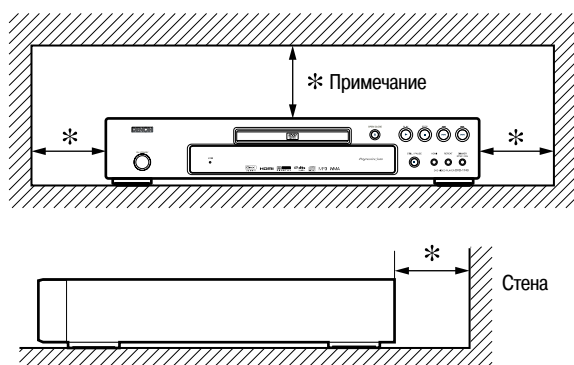

### Образование конденсата

Если устройство переместить из холодного места в теплое или быстро нагреть холодную комнату, в которой находится устройство, то внутри устройства может образоваться конденсат. Не используйте DVD плеер по крайней мере 2 часа, чтобы дать просохнуть всем внутренним элементам.

**Во избежание возгорания устройства или поражения пользователя электрическим током соблюдайте следующие правила:**

- Не касайтесь сетевого шнура мокрыми руками.
- При отключении устройства от сети не вытаскивайте вилку из розетки за сетевой шнур. Для этого необходимо брать за корпус вилки.
- Если вы случайно пролили на это устройство воду, то сразу же выньте сетевую вилку из розетки и доставьте устройство в наш авторизованный сервисный центр для обслуживания.

### Предупреждения

- 1) Не открывайте корпус устройства. Внутри нет узлов, обслуживаемых пользователем. При необходимости обращайтесь к квалифицированным специалистам сервисного центра.
- 2) Отверстия и щели в корпусе, а также сбоку и снизу устройства предусмотрены для вентиляции. Чтобы обеспечить надежную работу устройства и предохранить его от перегрева, вентиляционные отверстия не должны быть заблокированы. Избегайте установки устройства в закрытые ниши, такие как книжная полка, если там не обеспечивается нормальная вентиляция.
- 3) Устанавливайте устройство подальше от источников тепла.
- 4) Избегайте установки устройства вблизи сильных магнитных полей.
- 5) Не засовывайте через имеющиеся отверстия внутрь корпуса никакие предметы, поскольку они могут коснуться токоведущих элементов или замкнуть внутренние цепи, что может привести к возгоранию устройства или поражению пользователя электрическим током.
- 6) Не допускайте попадания на это устройство никаких жидкостей. Если жидкость попадет внутрь устройства, то проконсультируйтесь со специалистом сервисного центра.
- 7) Используйте это устройство только в горизонтальном положении.
- 8) Если сетевой шнур устройства подключен к розетке, то при его выключении оно переходит в дежурный режим.
- 9) Не устанавливайте устройство в сырых или пыльных местах.
- 10) Место установки устройства должно быть хорошо вентилируемым. Если устройство оставить в комнате полной сигаретного дыма и т.п. в течение длительного времени, то поверхность оптических приемных элементов может загрязниться, в результате чего оно не сможет считывать сигнал.
- 11) Сохраняйте инструкцию по эксплуатации в надежном месте. После прочтения она может пригодиться в будущем для получения необходимых справок.
- 12) Аккуратно обращайтесь с сетевым шнуром. При отключении вилки от розетки вытаскивайте вилку, держа за ее корпус, а не тяните за провод.
- 13) Прежде, чем эксплуатировать DVD плеер, внимательно прочтите все указания по технике безопасности и инструкцию по эксплуатации.
- 14) Будьте аккуратны, не прищипывайте палец при закрытии лотка плеера.
- 15) Не ставьте на сетевой шнур никакие тяжелые предметы.
- 16) Прокладывайте сетевой шнур подальше от источников тепла.
- 17) Прежде, чем переносить плеер, обязательно извлеките из него диск и отключите плеер от сети.
- 18) При переноске не нажимайте слишком сильно на плеер.
- 19) Не используйте DVD плеер вне помещения.
- 20) Не допускается нахождение вблизи устройства открытого пламени (не ставьте на него, например, горящие свечи).
- 21) При обнаружении какой-либо неисправности сразу же отключите устройство от сети.
- 22) К сетевой вилке должен быть удобный доступ.
- 23) Прочтите инструкции по технике безопасности и эксплуатации устройства, чтобы правильно и безопасно установить и подключить его к другим мультимедийным компонентам.
- 24) Для обеспечения нормальной вентиляции устройства со всех его сторон в пределах 20 см должно быть свободное пространство.
- 25) Чтобы полностью отключить это устройство от сети, выньте сетевую вилку из розетки. Сетевая вилка используется для того, чтобы полностью обесточить устройство; к ней должен быть обеспечен удобный доступ.

<b>■ МЕРЫ ПРЕДОСТОРОЖНОСТИ</b> .....	<b>2</b>	Возобновление воспроизведения .....	17
Опасность лазерного излучения .....	2	Ускоренное прямое/обратное воспроизведение .....	17
Декларация соответствия .....	2	Замедленное прямое/обратное воспроизведение .....	17
Важное замечание .....	2	Покадровое воспроизведение .....	18
Источник питания .....	2	Регулировка изображения .....	18
Предупреждение .....	3	Масштабирование изображения .....	18
Место установки .....	3	Скорость воспроизведения диалогов .....	18
Указания по установке .....	3	Режим слайд-шоу .....	18
Образование конденсата .....	3	Поиск эпизода/главы .....	18
Опасность возгорания устройства или поражения пользователя электрическим током .....	3	С ПОМОЩЬЮ КНОПКИ ПОИСКА .....	18
Предупреждение .....	3	С ПОМОЩЬЮ КНОПОК ПЕРЕХОДА ◀◀▶▶▶▶ .....	19
<b>■ ВВЕДЕНИЕ</b> .....	<b>5</b>	Поиск трека .....	19
Информация об авторском праве .....	5	С ПОМОЩЬЮ КНОПКИ ПОИСКА .....	19
Замечание о выходах с прогрессивной разверткой .....	5	С ПОМОЩЬЮ КНОПОК ПЕРЕХОДА ◀◀▶▶▶▶ .....	19
Прилагаемые принадлежности .....	5	Поиск по времени .....	19
Обозначения, используемые в этой инструкции .....	5	Экран установки закладок .....	19
<b>■ ИНФОРМАЦИЯ О ДИСКАХ</b> .....	<b>6</b>	Режим повторяющегося воспроизведения .....	19
Воспроизводимые диски .....	6	ПОВТОР ЭПИЗОДА/ГЛАВЫ .....	19
<b>■ ОСНОВНЫЕ ОСОБЕННОСТИ</b> .....	<b>7</b>	ПОВТОР ТРЕКА/ГРУППЫ/ВСЕГО ДИСКА .....	20
<b>■ ОБЗОР ФУНКЦИЙ</b> .....	<b>8</b>	ПОВТОР ВЫБРАННОГО ФРАГМЕНТА .....	20
ПЕРЕДНЯЯ ПАНЕЛЬ .....	8	Воспроизведение составленной программы .....	20
ПУЛЬТ ДИСТАНЦИОННОГО УПРАВЛЕНИЯ .....	8	Воспроизведение в случайном порядке .....	20
Описание пульта дистанционного управления .....	9	Воспроизведение MP3 / JPEG / WMA файлов .....	21
Дисплей передней панели .....	11	Воспроизведение файлов DivX® .....	22
Режимы работы дисплея .....	11	Субтитры файла формата DivX® .....	23
Установка батареек .....	11	Изменение экранной информации .....	23
Использование пульта дистанционного управления .....	11	Язык аудио сопровождения .....	24
<b>■ ПОДКЛЮЧЕНИЕ К ПЛЕЕРУ ДОПОЛНИТЕЛЬНЫХ КОМПОНЕНТОВ</b> .....	<b>12</b>	Язык субтитров .....	25
Описание задней панели .....	12	Угол камеры .....	25
Подключение аудио системы .....	13	Псевдо-пространственное звучание .....	25
Подключение телевизора (для просмотра видео) .....	14	Режим стереофонического звучания .....	25
Подключение телевизора с помощью интерфейса HDMI .....	15	<b>■ НАСТРОЙКА DVD ПЛЕЕРА</b> .....	<b>26</b>
Подключение сетевого шнура .....	15	Выбор языка .....	26
<b>■ ВОСПРОИЗВЕДЕНИЕ ДИСКОВ</b> .....	<b>16</b>	Настройка дисплея .....	26
Основной режим воспроизведения .....	16	Настройка аудио .....	27
Начальные действия .....	16	Родительский контроль .....	27
ОТМЕНА И ПОВТОРНОЕ ВКЛЮЧЕНИЕ ФУНКЦИИ PBC [УПРАВЛЕНИЕ ВОСПРОИЗВЕДЕНИЕМ] .....	16	ДОПУСТИМЫЙ УРОВЕНЬ .....	28
Настройка HDMI-интерфейса .....	16	ЕСЛИ ВЫ ЗАБЫЛИ ПАРОЛЬ .....	28
Яркость дисплея передней панели .....	16	УРОВНИ РОДИТЕЛЬСКОГО КОНТРОЛЯ .....	28
ЦВЕТОВАЯ СИСТЕМА ТЕЛЕВИЗОРА .....	16	Прочие настройки .....	28
Основные свойства .....	16	Возврат установок, действующих по умолчанию (за исключением настроек рейтинга и видео выхода) .....	29
Меню диска .....	17	Список кодов языков .....	29
Меню эпизодов .....	17	<b>■ ЭКСПЛУАТАЦИЯ УСТРОЙСТВА</b> .....	<b>29</b>
ВЫЗОВ ЭКРАННОГО МЕНЮ ВО ВРЕМЯ ВОСПРОИЗВЕДЕНИЯ .....	17	<b>■ РУКОВОДСТВО ПО УСТРАНЕНИЮ НЕПОЛАДОК</b> .....	<b>30</b>
Остановка/пауза .....	17	<b>■ ТЕХНИЧЕСКИЕ ХАРАКТЕРИСТИКИ</b> .....	<b>31</b>
		<b>■ НАЗНАЧЕНИЕ КОНТАКТОВ РАЗЪЕМА SCART (AV1)</b> .....	<b>31</b>

## ЗАМЕЧАНИЕ ОБ УТИЛИЗАЦИИ

Упаковочные материалы этого устройства утилизируются и могут быть использованы повторно. Утилизируйте, пожалуйста, все материалы в соответствии с региональными нормами.

При утилизации устройства выполняйте местные нормы и законы.

Использованные батарейки нельзя выбрасывать или сжигать; их следует утилизировать в соответствии с региональными правилами, относящимися к утилизации химических отходов.

Это устройство и прилагаемые к нему комплектующие составляют, в соответствии с директивой WEEE, полностью используемый продукт (за исключением батареек).



### Сделайте ваш вклад в сохранение окружающей среды!

- Использованные батарейки нельзя выбрасывать в мусорный бак.
- Вы можете утилизировать их в специализированном пункте по сбору использованных батареек или химических отходов. Подробности можно узнать у местных властей.

## ВВЕДЕНИЕ

На задней панели DVD плеера можно найти его серийный номер. Ваше устройство имеет уникальный серийный номер, отличающийся от всех остальных номеров. Вы должны записать этот номер и другую важную информацию в приведенную ниже табличку и сохранить эту брошюру как постоянное свидетельство вашей покупки – это может пригодиться при идентификации устройства в случае его кражи. Серийные номера не сохраняются в архиве.

Дата покупки	
Продавец	
Адрес продавца	
Номер телефона продавца	
Номер модели	
Серийный номер	

### Информация об авторском праве

Неразрешенное копирование, вещание, публичное воспроизведение или прокат дисков запрещен. Это устройство содержит технологию защиты авторского права, которая, в свою очередь, защищена патентами США и других правообладателей интеллектуальной собственности. Использование этой технологии защиты авторского права должно быть разрешено компанией Macrovision и предназначено только для домашнего или других видов ограниченных просмотров, если это особо не оговорено Macrovision. Копирование или разборка устройства запрещены.





Номера патентов США: 4631603, 4819098, 4907093, 5315448 и 6516132.

### Замечание о выходах с прогрессивной разверткой

Пользователи должны обратить внимание на тот факт, что не все телевизоры высокой четкости полностью совместимы с этим устройством и могут некоторые изображения выводить с искажениями. В случае возникновения проблем с выводом изображения с прогрессивной разверткой 480 (525) или 576 (625) строк, пользователю рекомендуется изменить подключение и подключиться к выходу со «стандартным» разрешением. В случае возникновения каких-либо вопросов, касающихся совместимости вашего телевизора с развертками 480p (525p) или 576p (625p) DVD плеера, свяжитесь, пожалуйста, с нашим сервисным центром.

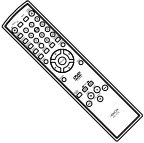
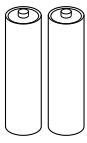
### Прилагаемые принадлежности

Убедитесь, пожалуйста, в том, что к вашему DVD плееру прилагаются следующие принадлежности.

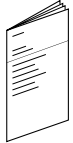
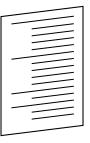
Пульт дистанционного управления – 1 шт. 	Батарейки типа «R6P» (AA) – 2 шт. 	Аудио кабель – 1 шт. 	Видео кабель – 1 шт. 	Сетевой шнур – 1 шт. 	Инструкция по эксплуатации – 1 шт. 	Перечень сервисных центров – 1 шт. 
--	--	---	---	--	---	---

### Обозначения, используемые в этой инструкции

Приведенные ниже символы указываются в некоторых заголовках и примечаниях этой инструкции и имеют следующие значения.

**DVD** : описание относится к воспроизведению DVD-Video дисков (включая DVD-R/RW диски).

**VCD** : описание относится к воспроизведению Video CD дисков

**CD** : описание относится к воспроизведению Audio CD дисков

**MP3** : описание относится к воспроизведению дисков, содержащих файлы MP3

**JPEG** : описание относится к просмотру JPEG дисков

**WMA** : описание относится к воспроизведению дисков, содержащих файлы WMA

**DivX®** : описание относится к воспроизведению дисков, содержащих файлы DivX®

Воспроизводимые диски

Воспроизводимые диски	Логотип	Региональный код	Записанные сигналы	Размер диска	Типы дисков
DVD-Video *1, 2, 4					
DVD-R DVD-RW *1, 2, 3, 4, 5, 6, 7, 9			Цифровое видео (MPEG2) MP3, JPEG, WMA *9 DivX®	12 см или 8 см	
Video CD *2, 4		-	Цифровое видео и аудио		
Audio CD *2, 4		-	Цифровое аудио		
CD-R CD-RW *2, 3, 4, 6, 7, 9		-	Цифровое аудио MP3, WMA *9 Цифровое изображение (JPEG) DivX®	12 см или 8 см	
Picture CD *2, 3, 4, 6, 7		-	JPEG	12 см	

является торговой маркой DVD Format/Logo Licensing Corporation.

является торговой маркой Eastman Kodak Company



DivX, DivX Ultra Certified и соответствующие логотипы являются торговыми марками DivX, Inc и используются по лицензии.

Если вам не удастся воспроизводить диск, содержащий один из приведенных выше логотипов, ознакомьтесь со следующим.

- \*1: Некоторые DVD диски работают не так, как описано в этой инструкции, в соответствии с намерениями производителей диска.
- \*2: Поцарапанные или загрязненные диски могут не воспроизводиться.
- \*3: Некоторые диски могут воспроизводиться из-за неподходящих условий записи, характеристик записывающего устройства или из-за свойств самих дисков.
- \*4: Вы можете воспроизводить только те диски, логотипы которых приведены в табличке выше. Если вы используете нестандартные диски, то данный плеер может не воспроизводить их. Но даже если они будут воспроизводиться, то качества звука или изображения может быть неудовлетворительным.
- \*5: Воспроизводить можно только диски, записанные в видео формате и финализированные диски. Нефинализированные диски воспроизводиться не будут. В зависимости от конкретного диска, диск может совсем не воспроизводиться или воспроизводиться обычным образом, но изображение или звук могут быть искажены.
- \*6: Если на диске осталось слишком много свободного места (используется только часть диска, имеющая диаметр менее 55 мм), то он может не воспроизводиться нормально.
- \*7: Не приклеивайте бумажки или стикеры на диск. Они могут повредить диск, и плеер не сможет его правильно считать.
- \*8: Это устройство соответствует стандарту Video CD версии 1.1 и 2.0, поддерживающему функцию PBC.  
Версия 1.1 (без функции PBC): вы можете воспроизводить CD с изображениями и музыкой  
Версия 2.0 (с функцией PBC): при использовании Video CD диска с функцией PBC на экране и на дисплее появится надпись «PBC»  
**Примечание:** при воспроизведении Video CD дисков с функцией PBC некоторые операции (например, поиск и повтор треков) работать не будут. Для выполнения этих функций временно отмените функцию PBC (см. страницу 16).
- \*9: Этот плеер не может воспроизводить диски, защищенные с помощью технологии Windows Media Digital Rights Management (DRM).

**Что такое PBC?** «PBC» является аббревиатурой Playback Control (функция управления воспроизведением).  
Вы можете воспроизводить интерактивные видео материалы с помощью экранных меню. См. инструкции на Video CD дисках.

- **НЕ ДОПУСКАЕТСЯ** воспроизведение следующих дисков, поскольку это может привести к неправильной работе устройства!  
DVD-RAM / CD-i / Photo CD / DVD с региональным кодом, отличающимся от 2 или ALL [Все регионы] / DVD-ROM для персональных компьютеров / CD-ROM для персональных компьютеров
- **Со следующих дисков звук может БЫТЬ НЕ СЛЫШЕН:**  
Super Audio CD / DVD-Audio
- Любые другие диски, не имеющие приведенных выше символов.

**Примечания:**

- При воспроизведении Super Audio CD дисков может быть слышен только звук, записанный на обычном CD слое.
- Звук, записанный на Super Audio CD диске высокой плотности, воспроизводиться не будет.
- DVD-Audio диски с видео зоной воспроизводить можно.
- VD-Audio диски, содержащие только аудио зону, воспроизводить нельзя.

**Предупреждение:**

- Будьте осторожны, не прищипывайте пальцы лотком привода дисков.
- Прежде, чем перенести DVD плеер в другое место, обязательно извлеките из него диск и отключите от сети.

• **Прогрессивная развертка**

Прогрессивная развертка обеспечивает меньшее мерцание и большее разрешение изображения, для вывода которого традиционно используются развертки 480i (525i), 576i (625i) или мультимедийные системы развертки

• **Цветовая система**

Используйте эту настройку для установки цветовой системы в соответствии с вашим телевизором (MULTI [Автоматический выбор], NTSC или PAL).

• **Dolby Digital Sound**

Подключив этот плеер к многоканальному декодеру Dolby Digital, вы можете слушать многоканальное пространственное звучание Dolby Digital, аналогичное тому, которое вы слышите в кинотеатре

• **DTS (цифровой театральный звук)**

Если этот плеер подключить к DTS декодеру, то вы можете слушать многоканальное пространственное звучание, которое воспроизводит оригинальный звук с максимальным правдоподобием. Эта система многоканального пространственного звучания разработана DTS, Inc.

• **Интерфейс HDMI (мультимедийный интерфейс высокого разрешения)**

При подключении этого плеера к дисплею с помощью HDMI-совместимого порта вы можете получать более четкое изображение.

• **Функция Dialog Speed [Скорость диалога]**

Возможно ускоренное и замедленное воспроизведение при сохранении такого же качества звука, как и при обычном воспроизведении.

Функция Dialog speed поддерживается только дисками, записанными в формате Dolby Digital.

• **Остановленное/ускоренное/замедленное/подкадровое воспроизведение**

Возможны различные режимы воспроизведения, включая полную остановку изображения, ускоренное прямое/обратное воспроизведение, замедленное и кадровое воспроизведение.

• **Режим неподвижного изображения**

При остановке изображения (пауза) возможна настройки его разрешения.

• **Воспроизведение в случайном порядке для Audio CD дисков и MP3, JPEG и WMA файлов**

Этот плеер может воспроизводить имеющиеся треки в случайной последовательности.

• **Составление и воспроизведение программы для Audio CD дисков и MP3, JPEG и WMA файлов**

Вы можете сами запрограммировать воспроизведение треков в желаемой последовательности

• **Выбор языка DVD меню**

Вы можете выводить DVD меню на необходимом вам языке, если этот язык имеется на DVD диске.

• **Автоматическое отключение питания**

Если не касаться кнопок плеера или пульта дистанционного управления в течение 30 минут, то питание плеера автоматически отключается (см. страницу 28).

• **Выбор языка субтитров**

Вы можете выбрать необходимый язык субтитров, если этот язык имеется на DVD диске или в DivX® файле.

• **Выбор угла камеры**

Вы можете выбрать необходимый угол камеры, если данный диск содержит сцены, записанные с разными углами (ракурсами) камеры.

• **Выбор языка аудио сопровождения и аудио режима**

Вы можете выбрать необходимый язык аудио сопровождения и аудио режим, если они имеются на диске.

• **Задание уровня воспроизводимых дисков (родительский контроль)**

Вы можете установить рейтинговый уровень, чтобы ограничить воспроизведение дисков, которые не подходят для просмотра детьми.

• **Автоматическое обнаружение диска**

Этот плеер автоматически определяет тип загруженного диска – DVD-Video, Video CD, Audio CD, MP3, JPEG, WMA или DivX®.

• **Воспроизведение MP3 дисков**

Вы можете воспроизводить MP3 файлы, записанные на DVD-R/RW или CD-R/RW дисках.

• **Прямой поиск**

С помощью цифровых кнопок вы можете производить поиск конкретного эпизода, главы или трека во время воспроизведения или остановки.

• **Экранное меню**

С помощью пульта дистанционного управления информация о текущей работе может выводиться на экран телевизора, позволяя вам контролировать текущие активные функции (например, воспроизведение программы)

• **Яркость дисплея**

Возможна регулировка яркости дисплея передней панели.

• **Функция сохранения экрана**

Функция сохранения экрана (скринсейвер) активизируется в том случае, когда ни плеер, ни пульт дистанционного управления не проявляют никакой активности. Яркость дисплея при этом уменьшается на 75%. Во время работы плеера эта функция не действует.

• **Настройка изображения**

Настройка качества изображения возможна по следующим параметрам: яркость, контрастность, цветовая насыщенность, гамма и четкость.

• **Функции поиска**

Поиск главы: поиск заданной главы.

Поиск эпизода: поиск заданного эпизода.

Поиск трека: поиск заданного трека.

Поиск по времени: поиск точки эпизода или трека, соответствующей заданному времени.

• **Функции повтора**

Глава: повторяющееся воспроизведение главы диска.

Эпизод: повторяющееся воспроизведение эпизода диска.

Трек: повторяющееся воспроизведение трека диска.

Все: повторяющееся воспроизведение всего диска (за исключением DVD-Video дисков).

Фрагмент: повторяющееся воспроизведение фрагмента, находящегося между двумя точками, заданными пользователем.

Группа: повторяющееся воспроизведение каталога диска, содержащего MP3/JPEG/WMA/ DivX® файлы.

• **Масштабирование**

Изображение можно увеличить в 2 или 4 раза.

• **Закладка**

Электронная опорная точка, помогающая пользователю возвратиться к отмеченному месту.

• **Возобновление воспроизведения**

Вы можете возобновить воспроизведение с той точки, в которой оно было остановлено.

• **Разъемы компонентного выхода**

Разъемы, расположенные на задней панели DVD плеера, которые используются для передачи высококачественного компонентного видеосигнала на телевизор.

• **Индикатор битрейта (скорости потока информации)**

• **Функция DRC (управление динамическим диапазоном)**

Вы можете регулировать динамический диапазон звукового сигнала.

• **Воспроизведение MPEG сигнала**

При подключении этого плеера к MPEG-декодеру, он может воспроизводить диски, содержащие аудио сигналы в формате MPEG

• **Воспроизведение JPEG изображений**

Этот плеер может воспроизводить Kodak Picture CD диски. Возможно также воспроизведение неподвижных изображений, записанных в формате JPEG на DVD-R/RW или CD-R/RW дисках.

• **Воспроизведение WMA файлов**

Вы можете воспроизводить WMA файлы, записанные на DVD-R/RW или CD-R/RW дисках.

• **Воспроизведение DivX® файлов**

Вы можете воспроизводить DivX® файлы, записанные на DVD-R/RW или CD-R/RW дисках:

- официальный сертифицированный DivX® продукт;

- воспроизводятся все версии DivX® видео (включая DivX® 6) с улучшенным воспроизведением файлов DivX® и DivX Media Format.

«WMA» (формат аудио файла для Windows) является аудио кодеком, разработанным корпорацией Microsoft®, США.

Произведено по лицензии от Dolby Laboratories. «Dolby» и символ двойного D являются торговыми марками Dolby Laboratories.

«DTS» и «DTS Digital Out» являются зарегистрированными торговыми марками DTS, Inc.

ПЕРЕДНЯЯ ПАНЕЛЬ

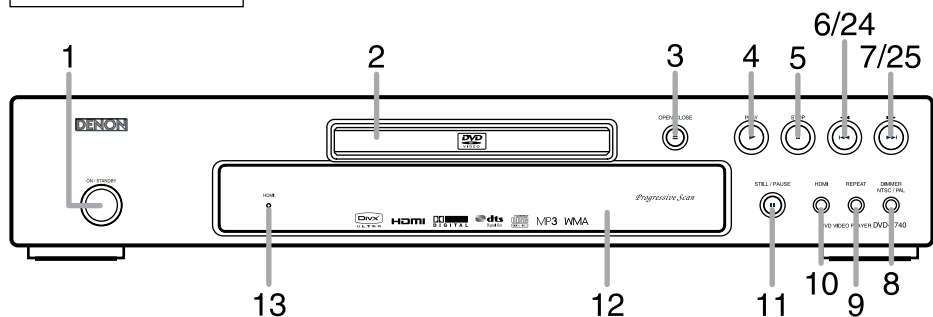

ПУЛЬТ ДИСТАНЦИОННОГО УПРАВЛЕНИЯ

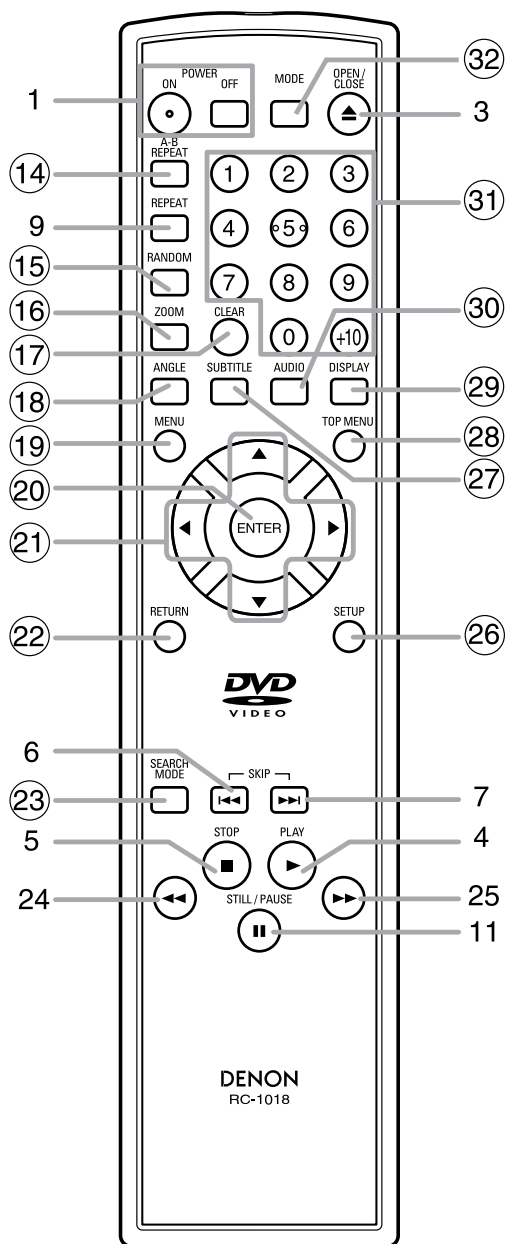











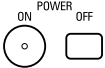

1. Кнопки POWER ON/OFF (Включено/Дежурный режим) – стр. 16
2. Лоток для загрузки диска
3. Кнопка OPEN/CLOSE [Открыть/Закрыть] – стр. 16
4. Кнопка PLAY [Воспроизведение] – стр. 16
5. Кнопка STOP [Стоп] – стр. 16
6. Кнопка ◀◀ (SKIP) [Переход] – стр. 19
7. Кнопка ▶▶ (SKIP) [Переход] – стр. 19
8. Кнопка DIMMER NTSC/PAL [Яркость дисплея, NTSC/PAL] – стр. 16
9. Кнопка REPEAT [Повтор] – стр. 19
10. Кнопка HDMI – стр. 16  
Эта кнопка используется для включения HDMI режима вывода видео сигнала
11. Кнопка STILL/PAUSE [Неподвижное изображение/Пауза] – стр. 17
12. Дисплей, приемник сигналов пульта дистанционного управления
13. Индикатор режима HDMI – стр. 16  
Светится, когда на разъеме HDMI OUT [Выход сигнала HDMI] имеется видеосигнал.
14. Кнопка A-B REPEAT [Повтор фрагмента A-B] – стр. 20
15. Кнопка RANDOM [Воспроизведение в случайном порядке] – стр. 20
16. Кнопка ZOOM [Масштабирование] – стр. 18
17. Кнопка CLEAR [Очистить] – стр. 19
18. Кнопка ANGLE [Угол камеры] – стр. 25
19. Кнопка MENU [Меню] – стр. 17
20. Кнопка ENTER [Ввод] – стр. 16
21. Кнопки управления курсором – стр. 16
22. Кнопка RETURN [Возврат] – стр. 17
23. Кнопка SEARCH MODE [Режим поиска] – стр. 18
24. Кнопка ◀◀ (ускоренный поиск в обратном направлении) – стр. 17  
Если вы используете для этой функции кнопку на передней панели плеера, то нажимайте ее не менее 2 секунд.
25. Кнопка ▶▶ (ускоренный поиск в прямом направлении) – стр. 17  
Если вы используете для этой функции кнопку на передней панели плеера, то нажимайте ее не менее 2 секунд.
26. Кнопка SETUP [Настройка] – стр. 26
27. Кнопка SUBTITLE [Субтитры] – стр. 25
28. Кнопка TOP MENU [Меню верхнего уровня] – стр. 17
29. Кнопка DISPLAY [Дисплей] – стр. 23
30. Кнопка AUDIO [Аудио] – стр. 24
31. Цифровые кнопки – стр. 16
32. Кнопка MODE [Режим] – стр. 18

Кнопки, обозначенные цифрами в кружках, могут использоваться только с пульта дистанционного управления.











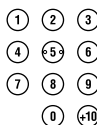



Описание пульта дистанционного управления

Кнопки пульта дистанционного управления действуют по-разному при воспроизведении DVD, Video CD, Audio CD, MP3, JPEG, WMA и DivX® дисков. Для правильного использования этих кнопок ознакомьтесь с приведенной ниже таблицей.

	DVD	Video CD	CD, MP3, JPEG, WMA	DivX®
<b>Кнопки POWER ON/OFF</b> 	<ul style="list-style-type: none"> <li>Включение устройства или его перевод в дежурный режим.</li> </ul>	<ul style="list-style-type: none"> <li>Включение устройства или его перевод в дежурный режим.</li> </ul>	<ul style="list-style-type: none"> <li>Включение устройства или его перевод в дежурный режим.</li> </ul>	<ul style="list-style-type: none"> <li>Включение устройства или его перевод в дежурный режим.</li> </ul>
<b>Кнопка A-B REPEAT</b> 	<ul style="list-style-type: none"> <li>Отметка фрагмента между точками А и В, предназначенного для повторяющегося воспроизведения.</li> </ul>	<ul style="list-style-type: none"> <li>Отметка фрагмента между точками А и В, предназначенного для повторяющегося воспроизведения.</li> </ul>	<ul style="list-style-type: none"> <li>Отметка фрагмента между точками А и В, предназначенного для повторяющегося воспроизведения (CD).</li> </ul>	<ul style="list-style-type: none"> <li>Отметка фрагмента между точками А и В, предназначенного для повторяющегося воспроизведения.</li> </ul>
<b>Кнопка REPEAT</b> 	<ul style="list-style-type: none"> <li>Повторяющееся воспроизведение эпизода или главы</li> </ul>	<ul style="list-style-type: none"> <li>Повторяющееся воспроизведение трека или диска</li> </ul>	<ul style="list-style-type: none"> <li>Повторяющееся воспроизведение трека или диска (CD).</li> <li>Повторяющееся воспроизведение трека, группы или диска (MP3, JPEG, WMA).</li> </ul>	<ul style="list-style-type: none"> <li>Повторяющееся воспроизведение трека, группы или диска (DivX® медиа файлы).</li> <li>Повторяющееся воспроизведение эпизода или главы (DivX® видео файлы).</li> </ul>
<b>Кнопка RANDOM</b> 	-	-	<ul style="list-style-type: none"> <li>Воспроизведение треков в случайном порядке</li> </ul>	-
<b>Кнопка MODE</b> 	<ul style="list-style-type: none"> <li>Настройка параметров изображения</li> <li>Включение режима 3D (псевдо-пространственное звучание)</li> <li>Настройка скорости диалогов</li> </ul>	<ul style="list-style-type: none"> <li>Включение режима 3D (псевдо-пространственное звучание)</li> <li>Настройка параметров изображения</li> </ul>	<ul style="list-style-type: none"> <li>Программирование порядка воспроизведения.</li> <li>Включение режима 3D (псевдо-пространственное звучание) (CD, MP3, WMA)</li> <li>Включение режима слайд-шоу (JPEG).</li> </ul>	<ul style="list-style-type: none"> <li>Настройка параметров изображения</li> </ul>
<b>Кнопка ZOOM</b> 	<ul style="list-style-type: none"> <li>Увеличение части изображения (x2 / x4).</li> </ul>	<ul style="list-style-type: none"> <li>Увеличение части изображения (x2).</li> </ul>	<ul style="list-style-type: none"> <li>Увеличение части изображения (x2) (JPEG).</li> </ul>	<ul style="list-style-type: none"> <li>Увеличение части изображения (x2).</li> </ul>
<b>Кнопка ANGLE</b> 	<ul style="list-style-type: none"> <li>Выбор угла камеры.</li> </ul>	-	<ul style="list-style-type: none"> <li>Поворот изображения (JPEG).</li> </ul>	-
<b>Кнопка SUBTITLE</b> 	<ul style="list-style-type: none"> <li>Выбор языка субтитров.</li> </ul>	-	-	<ul style="list-style-type: none"> <li>Выбор языка субтитров.</li> </ul>
<b>Кнопка AUDIO</b> 	<ul style="list-style-type: none"> <li>Доступ к разным аудио функциям диска.</li> </ul>	<ul style="list-style-type: none"> <li>Выбор режима STEREO [Стерео], L-ch [Левый канал] или R-ch [Правый канал].</li> </ul>	<ul style="list-style-type: none"> <li>Выбор режима STEREO [Стерео], L-ch [Левый канал] или R-ch [Правый канал]. (CD).</li> </ul>	<ul style="list-style-type: none"> <li>Доступ к разным аудио функциям диска.</li> </ul>
<b>Кнопка DISPLAY</b> 	<ul style="list-style-type: none"> <li>Показ режима текущего диска или режима HDMI</li> </ul>	<ul style="list-style-type: none"> <li>Показ режима текущего диска или режима HDMI</li> </ul>	<ul style="list-style-type: none"> <li>Показ режима текущего диска или режима HDMI</li> </ul>	<ul style="list-style-type: none"> <li>Показ режима текущего диска или режима HDMI</li> </ul>
<b>Кнопка SEARCH MODE</b> 	<ul style="list-style-type: none"> <li>Поиск эпизода, главы, по времени или поиск закладки.</li> <li>Быстрый переход к указанному месту диска.</li> </ul>	<ul style="list-style-type: none"> <li>Поиск трека, по времени или поиск закладки.</li> <li>Быстрый переход к указанному месту диска.</li> </ul>	<ul style="list-style-type: none"> <li>Поиск трека.</li> <li>Поиск по времени или поиск закладки. (CD)</li> <li>Быстрый переход к указанному месту диска.</li> </ul>	<ul style="list-style-type: none"> <li>Поиск трека или по времени. (DivX® медиа файлы).</li> <li>Поиск главы, эпизода или поиск по времени. (DivX® видео файлы)</li> <li>Быстрый переход к указанному месту диска.</li> </ul>
<b>Кнопка OPEN/CLOSE</b> 	<ul style="list-style-type: none"> <li>Открытие и закрытие лотка привода диска.</li> </ul>	<ul style="list-style-type: none"> <li>Открытие и закрытие лотка привода диска.</li> </ul>	<ul style="list-style-type: none"> <li>Открытие и закрытие лотка привода диска.</li> </ul>	<ul style="list-style-type: none"> <li>Открытие и закрытие лотка привода диска.</li> </ul>

Описание пульта дистанционного управления

	DVD	Video CD	CD, MP3, JPEG, WMA	DivX®
<b>Цифровые кнопки</b> 	<ul style="list-style-type: none"> <li>Прямой выбор главы или эпизода.</li> </ul>	<ul style="list-style-type: none"> <li>Прямой выбор трека.</li> </ul>	<ul style="list-style-type: none"> <li>Прямой выбор трека.</li> </ul>	<ul style="list-style-type: none"> <li>Прямой выбор трека (DivX® медиа файлы).</li> <li>Прямой выбор главы или эпизода (DivX® видео файлы).</li> </ul>
<b>Кнопка CLEAR</b> 	<ul style="list-style-type: none"> <li>Удаление закладок.</li> <li>Удаление неправильно введенных чисел.</li> <li>Отмена точки в режиме A-B Repeat.</li> </ul>	<ul style="list-style-type: none"> <li>Удаление закладок.</li> <li>Удаление неправильно введенных чисел.</li> <li>Отмена точки в режиме A-B Repeat.</li> </ul>	<ul style="list-style-type: none"> <li>Удаление закладок (CD).</li> <li>Удаление номера при вводе программы.</li> <li>Удаление неправильно введенных чисел.</li> <li>Отмена точки в режиме A-B Repeat. (CD)</li> </ul>	<ul style="list-style-type: none"> <li>Удаление неправильно введенных чисел.</li> <li>Отмена точки в режиме A-B Repeat.</li> </ul>
<b>Кнопка MENU</b> 	<ul style="list-style-type: none"> <li>Вызов меню диска.</li> </ul>		<ul style="list-style-type: none"> <li>Вызов списка файлов (MP3, JPEG, WMA).</li> </ul>	<ul style="list-style-type: none"> <li>Вызов списка файлов.</li> </ul>
<b>Кнопка TOP MENU</b> 	<ul style="list-style-type: none"> <li>Вызов меню верхнего уровня диска</li> </ul>		<ul style="list-style-type: none"> <li>Возврат к верхнему файлу в иерархии списка файлов (MP3, JPEG, WMA).</li> </ul>	<ul style="list-style-type: none"> <li>Вызов меню файла (DivX® видео файлы).</li> <li>Возврат к верхнему файлу в иерархии списка файлов.</li> </ul>
<b>Кнопки ENTER, управление курсором</b> 	<ul style="list-style-type: none"> <li>Перемещение курсора и подтверждение его положения.</li> </ul>	<ul style="list-style-type: none"> <li>Перемещение курсора и подтверждение его положения.</li> </ul>	<ul style="list-style-type: none"> <li>Перемещение курсора и подтверждение его положения.</li> </ul>	<ul style="list-style-type: none"> <li>Перемещение курсора и подтверждение его положения.</li> </ul>
<b>Кнопка RETURN</b> 	<ul style="list-style-type: none"> <li>Возврат к предыдущей операции в меню настроек.</li> </ul>	<ul style="list-style-type: none"> <li>Возврат к предыдущей операции в меню настроек.</li> </ul>	<ul style="list-style-type: none"> <li>Возврат к предыдущей операции в меню настроек.</li> </ul>	<ul style="list-style-type: none"> <li>Возврат к предыдущей операции в меню настроек.</li> </ul>
<b>Кнопка SETUP</b> 	<ul style="list-style-type: none"> <li>Вызов меню настроек.</li> </ul>	<ul style="list-style-type: none"> <li>Вызов меню настроек.</li> </ul>	<ul style="list-style-type: none"> <li>Вызов меню настроек.</li> </ul>	<ul style="list-style-type: none"> <li>Вызов меню настроек.</li> </ul>
<b>Кнопки SKIP</b> 	<ul style="list-style-type: none"> <li>Выбор эпизодов/глав.</li> </ul>	<ul style="list-style-type: none"> <li>Выбор треков.</li> </ul>	<ul style="list-style-type: none"> <li>Выбор треков.</li> </ul>	<ul style="list-style-type: none"> <li>Выбор треков. (DivX® медиа файлы)</li> <li>Выбор глав. (DivX® видео файлы)</li> </ul>
<b>Кнопки SEARCH</b> 	<ul style="list-style-type: none"> <li>Перемещение по диску вперед/назад.</li> <li>Начало замедленного прямого/обратного воспроизведения.</li> </ul>	<ul style="list-style-type: none"> <li>Перемещение по диску вперед/назад.</li> <li>Начало замедленного воспроизведения.</li> </ul>	<ul style="list-style-type: none"> <li>Перемещение по диску вперед/назад. (CD, MP3, WMA)</li> </ul>	<ul style="list-style-type: none"> <li>Перемещение по диску вперед/назад.</li> <li>Начало замедленного воспроизведения.</li> </ul>
<b>Кнопка STOP</b> 	<ul style="list-style-type: none"> <li>Остановка воспроизведения.</li> </ul>	<ul style="list-style-type: none"> <li>Остановка воспроизведения.</li> </ul>	<ul style="list-style-type: none"> <li>Остановка воспроизведения.</li> </ul>	<ul style="list-style-type: none"> <li>Остановка воспроизведения.</li> </ul>
<b>Кнопка PLAY</b> 	<ul style="list-style-type: none"> <li>Начало воспроизведения.</li> </ul>	<ul style="list-style-type: none"> <li>Начало воспроизведения.</li> </ul>	<ul style="list-style-type: none"> <li>Начало воспроизведения.</li> </ul>	<ul style="list-style-type: none"> <li>Начало воспроизведения.</li> </ul>
<b>Кнопка STILL/PAUSE</b> 	<ul style="list-style-type: none"> <li>Включение паузы при воспроизведении.</li> <li>Покадровое воспроизведение.</li> </ul>	<ul style="list-style-type: none"> <li>Включение паузы при воспроизведении.</li> <li>Покадровое воспроизведение.</li> </ul>	<ul style="list-style-type: none"> <li>Включение паузы при воспроизведении.</li> </ul>	<ul style="list-style-type: none"> <li>Включение паузы при воспроизведении.</li> <li>Покадровое воспроизведение.</li> </ul>

## Дисплей передней панели

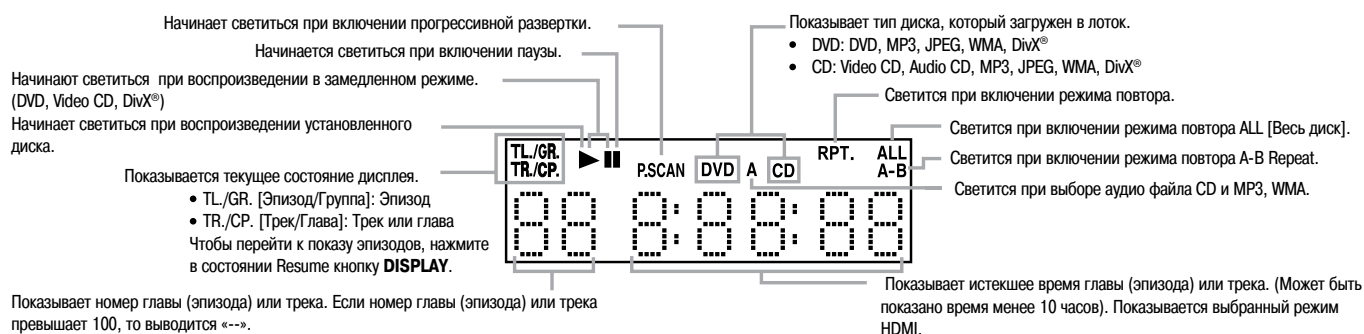

## Режимы работы дисплея

	Питание включено
	Диск не загружен или не может быть прочитан
	Лоток открыт
	Лоток закрыт
	Загрузка диска
	Питание выключено
	Выбран HDMI режим видео выхода (480p/576p)(576p показывается после 480p)
	Выбран HDMI режим видео выхода (720p)
	Выбран HDMI режим видео выхода (1080i)
	Выбран HDMI режим видео выхода (1080p)
	Выбран HDMI режим видео выхода (OFF)
	Задано воспроизведение программы
	Выбран режим программирования воспроизведения группы (каталога)
	Выбран режим программирования воспроизведения ALL CLEAR [Удаление всего]
	Установлено воспроизведение в случайном порядке

### Примечания:

- При выборе запрограммированного воспроизведения дисплей передней панели мигает.
- При установке запрограммированного воспроизведения на дисплее передней панели появляется символ «P\*\*●●●» («\*\*» – номер программы, «●●●» – номер трека).
- При выборе аудио файла (CD, MP3, WMA) на дисплее передней панели высвечивается символ «A».
- При выборе группы файлов (каталога) на дисплее передней панели высвечивается символ «F-\*\*\*» («\*\*\*» – номер группы (каталога)).
- При выборе операции ALL CLEAR [Удалить все] на дисплее передней панели высвечиваются символы «A-CLEAR».
- При установке режима воспроизведения в случайном порядке на дисплее передней панели высвечивается слово «SHUFFLE».

## Установка батареек

- Откройте отсек для батареек.



- Вставьте в отсек с учетом полярности две батарейки «R6P» (AA).

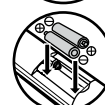

- Закройте крышку отсека.



### Предупреждения, относящиеся к батарейкам

- Используйте в этом пульте дистанционного управления только батарейки типа «R6P» (AA).
- Заменяйте батарейки приблизительно один раз в год, хотя это зависит от частоты, с которой вы пользуетесь пультом дистанционного управления.
- Если пульт дистанционного управления не работает даже вблизи плеера, то замените батарейки новыми, даже если старые батарейки не проработали и года.
- Прилагаемые батарейки предназначены только для проверки работоспособности пульта, поэтому при первой возможности замените их новыми.
- При установке батареек будьте внимательны и устанавливайте их в правильное положение, учитывая метки полярности  $\oplus$  и  $\ominus$ , имеющиеся внутри отсека для батареек.
- Во избежание порчи пульта или протечки батареек:
  - не устанавливайте вместе старую и новую батарейки;
  - не устанавливайте вместе батарейки разных типов (например, щелочные и марганцевые);
  - не допускайте короткого замыкания батареек, не разбирайте их, не нагревайте и не бросайте в огонь.
- Если вы не собираетесь использовать пульт дистанционного управления в течение длительного времени, то вынимайте из него батарейки.
- В случае протечки батареек аккуратно протрите внутри отсека вытекшую из них жидкость и после этого вставьте новые батарейки.

## Использование пульта дистанционного управления

При использовании пульта дистанционного управления не забывайте о следующих моментах:

- Убедитесь в том, что между пультом и плеером нет мешающих препятствий.
- Пульт дистанционного управления может перестать работать, если на датчик плеера попадает сильный солнечный или флуоресцентный свет.
- Пульты дистанционного управления других устройств могут мешать друг другу. Избегайте использования вблизи плеера дистанционных пультов от других устройств.
- Если вы замечаете, что дальность действия пульта начинает уменьшаться, то замените его батарейки.
- Максимальная дальность действия дистанционного пульта:
  - **прямая видимость:** около 7 м;
  - **отклонение по горизонтали в любую сторону от направления на плеер:** при дальности около 5 м – 30°
  - **вверх:** при дальности около 5 м – 15°
  - **вниз:** при дальности около 3 м – 30°

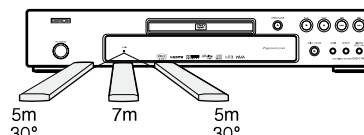

Описание задней панели

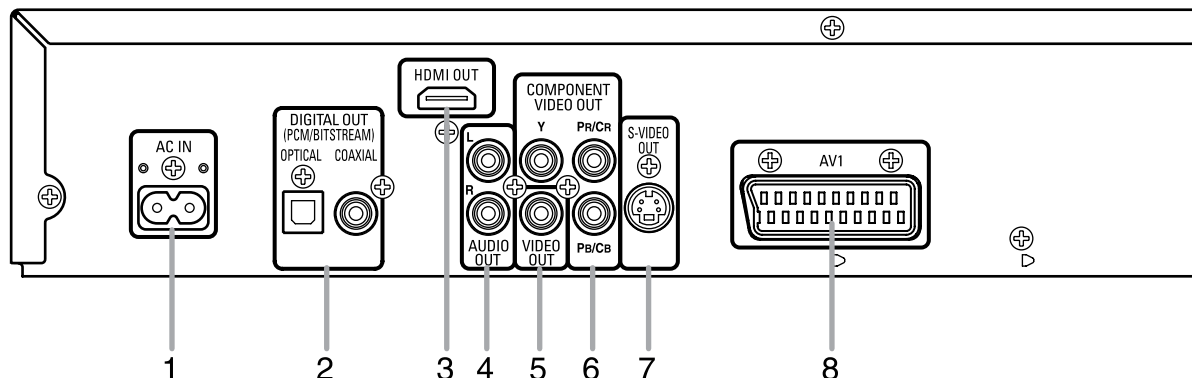

**1. Разъем AC IN [Подключение сетевого шнура]**

Подключение сетевого шнура, обеспечивающего питание плеера.

**2. Разъемы DIGITAL OUT (OPTICAL, COAXIAL) [Цифровой выход (оптический, коаксиальный)]**

Используйте либо оптический, либо коаксиальный цифровой кабель (имеется в продаже) для подключения аудио/видео усилителя со встроенным декодером (аудио/видео ресивер).

**3. Разъем HDMI OUT [Выход HDMI сигнала]**

Используйте HDMI кабель (имеется в продаже) для подключения плеера к дисплею, имеющему HDMI-совместимый порт.

**4. Разъем AUDIO OUT [Выход аудио]**

Используя аудио кабель, подключайте этот выход к аудио входу обычного телевизора, широкоэкранного телевизора или стереосистемы.

**5. Разъем VIDEO OUT [Видео выход]**

Используя видео кабель, подключайте этот выход к видео входу обычного или широкоэкранного телевизора.

**6. Разъемы COMPONENT VIDEO OUT [Компонентный видео выход]**

Эти разъемы используются для подключения телевизора с помощью компонентных видео кабелей (имеются в продаже), если ваш телевизор имеет компонентные видео входы. На разъемах выводятся Cb/Pb, Cr/Pt и Y видео сигналы. Наряду с S-Video, компонентные видео сигналы обеспечивают наилучшее качество изображения.

**7. Разъем S-VIDEO OUT [S-VIDEO выход]**

Этот разъем используется для подключения к S-Video входу обычного или широкоэкранного телевизора с помощью кабеля S-Video (имеется в продаже) для получения высокого качества изображения.

**8. Разъем AV1 [Аудио/видео]**

С помощью кабеля SCART (имеется в продаже) этот разъем подключается к 21-контактному разъему SCART вашего телевизора.

**Примечание:**

- При изменении настройки VIDEO OUT [Видеовыход] (SCART, COMPONENT INTERLACE [Компонентный, чересстрочный] или COMPONENT PROGRESSIVE [Компонентный, прогрессивный]), подключайтесь к разъему Video или S-Video телевизора. Если, например, установка была изменена на SCART в то время, когда к телевизору подключены компонентные выходы, то выходной сигнал может быть искажен (см. страницу 27).

**Предупреждение:**

- Не касайтесь внутренних контактов разъемов на задней панели. Возникающий электростатический разряд может повредить плеер.

**Выбор для воспроизведения прогрессивной (480p/576p) или чересстрочной (480i/576i) развертки**

- Если ваш телевизор поддерживает прогрессивную развертку (480p/576p), то подключайте телевизор к разъемам DVD плеера COMPONENT VIDEO OUT [Компонентный видео выход] и выберите для пункта меню настроек VIDEO OUT [Видео выход] опцию COMPONENT PROGRESSIVE. Далее установите на телевизоре режим прогрессивной развертки. Об изменении настроек дисплея см. рекомендации на странице 27. На дисплее плеера при этом появится символ P.SCAN.
- Если ваш телевизор не поддерживает прогрессивную развертку, выберите для пункта VIDEO OUT опцию COMPONENT INTERLACE (см. страницу 27). Убедитесь в том, что символ P.SCAN на дисплее не светится.
- Если видео входы вашего телевизора или монитора имеют тип BNC, то используйте имеющийся в продаже адаптер.

**Что такое прогрессивная развертка?**

- В отличие от обычной чересстрочной развертки, прогрессивная развертка обеспечивает меньшее мерцание и более высокое качество изображения, нежели традиционный (чересстрочный) телевизионный сигнал (480i/576i).

## ПОДКЛЮЧЕНИЕ К ПЛЕЕРУ ДОПОЛНИТЕЛЬНЫХ КОМПОНЕНТОВ

Ниже приводятся примеры подключения DVD плеера к телевизору и другим широко распространенным компонентам. При использовании этого DVD плеера для воспроизведения DVD с сигналами, записанными в многоканальном формате Dolby Digital или DTS, на выходах DIGITAL OUT [Цифровой выход] (OPTICAL [Оптический] или COAXIAL [Коаксиальный]) плеер выдает поток данных Dolby Digital или DTS. Подключив плеер к Dolby Digital, DTS или MPEG декодеру, вы можете получить более убедительное, реалистичное звуковое окружение с мощным и высококачественным звуком профессионального стандарта, который вы можете слышать в кинотеатрах. Для подключения аудио сигнала используйте оптический или коаксиальный аудио кабели (имеются в продаже).

### Примечания:

- Прежде, чем к плееру подключать другой компонент, обязательно выключите питание всех компонентов.
- Ознакомьтесь с инструкциями по эксплуатации вашего телевизора, стереофонической системы и других компонентов, которые вы ходите подключить к DVD плееру.

### Подключение аудиосистемы

1-й способ

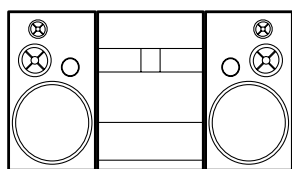

Стереосистема

2-й способ



Аудио/видео усилитель со встроенным декодером (аудио/видео ресивер), декодер Dolby Digital, MPEG декодер, MD-дека [Мини-диск] или DAT-дека [Цифровой магнитофон]

**AUDIO**  
[Аудиосистема]

Разъемы аудио входов

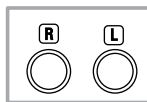

Аудио кабель (прилагается)

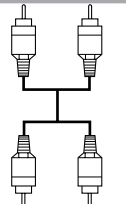

**DVD плеер**

AUDIO OUT  
[Аудио выход]  
(аналоговый)



Цифровые аудио входы

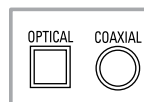

Оптический кабель (имеется в продаже)

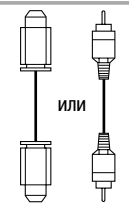

Коаксиальный цифровой аудио кабель (имеется в продаже)

DIGITAL OUT  
[Цифровой выход]

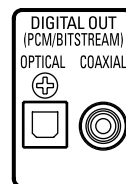

- **1-й способ:** DVD плеер + стереосистема
- **2-й способ:** DVD плеер + аудио/видео усилитель со встроенным декодером (аудио/видео ресивер), декодер Dolby Digital, DTS декодер, MPEG декодер, MD- или DAT-дека

### Примечания (только для 2-го способа):

- При использовании аудио/видео усилителя со встроенным декодером (аудио/видео ресивер), Dolby Digital, DTS или MPEG декодером, как показано для 2-го способа, выберите в меню настроек для пунктов DOLBY DIGITAL, DTS или MPEG пункт BITSTREAM [Потоковое аудио], в соответствии с аудио выходом (см. страницу 27). Выберите для него опцию PCM [Кодово-импульсная модуляция] или OFF [Выключено], если декодер не используется. Воспроизведение DVD при неправильно заданных установках может приводить к шумам и искажениям или даже к порче акустических систем.
- Источник аудио на диске, записанный с использованием многоканального формата Dolby Digital, нельзя записать в виде цифрового сигнала на MD- или DAT-деке.
- При подключении MD- или DAT-деки выберите в меню настройки для пунктов DOLBY DIGITAL и MPEG опцию PCM, а для пункта DTS опцию OFF (см. страницу 27).
- Если при использовании декодера, не совместимого с форматом DTS, воспроизводится DVD, записанный в формате DTS, то будет прослушиваться очень сильный шум, который может испортить акустические системы и повредить слух пользователя.
- При воспроизведении DVD с сигналом Linear PCM 96 кГц, имеющего защиту контента, цифровой сигнал будет оцифрован с частотой 48 кГц, даже если вы выберете для пункта LPCM SELECT [Выбор LPCM] опцию OFF [Выключено] (см. страницу 27).

### Оптический кабель (имеется в продаже)

- Оптический кабель (имеется в продаже) можно повредить, если его сгибать под острыми углами. При хранении кабеля сворачивайте его в кольца с диаметром не менее 15 см.
- Используйте кабель не длиннее 3 м.
- При подключении кабеля вставляйте его разъемы плотно, до полной фиксации.
- Если разъем загрязнился или заплылся, то перед подключением протрите его мягкой тканью.

Подключение телевизора (для просмотра видео)

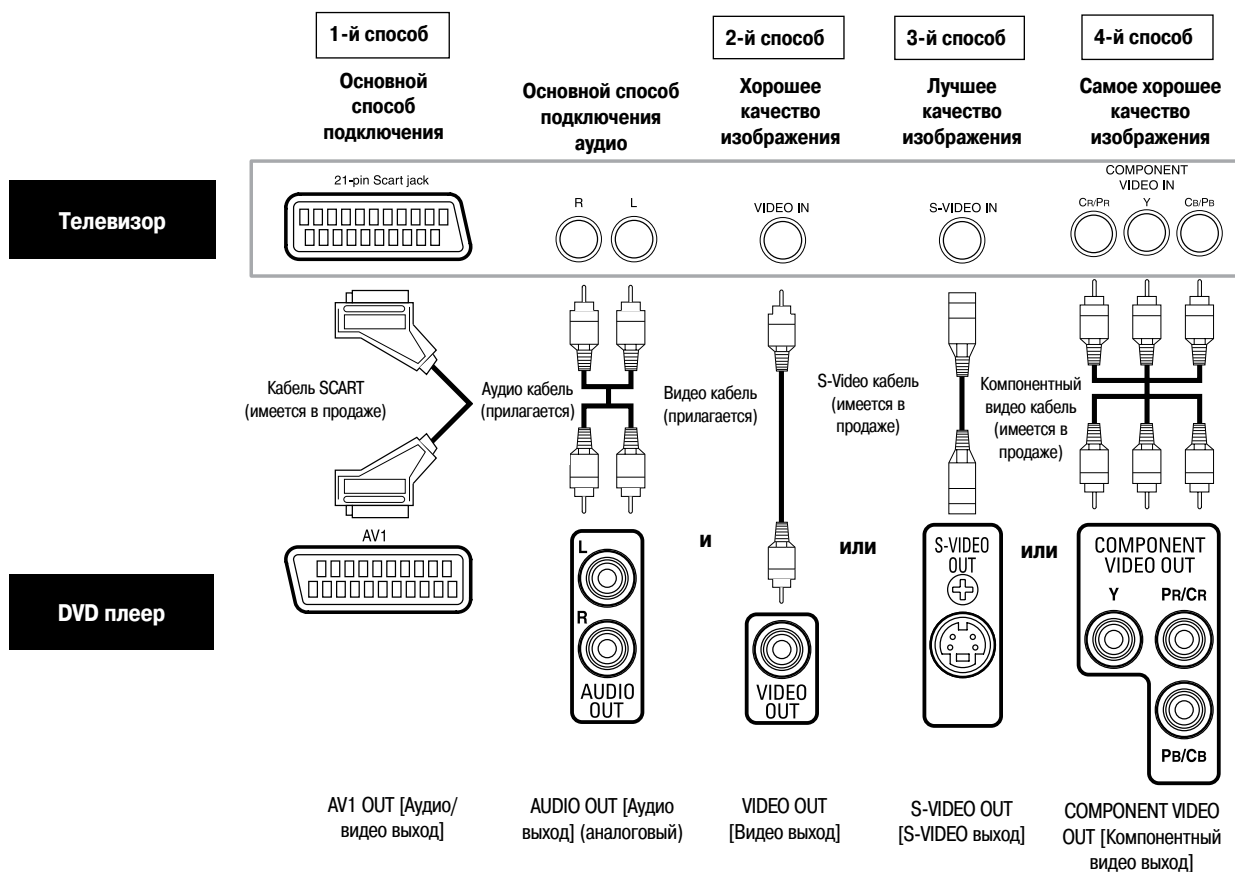

- **1-й способ:** DVD плеер + телевизор с 21-контактным входным разъемом SCART
- **2-й способ:** DVD плеер + телевизор с входом Video
- **3-й способ:** DVD плеер + телевизор с входом S-Video
- **4-й способ:** DVD плеер + телевизор с компонентными видео входами

**Примечания:**

- Подключайте DVD плеер непосредственно к телевизору. Если аудио/видео кабели подключены через видеомagnитofон, то изображение может быть искажено из-за действия системы защиты от копирования.
- Выходной разъем S-Video  
Видеосигнал состоит из сигналов цветности (C) и яркости (Y), позволяющих получить изображение более высокого качества. Если телевизор имеет S-Video вход, то мы рекомендуем подключать именно его к выходному разъему S-Video плеера с помощью имеющегося в продаже соединительного кабеля S-Video.

**КАК МОЖНО ПОДКЛЮЧИТЬСЯ К ТЕЛЕВИЗОРУ БЕЗ ИСПОЛЬЗОВАНИЯ ВХОДНЫХ АУДИО/ВИДЕО РАЗЪЕМОВ**

Даже если ваш телевизор не имеет входных аудио и видео разъемов RCA типа («тюльпан»), то его можно подключить к DVD плееру 75-омным коаксиальным антенным кабелем с помощью опционального стереофонического аудио/видео высокочастотного модулятора (RF модулятор, имеется в продаже). Подключите аудио и виде выходы DVD плеера к аудио и видео входам RF модулятора и затем соедините коаксиальный выход RF модулятора (обычно этот выход помечен как «TO TV» К телевизору) с 75-омным антенным гнездом вашего телевизора. Дополнительную информацию вы можете получить в инструкции, прилагаемой к RF модулятору. Если 75-омное антенное гнездо вашего телевизора уже занято антенной или к нему подключен кабельный преобразователь, то отключите кабель от антенного гнезда телевизора и подключите его к коаксиальному антенному входу RF модулятора (обычно помечен как «ANT IN» [Антенный вход]), затем подключите RF модулятор к антенному гнезду вашего телевизора, как описано выше.

**Примечание:**

- Если DVD плеер подключен к телевизионному антенному гнезду через RF модулятор, то качество изображения с DVD дисков будет не очень хорошим.

## Подключение телевизора с помощью интерфейса HDMI

Простое однокабельное соединение (с помощью имеющегося в продаже кабеля) с устройством, имеющим HDMI (мультимедийный интерфейс высокого разрешения) разъем, обеспечивает передачу цифровых изображений с DVD-Video дисков и других источников.

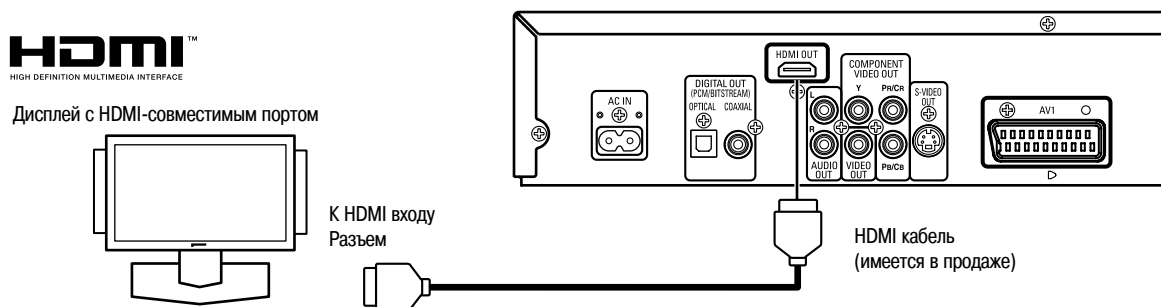

### Реальные выходные режимы

		Настройка DOLBY DIGITAL/DTS/MPEG	
Формат аудио записи		BITSTREAM *1	PCM или OFF
DVD-Video	Dolby Digital	Dolby Digital	2 channel PCM
	DTS	DTS	-
	MPEG	MPEG	2 channel PCM
	LPCM	2 channel PCM	2 channel PCM
DivX®	Dolby Digital	Dolby Digital	2 channel PCM
	MP3/MP2	2 channel PCM	2 channel PCM
Audio CD		2 channel PCM	2 channel PCM
Video CD		2 channel PCM	2 channel PCM
MP3/WMA		2 channel PCM	2 channel PCM

\*1 Если подключенное оборудование не совместимо с HDMI BITSREAM, то аудио сигналы выводятся в формате PCM.

#### Система защиты авторского права

Чтобы воспроизводить цифровое видео с DVD плеера через HDMI подключение, необходимо, чтобы и плеер и дисплей (или аудио/видео усилитель) поддерживали систему защиты авторского права, называемую HDCP (система защиты широкополосного цифрового контента). HDCP является технологией защиты от копирования, которая включает кодирование данных и аутентификацию подключенного аудио/видео оборудования.

Этот плеер поддерживает технологию HDCP. Для получения дополнительной информации прочтите, пожалуйста, инструкцию по эксплуатации вашего телевизора (или аудио/видео усилителя).

\* HDMI: мультимедийный интерфейс высокого разрешения

#### Примечания:

- При использовании дисплея, несовместимого с технологией HDCP, изображение может воспроизводиться некорректно.
- Среди всех устройств, которые поддерживают HDMI интерфейс, некоторые устройства могут управлять другими устройствами через HDMI-разъем; однако этим плеером через HDMI-разъем управлять с другого устройства нельзя.
- Аудио сигналы с HDMI разъема (включая частоту дискретизации, количество каналов и разрядность) могут быть ограничены подключенным оборудованием.
- Среди мониторов, которые поддерживают HDMI интерфейс, некоторые не поддерживают аудио выход (например, проекторы). При таком подключении оборудования с HDMI разъема аудио сигналы не выводятся.
- Если HDMI разъем соединен с DVI-D совместимым монитором (HDCP-совместимым) с помощью переходника HDMI-DVI (имеется в продаже), то сигналы выводятся в цифровом формате RGB.

«HDMI, логотип HDMI и High-Definition Multimedia Interface являются торговыми марками или зарегистрированными торговыми марками HDMI Licensing LLC.»

## Подключение сетевого шнура

После того, как вы произведете все необходимые соединения, подключите сетевой шнур к разъему AC IN. Затем подключите сетевой шнур к розетке переменного напряжения.

Основной режим воспроизведения

DVD VCD CD MP3 JPEG WMA DivX®

**Начальные действия**

- Включите питание телевизора, усилителя и всех остальных компонентов, подключенных к DVD плееру.
- Убедитесь в том, что в телевизоре и аудио ресивере (имеется в продаже) установлен правильный канал.

**1** Нажмите кнопку **POWER ON**.

- На дисплее временно появятся символы P-ON.

**2** Нажмите кнопку **OPEN/CLOSE**, чтобы выдвинуть лоток привода диска.

**3** Положите на лоток диск (этикеткой вверх).

**4** Нажмите кнопку **PLAY**.

- Лоток автоматически закроется, затем начнется воспроизведение с первой главы или трека диска. Если воспроизведение автоматически не началось, нажмите кнопку **PLAY**.
- Если вы воспроизводите DVD, содержащий меню эпизодов, то оно может появиться на экране. В этом случае обратитесь к пункту «Меню эпизодов» (стр. 17).

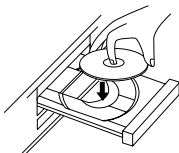

**5** Для остановки воспроизведения нажимайте кнопку **STOP**.

**Примечания:**

- Во время операций в правом верхнем углу экрана телевизора может появляться символ запрета, предупреждающий о том, что была попытка произвести неразрешенную операцию с DVD плеером или диском.
- Для DVD дисков, которые используют некоторые эпизоды для информации о воспроизводимых сигналах, воспроизведение может начаться со второго эпизода (эти эпизоды будут пропускаться).
- Во время воспроизведения двухслойных дисков изображение может временно остановиться. Это происходит при переходе воспроизведения с 1-го слоя на 2-й слой и не является неисправностью плеера.
- При воспроизведении DVD дисков, имеющих меню, Video CD дисков с функцией PBC или DivX® видео файлов работа плеера может различаться. Ознакомьтесь с сопроводительной информацией к диску.



**ОТМЕНА И ПОВТОРНОЕ ВКЛЮЧЕНИЕ ФУНКЦИИ PBC**

VCD

**1** Загрузите Video CD диск.

**2** Нажмите кнопку **STOP**.

**3** С помощью **цифровых** кнопок введите необходимый номер трека.

- Теперь функция PBC отменена и начнется воспроизведение Video CD диска.

**4** Чтобы снова включить функцию PBC, нажмите дважды кнопку **STOP**, а затем нажмите кнопку **PLAY**.

- На экране телевизора появится меню эпизодов.

**Настройка HDMI-интерфейса**

**1** Нажмите на передней панели плеера кнопку **HDMI**, чтобы выбрать выходной режим HDMI.

При каждом нажатии кнопки **HDMI** выходной режим циклически изменяется в показанном ниже порядке.

- При включении выходного режима HDMI на дисплее передней панели плеера светится соответствующий индикатор.

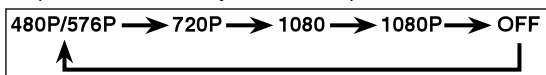

480P/576P (используется по умолчанию): видео выход с HDMI OUT разъема производится в режиме 480p/576p

720P: видео выход с HDMI OUT разъема производится в режиме 720p

1080: видео выход с HDMI OUT разъема производится в режиме 1080i

1080P: видео выход с HDMI OUT разъема производится в режиме 1080p

OFF: видеосигнал на разъеме HDMI OUT отсутствует.

**Примечания:**

- При включении и выключении режима HDMI аудио и видео сигналы могут временно искажаться.
- Используйте дисплей с HDMI-совместимым портом.
- Если вы выбрали выходной сигнал HDMI, но соответствующий кабель не подключили, то индикатор HMI на передней панели начинает мигать.
- Состояние HDMI подключения во время воспроизведения вы можете проверить путем нажатия кнопки **DISPLAY** при выбранном выходном режиме HDMI (см. страницу 24).
- Если телевизор не совместим с последним выбранным выходным режимом HDMI, то сохранится режим, используемый до переключения. Если это произойдет, то на дисплее передней панели (см. страницу 11) появится новый выбранный режим, в то время как реальный выходной сигнал будет отображен, если вывести экранное меню, как описано на странице 24 в разделе «Примечание (для HDMI информации)».
- Фактические выходные сигналы для каждого из HDMI режимов зависят от их совместимости с подключенным дисплеем.
- Нельзя выбрать выходной режим HDMI, когда на экране телевизора находится меню настройки.

**Яркость дисплея передней панели**

**1** Нажмите на передней панели плеера кнопку **DIMMER NTSC/PAL**, чтобы выбрать необходимую яркость дисплея передней панели (BRIGHT [Яркий], DIMMER [Приглушенный] или OFF [Выключено]).

- По умолчанию используется опция BRIGHT.

**Примечания:**

- Яркость дисплея передней панели можно отрегулировать с помощью меню настройки.
- Яркость дисплея передней панели будет такой, которая была задана в меню настроек только после очередного включения питания плеера.

**ЦВЕТОВАЯ СИСТЕМА ТЕЛЕВИЗОРА**

Выберите цветовую систему, которую поддерживает подключенный к плееру телевизор.

**1** Остановите воспроизведение.

**2** Нажимайте на передней панели плеера не менее 3 секунд кнопку **DIMMER NTSC/PAL**.

Действующая цветовая система будет показана на дисплее передней панели и на экране телевизора.



**3** Нажимая кнопку **DIMMER NTSC/PAL** в пределах 5 секунд, выберите необходимую цветовую систему. При каждом нажатии этой кнопки цветовая система будет циклически переключаться следующим образом:

[Автоматический выбор]

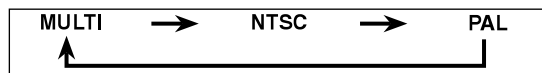

- Если в течение 5 секунд кнопка DIMMER NTSC/PAL нажата не будет, или будет нажата любая другая кнопка, то плеер возвратится к обычному режиму.

**Примечания:**

- Если цветовая система сигнала не совпадает с системой подключенного телевизора, то изображение будет искажено.
- Если вы выключите плеер, то цветовая система возвратится назад к системе, установленной в меню настроек в пункте TV TYPE (см. страницу 26).

**Основные свойства**

DVD DivX®

DVD диск и DivX® видео файл могут содержать меню, позволяющее производить навигацию по диску и обеспечивающее доступ к специальным функциям. Нажимая соответствующую **цифровую** кнопку или используя кнопки **управления курсором** (▲/▼/◀/▶), выделите необходимый пункт в главном меню и нажмите для подтверждения выбора кнопку **ENTER**.



**Примечания:**

- Если не оговорено особо, то все описанные операции производятся с помощью пульта дистанционного управления. Некоторые операции можно производить с помощью строки меню на экране телевизора.
- В меню видео файла DivX® **цифровые кнопки** не действуют.

**Меню диска**

DVD

- 1 Нажмите кнопку **MENU**.
  - Появится главное меню DVD диска.
- 2 Если эта функция не поддерживается, то на экране телевизора появится символ
- 3 Если на диске имеется меню, то появится возможность выбора языка аудио сопровождения, опций субтитров, частей эпизода и другие опции.
- 4 Используя **кнопки управления курсором** (▲/▼/◀/▶), выберите пункт меню и затем кнопкой **ENTER** подтвердите выбор.

**Меню эпизодов**

DVD

- 1 Нажмите кнопку **TOP MENU**.
  - Появится меню эпизодов.
- 2 Если эта функция не поддерживается, то на экране телевизора появится символ
- 3 Используя **кнопки управления курсором** (▲/▼/◀/▶), выберите пункт меню и затем кнопкой **ENTER** подтвердите выбор.
  - Воспроизведение начнется с выбранного эпизода.

VCD

- 1 При воспроизведении Video VD диска с функцией PCB меню эпизодов появится автоматически.
- 2 С помощью **цифровых кнопок** выберите необходимый эпизод.
  - Воспроизведение начнется с выбранного эпизода.
- 3 Чтобы возвратиться к меню эпизодов, нажмите кнопку **RETURN**.

DivX®

- 1 Используя **кнопки управления курсором** (▲ или ▼), выберите трек, затем нажмите кнопку **PLAY** или **ENTER**.
- 2 Нажмите кнопку **TOP MENU**.
  - Появится меню эпизодов.
- 3 Если в файле имеется меню эпизодов, языков аудио сопровождения, опций субтитров, частей эпизода и другие опции, то оно появится на экране.
- 4 Используя **кнопки управления курсором** (▲/▼/◀/▶), выберите пункт меню и затем кнопкой **ENTER** подтвердите выбор.

**ВЫЗОВ ЭКРАННОГО МЕНЮ ВО ВРЕМЯ ВОСПРОИЗВЕДЕНИЯ**

DVD

DivX®

- Нажмите кнопку **MENU**, чтобы вызвать главное меню DVD диска.
- Нажмите кнопку **TOP MENU**, чтобы вызвать меню эпизодов.

**Примечания:**

- Содержимое меню и соответствующие операции для разных дисков могут быть разными. Ознакомьтесь с руководством, прилагаемым к диску.
- Вызвать меню можно во время воспроизведения или во время остановки DivX®.

**Остановка/пауза**

DVD

VCD

CD

MP3

JPEG

WMA

DivX®

- 1 Нажмите во время воспроизведения кнопку **STILL/PAUSE**.
  - Воспроизведение приостановится, звук будет отключен.



- 2 Для продолжения воспроизведения нажмите кнопку **PLAY**.

**Примечания:**

- Если при воспроизведении DVD диска в режиме паузы изображение будет размыто, выберите для пункта STILL MODE [Режим неподвижного изображения] дисплейного меню опцию FIELD [Поле] (см. страницу 26).

**Возобновление воспроизведения**

DVD

VCD

CD

MP3

JPEG

WMA

DivX®

- 1 Нажмите во время воспроизведения кнопку **STOP**.
  - На экране телевизора появится сообщение Resume [Возобновление].
- 2 Нажмите кнопку **PLAY**, воспроизведение возобновится с точки остановки.
  - Чтобы отменить возобновление воспроизведения, нажмите еще раз кнопку **STOP**.

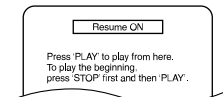

<Пример: DVD>

**Примечания:**

- Некоторые Video CD диски, поддерживающие функцию PBC, возобновляют воспроизведение с начала трека.
- Для MP3, MPEG и WMA файлов воспроизведение возобновляется с начала текущего трека.
- Информация о месте возобновления сохраняется даже при выключении плеера.

**Ускоренное прямое/обратное воспроизведение**

DVD

VCD

CD

MP3

WMA

DivX®

- 1 Нажимая во время воспроизведения повторно кнопку ◀◀ или ▶▶, выберите необходимую скорость прямого/обратного воспроизведения.
  - Для DVD дисков прямая/обратная скорости зависят от диска. Чаще всего используются скорости 1 (x2), 2 (x8), 3 (x20), 4 (x50) и 5 (x100).

◀◀ Кнопка

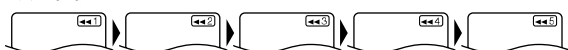

▶▶ Кнопка

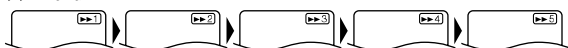

- Для Video CD, Audio CD, MP3, WMA и DivX® дисков используются скорости 1 (x2), 2 (x8) и 3 (x30).
- Для Audio CD, MP3 и WMA дисков звук выводится для любой скорости прямого/обратного воспроизведения.

- 2 Для возврата к обычному воспроизведению нажмите кнопку **PLAY**.

**Примечание:**

- Для некоторых файлов DivX® ускоренное перемещение вперед/назад может не действовать.

**Замедленное прямое/обратное воспроизведение**

DVD

VCD

DivX®

- 1 Нажмите во время воспроизведения кнопку **STILL/PAUSE**.
- 2 Нажимайте кнопку ◀◀ или ▶▶.
  - Начнется замедленное воспроизведение, звук будет отключен.
- 3 Нажимая повторно кнопку ◀◀ или ▶▶, выберите необходимую скорость.
  - Скорости замедленного прямого и обратного воспроизведения зависят от диска. Скорости приблизительно соответствуют следующим значениям: 1 (1/16), 2 (1/8) и 3 (1/2).
- 4 Для возобновления обычного воспроизведения нажмите кнопку **PLAY**.

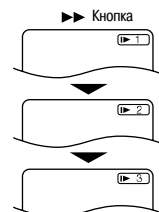

**Примечания:**

- Если при воспроизведении DVD диска с замедленной скоростью изображение будет размыто, выберите для пункта STILL MODE [Режим неподвижного изображения] дисплейного меню опцию FIELD [Поле] (см. страницу 26).
- При воспроизведении Video CD дисков и дисков с DivX® файлами возможно только прямое замедленное воспроизведение.

### Покадровое воспроизведение

DVD VCD DivX®

1 Нажмите во время воспроизведения кнопку **STILL/PAUSE**.

- Воспроизведение приостановится, и звук будет выключен.



2 При каждом нажатии кнопки **STILL/PAUSE** изображение будет перемещаться по одному кадру.

3 Чтобы выйти из режима покадрового воспроизведения, нажмите кнопку **PLAY**.

#### Примечание:

- Если при воспроизведении DVD диска в режиме паузы изображение будет размыто, выберите для пункта STILL MODE [Режим неподвижного изображения] дисплейного меню опцию FIELD [Поле] (см. страницу 26).

### Регулировка изображения

DVD VCD DivX®

Регулировки изображения позволяют настраивать яркость, контрастность, цветность, гамму и четкость.

1 Нажмите во время воспроизведения кнопку **MODE**.



2 С помощью кнопок управления курсором (▲ или ▼) выберите пункт меню.

3 Нажимая кнопку **ENTER** или кнопки управления курсором (◀ или ▶), выберите необходимый параметр для выбранного пункта.

- Можно выбрать значения -6, -5, -4, -3, -2, -1, 0, +1, +2, +3, +4, +5, +6.

4 Для возврата к обычному воспроизведению нажмите кнопку **RETURN**.

#### Примечания:

- Для регулировок по умолчанию используется значение, равное 0.
- Если в течение 10 секунд никакие регулировки не производятся, то меню настроек исчезнет.
- Эту функцию нельзя использовать во время режима Dialog Speed [Скорость диалогов].  
Раздел «Скорость воспроизведения диалогов» см. на этой странице.
- Если вы хотите всем параметрам задать значения, используемые по умолчанию, то выберите в п. 2 пункт «INITIALIZE» [Инициализация].

### Масштабирование изображения

DVD VCD JPEG DivX®

Эта функция позволяет увеличивать изображение и перемещать по экрану увеличенное изображение.

1 Нажмите во время воспроизведения кнопку **ZOOM**.

- Воспроизведение будет продолжаться.

2 Чтобы выбрать необходимый коэффициент увеличения (x2, x3 или Off [Выключено]), нажмите повторно кнопку **ZOOM**.

- Для Video CD, JPEG и DivX® дисков можно использовать только коэффициент x2.

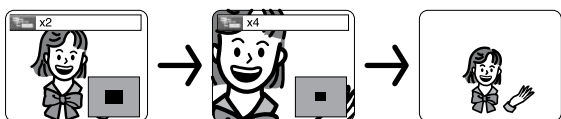

3 Используя кнопки **управления курсором**, увеличенное изображение можно перемещать по экрану.

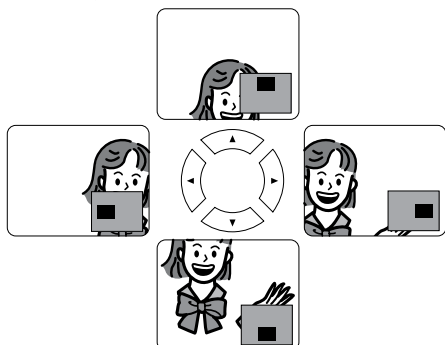

4 Для выхода из режима масштабирования нажмите кнопку **ZOOM**.

#### Примечания:

- Функция масштабирования не действует во время вывода меню.
- Для некоторых дисков коэффициент x4 не действует.
- Навигационного экрана для JPEG файлов нет.
- Для некоторых JPEG файлов невозможно перемещение по экрану увеличенного изображения.

### Скорость воспроизведения диалогов (Dialog Speed)

DVD

Функция Dialog Speed поддерживается только некоторыми дисками, записанными в формате Dolby Digital. Эта функция обеспечивает воспроизведение с немного повышенной или немного пониженной скоростью, при этом сохраняя качество звука, как при обычном воспроизведении.

1 Нажимайте во время воспроизведения повторно кнопку **MODE** до тех пор, пока не появится настройка Dialog Speed.

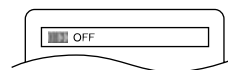

- На экране телевизора появится сообщение OFF [Выключено].

2 Нажимая кнопку **ENTER** или кнопки **управления курсором** (◀ или ▶), выберите ⏪ (x1.3), ⏩ (x0.8) или OFF.

- Воспроизведение осуществляется приблизительно со скоростью, равной 0,8 от нормальной.

- Воспроизведение осуществляется приблизительно со скоростью, равной 1,3 от нормальной.

3 Для возврата к обычному воспроизведению нажмите кнопку **PLAY**.

#### Примечания:

- При каждом нажатии кнопки **STOP** эта функция будет выключаться.
- Во время действия этой функции субтитры выводятся как обычно.
- При использовании этой функции настройку изображения, выбор языка аудио сопровождения и настройку псевдо-пространственного звучания производить нельзя.
- Во время действия этой функции режим псевдо-пространственного звучания не действует.
- Эта функция может не действовать в некоторых точках диска.
- При использовании цифрового аудио подключения (COAXIAL, OPTICAL или HDMI) выводится LPCM звук (2 канала).
- При использовании цифрового аудио соединения будет выводиться только звук в формате Dolby Digital.
- При использовании функции Dialog Speed с многоканальным цифровым выходом, аналоговый выход будет производиться только по двум каналам.
- Эта функция не работает, когда цветовой стандарт загруженного диска не соответствует цветовому стандарту, установленному на выходе плеера (воспроизведение NTSC диска, когда для пункта TV TYPE выбрана опция PAL и т.п.).

### Режим слайд-шоу

JPEG

Во время воспроизведения вы можете перейти к показу слайд-шоу.

1 Нажмите во время воспроизведения один раз кнопку **MODE**.

- Появится экран показа слайд-шоу.
- Слайд-шоу нельзя начинать из режима остановки, с экрана списка файлов или с экрана меню Picture CD диска.

2 Нажмите кнопку **ENTER**.

- Изменится режим слайд шоу.  
CUT IN/OUT: Все изображение появляется сразу.  
FADE IN/OUT: Изображение появляется и исчезает постепенно.

3 Для выхода из режима слайд-шоу нажмите кнопку **MODE**.

### Поиск эпизода/главы

DVD DivX®

#### С ПОМОЩЬЮ КНОПКИ ПОИСКА

1 Нажимайте во время воспроизведения повторно кнопку **SEARCH MODE** до тех пор, пока не появится экран поиска глав или эпизодов.

2 Введите с помощью цифровых кнопок необходимый номер главы/эпизода.



С ПОМОЩЬЮ КНОПОК ПЕРЕХОДА ◀◀▶▶▶

Чтобы во время воспроизведения перейти к следующей главе, нажимайте кнопку **SKIP ▶▶▶**. Для перехода к последующим главам, продолжайте последовательно нажимать эту кнопку. Чтобы перейти к началу текущей главы, нажимайте кнопку **SKIP ◀◀◀**, а для перехода к предыдущим главам продолжайте последовательно нажимать эту кнопку.

- Во время воспроизведения DVD диска номер главы будет кратковременно появляться на дисплее передней панели. При воспроизведении видео файла DivX® номер трека показывается постоянно.
- Если кнопку **SKIP ◀◀◀** или **▶▶▶** нажимать во время паузы, то после перехода к следующей главе воспроизведение будет также оставаться в режиме паузы.

**Примечания:**

- Для некоторых дисков поиск глав можно производить путем простого ввода номера главы с помощью **цифровых** кнопок. Ознакомьтесь с инструкцией, прилагаемой к диску.
- Во время остановки воспроизведения кнопки **SKIP ◀◀◀** и **▶▶▶** не действуют.
- DVD диск, который в эпизодах не содержит глав, при нажатии кнопок **SKIP ◀◀◀** и **▶▶▶** будет переключать эпизоды.

Поиск трека



Для начала воспроизведения конкретного трека диска имеются два способа.

С ПОМОЩЬЮ КНОПКИ ПОИСКА

**1** Нажмите кнопку **SEARCH MODE**.

- Появится экран поиска трека.

**2** В пределах 20 секунд выберите с помощью **цифровых** кнопок необходимый номер трека.

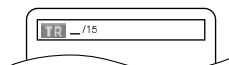

- Если диск содержит менее 10 треков, то просто нажимайте необходимую цифру.
- Если диск содержит более 10, но менее 100 треков, то для воспроизведения трека с однозначным номером сначала нажимайте цифру **0** (например, для воспроизведения 3-го трека нажимайте **0, 3**), а для воспроизведения трека с двузначным номером просто набирайте номер трека.
- Если диск содержит 100 или больше треков, то для воспроизведения треков с однозначным номером сначала нажимайте два **0**, а потом номер трека (например, для воспроизведения 3-го трека нажимайте **0, 0, 3**). Для воспроизведения треков с двузначными номерами сначала нажимайте **0**, а потом номер трека (например, для воспроизведения 26-го трека нажимайте **0, 2, 6**), а для воспроизведения трека с трехзначным номером просто набирайте номер трека.
- Для удаления неправильно введенного числа используйте кнопку **CLEAR**.

**Примечание:**

- Кнопка **+10** также может вызывать экран поиска треков, за исключением тех случаев, когда на диске менее 10 треков. Для таких дисков поиск трека можно производить простым нажатием соответствующей кнопки.

С ПОМОЩЬЮ КНОПОК ПЕРЕХОДА ◀◀▶▶▶

Чтобы перейти к следующему треку, нажимайте во время воспроизведения кнопку **SKIP ▶▶▶**. Для перехода к последующим трекам продолжайте повторно нажимать эту кнопку. Для возврата к началу текущего трека нажмите кнопку **SKIP ◀◀◀**. Для перехода к предыдущим трекам продолжайте повторно нажимать эту кнопку.

- Номер трека будет кратковременно появляться на дисплее передней панели.
- Если кнопку **SKIP ◀◀◀** или **▶▶▶** нажимать во время паузы, то воспроизведение после перехода к следующей главе будет также оставаться в режиме паузы.

**Примечания:**

- Во время остановки воспроизведения кнопки **SKIP ◀◀◀** и **▶▶▶** не действуют.
- Если кнопка **SKIP ◀◀◀, ▶▶▶** нажимается во время воспроизведения видео файла DivX® и переход к предыдущему/следующему треку не производится, то нажмите кнопку **MENU**.

Поиск по времени



**1** Нажимайте кнопку **SEARCH MODE** до тех пор, пока на экране телевизора не появится функция поиска по времени.



**2** В пределах 30 секунд введите с помощью **цифровых** кнопок необходимое время, с которого начнется воспроизведение.

- Воспроизведение начнется с заданного времени.
- В режиме поиска по времени в тех местах, где нет необходимости во вводе числа, автоматически появляется цифра «0». Например, на экране поиска по времени появится «0:0:», если суммарное время эпизода или трека меньше 10 минут.

**3** Для удаления неправильно введенных цифр используйте кнопку **CLEAR**.

**Примечание:**

- Для некоторых файлов DivX® поиск по времени может не действовать.

Экран установки закладок



Для того чтобы запомнить какие-либо места в ваших любимых фильмах, вы можете использовать функцию закладок.

**1** Нажимайте во время воспроизведения повторно кнопку **SEARCH MODE** до тех пор, пока не появится экран с закладками.

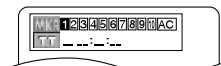

**2** Используя кнопки **управления курсором** (◀ или ▶), выберите номер закладки (1 – 10) и убедитесь в том, что на экране появилось « \_ \_ \_ \_ : \_ \_ \_ ».

**3** Когда диск достигнет того места, которые вы хотите запомнить, нажмите кнопку **ENTER**.

- На экране телевизора появится эпизод или трек и истекшее время воспроизведения.

**4** Чтобы позже возвратиться к закладке, нажимайте во время воспроизведения повторно кнопку **SEARCH MODE** и кнопками **управления курсором** (◀ или ▶) выберите необходимую закладку, затем нажмите кнопку **ENTER**.

**5** Для выхода из режима закладок нажмите кнопку **SEARCH MODE** или **RETURN**.

**Примечания:**

- Открытие лотка, выключение питания или выбор пункта AC в п. 2, а также нажатие кнопки **ENTER** удалит все закладки.
- Чтобы удалить какую-либо закладку, с помощью кнопок **управления курсором** (◀ и ▶) выберите номер закладки, которую вы хотите удалить, и нажмите кнопку **CLEAR**.
- Вы можете пометить закладками до 10 точек.

Режим повторяющегося воспроизведения

- Кнопка REPEAT действует только во время воспроизведения.

ПОВТОР ЭПИЗОДА/ГЛАВЫ



Чтобы включить функцию повтора, нажмите во время воспроизведения кнопку **REPEAT**.

- При каждом нажатии кнопки **REPEAT** режим повтора циклически переключается, как показано ниже.



**Примечания:**

- При переходе к другому эпизоду или главе режим повтора эпизода/главы будет сброшен.
- Во время повторяющегося воспроизведения фрагмента A-B режим повтора не работает.
- Для некоторых сцен диска повтор эпизода/главы не действует.

ПОВТОР ТРЕКА/ГРУППЫ/ВСЕГО ДИСКА

VCD CD

Чтобы активизировать функцию повтора, нажмите во время воспроизведения кнопку **REPEAT**.

- При каждом нажатии этой кнопки режим повтора циклически изменяется следующим образом.

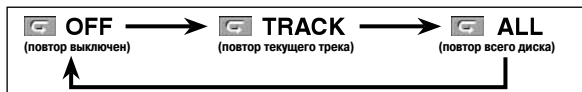

Примечания:

- Если в режиме повтора трека перейти к другому треку, то режим повтора отменяется.
- Режим повтора не работает во время повторяющегося воспроизведения фрагмента A-B.
- Режим повтора не действует при воспроизведении Video CD диска с включенной функцией PBC.

MP3 JPEG WMA DivX®



Примечания:

- Если в режиме повтора трека или группы перейти к другому треку или группе, то режим повтора отменяется.
- Если во время повтора медиа файл DivX® изменяется на видео файл DivX®, то режим повтора отменяется.

ПОВТОР ВЫБРАННОГО ФРАГМЕНТА

DVD VCD CD DivX®

- 1 Нажмите в той точке, с которой должен начинаться повторяемый фрагмент, кнопку **A-B REPEAT**.

- На экране телевизора кратковременно появится символ **A-**.



- 2 Нажмите еще раз кнопку **A-B REPEAT** в той точке, в которой должен заканчиваться повторяемый фрагмент.

- На экране телевизора кратковременно появится символ **A-B**, и начнется повтор заданного фрагмента.

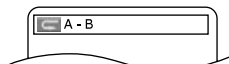

- 3 Чтобы прекратить режим повтора фрагмента, нажмите кнопку **A-B REPEAT** еще раз.



Примечания:

- Фрагмент для повтора можно задавать только в пределах текущего эпизода (для DVD дисков или DivX® видео файлов) или текущего трека (для Video CD, Audio CD и диска DivX® с медиа файлами).
- Для некоторых сцен DVD дисков режим повтора фрагмента не работает.
- Чтобы отменить установленную точку A, нажмите кнопку **CLEAR**.
- Во время режима повтора эпизода, главы, трека, группы или всего диска функция повтора фрагмента A-B не работает.
- Для некоторых DivX® файлов повтор фрагмента не работает.

Воспроизведение составленной программы

Эта функция позволяет запрограммировать порядок воспроизведения Audio CD, MP3, JPEG или WMA в желаемой последовательности.

CD

- 1 В режиме остановки нажмите кнопку **MODE**.
  - Появится экран программирования.
- 2 Используя кнопки **управления курсором** (▲ или ▼), выберите трек, затем нажмите кнопку **ENTER**.
  - Чтобы удалить самый последний введенный трек, нажимайте кнопку **CLEAR**.
- 3 Для начала запрограммированного воспроизведения нажмите кнопку **PLAY**.

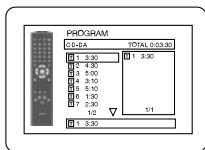

MP3 JPEG WMA

- 1 В режиме остановки нажмите кнопку **MODE**.
  - Появится экран программирования.
- 2 Используя кнопки **управления курсором** (▲ или ▼), выберите группу, затем нажмите кнопку **ENTER**.
  - Появится экран выбора треков.
- 3 Используя кнопки **управления курсором** (▲ или ▼), выберите трек, затем нажмите кнопку **ENTER**, чтобы сохранить его в программе.
  - Чтобы удалить самый последний введенный трек, нажимайте кнопку **CLEAR**.
  - Запрограммированный трек отображается с правой стороны экрана.
  - Если вся программа не помещается на экране, то появляется символ «▼».
  - Нажатие на кнопку **управления курсором** (◀) покажет список каталогов, уровень которых на один выше, чем уровень текущего каталога.
- 4 Чтобы начать запрограммированное воспроизведение, нажмите кнопку **PLAY**.
  - Если во время показа экрана программирования нажать кнопку **RETURN**, то на экране будет показано содержимое программы.

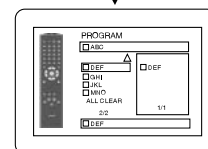
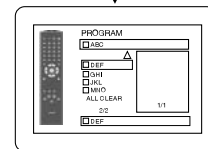
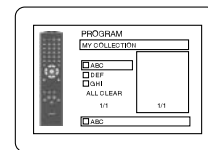

Примечания:

- Однократное нажатие кнопки **STOP** с последующим нажатием кнопки **PLAY** приведет к перезапуску воспроизведения с того места, где была нажата кнопка **STOP** (программа продолжится).
- Если нажать кнопку **STOP** дважды, а затем снова нажать кнопку **PLAY**, то воспроизведение перезапустится с первого трека обычным образом. Ваша программа будет храниться до тех пор, пока вы не откроете лоток или выключите плеер.
- Всего можно ввести не более 99 треков.
- Чтобы удалить сразу все треки программы, выберите в п. 2 внизу списка кнопку **ALL CLEAR** [Очистить все], при этом на дисплее передней панели будет выведено сообщение «A-CLEAR» [Все удалено].
- Чтобы повторить текущий трек программы, нажимайте во время воспроизведения повторно кнопку **REPEAT** до тех пор, пока не появится символ **A**. Чтобы повторить всю программу, нажимайте во время воспроизведения повторно кнопку **REPEAT** до тех пор, пока не появится символ **A** ALL [Все].
- Если в программе имеется восемь или большее количество треков, то для просмотра всех треков используйте кнопки **SKIP** ◀◀ или ▶▶.
- При выборе каталога:
  - если вы хотите перейти на более низкий иерархический уровень, нажимайте кнопку **перемещения курсора** (▶);
  - если вы хотите перейти вверх по иерархии, то нажимайте кнопку **перемещения курсора** (◀) (за исключением ситуации, когда вы находитесь на самом верхнем уровне).
- Даже если загруженный диск содержит смешанные MP3, JPEG и WMA файлы, можно вводить произвольную комбинацию не более чем из 99 этих треков.
- При начале воспроизведения программы дисплей передней панели мигает.

Воспроизведение в случайном порядке

CD MP3 JPEG WMA

Включение этой функции приводит к тому, что файлы начинают воспроизводиться не подряд, а в случайной последовательности.

- 1 Нажмите в режиме остановки кнопку **RANDOM**.
  - Появится экран воспроизведения в случайном порядке.
- 2 Для начала воспроизведения в случайном порядке нажмите кнопку **PLAY**.

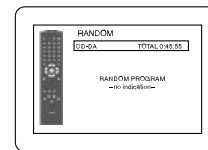

<Пример: Audio CD>

**Примечания:**

- Чтобы в режиме случайного выбора повторить текущий трек, нажимайте повторно кнопку **REPEAT** до тех пор, пока не появится символ TRACK. Чтобы повторить весь случайный выбор, нажимайте повторно кнопку **REPEAT** до тех пор, пока не появится символ ALL.
- Во время воспроизведения в случайном порядке нельзя возвратиться к предыдущему треку.
- Для дисков, содержащих смешанные MP3, JPEG и WMA файлы, случайное воспроизведение будет производиться для всех файлов.
- В п. 1 на дисплее передней панели будет выводиться сообщение «SHUFFLE» [Воспроизведение в случайном порядке].

**Воспроизведение MP3 / JPEG / WMA файлов**

**MP3** **JPEG** **WMA**

Если в DVD плеер загрузить DVD-R/RW или CD-R/RW диск с MP3, JPEG или WMA файлами, то на экране телевизора автоматически появится список файлов. Количество треков также будет показано на дисплее передней панели.

1 С помощью кнопок **управления курсором** (▲ или ▼) выберите необходимую группу (каталог) или трек.

- Чтобы возвратиться к предыдущему экрану, нажмите кнопку управления курсором (◀).
- Если группа (каталог) выбрана, то нажмите кнопку управления курсором (▶) или **ENTER**, чтобы перейти к экрану выбора трека. С помощью кнопок управления курсором (▲ или ▼) выберите необходимый трек, затем нажмите кнопку **PLAY** или **ENTER**.
- Если трек выбран, то нажмите кнопку **PLAY** или **ENTER**, чтобы начать воспроизведение треков. Начнется воспроизведение выбранного и следующих за ним треков.
- При выборе каталогов:
  - если вы хотите перейти на более низкий иерархический уровень, нажимайте кнопку **управления курсором** (◀);
  - если вы хотите вернуться на более высокий иерархический уровень, нажимайте кнопку **управления курсором** (▶) (за исключением самого верхнего уровня);
- Для возврата к первому пункту списка нажмите кнопку **TOP MENU**.

2 Для остановки воспроизведения нажимайте кнопку **STOP**.

**Примечания:**

- Каталоги считаются группами; файлы считаются треками.
- Символ показывается сверху имени группы.
- Символ показывается сверху MP3 файлов.
- Символ показывается сверху JPEG файлов.
- Символ показывается сверху WMA файлов.
- Может быть считано не более 255 каталогов.
- Может быть считано не более 999 файлов.
- Допускается иерархическая структура не более чем с 8 уровнями.
- Если треки не помещаются на экране, то появляется стрелка «▼», указывающая на то, что пользователь может ознакомиться с предыдущей страницей. Номер текущей страницы и полное количество страниц показано слева от стрелки «▼».
- Если в группе нет ни одного MP3, JPEG или WMA файлов, то группа не показывается.
- DVD плеер может воспроизводить данные, записанные на диске в соответствии со стандартом ISO 9660 Level 1, Level 2 или Joliet.
- Возможно воспроизведение диска, данные на котором записываются в мультисессионном режиме.
- Детали о системах записи можно найти в инструкции для привода DVD-R/RW или CD-R/RW дисков или в описании программного обеспечения для записи.
- Для MP3 и WMA файлов, записанных с переменным битрейтом (VBR), плеер не может показывать реальное истекшее время воспроизведения.

Для воспроизведения на этом плеере рекомендуется использование файлов, записанных со следующими характеристиками:

Используемый MP3 файл	Замечания
Частота дискретизации	44,1 кГц/48 кГц
Тип	MPEG1 Audio layer 3
	• Запись MP3 звука на цифровом устройстве, подключенном цифровым образом, запрещена
	• Рекомендуется запись MP3 файлов с фиксированным битрейтом 32 кбит/с или выше

Используемый JPEG файл		Замечания
Размер изображения	Верхний предел: 6300 x 5100 точек Нижний предел: 32 x 32 точек	• JPEG изображение, которое выходит за пределы экрана, уменьшается таким образом, чтобы соответствовать экрану

Используемый WMA файл		Замечания
Частота дискретизации	44,1 кГц/48 кГц	• Эти частоты применимы для WMA версии 9
Битрейт	48 – 192 кбит/с	• При подготовке WMA диска необходимо убедиться в том, что функция защиты авторского права выключена
Тип	WMA версия 9	• Если пользователь пытается запустить невоспроизводимый файл, например, защищенный от копирования, то появляется символ запрета • Сигнал, записанный в многоканальном формате, воспроизводить нельзя

**Информация о MP3, JPEG и WMA дисках**

- Этот DVD плеер может воспроизводить изображения и звуки, записанные на DVD-R/RW или CD-R/RW диски с использованием форматов MP3 и JPEG.
- MP3 файлом называется файл, имеющий расширение «.mp3 (MP3)».
- JPEG файлом называется файл, имеющий расширение «.jpeg (JPEG)».
- DVD плеер может воспроизводить файл изображения, соответствующий спецификации Exif. Exif – это формат файла японской ассоциации по развитию электронной промышленности (JEIDA).
- WMA файлом называется файл, имеющий расширение «.wma (WMA)».
- Файлы, расширение которых отличается от «.mp3 (MP3)», «.jpeg (JPEG)» и «.jpg (JPG)» или «.wma (WMA)» не будут показаны в меню как MP3, JPEG или WMA.
- Если файл записан с использованием формата, отличного от MP3, JPEG или WMA, то на выходе плеера будет воспроизводиться только шум, даже если расширение этого файла «.mp3 (MP3)», «.jpeg (JPEG)», «.jpg (JPG)» или «.wma (WMA)».
- На дисплее может быть выведено имя группы и трека длиной не больше 25 символов. Недопустимые символы будут заменены звездочками. Девятый и более глубокие уровни иерархии показываться не будут.
- Могут быть показаны невоспроизводимые группы или треки – это зависит от условий записи.
- Если кнопку **TOP MENU** нажать при выводе списка файлов, то будет выделен первый пункт списка.

**Диски Kodak Picture CD**

DVD плеер может также воспроизводить JPEG файлы, сохраненные на Kodak Picture CD диске. Вы можете просматривать изображения, записанные на таком диске, на экране телевизора. Этот плеер поддерживает версию 7.0 Kodak Picture CD. Дополнительную информацию о Kodak Picture CD вы можете получить в центрах Kodak Inc.

1 Если в DVD плеер загружен Kodak Picture CD, то на экране телевизора автоматически появляется Kodak Picture CD меню.

- Если все пункты меню не могут быть показаны на обзорном экране, то справа экрана появляется символ «▶▶▶», указывая на то, что пользователь может просмотреть пункты меню на предыдущем экране. Если появляется значок «▶▶▶», это показывает, что пользователь может просмотреть другие пункты на предыдущей странице. Снизу по центру экрана показаны номер трека текущего пункта и суммарное количество треков.

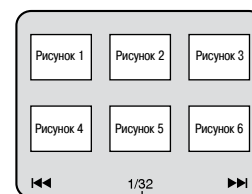

Номер текущего трека/ суммарное количество треков

- Если справа внизу показан символ «▶▶▶», то для просмотра следующей страницы используйте кнопку **SKIP ▶▶▶**. Если слева внизу показан символ «◀◀◀», то для просмотра предыдущей страницы используйте кнопку **SKIP ◀◀◀**.
- Для того чтоб все меню было показано на экране, может потребоваться некоторое время.
- 2 Используя кнопки перемещения курсора (▲/▼/◀/▶), выберите для воспроизведения необходимый трек, затем нажмите кнопку **PLAY** или **ENTER**.
- Если выбран файл Kodak Picture CD, то будет показано изображение для выбранного трека и произойдет переход к следующему.
- 3 Для остановки воспроизведения нажмите кнопку **STOP**.

### Примечания (воспроизведение JPEG и KODAK Picture CD):

- Выбранный трек показывается в течение 5 или 10 секунд, затем производится переход к следующему треку.
- При каждом нажатии кнопки **ANGLE** показываемое изображение будет поворачиваться на 90 градусов по часовой стрелке.
- Чтобы изменить размер показываемого изображения, нажмите дважды кнопку **MODE**. При воспроизведении изображения сверху экрана телевизора появится режим изменения размера. С помощью кнопок управления курсором (◀ или ▶) или **ENTER** можно переключаться между режимами **NORMAL** (100%) [Обычное изображение] и **SMALL** (95%) [Уменьшенное изображение].
- Этот DVD плеер не воспроизводит изображения в формате Progressive JPEG.
- Для показа JPEG файлов высокого разрешения требуется большее время.
- Режим изменения размера на некоторые файл может не действовать (например, на файлы с маленькими изображениями).
- Если в режиме остановки нажать кнопку **MENU**, то появится меню KODAK Picture CD диска.

### Примечания (воспроизведение WMA файлов):

- DVD плеер может воспроизводить данные, записанные в формате ISO 9660 Level 2, названия которых имеют длину не более 31 символа (в т.ч. знаки препинания). Отображаться могут 25 символов имени файла.
- Плеер воспроизводит файловую структуру со степенью вложенности не более 8.
- При воспроизведении WMA файлов могут отображаться теги до 64 символов.
- Воспринимаются файлы, имеющие расширение Joliet с использованием кодировки Unicode и длиной до 64 символов.
- Этот плеер не может воспроизводить WMA файлы, защищенные от копирования.

## Воспроизведение файлов DivX®

DivX®

Этот DVD плеер может воспроизводить DVD-R/RW и CD-R/RW диски, записанные с использованием формата DivX®. Если DVD-R/RW и CD-R/RW диск с файлами DivX® загрузить в DVD плеер, то на экране телевизора автоматически появится список файлов. Количество треков отображается также на дисплее передней панели.

- 1 Используя кнопки **управления курсором** (▲ и ▼), выберите необходимую группу (каталог) или трек.
  - Для возврата к предыдущему экрану нажимайте кнопку управления курсором (▶).
  - Если группа (каталог) выбраны, нажмите кнопку управления курсором (▶) или **ENTER**, чтобы перейти на экран выбора треков. Используя кнопки управления курсором (▲ и ▼), выберите трек, затем нажмите кнопку **PLAY** или **ENTER**.
  - Если трек выбран, нажмите кнопку **PLAY** или **ENTER**, чтобы начать воспроизведение трека. Начнется воспроизведение выбранного и следующего за ним треков.
  - При выборе каталогов:
    - если вы хотите перейти к более низкому уровню, нажимайте кнопку управления курсором (▶);
    - если вы хотите возвратиться к более высокому уровню, нажимайте кнопку управления курсором (◀) (за исключением того, когда вы находитесь на самом верхнем уровне).
  - Для возврата к первому пункту меню нажмите кнопку **TOP MENU**.
- 2 Для прекращения воспроизведения нажмите кнопку **STOP**.

### Примечания:

- DivX® является кодеком (программа кодирования/декодирования информации), который сжимает файлы изображения до небольшого объема. Программа может сжимать видео данные почти с любого источника до такого объема, что его можно передавать через Интернет без заметного ухудшения качества изображения.
- Файлами DivX® называются файлы с расширением «.avi» или «.divx». Все файлы с расширением «.avi» считаются файлами MPEG4.
- Файлы с расширениями, отличными от «.avi» или «.divx», не будут указываться в DivX® меню, тем не менее, в меню могут быть показаны и невозпроизводимые группы или треки – это зависит от условий записи.
- Даже если файл имеет расширение «.avi» или «.divx», плеер не сможет воспроизводить его, если этот файл записан не в формате DivX®.
- Каталоги считаются группами; файлы считаются треками.
- Сверху файла DivX® показан символ ■.
- Может быть считано не более 255 каталогов.
- Может быть считано не более 999 файлов.
- Если треки выходят за пределы экрана, то появляется стрелка «▼», указывающая на то, что пользователь может видеть другую часть списка на предыдущей странице. Номер текущей страницы и суммарное количество страниц показано слева от стрелки «▼».
- Может быть показано до 25 символов имени группы или трека. Нечитаемые символы будут заменены звездочками. Девятый и более глубокие уровни иерархии не отображаются.
- Допускается воспроизведение мультисессионного диска.
- Если во время воспроизведения вывести список файлов, то воспроизведение будет приостановлено.
- После загрузки диска и нажатия кнопки **PLAY** может пройти значительное время, прежде чем начнется вывод аудио или показ изображения. При воспроизведении файлов, записанных с высокими битрейтами, в некоторых случаях изображения могут прерываться.
- Хотя этот плеер имеет логотип DivX®, он может не воспроизводить некоторую информацию – это зависит от характеристик диска, битрейтов, аудио настроек и т.п.
- При создании DivX® файлов используйте программное обеспечение, рекомендованное DivX®, Inc.
- Прежде, чем использовать инструменты или утилиты для создания DivX® файлов, сначала изучите инструкции по их использованию.
- DivX® файл, размер которого превышает 2 Гб, на этом плеере воспроизводиться не будет.
- Если выбран файл DivX® большой величины, то для начала его воспроизведения может потребоваться значительное время (иногда превышающее 20 секунд).
- При записи DivX® файлов на CD-R/RW диски рекомендуется использовать постоянный битрейт от 500 кбит/с до 4000 кбит/с.
- Если DivX® файлы, записанные на CD дисках, не читаются, то перепишите их на DVD диск и попытайтесь воспроизводить их снова.
- Для получения дополнительной информации посетите, пожалуйста, веб-сайт: <http://www.divx.com>
- Если вы загрузите DVD-R/RW или CD-R/RW диск, на котором помимо DivX® файлов записаны файлы MP3, JPEG или WMA, то появится экран выбора информации. Выберите на этом экране пункт **Video** и переходите к пункту **1**.

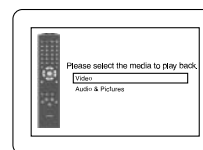

- Чтобы в режиме остановки вызвать экран выбора информации, нажмите кнопку **TOP MENU**.
- Если вместо пункта **Video** вы выберете **Audio & Picture** [Аудио и изображения], то DVD плеер сможет воспроизводить MP3/JPEG/WMA файлы. См. подробности на странице 21.

На этом плеере рекомендуется воспроизводить файлы, записанные с использованием следующих программных приложений:

Используемый DivX® файл	Примечания	
Кодек для воспроизведения AVI файлов	Воспроизводит все версии DivX® видео (включая DivX® 6) со стандартным воспроизведением DivX® медиа файлов	• Файлы считаются как MPEG 4
Максимальный размер изображения	720 x 480 при 30 кадрах/с/720 x 576 при 25 кадрах/с	
Частота дискретизации аудио сигнала	8 – 48 кГц	• При цифровом подключении запрещена запись MP3 сигнала на цифровом устройстве
Тип аудио	MPEG 1 audio layer 3 (MP3) MPEG 1 audio layer 2 Dolby Digital	• Рекомендуется использование MP3 файлов, записанных с фиксированным битрейтом 32 кбит/с или выше

### Субтитры файла формата DivX®

DivX®

Во время воспроизведения медиа файла DivX® могут показываться субтитры, созданные пользователем.

1 После выбора медиа файла DivX® появится список субтитров (SUBTITLE LIST) (если только для пункта «DivX SUBTITLE [Субтитры DivX]» не выбрана опция OFF [Выключено]. См. на странице 26 раздел «Выбор языка».

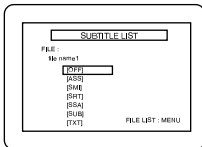

2 Используя кнопки управления курсором (▲ и ▼), выберите расширение, которое вы хотите воспроизводить, затем нажмите кнопку **ENTER**. Начнется воспроизведение медиа файла DivX с субтитрами. Если выбрана опция «OFF», то субтитры выводиться не будут.

- Если имеются несколько расширений, то они появляются в списке субтитров.

#### Примечания:

- Субтитры DivX® могут отображаться только те, которые соответствуют имени файла DivX®.
- Файлы, расширения которых отличаются от «.ASS», «.ass», «.SMI», «.smi», «.SRT», «.srt», «.SSA», «.ssa», «.SUB», «.sub», «.TXT» и «.txt» не будут перечислены в списке субтитров.
- Этот плеер не может считывать субтитры, если медиа файл DivX® и файл субтитров находятся в разных каталогах.
- Если файл слишком велик, то субтитры могут не читаться.
- Для изменения субтитров (если на диске имеются субтитры на разных языках) ознакомьтесь с разделом «Язык субтитров» на стр. 25.
- Субтитры не могут читаться, если выводится экранная информация.
- Если в меню LANGUAGE [Язык] для пункта «DivX SUBTITLE» выбрана опция «OFF», то список субтитров не будет воспроизводиться, даже если вы выберите медиа файл DivX® с субтитрами.
- Нечитаемые символы будут заменяться звездочками.
- Функция субтитров DivX® не действительна для видео файла DivX®.
- Некоторые файлы, расширения которых «.SUB», «.sub», «.TXT» и «.txt» могут не отображаться.

### Изменение экранной информации

DVD

Вы можете проверить информацию о текущем диске путем нажатия кнопки **DISPLAY**.

1 Нажмите во время воспроизведения кнопку **DISPLAY**.

- Будут показаны номер текущей главы/ суммарное количество глав, истекшее и оставшееся время воспроизведения текущей главы и текущий статус воспроизведения.

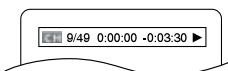

2 Нажмите кнопку **DISPLAY** еще раз.

- Будут показаны номер эпизода/суммарное количество эпизодов, истекшее и оставшееся время воспроизведения текущего эпизода и текущий статус воспроизведения.

3 Нажмите кнопку **DISPLAY** третий раз.

- Будут показаны битрейт (количество видео данных, считываемых в текущий момент) и текущий статус воспроизведения.

- Текущий статус режима повтора появляется на дисплее только при активизированном режиме повтора.



- Если вы воспроизводите двухслойный диск, то показывается также номер слоя.

- Если вы воспроизводите двухслойный диск, то показывается также номер слоя.  
(L0: воспроизводится слой 0. L1: воспроизводится слой 1)

4 Нажмите кнопку **DISPLAY** еще раз.

- При включенном режиме HDMI, будет показан его статус. Ознакомьтесь на странице 24 с разделом «Примечание (для HDMI информации)».

5 Для выхода из режима вывода информации нажмите кнопку **DISPLAY** еще раз.

VCD

CD

1 Нажмите во время воспроизведения кнопку **DISPLAY**.

- Будут показаны номер текущего трека/суммарное количество треков, истекшее и оставшееся время воспроизведения текущего трека и текущий статус воспроизведения.

- Текущий статус режима повтора появляется на дисплее только при активизированном режиме повтора.

- (T: повтор трека/A: повтор всех треков/A B: повтор фрагмента A-B)

2 Нажмите кнопку **DISPLAY** еще раз.

- Будут показаны номер текущего трека/суммарное количество треков, истекшее и оставшееся время воспроизведения текущего трека и текущий статус воспроизведения.

- Текущий статус режима повтора появляется на дисплее только при активизированном режиме повтора.

- Для Audio CD дисков, когда вы воспроизводите программу или треки в случайном порядке, появляется символ PROGRAM [Воспроизведение программы] (или RANDOM [Воспроизведение в случайном порядке]).

3 Нажмите кнопку **DISPLAY** еще раз.

- Если во время воспроизведения программы или воспроизведения в случайном порядке нажать кнопку **DISPLAY**, то будет показан статус воспроизведения. Затем нажмите кнопку **DISPLAY** еще раз.

- При включенном режиме HDMI, будет показан его статус. Ознакомьтесь на странице 24 с разделом «Примечание (для HDMI информации)».

4 Для выхода из режима вывода информации нажмите кнопку **DISPLAY** еще раз.

MP3

JPEG

1 Нажмите во время воспроизведения кнопку **DISPLAY**.

- Будет показано имя текущего файла.

2 Нажмите кнопку **DISPLAY** еще раз.

- Будут показаны номер текущего трека/ суммарное количество треков и истекшее время воспроизведения текущего трека (MP3).

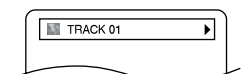

- Текущий статус режима повтора появляется на дисплее только при активизированном режиме повтора.

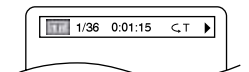

- (T: повтор трека/A: повтор всего диска/G: повтор группы)

- Для MP3 или JPEG файлов, когда вы воспроизводите программу или треки в случайном порядке, появляется символ PROGRAM [Воспроизведение программы] (или RANDOM [Воспроизведение в случайном порядке]).

3 Нажмите кнопку **DISPLAY** еще раз.

- Если во время воспроизведения программы или воспроизведения в случайном порядке нажать кнопку **DISPLAY**, то будет показан статус воспроизведения. Затем нажмите кнопку **DISPLAY** еще раз.

- При включенном режиме HDMI, будет показан его статус. Ознакомьтесь на странице 24 с разделом «Примечание (для HDMI информации)».

4 Для выхода из режима вывода информации нажмите кнопку **DISPLAY** еще раз.

**1** Нажмите во время воспроизведения кнопку **DISPLAY**.

- Будет показано имя текущего файла.

**2** Нажмите кнопку **DISPLAY** еще раз.

- Будет показано имя эпизода, основанное на информационном теге текущего файла.

**3** Нажмите кнопку **DISPLAY** еще раз.

- Будет показано имя исполнителя, основанное на информационном теге текущего файла.

**4** Нажмите кнопку **DISPLAY** еще раз.

- Будут показаны номер текущего трека/ суммарное количество треков и истекшее время воспроизведения текущего трека.
- Текущий статус режима повтора появляется на дисплее только при активизированном режиме повтора.  
(← T: повтор трека/MA: повтор всего (диска)/ ← G: повтор группы (каталога))
- Когда вы воспроизводите программу или треки в случайном порядке, появляется символ **TR** PROGRAM (или RANDOM).

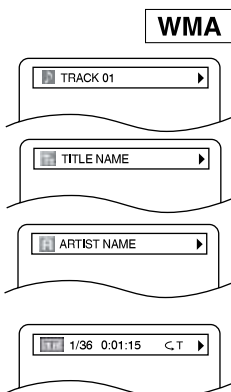

**5** Нажмите кнопку **DISPLAY** еще раз.

- Если во время воспроизведения программы или воспроизведения в случайном порядке нажать кнопку **DISPLAY**, то будет показан статус воспроизведения. Затем нажмите кнопку **DISPLAY** еще раз.
- При включенном режиме HDMI, будет показан его статус. Ознакомьтесь на этой странице с разделом «Примечание (для HDMI информации)».

**6** Для выхода из режима вывода информации нажмите кнопку **DISPLAY** еще раз.

**Примечание:**

- Если файл не содержит тег с информацией, то на дисплее будет выведено сообщение NOT AVAILABLE [Информация отсутствует].

**1** Нажмите во время воспроизведения кнопку **DISPLAY**.

- Будет показано имя текущего файла.

**2** Нажмите кнопку **DISPLAY** еще раз.

- Будут показаны номер текущего трека/ суммарное количество треков и истекшее время воспроизведения текущего трека.

- При воспроизведении видео файла DivX® для истекшего/оставшегося времени отображается «--:--:--».
- Текущий статус режима повтора появляется на дисплее только при активизированном режиме повтора.

DivX® медиа файл (← T: повтор трека/ ← A: повтор всего (диска)/ ← G: повтор группы/AMB: повтор фрагмента A-B)

DivX® видео файл (← T: повтор эпизода/ ← C: повтор части/A ← B: повтор фрагмента A-B)

**3** Нажмите кнопку **DISPLAY** еще раз.

- Будут показаны номер текущей главы/ суммарное количество глав, истекшее и оставшееся время для текущей главы и текущий статус воспроизведения.
- Эта экранная информация показывается только при воспроизведении видео файла DivX®.

**4** Нажмите кнопку **DISPLAY** еще раз.

- Будут показаны номер текущего эпизода/суммарное количество эпизодов, оставшееся время для текущего эпизода и текущий статус воспроизведения.
- Эта экранная информация показывается только при воспроизведении видео файла DivX®.

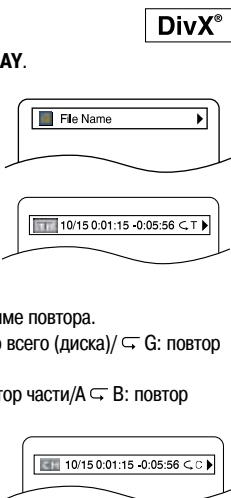

**5** Нажмите кнопку **DISPLAY** еще раз.

- При включенном режиме HDMI, будет показан его статус. Ознакомьтесь на этой странице с разделом «Примечание (для HDMI информации)».

**6** Для выхода из режима вывода информации нажмите кнопку **DISPLAY** еще раз.

**Примечание (для HDMI информации):**

- Показываются следующая информация HDMI режима:
  1. Информация о выходном изображении/ разрешение изображения
  2. Информация о формате звука
  3. Максимальное количество аудио каналов, которые может воспринимать подключенное оборудование.



**Язык аудио сопровождения**



При воспроизведении DVD или DivX® диска DVD плеер позволяет вам выбрать язык аудио сопровождения (если имеются опции выбора языка).

**1** Нажмите во время воспроизведения кнопку **AUDIO**.

**2** Нажимая повторно кнопку **AUDIO**, выберите необходимый язык.

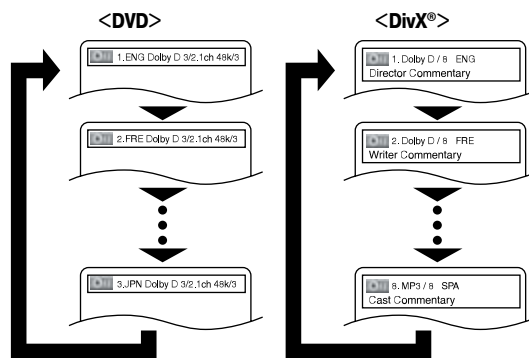

- Для DivX® существуют теги с различными видами информации. Ниже показаны несколько примеров.

<Пример>

Director Commentary: аудио комментарий кинорежиссера  
 Writer Commentary: аудио комментарий сценариста  
 Cast Commentary: аудио комментарий актеров фильма и т.п.

**Примечания:**

- Режим воспроизведения звука нельзя изменить во время воспроизведения дисков, не поддерживающих два формата звука.
- Некоторые диски позволяют изменять язык аудио сопровождения через меню диска. (Данная операция зависит от конкретного диска. См. инструкцию, прилагаемую к диску.)
- Для некоторых DVD дисков, поддерживающих несколько языков, нажатие на кнопку **AUDIO** может не работать (например, для DVD дисков, которые позволяют изменять настройки воспроизводимого аудио через меню диска).
- Если вы выберете язык, который имеет трехбуквенный языковой код, то этот код будет отображаться каждый раз при смене языка аудио сопровождения. При выборе любого другого языка вместо кода будет отображаться «---» (см. страницу 29).
- Выбор языка аудио сопровождения для DVD нельзя производить во время действия функции Dialog Speed (см. страницу 18).
- DTS звук выводится только на цифровых аудио выходах.
- Если диск не имеет выбираемого языка, то на экране будет выводится сообщение NOT AVAILABLE [Язык отсутствует].
- Если DivX® файл не имеет информационного тега, то он не выводится.



Язык субтитров

DVD DivX®

При воспроизведении DVD или DivX® диска DVD плеер позволяет вам выбрать язык субтитров (если имеются опции выбора языка).

- Нажмите во время воспроизведения кнопку **SUBTITLE**.
- Нажимая повторно кнопку **SUBTITLE**, выберите необходимый язык.
  - Выбранный язык будет показан в строке сверху экрана.
  - Нажимая во время воспроизведения кнопку управления курсором (◀ или ▶), можно включать и выключать субтитры.

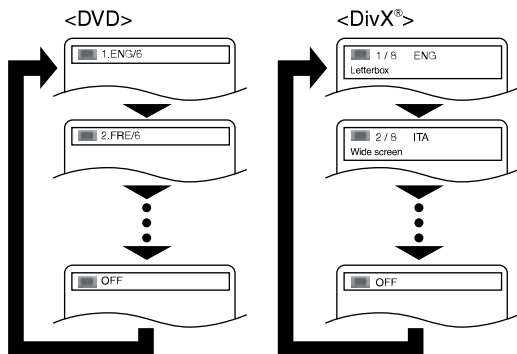

- Для DivX® существуют теги субтитров с различными видами информации. Ниже показаны несколько примеров.

<Пример>

Letterbox: субтитры для фильма с форматом Letterbox.  
 Wide screen: субтитры для фильма с форматом Wide screen [Широкий экран].  
 Children: субтитры для детей.  
 и т.п.

- Чтобы выключить субтитры, нажимайте повторно кнопку **SUBTITLE** до тех пор, пока не появится сообщение OFF [Выключено].

Примечания:

- Некоторые диски позволяют производить выбор языка субтитров через меню диска. (Данная операция зависит от конкретного диска. См. инструкцию, прилагаемую к диску.)
- Для некоторых DVD дисков, поддерживающих несколько языков, нажатие на кнопку **SUBTITLE** может не работать (например, для DVD дисков, которые позволяют изменять язык субтитров через меню диска).
- Если после нескольких нажатий кнопки **SUBTITLE**, не отображается требуемый язык, значит диск не имеет субтитров на этом языке.
- Если вы выберете язык, который имеет трехбуквенный код, то код этого языка будет отображаться при каждой смене языка субтитров. При выборе любого другого языка вместо кода будет отображаться «---» (см. страницу 29).
- Если диск не имеет выбираемого языка, то на экране будет выводиться сообщение NOT AVAILABLE [Язык отсутствует].
- Для дисков с DivX® файлами на экране показывается номер языка субтитров.
- Если DivX® файл не имеет информационного тега, то он не выводится.

Угол камеры

DVD

Некоторые DVD диски содержат сцены, которые снимались одновременно с разными ракурсами (углами камерами). Если на экране появляется символ (📷), то вы можете изменить угол камеры.

- Нажмите во время воспроизведения кнопку **ANGLE**.
  - Выбранный угол камеры будет отображаться в строке сверху экрана.
- Повторно нажимая кнопку **ANGLE**, выберите необходимый угол камеры.

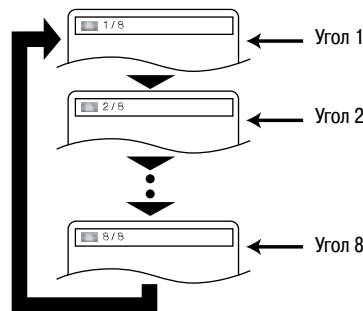

Примечание:

- Если для пункта ANGLE ICON [Символ угла камеры] выбрана опция OFF [Выключено], то символ угла камеры (📷) появляться не будет (см. страницу 28).

Псевдо-пространственное звучание

DVD VCD CD MP3 WMA

Вы можете слушать псевдо-пространственное звучание с помощью существующей 2-х канальной стереофонической системы.

- Нажимайте повторно во время воспроизведения кнопку **MODE** до тех пор, пока не появится настройка Virtual Surround [Псевдо-пространственное звучание].
- Нажимая кнопку **ENTER**, выберите опцию 1 (естественный эффект), 2 (усиленный эффект) или OFF [Выключено].
- Для выхода из режима настройки нажмите кнопку **RETURN**.



Примечание:

- Если звук окажется искаженным, выберите опцию Virtual Surround OFF [Отключение псевдо-пространственного звучания] или понизьте уровень громкости.
- Функция Virtual Surround не будет действовать, если режим воспроизведения отличается от STEREO (только при воспроизведении Audio CD или Video CD дисков).
- Эта функция не действует во время режима Dialog Speed (см. страницу 18).

Режим стереофонического звучания

VCD CD

- Чтобы выбрать необходимый аудио режим, во время воспроизведения нажимайте повторно кнопку **AUDIO**.

STEREO – активны и правый и левый каналы (стереофоническое звучание)  
 L-ch – активен только левый канал  
 R-ch – активен только правый канал

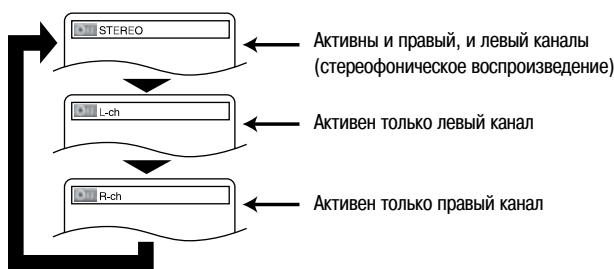

Примечание:

- При воспроизведении DTS CD стереофонический режим изменить нельзя.

На экране настроек доступны меню QUICK [Быстрая настройка], CUSTOM [Настройки пользователя] и INITIALIZE [Инициализация] (см. страницы 26 – 29). Меню QUICK состоит из часто используемых пунктов, которые помечены словом **QUICK**. Все настройки можно также произвести в меню CUSTOM.

## Выбор языка

При воспроизведении некоторых DVD или DivX дисков для субтитров можно выбрать любой из языков, записанных на диске.

- Нажмите в режиме остановки кнопку **SETUP**.
- Используя кнопки управления курсором (◀ или ▶), выберите меню **CUSTOM**, затем нажмите кнопку **ENTER**.
  - Появится меню CUSTOM.
- Используя кнопки управления курсором (◀ или ▶), выберите пункт LANGUAGE [Язык], затем для подтверждения выбора нажмите кнопку **ENTER**.
- Используя кнопки управления курсором (▲ или ▼), выберите необходимый пункт, затем нажмите кнопку **ENTER**.

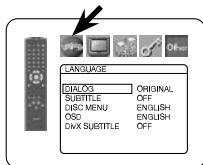

### DIALOG [Диалоги] (по умолчанию: ORIGINAL [Исходный язык])

- Выбор языка аудио сопровождения.

### SUBTITLE [Субтитры] (по умолчанию: OFF [Выключено])

- Выбор языка субтитров.

### DISC MENU [Меню диска] (по умолчанию: ENGLISH [Английский])

- Выбор языка меню DVD диска и меню эпизодов (для DivX®).

### OSD [Экранное меню] (по умолчанию: ENGLISH [Английский]) **QUICK**

- Выбор языка экранного меню.

### DivX SUBTITLE [Субтитры для DivX] (по умолчанию: OFF [Выключено])

- Выбор языка для DivX® диска.

- Используя кнопки управления курсором (▲ или ▼), выберите язык, затем нажмите кнопку **ENTER**.

- Если для пунктов DIALOG, SUBTITLE или DISC MENU выбрана опция OTHER [Прочие языки], то с помощью цифровых кнопок введите четырехзначный код необходимого языка (список кодов языков см. на странице 29).
- Можно выбрать только такой язык, который поддерживается диском.
- При желании для пункта DivX SUBTITLE вы можете выводить субтитры на русском или болгарском языках, для этого необходимо выбрать пункт «RUSSIAN1» или «RUSSIAN2», что зависит от файлов субтитров.

- Для выхода из меню нажмите кнопку **SETUP**.

#### Примечание:

- На некоторых дисках настройки DIALOG и SUBTITLE могут отсутствовать. В этом случае используйте кнопки **AUDIO** и **SUBTITLE**. Подробная информация приведена на страницах 24 и 25.

## Настройка дисплея

С помощью этих настроек вы можете изменить формат изображения, режим неподвижного изображения, а также произвести настройку прогрессивной развертки и HDMI режима.

- Нажмите в режиме остановки кнопку **SETUP**.
- Используя кнопки управления курсором (◀ или ▶), выберите меню **CUSTOM**, затем нажмите кнопку **ENTER**.
  - Появится меню CUSTOM.
- Используя кнопки управления курсором (◀ или ▶), выберите пункт DISPLAY [Дисплей], затем для подтверждения выбора нажмите кнопку **ENTER**.
- Используя кнопки управления курсором (▲ или ▼), выберите необходимый пункт, затем нажмите кнопку **ENTER**.

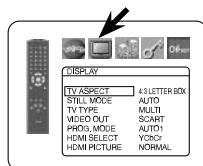

### TV ASPECT [Формат изображения] (по умолчанию: 4:3 LETTER BOX) **QUICK**

- Используя кнопки управления курсором (▲ или ▼), выберите опцию, затем нажмите кнопку **ENTER**.
- Выберите опцию 4:3 LETTER BOX. При этом сверху и снизу экрана могут появиться темные полосы – это зависит от экрана телевизора.
- Для вывода изображения во всю высоту экрана выберите опцию 4:3 PAN & SCAN, при этом обе стороны изображения регулируются.
- Если к DVD плееру подключен широкоэкранный телевизор, выбирайте опцию 16:9 WIDE [Широкоэкранный формат].

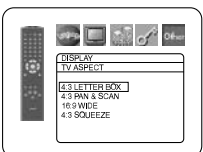

- Выбирайте в пункте 16:9 WIDE опцию 4:3 SQUEEZE [Сжатое изображение], если экран телевизора слишком большой по горизонтали и если невозможно настроить размер экрана с помощью регулировки телевизора.

### STILL MODE [Режим неподвижного изображения] (по умолчанию: AUTO [Автоматическая настройка])

- Используя кнопки управления курсором (▲ или ▼), выберите опцию (AUTO, FIELD [Поле] или FRAME [Кадр]), затем нажмите кнопку **ENTER**.
- Эта функция позволяет настраивать разрешение изображения и его качество в режиме стоп-кадра.
- Отдельное изображение на экране телевизора называется «FRAME», которое состоит из двух отдельных изображений, называемых «FIELD». Некоторые изображения в режиме AUTO могут быть нечеткими.
- AUTO: автоматический выбор наилучшего разрешения (FRAME или FIELD), определяемый параметрами изображения.
- FIELD: выбирайте опцию FIELD, если изображение неустойчиво даже при выборе опции AUTO. Опция FIELD позволяет обеспечить устойчивость изображения, хотя качество изображения может ухудшиться из-за меньшего количества используемых данных.
- FRAME: выбирайте опцию FRAME, чтобы выводить относительно неподвижные изображения при высоком разрешении. Опция FRAME улучшает качество изображения, хотя оно может сделать изображение нестабильным при одновременном выводе двух полей.

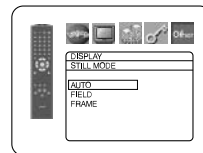

### TV TYPE [Цветовая система] (по умолчанию: MULTI [Автоматический выбор])

- Используя кнопки управления курсором (▲ или ▼), выберите опцию, затем нажмите кнопку **ENTER**.
- Выбирайте цветовую систему NTSC или PAL, или автоматический режим MULTI.
- NTSC: Выбирайте эту опцию в том случае, если ваш телевизор поддерживает цветовую систему NTSC. При выборе опции NTSC формат выходного сигнала фиксирован и является NTSC.
- PAL: Выбирайте эту опцию в том случае, если ваш телевизор поддерживает цветовую систему PAL. При выборе опции PAL формат выходного сигнала фиксирован и является PAL.
- MULTI: в зависимости от формата загруженного диска, подходящий формат выходного видео сигнала (PAL/NTSC) выбирается автоматически.
  - Для дисков, записанных с использованием цветовой системы NTSC, будет выводиться NTSC сигнал, и изображения с дисков можно просматривать с использованием телевизора, поддерживающего систему NTSC или режим MULTI.
  - Для дисков, записанных с использованием цветовой системы PAL, будет выводиться PAL сигнал, и изображения с дисков можно просматривать с использованием телевизора, поддерживающего систему PAL или режим MULTI.

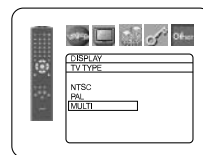

#### Примечания:

- Если сетевой шнур отсоединить, когда плеер включен, то цветовая система начального экрана изменится. Чтобы сохранить цветовую систему, сначала выключайте плеер и только после этого вынимайте сетевую вилку из розетки.
- Если цветовая система вашего телевизора не будет соответствовать настройке TV TYPE, то изображение меню на экране будет искажено или его не будет вовсе. Чтобы вернуть экранное меню, выберите соответствующую цветовую систему с помощью кнопки **DIMMER NTSC/PAL**, которая находится на передней панели плеера. См. на странице 16 раздел «Цветовая система телевизора».
- Для пользователей, имеющих NTSC телевизоры: Когда плеер включается в первый раз (по умолчанию используется опция MULTI), то начальный экран выводится с использованием системы PAL. Хотя изображение будет искажено, это не является неисправностью. (После однократного воспроизведения NTSC диска формат видео сигнала будет преобразован в NTSC).

## VIDEO OUT [Видео выход] (по умолчанию: SCART)

- Используя кнопки управления курсором (▲ или ▼), выберите опцию (SCART, COMPONENT INTERLACE [Компонентный, чересстрочный] или COMPONENT PROGRESSIVE [Компонентный, прогрессивный]), затем нажмите кнопку ENTER.
- Эта настройка вступит в действие только после выхода из меню при нажатии кнопки ENTER.
- Если для пункта VIDEO OUT выбрана опция COMPONENT PROGRESSIVE, то после выхода из меню настройки на дисплее передней панели DVD плеера появляется символ P.SCAN.
- Подробности см. на странице 12.

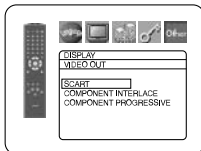

## PROG MODE [Прогрессивная развертка] (по умолчанию: AUTO1)

- Используя кнопки управления курсором (▲ или ▼), выберите опцию (AUTO1 [Автоматический режим 1], AUTO2 [Автоматический режим 2] или VIDEO [Видео]), затем нажмите кнопку ENTER.
- Эта функция позволяет задать режим выходного сигнала, зависящий от входного материала (видео или фильм), записанного на DVD, когда для пункта DVD OUT выбрана опция COMPONENT PROGRESSIVE.
- AUTO1: в зависимости от информационного потока автоматически выбирается наилучшее изображение (AUTO2 или VIDEO).
- AUTO2: однокадровое изображение выводится как сочетание верхнего и нижнего полей.
- VIDEO: в качестве однокадрового изображения используется либо верхнее, либо нижнее поле.

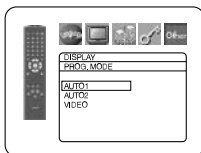

## HDMI SELECT [Выбор режима HDMI] (по умолчанию: YCbCr)

- Выберите выходной режим HDMI между YCbCr и RGB.
- Если подключенное оборудование не совместимо с сигналом YCbCr, то HDMI сигнал выводится в виде RGB, независимо от этой установки.

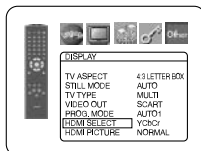

## HDMI PICTURE [HDMI изображение] (по умолчанию: NORMAL [Стандартное])

- Выберите для этого пункта опцию NORMAL или ENHANCED [Улучшенное].
- Опцию ENHANCED выбирайте в том случае, если имеется пониженный контраст черного и белого.
- Эта настройка влияет только на HDMI выход.

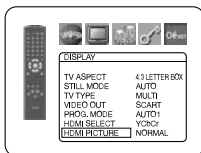

5 Чтобы выйти из меню настроек и активизировать произведенные установки, нажмите кнопку **SETUP**.

### Примечания:

- Не забывайте в конце нажимать кнопку **SETUP**, иначе произведенные установки не вступят в действие.
- При выборе опции для пункта VIDEO OUT (SCART, COMPONENT INTERLACE или COMPONENT PROGRESSIVE) подключайтесь к разъему телевизора Video или S-video. Если настройку изменить, например, на SCART, когда для подключения телевизора используются разъемы Component Video, то изображение может быть искажено.

## Настройка аудио

С помощью меню можно произвести аудио настройки. Эти настройки действуют только во время воспроизведения DVD дисков.

- Нажмите в режиме остановки кнопку **SETUP**.
- Используя кнопки **управления курсором** (◀ или ▶), выберите меню CUSTOM, затем нажмите кнопку **ENTER**.
  - На экране появится меню CUSTOM.
- Используя кнопки **управления курсором** (◀ или ▶), выберите пункт AUDIO, затем для подтверждения произведенного выбора нажмите кнопку **ENTER**.
- Используя кнопки **управления курсором** (▲ или ▼), выберите необходимый пункт, затем нажмите кнопку **ENTER**.

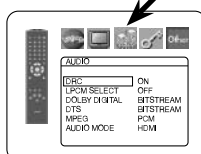

## DRC [Регулировка динамического диапазона] (по умолчанию: ON [Включено])

- Функция DRC сжимает диапазон аудио сигнала.
- Функция DRC поддерживается только теми дисками, которые записаны с использованием формата Dolby Digital.

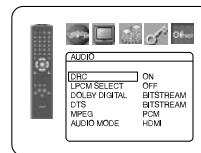

## LPCM SELECT [Выбор формата LPCM] (по умолчанию: OFF [Выключено])

- Выбирайте опцию ON [Включено] при выводе сигнала с частотой дискретизацией 48 кГц.
- Эта функция поддерживается только для цифрового выхода с диска, записанного с частотой дискретизации 96 кГц.
- На выходном HDMI сигнале эта функция не указывается.

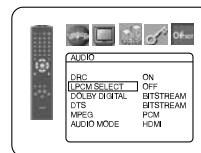

### При воспроизведении диска с защитой от копирования

- Частота дискретизации сигнала будет понижена до 48 кГц, даже если вы выберете опцию OFF.

## DOLBY DIGITAL (по умолчанию: BITSTREAM [Потоковое аудио]) QUICK

- Если DVD плеер подключен к декодеру Dolby Digital, то выбирайте опцию BITSTREAM
- Эта функция действует только на коаксиальное (COAXIAL), оптическое (OPTICAL) или HDMI подключение.

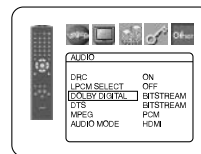

BITSTREAM: выход сигнала в формате Dolby Digital.

- Если при выборе HDMI подключения подключенное оборудование не совместимо с форматом Dolby Digital BITSTREAM, то сигнал выводится в виде PCM [Кодово-импульсная модуляция] независимо от установки.

PCM: преобразование Dolby Digital в PCM.

## DTS (по умолчанию: BITSTREAM) QUICK

- Если DVD плеер подключен к декодеру DTS, то выбирайте опцию BITSTREAM
- BITSTREAM: выход сигнала в формате DTS.
- Если при выборе HDMI выхода подключенное оборудование не совместимо с DTS BITSTREAM, то сигнал не выводится, независимо от установки.
- OFF [Выключено]: DTS сигнал не выводится.

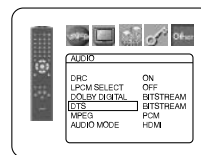

## MPEG (по умолчанию: PCM) QUICK

- Если DVD плеер подключен к декодеру MPEG, то выбирайте опцию BITSTREAM
- BITSTREAM: выход сигнала в формате MPEG.
- Если при выборе HDMI выхода подключенное оборудование не совместимо с форматом MPEG, то сигнал выводится в формате PCM, независимо от установки.
- PCM: преобразование MPEG в PCM.

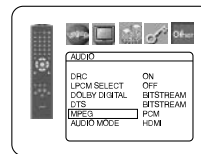

## AUDIO MODE [Режим аудио] (по умолчанию: HDMI)

- При выводе HDMI сигнала выбирайте опцию HDMI.
- Если HDMI сигнал не выводится, то выбирайте опцию ANALOG [Аналоговый сигнал].

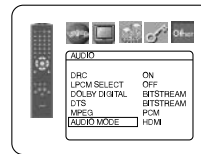

5 Чтобы выйти из меню настройки, нажмите кнопку **SETUP**.

## Родительский контроль

Функция родительского контроля (Rating Control) позволяет установить уровень ограничения, который не позволит вашим детям смотреть неподходящие для них видеоматериалы на DVD дисках. Контроль обеспечивает задание четырехзначного пароля.

## ДОПУСТИМЫЙ УРОВЕНЬ

С помощью этой функции вы можете установить допустимый уровень. Воспроизведение дисков, уровень которых превышает заданный вами уровень, осуществляться не будет.

- Нажмите в режиме остановки кнопку **SETUP**.
- Используя кнопки управления курсором (◀ или ▶), выберите меню **CUSTOM**, затем нажмите кнопку **ENTER**.
  - На экране появится меню **CUSTOM**.
- Используя кнопки управления курсором (◀ или ▶), выберите пункт **RATINGS** [Родительский контроль], затем для подтверждения произведенного выбора нажмите кнопку **ENTER**.
- Используя **цифровые** кнопки, введите четырехзначный пароль.
  - Если вы делаете это в первый раз, введите с помощью **цифровых** кнопок любое четырехзначное число (кроме 4737), затем нажмите кнопку **ENTER**. Это число будет использоваться в качестве пароля, начиная со второго раза и в последующем. Запишите где-нибудь введенный пароль, на тот случай, если вы забудете его.
  - Если вы забудете пароль, наберите цифры **4, 7, 3, 7**. Оригинальный пароль будет сброшен и будет установлен уровень, позволяющий воспроизводить все диски. Введите новый четырехзначный пароль, затем нажмите кнопку **ENTER**.
- Используя кнопки управления курсором (▲ или ▼), выберите пункт **RATING LEVEL** [Рейтинговый уровень], затем нажмите кнопку **ENTER**.

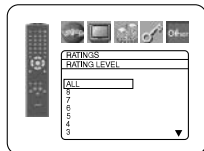
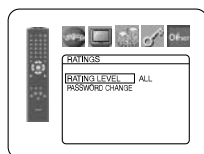
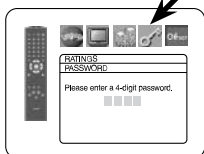

- Используя кнопки управления курсором (▲ или ▼), выберите необходимый уровень, затем нажмите кнопку **ENTER**.
- Для выхода из меню настроек нажмите кнопку **SETUP**.

### Примечания:

- Для некоторых DVD дисков эта функция может не действовать. Убедитесь в том, что функция родительского контроля действует так, как вы ее установили.
- Если вы измените уровень родительского контроля, то информация о последней точке остановки воспроизведения диска будет удалена (если этот режим был включен).

### Смена пароля:

- Выполните приведенные выше пункты **1** – **4**.
- Используя кнопки управления курсором (▲ или ▼), выберите пункт **PASSWORD CHANGE** [Смена пароля], затем нажмите кнопку **ENTER**.
- Введите новый четырехзначный пароль, затем нажмите кнопку **ENTER**.
- Нажмите кнопку **SETUP**, чтобы выйти из меню настроек.

## ЕСЛИ ВЫ ЗАБЫЛИ ПАРОЛЬ

- В пункте **4** введите цифры 4, 7, 3, 7.
  - Пароль будет сброшен и будет установлен уровень, позволяющий воспроизведение всех дисков.
- Повторите пункты **4** – **7**, чтобы вновь ввести уровень родительского контроля.

## УРОВНИ РОДИТЕЛЬСКОГО КОНТРОЛЯ

- ALL**  
Родительский контроль отменен.
- Level 8 [Уровень 8]**  
Можно воспроизводить DVD программы любого уровня (взрослые/общая аудитория/дети).
- Level 7 – 2 [Уровни 7 – 2]**  
Возможно воспроизведение только DVD программ, предназначенных для общего просмотра и для детей.
- Level 1 [Уровень 1]**  
Возможно воспроизведение DVD программ, предназначенных для детей (просмотр программ общего назначения и для взрослых запрещен).

## Прочие настройки

Эти функции позволяют задать наличие символа угла камеры, автоматическое выключение плеера, яркость дисплея передней панели плеера, режим слайд-шоу, а также получить регистрационный код DivX®.

- Нажмите в режиме остановки кнопку **SETUP**.
- Используя кнопки управления курсором (◀ или ▶), выберите меню **CUSTOM**, затем нажмите кнопку **ENTER**.
  - На экране появится меню **CUSTOM**.
- Используя кнопки управления курсором (◀ или ▶), выберите пункт **OTHERS**, затем для подтверждения произведенного выбора нажмите кнопку **ENTER**.
- Используя кнопки управления курсором (▲ или ▼), выберите необходимый пункт, затем нажмите кнопку **ENTER**.

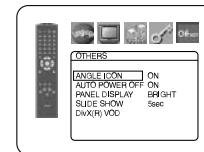
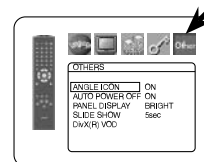

### ANGLE ICON [Символ угла камеры] (по умолчанию: ON [Включено])

- Нажимая кнопку **ENTER**, выберите для пункта **ANGLE ICON** опцию **ON** [Включено] или **OFF** [Выключено].

### AUTO POWER OFF [Автоматическое выключение питания] (по умолчанию: ON [Включено])

- Нажимая кнопку **ENTER**, выберите для пункта **AUTO POWER OFF** опцию **ON** [Включено] или **OFF** [Выключено].
- Эта функция будет автоматически выключать DVD плеер, если он в течение 30 минут не будет использоваться.

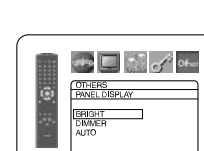
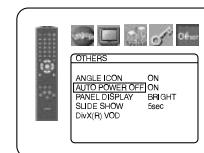

### PANEL DISPLAY [Дисплей передней панели] (по умолчанию: BRIGHT [Яркий дисплей])

- Используя кнопки **управления курсором** (▲ или ▼), выберите необходимую настройку (**BRIGHT** [Яркий дисплей], **DIMMER** [Приглушенный дисплей] и **AUTO** [Автоматический режим]), затем нажмите кнопку **ENTER**.
- При выборе опции **AUTO** дисплей во время воспроизведения уменьшает яркость.

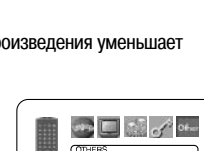
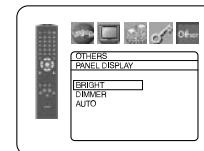

### SLIDE SHOW [Слайд-шоу] (по умолчанию: 5 sec [5 секунд])

- Этот пункт позволяет задать скорость воспроизведения слайд-шоу JPEG файлов.
- Используя кнопки управления курсором (▲ или ▼), выберите 5 с или 10 с, затем нажмите кнопку **ENTER**.

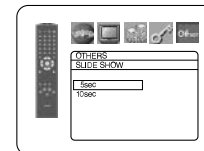

### DivX® VOD [Видео по требованию]

- Этот плеер позволяет использовать сервис DivX® VOD. Вы можете воспроизводить файлы, купленные или взятые напрокат в службе VOD; однако, для покупки или получения напрокат VOD файлов вам необходим регистрационный код. Подробности можно узнать на веб-сайте [www.divx.com/vod](http://www.divx.com/vod).



### Примечания:

- Вы не сможете воспроизводить на этом плеере DivX® VOD файлы, полученные по другому регистрационному коду.
  - Вы не сможете воспроизводить DivX® VOD файлы, срок действия которых закончился. В этом случае нажмите кнопку **MENU** и выберите другой файл, который можно воспроизводить.
  - Для некоторых DivX® VOD файлов ограничено количество воспроизведений (вы не сможете воспроизводить их больше разрешенного количества раз). Если ваш DivX® VOD файл имеет такое ограничение, то появится экран подтверждения воспроизведения. Используя кнопки **управления курсором** (◀ или ▶), выберите опцию **YES** [Да], если вы хотите начать воспроизведение, а если вы не хотите начинать воспроизведение, выберите опцию **NO** [Нет]. Затем для подтверждения выбора нажмите кнопку **ENTER**.
  - Все вопросы, касающиеся VOD файлов, направляйте к DivX®, Inc.
- Для выхода из меню настроек нажмите кнопку **SETUP**.

**Возврат установок, действующих по умолчанию (за исключением настроек рейтинга и видео выхода)**

Эта функция позволяет восстановить исходные значения настроек меню SETUP (за исключением RATINGS и VIDEO OUT).

- 1 Нажмите в режиме остановки кнопку **SETUP**.
- 2 Используя кнопки **управления курсором** (▼ или ▲), выберите пункт INITIALIZE [Инициализация], затем нажмите кнопку **ENTER**.
- 3 Используя кнопки **управления курсором** (◀ или ▶), выберите опцию YES [Да], затем нажмите кнопку **ENTER**.
- 4 Для выхода из меню настроек нажмите кнопку **SETUP**.

**Примечание:**

- Если вы не хотите производить инициализацию, выберите в п. 3 опцию NO [Нет].

**Список кодов языков**

Язык	Код	Язык	Код	Язык	Код	Язык	Код
Абхазский	4748	Иврит	5569	Молдавский	5961	Тайский	6654
Азербайджанский	4772	Идиш	5655	Монгольский	5960	Тамильский	6647
Аймара	4771	Индонезийский	5560	Науру	6047	Татарский	6666
Албанский	6563	Интерлингва	5547	Немецкий [GER]	5051	Телугу	6651
Амхарский	4759	Интерлингве	5551	Непальский	6051	Тибетский	4861
Английский [ENG]	5160	Инугиак	5557	Норвежский [NOR]	6061	Тиграй	6655
Арабский	4764	Ирландский [IRI]	5347	Окситанский	6149	Тонга	6661
Армянский	5471	Исландский [ICE]	5565	Ория	6164	Тсонга	6665
Ассамский	4765	Испанский [SPA]	5165	Оромо	6159	Турецкий [TUR]	6664
Афарский	4747	Итальянский [ITA]	5566			Туркменский	6657
Африкаанс	4752	Йоруба	7161				
Баскский	5167	Казахский	5757	Пенджаби	6247	Узбекский	6772
Башкирский	4847	Камбоджийский	5759	Персидский	5247	Украинский	6757
Белорусский	4851	Каннада	5760	Польский [POL]	6258	Уолоф	6961
Бенгальский	4860	Каталанский	4947	Португальский [POR]	6266	Урду	6764
Бирманский	5971	Кашмирский	5765	Пуштунский	6265		
Бислама	4855	Кечуа	6367	Ретороманский	6459	Фарерский	5261
Бихари	4854	Киньярванда	6469	Румынский [RUM]	6461	Фиджи	5265
Болгарский [BUL]	4853	Киргизский	5771	Русский [RUS]	6467	Финский [FIN]	5255
Бретонский	4864	Кирунди	6460			Французский [FRE]	5264
Бутанский	5072	Китайский [CHN]	7254			Фризский	5271
		Корейский [KOR]	5761	Самуанский	6559		
Валлийский	4971	Корсиканский	4961	Санго	6553	Хауса	5447
Венгерский [HUN]	5467	Курдский	5767	Санскрит	6547	Хинди	5455
Воллапюк	6861			Сербский	6564	Хорватский	5464
Вьетнамский	6855	Лаосский	5861	Сербскохорватский	6554		
		Латвийский	5868	Сесото	6566	Чешский [CZE]	4965
Галисийский	5358	Латынь	5847	Сетсвана	6660		
Голландский [DUT]	6058	Лингала	5860	Сингалезский	6555	Шведский [SWE]	6568
Гренландский	5758	Литовский	5866	Синдхи	6550	Шона	6560
Греческий [GRE]	5158			Сисвати	6565	Шотландский (гельский)	5350
Грузинский	5747	Македонский	5957	Словацкий [SLO]	6557		
Гуарани	5360	Малайалам	5958	Словенский	6558	Экскоза	7054
Гуджарати	5367	Малайский	5965	Сомали	6561	Эсперанто	5161
		Малгазийский	5953	Суахили	6569	Эстонский	5166
Датский [DAN]	5047	Мальтийский	5966	Суданский	6567		
		Маори	5955	Тагальский	6658	Яванский	5669
Зулусский	7267	Маратхи	5964	Таджикский	6553	Японский [JPN]	5647

Если вы выбираете язык, который имеет трехбуквенный языковой код (указан в квадратных скобках), то код будет показываться всякий раз, когда вы будете изменять язык аудио сопровождения или язык субтитров (см. страницы 24 – 25). Если выберите любой другой язык, то вместо кода будет показано «---».

**ЭКСПЛУАТАЦИЯ УСТРОЙСТВА**

**Уход за корпусом**

- Используйте мягкую тряпочку, смоченную раствором слабого моющего средства. Не используйте растворы, содержащие спирт, растворители, нашатырь или абразивные материалы.

**Уход за дисками**

- Если диск загрязнится, протирайте его специальными салфетками. Совершайте движения от центра диска к его периферии. Не протирайте диск круговыми движениями.
- Не используйте такие растворители, как бензин, различные продающиеся чистящие средства, моющие средства, абразивные материалы или антистатические аэрозоли, предназначенные для очистки виниловых пластинок.

**Уход за линзами плеера**

- Если плеер перестанет нормально работать и не начинает работать даже после ознакомления с рекомендациями по устранению неполадок, приведенными в этой инструкции, то, возможно, загрязнились линзы фотоприемного устройства плеера. В этом случае проконсультируйтесь с продавцом или со специалистом сервисного центра, на предмет проверки и очистки лазерного фотоприемного устройства.

**Обращение с дисками**

- Используйте только те диски, логотипы которых показаны внизу страницы.
- Обращайтесь с дисками таким образом, чтобы не оставлять на них отпечатков пальцев и не загрязнять их поверхность.
- Если диск не используется, храните его в защитном футляре.
- Обратите внимание на тот факт, что диски нестандартной продающейся формы (в виде сердечек, восьмигранные и т.п.) нельзя воспроизводить на этом плеере. Не пытайтесь воспроизводить такие диски, поскольку это может привести к порче плеера.



## РУКОВОДСТВО ПО УСТРАНЕНИЮ НЕПОЛАДОК

Если DVD плеер перестает нормально работать и не выполняет действия, описанные в данной инструкции, то ознакомьтесь с приведенными ниже рекомендациями.

Проблема	Возможное решение	Страница
<b>Отсутствие питания</b>	- Проверьте правильность подключения сетевого шнура - Отключите сетевой шнур, подождите 5 – 10 секунд и подключите его снова	- -
<b>Нет ни звука, ни изображения</b>	- Проверьте, включен ли телевизор. - Проверьте видео и HDMI подключение. - Проверьте подключение аудио/видео кабелей. - Проверьте правильность установки выходного видео сигнала (VIDEO OUT)	- 14, 15 13 – 15 12, 27
<b>Изображение искажено</b>	- Иногда могут быть кратковременные искажения. Это не является неисправностью плеера. - Подключите DVD плеер напрямую к телевизору. - Проверьте правильность установки выходного видео сигнала (VIDEO OUT) - Проверьте установку цветовой системы (TV TYPE: MULTY, NTSC или PAL)	- 14 12, 27 16, 26
<b>С DVD плеера поступает совершенно искаженное или черно-белое изображение</b>	- Подключите DVD плеер напрямую к телевизору. - Убедитесь в том, что диск совместим с DVD плеером.	14 6
<b>Звук отсутствует или искажен</b>	- Отрегулируйте уровень громкости - Проверьте правильность подключения акустических систем. - Если для пункта настроек AUDIO MODE выбрана опция ANALOG, то HDMI сигнал не выводится	- 13 27
<b>Отсутствует DTS сигнал</b>	- Используйте при выводе DTS сигнала разъем DIGITAL OUT	13, 27
<b>На цифровом выходе отсутствует сигнал</b>	- Проверьте все цифровые подключения - Проверьте аудио настройки.	13, 15 27
<b>Отсутствует изображение при HDMI подключении</b>	- Проверьте HDMI подключение. (Проверьте индикацию состояния HDMI подключения). - Проверьте, поддерживает ли монитор или другое подключенное оборудование технологию HDCP. (Этот плеер не будет выводить видео сигнал, если подключенное оборудование не поддерживает технологию HDCP). - Подключите DVD плеер к дисплею с помощью аудио/видео кабелей (прилагаются) и проверьте HDMI настройки. - Проверьте, соответствует ли формат выходного сигнала этого плеера (HDMI FORMAT) поддерживаемому входному формату подключенного оборудования.	15, 27 15  14 – 15, 27  15
<b>При воспроизведении изображение кратковременно «застывает»</b>	- Убедитесь в том, что на диске нет отпечатков пальцев и протрите его мягкой тканью, совершая движение от центра к краю. - Протрите диск	29 29
<b>Диск не воспроизводится</b>	- Протрите диск - Убедитесь в том, что диск загружен этикеткой вверх. - Убедитесь в работоспособности диска можно путем воспроизведения другого диска. - Отмените функцию родительского контроля или измените его уровень. - Загрузите диск, который может воспроизводиться на этом плеере.	29 16 - 27 – 28 6
<b>Нет возврата к начальному экрану при удалении диска</b>	- Сбросьте установки плеера, выключив его, а затем включив снова.	-
<b>DVD плеер не реагирует на сигналы пульта дистанционного управления</b>	- Направляйте пульт дистанционного управления непосредственно на датчик, находящийся на передней панели плеера. - Уменьшите расстояние до плеера. - Замените батарейки в пульте дистанционного управления. - Проверьте полярность установленных батареек (чтобы она совпадала с указанными символами +/-).	8  - 11 11
<b>Кнопки не работают или плеер перестает реагировать на них</b>	- Чтобы полностью сбросить плеер, отключите сетевой шнур от розетки на 5 – 10 секунд.	-
<b>Во время воспроизведения DVD плеер не реагирует на некоторые команды</b>	- Некоторые операции могут быть не разрешены для данного диска. См. инструкцию по эксплуатации диска.	6
<b>DVD плеер не может воспроизводить CD/DVD диски</b>	- Прежде, чем отправлять плеер в ремонт, попробуйте использовать имеющееся в продаже специальное средство для очистки линз CD/DVD плееров.	29
<b>Не переключается угол камеры</b>	- Угол камеры не будет переключаться для тех DVD дисков, на которых сцены не записаны под разными углами. В некоторых случаях разные ракурсы используются только для отдельных сцен.	25
<b>Воспроизведение не начинается при выборе эпизода</b>	- Проверьте настройку пункта «RATING»	27 – 28
<b>Вы забыли пароль для функции родительского контроля</b>	- Введите пароль, используемый по умолчанию (4737), тогда забытый пароль будет сброшен.	27 – 28

**Примечания:**

- В некоторых режимах отдельные функции могут не работать – это не является неисправностью плеера. Прочитайте подробности об этих операциях в данной инструкции.
- Во время воспроизведения программы воспроизведение конкретного трека и воспроизведение в случайном порядке не действуют.
- Для некоторых дисков отдельные функции могут быть запрещены.
- При воспроизведении Video CD дисков, поддерживающих функцию PBC, некоторые операции (например, выбор и повтор трека) могут не действовать. Для выполнения этих операций временно отмените действие функции PBC. См. страницу 16.

**ТЕХНИЧЕСКИЕ ХАРАКТЕРИСТИКИ**

**ЦВЕТОВАЯ СИСТЕМА**

NTSC/PAL

**ИСПОЛЬЗУЕМЫЕ ДИСКИ**

- (1) DVD – видео диски  
Однослойные односторонние диски диаметром 12 см, двухслойные односторонние диски диаметром 12 см, двухслойные двухсторонние диски диаметром 12 см (1 слой на одной стороне), однослойные односторонние диски диаметром 8 см, двухслойные односторонние диски диаметром 8 см, двухслойные двухсторонние диски диаметром 8 см (1 слой на одной стороне)
- (2) DVD-R/RW
- (3) Компакт-диски (Audio CD, Video CD) диаметром 12 см и 8 см
- (4) CD-R/RW

**ВЫХОД S-VIDEO**

Уровень выходного сигнала Y: 1 В (размах) (нагрузка 75 Ом)  
Уровень выходного сигнала C: 0,3 В (размах)  
Выходные разъемы: Разъем S-типа, 1 комплект

**КОМПОЗИТНЫЙ ВЫХОД**

Уровень выходного сигнала: 1 В (размах) (нагрузка 75 Ом)  
Выходной разъем: Pin-разъем («тюльпан»), 1 комплект

**КОМПОНЕНТНЫЙ ВЫХОД**

Уровень выходного сигнала Y: 1 В (размах) (нагрузка 75 Ом)  
Уровень выходного сигнала Pb/Cb: 0,7 В (размах) (нагрузка 75 Ом)  
Уровень выходного сигнала Pr/Cr: 0,7 В (размах) (нагрузка 75 Ом)  
Выходной разъем: Pin-разъем («тюльпан»), 1 комплект

**ВЫХОД HDMI**

HDMI разъем, 1 комплект

**АУДИО/ВИДЕО**

21-контактный разъем SCART, 1 комплект

**АУДИО ВЫХОД**

Выходной уровень: 2 В (действующее значение)  
2 канальный выходной разъем (L [Левый], R [Правый]): Pin-разъем («тюльпан»), 1 комплект

**ПАРАМЕТРЫ ВЫХОДНОГО АУДИО СИГНАЛА**

- (1) Диапазон воспроизводимых частот  
1 DVD диски (формат LPCM): 4 Гц – 22 кГц (частота дискретизации 48 кГц)  
: 4 Гц – 44 кГц (частота дискретизации 96 кГц)  
2 CD диски : 4 Гц – 20 кГц
- (2) Отношение сигнал/шум : 115 дБ
- (3) Коэффициент нелинейных искажений : CD: 0,004% (на частоте 1 кГц)
- (4) Динамический диапазон : DVD: 100 дБ; CD: 98 дБ

**ЦИФРОВОЙ АУДИО ВЫХОД**

Оптический цифровой выход: оптический разъем, 1 комплект  
Коаксиальный цифровой выход: Pin-разъем («тюльпан»), 1 комплект

**ИСТОЧНИК ПИТАНИЯ**

Переменное напряжение 230 В, 50 Гц

**ПОТРЕБЛЯЕМАЯ МОЩНОСТЬ**

8 Вт (в дежурном режиме: 0,4 Вт)

**МАКСИМАЛЬНЫЕ ВНЕШНИЕ ГАБАРИТЫ**

435 (ширина) x 75 (высота) x 31- (глубина) мм(включая выступающие элементы)

**МАССА**

2,3 кг

**ПУЛЬТ ДИСТАНЦИОННОГО УПРАВЛЕНИЯ**

RC-1018

Инфракрасного импульсного типа

Питание: постоянное напряжение 3 В – 2 батарейки типа R6P/AA

**ТЕХНИЧЕСКИЕ ХАРАКТЕРИСТИКИ**

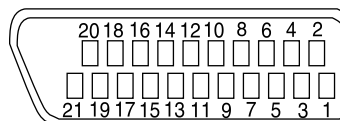

**Контакты, уровни сигналов и сопротивление**

Контакт 1	
Аудио выход (правый канал)	2,0 В (действующее значение)/1 кОм
Контакт 3	
Аудио выход (левый канал)	2,0 В (действующее значение)/1 кОм
Контакт 4	
Аудио, земля	
Контакт 5	
RGB, земля (синий)	
Контакт 7	
Выходной RGB сигнал (синий)	0,7 В (размах)/75 Ом
Контакт 8	
Функция управления	
	L (низкий уровень): 0,0 ~ 2,0 В постоянного напряжения Выключение питания
	M (средний уровень): 4,5 ~ 7,0 В постоянного напряжения Широкоэкранный формат (16:9)
	N (высокий уровень): 9,5 ~ 12,0 В постоянного напряжения Обычный формат (4:3)
Контакт 9	
RGB, земля (зеленый)	
Контакт 11	
Выходной RGB сигнал (зеленый)	0,7 В (размах)/75 Ом
Контакт 9	
RGB, земля (красный)	
Контакт 14	
Функция управления (земля)	
Контакт 15	
Выходной RGB сигнал (красный)	0,7 В (размах)/75 Ом
Контакт 16	
Функция управления	RGB режим
N (высокий уровень): 1 ~ 3 В постоянного напряжения	
Контакт 17	
Выходной видео сигнал, земля	
Контакт 18	
Входной видео сигнал, земля	
Контакт 19	
Видео выход (CVBC):	1,0 В (размах)/75 Ом
Контакт 21	
Общая земля (экран)	

**DENON**  
TOKYO, JAPAN  
[www.denon.com](http://www.denon.com)