

Register your product and get support at

www.philips.com/welcome



RU РУКОВОДСТВО ПОЛЬЗОВАТЕЛЯ

PHILIPS



Country	Number	Tariff
Austria	0810 000205	€0.07/min
Belgium	078250145	€0.06/min
Bulgaria	+3592 489 99 96	local
Croatia	01 3033 754	local
Czech Rep	800142840	free
Denmark	3525 8759	local
Finland	09 2311 3415	local
France	0821 611655	€0.09/min
Germany	01803 386 852	€0.09/min
Greece	0 0800 3122 1280	free
Hungary	0680018189	free
Ireland	0800 055 6882	free
Italy	840320086	€0.08/min
Luxembourg	40 6661 5644	local
Netherlands	0900 8407	€0.10/min
Norway	2270 8111	local
Poland	0223491504	local
Portugal	2 1359 1442	local
Romania	1-203-2060	local
Russia	(495) 961-1111	local
Serbia	+381 114 440 841	local
Slovakia	0800 004537	free
Slovenia	01 280 95 22	local
Spain	902 888 784	€0.10/min
Sweden	08 5792 9100	local
Switzerland	0844 800 544	local
Turkey	0800 261 3302	local
UK	0870 900 9070	local
Ukraine	044 254 2392	local

This information is correct at the time of press. For updated contact information, refer to www.philips.com/support.

Содержание

1	Внимание	3
1.1	Правила безопасности	3
1.2	Уход за экраном	4
1.3	Защита окружающей среды	4
2	Ваш ТВ	5
2.1	Обзор	5
3	С чего начать	7
3.1	Размещение телевизора	7
3.2	Настенный монтаж телевизора	7
3.3	Подключите кабель антенны	8
3.4	Подключите сетевой шнур	9
3.5	Вставьте батарейки в пульт дистанционного управления	9
3.6	Включите телевизор	9
3.7	Первоначальная настройка	10
4	Управление телевизором	11
4.1	Включение/выключение/режим ожидания телевизора	11
4.2	Просмотр телевизора	12
4.3	Просмотр с подключенных устройств	12
4.4	Использование телетекста	13
4.5	Использование функции AmbientLight	13
5	Расширенное использование телевизора	14
5.1	Обзор пульта дистанционного управления	14
5.2	Использование меню телевизора	16
5.3	Установки изображения и звука	18
5.4	Настройка установок AmbientLight	22
5.5	Настройка яркости LightGuide	22
5.6	Переход в режимы Студия или Дом	23
5.7	Использование дополнительных возможностей телетекста	23

5.8	Создание списков избранного	25
5.9	Использование Electronic Programme Guide	26
5.10	Использование таймера и замка от детей	27
5.11	Использование субтитров	28
5.12	Просмотр фотографий и прослушивание музыки	29
5.13	Прослушивание цифровых радиоканалов	31
5.14	Модернизируйте программное обеспечение телевизора	31
6	Установка каналов	33
6.1	Автоматическая установка каналов	33
6.2	Установка каналов вручную	34
6.3	Переименование каналов	35
6.4	Удаление или переустановка каналов	35
6.5	Перестановка каналов	35
6.6	Обновление списка каналов вручную	35
6.7	Тестовый прием цифрового сигнала	36
6.8	Начать демонстрацию	36
6.9	Сброс установок телевизора на заводские	36
7	Подключение устройств	37
7.1	Обзор подключений	37
7.2	Выбор качества подключения	38
7.3	Подключение устройств	40
7.4	Установка устройств	44
7.5	Использование Philips EasyLink	45
7.6	Подготовка телевизора к приему цифровых услуг	46
8	Технические характеристики	47
9	Устранение неисправностей	48
10	Указатель	51

2008 © Koninklijke Philips Electronics N.V. Все права защищены. Характеристики могут быть изменены без предварительного уведомления. Торговые марки являются собственностью Koninklijke Philips Electronics N.V. и других законных владельцев авторских прав.

Компания Philips оставляет за собой право в любое время вносить изменения в изделие без обязательств соответствующим образом изменять ранее поставленные изделия. Содержание данного руководства считается соответствующим для использования системы по назначению. Если данное изделие или его отдельные блоки или функции используются в других целях, отличных от приведенных в настоящем руководстве, необходимо получить подтверждения их правомерности и применимости. Philips гарантирует, что материалы не нарушают патентное законодательство Соединенных Штатов. Никакие дополнительные гарантийные обязательства не налагаются и не подразумеваются.

Гарантия

Система не содержит компонентов, требующих обслуживания пользователем. Не открывайте и не снимайте крышки внутри устройства. Ремонт может проводиться только в сервисных центрах Philips и авторизованных мастерских. Нарушение этого положения ведет к аннулированию сформулированных или подразумеваемых гарантийных обязательств. Выполнение любой операции, ясно запрещенной к выполнению в данном руководстве, а так же любые настройки, действия по сборке, не рекомендованные или запрещенные в данной инструкции, аннулируют гарантийные обязательства.

Характеристики пикселей

Настоящее ЖК-изделие имеет большое количество цветных пикселей. Несмотря на то, что количество эффективных пикселей превышает 99,999% на экране могут возникать черные или яркие цветные точки (красные, зеленые или синие). Это структурное свойство дисплея (в соответствии с общими отраслевыми стандартами), а не неисправность.

Программное обеспечение с открытым исходным кодом

Телевизор содержит программное обеспечение с открытым исходным кодом. Настоящим Philips предлагает поставить или предоставить по запросу за плату (не превосходящую объем понесенных расходов на распределение данных) полную, машиночитаемую копию соответствующих исходных кодов для средств, обычно используемых для обмена программным обеспечением.

Предложение действительно в течение 3 лет с даты приобретения изделия. Для получения исходных кодов письменно обратитесь в

Philips Consumer Lifestyle Development Manager
LoB Mainstream Displays
620A Lorong 1, Toa Payoh
Singapore 319762

Соответствие EMF

Koninklijke Philips Electronics N.V. производит и продает различные изделия потребительского назначения, которые, как и любые электронные устройства, способны излучать и принимать электромагнитные сигналы. Одним из ведущих деловых принципов компании Philips является применение всех мер безопасности для соответствия всем действующим правовым требованиям и стандартам EMF, действующим на момент производства изделия.

Philips стремится разрабатывать, производить и продавать изделия, не оказывающие отрицательного воздействия на здоровье.

Philips подтверждает, что при правильном обращении и использовании в указанных целях его изделия безопасны в соответствии с современными научными данными. Philips активно участвует в разработке международных стандартов EMF стандартов безопасности, что помогает компании заранее внедрять в изделия разработки в области стандартизации.

Сетевой предохранитель (только для Великобритании)

Этот ТВ оснащен утвержденной литой электровилкой. При необходимости, замена предохранителя производится

только на предохранитель **того же номинала, указанного** на вилке (например, 10 А).

1. Снимите крышку отсека предохранителя и извлеките предохранитель.
2. Новый предохранитель должен соответствовать BS 1362 и иметь знак утверждения ASTA. При утрате предохранителя обратитесь по месту продажи для уточнения типа предохранителя.
3. Установите крышку отсека предохранителя на место.

В целях соответствия положениям директивы EMC нельзя снимать с сетевого шнура электровилку изделия.

Авторские права



Логотипы VESA, FDMI и VESA Mounting Compliant являются торговыми марками Video Electronics Standards Association (Ассоциация по стандартам в области видеозлектроники).



Изготовлено по лицензии Dolby Laboratories, Dolby, Pro Logic и символ двойного D DD являются торговыми марками Dolby Laboratories.



Изготовлено по лицензии BBE Sound, Inc. Получена лицензия BBE, Inc на один или более следующих патентов США: 5510752, 5736897. Символы BBE и BBE являются торговыми марками BBE Sound Inc.

Windows Media является либо зарегистрированной торговой маркой, либо торговой маркой корпорации Microsoft в США и/или других странах.

® Kensington и MicroSaver являются зарегистрированными в США торговыми марками ACCO World Corporation с опубликованными регистрациями и заявками, находящимися на рассмотрении в других странах мира. Все другие зарегистрированные и незарегистрированные торговые марки являются собственностью соответствующих владельцев.

1 Внимание

Поздравляем с покупкой и приветствуем в клубе Philips!

Перед началом использования изделия прочтите настоящее руководство.

Обратите внимание на данный раздел и следуйте правилам безопасности и инструкциям по уходу за экраном. Гарантия на изделие не распространяется, если повреждение возникло в результате нарушения приведенных инструкций.

Для того, чтобы воспользоваться всеми преимуществами поддержки Philips, зарегистрируйте ваше изделие на сайте www.philips.com/welcome.

Номер модели и серийный номер телевизора указаны на его задней и боковой панелях, а также на упаковке.

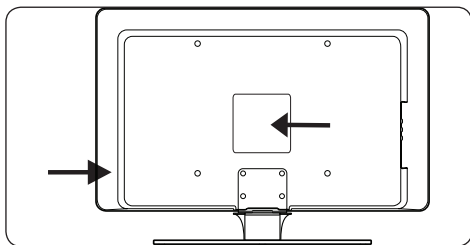

1.1 Правила безопасности

- Для того, чтобы поднять и транспортировать телевизор, который весит более 25 кг (55 фунтов), потребуется участие двух человек. Неправильное обращение с телевизором может привести к серьезным повреждениям.
 - Если транспортировка телевизора проходила при низкой температуре (ниже 5°C), то до того, как распаковать изделие, откройте коробку и подождите, пока температура телевизора не достигнет комнатной.
 - Чтобы избежать замыкания, не подвергайте телевизор, пульт ДУ или его батарейки воздействию дождя или влаги.
 - Не помещайте сосуды с водой или другой жидкостью на верхнюю панель телевизора или рядом с ним. Пролитая на телевизор жидкость может привести к поражению электрическим током. Если на телевизор пролилась жидкость, не следует проводить с ним никаких действий. Незамедлительно отключите телевизор от сети электропитания и обратитесь к специалисту.
- Во избежание риска возгорания или поражения электрическим током, не размещайте рядом с телевизором, пультом ДУ или его батарейками источники открытого пламени (например, зажженные свечи) и другие источники тепла, в том числе избегайте воздействия прямых солнечных лучей.
 - Нельзя размещать телевизор в ограниченном пространстве, например, в книжном шкафу. Оставьте не менее 10 см (4 дюйма) свободного пространства вокруг телевизора для обеспечения вентиляции. Убедитесь в том, что ничего не препятствует прохождению воздуха.
 - Во время установки телевизора на ровную, устойчивую поверхность убедитесь, что вы используете только ту подставку, которая входит в комплект. Не перемещайте телевизор, если подставка плохо прикреплена к телевизору.
 - Настенный монтаж телевизора должен выполняться только квалифицированным персоналом. Устройство необходимо закрепить на соответствующем настенном кронштейне на стене, которая легко выдержит вес телевизора. Неправильный монтаж может привести к серьезной травме или повреждению устройства. Не пытайтесь выполнить настенный монтаж самостоятельно.
 - Если телевизор установлен на шарнирном основании или поворотном кронштейне, убедитесь в том, что шнур питания не натягивается во время вращения. Натяжение шнура питания может привести к разрыву соединений и вызвать искрение или возгорание.
 - Во время отключения телевизора от электросети и антенны. Во время грозы не прикасайтесь к телевизору, сетевому шнуру или кабелю антенны.
 - Убедитесь в легком доступе к сетевому шнуру, для чтобы иметь возможность быстро отключить телевизор от сети электропитания.
 - При отключении телевизора от сети электропитания соблюдайте следующие правила:
 1. сначала выключите телевизор, затем питание от сети (при наличии).

2. Выньте вилку сетевого шнура из сетевой розетки.
3. Отключите сетевой шнур от разъема питания на задней панели телевизора. Извлекайте сетевой шнур, только взявшись за вилку. Не следует вынимать сетевой шнур, взявшись за него.

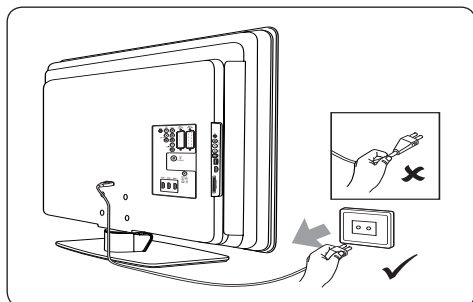

- Прослушивание звуковых файлов через наушники на большой громкости может привести к потере слуха. Хотя со временем слух адаптируется к высоким уровням громкости, это может повредить ему. Для защиты слуха необходимо сократить время прослушивания звуковых файлов через наушники на большой громкости.

1.2 Уход за экраном

- Перед тем, как очистить экран, отключите телевизор и отсоедините сетевой шнур. Протрите поверхности мягкой сухой тканью. Не применяйте такие средства, как бытовые моющие средства, поскольку они могут повредить экран.

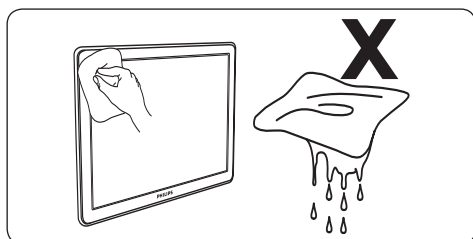

- Во избежание деформации или выцветания сразу стирайте с телевизора попавшие на него капли воды.
- Не касайтесь экрана, не надавливайте на него и не трите жесткими предметами, это может привести к необратимым повреждениям экрана.
- По возможности избегайте статических изображений, которые остаются на экране

в течение продолжительного периода времени. Это относится, например, к экранному меню, телетексту, страницам телетекста, черным полосам или наклейкам фирмы-продавца. Если использование статических изображений необходимо, уменьшите контрастность и яркость для предотвращения повреждения экрана.

1.3 Защита окружающей среды

Утилизация упаковки

Упаковка данного изделия подлежит переработке. Обратитесь к местным органам управления за информацией об утилизации упаковки.

Утилизация отслужившего изделия

Данное изделие изготовлено из высококачественных материалов и компонентов, которые подлежат переработке и вторичному использованию. Если изделие маркировано значком с изображением корзины со стрелками это означает, что изделие соответствует директиве Европейского Парламента и Совета 2002/96/ЕС:



Не выбрасывайте отслужившее изделие в бытовой мусор. За информацией о безопасной утилизации изделия обращайтесь по месту продаж. Нерегулируемая утилизация наносит вред окружающей среде и здоровью человека.

Утилизация отслуживших батарей

Прилагающиеся батареи не содержат ртути или кадмий. Утилизируйте прилагающиеся и все прочие отслужившие батареи в соответствии с местными правилами.

Потребление электроэнергии

Телевизор потребляет минимум энергии в режиме ожидания, благодаря чему снижается негативное влияние на окружающую среду. Количество потребляемой электроэнергии в активном режиме указано на задней панели телевизора.

Подробные характеристики данного изделия см. в рекламном проспекте на www.philips.com/support.

2 Ваш ТВ

В этом разделе вы найдете обзор наиболее распространенных кнопок управления и функций телевизора.

2.1 Обзор

Кнопки управления на боковой панели и индикаторы

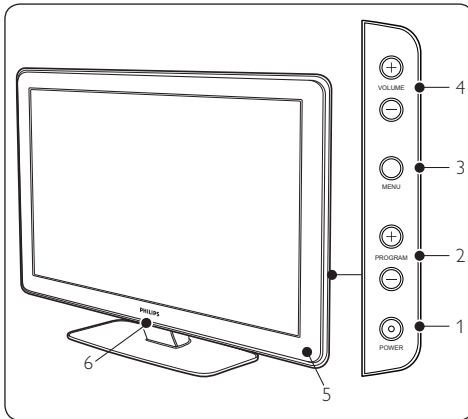

1. ПИТАНИЕ
2. КАНАЛЫ +/-
3. MENU
4. ГРОМКОСТЬ +/-
5. Индикатор режима ожидания/Датчик дистанционного управления
6. LightGuide

Боковые разъемы

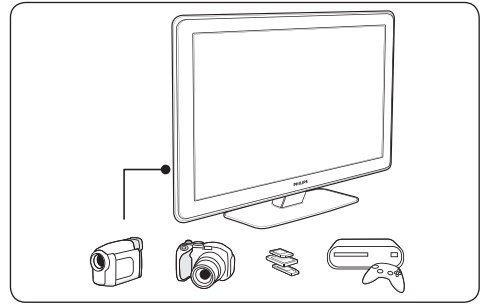

Используйте боковые разъемы телевизора для подключения мобильных устройств, таких как камера или современная игровая приставка. Также вы можете подключить наушники или устройство памяти USB.

Разъемы задней панели

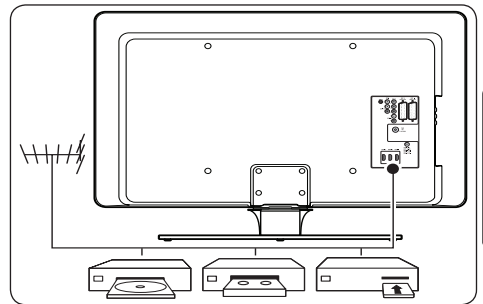

Используйте разъемы на задней панели телевизора, чтобы подключить антенну и такие устройства, как проигрыватель дисков высокой четкости, DVD проигрыватель или видеомаягнитофон.

ⓘ Примечание

Более подробную информацию о подключениях см. в Разделе 7 Подключение устройств.

Пульт дистанционного управления

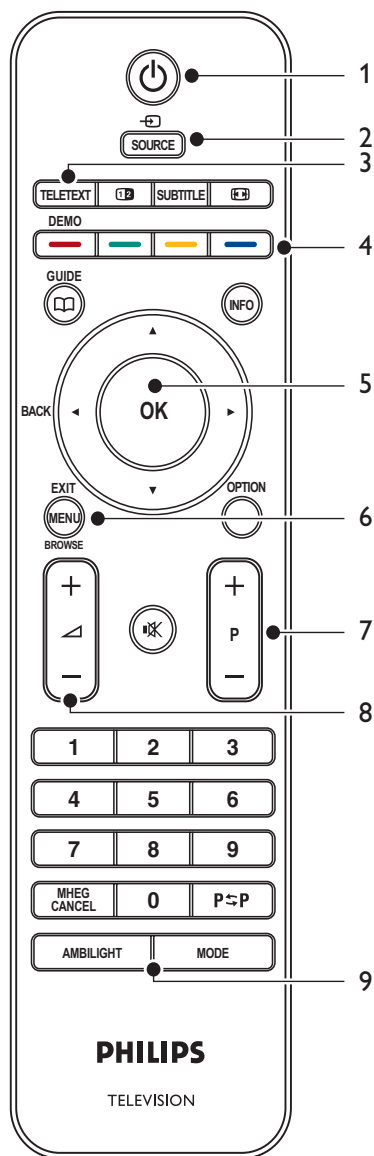

1. **ЖДУЩИЙ РЕЖИМ**
2. **SOURCE**
3. **TELETEXT**
4. **ЦВЕТНЫЕ КНОПКИ**
слева направо: красный, зеленый, желтый, голубой
5. **КНОПКИ ПЕРЕМЕЩЕНИЯ**
вверх ▲, вниз ▼, влево ◀, вправо ▶, **OK**
6. **MENU**
7. **КАНАЛЫ +/-**
8. **ГРОМКОСТЬ +/-**
9. **AMBILIGHT**

Более подробную информацию о пульте дистанционного управления см. в Разделе 5.1 Обзор пульта дистанционного управления.

3 С чего начать

Этот раздел поможет вам разместить и установить телевизор и дополнит информацию, приведенную в *Кратком руководстве*.

Примечание

См. *Краткое руководство* для получения инструкций к монтажу подставки.

3.1 Размещение телевизора

В дополнение к правилам безопасности, приведенным в *Разделе 1.1*, перед размещением телевизора ознакомьтесь со следующими инструкциями:

- Идеальное расстояние для просмотра телевизора равняется значению размера экрана, умноженному на три.
- Установите телевизор так, чтобы избежать попадания солнечных лучей.
- Выполните подключение устройств перед установкой телевизора.
- На задней панели телевизора расположен паз для замка безопасности Kensington.

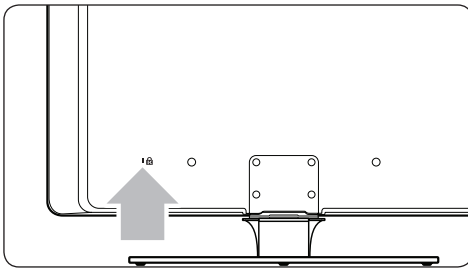

При установке защитного замка от кражи Kensington (который не входит в комплект) разместите телевизор на будущем месте расположения (например, на столе), где есть возможность закрепить замок.

- Чтобы достичь оптимального эффекта Ambilight, разместите телевизор на расстоянии от 10 см. (4 дюйма) до 20 см. (8 дюймов) от стены. Максимальный эффект Ambilight достигается в помещении с приглушенным освещением.

3.2 Настенный монтаж телевизора

ВНИМАНИЕ.

Настенный монтаж телевизора должен выполняться только квалифицированным персоналом. Koninklijke Philips Electronics N.V. не несет ответственности за неправильно выполненный монтаж, повлекший несчастный случай или травму.

Шаг 1 Купите настенный кронштейн, совместимый с VESA

В зависимости от размера экрана телевизора, выберите один из следующих настенных кронштейнов:

Размер экрана телевизора (дюймы/см)	Совместимый с VESA тип для закрепления на стене (миллиметры)	Специальные инструкции
32"/81 см	Регулируемый 300 x 300	Совместимый с VESA кронштейн должен быть отрегулирован до 200 x 300 перед закреплением телевизора
37"/94 см	Фиксированный 300 x 300	Нет
42"/107 см или больше	Фиксированный 400 x 400	Нет

Шаг 2 Снимите подставку телевизора

⊖ Примечание.

Данные инструкции применимы только к моделям телевизоров с подставками, монтируемыми в стену. Если подставка телевизора не монтируется в стену, переходите к *Шагу 3 Подключите кабели*.

1. Аккуратно положите телевизор экраном вниз на ровную устойчивую поверхность, покрытую мягкой тканью. Ткань должна быть достаточной толщины, чтобы защитить экран от повреждения.

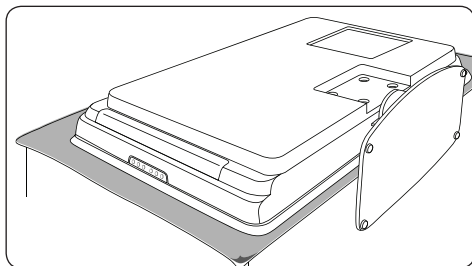

2. При помощи крестообразной отвертки (не входит в комплект) отвинтите 4 винта, которые закрепляют телевизор на подставке.

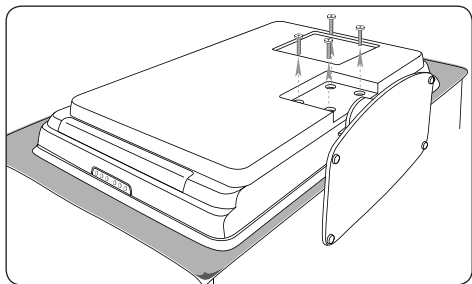

3. Аккуратно снимите подставку с нижней части телевизора. Оставьте подставку и винты в безопасном месте на случай переустановки в будущем.

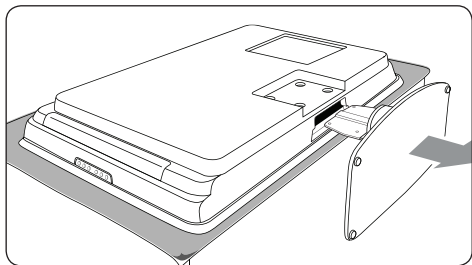

Шаг 3 Закрепить настенный кронштейн, совместимый с VESA

1. Найдите 4 монтажные гайки на задней панели телевизора.

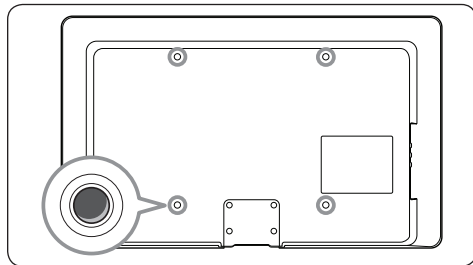

3. Далее действуйте согласно инструкции к настенному кронштейну, совместимому с VESA.

⊖ Примечание.

Для крепления настенного кронштейна VESA используйте винты M6 для моделей с диагональю 32 дюйма или M8 для моделей с большей диагональю (винты не входят в комплект поставки).

3.3 Подключите кабель антенны

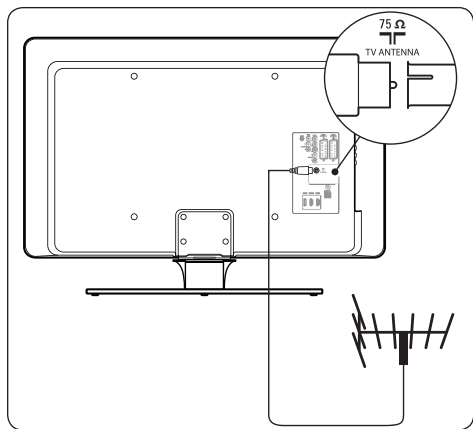

1. Найдите разъем **АНТЕННЫ** на задней панели телевизора.
2. Вставьте один конец кабеля антенны (не входит в комплект) в разъем **АНТЕННЫ**. Используйте адаптер, если кабель антенны не подходит к разъему.
3. Вставьте другой конец кабеля антенны

в розетку для антенны и убедитесь в правильности соединения на обоих концах.

3.4 Подключите сетевой шнур

⚠ ВНИМАНИЕ.

Убедитесь, что параметры местной электросети совпадают с параметрами, указанными на задней панели телевизора. Не подключайте сетевой шнур, если параметры электросети отличаются.

Подключение сетевого шнура

ⓘ Примечание.

Местоположение разъема сетевого шнура зависит от модели телевизора.

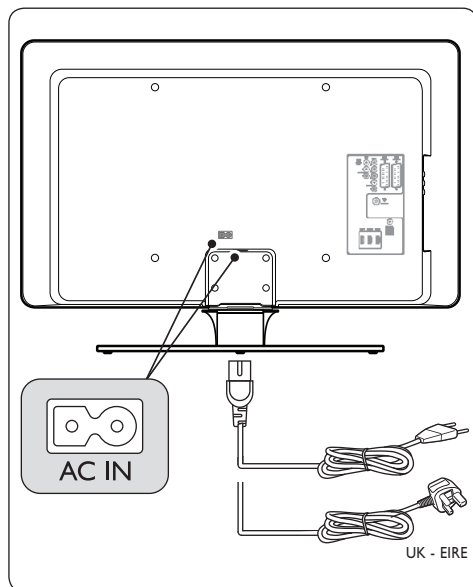

1. Найдите разъем сетевого шнура **AC IN** на задней панели или в нижней части телевизора.
2. Вставьте сетевой шнур в соответствующий разъем **AC IN**.
3. Подключите сетевой шнур к электросети, убедившись в правильности соединения с обоих концов.

3.5 Вставьте батарейки в пульт дистанционного управления

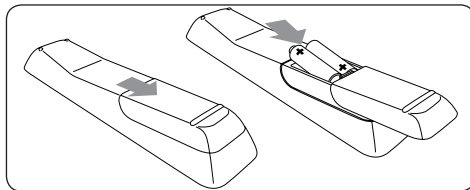

1. Откройте отсек для батареек на задней панели пульта дистанционного управления.
2. Вставьте две батарейки, входящие в комплект (типа AAA/LR03). Соблюдайте полярность установки батареек (значки (+) и (-) внутри отсека).
3. Закройте отсек для батареек.

ⓘ Примечание.

Если не планируете использовать пульт дистанционного управления в течение длительного времени, извлеките из него батарейки.

3.6 Включите телевизор

При первом включении телевизора убедитесь в том, что сетевой шнур подключен правильно. После этого включите питание (если есть сетевой переключатель) и нажмите кнопку **ПИТАНИЕ** на боковой панели телевизора.

ⓘ Примечание.

Для некоторых моделей телевизоров необходимо нажать кнопку **ПИТАНИЕ** и удерживать ее в течение двух секунд. При включении телевизора раздастся звуковой сигнал. До начала работы телевизору может понадобиться 1 до 15 секунд.

3.7 Первоначальная настройка

1. Во время первого включения телевизора появляется меню выбора языка.



Выберите язык и следуйте инструкциям на экране, чтобы настроить телевизор.

Совет.

Вы можете изменить язык меню или переустановить выбранные каналы, согласно описанию в *Разделе 6 Установить каналы*.

4 Управление телевизором

Этот раздел поможет вам выполнять основные операции телевизора. Информацию о дополнительных функциях телевизора см. в Разделе 5 Расширенное использование телевизора.

4.1 Включение/выключение/режим ожидания телевизора

4.1.1 Включите телевизор

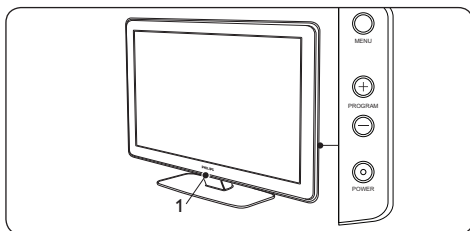

- Если LightGuide (1) не горит, нажмите кнопку **ПИТАНИЕ** на боковой панели телевизора. LightGuide мигает при включении и полностью загорается, когда телевизор готов к работе.

4.1.2 Выключите телевизор

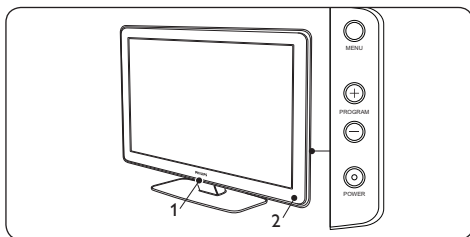

- Нажмите кнопку **ПИТАНИЕ** на боковой панели телевизора. LightGuide (1) индикатор режима ожидания (2) погаснет.

4.1.3 Переключение телевизора в режим ожидания

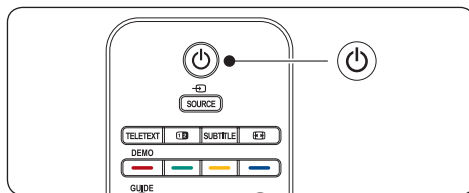

- Нажмите кнопку **ЖДУЩИЙ РЕЖИМ** на пульте дистанционного управления. LightGuide погаснет и загорится индикатор режима ожидания (красный).

✳ Совет

Хотя телевизор потребляет мало электроэнергии в режиме ожидания, он все же ее потребляет, пока работает или включен в сеть электропитания. Если вы не смотрите телевизор в течение долгого периода времени, выключите его и отключите от сети электропитания.

4.1.4 Включите телевизор из режима ожидания

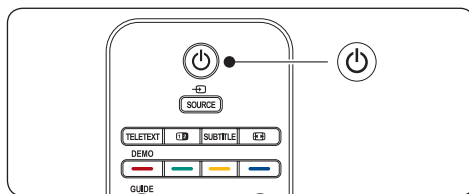

- Если горит индикатор режима ожидания (красным), нажмите кнопку **ЖДУЩИЙ РЕЖИМ** на пульте дистанционного управления.

ⓘ Примечание

Если вы не можете найти пульт дистанционного управления и хотите включить телевизор из режима ожидания, нажмите кнопку **ПИТАНИЕ** на боковой панели телевизора. Телевизор выключится. Заново нажмите кнопку **ПИТАНИЕ** для повторного включения

4.2 Просмотр телевизора

4.2.1 Переключение каналов

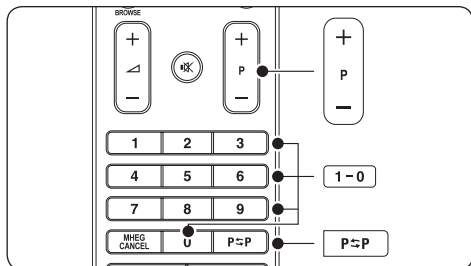

- Наберите число (от 1 до 999) или воспользуйтесь кнопками **P +/-** на пульте дистанционного управления.
- Нажмите кнопку **КАНАЛЫ +/-** на боковой панели телевизора.
- Нажмите кнопку **P=P** на пульте дистанционного управления, чтобы вернуться на предыдущий канал.

4.2.2 Переключение каналов (цифровой ресивер)

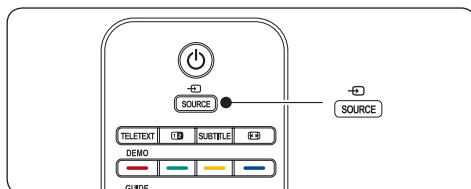

1. Включите цифровой ресивер.
2. Нажмите кнопку **SOURCE** на пульте дистанционного управления, затем выберите вход, к которому подключен цифровой ресивер.
3. Нажмите кнопку **OK** для выбора цифрового ресивера.
4. С помощью пульта дистанционного управления цифрового ресивера выберите телеканалы.

4.2.3 Регулировка громкости

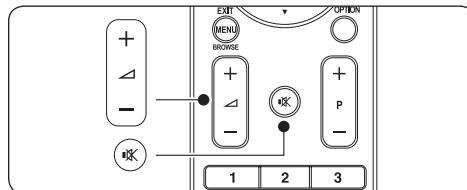

- Нажмите кнопку **ГРОМКОСТЬ +** или **-** на пульте дистанционного управления.
- Нажмите кнопку **ГРОМКОСТЬ +** или **-** на боковой панели телевизора.
- Нажмите кнопку **МК** на пульте дистанционного управления для отключения звука. Нажмите кнопку **МК** снова, чтобы включить звук.

Примечание.

В случае подсоединения наушников, настройте громкость так, как описано в *Разделе 5.3.5 Настройка звука*. Необходимо нажать кнопку **ОТКЛЮЧЕНИЕ ЗВУКА** на пульте дистанционного управления, чтобы отключить звук динамиков телевизора. Нажатием кнопок **ГРОМКОСТЬ +/-** динамики телевизора снова включаются.

4.3 Просмотр с подключенных устройств

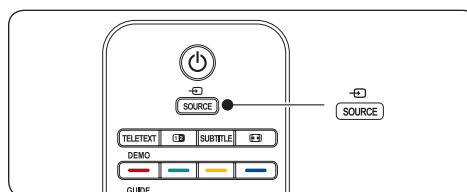

1. Включите внешнее устройство.
2. Нажмите кнопку **SOURCE** на пульте дистанционного управления, затем выберите вход, к которому подключено внешнее устройство.
3. Нажмите кнопку **OK** для выбора устройства.

4.4 Использование телетекста

Большинство телеканалов осуществляют трансляцию в режиме телетекста.

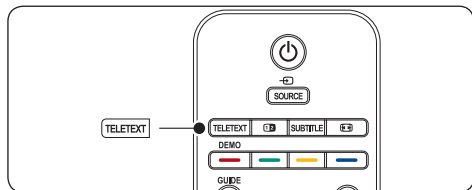

1. Нажмите кнопку **TELETEXT** на пульте дистанционного управления. Отобразится главная страница указателя.

2. Для выбора страницы при помощи пульта дистанционного управления:

- С помощью цифровых кнопок введите номер страницы.
- Нажимайте кнопки **P +/-** или **▲/▼** для просмотра следующей или предыдущей страницы.
- Нажмите цветную кнопку для выбора одного из цветных пунктов внизу экрана.

✳ Совет

Нажмите кнопку **P⇌P**, чтобы вернуться к предыдущей странице.

3. Снова нажмите кнопку **TELETEXT** для отключения телетекста.

ⓘ Примечание (только для Великобритании).

На некоторых цифровых телеканалах предлагаются специальные цифровые текстовые службы (например, BBC1).

Дополнительную информацию о функции телетекст см. в *Разделе 5.7 Дополнительная информация о функции телетекст.*

4.5 Использование функции Ambilight

Ambilight - это инновационная функция Philips, которая обеспечивает качественный просмотр благодаря тому, что меняет подсветку в зависимости от окружающего освещения.

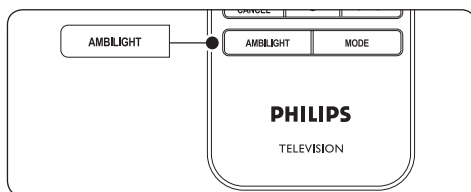

1. Нажмите кнопку **AMBILIGHT** на пульте дистанционного управления. Функция Ambilight включена.

2. Снова нажмите кнопку **AMBILIGHT** для того, чтобы отключить функцию Ambilight.

4.5.1 Изменение режима Ambilight

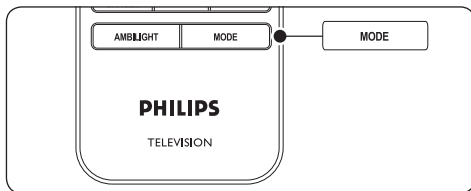

1. Когда включен Ambilight, нажмите кнопку **MODE** на пульте дистанционного управления. Появится окно **Режим Ambilight**.

2. Нажмите кнопку **MODE** или **▲, ▼** для выбора одного из следующих режимов Ambilight:

- **Цвет**
Устанавливается постоянный цвет Ambilight.
 - **Ослабленный**
Устанавливается плавная скорость изменения Ambilight в соответствии с изображениями на экране.
 - **Умеренный**
Промежуточный режим Ambilight между режимами **Ослабленный** и **Динамический**.
 - **Динамический**
Устанавливается высокая скорость изменения Ambilight в соответствии с изображениями на экране.
3. Нажмите кнопку **OK** для активации режима Ambilight.

Дополнительную информацию о функции Ambilight см. в *Разделе 5.4 Настройка Ambilight.*

5 Расширенное использование телевизора

В этом разделе вы познакомитесь с такими дополнительными функциями телевизора:

5.1 Обзор пульта дистанционного управления

В этом разделе вы найдете подробное описание функций пульта дистанционного управления.

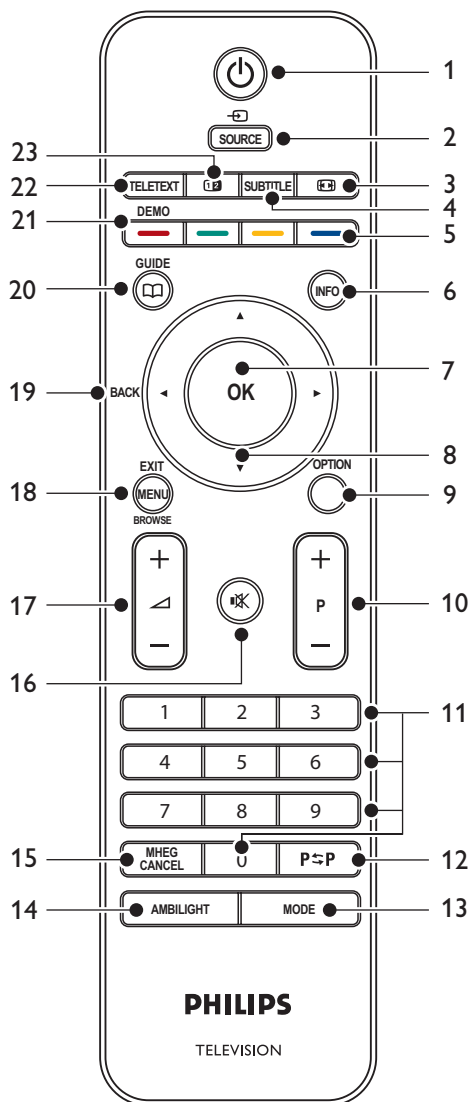

1. **ЖДУЩИЙ РЕЖИМ**
Включает телевизор из режима ожидания или возвращает в режим ожидания.
2. **SOURCE**
Выбор подключенных устройств.
3. **ФОРМАТ ИЗОБРАЖЕНИЯ**
Выбор формата изображения.
4. **SUBTITLE**
Включение и отключение субтитров.
5. **ЦВЕТНЫЕ КНОПКИ**
Выбор задач или страниц телетекста.
6. **INFO**
Отображение информации о программе (при наличии).
7. **OK**
Доступ к меню **Все каналы** или активация настройки.
8. **КНОПКИ ПЕРЕМЕЩЕНИЯ**
Вверх ▲, вниз ▼, влево ◀ и вправо ▶ для перемещения по меню.
9. **OPTION**
Активация меню **Быстрый доступ**.
10. **КАНАЛЫ +/-**
Переключение на следующий или предыдущий канал.
11. **ЦИФРОВЫЕ КНОПКИ**
Выбор канала, страницы или настройки.
12. **ПРЕДЫДУЩИЙ КАНАЛ**
Возвращение к предыдущему каналу.
13. **MODE**
Переключение режимов Ambientlight.
14. **AMBILIGHT**
Включение/отключение функции Ambientlight.
15. **MHEG CANCEL**
Отмена цифрового текста или интерактивных служб (только для Великобритании).
16. **Отключение звука**
Отключение/включение звука.
17. **ГРОМКОСТЬ +/-**
Увеличение/уменьшение громкости.
18. **MENU**
Включение/выключение меню.
19. **BACK**
20. **GUIDE**
Включение/выключение электронного гида передач. Только для цифровых каналов.
21. **DEMO**
Включение и выключение меню **Демо**.
22. **TELETEXT**
Включение и отключение телетекста.
23. **ДВОЙНОЙ ЭКРАН**
Выведение изображения определенного канала или источника в левой части экрана. Телетекст появляется в правой части экрана.

5.2 Использование меню телевизора

С помощью экранных меню осуществляется установка телевизора, настройка изображения, звука и функции Ambilight, а так же доступ к другим функциям. В этом разделе описывается, как осуществлять перемещение по меню.

5.2.1 Вход в Основное меню

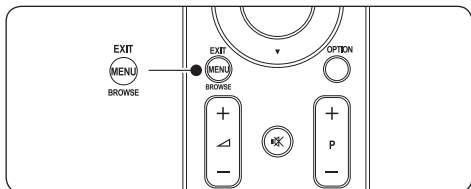

1. Нажмите кнопку **MENU** на пульте дистанционного управления для входа в Основное меню.

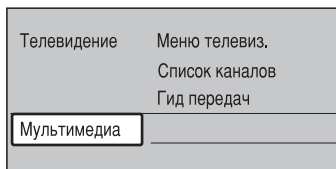

2. Нажмите кнопку **MENU** еще раз для выхода из меню.

Основное меню содержит следующие пункты:

- **Меню телевиз**
Это меню предназначено для настройки телевизора, изображения, звука, функции Ambilight и других функций.
- **Список каналов**
Отображение списка каналов. Здесь можно создать списки любимых каналов.
- **Гид передач**
Доступен после установки цифровых каналов; в этом пункте меню приведена информация о цифровых программах. См. Раздел 5.9 Использование Electronic Programme Guide.
- **Мультимедиа**
Этот пункт служит для просмотра фотографий и воспроизведения музыки с устройства USB. См. Раздел 5.12 Просмотр фотографий и прослушивание музыки.

5.2.2 Использование Основного меню

Иллюстрация использования Основного меню.

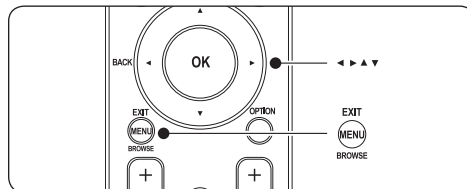

1. Нажмите кнопку **MENU** на пульте дистанционного управления для входа в Основное меню.

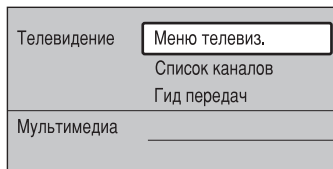

2. Нажмите кнопку **▶** для входа в **Меню телевиз.**

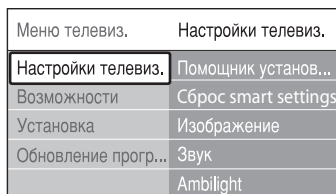

3. Нажмите кнопку **▶** для входа в меню **Настройки телевизора.**

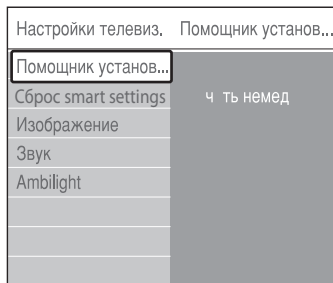

- Нажмите кнопку **▼** для выбора пункта **Изображение**.

Настройки телевиз. Изображение	
Помощник установ...	Контрастность
Сброс smart settings	Яркость
Изображение	Цвет
Звук	Оттенок
Ambilight	Резкость
	Оттенок
	Pixel Plus
	HD Natural Motion

- Нажмите кнопку **►** для ввода установок пункта **Изображение**.

Изображение	Контрастность
Контрастность 90	
Яркость 47	
Цвет 52	
Оттенок 0	
Резкость 4	
Оттенок	
Pixel Plus	
HD Natural Motion	

- Нажмите кнопку **▼** для выбора пункта **Яркость**.

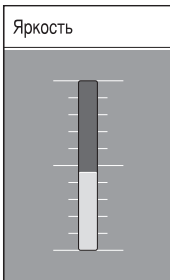

- Нажмите кнопку **►** для ввода установок пункта **Яркость**.

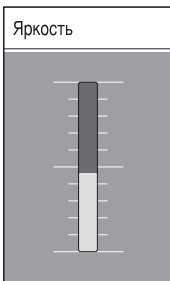

- Нажимайте кнопку **▲** или **▼** для регулирования настроек.

- Нажмите кнопку **◀** для возвращения к установкам пункта **Изображение** или кнопку **MENU** для выхода из меню.

Примечание.

По мере установки и трансляции цифровых каналов становятся доступными дополнительные возможности.

5.2.3 Использование меню Быстрый доступ

Меню **Быстрый доступ** обеспечивает прямой доступ к ряду часто используемых пунктов меню.

Примечание.

После установки и начала трансляции цифровых каналов соответствующие цифровые опции отображаются в меню **Быстрый доступ**.

- Нажмите кнопку **OPTION** на пульте дистанционного управления.
- Нажмите кнопку **▲** или **▼** для выбора опции:
 - Язык аудиосопровождения** (цифров.)
См. Раздел 5.3.5 Настройка звука.
 - Язык субтитров** (цифров.)
См. Раздел 5.11.3 Выбор языка субтитров для цифровых телевизионных каналов.
 - Субтитр**
См. Раздел 5.11 Субтитры.
 - Форм. изображения**
См. Раздел 5.3.4 Изменение формата изображения.
 - Эквалайзер**
См. Раздел 5.3.5 Настройка звука.
 - Часы**
- Нажмите кнопку **OK** для отображения выбранного пункта меню.
- Нажмите кнопку **▲**, **▼**, **◀**, **►** для настройки параметров меню.
- Нажмите кнопку **OPTION** для выхода из меню.

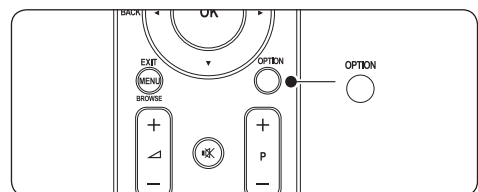

Отобразить/скрыть часы

1. В меню **Быстрый доступ** выберите **Часы** и нажмите кнопку **OK** для постоянного отображения часов.

Быстрый доступ
Язык зв. сопр-я.
Язык субтитров
Субтитры
Форм. изображения
Эквалайзер
Часы

2. Нажмите кнопку **OPTION** и **▲** или **▼** для повторного выбора пункта **Часы**.
3. Нажмите кнопку **OK**, чтобы скрыть часы.

5.3 Установки изображения и звука.

В этом разделе описывается, как настроить изображение и звук.

5.3.1 Помощник установки

Воспользуйтесь пунктом **Помощник установки** для облегчения установки настроек изображения, звука и функции Ambilight.

1. Нажмите кнопку **MENU** на пульте дистанционного управления и выберите **Меню телевиз. > Настройки телевизора > Помощник установки**.
2. Нажмите кнопку **►** для входа.
3. Нажмите кнопку **OK** для того, чтобы **Начать немедленно**.
4. Нажмите зеленую кнопку на пульте дистанционного управления для запуска Помощника.
5. Нажмите **◀** или **►** для выбора левой или правой стороны.
6. Нажмите зеленую кнопку для перехода к следующей установке. Необходимо выполнить ряд установок. По окончании последует запрос на сохранение выполненных установок.
7. Нажмите зеленую кнопку для сохранения всех выполненных установок.

5.3.2 Настройка изображения

В этом разделе описывается настройка изображения.

1. Нажмите кнопку **MENU** на пульте дистанционного управления и выберите **Меню телевиз. > Настройки телевизора > Изображение**.

Настройки телевиз.	Изображение
Помощник установ...	Контрастность
Сброс smart settings	Яркость
Изображение	Цвет
Звук	Оттенок
Ambilight	Резкость
	Оттенок
	Pixel Plus
	HD Natural Motion
	Динамич. контр.
	Подавл. помех
	Снижение ... MPEG
	Улучшение цвета
	Active control
	Оптический датчик
	Форм. изображения

2. Нажмите кнопку **►** для перехода к списку.
3. Нажмите кнопку **▲** или **▼** для выбора установки:
 - **Контрастность**
Изменение уровня ярких частей изображения с неизменными темными частями.
 - **Яркость**
Изменение уровня яркости изображения.
 - **Цвет**
Изменение уровня насыщенности.
 - **Оттенок**
Если трансляция производится в стандарте NTSC, этот уровень компенсирует перепады цвета.
 - **Резкость**
Изменение уровня резкости деталей.
 - **Оттенок**
Установка цвета в режимы: **Нормальный**, **Теплый** (красноватые тона) или **Холодный** (голубоватые тона). Выберите **Уст. польз.** для создания собственной установки.

- **Польз.** оттенков
При выборе пункта **Уст. польз.** в меню **Оттенок** следуйте инструкциям на экране для изменения значений следующих параметров:
 - **R-WP** (красный-точка белого)
 - **G-WP** (зеленый-точка белого)
 - **B-WP** (синий-точка белого)
 - **R-BL** (красный-уровень черного)
 - **G-BL** (зеленый-уровень черного)
 - **Pixel Plus**
Включение и отключение функции **Pixel Plus HD**, которая улучшает каждый пиксель для наилучшего сочетания с окружающими пикселями. Благодаря этому достигается великолепное изображение высокой четкости.
 - **HD Natural Motion**
Сокращение общего мерцания и мерцания строк, а так же мягкая передача движений объектов, особенно в фильмах. Установите уровень на **Максимум, Минимум** или **Выкл.**
 - **Динамич. контр.**
Увеличение контрастности изображения во время переходов изображения на экране. Установите уровень на **Минимум, Средний, Максимум** или **Выкл.** **Средний** предпочтительней.
 - **Подавл. помех**
Фильтрация и сокращение помех изображения. Установите уровень на **Минимум, Средний, Максимум** или **Выкл.**
 - **Снижение дефектов MPEG**
Смягчение переходов цифрового изображения. Снижение дефектов MPEG: **Вкл.** или **Выкл.**
 - **Улучшение цвета**
Оживление цветов и улучшение разрешения ярко освещенных объектов. Установите уровень на **Минимум, Средний, Максимум** или **Выкл.**
 - **Active Control**
Исправление всех входящих сигналов для обеспечения наилучшего изображения. Функция Active control: **Вкл.** или **Выкл.**
 - **Оптический датчик**
Настройка изображения и функции Ambilight в соответствии с освещением комнаты. Оптический датчик: **Вкл.** или **Выкл.**
 - **Форм. изображения**
См. *Раздел 5.3.4 Изменение формата изображения.*
-
- ### 5.3.3 Использование smart settings
- Вместо настраивания изображения вручную, вы можете использовать smart settings и воспользоваться предварительными установками изображения, звука и функции Ambilight.
1. Нажмите кнопку **MENU** на пульте дистанционного управления и выберите **Меню телевиз. > Настройки телевизора > Сброс smart settings.**
 2. Нажмите кнопку **▶** для перехода к списку.
 3. Нажмите кнопку **▲** или **▼** для выбора одной из следующих установок:
 - **Текущий**
Использование выбранных вручную настроек изображения, звука и Ambilight.
 - **Стандарт**
Использование обычных настроек изображения, звука и Ambilight, подходящих для большинства гостиных.
 - **Оживленный**
Использование настроек изображения, звука и Ambilight, идеально подходящих для помещения с ярким освещением.
 - **Кино**
Использование динамических настроек изображения, звука и Ambilight, благодаря которым достигается кинематографическое качество просмотра.
 4. Нажмите зеленую кнопку для сохранения выбранных настроек.

5.3.4 Изменение формата изображения

Изменение формата изображения в соответствии с содержанием.

1. Нажмите кнопку **FORM. ИЗОБРАЖЕНИЯ** на пульте дистанционного управления. Или нажмите кнопку **MENU** и выберите **Меню телевиз. > Настройки телевизора > Изображение > Форм. изображения.**

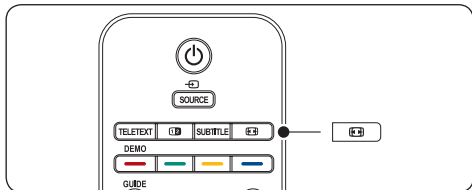

2. Нажмите кнопку **▲** или **▼** для выбора одного из следующих форматов изображения:

- **Автоформат** (не подходит для передачи изображений с компьютера)

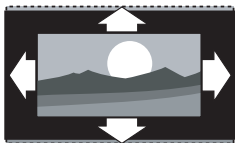

Автоматическое увеличение изображения до размера экрана. Отображение субтитров сохраняется.

- **Примечание.** Рекомендуем использовать **Автоформат** для предотвращения искажений на экране.

- **Сверх-увеличение** (не для HD)

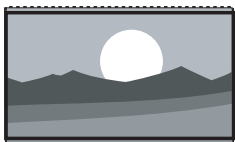

Удаление черных полос по бокам при вещании в формате 4:3 при минимальном искажении.

- **4:3** (не для HD)



Отображение классического формата 4:3.

- **Примечание.** Постоянный просмотр изображений в формате **4:3** может привести к появлению искажений на экране. Рекомендуем использовать **Автоформат.**

- **Широкоэкранный 14:9** (не для HD)

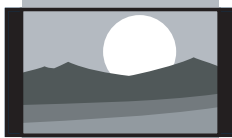

Расширение классического формата 4:3 до 14:9.

- **Примечание.** Постоянный просмотр изображений в формате **14:9** может привести к появлению искажений на экране. Рекомендуем использовать **Автоформат.**

- **Широкоэкранный 16:9** (не для HD)

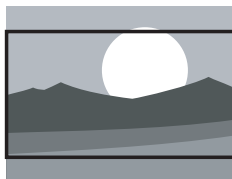

Расширение классического формата 4:3 до 16:9.

- **Широкий экран**

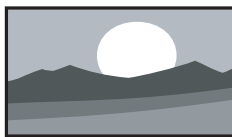

Расширение классического формата 4:3 до 16:9.

- **Не в масштабе** (только для HD и изображений с компьютера)

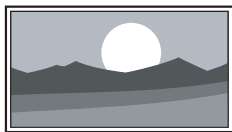

Максимальная резкость при возможном появлении искажений на границах. Кроме того, при просмотре изображений с компьютера могут появиться черные полосы.

5.3.5 Настройка звука

В этом разделе описывается настройка звука.

1. Нажмите кнопку **MENU** на пульте дистанционного управления и выберите **Меню телевиз.** > **Настройки телевизора** > **Звук**.
2. Нажмите кнопку ► для перехода к списку.

Настройки телевиз.	Звук
Помощник установ...	Эквалайзер
Сброс smart settings	Громкость
Изображение	Баланс
Звук	Язык зв. сопр-я.
Ambilight	Двойной I/II
	Моно/Сtereo
	Режим surround
	Громкость наушников
	Авторегулировка громк...
	Разница громкостей
	Автом. реж. surround

3. Нажмите кнопку ▲ или ▼ для выбора одной из следующих установок:
- **Эквалайзер**
Регулировка низких и высоких частот звука. Для регулировки выберите шкалу изменения параметра. Или нажмите цветную кнопку для выбора одной из предварительных установок эквалайзера:

- **Стандарт**
Эквалайзер устанавливается в нейтральное положение.
- **Речь**
Максимально соответствует аудиосигналам, в основе которых лежит речь.
- **Мультимедиа**
Оптимальна для различных типов аудиосигналов.
- **Музыка**
Оптимальна для прослушивания музыки.

- **Громкость**
Изменение громкости.

- **Совет.**
Для того чтобы появилась или скрылась ▲ шкала громкости при изменении громкости звука, нажмите кнопку **MENU**

на пульте дистанционного управления и выберите **Меню телевиз.** > **Установка** > **Предпочтения**. Нажмите кнопку ► для перехода к списку и выберите **Volume bar on** или **Volume bar off**.

- **Баланс**
Установка баланса левого и правого громкоговорителя для оптимального прослушивание в соответствии с положением слушающего.
- **Язык аудиосопровождения**
Перечень языков аудиосопровождения для цифровых каналов (не для аналоговых каналов).
- **Двойной I/II**
По возможности выбор между двумя различными языками.
- **Моно/Сtereo**
При наличии стереовещания возможен выбор между моно- и стереозвуком.
- **Режим surround**
Если доступно объемное звучание (Virtual Dolby Surround), воспользуйтесь этой возможностью для достижения пространственного эффекта звука.
- **Громкость наушников**
Изменение громкости в наушниках.

- **Примечание.**
Когда подключены наушники, нажмите кнопку **MUTE** на пульте дистанционного управления, чтобы отключить звук в динамиках телевизора. Нажатием кнопок **VOLUME +/-** в динамиках включается звук.

- **Авторегулировка громкости**
Смягчает резкие перепады громкости, например, во время рекламы или при переключении с канала на канал. Выберите **Вкл.** или **Выкл.**
- **Разница громкостей**
Выравнивание разницы громкости каналов или подключенных устройств. Перед изменением разницы громкостей необходимо переключиться на подключенное устройство.
- **Автоматический режим surround**
Автоматическое переключение ТВ на оптимальный режим транслируемого объемного звука. Выберите **Вкл.** или **Выкл.**

5.4 Настройка установок Ambilight

1. Нажмите кнопку **MENU** на пульте дистанционного управления и выберите **Меню телевиз. > Настройки телевизора > Ambilight**.
2. Нажмите кнопку ► для перехода к списку.

Настройки телевиз. Ambilight	
Помощник установ...	Ambilight
Сброс smart settings	Яркость
Изображение	Режим
Звук	Цвет
Ambilight	Разделение
	Баланс

3. Нажмите кнопку ▲ или ▼ для выбора одной из следующих установок:

- **Ambilight**

Переключение функции Ambilight в состояние **Вкл.** или **Выкл.**

- **Яркость**

Изменение интенсивности светового излучения Ambilight.

- **Режим**

Выбор одного из четырех режимов Ambilight: **Цвет**, **Ослабленный**, **Умеренный**, **Динамический**. См. Раздел 4.5.1 Изменение режима Ambilight.

- **Цвет**

Выбор предварительной установки цвета (**Теплый белый**, **Холодный белый**, **Синий**) или создание польз.цвета.

- ⊖ **Примечание.**

Создавая собственный цвет, выберите сначала пункт **Насыщенность** и установите высокое значение параметра. Затем выберите пункт **Палитра** и установите значение от 0 до 100.

- **Разделение**

Установка уровня разницы цвета Ambilight между правой и левой сторонами телевизора. **Возможные уровни: Максимальный, Средний, Минимальный** и **Выкл.** Если выбран **Выкл.**, то подсветка Ambilight моноцветная.

- **Баланс**

Установка уровня подсветки Ambilight с правой и левой сторон телевизора.

- ⓘ **Предупреждение.**

Во избежание помех при приеме сигнала пульта дистанционного управления, не направляйте датчики дистанционного управления на устройства в пределах Ambilight.

5.4.1 Включение Ambilight, когда телевизор находится в режиме ожидания

Даже когда телевизор находится в режиме ожидания, вы можете включить Ambilight для улучшения освещения в комнате. В этом случае Ambilight может работать только в режиме постоянного цвета.

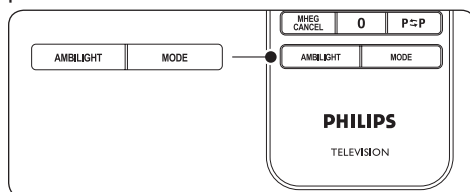

1. Нажмите кнопку **AMBILIGHT** на пульте дистанционного управления, когда телевизор находится в режиме ожидания.
2. Последовательно нажимайте кнопку **MODE** для выбора доступного цвета.

5.5 Настройка яркости LightGuide

1. Нажмите кнопку **MENU** на пульте дистанционного управления и выберите **Меню телевизора > Установка > Предпочтения > Уровень LightGuide**.
2. Нажмите кнопку ► для входа в меню **Уровень LightGuide**.
3. Используйте кнопку ▲ или ▼ для выбора яркости LightGuides:
 - **0:** Выкл.
 - **1:** 25%
 - **2:** 50%
 - **3:** 75%
 - **4:** Полная
4. Подтвердите кнопкой **OK**
5. Нажмите кнопку **MENU** еще раз для выхода из меню.

5.6 Переход в режимы Студия или Дом

1. Нажмите кнопку **MENU** на пульте дистанционного управления и выберите **Меню телевиз.** > **Установка** > **Предпочтения** > **Расположение**.
2. Нажмите кнопку **▶** для входа в меню **Расположение**.
3. Используйте кнопку **▲** или **▼** для выбора режима телевизора:
 - **Студия**
Установка интеллектуальных настроек в режим **Оживленный**, идеально подходящий для использования в студиях. Возможности изменять настройки ограничены.
 - **Дом**
Возможность для тех, кто смотрит телевизор дома, изменять все настройки телевизора.
4. Подтвердите кнопкой **OK**.
5. Нажмите кнопку **MENU** еще раз для выхода из меню.

5.7 Использование дополнительных возможностей телетекста

Телевизор оснащен памятью на 1200 страниц, содержащих передаваемые страницы и подстраницы телетекста. Благодаря памяти телетекста снижается время загрузки страниц.

5.7.1 Выбор подстраниц телетекста

Страница телетекста может содержать ряд подстраниц. Подстраницы отображены рядом с номером основной страницы.

1. Нажмите кнопку **TELETEXT** на пульте дистанционного управления.
2. Выбор страницы телетекста.
3. Нажмите кнопку **◀** или **▶** для выбора подстраницы.

5.7.2 Выбор таблицы страниц, передаваемых службой телетекста

Таблица страниц, передаваемых службой телетекста, позволяет переходить с одной темы на другую, не используя нумерацию страниц. Таблица страниц телетекста не передается всеми телеканалами.

1. Нажмите кнопку **TELETEXT** на пульте дистанционного управления.
2. Нажмите кнопку **INFO**.

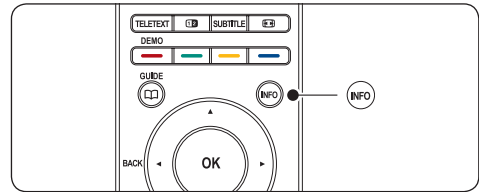

Отобразится обзор таблицы страниц.

1. Используйте кнопки **◀**, **▶** или **▲**, **▼** для выбора предмета.
2. Нажмите кнопку **OK** для просмотра страницы.

5.7.3 Использование двойного экрана телетекста

Двойной экран телетекста отображает определенный канал или источник в левой части экрана. Телетекст отображается в правой части экрана.

1. Нажмите кнопку **12 ДВОЙНОЙ ЭКРАН** на пульте дистанционного управления для появления двойного экрана телетекста.
2. Нажмите еще раз кнопку **12** для возвращения в обычный режим телетекста.
3. Нажмите кнопку **TELETEXT** для отключения телетекста.

5.7.4 Поиск по телетексту

Быстрый переход к предмету, на который указывают несколько номеров страниц, или поиск по конкретному слову в страницах телетекста.

1. Нажмите кнопку **TELETEXT** на пульте дистанционного управления.
2. Нажмите кнопку **OK** для выделения первого слова или числа.
3. Нажимайте кнопки **▲**, **▼** или **◀**, **▶** для перехода к следующему слову или числу на странице.
4. Нажмите кнопку **OK** для поиска страницы, содержащей выделенное слово или число.
5. Нажимайте кнопку **▲**, пока не будет снято выделение со всех слов или чисел, для выхода из пункта **Поиск**.

5.7.5 Увеличение страниц телетекста

Для дополнительного удобства чтения можно увеличить страницу телетекста.

1. Нажмите кнопку **TELETEXT** на пульте дистанционного управления и выберите страницу телетекста.
2. Нажмите кнопку **OPTION** на пульте дистанционного управления для увеличения верхней части страницы.

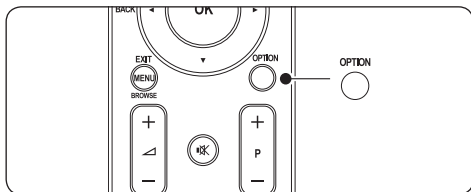

3. Еще раз нажмите кнопку **OPTION** для просмотра увеличенной нижней части страницы.
4. Нажмите кнопку **▲** или **▼** для прокрутки увеличенной страницы.
5. Еще раз нажмите кнопку **OPTION** для возвращения к нормальному размеру страницы.

5.7.6 Использование меню телетекста

Пункты меню телетекста позволяют отображать скрытую информацию, автоматически запускать цикл подстраниц и изменять установку символов.

1. Нажмите кнопку **TELETEXT** на пульте дистанционного управления.
2. Нажмите кнопку **MENU**. Появится **Меню телетекста**.

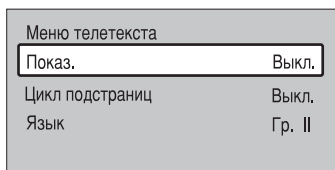

3. Нажмите кнопку **▲** или **▼** для выбора опции.

- **Показ.**

Скрытие или отображение скрытой информации на странице, например, решения загадок или ребусов.

- **Цикл подстраниц**

Если для выбранной страницы доступны подстраницы, можно запустить автоматический цикл подстраниц.

- **Язык**

В некоторых языках используются различные наборы символов. При использовании различных языков для правильного представления текста необходимо переключиться на соответствующую группу языков.

4. Нажмите кнопку **OK** для изменения опции.
5. Нажмите кнопку **MENU** для выхода из **Меню телетекста**.
6. Нажмите кнопку **TELETEXT** для отключения телетекста.

5.7.7 Использование цифровых текстовых служб (только для Великобритании)

В Великобритании на некоторых цифровых телеканалах предлагаются специальные цифровые текстовые службы (например, BBC1). Такие службы работают, как обычный телетекст, но с дополнительным использованием числовых и цветowych кнопок, а также кнопок перемещения.

1. Нажмите кнопку **TELETEXT** на пульте дистанционного управления.
2. Нажмите кнопку **▲**, **▼** или **◀**, **▶** для выбора или выделения пунктов меню.
3. Нажмите одну из цветных кнопок для выбора опции.
4. Нажмите кнопку **OK** для подтверждения или активации.
5. Нажмите кнопку **MHEG Cancel** для отключения цифрового текста или интерактивных служб.

- ❗ **Предупреждение.**

При передаче субтитров службы цифрового текста блокируются. **Subtitle On** устанавливается в меню **Возможности**, как описано в Разделе 5.9 Субтитры.

5.7.8 Использование телетекста 2.5

При трансляции по телеканалу такой телетекст обеспечивает больше цветов и улучшенную графику в сравнении с обычным телетекстом. Телетекст 2.5 включается по умолчанию.

1. Нажмите кнопку **MENU** на пульте дистанционного управления и выберите **Меню телевиз. > Установка > Предпочтения > Телетекст 2.5.**
2. Нажмите кнопку **▶** для перехода к списку.
3. Выберите **Вкл.** или **Выкл.**
4. Нажмите кнопку **OK** для изменения опции.

5.8 Создание списков избранного

Использование списка **Все каналы** или создание собственного списка избранного, состоящего из любимых телеканалов и радиостанций. Каждый член семьи может создать собственный список избранного.

5.8.1 Выбрать список избранного

1. Нажмите кнопку **OK** на пульте дистанционного управления. Или нажмите кнопку **MENU** и выберите **Список каналов**. Если вы делаете это впервые, отображается список **Все каналы**.

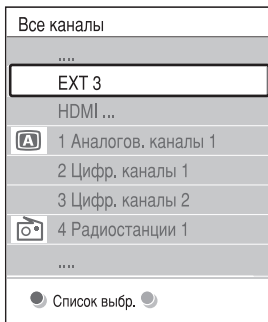

В противном случае появится последний выбранный список избранного.

2. Нажмите красную кнопку для отображения всех списков избранного.
3. Нажмите кнопку **▲** или **▼** для выбора списка.
4. Нажмите кнопку **OK**. Отобразится выбранный список избранного.
5. Еще раз нажмите кнопку **OK** для выхода.

5.8.2 Создание списка избранного

1. Нажмите кнопку **OK** на пульте дистанционного управления. Отобразится последний выбранный список.
2. Нажмите красную кнопку для отображения всех списков избранного.
3. Нажмите кнопку **▲** или **▼** для выбора списка.
4. Нажмите кнопку **OK**.
5. Нажмите зеленую кнопку для входа в режим **Edit**. В выбранном списке отобразится полный список каналов.
6. Нажмите кнопку **▲** или **▼** для выделения канала.
7. Нажмите кнопку **OK** для выделения выбранного канала (или снятия метки). Канал будет добавлен в выбранный список (или удален из него).
8. Еще раз нажмите зеленую кнопку для выхода из режима **Edit**. Снова появится измененный список каналов.

5.8.3 Выбор канала из списка избранного

1. Нажмите кнопку **OK** на пульте дистанционного управления. Появится последний выбранный список каналов.
2. Нажмите кнопку **▲** или **▼** для выделения канала.
3. Нажмите кнопку **OK**. Телевизор настроится на этот канал.

* Совет.

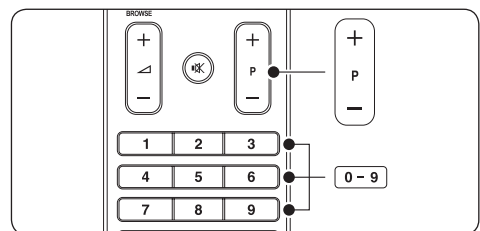

- Нажимайте кнопку **КАНАЛ +/-** на пульте дистанционного управления для просмотра каналов из выбранного списка.
- Для выбора каналов, не указанных в списке избранного, используйте числовые кнопки.

5.9 Использование Electronic Programme Guide

Electronic Programme Guide - это экранный гид, который отображает программу цифровых телепередач. Этот гид недоступен для аналоговых каналов. По программе телепередач можно перемещаться, их можно выбирать и просматривать по времени, названию или жанру.

Существует два вида Electronic Programme Guide: **Now and Next** и **7 or 8 day**. **Now and Next** доступен всегда, в то время как **7 or 8 day** - только в некоторых странах.

При помощи меню Electronic Programme Guide можно

- просматривать список транслируемых в текущее время цифровых программ,
- просматривать анонс будущих программ,
- группировать программы по жанрам,
- устанавливать напоминания о начале программ,
- создавать список любимых каналов с Electronic Programme Guide.

5.9.1 Включение Electronic Programme Guide

ⓘ Примечание.

Во время первого включения Electronic Programme Guide может поступить запрос на обновление. В этом случае необходимо следовать инструкциям на экране.

1. Нажмите кнопку  **GUIDE** на пульте дистанционного управления.

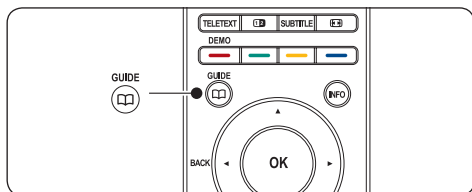

Или нажмите кнопку **MENU** и выберите **Гид передач**.

Появятся следующие типы Electronic Programme Guide:

Now and Next

Отобразится подробная информация о текущей программе:

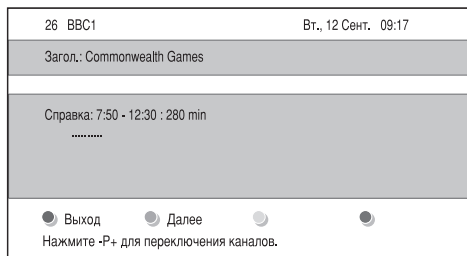

Или

7 or 8 day

Для отображения данных Electronic Programme Guide **7 or 8 day** может потребоваться некоторое время. После загрузки появится список телепрограмм.

Гид передач		Вт., 12 Сент.	
	Около	09:55	Следующий
BBC ONE	07:50 Commonwealth	12:30	Commonwealth
BBC TWO	09:50 Tweenies	10:15	Something Special
five	09:00 The Wright Stuff	10:30	Trisha Goddard
BBC THREE	05:32 This is BBC THREE	12:00	This is BBC THREE
BBC FOUR	05:32 This is BBC FOUR	12:00	This is BBC FOUR
abc1	09:20 Moonlighting	10:15	Daddio

● Напомнить 13:50 Anastasia ● Просмотреть 0010 - EEN ● Перейти к ... ● Справка

2. С помощью цветных кнопок активируйте следующие действия:

- **Далее**
Отображение информации о следующей программе.
- **Напомнить**
Отметить программу как напоминание.
- **Просмотреть**
Просмотр или прослушивание текущей программы.
- **Перейти к...**
Переход к следующему или предыдущему дню.
- **Справка**
Вывод на экран информации о выбранной программе (при наличии).

3. Нажмите кнопку  **GUIDE** для отключения Electronic Programme Guide.

5.9.2 Дополнительно об Electronic Programme Guide 7 or 8 day

В меню Гид передач можно найти следующие пункты: Поиск по жанру, Запланир. напоминания и др.

1. Нажмите кнопку **GUIDE** на пульте дистанционного управления.
2. Нажмите кнопку **MENU** на пульте дистанционного управления. Появится меню **Гид передач**.

Гид передач	Расписание
Расписание	12:30 South Today
Поиск по жанру	11:50 Working Lunch
Запланир.напом...	11:55 Melrose Place
Предп.каналы с ЭПГ	13:00 In aller Freund
Получить Прогр.гид	

3. Нажмите кнопку **▲** или **▼** для выбора пункта меню.
4. Нажмите кнопку **►** для входа.
5. Нажмите кнопку **▲** или **▼** для выбора установки.
6. Нажмите кнопку **OK** или зеленую кнопку для активации установки.
7. Нажмите кнопку **GUIDE** для отключения Electronic Programme Guide.

⊖ Примечание.

Только те каналы, которые отмечены как любимые в Electronic Programme Guide, отображаются в меню **Гид передач**.

5.10 Использование таймера и замка от детей

В этом разделе описывается, как включать и выключать телевизор в определенное время и использовать замок от детей.

5.10.1 Автоматическое переключение телевизора в режим ожидания (таймер выключения)

Таймер выключения переключает телевизор в режим ожидания по истечении установленного времени.

1. Нажмите кнопку **MENU** на пульте дистанционного управления и выберите **Меню телевиз. > Возможности > Таймер выключения**.
2. Нажмите кнопку **►** для доступа к шкале пункта **Таймер выключения**.
3. Нажмите кнопку **▲** или **▼** для установки периода выключения. Он может равняться значению до 180 минут с шагом в 5 минут. При установке значения 0 таймер выключения отключается.

4. Нажмите кнопку **OK** для активации таймера выключения.

⊖ Примечание.

В любое время вы можете отключить телевизор или переустановить время выключения.

5.10.2 Автоматическое включение телевизора (таймер включения)

Таймер включения автоматически включает телевизор из режима ожидания на установленном канале в установленное время.

1. Нажмите кнопку **MENU** на пульте дистанционного управления и выберите **Меню телевиз. > Возможности > Таймер включения**.
2. Нажмите кнопку **►** для входа в меню **Таймер включения**.
3. Используйте кнопки **▲** или **▼**, **◀** или **►** для выбора и входа в пункты меню для установки канала, дня недели, частоты или времени включения.
4. Подтвердите кнопкой **OK**.
5. Нажмите кнопку **MENU** еще раз для выхода из меню.

⊗ Совет.

Для отключения таймера включения выберите **Выкл.** в меню **Таймер включения**.

5.10.3 Блокировка телеканалов или подключенных устройств (замок от детей)

Блокировка телеканалов или подключенных устройств при помощи четырехзначного кода для того, чтобы предотвратить просмотр детьми нежелательного материала.

Установка или изменение кода замка от детей

1. Нажмите кнопку **MENU** на пульте дистанционного управления и выберите **Меню телевиз. > Возможности > Установить код** или **Сменить код**.
2. Нажмите кнопку **►** для ввода кода.
3. Введите код с помощью цифровых кнопок. Снова включится меню **Возможности** и появится сообщение, подтверждающее установку или изменение кода.

* Совет.

Если вы забыли установленный код, введите "8888" для замены существующего кода.

Вход в меню **Замок от детей**

1. Нажмите кнопку **MENU** на пульте дистанционного управления и выберите **Меню телевиз.** > **Возможности** > **Замок от детей** и нажмите кнопку ► для ввода кода.
2. Введите код с помощью цифровых кнопок.

Блокировка или снятие блокировки для всех каналов или подключенных устройств

1. В меню **Замок от детей** выберите **Блокировать** или **Разблокировать**.
2. Нажмите кнопку **OK**.

Блокировка конкретной программы или всех каналов, начиная с определенного времени

1. В меню **Замок от детей** выберите **Блокир.польз.**

Замок от ребенка	Блокир.польз.
Блокировать	Блокировать через
Блокир.польз.	Блокировка канала
Разблокировать	Родительский рей...

2. Нажмите кнопку ► для входа в меню **Блокир.польз.**
3. Нажмите кнопку ► еще раз для входа в пункт меню **Блокировать через (после)**.
4. Выберите **Вкл.** для включения **Timer lock**.
5. Нажмите кнопку ◀.
6. Выберите **Время**.
7. Нажмите кнопку ►.
8. Введите время при помощи кнопок ▲ или ▼ и ►.
9. Нажмите кнопку **OK**.

Блокировка для одного или нескольких каналов и подключенных устройств

1. В меню **Замок от детей** выберите **Блокир.польз.**
2. Нажмите кнопку ► для входа.

3. Нажмите кнопку ▲ или ▼ для выбора **Блокировка канала**.
4. Нажмите кнопку ►.
5. Нажмите кнопку ▲ или ▼ для выбора канала или устройства для блокирования или разблокирования.
6. После выбора нажмите **OK** для блокирования или разблокирования канала или устройства.

Для установки уровня возрастного ограничения на просмотр

Некоторые станции вещания цифровых каналов устанавливают для своих программ уровень возрастного ограничения. Можно настроить телевизор на демонстрацию только программ с уровнем возрастного ограничения выше, чем возраст вашего ребенка.

1. В пункте меню **Замок от ребенка** выберите **Блокир.польз.**
2. Нажмите кнопку ► для входа.
3. Нажмите ▲ или ▼ для выбора **Родительский рейтинг**.
4. Нажмите кнопку ►.
5. Нажмите кнопку ▲ или ▼ для выбора уровня возрастного ограничения на просмотр.
6. Нажмите кнопку **Menu** для выхода из пункта меню **Замок от ребенка**.

5.11 Использование субтитров

Можно настроить субтитры для каждого телеканала. Субтитры транслируются в режиме телетекста или цифровой трансляции DVB-T. Благодаря цифровым трансляциям у вас появится дополнительная возможность выбора языка субтитров.

5.11.1 Установка субтитров на аналоговых телеканалах

1. Выберите аналоговый телеканал.
2. Нажмите кнопку **TELETEXT** на пульте ДУ.
3. Введите три цифры номера страницы субтитров.
4. Нажмите **TELETEXT** для отключения телетекста.
5. Нажмите кнопку **MENU** на пульте ДУ и выберите **Меню телевиз.** > **Возможности** > **Субтитры**.

6. Нажмите ► для входа в список.

Меню телевиз.	Возможности
Настройки телевиз.	Субтитры
Возможности	Язык субтитров
Установка	Таймер выключения
Обновление прогр...	Замок от ребенка
	Установ./Смен. код
	Таймер включения
	Общий интерфейс
	Демо

7. Нажмите ▲ или ▼ для выбора **Вкл.** для постоянной демонстрации субтитров **Субт. вкл. без звука** для отображения субтитров только при отключении звука с помощью  кнопки на пульте ДУ.
8. Нажмите **ОК** для возвращения к пункту меню **Возможности**.

 **Примечание**
Необходимо повторить эту процедуру для установки субтитров на каждом аналоговом канале.

5.11.2 Установка субтитров на аналоговых телеканалах

Повторите шаги с 5 по 8 в *Разделе 5.11.1* Включить субтитры на аналоговых телеканалах.

5.11.3 Выбрать язык субтитров на цифровых телеканалах

 **Примечание**
При выборе языка субтитров на цифровом телеканале как описано выше предпочитаемый язык субтитров, установленный в меню **Установка**, временно отключается.

1. Нажмите кнопку **MENU** на пульте ДУ и выберите **Меню телевиз. > Возможности > Субтитры**.
2. Нажмите кнопку ► для входа в список доступных языков.
3. Нажмите кнопку ▲ или ▼ для выбора языка субтитров.
4. Нажмите кнопку **ОК**.

5.12 Просмотр фотографий и прослушивание музыки

Подключите внешнее запоминающее устройство USB и просматривайте фотографии (только в формате JPEG) или слушайте музыку (только форматы MP3 или Linear PCM).

 **Примечание**
Компания Philips не несет ответственности за отсутствие поддержки устройства USB, а также за повреждение или утрату сохраненных данных.

5.12.1 Подключение запоминающего устройства USB

Если телевизор включен, подключите запоминающее устройство USB к порту USB на боковой панели телевизора. Автоматически появится главное меню, а название устройства USB будет выделено рядом с пунктом меню **Мультимедиа**.

Телевидение	Меню телевиз.
	Список каналов
	Гид передач
Мультимедиа	

 **Примечание**
См. *Раздел 7.1 Обзор подключений* для получения описания боковых разъемов, включая порт USB.

5.12.2 Отключение запоминающего устройства USB

 **Предупреждение**
Во избежание повреждения устройства USB при отключении всегда проделывайте процедуру, описанную ниже.

1. Нажмите кнопку **MENU** на пульте ДУ для выхода из меню **Мультимедиа**.
2. Подождите 5 секунд перед отключением устройства USB.

5.12.3 Просмотр фотографий

1. После подключения устройства USB к телевизору нажмите кнопку ► для входа в меню **Мультимедиа. Изображение** будет выделено.

USB	Изображение
Изображение	Afrika_2001
Музыка	Paris_2006
	My_car.jpg
	Jean.jpg
	Mary.jpg

2. Нажмите ► для входа в папку **Изображение**.
3. Нажмите ▲ или ▼ для выбора изображения или альбома на устройстве USB.

Изображение	Afrika_2001
Afrika_2001	Kenya.jpg
Paris_2005	Congo.jpg
My_car.jpg	Victoria.jpg
Jean.jpg	Dakar.jpg
Mary.jpg	Cairo.jpg

Afrika_2001	Afrika_2001
Kenya.jpg	 Kenya.jpg
Congo.jpg	
Victoria.jpg	
Dakar.jpg	
Cairo.jpg	

4. Нажмите кнопку **OK** для просмотра изображения или для запуска слайд-шоу альбома.
 - Нажмите кнопку **OK** для приостановки слайд-шоу. Нажмите кнопку снова **OK** для возобновления.
 - Нажмите на пульте ДУ одну из цветных кнопок для выполнения соответствующей функции, отображенной внизу экрана.
 - Нажмите синюю кнопку для прерывания показа и просмотра дополнительных функций. Если шкала функции внизу экрана исчезнет, нажмите любую цветную кнопку для возобновления ее отображения.
5. Нажмите кнопку ◀ и выберите другое изображение или другой альбом.

Настройки слайд-шоу

- **Нет данных/Доп. информ.**
Отображение названия изображения, даты, размера и следующего изображения в слайд-шоу.
- **Переходы**
Отображение списка доступных эффектов перехода изображений. Нажмите ▲ или ▼ для выбора и нажмите **OK** для активизации.
- **Время показа**
Установка промежутка времени для переходов изображений: **Малый**, **Средний** или **Длительно**.
- **Повернуть**
Поворот изображения.
- **Увеличение**
Отображение списка доступных увеличений.
- **Начать показ/Останов. показ**
Начинает или останавливает слайд-шоу.

5.12.4 Просмотр изображений в виде миниатюр

Миниатюры позволяют просматривать альбомы в формате обзора.

1. Выберите альбом.
2. Нажмите ► для входа в папку **Изображения**.
3. Нажмите зеленую кнопку.
4. Нажмите кнопку ▲ или ▼, ◀ или ► для выделения изображения.
5. Нажмите кнопку **OK** для просмотра изображения.
6. Нажмите кнопку ◀ для возвращения к обзору миниатюр.
7. Нажмите зеленую кнопку еще раз для возвращения к списку изображений.

5.12.5 Прослушивание музыки

1. После подключения устройства USB к телевизору нажмите кнопку ► для входа в меню **Мультимедиа**.
2. Выберите пункт меню **Музыка**, затем нажмите ► для входа в папку **Музыка**.
3. Нажмите ▲ или ▼ для выбора песни или музыкального альбома.

4. Нажмите кнопку **OK** для воспроизведения выбранной песни или альбома.

Установки музыки

- **Нет данных/Доп. информ.**
Отображение имени файла.
- **Repeat one/all**
Повтор песни или альбома.
- **Произв. пор**
Воспроизведение композиций в случайном порядке.

5.12.6 Просмотр слайд-шоу с музыкой

Можно просматривать слайд-шоу из сохраненных изображений с музыкальным сопровождением.

1. Сначала выберите альбом с композициями, затем нажмите кнопку **OK**.
2. Выберите альбом для изображения, затем нажмите кнопку **OK**.

5.13 Прослушивание цифровых радиоканалов

При наличии цифрового вещания цифровые радиоканалы будут найдены и сохранены во время установки. Для изменения расположения цифровых радиоканалов см. *Раздел 6.5 Переустановка каналов.*

1. Нажмите кнопку **OK** на пульте ДУ. Отобразится меню **Все каналы**.
2. Используйте цифровые кнопки для выбора радиоканала.
3. Нажмите кнопку **OK**.

5.14 Модернизируйте программное обеспечение телевизора

Philips постоянно работает над улучшением изделий, и мы настоятельно рекомендуем модернизировать программное обеспечение телевизора, когда обновления доступны. Проверяйте наличие обновлений на www.philips.com/support.

5.14.1 Проверка текущей версии программного обеспечения

- Нажмите кнопку **MENU** на пульте ДУ и выберите **Меню телевиз.** > **Обновление прогр. обеспечения** > **Инфо об установл. прогр. обеспеч.**

5.14.2 Проверка доступности обновлений программного обеспечения

Philips периодически передает сообщения по цифровой трансляции, объявляя о доступности обновлений программного обеспечения:

- Нажмите кнопку **MENU** на пульте ДУ и выберите **Меню телевиз.** > **Обновление прогр. обеспечения** > **Инфо об установл. прогр. обеспеч.**

5.14.3 Модернизировать программное обеспечение (цифровые трансляции)

При использовании (DVB-T) цифровых трансляций телевизор будет автоматически получать обновления программного обеспечения. При получении сообщения на экране появится предложение обновить программное обеспечение:

- Выберите **Наст. момент** (рекомендуется) для немедленного обновления программного обеспечения.
- Выберите **Позже**, если хотите получить напоминание об обновлении программного обеспечения позднее.
- Выберите **Отмена** для выхода из раздела обновлений (не рекомендуется). При отказе от обновлений можно обновить программное обеспечение вручную, нажав кнопку **MENU** и выбрав **меню телевиз.** > **Обновление прогр. обеспечения** > **Локальные обновления**. Следуйте инструкциям на экране.

5.14.4 Модернизировать программное обеспечение (цифровые трансляции)

☰ Примечание

Перед проведением этой процедуры удостоверьтесь, что:

- Прошло некоторое время для завершения обновления.
- Имеется запоминающее устройство USB емкостью не менее 64 МБ.
- Имеется доступ к компьютеру с портом USB и выходом в Интернет.

1. Нажмите кнопку **MENU** на пульте ДУ и выберите **Меню телевиз. > Обновление прогр. обеспечения > Инфо об установл. прогр. обеспеч.**
2. Выберите **Начать немедл.**
3. Вставьте запоминающее устройство USB и нажмите зеленую кнопку. ID файл копируется на устройство USB.
4. Нажмите зеленую кнопку для завершения.
5. Подключите запоминающее устройство USB к компьютеру.
6. Просмотрите запоминающее устройство на компьютере и дважды щелкните файл Update в формате HTML.
7. Для завершения модернизации следуйте инструкциям на экране.

6 Установка каналов

При первом подключении телевизора появится предложение выбрать подходящий язык меню и провести автоматическую установку всех телевизионных и цифровых радиоканалов (при наличии).

В этой главе приведены инструкции по переустановке каналов, а также описание других полезных возможностей настройки каналов.

Примечание

При переустановке каналов изменяется список **Все каналы**.

6.1 Автоматическая установка каналов

В этом разделе описывается автоматический поиск и сохранение каналов. Инструкции приведены как для цифровых, так и для аналоговых каналов.

Шаг 1 Выберите язык меню

Примечание

Перейдите в *Шаг 3 Выбор часового пояса*, если установки языка верны.

1. Нажмите кнопку **MENU** на пульте ДУ и выберите **Меню телевиз.** > **Установка** > **Языки**.

Установка	Языки
Языки	Язык меню
Страна	Выбр.звук.сопров...
Часовой пояс	Избранные субтитр.
Настройка канала	Нарушения слуха
Предпочтения	
Подключения	
...	

2. Нажмите кнопку **▶** для входа в меню **Языки**.
3. Нажмите кнопку **▲** или **▼** для выбора языка субтитров.
4. Нажмите кнопку **OK** для подтверждения.
5. Нажмите кнопку **◀** для возвращения в меню **Установка**.

В дополнение к языку меню можно настроить следующие установки языка через меню **Языки** (только для цифровых каналов):

- **Выбранное звуковое сопровождение**
Выберите один из доступных языков аудиосопровождения в качестве предпочитаемого. Дополнительную информацию см. в *Разделе 5.3.5 Настройка звука*.
- **Избранные субтитры**
Выберите один из доступных языков субтитров. Дополнительную информацию см. в *Разделе 5.11.3 Выбор языка субтитров для цифровых телевизионных каналов*.
- **Нарушения слуха**
При наличии выберите **Вкл.** для отображения версии субтитров для людей с нарушениями слуха на предпочитаемом языке.

Шаг 2 Выберите страну

Выберите страну, в которой вы находитесь. Телевизор настраивает и устанавливает каналы в соответствии с особенностями страны.

Примечание

Перейдите к *Шаг 3 Выбор часового пояса*, если установки языка верны.

1. В меню **Установка** нажмите кнопку **▼** для выбора пункта **Страна**.
2. Нажмите **▶** для входа в список.
3. Нажмите кнопку **▲** или **▼** для выбора языка субтитров.
4. Нажмите кнопку **◀** для возвращения в меню **Установка**.

Шаг 3 Выбор часового пояса

Примечание

Эта опция доступна для стран с несколькими часовыми поясами. Пропустите этот шаг, если он не применим.

1. В меню **Установка** нажмите кнопку **▼** для выбора пункта **Часовой пояс**.

2. Нажмите ► для входа в список.
3. Нажмите кнопку ▲ или ▼ для выбора языка субтитров.
4. Нажмите кнопку ◀ для возвращения в меню **Установка**.

Шаг 4 Установка каналов

Телевизор ищет и сохраняет все доступные цифровые и аналоговые телеканалы, а также все доступные аудиоканалы.

1. В меню **Установка** нажмите кнопку ▼ для выбора пункта **Настройка канала**.
2. Нажмите кнопку ► для входа в меню **Настройка канала**. Пункт **Автоустановка** выделен.
3. Нажмите кнопку ► для выбора пункта **Начать немедленно**.
4. Нажмите кнопку **ОК**.
5. Нажмите зеленую кнопку, чтобы начать. Установка может занять несколько минут.
6. Когда поиск каналов завершен, нажмите красную кнопку для возвращения в меню **Установка**.
7. Нажмите кнопку **MENU** для выхода.

* Совет

Когда цифровые каналы найдены, список установленных каналов может отобразиться с пустыми номерами каналов. При необходимости переименовать, переставить или удалить сохраненные каналы см. *Раздел 6.5 Перестановка каналов.*

6.2 Установка каналов вручную

В этом разделе описывается поиск и сохранение каналов вручную.

Шаг 1 Выберите систему



Примечание

Перейдите к *Шаг 2 Поиск и сохранение новых телеканалов*, если установки системы верны.

1. Нажмите кнопку **MENU** на пульте ДУ и выберите **Меню телевиз.** > **Установка** > **Настройка канала** > **Аналоговый: установка вручную**.

Настройка канала	Аналог.: устан. вр...
Автоустановка	Система
Установка обновл...	Поиск
Тестов. прием(цифр.)	Точная настройка
Аналог.: устан. вр...	Сохранить текущий...
Перестановка	Сохранить как нов...

2. Нажмите кнопку ► для входа в меню **Настройка канала**. Пункт **Система** будет выделен.
3. Нажмите кнопку ► для входа в список пункта **Система**.
4. Нажмите кнопку ▲ или ▼ для выбора страны или региона.
5. Нажмите кнопку ◀ для возвращения в меню **Настройка канала**.

Шаг 2 Поиск и сохранение новых телеканалов

1. Нажмите кнопку **MENU** на пульте ДУ и выберите **Меню телевиз.** > **Установка** > **Настройка канала** > **Аналоговый: установка вручную** > **Поиск**.
2. Нажмите кнопку ► для входа в меню **Поиск**.
3. Нажмите красную кнопку и воспользуйтесь цифровыми кнопками на пульте ДУ для ввода трехзначного значения частоты. Или нажмите зеленую кнопку для автоматического поиска следующего канала.
4. Нажмите кнопку ◀, если найден новый канал.
5. Выберите **Сохранить как новый канал** для сохранения нового канала под новым номером.
6. Нажмите кнопку ► для входа.
7. Нажмите кнопку **ОК**. На экране появится сообщение **Готово**.
8. Нажмите кнопку **MENU** для выхода.

6.2.1 Точная настройка аналоговых каналов

Можно точно настроить аналоговые каналы вручную when при плохом приеме сигнала.

1. Нажмите кнопку **MENU** на пульте ДУ и выберите **Меню телевиз.** > **Установка** > **Настройка канала** > **Аналоговый: установка вручную** > **Точная настройка**.
2. Нажмите кнопку ► для входа в меню **Точная настройка**.
3. Нажмите кнопку ▲ или ▼ для настройки частоты.
4. Нажмите кнопку ◀ после выполнения.
5. Выберите **Сохранить текущий канал** для сохранения точно настроенного канала под текущим номером канала.
6. Нажмите кнопку ► для входа.
7. Нажмите кнопку **OK**. На экране появится сообщение **Готово**.
8. Нажмите кнопку **MENU** для выхода.

6.3 Переименование каналов

1. Нажмите кнопку **MENU** на пульте ДУ и выберите **Меню телевиз.** > **Установка** > **Настройка канала** > **Перестановка**.
2. Нажмите кнопку ► для входа в список **Перестановка**.
3. Нажмите кнопку ▲ или ▼ в списке **Перестановка** для выбора канала, который необходимо переименовать.
4. Нажмите красную кнопку.
5. Нажимайте кнопки ◀ и ► для выбора символов или ▲ и ▼ для изменения символов. Пробел, цифры (0-9) и другие специальные символы находятся между **z** и **A**.
6. Нажмите зеленую кнопку или **OK** для завершения.

✳ Совет

Удаляйте все символы, нажимая желтую кнопку. Удаляйте только выделенный символ, нажимая синюю кнопку.

6.4 Удаление или переустановка каналов

Можно удалить сохраненный канал или переустановить удаленный канал.

1. Нажмите кнопку **MENU** на пульте ДУ и выберите **Меню телевиз.** > **Установка** > **Настройка канала** > **Перестановка**.
2. Нажмите кнопку ► для входа в список **Перестановка**.
3. Нажмите кнопку ▲ или ▼ для выбора канала, который необходимо удалить или переустановить.
4. Нажмите зеленую кнопку, чтобы удалить или переустановить канал.
5. Нажмите кнопку **MENU** для выхода.

6.5 Перестановка каналов

1. Нажмите кнопку **MENU** на пульте ДУ и выберите **Меню телевиз.** > **Установка** > **Настройка канала** > **Перестановка**.
2. Нажмите кнопку ► для входа в список **Перестановка**.
3. Нажмите кнопку ▲ или ▼ для выбора канала, для которого необходимо изменить расположение.
4. Нажмите желтую кнопку для перемещения канала в списке каналов вверх. или нажмите синюю кнопку для перемещения канала в списке каналов вниз.
5. Нажмите кнопку **MENU** для выхода.

6.6 Обновление списка каналов вручную

Если телевизор находится в режиме ожидания, обновление происходит каждое утро. Это обновление сопоставляет каналы, сохраненные в списке каналов с каналами, доступными от передающей станции. Если канал недоступен, он автоматически удаляется из списка каналов.

В дополнение к автоматическому обновлению, можно обновить список каналов вручную.

1. Нажмите кнопку **MENU** на пульте ДУ и выберите **Меню телевиз.** > **Установка** > **Настройка канала** > **Установка обновления**.
2. Нажмите кнопку ► для входа в меню **Установка обновления**. Будет выделен пункт **Начать немедленно**.
3. Нажмите кнопку **OK**.
4. Нажмите зеленую кнопку для запуска обновления. Это может занять несколько минут.
5. Когда обновление завершено, нажмите красную кнопку для возвращения в меню **Настройка канала**.
6. Нажмите кнопку **MENU** для выхода.

6.7 Тестовый прием цифрового сигнала

При использовании цифровых трансляций можно проверить качество и силу сигнала цифровых каналов. Это позволит переместить и проверить антенну или спутниковую тарелку.

1. Нажмите кнопку **MENU** на пульте ДУ и выберите **Меню телевиз.** > **Установка** > **Настройка канала** > **Тестов. прием (цифровой режим)**.
2. Нажмите кнопку ► для входа в меню **Тестов. прием (цифровой режим)**.
3. Нажмите кнопку **OK**.
4. Нажмите зеленую кнопку для автоматического запуска проверки или введите ручную частоту канала, который необходимо проверить. Если качество сигнала и сила низкого качества, переместите антенну или спутниковую тарелку и проверьте еще раз.
5. По окончании нажмите желтую кнопку для сохранения частоты.
6. Нажмите красную кнопку для возвращения к меню **Настройка канала**.
7. Нажмите кнопку **MENU** для выхода.

⊖ Примечание

Если далее появляются проблемы с приемом цифровой трансляции, обратитесь к специалисту.

6.8 Начать демонстрацию

1. Нажмите красную кнопку на пульте ДУ. Нажмите кнопку **MENU** на пульте ДУ и выберите **Меню телевиз.** > **Возможности** > **Демо**.
2. Нажмите кнопку ► для входа в меню **Демо**.
3. Выберите демонстрацию и нажмите кнопку **OK**.
4. Нажмите красную кнопку для выхода.

6.9 Сброс установок телевизора на заводские

При сбросе установок телевизора на заводские сохраняются установки звука и изображения по умолчанию. Установки настройки канала остаются такими же.

1. Нажмите кнопку **MENU** на пульте ДУ и выберите **Меню телевиз.** > **Установка** > **Заводские установки**.
2. Нажмите кнопку ► для входа в меню **Заводские установки**. Будет выделен пункт **Сброс**.
3. Нажмите кнопку **OK** для сброса установок на заводские.
4. Нажмите кнопку **MENU** для выхода.

7 Подключение устройств

7.1 Обзор подключений

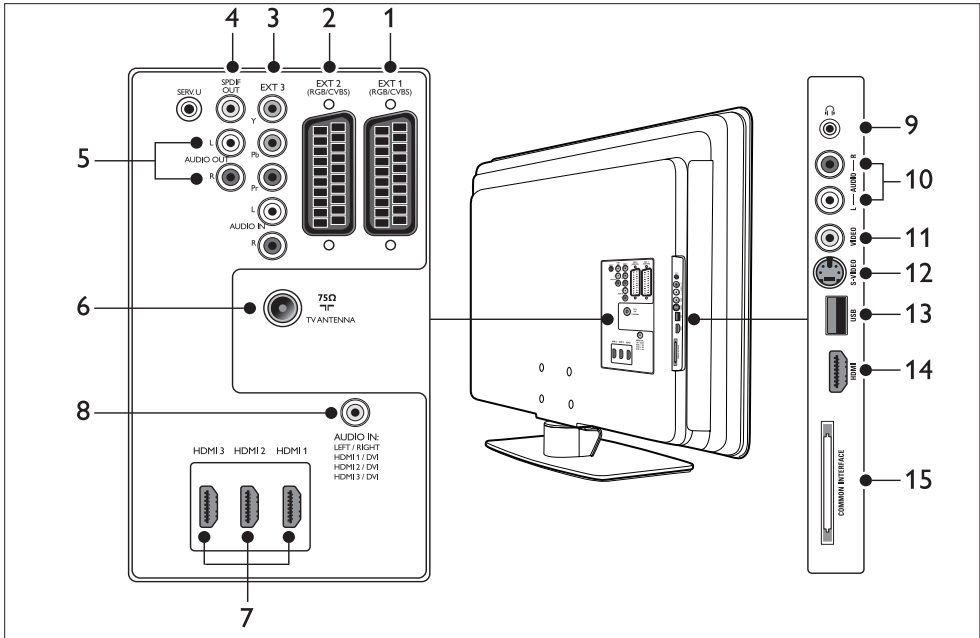

Задние разъемы

1. EXT 1

Первый разъем SCART для DVD проигрывателей, видеомagneтофонов, цифровых ресиверов, игровых приставок и других устройств SCART. Поддержка Audio L/R, CVBS in/out, RGB.

2. EXT 2

Второй разъем SCART. Поддержка Audio L/R, CVBS in/out, RGB.

3. EXT 3

Компонентное видео (Y Pb Pr) и входные разъемы Audio L/R для DVD проигрывателей, цифровых ресиверов, игровых приставок и других устройств компонентного видео.

4. SPDIF OUT

Разъем аудиовыхода SPDIF для домашних кинотеатров и других аудиосистем.

5. AUDIO OUT L/R

Разъем аудиовыхода cinch для системы домашнего кинотеатра и т.п.

6. ТЕЛЕВИЗИОННАЯ АНТЕННА

7. HDMI 1/2/3

Входные разъемы HDMI для проигрывателей Blu-ray Disc, цифровых ресиверов, игровых приставок и других устройств высокого разрешения.

ⓘ Примечание

Количество разъемов HDMI может отличаться в зависимости от модели телевизора.

8. AUDIO IN

Миниразъем для аудиовхода ПК (при подключении ПК через адаптер DVI-HDMI).

Боковые разъемы

9. Наушники

Миниразъем Stereo.

10. AUDIO L/R

Входные разъемы Audio L/R для композитных и устройств S-Video.

11. VIDEO

Входной видеоразъем cinch для композитных устройств.

12. S-VIDEO

Входной разъем S-Video для устройств S-Video.

13. USB

Разъем USB для запоминающих устройств.

14. HDMI

Дополнительный разъем HDMI для мобильных устройств высокого разрешения.

15. COMMON INTERFACE

Слот для Модулей условного доступа.

7.2 Выбор качества подключения

В этом разделе описывается, как улучшить впечатления от просмотра, подключая устройства при помощи наилучших разъемов.

После подключения устройств убедитесь, что они настроены как описано в *Разделе 7.4 Настройка устройств*.

7.2.1 HDMI - высочайшее качество

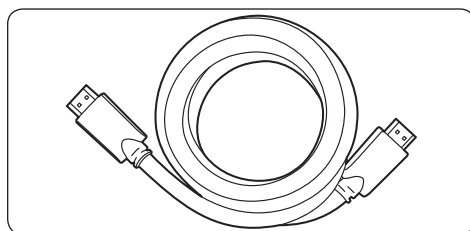

HDMI обеспечивает наилучшее качество воспроизведения аудио и видео. Аудио и видео сигналы сочетаются в кабеле HDMI, обеспечивая несжатый, цифровой интерфейс между телевизором и устройствами HDMI. Следует использовать HDMI, чтобы насладиться видео высокой четкости. Следует также использовать кабели HDMI для настройки функции Philips EasyLink, как описано в *Разделе 7.5 Использование Philips EasyLink*.

Совет

Если ПК подключен при помощи разъема DVI, используйте адаптер DVI-HDMI для подключения устройства к разъему HDMI на задней панели ТВ. Следует соединить отдельный аудиокабель устройства с миниразъемом AUDIO IN.

Примечание

Philips HDMI поддерживает HDCP (широкополосная цифровая защита содержимого). HDCP - это форма цифрового управления правами, который защищает данные высокого разрешения на проигрывателях DVD или Blu-ray Disc.

7.2.2 Компонентное видео (Y Pb Pr) - высочайшее качество ★★★★★

Компонентное видео (Y Pb Pr) обеспечивает лучшее качество изображения, чем S-Video или разъемы композитного видео.

Компонентное видео поддерживает сигналы высокого разрешения, качество изображения хуже, чем HDMI и является аналоговым.

При подключении кабеля компонентного видео, следите за цветовой маркировкой разъемов EXT 3 на задней панели телевизора. Подключите кабель Audio L/R к красному и белому входным разъемам Audio L/R на EXT 3.

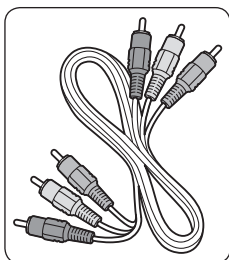

Компонентный видеокабель - Красный, Зеленый, Синий

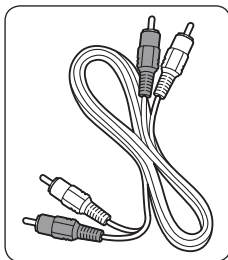

Кабель Audio L/R - Красный, Белый

7.2.3 SCART - Хорошее качество ★★★

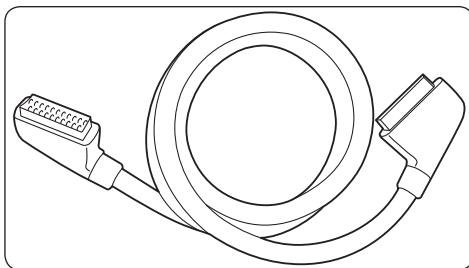

SCART сочетает аудио и видеосигналы в одном кабеле. Аудиосигналы передаются в режиме стерео, а видеосигнал может быть композитным или S-Video. SCART не поддерживает видео высокого разрешения и является аналоговым. К телевизору прилагаются два разъема SCART, EXT 1 и EXT 2.

7.2.4 S-Video - Хорошее качество ★★

Аналоговое подключение, S-Video обеспечивает лучшее качество изображения, чем композитное видео. При подключении устройства при помощи S-Video, вставьте кабель S-Video в разъем S-Video на боковой панели телевизора. Следует подключить отдельный кабель Audio L/R устройства к красному и белому разъемам Audio L/R на боковой панели телевизора.

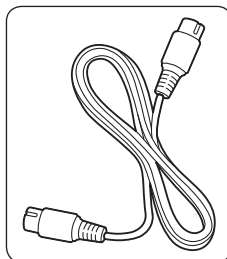

Кабель S-Video

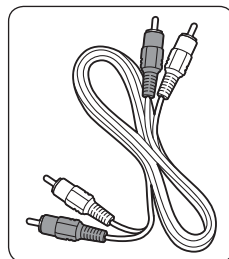

Кабель Audio L/R - Красный, Белый

7.2.5 Композитное видео - Стандартное качество ★

Композитное видео обеспечивает стандартное аналоговое подключение, обычно сочетается с (желтым) видеокабелем cinch с (красным и белым) кабелем Audio L/R cinch. Соотносите цвета кабелей при подключении к композитному видео и входным разъемам Audio L/R на боковой панели телевизора.

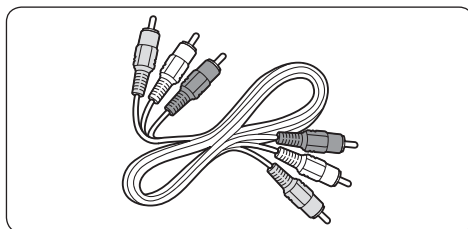

Композитный аудио/видео кабель - Желтый, красный и белый

7.3 Подключение устройств

В этом разделе описывается подключение различных устройств через различные разъемы и дополнительные примеры приведены в *Руководство по быстрому запуску*.

⚠ Предупреждение

Отключите сетевой шнур перед подключением устройств.

ℹ Примечание

Для подключения устройства к телевизору можно использовать различные виды разъемов, в зависимости от наличия и потребностей.

7.3.1 Проигрыватель Blu-ray Disc

Для видео высокого разрешения подключите кабель HDMI, как показано на рисунке:

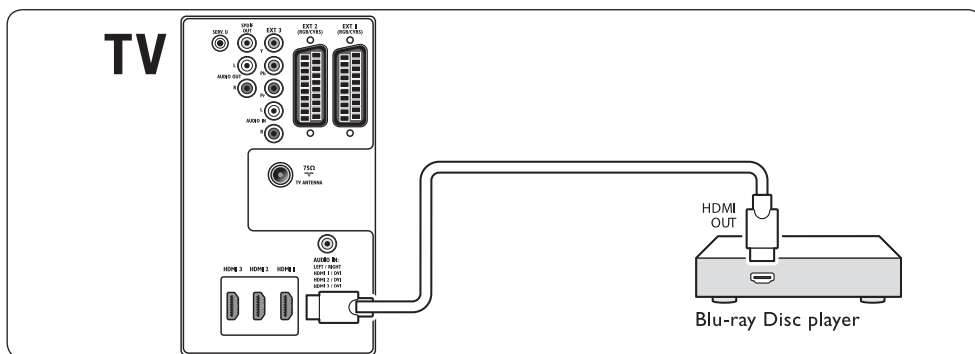

7.3.2 Проигрыватель DVD

Для DVD видео подключите кабель SCART, как показано на рисунке:

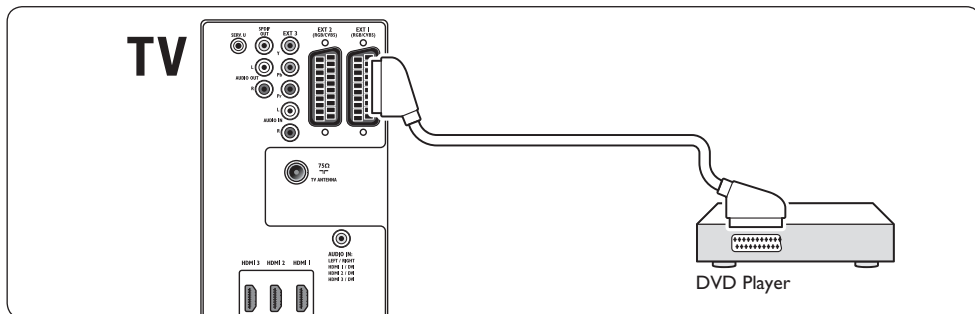

7.3.3 Спутниковый ресивер

Для приема аналоговых каналов через антенну и цифровых каналов через спутниковый ресивер подключите антенный кабель и кабель SCART, как показано на рисунке:

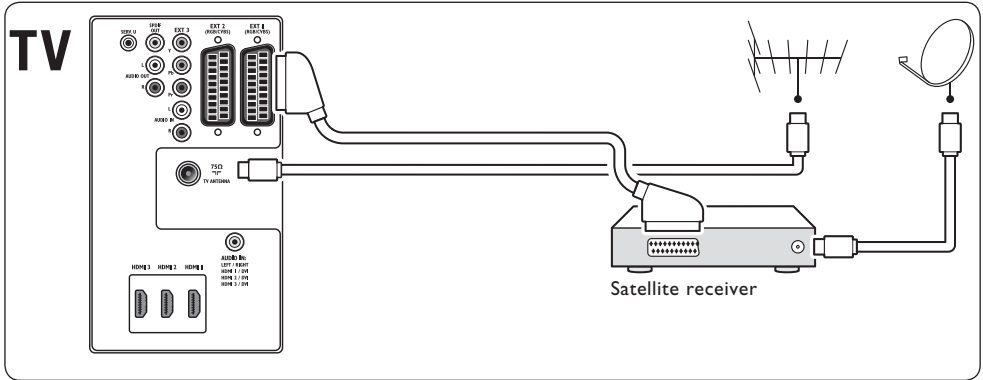

7.3.4 Цифровой ресивер HD

Для приема аналоговых каналов через антенну и цифровых каналов через цифровой ресивер HD подключите два антенных кабеля и кабель HDMI, как показано на рисунке:

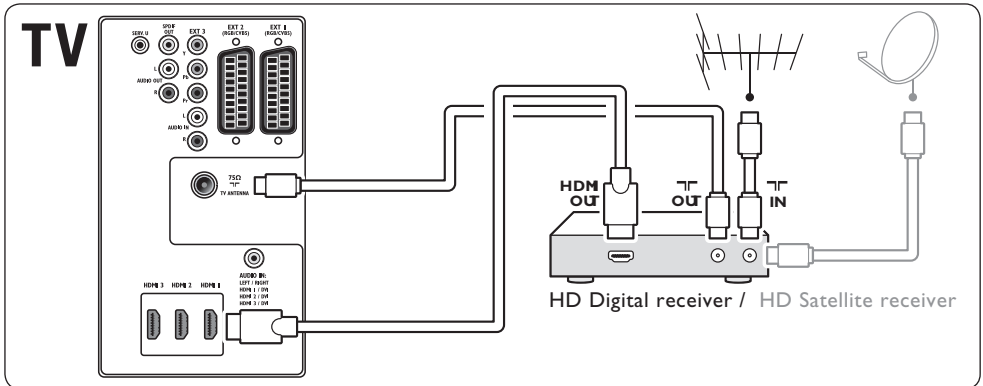

7.3.5 Совмещенный DVD рекордер и цифровой ресивер

Для приема аналоговых каналов через антенну и записи программ на совмещенный DVD рекордер и цифровой ресивер подключите два антенных кабеля и один кабель SCART, как показано на рисунке:

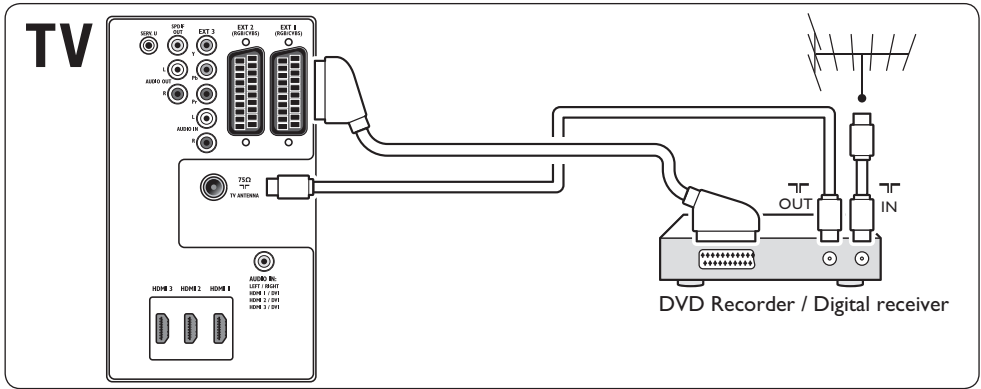

7.3.6 Изолированный DVD рекордер и ресивер

Для приема аналоговых каналов через антенну и записи программ на изолированный DVD рекордер и ресивер подключите три антенных кабеля и три кабеля SCART, как показано на рисунке:

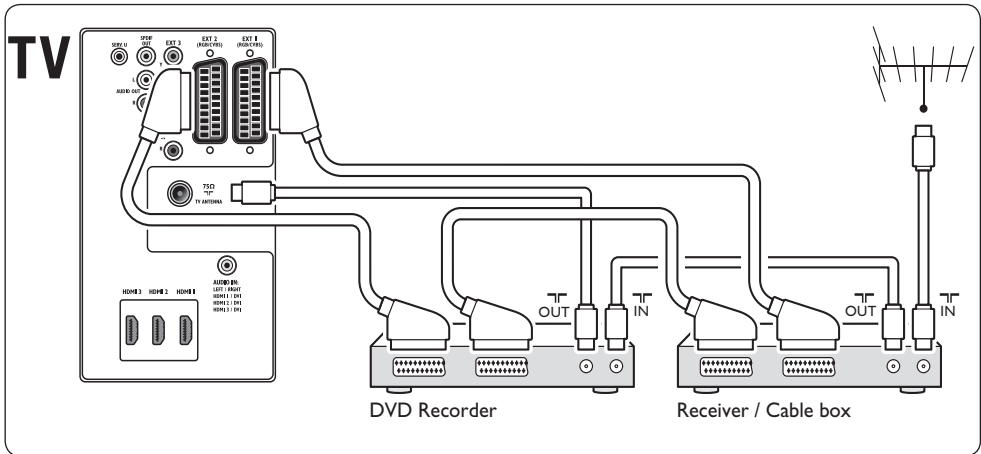

7.3.7 DVD рекордер и система домашнего кинотеатра

Для приема аналоговых каналов через антенну, вывода звука через систему домашнего кинотеатра и записи программ на DVD рекордер, подключите два антенных кабеля, один кабель SCART и два цифровых аудиокабеля, как показано на рисунке:

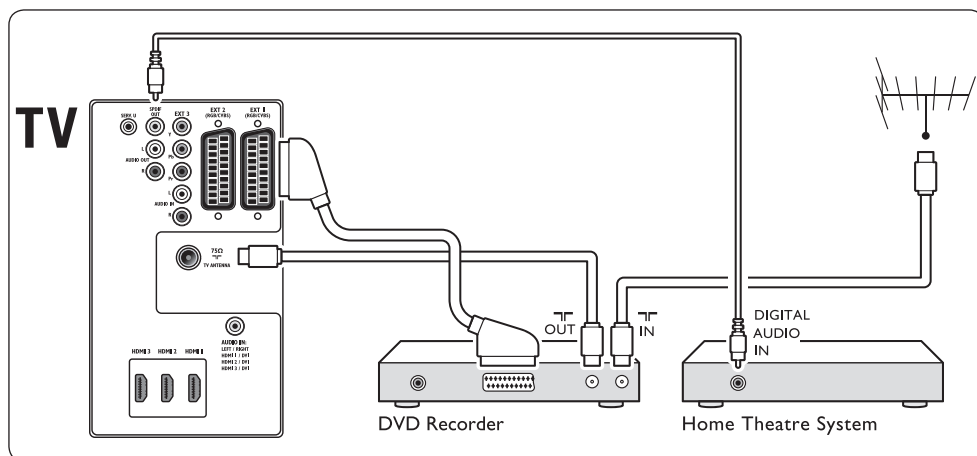

Примечание

При использовании домашнего кинотеатра или другой аудиосистемы наилучшая синхронизация изображения и звука достигается соединением аудиосигнала из устройства воспроизведения сначала с телевизором. Затем канал аудиосигнала с системой домашнего кинотеатра или аудиоустройством через аудиоразъемы на задней панели телевизора.

7.3.8 Игровая приставка или видеочамера

Наиболее практичное соединение для мобильной игровой приставки или видеочамеры может быть на боковой панели телевизора. Можно, например, подключить игровую приставку или видеочамеру к разъемам VIDEO/S-Video и AUDIO L/R на боковой панели телевизора. Для устройств высокой четкости доступен также разъем HDMI.

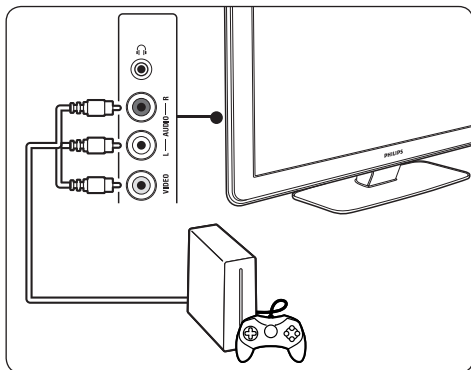

Стационарная игровая приставка или видеочамера может подключаться через разъем HDMI или разъемы EXT 3 (компонентные) на задней панели телевизора.

7.3.9 Персональный компьютер

Перед подключением ПК:

- Установите для монитора частоту обновления 60 Гц. См. *Раздел 8 Технические характеристики для просмотра списка разрешений.*
- Измените формат изображения телевизора на **Не в масштабе**, как описано в *разделе 5.3.4. Измените формат изображения.*

Для подключения ПК к задней панели телевизора

1. Используя кабель HDMI - DVI или адаптер HDMI-DVI (подключенный к кабелю HDMI), подключите разъем HDMI на задней панели телевизора к разъему DVI на ПК.
2. Подключите цифровой аудиокабель ПК к миниразъему AUDIO IN на задней панели телевизора.

Примечание

Необходимо указать миниразъем AUDIO IN для разъема HDMI, как описано в *Разделе 7.4.3 Присвоение миниразъема AUDIO IN.*

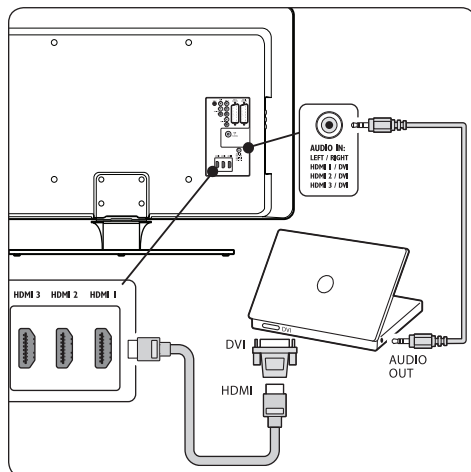

7.4 Установка устройств

Когда все устройства подключены, необходимо выбрать тип устройства, подключенного к каждому разъему.

7.4.1 Присвоение устройств для каждого разъема

Для простоты выбора и оптимального управления сигналом укажите устройства, подключенные к разъемам на телевизоре.

1. Нажмите кнопку **MENU** на пульте ДУ и выберите **Меню телевиз.** > **Установка** > **Подключения.**

Подключения	EXT 1
EXT 1	Нет
EXT 2	DVD
EXT 3	Blu-ray
HDMI 1	HDD/DVDR
HDMI 2	Рек. HD
HDMI 3	Игра
Сторона	VCR
...	...

2. Нажмите кнопку ► для входа в список.

3. Нажмите кнопку ▼ или ▲ для выбора разъема.
4. Нажмите кнопку ► для входа в список.
5. Нажмите кнопку ▼ или ▲ для выбора устройства, подключенного к разъему.
6. Нажмите кнопку **OK** для выбора устройства.
7. Повторяйте процедуру до тех пор, пока не укажете все устройства, подключенные к разъемам.
8. Нажмите кнопку **MENU** для выхода.

7.4.2 Присвоение миниразъема AUDIO IN

При подключении аудио с ПК к миниразъему AUDIO IN на задней панели телевизора необходимо подключите его к разъему HDMI.

1. Нажмите кнопку **MENU** на пульте ДУ и выберите **Меню телевиз.** > **Установка > Подключения > Audio In.**

Подключения	AUDIO IN L/R
...	Нет
EXT 3	HDMI 1
HDMI 1	HDMI 2
HDMI 2	HDMI 3
HDMI 3	
Сторона	
AUDIO IN L/R	

2. Нажмите кнопку ► для входа в список.
3. Нажмите кнопку ▼ или ▲ для выбора разъема HDMI, используемого компьютером.
4. Нажмите кнопку **MENU** для выхода.

7.4.3 Присвоение декодера каналов

Декодеры, которые декодируют цифровые каналы могут быть подключены к EXT 1 или EXT 2 (SCART). Необходимо указать телеканал как канал, подлежащий декодированию. Затем укажите соединение, где подключен декодер.

1. Нажмите кнопку **MENU** на пульте ДУ и выберите **Меню телевиз.** > **Установка > Декодер > Канал.**
2. Нажмите кнопку ► для входа в список.
3. Нажмите кнопку ▼ или ▲ для выбора канала, подлежащего декодированию.

4. Нажмите кнопку ◀ и вернитесь назад для выбора параметра **Состояние.**
5. Нажмите кнопку ▼ или ▲ для выбора разъема, занятого декодером.
6. Нажмите кнопку **MENU** для выхода.

7.5 Использование Philips EasyLink

Телевизор поддерживает функцию Philips EasyLink, которая позволяет запускать воспроизведение одним касанием и включать режим ожидания одним касанием в совместимых с EasyLink устройствах. Совместимые устройства должны быть подключены к телевизору через HDMI и указаны, как описано в Разделе 7.4.1

Присвоение устройств для каждого разъема.

7.5.1 Включение или отключение функции EasyLink

1. Нажмите кнопку **MENU** на пульте ДУ, затем выберите **Меню телевиз.** > **Установка > Предпочтения > EasyLink.**
2. Выберите **Вкл.** или **Выкл.**

7.5.2 Использование функции запуска воспроизведения одним нажатием

После включения функции EasyLink запустите воспроизведение на устройстве. Телевизор автоматически переключится на необходимый источник.

7.5.3 Использование функции включения режима ожидания одним касанием

Нажмите и удерживайте кнопку **ЖДУЩИЙ РЕЖИМ** на пульте ДУ телевизора или устройства не менее 3-х секунд. Телевизор и подключенные к нему устройства HDMI перейдут в ждущий режим или выйдут из него.

7.6 Подготовка телевизора к приему цифровых услуг

Кодированные цифровые телеканалы могут декодироваться с помощью Модуля условного доступа (CAM) и смарт карты, предоставленных оператором службы цифрового ТВ.

CAM может обеспечить несколько цифровых услуг, в зависимости от оператора и выбранных услуг (например, оплата телевидения). Свяжитесь с оператором службы цифрового телевидения для получения дополнительной информации об услугах и условиях.

7.6.1 Использование Модуля условного доступа

⚠ ВНИМАНИЕ

Выключите телевизор перед установкой CAM. Убедитесь, что вы следуете инструкциям, описанным ниже. Неправильная установка CAM может привести к повреждению и CAM и телевизора.

1. Следуйте рекомендациям на CAM, аккуратно вставьте CAM в слот общего интерфейса на боковой панели телевизора.

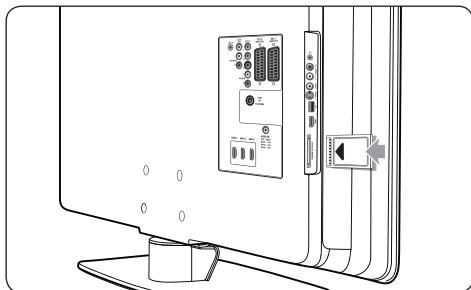

2. Вставляйте CAM до упора.

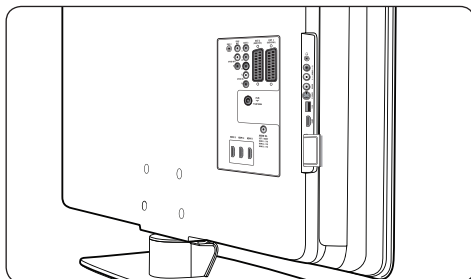

3. Включите телевизор и подождите до активации CAM. Это может занять несколько минут.

ⓘ Примечание

Не вытаскивайте CAM из слота. Удаление CAM приведет к отключению цифровых услуг.

7.6.2 Доступ к услугам CAM

- Вставив и активировав CAM, нажмите кнопку **MENU** на пульте ДУ и выберите **Меню телевиз.** > **Возможности** > **Общий интерфейс.**

Этот пункт меню доступен только если CAM правильно вставлен и активирован. Экранные приложения и содержимое обеспечиваются оператором службы цифрового телевидения.

8 Технические характеристики

Поддерживаемые разрешения дисплея

• Компьютерные форматы

Разрешение	Частота обновления
640 x 480	60 Гц
800 x 600	60 Гц
1024 x 768	60 Гц
1920 x 1080i	60 Гц
1920 x 1080p	60 Гц

• Видеоформаты

Разрешение	Частота обновления
480i	60 Гц
480p	60 Гц
576i	50 Гц
576p	50 Гц
720p	50 Гц, 60 Гц
1080i	50 Гц, 60 Гц
1080p	24 Гц, 25 Гц, 30 Гц
1080p	50 Гц, 60 Гц

Тюнер / Прием / Передача

- Антенный вход: 75 Ом коаксиальный (IEC75)
- Система ТВ: DVB COFDM 2K/8K
- Воспроизведение видео: NTSC, SECAM, PAL
- Наземный DVB (см. список стран на задней панели телевизора)

Мультимедиа

- Соединение: USB
- Форматы воспроизведения: MP3, Linear PCM, слайд-шоу (.alb), JPEG

Пульт ДУ

- Тип: RCPF03E08B
- Батарейки: 2 x AAA (тип LR03)

Подключения (Задняя панель)

- EXT 1 (SCART): Audio L/R, CVBS in/out, RGB
- EXT 2 (SCART): Audio L/R, CVBS in/out, RGB

- EXT 3: Компонентное (Y Pb Pr), вход Audio L/R
- HDMI 1/2/3

Примечание

Возможно наличие двух или трех разъемов HDMI на задней панели, в зависимости от модели телевизора.

- SPDIF OUT: Цифровой аудиовыход (коаксиальный-cinch-S/PDIF). Изображение синхронизировано.
- AUDIO OUT L/R: Аналоговый аудиовыход.
- ТЕЛЕВИЗИОННАЯ АНТЕННА
- AUDIO IN: Миниразъем аудиовхода для ПК подключений DVI-HDMI.

Подключения (Боковая панель)

- Выход наушников (миниразъем stereo)
- Вход AUDIO L/R
- Видеовход (CVBS)
- S-Video
- USB
- HDMI
- Общий интерфейс (слот CAM)

Питание

- Сеть: Переменный ток 220-240 В ($\pm 10\%$)
- Питание и энергопотребление в режиме ожидания: см. технические характеристики на сайте www.philips.com
- Температура окружающей среды: 5°C - 35°C

Характеристики могут быть изменены без предварительного уведомления. Подробные характеристики данного изделия см. на веб-сайте www.philips.com/support.

9 Устранение неисправностей

В этом разделе описываются наиболее часто встречающиеся неисправности и возможности их устранения.

9.1 Общие неисправности телевизора

Телевизор не включается:

- Отключите телевизор от сети, подождите минуту и снова включите в сеть.
- Убедитесь, что подключение к сети установлено правильно, и ток подходит к сетевым шнурам.

Пульт ДУ работает неправильно:

- Убедитесь, что батарейки пульта ДУ вставлены с соблюдением полярности +/-.
- Выньте батарейки из пульта ДУ, если они неработоспособны.
- Очистите линзы пульта ДУ и датчика ДУ телевизора.

Индикатор режима ожидания на телевизоре мигает красным:

- Выключите телевизор и отключите его от электросети. Подождите пока телевизор остынет перед повторным подключением к электросети и включением телевизора. Если индикатор снова мигает, обратитесь в центр поддержки потребителей.

Забыли пароль для разблокирования функции Замок от ребенка:

- Введите “8888”, как описано в разделе 5.10.3 Блокировка телеканалов или подключенных устройств (Замок от ребенка).

Меню телевизора на другом языке:

- См. Раздел 6.1 Автоматическая установка каналов для получения инструкций, как изменить язык меню телевизора на предпочитаемый.

При включении/выключении/включении режима ожидания слышен скрипящий звук из-под корпуса телевизора:

- Не предпринимайте никаких действий. Скрипящий звук характеризует обычное явление увеличения и сжатия телевизора вследствие охлаждения и нагревания. Это не влияет на его работу.

9.2 Проблемы с телеканалами

Ранее установленные каналы не появляются в списке каналов:

- Проверьте, что выбран необходимый список.
- Возможно, канал был удален в меню **Перестановка**. Для доступа к меню нажмите кнопку **MENU** на пульте ДУ и выберите **Меню телевиз. > Установка > Настройка канала > Перестановка**.

Во время установки не обнаружены цифровые каналы:

- Убедитесь, что телевизор поддерживает DVB-T в вашей стране. См. список стран на задней панели телевизора.

9.3 Проблемы с изображением

LightGuide включен, но изображения нет:

- Убедитесь, что антенна подключена правильно.
- Убедитесь, что выбрано необходимое устройство.

Есть звук без изображения:

- Убедитесь, что настройки изображения установлены правильно. См. Раздел 5.3.2 Регулирование настроек изображения.

При подключении антенны прием низкого качества:

- Проверьте правильность подключения антенны к телевизору.
- На качество изображения могут влиять громкоговорители, незаземленные аудиоустройства, неоновые светильники, высокие здания или горы. Попробуйте улучшить качество приема при помощи изменения положения антенны или удаления устройств от телевизора.

- Убедитесь, что телесистема выбрана правильно для вашего региона. См. *Раздел 6.2 Установка каналов вручную.*
- Если низкого качества прием только одного канала, попытайтесь точнее настроить этот канал. См. *Раздел 6.2.1 Точная настройка каналов.*

Низкое качество изображения от подключенных устройств:

- Проверьте правильность подключения устройств. Убедитесь также, что устройства для разъемов указаны, как описано в *разделе 7.4.1 Присвоение устройств для каждого разъема.*
- Убедитесь, что настройки изображения установлены правильно. См. *Раздел 5.3.2 Регулирование настроек изображения.*

Телевизор не сохранил установленные настройки:

- Убедитесь, что телевизор находится в режиме **Дом**, который обеспечивает полную гибкость при изменении настроек. См. *Раздел 5.6 Изменение режимов Дом и Студия.*

Изображение не соответствует экрану, оно слишком большое или слишком маленькое:

- Попробуйте использовать другой формат изображения, как описано в *разделе 5.3.4 Изменение формата изображения.*
- Присваивайте устройства к разъемам, как описано в *разделе 7.4.1 Присвоение устройств для каждого разъема.*

Неправильное положение изображения на экране:

- Сигналы изображения некоторых устройств не соответствуют экрану. Проверьте выход сигнала устройства.

9.4 Проблемы со звуком

На телевизоре есть изображение, но нет звука:

☰ Примечание.

Если аудиосигнал не обнаружен, телевизор автоматически отключает аудиовыход и не отображает наличие неисправности.

- Убедитесь, что все кабели подключены правильно.
- Убедитесь, что уровень громкости не 0.
- Убедитесь, что звук не отключен.

Изображение есть, но качество звука низкое:

- Проверьте установки **звука**, как описано в *разделе 5.3.5 Настройка звука*, убедитесь, что параметры **Стерео** и **Эквалайзер** выбраны правильно. При необходимости сбросьте настройки аудио на стандартные.

Есть изображение, но звук слышен только из одного динамика:

- Убедитесь, что параметр **Баланс** установлен правильно, как описано в *разделе 5.3.5 Настройка звука.*

9.5 Проблемы подключения HDMI

Вы столкнулись с проблемами с устройствами HDMI:

- Поддержка HDCP может увеличивать время, необходимое для отображения телевизором содержимого устройства.
- Если телевизор не распознает устройство, а на экране нет изображения, попытайтесь переключиться с одного устройства на другое и обратно для перезапуска.
- При прерывистом звуке, обратитесь к руководству пользователя устройства HDMI, чтобы убедиться, что настройки выхода верны. Или попробуйте подключить аудио сигнал от устройства HDMI к телевизору при помощи AUDIO IN на задней панели телевизора.
- При использовании адаптера HDMI-DVI или кабеля HDMI-DVI проверьте, чтобы дополнительный аудиокабель был подключен ко входу AUDIO IN. Необходимо также указать аудиоразъем, как описано в *разделах 7.4.2 и 7.4.3.*

9.6 Проблемы с подключением USB

Телевизор не отображает содержимое устройства USB:

- Установите соответствие устройства устройствам “класса запоминающих устройств”, как описано в инструкции к устройству.
- Устройство USB может быть не совместимо с телевизором.
- Не все аудио и файлы с изображениями поддерживаются. См. *Раздел 8 Технические характеристики для просмотра списка поддерживаемых типов файлов.*

Аудио и файлы с изображениями не воспроизводятся или воспроизводятся с проблемами:

- Возможности устройства USB могут ограничивать скорость передачи.

9.7 Проблемы с подключением ПК

Изображение дисплея ПК на телевизоре не стабильно или не синхронизировано:

- Проверьте, чтобы на вашем компьютере было выбрано поддерживаемое разрешение и частота обновления. См. *Раздел 8 Технические характеристики*, чтобы узнать поддерживаемые разрешения и частоты обновления.

9.8 Свяжитесь с нами

Если вы не можете решить проблему сами, отправьте вопрос относительно телевизора в Часто задаваемые вопросы на сайте www.philips.com/support.

Если проблема не решится, обратитесь в центр поддержки потребителей в вашей стране, которые перечислены в данном руководстве пользователя.

ВНИМАНИЕ

Не пытайтесь ремонтировать телевизор самостоятельно. Это может привести к необратимым повреждениям телевизора или лишить силы вашу гарантийную карту.

Примечание

Узнайте точное название модели и серийный номер, прежде чем обратиться к нам. Эти номера приведены на задней и боковой панелях телевизора, а также на упаковке.

10 Указатель

А

Active Control 19

Ambilight

Изменить режим 13

Использование 13

Использование в режиме ожидания 22

Наилучший эффект 7

Регулирование настроек

Баланс 22

Разделение 22

Режим 22

Цвет 22

Яркость 22

Е

Electronic Programme Guide

Использование 26

Н

HD Natural Motion 19

HDCP 38

Л

Light Guide

Регулировка яркости 22

Р

Philips EasyLink 45

Pixel Plus HD 19

С

S-Video 39

Т

T.O.P. телетекст 23

У

У Pb Pr 39

А

Автоматический

Surround 21

Настройка канала 33

Уровень громкости 21

Аналоговый

Настройка канала 34

Точная настройка каналов 35

Антенна

Подключение 8

Б

Баланс

Ambilight 22

Звук 21

Боковой

Кнопки 5

Разъемы 5

В

Включение телевизора

В режим ожидания 11

Вкл. 10, 11

Включение из режима ожидания 11

Выкл. 11

Выбор системы 34

Г

Громкость

Автоматическая установка уровня 21

Наушники 21

Разница 21

Регулировка 12, 21

Д

Двойной I/II 21

Двойной экран с телетекстом 23

Декодер 45

Демо 36

Динамич. контр. 19

З

- Забота об окружающей среде 4
- Заводские установки 36
- Задние разъемы 5
- Замок Kensington 7
- Замок от детей
 - Блокировка всех каналов/устройств 28
 - Блокировка одного или более канала/устройства 28
 - Блокировка с определенного времени 28
 - Установка возрастного ограничения на просмотр 28
 - Установка/изменение кода 27

Звук

- Регулирование настроек
 - Автом. реж. surround 21
 - Автоматическая установка уровня громкости 21
 - Баланс 21
 - Громкость 21
 - Громкость наушников 21
 - Двойной I-II 21
 - Моно/Стерео 21
 - Разница громкостей 21
 - Режим surround 21
 - Эквалайзер 21
 - Язык аудиосопровождения 21

Звук Surround

- Авто 21
- Режим 21

Звук моно 21

Звук стерео 21

И

Изображение

- Изменение формата 20
- Использование помощника установки 18
- Использование эффективных настроек
 - Кино 19
 - Оживленный 19
 - Стандартный 19
 - Текущий 19

Регулирование настроек

- Active Control 19
- HD Natural Motion 19
- Pixel Plus HD 19
- Динамич. контр. 19
- Контраст 18
- Оптический датчик 19
- Оттенок 18
- Польз. оттенок 19
- Резкость 18
- Снижение дефектов MPEG 19
- Снижение уровня шума 19
- Улучшение цвета 19
- Цвет 18
- Яркость 18

Информация о безопасности 3

К

Кабель HDMI 38

Кабель SCART 39

Каналы

- Декодер 45
- Изменение 12
- Обновить список каналов 35
- Переименование 35
- Перестановка 35
- Списки избранного
 - Выбор 25
 - Использование 25
 - Установка 25
- Список Все каналы 25
- Тестовый прием цифрового сигнала 36
- Удаление 35
- Установка
 - Автоматический 33
 - Вручную 34

Композитный 39

Компонентный кабель 39

Контраст 18

М

Меню

- Быстрый доступ
- Использование 17

Главный

- Доступ 16
- Использование 16

Замок от детей 27

Меню Телетекст 24

Язык 33

Меню быстрого доступа 17

Модуль условного доступа (CAM)

- Вставка 46
 - Меню 46
-

Н

Нарушения слуха 33

Настенный кронштейн VESA 7

Настенный монтаж телевизора 7

Настройка устройств 44

О

Обновление прогр. обеспечения

- Обновление (аналоговый) 32
- Обновление (цифровой) 31
- Проверка версии 31
- Проверка доступности 31

Оптический датчик 19

Отключение звука 15

Оттенок 18

П

Переименование каналов 35

Перестановка каналов 35

Питание

- Подключение 9

Подключения

- Philips Easylink
- Включить/Отключить 45
- Использование 45
- Боковые разъемы 38

Задние разъемы 37

Качество кабеля

- HDMI 38
- S-Video 39
- SCART 39
- Композитный 39
- Компонентный 39

Настройка устройств

- Присвоение декодера каналов 45
- Присвоение для разъемов 44

Устройства

- DVD рекордер/ресивер 42
- DVD рекордер/Система домашнего кинотеатра 43
- DVD рекордер/Цифровой ресивер 42
- USB 29
- Игровая приставка/видеокамера 44
- Модуль условного доступа (CAM) 46
- ПК 44
- Проигрыватель Blu-ray Disc 40
- Проигрыватель DVD 40
- Спутниковый ресивер 41
- Цифровой ресивер HD 41

Положение телевизора 7

Польз. оттенок 19

Присвоение

- Устройства 44

Пульт ДУ

- Батарейки 10
 - Основное использование 6
 - Расширенное использование 14
-

Р

Радиоканалы 31

Разница громкости 21

Режим Дом 23

Режим Магазин 23

Резкость 18

Родительский рейтинг 28

С

Сброс на заводские установки 36

Сеть

Подключение 9

Снижение дефектов MPEG 19

Снижение уровня шума 19

Списки избранного 25

Список Все каналы 25

Страна

Выбор 33

Субтитры

Аналоговое телевидение 28

Цифровое телевидение 29

Язык 29

Т

Таймер включения 27

Таймер выключения 27

Таймеры

Таймер включения 27

Таймер выключения 27

телевизор

Ambilight 13

Electronic Programme Guide 26

Боковые кнопки 5

Включение/выключение

В режим ожидания 11

Вкл. 10, 11

Включение из режима ожидания 11

Выкл. 11

Главные меню

Доступ 16

Использование 16

Громкость 12

Демо 36

Замок от детей 27

Каналы

Изменение 12

Списки избранного 25

Меню быстрого доступа

Использование 17

Настенный монтаж 7

Настройка канала 33

Начало работы 7

Обзор 5

Обновление прог. обеспечения 31

Подключение

Антенна 9

Сеть 9

Подключения

Боковой 38

Задний 37

Качество 38

Устройства 40

Подставка 8

Положение 7

Идеальное расстояние 7

Пульт ДУ

Батарейки 10

Основное использование 6

Расширенное использование 14

Сброс на заводские установки 36

Субтитры 28

Таймеры

Таймер включения 27

Таймер выключения 27

телетекст

Основное использование 13

Расширенное использование 23

Управление кабелем 10

Фотографии и музыка 29

Часы

Каналы 12

Устройства 12

телетекст

Расширенное использование

Выбор подстраниц 23

Двойной экран 23

Поиск 23

Показ. 24

Телетекст 2.5 24

Трансляции Т.О.Р 23

- Увеличение 24
 - Цикл подстраниц 24
 - Цифровой телетекст 24
 - Язык 24
- Технические характеристики 47
- Точная настройка каналов 35
-

У

- Удаление каналов 35
- Улучшение цвета 19
- Установка каналов вручную 34
- Установки
 - Ambilight
 - Регулирование настроек 22
 - Light Guide
 - Регулировка яркости 22
 - Звук
 - Регулирование настроек 21
 - Изображение
 - Изменение формата 20
 - Использование помощника установки 18
 - Использование эффективных настроек 19
 - Регулирование настроек 18
 - Положение телевизора
 - Изменение положения 23
- Устранение неисправностей 47
- Устройства
 - Часы 12
- Устройство USB
 - Отключение 29
 - Подключение 29
- Утилизация продукта 4
- Уход
 - Окружающая среда 4
 - Экран 4
- Уход за экраном 4

Ф

- Форматы видеосигнала 47
 - Фотографии и музыка
 - Подключение устройства USB 29
 - Прослушивание музыки 30
 - Просмотр слайд-шоу с музыкой 31
 - Просмотр фотографий 30
-

Ц

- Цифровой
 - Радио 31
 - Службы 46
 - Телетекст 24
-

Ч

- Часовой пояс 33
 - Часы 18
-

Э

- Эквалайзер 21
 - Эффективные настройки
 - Кино 19
 - Оживленный 19
 - Стандартный 19
 - Текущий 19
-

Я

- Язык
 - Аудио 21
 - Меню 33
 - Субтитры 29
- Язык аудиосопровождения 21
- Яркость 18

PHILIPS

**ГАРАНТИЙНЫЙ ТАЛОН
НА ТЕЛЕВИЗОР**

Модель:

Серийный номер:

Дата продажи:

ПРОДАВЕЦ:

Название фирмы:

Телефон фирмы:

Адрес и E-mail:



Изделие получил в исправном состоянии.
С условиями гарантии ознакомлен и согласен.

(подпись покупателя)

Внимание! Гарантийный талон недействителен без печати продавца.

Уважаемый потребитель!

Фирма **Philips** выражает благодарность за Ваш выбор и гарантирует высокое качество и безупречное функционирование Вашего телевизора при соблюдении правил его эксплуатации.

При покупке убедительно просим Вас проверить правильность заполнения гарантийного талона. Серийный номер и наименование модели приобретенного Вами телевизора должны быть идентичны записи в гарантийном талоне. Не допускается внесения в талон каких-либо изменений, исправлений. В случае неправильного или неполного заполнения гарантийного талона немедленно обратитесь к продавцу.

Телевизор представляет собой технически сложный товар. При бережном и внимательном отношении он будет надежно служить Вам долгие годы. В ходе эксплуатации не допускайте механических повреждений, попадания вовнутрь посторонних предметов, жидкостей, насекомых, в течение всего срока службы следите за сохранностью идентификационной наклейки с обозначением наименования модели и серийного номера изделия.

Если в процессе эксплуатации изделия Вы сочтете, что параметры работы телевизора отличаются от изложенных в инструкции пользователя, рекомендуем обратиться за консультацией в наш Информационный центр.

Условия гарантии

Объект	Телевизор	Пульт дистанционного управления
Срок службы	7 лет	1 год
Срок гарантии	1 год	1 год

Срок гарантии и срок службы исчисляется со дня передачи товара потребителю.

По окончании срока службы обратитесь в авторизованный сервисный центр для проведения профилактических работ и получения рекомендаций по дальнейшей эксплуатации изделия.

Во избежание возможных недоразумений, сохраняйте в течение срока службы документы, прилагаемые к товару при его продаже (данный гарантийный талон, товарный и кассовый чеки, накладные, данную инструкцию по эксплуатации и иные документы).

Гарантийное обслуживание не распространяется на изделия, недостатки которых возникли вследствие:

1. Нарушения потребителем правил эксплуатации, хранения или транспортировки товара
2. Действий третьих лиц:
 - ремонта неуполномоченными лицами;
 - внесения несанкционированных изготовителем конструктивных или схемотехнических изменений и изменений программного обеспечения
 - отклонение от Государственных Технических Стандартов (ГОСТов) и норм питающих, телекоммуникационных и кабельных сетей;
 - неправильной установки и подключения изделия;
3. Действия непреодолимой силы (стихия, пожар, молния и т.п.);

Любую информацию о расположении сервисных центров и о сервисном обслуживании Вы можете получить в Информационном Центре

Телефон: (495) 961-1111, 8 800 200-0880 (бесплатный звонок по России).

Интернет: www.philips.ru

«Статичные изображения на экране телевизора».

Характеристики жидкокристаллических и плазменных панелей таковы что длительное показ неподвижного изображения приводит к возникновению на экране остаточных изображений. Нормальное использование телевизора предполагает отображение постоянного движущегося и меняющегося изображения на всей площади экрана.

Примеры неподвижных изображений (список приблизительный и не охватывающий все возможные случаи):

- Меню ТВ и DVD плееров, списки содержимого DVD;
- Чёрные полосы: когда появляются чёрные полосы с левой и с правой сторон экрана, рекомендуется изменить формат изображения так, чтобы изображение занимало весь экран;
- Картинка-в-картинке (PIP и Multipip): не используйте долго эти режимы;
- Логотипы телеканалов: представляют проблему, если логотипы слишком яркие или находятся всегда на одном месте. Перемещающиеся или низкоконтрастные логотипы и графика менее опасны для экрана;
- Биржевые сводки: как правило вверху экрана;
- Логотипы «телемагазинов» и их неподвижные ценники: слишком яркие и неподвижные или постоянно возникающие на одном и том же месте телеэкрана. В качестве примера неподвижных изображений также можно привести логотипы, компьютерные заставки, индикацию времени, телетекст и изображение в формате 4:3,14:9 , статические изображения или неподвижные буквы и т.п.

Совет:

- уменьшите контрастность и яркость при просмотре телетекста и изображения в формате 4:3,14:9 , статических изображений или неподвижных букв и т.п.
- место где располагалось неподвижное изображение никогда не восстановиться полностью.

- Категорически запрещается оставлять аппарат в нижних транспортировочных подставках в вертикальном положении со снятым верхним коробом во избежание падения и необратимых разрушений панели телевизора.



© 2008 Koninklijke Philips Electronics N.V.
All rights reserved.
Document order number: 3139 125 39352

