

SONY®

LCD Digital Colour TV

KDL-52V4000/52V42xx

KDL-46V4000/46V42xx

KDL-40V4000/40V42xx

KDL-40S40xx/40U40xx

Betjeningsvejledning _____ **DK**

Käyttöohje _____ **FI**

Bruksanvisning _____ **NO**

Bruksanvisning _____ **SE**

Operating Instructions _____ **GB**

Instrukcja obsługi _____ **PL**

Инструкция по эксплуатации _____ **RU**

BRAVIA

Indledning

Tak, fordi du har valgt dette Sony-produkt. Før du betjener tv'et, skal du læse vejledningen omhyggeligt og gemme den til senere brug.

Bemærkninger til Digital TV-funktion

- Funktioner i forbindelse med Digital TV (DVB) fungerer kun i lande eller områder med en kompatibel DVB-C (MPEG2)-kabeltjeneste. Spørg din lokale forhandler, om det område, hvor du bor, modtager DVB-T-signaler, eller spørg kabeludbyderen, om deres DVB-C-kabeltjeneste er kompatibel med dette tv.
- Kabeludbyderen opkræver muligvis en afgift for deres tjeneste, eller at du accepterer deres forretningsvilkår.
- Dette tv er i overensstemmelse med DVB-T- og DVB-C-specifikationerne, men kompatibilitet med fremtidige digitale jordbaserede DVB-T-udsendelser og kabelbaserede DVB-C-udsendelser kan ikke garanteres.
- Visse Digital TV-funktioner er muligvis ikke tilgængelige i visse lande/områder, og DVB-C-kabel fungerer muligvis ikke korrekt med visse udbydere.

For en liste over kompatible kabeludbydere henvises til support-webstedet:

<http://support.sony-europe.com/TV/DVBC/>

Oplysninger om varemærke

DVB is a registered trademark of the DVB Project

Produceret på licens fra BBE Sound, Inc. Med licens fra BBE Sound, Inc. i henhold til USP510752 og 5736897. BBE og BBE logo er registreret varemærke for BBE Sound, Inc.

Fremstillet på licens fra Dolby Laboratories. "Dolby" og det dobbelte D-symbol er varemærker tilhørende Dolby Laboratories.

HDMI, HDMI-logoet og High-Definition Multimedia Interface er varemærker eller registrerede varemærker tilhørende HDMI Licensing LLC.

"BRAVIA" og BRAVIA er varemærker tilhørende Sony Corporation.

- Illustrationerne, der er anvendt i denne vejledning, er fra KDL-40V4000, medmindre andet er angivet.
- Tegnene "xx" i modelnavnet svarer til to numeriske cifre, der angiver design- eller farvevariant.

BBE VIVA
HD3D Sound

V I R T U A L

S U R R O U N D

HDMI™
HIGH-DEFINITION MULTIMEDIA INTERFACE

Indholdsfortegnelse

Kom godt i gang	4
Sikkerhedsoplysninger	9
Forholdsregler	10
Kontroller/indikatorer på fjernbetjeningen og tv'et	12
Betjening af tv	
Betjening af tv	16
Brug af den digitale elektroniske programguide (EPG) DV3	18
Brug af listen Digitale favoritter DV3	20
Brug af ekstraudstyr	
Tilslutning af ekstraudstyr	21
Visning af billeder fra tilsluttet udstyr	23
Brug af BRAVIA Sync (HDMI-betjening)	24
Brug af menufunktioner	
Navigering gennem menuerne	25
Menuen med tv-indstillinger	26
Yderligere oplysninger	
Specifikationer	36
Fejlfinding	38

DV3 : kun til digitale kanaler

DK

Før du betjener tv'et, bedes du læse "Sikkerhedsoplysninger" (side 9). Behold denne brugsanvisning til senere reference.

Kom godt i gang

1: Kontrol af tilbehør

Netledning (type C-6)* (1)

Stander (1) og skruer (4)

Fjernbetjening RM-ED013 (1)

Batterier, størrelse AA (type R6) (2)

* Undlad at fjerne ferritkernerne.

Sådan isættes batterier i fjernbetjeningen

Tryk på dækslet, og løft for at åbne det.

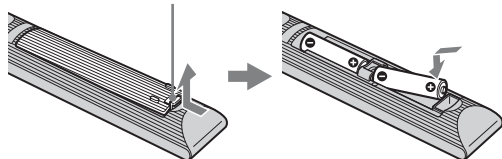

2: Montering af standeren (undtagen for KDL-52V4000/52V42xx)

1

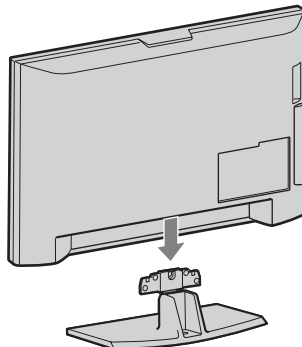

2 KDL-46V4000/46V42xx/40V4000/40V42xx

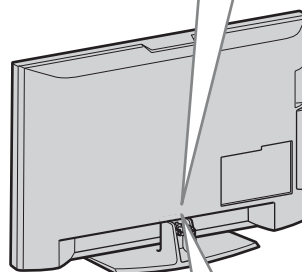
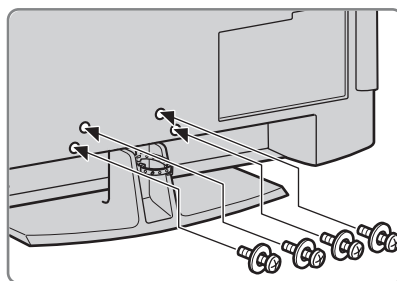

KDL-40S40xx/40U40xx

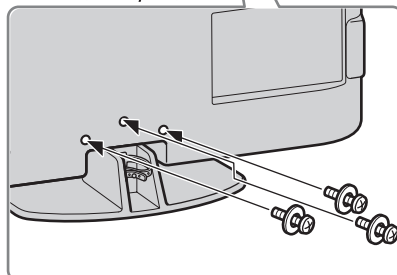

- Hvis der anvendes en elektrisk skruetrækker, skal tilspændingsmomentet indstilles til ca. 1,5 N·m (15 kgf·cm).

3: Tilslutning af en antenne/ dekoder/optager (f.eks. en DVD-optager)

Tilslutning af en dekode/optager (f.eks.
DVD-optager) med SCART

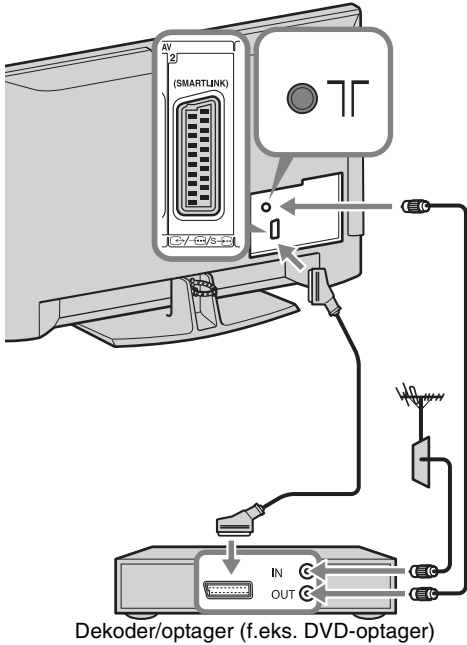

Tilslutning af en dekode/optager (f.eks.
DVD-optager) med HDMI

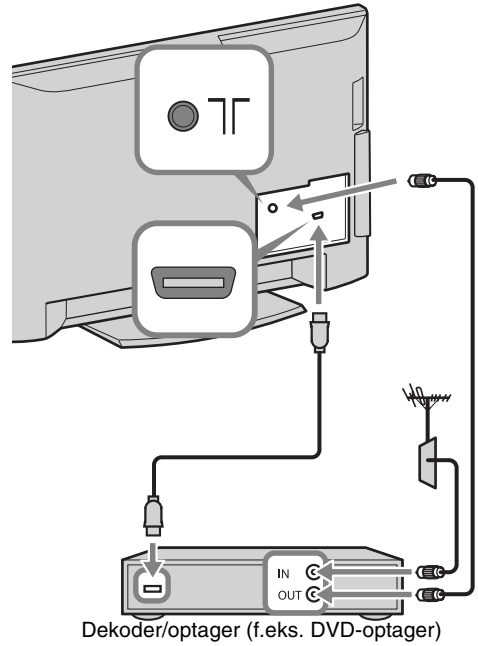

4: Undgå, at tv'et vælter

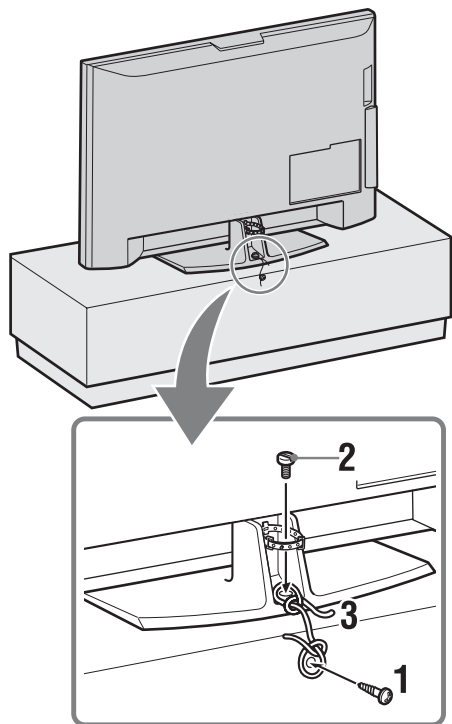

- 1 Skru en træskru (4 mm i diameter, medfølger ikke) i tv-standeren.
- 2 Skru en maskinskru (M5 × 12, medfølger ikke) i skruehullet på tv'et.
- 3 Bind træskruen og maskinskruen sammen med en kraftig snor.

5: Samling af kablerne

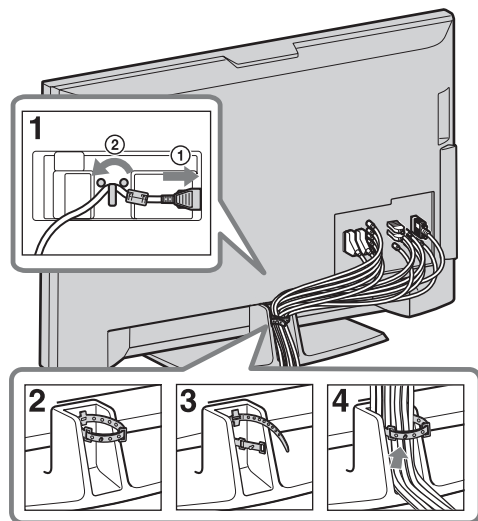

6: Udførelse af den basale tilslutning

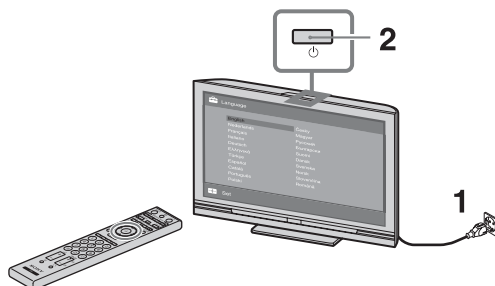

3



4

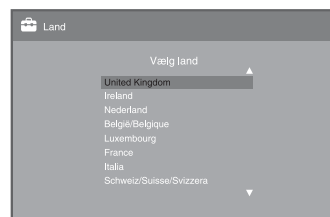

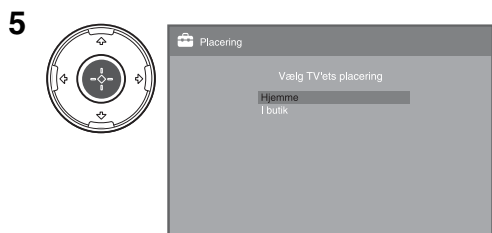

Vælg "Hjemme" for af opnå de bedste tv-indstillinger i hjemmet.

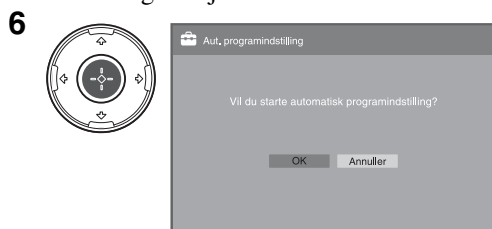

Sørg for, at antennen er tilsluttet.

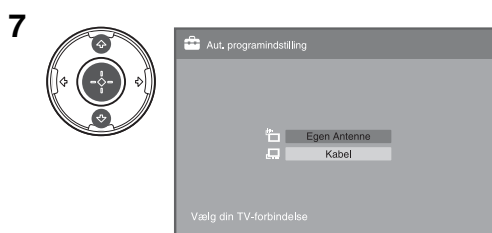

Når du vælger "Kabel", anbefaler vi, at du vælger "Hurtig scanning" for hurtig indstilling. Indstil "Frekvens" og "Netværks-ID" i overensstemmelse med de oplysninger, kabeludbyderen har leveret. Hvis der ikke bliver fundet nogen kanal ved hjælp af "Hurtig scanning", skal du forsøge "Fuld scanning" (dette kan dog tage et stykke tid).

For en liste over kompatible kabeludbydere henvises til support-webstedet:

<http://support.sony-europe.com/TV/DVBC/>



- Du må ikke trykke på nogen knapper på tv'et eller fjernbetjeningen, mens der søges efter tilgængelige kanaler.

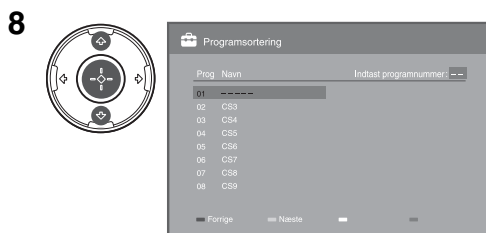

Hvis du vil ændre rækkefølgen af de analoge kanaler, skal du følge trinene under "Programsortering" på side 31. Hvis tv'et ikke kan modtage digitale udsendelser, vises menuen "Ur-indstilling" på skærmen (side 28).

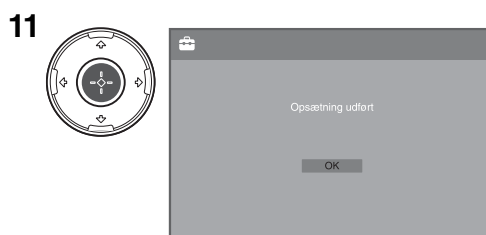
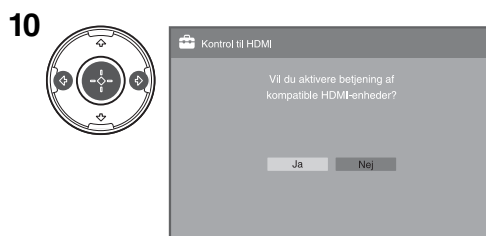
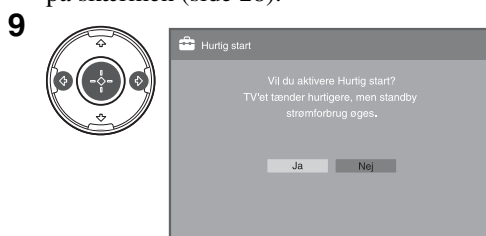

Justering af vinklen på tv'et (undtagen for KDL- 40U40xx)

Dette tv kan justeres inden for de vinkler, der vises nedenfor.

Justering af vinklen til venstre og højre (drejning)

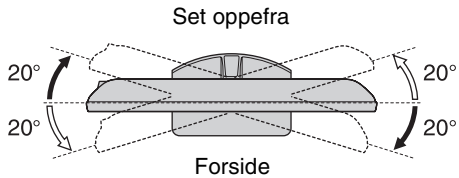

Fjernelse af bordstanderen fra tv'et



- Fjern skruerne i pilenes retning ↑ fra tv'et.
- Undlad at fjerne bordstanderen fra tv'et, medmindre det skal monteres på væggen.

**KDL-52V4000/52V42xx/46V4000/46V42xx/
40V4000/40V42xx**

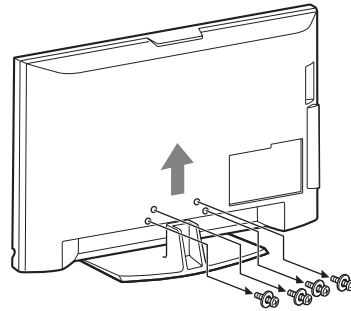

KDL-40S40xx/40U40xx

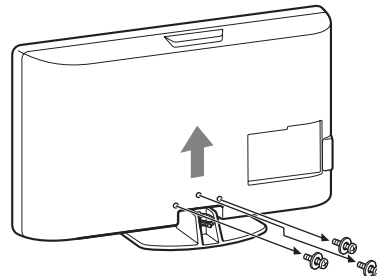

Sikkerheds- oplysninger

Installation/opsætning

Installer og brug tv'et i overensstemmelse med nedenstående vejledning for at undgå brand, elektrisk stød eller skader på personer og materiel.

Installation

- Tv'et skal sættes op ved en let tilgængelig stikkontakt.
- Placer tv'et på en stabil, plan overflade.
- Kun en autoriseret installatør må udføre væginstallationer.
- Af sikkerhedsmæssige grunde anbefales det at anvende Sony tilbehør, herunder:
 - KDL-52V4000/52V42xx:
 - Vægbeslag SU-WL500
 - KDL-46V4000/46V42xx/40V4000/40V42xx/40S40xx/40U40xx:
 - Vægbeslag SU-WL500
 - TV-bord SU-FL300M
- Anvend de skruer, der følger med vægbeslaget, når monteringskroge sættes på TV-apparatet. De medfølgende skruer er beregnet til at være 8-12 mm lange målt fra anlægsfladen på monteringskroge. Skruernes diameter og længde afhænger af modellen på vægbeslaget. Hvis der anvendes andre skruer end de medfølgende, kan det medføre indvendige skader på TV-apparatet eller få det til at falde ned eller lignende.

8 - 12 mm

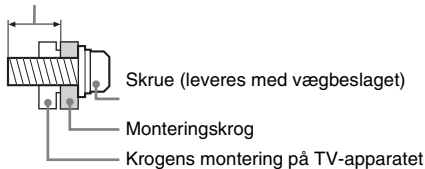

Transport

- Før transport af tv'et tages alle kabler ud.
- Der skal mindst to eller 3 personer til at bære det store tv.
- Tv'et skal bæres som vist til højre. Belast ikke LCD-skærmen.
- Når tv'et løftes eller flyttes, skal det holdes i bunden med et fast greb.
- Tv'et må ikke udsættes for fysiske stød eller kraftige vibrationer under transport.
- Tv'et skal pakkes ind i originalemballagen og sættes ned i originalkassen, når det skal til reparation eller blot flyttes.

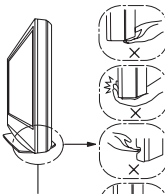
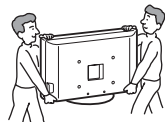

Sørg for at holde i bunden af panelet, ikke i forsiden. Løft ikke i det bøjede område. Løft ikke i den gennemsigtige bunddel.

Ventilation

- Tildæk ikke ventilationshullerne og stik ikke noget ind i kabinettet.
- Der skal være plads omkring tv'et som vist nedenfor.
- Det anbefales stærkt at anvende et Sony vægbeslag for at sikre tilstrækkelig luftcirkulation.

Monteret på væggen

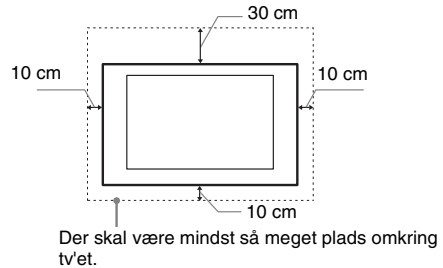

Monteret på stander

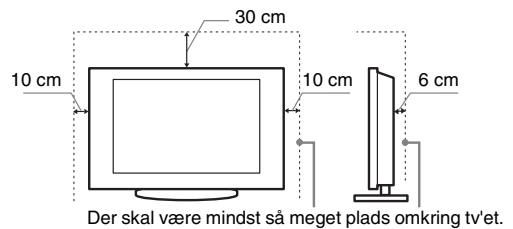

- For at sikre tilstrækkelig ventilation og forhindre ansamling af støv og snavs:
 - Læg ikke tv'et fladt ned og monter det ikke på hovedet, bagvendt eller sidevendt.
 - Tv'et må ikke installeres på en hyld, et tæppe, en seng eller i et skab.
 - Tv'et må ikke dækkes til med stof, f.eks. gardiner, eller andre ting, f.eks. aviser, osv.
 - Installer ikke Tv'et som vist nedenfor.

Luftcirkulationen afspærrer.

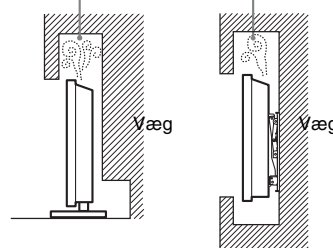

Netledning:

Brug netledningen og stikket som følger for at undgå brand, elektrisk stød eller skader på personer og materiel:

- Brug kun netledninger fra Sony, ikke andre mærker.
- Stikket skal sættes helt ind i kontakten.
- Slut kun tv'et til en stikkontakt med 220-240 V AC.
- Af sikkerhedshensyn skal du trække netledningen ud af stikket og være omhyggelig med ikke at vikle fødderne ind i kablerne.
- Tag netledningen ud af stikkontakten, før du arbejder eller flytter på tv'et.
- Hold netledningen væk fra varmekilder.
- Tag netstikket ud og rengør det med jævne mellemrum. Hvis stikket er dækket med støv og tiltrækker fugt, forringes isoleringen, og der kan opstå brand.

Bemærk

- Du må ikke bruge den medfølgende netledning med andet udstyr.
- Undgå så vidt muligt at klemme, bøje eller sno netledningen. Ledningstrådene kan være afisolerede eller knækket.
- Du må ikke ændre på netledningen.
- Du må ikke placere tunge genstande på netledningen.
- Træk ikke i selve ledningen, når stikket skal tages ud af stikkontakten.
- Du må ikke slutte for mange apparater til samme stikkontakt.
- Du må ikke bruge stikkontakter, som stikket ikke passer i.

Forbudt brug

Tv'et må ikke placeres eller anvendes på steder eller i omgivelser eller situationer som de nedenfor beskrevne. Ellers kan tv'et fungere dårligt og forårsage brand, elektrisk stød og personskader.

Placering:

Udendørs (i direkte sollys), på et skib eller et andet fartøj, i et køretøj, på hospitaler, ustabile placeringer, tæt på vand, fugt eller røg.

Miljø:

Steder, der er varme, fugtige eller meget støvede, hvor der kan komme insekter ind, hvor det kan blive udsat for mekaniske vibrationer, tæt på brændbare genstande (stearinlys ol.). TV-apparatet må ikke udsættes for dryp eller stænk, og der må ikke anbringes væskefyldte genstande som f.eks. vaser på TV-apparatet.

Situation:

Undlad brug med våde hænder, med kabinettet afmonteret eller med udstyr, der ikke anbefales af producenten. Tag tv'ets netledning ud af stikkontakten i tordenvejr.

Ituslåede dele:

- Du må ikke kaste genstande mod tv'et. Skærmglasset kan knuses af slaget og medføre alvorlig personskade.
- Hvis tv'ets overflade revner, må du ikke røre det, før du har trukket netledningen ud af stikkontakten. I modsat fald kan du få elektrisk stød.

Når tv'et ikke er i brug

- Hvis du ikke anvender tv'et i flere dage, skal det afbrydes fra lysnettet af miljø- og sikkerhedshensyn.
- Da tv'et ikke er helt afbrudt fra lysnettet, selvom det er slukket, skal stikket tages ud af stikkontakten for at afbryde tv'et fuldkomment.
- Visse tv'er kan have funktioner, hvor tv'et skal stå i standby for at fungere korrekt.

Børn

- Lad ikke børn klatre op på tv'et.
- Mindre tilbehør skal opbevares utilgængeligt for børn, så det ikke sluges ved en fejl.

Hvis følgende problemer opstår...

Sluk tv'et og træk straks netledningen ud af stikkontakten, hvis følgende problemer opstår.

Bed din forhandler eller Sony servicecentre om at få tv'et efterset af autoriserede serviceteknikere.

Når:

- Netledningen er beskadiget.
- Stikket passer dårligt.
- Tv'et er beskadiget på som følge af at være tabt eller slået, eller der er kastet genstande mod det.
- Væske eller genstande er trængt ind gennem kabinettets åbninger.

Forholdsregler

Behagelig afstand til tv'et

- Der skal være moderat belysning, da det kan belaste dine øjne at se tv ved dårligt lys eller i længere tid.
- Når du bruger hovedtelefoner, skal du justere lyden, så den ikke er for høj, da det kan skade hørelsen.

LCD-skærm

- Selvom LCD-skærmen er fremstillet med højpræcisionsteknologi og 99,99% eller flere effektive pixler, kan der forekomme sorte pletter eller lysende punkter (røde, blå eller grønne), der optræder konstant på LCD-skærmen. Det er en konstruktionsmæssig egenskab ved LCD-skærmen og ikke en fejl.
- Tryk ikke og skrab ikke frontfilteret, og placer ikke genstande oven på tv'et. Billedet kan blive uensartet, eller LCD-skærmen kan blive beskadiget.
- Hvis tv'et bruges et sted, hvor der er koldt, kan billedet virke udtværet eller blive mørkt. Dette er ikke tegn på fejl. Fænomenerne forsvinder, efterhånden som temperaturen stiger.
- Der kan forekomme skygge billeder (ghosting), når der konstant vises stillbilleder. Det forsvinder efter et øjeblik.
- Skærmen og kabinettet kan blive varmt, når tv'et er i brug. Dette er ikke en fejl.
- LCD-skærmen indeholder en lille mængde flydende krystal. Visse lysstofrør, der anvendes i dette tv, indeholder også kvikstof. Følg de lokale regler og retningslinjer for bortskaffelse.

Behandling og rengøring af tv'ets skærmoverflade og kabinet

Sørg for at tage netledningen til tv'et ud af stikkontakten før rengøring.

Følg nedenstående forholdsregler for at undgå nedbrydning af materialer eller skærmbelægning.

- Tør støv forsigtigt af skærmen/kabinettet med en blød klud. Hvis støvet sidder fast, skal skærmen tørres forsigtigt af med en hårdt opvredet blød klud, der er fugtet let med vand og et mildt rengøringsmiddel.
- Du må ikke bruge skuresvampe, opløsningsmidler eller syreholdige rengøringsmidler, skurepulver eller flygtige opløsningsmidler som alkohol, rensebenzin, fortynder eller insektmiddel. Brug af sådanne midler eller længerevarende kontakt med gummi- eller vinylmaterialer kan beskadige skærmens overflade og kabinetmaterialet.
- Når vinklen på tv'et skal justeres, skal du bevæge det langsomt for at undgå, at det flytter sig på standeren eller falder ned.

Ekstraudstyr

Hold ekstraudstyr eller andet udstyr, der udsender elektromagnetisk stråling, på afstand af tv'et. Ellers kan billedforvrængning og/eller dårlig lyd forekomme.

Batterier

- Overhold den korrekte polaritet ved isætning af batterier.
- Brug ikke forskellige batterityper eller gamle og nye batterier samtidigt.
- Bortskaf batterier på miljøvenlig måde. I visse områder kan der være regler for bortskaffelse af batterier. Rådspørg de lokale myndigheder.
- Behandl fjernbetjeningen omhyggeligt. Tab den ikke, trød ikke på den, og spild ikke nogen form for væske på den.
- Læg ikke fjernbetjeningen på steder nær en varmekilde eller på steder i direkte sollys, eller i fugtige lokaler.

Bortskaffelse af tv'et



Håndtering af udtjente elektriske og elektroniske produkter (Gælder for den Europæiske Union og andre europæiske lande med separate indsamlingssystemer)

Dette symbol på produktet eller emballagen angiver, at produktet ikke må behandles som husholdningsaffald. Det skal i stedet indleveres på en deponeringsplads specielt indrettet til modtagelse og oparbejdning af elektriske og elektroniske produkter. Ved at sikre at produktet bortskaffes korrekt, forebygges de eventuelle negative miljø- og sundhedsskadelige påvirkninger, som en ukorrekt affaldshåndtering af produktet kan forårsage. Genindvinding af materialer vil medvirke til at bevare naturens ressourcer. Yderligere information om genindvindingen af dette produkt kan fås hos myndighederne, det lokale renovationselskab eller butikken, hvor produktet blev købt.



Fjernelse af udtjente batterier (gælder i den Europæiske Union samt europæiske lande med særskilte indsamlingssystemer)

Dette symbol på batteriet eller emballagen betyder, at batteriet leveret med dette produkt ikke må bortskaffes som husholdningsaffald. Ved at sikre at sådanne batterier bortskaffes korrekt, tilsikres det, at de mulige negative konsekvenser for sundhed og miljø, som kunne opstå ved en forkert affaldshåndtering af batteriet, forebygges. Materiale genindvindingen bidrager ligeledes til at beskytte naturens ressourcer. Hvis et produkt kræver vedvarende elektricitetsforsyning af hensyn til sikkerheden samt ydeevnen eller data integritet, må batteriet kun fjernes af dertil uddannet personale. For at sikre en korrekt håndtering af batteriet bør det udtjente produkt kun afleveres på dertil indrettede indsamlingspladse beregnet til affaldshåndtering af elektriske og elektroniske produkter. Med hensyn til øvrige batterier, se venligst afsnittet der omhandler sikker fjernelse af batterier. Batteriet skal derefter afleveres på et indsamlingsted beregnet til affaldshåndtering og genindvinding af batterier. Yderlige information om genindvinding af dette produkt eller batteri kan fås ved at kontakte den kommunale genbrugsstation eller den butik, hvor produktet blev købt.

Producenten af dette produkt er Sony Corporation, 1-7-1 Konan Minato-ku Tokyo, 108-0075 Japan. Den autoriserede repræsentant for EMC og produktsikkerhed er Sony Deutschland GmbH, Hedelfinger Strasse 61, 70327 Stuttgart, Germany. For service eller garanti henviser vi til de adresser, som fremgår af vedlagte garantidokument.

Kontroller/indikatorer på fjernbetjeningen og tv'et

Kontroller på fjernbetjeningen og tv'et

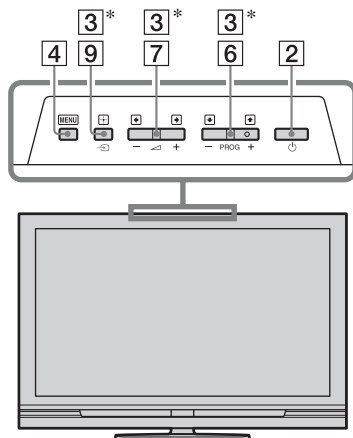
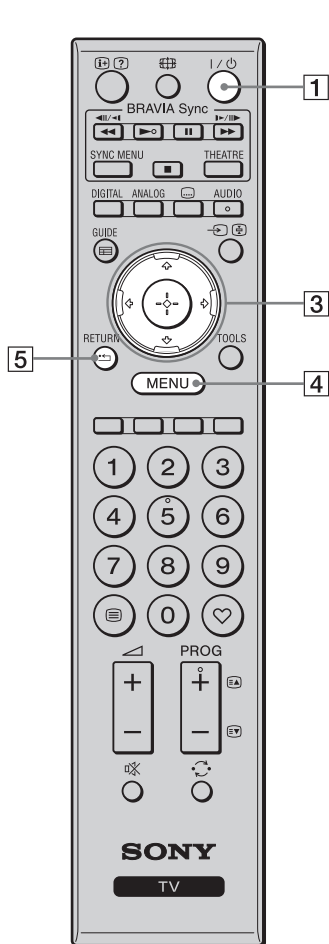



Knapperne på tv'et fungerer på samme måde som knapperne på fjernbetjeningen.

* I tv-menuen fungerer disse knapper som $\uparrow/\downarrow/\leftarrow/\rightarrow/\oplus$.



- Nummer 5-, \blacktriangleright , **PROG +**- og **AUDIO**-knapperne har justeringspunkter. Brug justeringspunkterne som reference ved betjening af tv'et.

Knap	Beskrivelse
1 I/⏻ (tv-standby)	Tryk her for at tænde og slukke for tv'et fra standby-tilstand.
2 ⏻ (Strøm)	Tryk på denne knap for at tænde og slukke for tv'et.  <ul style="list-style-type: none">• Hvis du vil slukke helt for tv'et, skal du slukke for tv'et og derefter tage stikket ud af stikkontakten.
3 $\uparrow/\downarrow/\leftarrow/\rightarrow/\oplus$	Tryk på $\uparrow/\downarrow/\leftarrow/\rightarrow$ for at flytte markøren på skærmen. Tryk på \oplus for at vælge/bekræfte det fremhævede punkt.
4 MENU	Tryk på denne knap for at få vist tv-menuen (side 25).
5 RETURN / 	Tryk på denne knap for at gå tilbage til den forrige skærm på den viste menu.

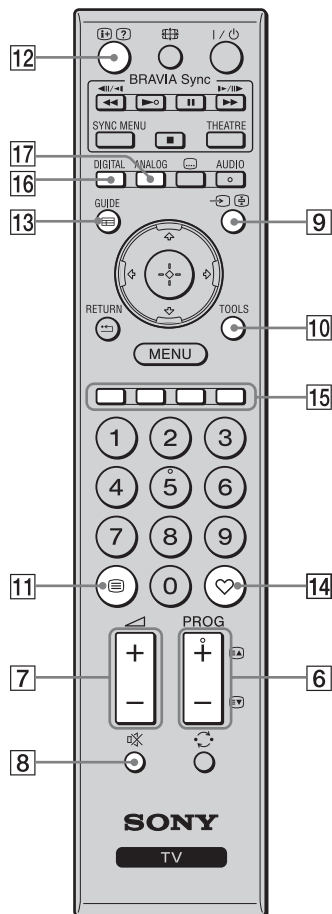

6 PROG +/- 	I tv-tilstand: Tryk for at vælge den næste (+) eller forrige (-) kanal. I teksttilstand: Tryk for at vælge den næste (↩) eller forrige (⏪) side.
7 +/- (Lydstyrke) 	Tryk på denne knap for at indstille lydstyrken.
8 ⊘ (Slå lyd fra) 	Tryk på denne knap for at dæmpe lyden. Tryk igen for at gendanne lyden. <ul style="list-style-type: none"> • Tryk på denne knap i standby-tilstand, hvis du vil tænde for tv'et uden lyd.
9 ↩/⏪ (Indgangsvælger/Hold tekst-tv)	I tv-tilstand: Tryk på denne knap for at få vist en oversigt over udstyr, der er sluttet til tv'et (side 23). I teksttilstand: Stopper på den aktuelle side.
10 TOOLS 	Tryk på denne knap for at få vist en liste med "PAP" (side 23), "PIP" (side 23), "Enhedsstyring" eller genveje til nogle indstillingsmenuer (side 26). Brug menuen "Enhedsstyring" til at betjene udstyr, der er kompatibelt med HDMI-betjeningen. De viste indstillinger varierer afhængigt af indgangskilden.
11 ≡ (Tekst-tv) 	Tryk på denne knap for at få vist tekstoplysninger (side 16).
12 ⊕/? (Oplysninger /Vis tekst) 	I digital tilstand: Viser oplysninger om det program, der vises i øjeblikket. I analog tilstand: Viser oplysninger, f.eks. aktuelt kanalnummer og skærmmformat. I teksttilstand (side 16): Viser skjulte oplysninger (f.eks. svar på en quiz).
13 GUIDE / ≡ (EPG) 	Tryk på denne knap for at få vist den digitale elektroniske programguide (EPG) (side 18).
14 ♥ (Favoritter) 	Tryk på denne knap for at få vist listen Digitale favoritter, som du har angivet (side 20).
15 Farvede knapper 	Når de farvede knapper er tilgængelige, vises der en betjeningsvejledning på skærmen. Følg betjeningsvejledningen for at udføre en valgt betjening (side 17, 18, 20).
16 DIGITAL 	Tryk på denne knap for at få vist den digitale kanal, der sidst blev vist.
17 ANALOG 	Tryk på denne knap for at få vist den analoge kanal, der sidst blev vist.

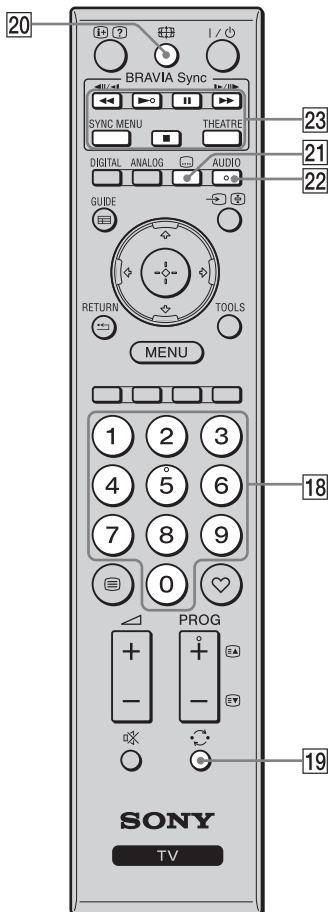

18	Nummerknapper	I tv-tilstand: Tryk for at vælge kanaler. For kanal 10 og derover skal du indtaste det andet og tredje ciffer hurtigt efter hinanden. I teksttilstand: Tryk for at indtaste et sidetal.
19	⏪ (Forrige kanal)	Tryk på denne knap for at vende tilbage til den kanal, der senest blev vist (i mere end fem sekunder).
20	⏏ (Skærmtilstand)	Tryk på denne knap for at skifte skærmformat (side 17).
21	⋮ (Indstilling af undertekster)	Tryk på denne knap for at få vist menuen "Undertekst-indstilling" (side 33) (kun i digital tilstand).
22	AUDIO	I analog tilstand: Tryk for at skifte dobbelt lydtilstand (side 27). I digital tilstand: Tryk for at få vist menuen "Lydsprog" (side 34).
23	BRAVIA Sync	<p>⏪/⏩/⏸/⏹/⏺: Du kan betjene det BRAVIA Sync-kompatible udstyr, der er sluttet til tv'et.</p> <p>SYNC MENU: Viser menuen for det tilsluttede HDMI-udstyr. Hvis der vises andre indgangsskærme eller tv-programmer, kommer "Valg af HDMI-enheder" frem, når der trykkes på knappen.</p> <p>THEATRE: Du kan slå biograftilstand til eller fra. Når biograftilstand er slået til, bliver den optimale lydudgang (hvis tv'et er forbundet med et lydsystem via et HDMI-kabel) og billedkvalitet til filmbaseret indhold automatisk indstillet.</p> <p>💡</p> <ul style="list-style-type: none"> • Hvis du slukker for tv'et, bliver biograftilstanden også deaktiveret. <p>✍️</p> <ul style="list-style-type: none"> • HDMI-betjening (BRAVIA Sync) er kun tilgængelig med tilsluttet Sony-udstyr, der bærer BRAVIA Sync-logoet eller er kompatibelt med HDMI-betjening.

Indikatorer

KDL-52V4000/52V42xx/46V4000/
46V42xx/40V4000/40V42xx

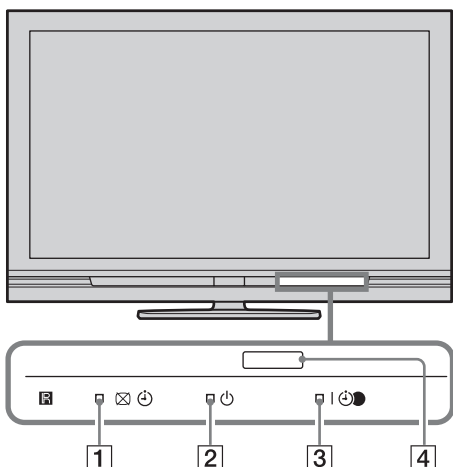

KDL-40S40xx/40U40xx

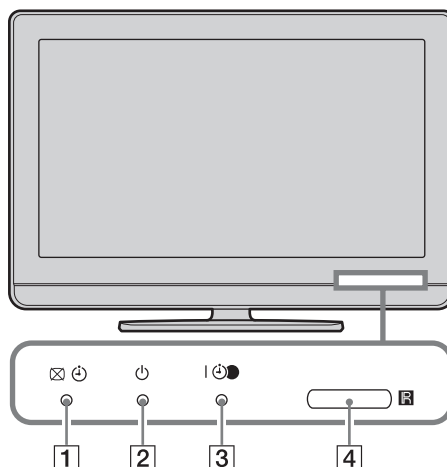

Indikator	Beskrivelse
1 — Sluk billede / Timer	Lyser grønt, når du vælger "Sluk billede" (side 28). Lyser orange, når du indstiller timeren (side 28).
2 — Standby	Lyser rødt, når tv'et er på standby.
3 — Strøm/ timeroptagelse	Lyser grønt, når tv'et er tændt. Lyser orange, når du har indstillet timeroptagelse (side 18). Lyser rødt under timeroptagelse.
4 — Fjernbetjenings-sensor	Modtager infrarøde signaler fra fjernbetjeningen. Læg ikke noget over sensoren. Sensoren vil muligvis ikke fungere korrekt.



- Sørg for, at der er fuldstændig slukket for tv'et, før du trækker stikket ud. Hvis stikket trækkes ud, mens tv'et er tændt, kan det medføre, at indikatoren bliver ved med at lyse, eller at der opstår funktionsfejl i tv'et.

Om betjeningsvejledningen på tv-skærmen

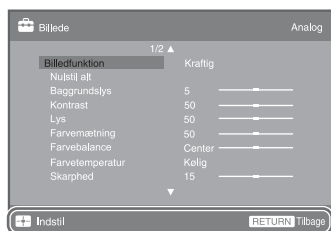

Betjeningsvejledning

Eksempel: Tryk på eller **RETURN** (se [3](#) eller [5](#)) på side 12).

Betjeningsvejledningen viser hjælp til, hvordan du betjener tv'et med fjernbetjeningen, og findes nederst på skærmen. Brug de knapper på fjernbetjeningen, der vises i betjeningsvejledningen.

Betjening af tv

Betjening af tv

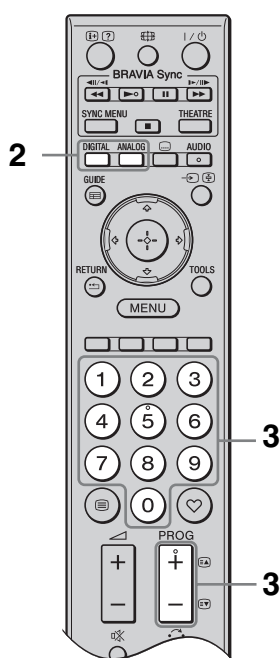
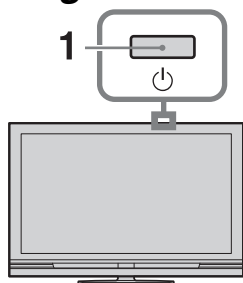

- 1 Tryk på på tv'et for at tænde for tv'et. Når tv'et er i standby-tilstand (-indikatoren (standby) foran på tv'et lyser rødt), skal du trykke på på fjernbetjeningen for at tænde for tv'et.
- 2 Tryk på **DIGITAL** for at skifte til digital tilstand, eller tryk på **ANALOG** for at skifte til analog tilstand.

De tilgængelige kanaler afhænger af tilstanden.

- 3 Tryk på nummerknapperne eller **PROG +/-** for at vælge en tv-kanal.

Vælg kanalnummer 10 eller derover med nummerknapperne ved at indtaste det andet og tredje ciffer hurtigt efter hinanden.

Hvis du vil vælge et digitalt program ved hjælp af den digitale elektroniske programguide (EPG), skal du se side 18.

I digital tilstand

Der vises kortvarigt et oplysningsbanner. Følgende ikoner vises muligvis på banneret.

- : Radiotjeneste
- : Kodnings-/abonnementstjeneste
- : Flere tilgængelige lydprog
- : Undertekster tilgængelige
- : Undertekster for hørehæmmede tilgængelige
- : Anbefalet minimumalder for det aktuelle program (alder fra 4 til 18 år)
- : Børnelås
- (i rødt):
Det aktuelle program bliver optaget

Flere betjeningsmuligheder

Funktion	Handling
Aktivere til programindeks tabellen (kun i analog tilstand)	Tryk på . Vælg en analog kanal ved at trykke på /, og derefter på .
Aktivere listen Digitale favoritter (kun i digital tilstand)	Tryk på . Der er flere oplysninger på side 20.

Aktivering af tekst-tv

Tryk på . Hver gang du trykker på , skifter visningen som følger:

Tekst-tv → Tekst-tv og tv-billede → Ingen tekst (afslut tekst-tv)

Tryk på nummerknapperne eller / for at vælge en side.

Tryk på for at stoppe på siden.

Tryk på for at få vist skjulte oplysninger.



- Når der vises fire farvede punkter nederst på tekstsiden, kan du hurtigt og let få adgang til siderne (hurtig tekst). Tryk på den tilsvarende farvede knap for at få adgang til siden.

Sådan skifter du skærmformat manuelt

Tryk på  flere gange for at vælge det ønskede skærmformat.

Smart*

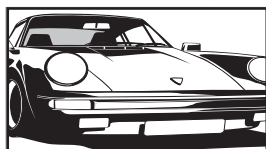

Viser billedet i almindeligt 4:3-format med en efterligning af bredformat. Et billede i 4:3-format trækkes ud, så det fylder skærmen helt.

4:3

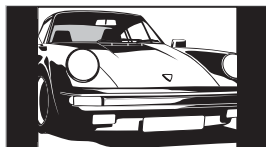

Viser traditionelle 4:3-udsendelser (f.eks. ikke-widescreen) med de korrekte proportioner.

Bred

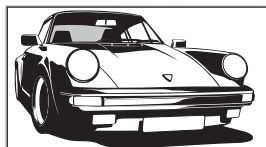

Viser widescreen-udsendelser (16:9) med de korrekte proportioner.

Zoom*

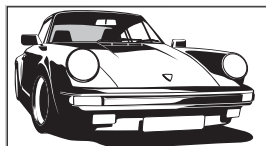

Viser udsendelser i biografformat (letter box-format) med de korrekte proportioner.

14:9*

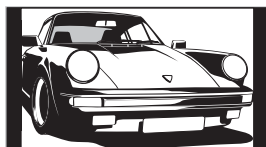

Viser 14:9-udsendelser med de korrekte proportioner. Derfor vises der sorte bjælker på skærmen.

- * Den øverste og nederste del af billedet skæres muligvis væk. Du kan justere billedets lodrette position. Tryk på  for at flytte billedet op eller ned (f.eks. for at læse undertekster).



- Hvis du vælger "Smart", vil nogle tegn og/eller bogstaver øverst og nederst i billedet muligvis ikke være synlige. I så fald skal du justere "Lodret størrelse" i menuen "Skærmindstillinger" (side 29).
- Du kan ikke vælge "4:3" eller "14:9" for HD-signalkildebilleder.



- Hvis "Auto-format" (side 29) er indstillet til "Til", vælger tv'et automatisk den indstilling, der passer bedst til udsendelsen.
- Hvis der vises 720p-, 1080i- eller 1080p-kildebilleder med sorte rammer i kanten af skærmen, skal du vælge "Smart" eller "Zoom" for at justere billedet.

Brug af den digitale elektroniske programguide (EPG) **DVB***

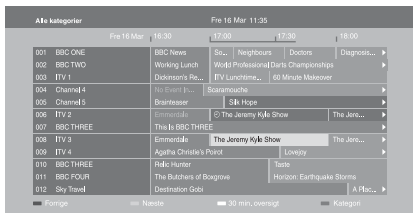













Digital elektronisk programguide (EPG)

- 1 I digital funktion skal du trykke på **GUIDE**.
- 2 Udfør den ønskede handling som beskrevet i nedenstående tabel, eller som det vises på skærmen.

* Denne funktion er muligvis ikke tilgængelig i nogle lande/områder.

Funktion	Handling
Vis et program	Tryk på / / / for at vælge et program, og tryk derefter på .
Slå programguiden fra	Tryk på GUIDE .
Sorter programoplysningerne efter kategori – Kategoriliste	<ol style="list-style-type: none"> 1 Tryk på den blå knap. 2 Tryk på / / / for at vælge en kategori, og tryk derefter på . <p>De tilgængelige kategorier omfatter: "Alle kategorier": Indeholder alle tilgængelige kanaler. Kategorinavn (f.eks. "Nyheder"): Indeholder alle kanaler, der svarer til den valgte kategori.</p>
Indstil et program, der skal optages – Timer-optagelse	<ol style="list-style-type: none"> 1 Tryk på / / / for at vælge det program, du vil optage, og tryk derefter på . 2 Tryk på / for at vælge "Timer-optagelse". 3 Tryk på for at indstille timerne på tv'et og optageren. <p>Der vises et -symbol (med rødt) ved siden af programoplysningerne. Indikatoren foran på tv'et lyser orange.</p> <p></p> <ul style="list-style-type: none"> • Du kan udføre ovenstående fremgangsmåde, selvom det program, du vil optage, allerede er begyndt.
Indstil et program til automatisk at blive vist på skærmen, når det starter – Påmindelse	<ol style="list-style-type: none"> 1 Tryk på / / / for at vælge det fremtidige program, du vil vise, og tryk derefter på . 2 Tryk på / for at vælge "Påmindelse", og tryk derefter på . <p>Der vises et -symbol ved siden af programoplysningerne. Indikatoren foran på tv'et lyser orange.</p> <p></p> <ul style="list-style-type: none"> • Hvis du stiller tv'et i standby-tilstand, bliver der automatisk tændt for tv'et, når programmet begynder.
Angiv klokkeslettet og datoen for et program, du vil optage – Manuel timer-optagelse	<ol style="list-style-type: none"> 1 Tryk på . 2 Tryk på / for at vælge "Manuel timer-optagelse", og tryk derefter på . 3 Tryk på / for at vælge datoen, og tryk på . 4 Angiv start- og stop tidspunktet på samme måde som i trin 3. 5 Tryk på / for at vælge det ønskede program, og tryk derefter på . 6 Tryk på for at indstille timerne på tv'et og optageren. Indikatoren foran på tv'et lyser orange.

Funktion	Handling
Annuller en optagelse/påmindelse – Timer-liste	<ol style="list-style-type: none"> 1 Tryk på . 2 Tryk på / for at vælge "Timer-liste", og tryk derefter på . 3 Tryk på / for at vælge det program, du vil annullere, og tryk på . 4 Tryk på / for at vælge "Annuller timer", og tryk derefter på . <p>Der vises en meddelelse, hvor du skal bekræfte, at du vil annullere programmet.</p> <ol style="list-style-type: none"> 5 Tryk på / for at vælge "Ja", og tryk derefter på .



- Du kan kun indstille optageren til timer-optagelse fra tv'et, hvis den tilsluttede optager er kompatibel med SmartLink. Men afhængigt af den tilsluttede optagertype er denne indstilling muligvis ikke tilgængelig, selv om optageren er SmartLink-kompatibel. Se betjeningsvejledningen, der fulgte med optageren, for at få flere oplysninger.
- Når en optagelse er i gang, kan du skifte tv'et til standby-tilstand, men du må ikke slukke tv'et helt, ellers annulleres optagelsen.
- Hvis der er indstillet en aldersbegrænsning for programmer, vises der en anmodning om en pinkode på skærmen. Der er flere oplysninger under "Børnelås" på side 34.

Brug af listen Digitale favoritter DV3*



Listen Digitale favoritter

Du kan angive op til fire lister med favoritkanaler.

- 1 I digital funktion skal du trykke på ♥.
- 2 Udfør den ønskede handling som beskrevet i nedenstående tabel, eller som det vises på skærmen.

* Denne funktion er muligvis ikke tilgængelig i nogle lande/områder.

Funktion	Handling
Opret en favoritliste for første gang	<ol style="list-style-type: none">1 Tryk på ⊕ for at vælge "Ja".2 Tryk på den gule knap for at vælge listen over favoritter.3 Tryk på ⇄ for at vælge den kanal, du vil tilføje, og tryk derefter på ⊕. Der vises et ♥-symbol ud for de kanaler, du har gemt på favoritlisten.
Se en kanal	<ol style="list-style-type: none">1 Tryk på den gule knap for at vælge en favoritliste.2 Tryk på ⇄ for at vælge en kanal, og tryk derefter på ⊕.
Tilføj eller fjern kanaler på en favoritliste	<ol style="list-style-type: none">1 Tryk på den blå knap.2 Tryk på den gule knap for at vælge den favoritliste, der skal redigeres.3 Tryk på ⇄ for at vælge den kanal, der skal tilføjes eller fjernes, og tryk derefter på ⊕.
Fjern alle kanaler fra en favoritliste	<ol style="list-style-type: none">1 Tryk på den blå knap.2 Tryk på den gule knap for at vælge den favoritliste, der skal redigeres.3 Tryk på den blå knap.4 Tryk på ⇄ for at vælge "Ja", og tryk derefter på ⊕.

Brug af ekstraudstyr

Tilslutning af ekstraudstyr

Tv'et kan tilsluttes et stort udvalg af ekstraudstyr.

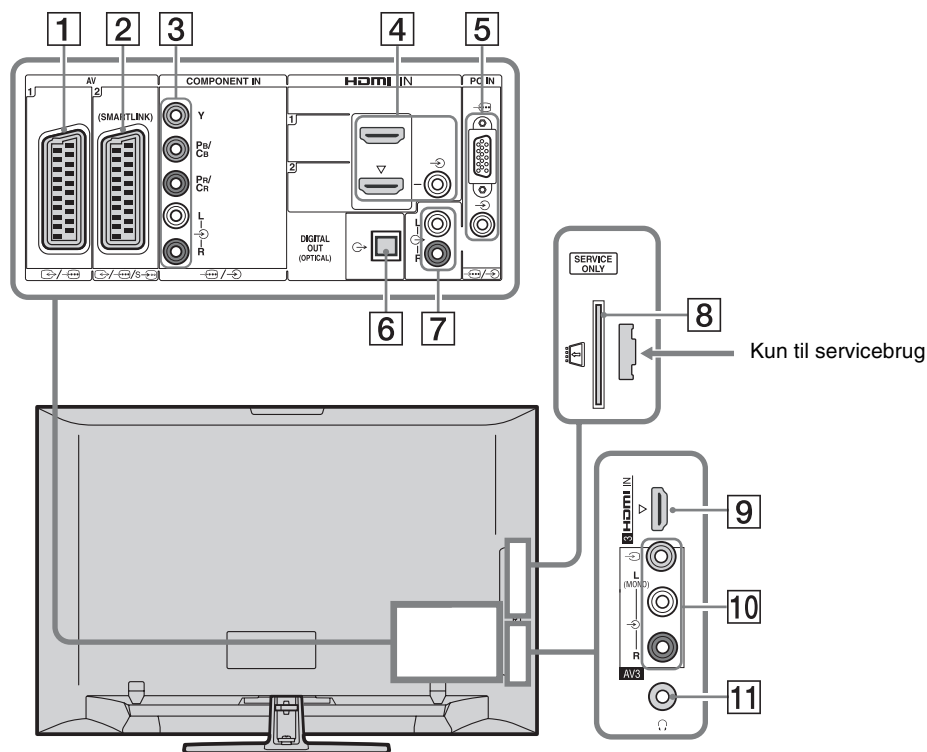

Tilslut til	Indgangssymbol på skærmen	Beskrivelse
1 AV1	AV1	Når du tilslutter en dekoder, sender tv-tuneren kodede signaler til dekoderen, og dekoderen afkoder signalerne, før den sender dem.
2 AV2	AV2	SmartLink sørger for en direkte forbindelse mellem tv'et og en optager (f.eks. en DVD-optager).
3 COMPONENT IN	Component	Komponentvideostikkene understøtter kun følgende videoindgange: 480i, 480p, 576i, 576p, 720p, 1080i og 1080p.

Brug af ekstraudstyr

Tilslut til	Indgangssymbol på skærmen	Beskrivelse
4 HDMI IN 1 eller 2	HDMI 1 eller HDMI 2	Digitale video- og lydsignaler kommer ind fra det tilsluttede udstyr.
9 HDMI IN 3	HDMI 3	Hvis du tilslutter udstyr, der er kompatibelt med HDMI-betjening, understøttes kommunikation med det tilsluttede udstyr også. Se side 30 angående konfiguration af kommunikation. Hvis udstyret har et DVI-stik, skal du slutte DVI-stikket til HDMI IN 2-stikket via en DVI - HDMI-adaptergrænseflade (medfølger ikke) og slutte udstyrets Audio Out-stik til Audio In-stikkene i HDMI IN 2-stikkene.
		 <ul style="list-style-type: none"> • HDMI-stikkene understøtter kun følgende videoindgange: 480i, 480p, 576i, 576p, 720p, 1080i, 1080p og 1080/24p. For PC-videoindgang henvises til side 37. • Sørg for at benytte et HDMI-kabel, der bærer HDMI-logoet. • Ved tilslutning af et lydssystem, der er kompatibelt med HDMI-betjening, skal du sørge for også at slutte det til DIGITAL AUDIO OUT (OPTICAL)-stikket.
5 PC IN	PC	Det anbefales at benytte et PC-kabel med ferritkerne som "Stik, D-sub 15" (ref. 1-793-504-11, der er tilgængeligt i Sony-servicecentret) eller tilsvarende.
6 DIGITAL AUDIO OUT (OPTICAL) (undtagen for KDL-40S40xx/40U40xx)		Benyt et optisk lydkabel.
7		Du kan afspille lyden fra tv'et på det tilsluttede Hi-Fi-lydudstyr.
8 CAM (Conditional Access Module)		Giver adgang til betalings-tv-tjenester. Yderligere oplysninger findes i den betjeningsvejledning, der fulgte med CAM-kortet. Hvis du vil benytte CAM, skal du fjerne "dummy"-kortet fra CAM-stikket og derefter slukke for tv'et og sætte CAM-kortet i stikket. Når du ikke bruger CAM, anbefaler vi, at du lader "dummy"-kortet sidde i CAM-stikket.
		 <ul style="list-style-type: none"> • CAM understøttes ikke i visse lande/områder. Spørg en autoriseret forhandler til råds.
10 AV3, og AV3	AV3	Ved tilslutning af monoudstyr skal du slutte det til AV3 L-stikket.
11 Hovedtelefoner		Du kan afspille lyd fra tv'et i hovedtelefoner.

Visning af billeder fra tilsluttet udstyr

Tænd for det tilsluttede udstyr, og udfør en af følgende betjeninger.





Udstyr, der er sluttet til scartstikkene med et fuldkoblet 21-bens scartkabel

Start afspilningen på det tilsluttede udstyr. Billedet fra det tilsluttede udstyr vises på skærmen.

For en automatisk indstillet optager

I analog tilstand skal du trykke på **PROG +/-** eller på nummerknapperne for at vælge videokanalen.

Andet tilsluttet udstyr

Tryk på  for at få vist en liste over tilsluttet udstyr. Tryk på  for at vælge den ønskede indgangskilde, og tryk derefter på . Det fremhævede element markeres automatisk, hvis du ikke udfører nogen betjening inden for to sekunder, efter at der er trykket på .

Hvis du har angivet en indgangskilde til "Udelad" i menuen "AV-indstillinger" (side 30), vises den pågældende indgangskilde ikke på listen.



- Tryk på **DIGITAL** eller **ANALOG** for at vende tilbage til normal tv-tilstand.



Sådan vises to billeder samtidigt – PAP (Billede og billede)

Du kan få vist to billeder (eksternt input og tv-program) på skærmen samtidigt. Tilslut ekstraudstyret (side 21), og kontroller, at billederne fra udstyret vises på skærmen (side 23).



- Funktionen er ikke tilgængelig for en PC-indgangskilde.
- Du kan ikke ændre billedernes størrelse.
- Den analoge tv-video i tv-programbilledet vises ikke, når der vises AV1, AV2 eller AV3 i det eksterne indgangsbillede. Du kan imidlertid høre lyden fra den analoge video.

1 Tryk på **TOOLS**.

2 Tryk på  for at vælge "PAP", og tryk derefter på .

Billedet fra det tilsluttede udstyr vises til venstre, og tv-programmet vises til højre.

3 Tryk på nummerknapperne eller **PROG +/-** for at vælge tv-kanalen.

Sådan kommer du tilbage til enkeltbilledtilstand

Tryk på  eller **RETURN**.



- Lyden følger billedet med den grønne ramme. Du kan skifte mellem, hvilket billede der skal være lyd til, ved at trykke på .



Sådan vises to billeder samtidigt – PIP (Billede i billede)

Du kan få vist to billeder (PC-indgang og tv-program) på skærmen samtidigt. Tilslut en PC (side 21), og kontroller, at billederne fra PC'en vises på skærmen.



- "Strømstyring" (side 29) er ikke tilgængelig i PIP-tilstand.

1 Tryk på **TOOLS**.

2 Tryk på  for at vælge "PIP", og tryk derefter på .

Billedet fra den tilsluttede PC vises i fuld størrelse, mens tv-programmet vises i det lille skærmbillede.

Du kan bruge  til at ændre skærmlaceringen for tv-programmet.

3 Tryk på nummerknapperne eller **PROG +/-** for at vælge en tv-kanal.

Sådan kommer du tilbage til enkeltbilledtilstand

Tryk på **RETURN**.



- Du kan ændre, hvilket billede der afspilles lyd fra, ved at vælge "Ombyt lyd" på menuen Tools.



Brug af BRAVIA Sync (HDMI-betjening)

Funktionen til HDMI-betjening gør det muligt for tv'et at kommunikere med tilsluttet udstyr, der er kompatibelt med funktionen, ved hjælp af HDMI CEC (Consumer Electronics Control).

Hvis du f.eks. tilslutter Sony-udstyr, der er kompatibelt med HDMI-betjening (via HDMI-kabler), kan du betjene dem samlet.

Sørg for at tilslutte udstyret korrekt og foretage de nødvendige indstillinger.

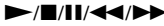
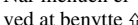
HDMI-betjening

- Slukker automatisk for det tilsluttede udstyr, når du sætter tv'et i standby-tilstand ved hjælp af fjernbetjeningen.
- Tænder automatisk for tv'et og skifter indgangen til det tilsluttede udstyr, når udstyret begynder at afspille.
- Hvis du tænder for et tilsluttet lydsystem, mens der er tændt for tv'et, skifter lydudgangen fra tv-højttaleren til lydsystemet.
- Justerer lydstyrken (\triangleleft +/-) og dæmper lyden (⊗) fra et tilsluttet lydsystem.
- Du kan betjene tilsluttet Sony-udstyr, der har BRAVIA Sync-logoet, ved hjælp af fjernbetjeningen til tv'et ved at trykke på:
 -  for at betjene det tilsluttede udstyr direkte.
 - **SYNC MENU** for at få vist menuen med tilsluttet HDMI-udstyr på skærmen. Når menuen er vist, kan du betjene menuskærmen ved at benytte  og .
 - **TOOLS** for at vise "Enhedsstyring", og vælg derefter indstillinger fra "Menu", "Valg" og "Indholdsliste" for at betjene udstyret.
 - Se i betjeningsvejledningen til udstyret angående de tilgængelige betjeninger.

Tilslutning af udstyr, der er kompatibelt med HDMI-betjening

Forbind det kompatible udstyr med tv'et ved hjælp af et HDMI-kabel. Ved tilslutning af et lydsystem skal du sørge for også at forbinde DIGITAL AUDIO OUT (OPTICAL)-stikket på tv'et og lydsystemet ved hjælp af et optisk lydkabel (undtagen for KDL-40S40xx/40U40xx). Der er flere oplysninger på side 21.

Sådan angives HDMI-betjeningsindstillingerne

HDMI-betjeningsindstillingerne skal både angives på tv'et og det tilsluttede udstyr. Se "HDMI-opsætning" på side 30 angående indstillinger på tv'et. Angående indstillinger på det tilsluttede udstyr henvises til betjeningsvejledningen til udstyret.

Brug af menufunktioner

Navigering gennem menuerne

Menufunktionerne gør det muligt at benytte tv'ets forskellige nyttige funktioner. Du kan nemt vælge kanal eller indgangskilde og skifte indstillingerne for tv'et.

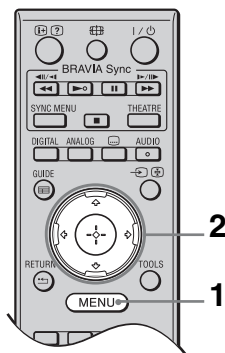

- 1 Tryk på **MENU**.
- 2 Tryk på $\uparrow/\downarrow/\leftarrow/\rightarrow$ for at vælge en indstilling, og tryk derefter på \oplus .

Tryk på **MENU** for at afslutte menuen.

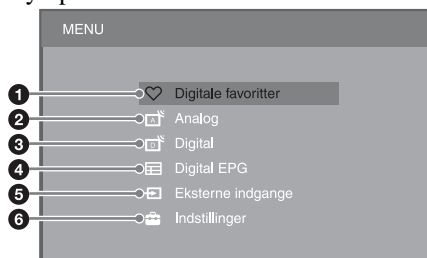

- 1 **Digitale favoritter***
Viser listen Favoritter (side 20).
- 2 **Analog**
Vender tilbage til den senest viste analoge kanal.
- 3 **Digital***
Vender tilbage til den senest viste digitale kanal.
- 4 **Digital EPG***
Viser den digitale elektroniske programguide (EPG) (side 18).
- 5 **Eksterne indgange**
Viser en oversigt over udstyr, der er sluttet til tv'et.

- For at se billeder fra en ekstern indgang skal du vælge indgangskilden og derefter trykke på \oplus .
- For at vælge udstyr, der er kompatibelt med HDMI-betjening, skal du vælge "Valg af HDMI-enheder".

6 Indstillinger

Viser menuen "Indstillinger", hvor de fleste avancerede indstillinger og justeringer udføres.

- 1 Tryk på \uparrow/\downarrow for at vælge et menuelement, og tryk derefter på \oplus .
- 2 Tryk på $\uparrow/\downarrow/\leftarrow/\rightarrow$ for at vælge en valgmulighed eller ændre en indstilling, og tryk derefter på \oplus .

For oplysninger om indstillingerne henvises til siderne 26 til 35.





- Hvilke indstillinger du kan ændre, afhænger af situationen. Utilgængelige indstillinger vises nedtonet, eller de vises ikke.

* Denne funktion er muligvis ikke tilgængelig i nogle lande/områder.



Menuen med tv-indstillinger

Billede





Billedfunktion	Angiver en billedtilstand, når der vises en anden indgang end en PC. Valgmulighederne for "Billedfunktion" kan variere afhængigt af "Video/foto"-indstillingen (side 28). Hvis du vælger "I butik" (eller "Hjemme") i trin 5 i den oprindelige konfiguration (side 7), bliver "Billedfunktion" indstillet til "Kraftig" (eller "Standard").
	Kraftig Forstærker kontrasten og skarphe den i billedet. ("I butik", se side 7)
	Standard For standardbilleder. Anbefales til underholdning. ("Hjemme", se side 7)
	Biograf Til visning af filbaseret indhold. Bedst til at se tv i biograf lignende omgivelser.
	Foto Indstiller den optimale billedkvalitet til fotografier.
Visningstilstand	Angiver en visningstilstand ved visning af PC-indgang.
	Video For videobilleder.
	Tekst For tekst, diagrammer eller tabeller.
Nulstil alt	Gendanner fabriksindstillingerne for alle "Billede"-indstillinger, bortset fra "Billedfunktion" og "Visningstilstand".
Baggrundslys	Justerer lysstyrken for baggrundslýset.
Kontrast	Øger eller reducerer billedkontrasten.
Lys	Gør billedet lysere eller mørkere.
Farvemætning	Øger eller reducerer farveintensiteten.
Farvebalance	Øger eller reducerer de grønne toner og røde toner.  <ul style="list-style-type: none">• "Farvebalance" kan kun justeres for NTSC-farvesignalet (f.eks. videobånd fra USA).
Farvetemperatur	Justerer billedets hvidhed. Kølig Tilføjer hvide farver en blå tonfarve. Neutral Tilføjer hvide farver en neutral tonfarve. Varm 1/Varm 2 Tilføjer hvide farver en rød tonfarve. "Varm 2" giver en rødere tonfarve end "Varm 1".  <ul style="list-style-type: none">• "Varm 1" og "Varm 2" er ikke tilgængelige, når "Billedfunktion" er indstillet til "Kraftig".
Skarphe den	Gør billedet skarpere eller blødere.
Støjreduktion	Reducerer støjniveauet i billeder (billeder med sne), når signalet er svagt. Auto Reducerer automatisk billedstøjen (kun i analog tv-tilstand). Høj/Mellem/Lav Ændrer effekten af støjreduktionen. Fra Slår "Støjreduktion" fra.
MPEG-støjreduktion	Reducerer billedstøj i MPEG-komprimerede videoer.

Avancerede indstillinger	Gør det muligt at angive "Billede"-indstillingerne mere detaljeret. Disse indstillinger er ikke tilgængelige, hvis "Billedfunktion" er indstillet til "Kraftig".
Avanc. kontrastforbedring	Justerer automatisk "Baggrundslys" og "Kontrast" til de mest egnede indstillinger i forhold til skærmens lysstyrke. Denne indstilling er særligt effektiv for mørke scener og forøger kontrasten i mørke billeder.
Levende farver	Gør farverne mere levende.







Lyd

Lydeffekt	Indstiller lydtilstanden.
Dynamisk	Forøger tydeligheden og lyden for større forståelse og musisk realisme ved hjælp af "BBE High definition Sound System".
Standard	Forøger tydeligheden, detaljeringsgraden og lyden ved hjælp af "BBE High definition Sound System".
Klar vokal	Får stemmer til at lyde tydeligere.
Dolby Virtual	Bruger tv'ets højttalere til at simulere den surroundeffekt, der produceres af et flerkanalssystem.
BBE ViVA	BBE ViVA-lyd giver et musisk nøjagtigt 3D-billede med Hi-Fi-lyd. Lydens tydelighed forbedres med BBE, samtidig med at lydbilledets dybde og højde øges ved hjælp af BBE's egen 3D-lydproces. BBE ViVA-lyd er kompatibelt med alle tv-programmer inklusive nyheder, musik, drama, film, sport og elektroniske spil.  • Hvis "Auto lydstyrke" er indstillet til "Til", ændres "Dolby Virtual" automatisk til "Standard".
Nulstil alt	Gendanner alle "Lyd"-indstillinger til fabriksindstillingerne undtagen "To-kanal lyd".
Diskant	Justerer højere tonehøjder.
Bas	Justerer lavere tonehøjder.
Balance	Fremhæver venstre eller højre højttaler.
Auto lydstyrke	Holder lydstyrken konstant for alle programmer og reklamer (f.eks. er lyden i reklamer ofte højere end i programmer).
Lydstyrke offset	Indstiller et uafhængigt lydstyrkeniveau for hvert stykke udstyr, der er sluttet til tv'et.
To-kanal lyd	Indstiller lyden fra højttaleren for en stereo- eller tosproget udsendelse. Stereo/Mono For stereoudsendelser. A/B/Mono For tosprogede udsendelser skal du vælge "A" for lydkanal 1, "B" for lydkanal 2 eller "Mono" for monokanal, hvis dette er tilgængeligt.  • For andet udstyr, der er sluttet til tv'et, skal du indstille "To-kanal lyd" til "Stereo", "A" eller "B". • Når der slutes eksternt udstyr til HDMI-stikket, indstilles "To-kanal lyd" automatisk til "Stereo" (undtagen ved brug af lyden i stikkene).



Funktioner

Hurtig start	Der tændes hurtigere for tv'et end normalt inden for to timer efter, at det er sat i standby-tilstand. Strømforsøget i standby-tilstand er imidlertid højere end normalt.
Strømsparefunktion	Reducerer tv'ets strømforbrug ved at justere baglyset. Hvis du vælger "Sluk billede", slukkes der for billedet, og  (Sluk billede)-indikatoren på tv'ets frontpanel lyser grønt. Lyden forbliver uændret.
Film-tilstand	Giver en bedre billedbevægelse ved afspilning af billeder fra DVD eller videobåndoptager, som er taget på film, så billedets uskarphed og kornethed reduceres. Auto Giver en blødere billedbevægelse end det oprindelige filmbaserede indhold. Brug denne indstilling til normalt brug. Fra Slår "Film-tilstand" fra.  <ul style="list-style-type: none">• Hvis billedet indeholder ujævne signaler eller for meget støj, bliver "Film-tilstand" automatisk slået fra, også selvom "Auto" er valgt.
Video/foto	Angiver den billedkvalitetsindstilling, der passer bedst til indgangskilden (video- eller fotografiske data). Video-A Indstiller en passende billedkvalitet afhængigt af indgangskilden, videodata eller fotografiske data, når der direkte tilsluttes udstyr med Sony HDMI-udgangsfunktion, der understøtter "Video-A"-tilstand. Video Producerer en passende billedkvalitet til filmbilleder. Foto Producerer en passende billedkvalitet til stillbilleder.  <ul style="list-style-type: none">• Hvis det tilsluttede udstyr ikke understøtter Video-A-tilstand, angives indstillingen automatisk til "Video", også selvom du vælger "Video-A".• "Video/foto" er kun tilgængeligt for HDMI- eller komponentindgangskilder (1080p og 1080i).
Timerindstillinger	Sleeptimer Indstiller tv'et til automatisk at gå i standby-tilstand efter et bestemt tidsrum. Når "Sleeptimer" er aktiveret, lyser indikatoren  (Timer) foran på tv'et orange.  <ul style="list-style-type: none">• Hvis du slukker for tv'et og tænder for det igen, nulstilles "Sleeptimer" til "Fra".• Der vises en besked på skærmen, et minut før tv'et går i standby. Aut. tænd Indstiller tv'et til automatisk at tændes fra standby-tilstand. Timer-funktion Angiver den eller de ugedage, hvor timeren skal tænde for tv'et. Tid Angiver det klokkeslæt, hvor timeren skal tænde for tv'et. Varighed Angiver, hvor længe tv'et skal være tændt, før det skal skifte til standby-tilstand igen. Ur-indstilling Giver dig mulighed for at justere uret manuelt. Når tv'et modtager digitale kanaler, kan du ikke indstille uret manuelt, fordi uret modtager tidskoden automatisk fra udsendelsessignalet.







Opsætning

Automatisk opstart	Du kan udføre den oprindelige opsætning, der blev vist, første gang du tilsluttede tv'et (side 6), og vælge sprog, land/område og indstille alle tilgængelige kanaler igen. Selvom du har foretaget indstillingerne, første gang tv'et blev tilsluttet, skal du muligvis ændre indstillingerne, hvis du flytter, eller for at søge efter nye kanaler.																		
Sprog	Indstiller det sprog, der vises på menuskærmen.																		
Skærmindstillinger	<table><tr><td>Skærmformat</td><td>Se "Sådan skifter du skærmformat manuelt" på side 17.</td></tr><tr><td>Auto-format</td><td>Ændrer automatisk skærmformatet, så det svarer til udsendelsen. Hvis du vil benytte den indstilling, du har angivet i "Skærmformat", skal du vælge "Fra".</td></tr><tr><td>Skærmområde</td><td>Justerer billedområdet i 1080i/p- og 720p-kilder, når "Skærmformat" er indstillet til "Bred".<table><tr><td>Auto</td><td>Under digitale udsendelser vises billeder i overensstemmelse med de indstillinger, stationen anbefaler.</td></tr><tr><td>Fuld pixel</td><td>Viser det oprindelige billedområde.</td></tr><tr><td>Normal</td><td>Viser billeder i den anbefalede størrelse.</td></tr></table></td></tr><tr><td>Vandret position</td><td>Justerer billedets vandrette position.</td></tr><tr><td>Lodret position</td><td>Justerer billedets vandrette position, når "Skærmformat" er indstillet til "Smart", "Zoom" eller "14:9". <ul style="list-style-type: none">"Lodret position" er ikke tilgængelig, når "Skærmområde" er angivet til "Fuld pixel".</td></tr><tr><td>Lodret størrelse</td><td>Justerer den lodrette størrelse af billedet, når "Skærmformat" er indstillet til "Smart", "Zoom" eller "14:9".</td></tr></table>	Skærmformat	Se "Sådan skifter du skærmformat manuelt" på side 17.	Auto-format	Ændrer automatisk skærmformatet, så det svarer til udsendelsen. Hvis du vil benytte den indstilling, du har angivet i "Skærmformat", skal du vælge "Fra".	Skærmområde	Justerer billedområdet i 1080i/p- og 720p-kilder, når "Skærmformat" er indstillet til "Bred". <table><tr><td>Auto</td><td>Under digitale udsendelser vises billeder i overensstemmelse med de indstillinger, stationen anbefaler.</td></tr><tr><td>Fuld pixel</td><td>Viser det oprindelige billedområde.</td></tr><tr><td>Normal</td><td>Viser billeder i den anbefalede størrelse.</td></tr></table>	Auto	Under digitale udsendelser vises billeder i overensstemmelse med de indstillinger, stationen anbefaler.	Fuld pixel	Viser det oprindelige billedområde.	Normal	Viser billeder i den anbefalede størrelse.	Vandret position	Justerer billedets vandrette position.	Lodret position	Justerer billedets vandrette position, når "Skærmformat" er indstillet til "Smart", "Zoom" eller "14:9".  <ul style="list-style-type: none">"Lodret position" er ikke tilgængelig, når "Skærmområde" er angivet til "Fuld pixel".	Lodret størrelse	Justerer den lodrette størrelse af billedet, når "Skærmformat" er indstillet til "Smart", "Zoom" eller "14:9".
Skærmformat	Se "Sådan skifter du skærmformat manuelt" på side 17.																		
Auto-format	Ændrer automatisk skærmformatet, så det svarer til udsendelsen. Hvis du vil benytte den indstilling, du har angivet i "Skærmformat", skal du vælge "Fra".																		
Skærmområde	Justerer billedområdet i 1080i/p- og 720p-kilder, når "Skærmformat" er indstillet til "Bred". <table><tr><td>Auto</td><td>Under digitale udsendelser vises billeder i overensstemmelse med de indstillinger, stationen anbefaler.</td></tr><tr><td>Fuld pixel</td><td>Viser det oprindelige billedområde.</td></tr><tr><td>Normal</td><td>Viser billeder i den anbefalede størrelse.</td></tr></table>	Auto	Under digitale udsendelser vises billeder i overensstemmelse med de indstillinger, stationen anbefaler.	Fuld pixel	Viser det oprindelige billedområde.	Normal	Viser billeder i den anbefalede størrelse.												
Auto	Under digitale udsendelser vises billeder i overensstemmelse med de indstillinger, stationen anbefaler.																		
Fuld pixel	Viser det oprindelige billedområde.																		
Normal	Viser billeder i den anbefalede størrelse.																		
Vandret position	Justerer billedets vandrette position.																		
Lodret position	Justerer billedets vandrette position, når "Skærmformat" er indstillet til "Smart", "Zoom" eller "14:9".  <ul style="list-style-type: none">"Lodret position" er ikke tilgængelig, når "Skærmområde" er angivet til "Fuld pixel".																		
Lodret størrelse	Justerer den lodrette størrelse af billedet, når "Skærmformat" er indstillet til "Smart", "Zoom" eller "14:9".																		
PC-indstillinger	<table><tr><td>Skærmformat</td><td>Indstiller et skærmformat til visning af billeder fra din PC.<table><tr><td>Fuld 1</td><td>Forstørrer billedet, så det fylder det lodrette visningsområde, idet de oprindelige proportioner bibeholdes.</td></tr><tr><td>Fuld 2</td><td>Forstørrer billedet, så det fylder hele skærmområdet.</td></tr></table></td></tr><tr><td>Nulstil alt</td><td>Gendanner fabriksindstillingerne for alle PC-skærmindstillinger.</td></tr><tr><td>Aut. justering</td><td>Justerer automatisk skærmpositionen og billedfasen, når tv'et modtager et indgangssignal fra den tilsluttede PC. <ul style="list-style-type: none">"Aut. justering" fungerer muligvis ikke med visse indgangssignaler. I sådanne tilfælde skal du justere "Fase" og "Vandret position" manuelt.</td></tr><tr><td>Fase</td><td>Justerer fasen, når skærmen flimrer.</td></tr><tr><td>Pitch</td><td>Justerer pitch, når billedet har uønskede lodrette striber.</td></tr><tr><td>Vandret position</td><td>Justerer billedets vandrette position.</td></tr><tr><td>Strømstyring</td><td>Sætter tv'et i standbytilstand, hvis der ikke modtages et signal i 30 sekunder.</td></tr></table>	Skærmformat	Indstiller et skærmformat til visning af billeder fra din PC. <table><tr><td>Fuld 1</td><td>Forstørrer billedet, så det fylder det lodrette visningsområde, idet de oprindelige proportioner bibeholdes.</td></tr><tr><td>Fuld 2</td><td>Forstørrer billedet, så det fylder hele skærmområdet.</td></tr></table>	Fuld 1	Forstørrer billedet, så det fylder det lodrette visningsområde, idet de oprindelige proportioner bibeholdes.	Fuld 2	Forstørrer billedet, så det fylder hele skærmområdet.	Nulstil alt	Gendanner fabriksindstillingerne for alle PC-skærmindstillinger.	Aut. justering	Justerer automatisk skærmpositionen og billedfasen, når tv'et modtager et indgangssignal fra den tilsluttede PC.  <ul style="list-style-type: none">"Aut. justering" fungerer muligvis ikke med visse indgangssignaler. I sådanne tilfælde skal du justere "Fase" og "Vandret position" manuelt.	Fase	Justerer fasen, når skærmen flimrer.	Pitch	Justerer pitch, når billedet har uønskede lodrette striber.	Vandret position	Justerer billedets vandrette position.	Strømstyring	Sætter tv'et i standbytilstand, hvis der ikke modtages et signal i 30 sekunder.
Skærmformat	Indstiller et skærmformat til visning af billeder fra din PC. <table><tr><td>Fuld 1</td><td>Forstørrer billedet, så det fylder det lodrette visningsområde, idet de oprindelige proportioner bibeholdes.</td></tr><tr><td>Fuld 2</td><td>Forstørrer billedet, så det fylder hele skærmområdet.</td></tr></table>	Fuld 1	Forstørrer billedet, så det fylder det lodrette visningsområde, idet de oprindelige proportioner bibeholdes.	Fuld 2	Forstørrer billedet, så det fylder hele skærmområdet.														
Fuld 1	Forstørrer billedet, så det fylder det lodrette visningsområde, idet de oprindelige proportioner bibeholdes.																		
Fuld 2	Forstørrer billedet, så det fylder hele skærmområdet.																		
Nulstil alt	Gendanner fabriksindstillingerne for alle PC-skærmindstillinger.																		
Aut. justering	Justerer automatisk skærmpositionen og billedfasen, når tv'et modtager et indgangssignal fra den tilsluttede PC.  <ul style="list-style-type: none">"Aut. justering" fungerer muligvis ikke med visse indgangssignaler. I sådanne tilfælde skal du justere "Fase" og "Vandret position" manuelt.																		
Fase	Justerer fasen, når skærmen flimrer.																		
Pitch	Justerer pitch, når billedet har uønskede lodrette striber.																		
Vandret position	Justerer billedets vandrette position.																		
Strømstyring	Sætter tv'et i standbytilstand, hvis der ikke modtages et signal i 30 sekunder.																		

AV-opsætning	AV-indstillinger	Tildeler et navn til udstyr, der er tilsluttet i stikkene på siden og bagpå. Navnet vises kortvarigt på skærmen, når du vælger udstyret. Du kan springe over indgangskilder fra tilsluttet udstyr, som du ikke vil have vist på skærmen. 1 Tryk på / for at vælge den ønskede indgangskilde, og tryk derefter på . 2 Tryk på / for at vælge den ønskede indstilling, og tryk derefter på .
	Navn på udstyr	Bruger de forudindstillede tekster til at tildele et navn til tilsluttet udstyr.
	Rediger:	Gør det muligt at oprette dit eget navn. Tryk på / for at vælge det ønskede bogstav eller tal, og tryk derefter på . Gentag dette trin, indtil du har fuldført navnet, vælg derefter "OK", og tryk på .
	Udelad	Springer uønskede inputkilder over.
AV2-indgang		Angiver et signal, der skal komme ind fra ///AV2-stikket. Er normalt indstillet til "Auto". Afhængigt af det tilsluttede udstyr bliver signalet muligvis ikke registreret korrekt, selvom "Auto" er valgt. Hvis videoen fra det udstyr, der er sluttet til ///AV2-stikket, ikke vises korrekt, skal du vælge "Komposit", "S-video" eller "RGB" for signalet fra det tilsluttede udstyr.
	AV2-udgang	Angiver et signal, der skal udsendes til ///AV2-stikket. Hvis du slutter en optager eller andet optageudstyr til ///AV2-stikket, kan du optage udgangssignalet fra det andet udstyr, der er sluttet til tv'et.
	TV	Udsender tv-udsendelser.
	Auto	Sender det, der vises på skærmen (undtagen signaler fra //COMPONENT IN-, HDMI IN 1-, HDMI IN 2-, HDMI IN 3- og //PC IN-stikkene).
Højttaler	TV-højttaler	Tænder for og udsender tv'ets lyd fra tv-højttalerne.
	Audiosystem	Slukker for tv-højttalerne, og udsender tv'ets lyd fra eksternt lydudstyr, der er sluttet til lydudgangsstikkene på tv'et. Du kan også tænde for det tilsluttede udstyr, der er kompatibelt med HDMI-betjening, når du har foretaget de korrekte indstillinger for HDMI-betjening.
Lydudgang	Variabel	Gør det muligt for dig at benytte fjernbetjeningen til tv'et til at betjene lydudgangen fra et lydsystem, der er sluttet til tv'et.
	Fast niveau	Tv'ets lydoutput er fast. Brug lydreceiverens lydstyrkekontrol til at indstille lydstyrken (og andre lydindstillinger) via lydsystemet.
HDMI-opsætning	Gør det muligt for tv'et at kommunikere med udstyr, der er kompatibelt med funktionen til HDMI-betjening, og som er sluttet til HDMI-stikkene på tv'et. Bemærk, at kommunikationsindstillingerne også skal foretages på det tilsluttede udstyr.	

Kontrol til HDMI	Angiver, om betjeningen af tv'et og tilsluttet udstyr, der er kompatibelt med HDMI-betjening, skal sammenkædes eller ikke. Når den er indstillet til "Til", kan følgende menupunkter benyttes. Strømforbruget i standby-tilstand er imidlertid højere end normalt. Hvis det specifikke Sony-udstyr, der er kompatibelt med HDMI-betjening, er tilsluttet, anvendes denne indstilling automatisk på det tilsluttede udstyr, når "Kontrol til HDMI" er indstillet til "Til" på tv'et.
Sluk enheder aut.	Når dette er indstillet til "Til", slukkes der for det tilsluttede udstyr, der er kompatibelt med HDMI-betjening, når du sætter tv'et i standby-tilstand ved hjælp af fjernbetjeningen.
Tænd TV aut.	Når dette er indstillet til "Til", tændes der for tv'et, når du tænder for det tilsluttede udstyr, der er kompatibelt med HDMI-fjernbetjening.
Opdater enhedsliste	Opretter eller opdaterer "HDMI-enhedsliste". Der kan tilsluttes op til 11 kompatible apparater, og der kan tilsluttes op til 5 apparater til et enkelt stik. Sørg for at opdatere "HDMI-enhedsliste", når du ændrer tilslutningerne eller indstillingerne. Hvis det specifikke Sony-udstyr, der er kompatibelt med HDMI-betjening, er tilsluttet, anvendes "Kontrol til HDMI" automatisk på det tilsluttede udstyr, når "Opdater enhedsliste" udføres på tv'et.
HDMI-enhedsliste	Viser en oversigt over tilsluttet udstyr, der er kompatibelt med HDMI-betjening.
	 <ul style="list-style-type: none"> • Du kan ikke benytte "Kontrol til HDMI", hvis betjeningen af tv'et er kædet til betjeningen af et lydsystem, der er kompatibelt med HDMI-betjening.
Produktoplysninger	Viser produktoplysninger for tv'et.
Nulstil alt	Gendanner fabriksindstillingerne for alle indstillinger og viser den oprindelige konfigurationsskærm.  <ul style="list-style-type: none"> • Du må ikke slukke for tv'et eller trykke på nogen knapper under "Nulstil alt" (tager cirka 30 sekunder). • Indstillinger for lister med digitale favoritter, land/område, sprog og automatisk indstillede kanaler bliver også gendannet til fabriksindstillingerne.

Analog opsætning



Aut. programindstilling	Indstiller alle tilgængelige analoge kanaler. Du kan genindstille tv'et, efter du er flyttet, eller for at søge efter nye kanaler.
Programsortering	Ændrer rækkefølgen af de analoge kanaler, der er gemt i tv'et. <ol style="list-style-type: none"> 1 Tryk på / for at vælge den kanal, der skal flyttes til en ny placering, og tryk derefter på . 2 Tryk på / for at vælge den nye placering til kanalen, og tryk derefter på .

Manuel programindstilling





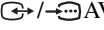







Tryk på \odot/\odot for at vælge det programnummer, du vil indstille manuelt (hvis du indstiller en optager, skal du vælge kanal 00), og tryk derefter på \oplus .

- System/Kanal**
- 1 Tryk på \odot/\odot for at vælge "System", og tryk derefter på \oplus .
 - 2 Tryk på \odot/\odot for at vælge et af følgende tv-sendesystemer, og tryk derefter på **RETURN**.
B/G: Lande/områder i Vesteuropa
I: Storbritannien
D/K: Østeuropæiske lande/områder
L: Frankrig
 - 3 Tryk på \odot/\odot for at vælge "Kanal", og tryk derefter på \oplus .
 - 4 Tryk på \odot/\odot for at vælge "S" (kanaler via kabel-tv) eller "C" (kanaler via jordkabler), og tryk derefter på \Rightarrow .
 - 5 Indstil kanalerne som følger:
Hvis du ikke kender kanalnummeret (frekvensen)
Tryk på \odot/\odot for at søge efter den næste, tilgængelige kanal. Søgningsen stopper, når der er fundet en kanal. Tryk på \odot/\odot for at fortsætte søgningen.
Hvis du kender kanalnummeret (frekvensen)
Tryk på talknapperne for at indtaste kanalnummeret for den udsendelse, du vil indstille, eller for kanalnummeret på din optager.
 - 6 Tryk på \oplus for at hoppe til "Bekræft", og tryk derefter på \oplus .
Gentag ovenstående trin for at indstille andre kanaler manuelt.

Navn	Gør det muligt at tildele en valgt kanal et navn på op til fem bogstaver eller tal. Dette navn vises kortvarigt på skærmen, når du vælger kanalen.
AFT	Gør det muligt at finindstille den valgte kanal manuelt, hvis du mener, at en let indstilling kan forbedre billedkvaliteten. Du kan justere finindstillingen i et interval på -15 til +15. Hvis "Til" er valgt, foretages finindstillingen automatisk.
Lydfilter	Forbedrer lyden af individuelle kanaler, når der forekommer forvrængning i monoudsendelser. Et signal, der ikke er standard, kan undertiden forårsage lydforvrængning eller lejlighedsvis lydudfald i monoprogrammer. Hvis du ikke oplever lydforvrængning, anbefales det, at du lader indstillingen være "Fra" (fabriksindstillingen).  <ul style="list-style-type: none">• Du kan ikke modtage stereo- eller to-kanalslyd, når du har valgt "Lav" eller "Høj".• "Lydfilter" er ikke tilgængelig, når "System" er angivet til "L".
LNA	Forbedrer billedkvaliteten for kanalen (billede med støj), når signalet er meget svagt. Hvis du ikke oplever en forbedring i billedkvaliteten, selvom indstillingen angives til "Til", skal den angives til "Fra" (fabriksindstillingen).
Udelad	Springer over ubrugte analoge kanaler, når du trykker på PROG +/- for at vælge kanaler. Hvis du vil vælge kanaler, som du har programmeret til at blive sprunget over, skal du benytte de tilsvarende talknapper.

Dekoder	Gør det muligt for dig at få vist og optage den kodede kanal, når der benyttes en dekode, som er sluttet direkte til et scartstik  , eller  via en optager.  • Afhængigt af det land/område, der er valgt for "Land", er denne indstilling muligvis ikke tilgængelig.
Bekræft	Gemmer de ændringer, du har foretaget til "Manuel programindstilling"-indstillingerne.

Digital opsætning DV3

Digital programindstilling	Aut. programindstilling	Indstiller de tilgængelige digitale kanaler. Du kan genindstille tv'et, efter du er flyttet, eller for at søge efter nye kanaler.
	Redigering af programliste	Gør det muligt for dig at slette eller ændre rækkefølgen af digitale kanaler, der er gemt på tv'et. 1 Tryk på  for at vælge den kanal, du vil fjerne eller flytte til en ny position. Du kan også vælge en kanal ved at trykke på talknapperne for at indtaste det trecifrede kanalnummer. 2 Fjern eller ændr rækkefølgen af de digitale kanaler på følgende måde: Sådan fjernes den digitale kanal Tryk på  . Når der vises en bekræftelsesmeddelelse, skal du trykke på  for at vælge "Ja" og derefter trykke på  . Sådan ændres rækkefølgen af de digitale kanaler Tryk på  , tryk derefter på  eller talknapperne for at vælge den nye placering af kanalen, og tryk på  . 3 Tryk på RETURN .
	Manuel indstilling	Indstiller de digitale kanaler manuelt. Denne funktion er tilgængelig, når "Aut. programindstilling" er angivet til "Egen Antenne". 1 Tryk på talknapperne for at indtaste det kanalnummer, du vil indstille, og tryk derefter på  . 2 Når de tilgængelige kanaler er fundet, skal du trykke på  for at vælge den kanal, du vil gemme, og tryk derefter på  . 3 Tryk på  for at vælge det kanalnummer, hvor du vil gemme den nye kanal, og tryk derefter på  . Gentag ovenstående fremgangsmåde for at indstille andre kanaler.
Digital opsætning	Undertekst opsætning	Undertekst-indstilling Når det er indstillet til "Hørehæmmet", vises der visuel hjælp til hørehandicappede sammen med underteksterne (når sådan visuel hjælp er tilgængelig). Sprog i undertekster Gør det muligt for dig at vælge sprog til underteksterne.

Lyd opsætning	Lydtype	Skifter til udsendelsen for hørehandicappede, når du vælger "Hørehæmmet".
	Lydsprog	Angiver det sprog, der skal benyttes til et program. Nogle digitale kanaler kan udsende lyd på flere sprog for et program.
	Lydbeskrivelse	Giver lydbeskrivelse (fortælling) af visuel information, når sådan information er tilgængelig.
	Miksningsniveau	Indstiller udgangsniveauer for tv'ets hovedlyd og lydbeskrivelse.
Radio-display	Viser skærmtapetet, når der lyttes til en radioudsendelse. Du kan vælge skærmtapetets farve eller få vist en tilfældig farve. Tryk på en vilkårlig knap for at annullere skærmtapetet midlertidigt.	
Børnelås	Angiver en aldersbegrænsning for visning eller optagelse af programmer. For at få vist eller optage programmer, der er klassificeret til en højere alder end den, du angiver, skal du indtaste den korrekte pinkode.	
	<ol style="list-style-type: none"> 1 Tryk på talknapperne for at indtaste pinkoden. Hvis du ikke allerede har angivet en pinkode, vises skærmen til angivelse af pinkode. Følg instruktionerne under "PIN-kode" nedenfor. 2 Tryk på / for at vælge aldersbegrænsningen, eller vælg "Ingen" (for ingen begrænsning), og tryk derefter på . 3 Tryk på RETURN. 	
PIN-kode	Sådan indstilles en pinkode for første gang <ol style="list-style-type: none"> 1 Tryk på talknapperne for at indtaste en pinkode. 2 Tryk på RETURN. Sådan ændres PIN-koden <ol style="list-style-type: none"> 1 Tryk på talknapperne for at indtaste pinkoden. 2 Tryk på talknapperne for at indtaste en ny pinkode. 3 Tryk på RETURN. <ul style="list-style-type: none"> • PIN-koden 9999 accepteres altid. 	
Teknisk opsætning	Auto Service opdatering	Gør det muligt for tv'et at registrere og gemme nye digitale tjenester, når de bliver tilgængelige.
	Download af software	Gør det muligt for tv'et at modtage gratis softwareopdateringer automatisk gennem den eksisterende antenne eller det eksisterende kabel (når de gøres tilgængelige). Vi anbefaler, at du til enhver tid benytter indstillingen "Til".
	Systemoplysninger	Viser den aktuelle softwareversion samt signalniveauet.
	Tidszone	Gør det muligt at vælge den tidszone, du befinder dig i, manuelt, hvis den ikke er den samme som standardtidszonen for dit land/område.

Auto sommertid Angiver, om der automatisk skal skiftes mellem sommertid og vintertid.













Fra: Viser tiden i overensstemmelse med den tidsforskel, der er angivet under "Tidszone".

Til: Skifter automatisk mellem sommertid og vintertid i overensstemmelse med kalenderen.

CA-modulopsætning Giver dig adgang til en betalings-tv-tjeneste, når du har købt et CAM-kort (Conditional Access Module) og et visningskort. På side 22 kan du se placeringen af stikket til  (PCMCIA).

Yderligere oplysninger

Specifikationer

Modelnavn	KDL-40S40xx/ 40U40xx	KDL-40V4000/ 40V42xx	KDL-46V4000/ 46V42xx	KDL-52V4000/ 52V42xx	
System					
Panelsystem	LCD-panel (flydende krystal)				
Tv-system	Analog: Afhængigt af dit valg for land/område: B/G/H, D/K, L, I Digital: DVB-T/DVB-C				
Farve-/videosystem	Analog: PAL, SECAM, NTSC 3.58, 4.43 (kun videoindgang) Digital: MPEG-2 MP@ML/HL				
Kanaldækning	Analog: VHF: E2-E12/UHF: E21-E69/CATV: S1-S20/HYPER: S21-S41 D/K: R1-R12, R21-R69/L: F2-F10, B-Q, F21-F69/I: UHF B21-B69 Digital: VHF/UHF				
Lydeffekt	10 W + 10 W				
Indgangs/udgangsstik					
Antenne/kabel	75 ohm eksternt stik til VHF/UHF				
 AV1	21-bens scartstik (CENELEC-standard) herunder lyd-/videoindgang, RGB-indgang og tv-lyd-/videoindgang.				
 AV2 (SmartLink)	21-bens scartstik (CENELEC-standard) herunder lyd-/videoindgang, RGB-indgang, S-videoindgang, valgfri lyd-/videoindgang og SmartLink-interface.				
 COMPONENT IN	Understøttede formater: 1080p, 1080i, 720p, 576p, 576i, 480p, 480i Y: 1 Vp-p, 75 ohm, 0,3 V negativ synk/Pb/Cb: 0,7 Vp-p, 75 ohm/ Pr/Cr: 0,7 Vp-p, 75 ohm				
 COMPONENT IN	Lydingang (phono-stik)				
HDMI IN 1, 2, 3	Video: 1080/24p, 1080p, 1080i, 720p, 576p, 576i, 480p, 480i Lyd: Tokanals lineær PCM: 32, 44,1 og 48 kHz, 16, 20 og 24 bit Analog lydindgang (mini-jackstik) (Kun HDMI IN 2) PC-indgang (se side 37)				
 AV3	Videoindgang (phono-stik)				
 AV3	Lydingang (phono-stik)				
 DIGITAL AUDIO OUT (OPTICAL) (undtagen for KDL-40S40xx/40U40xx)	Digitalt optisk stik				
	Lydudgang (phono-stik)				
 PC IN	PC-indgang (D-sub 15-punkt) (se side 37) G: 0,7 Vp-p, 75 ohm, negativ Sync-on-Green/B: 0,7 Vp-p, 75 ohm/ R: 0,7 Vp-p, 75 ohm/HD: 1-5 Vp-p/VD: 1-5 Vp-p  PC-lydingang (mini-jackstik)				
	Stik til hovedtelefoner				
	CAM-åbning (Conditional Access Module)				
Strøm og andet					
Strømkraft	220 V – 240 V AC, 50 Hz				
Skærmstørrelse (målt diagonalt)	40 tommer (Ca. 101,6 cm)	40 tommer (Ca. 101,6 cm)	46 tommer (Ca. 116,8 cm)	52 tommer (Ca. 132,2 cm)	
Skærmopløsning	1.920 punkter (vandret) × 1.080 linjer (lodret)				
Strømforsøg i	"Hjemme"/ "Standard"-tilstand	175 W	175 W	215 W	222 W
	"I butik"/ "Kraftig"-tilstand	197 W	197 W	238 W	249 W
Strømforsøg i standby*	0,19 W				

Modelnavn		KDL-40S40xx/ 40U40xx	KDL-40V4000/ 40V42xx	KDL-46V4000/ 46V42xx	KDL-52V4000/ 52V42xx
Mål (Ca.) (b x h x d)	med bordstanderen	99,7 x 69,1 x 27,9 cm	98,6 x 68,4 x 27,9 cm	112,0 x 78,2 x 30,7 cm	126,2 x 87,1 x 34,7 cm
	uden bordstanderen	99,7 x 64,4 x 11,0 cm	98,6 x 64,6 x 11,0 cm	112,0 x 74,2 x 11,5 cm	126,2 x 82,9 x 11,9 cm
Vægt (Ca.)	med bordstanderen	23,0 kg	21,5 kg	29,0 kg	38,0 kg
	uden bordstanderen	20,0 kg	18,5 kg	25,0 kg	32,0 kg
Medfølgende tilbehør		Se "1: Kontrol af tilbehør" på side 4.			
Ekstraudstyr		SU-WL500 Beslag til vægmontering/SU-FL300M tv-fod			SU-WL500 Beslag til vægmontering

* Den angivne standby-strømforsyning kommer, når TV-apparatet har afsluttet de nødvendige interne procedurer.

Design og specifikationer kan ændres uden varsel.

Oversigtskort over PC-indgangssignal for PC

Opløsning				Vandret frekvens (kHz)	Lodret frekvens (Hz)	Standard
Signaler	Vandret (pixel)	x	Lodret (linje)			
VGA	640	x	480	31,5	60	VESA
	640	x	480	37,5	75	VESA
	720	x	400	31,5	70	VGA-T
SVGA	800	x	600	37,9	60	VESA-retningslinjer
	800	x	600	46,9	75	VESA
XGA	1024	x	768	48,4	60	VESA-retningslinjer
	1024	x	768	56,5	70	VESA
	1024	x	768	60,0	75	VESA
WXGA	1280	x	768	47,4	60	VESA
	1280	x	768	47,8	60	VESA
	1280	x	768	60,3	75	
	1360	x	768	47,7	60	VESA
SXGA	1280	x	1024	64,0	60	VESA



- PC-indgangen på dette tv understøtter ikke Sync-on-Green eller Composite Sync.
- PC-indgangen på dette tv understøtter ikke interlaced signaler.
- Dette tv's PC-indgang understøtter signaler i ovenstående diagram med en lodret frekvens på 60 Hz. For andre signaler vises meddelelsen "NO SYNC".

Oversigtskort over PC-indgangssignal for HDMI IN 1, 2, 3



Opløsning				Vandret frekvens (kHz)	Lodret frekvens (Hz)	Standard
Signaler	Vandret (pixel)	x	Lodret (linje)			
VGA	640	x	480	31,5	60	VESA
SVGA	800	x	600	37,9	60	VESA-retningslinjer
XGA	1024	x	768	48,4	60	VESA-retningslinjer
WXGA	1280	x	768	47,4	60	VESA
WXGA	1280	x	768	47,8	60	VESA
SXGA	1280	x	1024	64,0	60	VESA

Fejlfinding

Kontroller, om indikatoren  (standby) blinker rødt.







Når (standby)-indikatoren blinker

Selvdiagnosefunktionen er aktiveret.

- 1 Tæl, hvor mange gange -indikatoren (standby) blinker mellem hver pause på to sekunder. Indikatoren blinker f.eks. tre gange, slukkes i to sekunder, og blinker derefter igen tre gange.
- 2 Tryk på  på tv'et for at slukke det, tag netledningen ud af forbindelse, og fortæl forhandleren eller Sony-servicecentret, hvordan indikatoren blinker (antallet af blink).

Når -indikatoren (standby) ikke blinker

- 1 Læs punkterne i skemaerne nedenfor.
- 2 Hvis problemet stadig opstår, skal tv'et repareres af autoriserede teknikere.

Problem	Forklaring/løsning
Billede	
Der er intet billede (skærmen er mørk) og ingen lyd.	<ul style="list-style-type: none">• Kontroller antenne/kabelforbindelsen.• Slut tv'et til stikkontakten, og tryk på  på tv'et.• Hvis indikatoren  (standby) lyser rødt, skal du trykke på .
Der er ikke noget billede eller menuoplysninger fra udstyr, der er sluttet til scart-stikket, på skærmen.	<ul style="list-style-type: none">• Tryk på  for at få vist oversigten over tilsluttet udstyr, og vælg derefter den ønskede indgang.• Kontroller forbindelsen mellem ekstraudstyret og tv'et.
Der vises ekkobilleder eller dobbeltbilleder.	<ul style="list-style-type: none">• Kontroller antenne/kabelforbindelsen.• Kontroller antennens placering og retning.
Kun sne og støj på skærmen.	<ul style="list-style-type: none">• Kontroller, om antennen er knækket eller bøjet.• Kontroller, om antennen er udslidt (tre til fem år ved normal brug, et til to år, hvis den benyttes i nærheden af havet).
Billedet er forvrænget (der vises stiplede linjer eller striber).	<ul style="list-style-type: none">• Sørg for, at tv'et ikke står i nærheden af elektriske støjkluder, f.eks. biler, motorcykler, hårtørrere eller andet optisk udstyr.• Når du installerer ekstraudstyret, skal du sørge for, at der er afstand mellem ekstraudstyret og tv'et.• Kontroller antenne/kabelforbindelsen.• Hold tv'ets antenne/kabel på afstand af andre tilslutningskabler.
Der er støj i billedet eller lyden, når du ser en tv-kanal.	<ul style="list-style-type: none">• Indstil "AFT" (Automatic Fine Tuning) for at opnå bedre billedmodtagelse (side 32).
Meget små sorte prikker og/eller lyse prikker på skærmen.	<ul style="list-style-type: none">• Skærmen består af pixel. Det er ikke en fejl, at der vises meget små sorte og/eller lyse prikker (pixel) på skærmen.
Billedomridset er forvrænget.	<ul style="list-style-type: none">• Vælg "Auto" i "Film-tilstand" (side 28).
Billedet vises ikke i farver.	<ul style="list-style-type: none">• Vælg "Nulstil alt" (side 26).
Billedet fra udstyr, der er tilsluttet til  COMPONENT IN-stikkene, vises ikke i farver, eller det vises med ujævn farve.	<ul style="list-style-type: none">• Kontroller forbindelsen til  COMPONENT IN-stikkene, og se efter, om kablerne sidder korrekt i de respektive stik.

Problem	Forklaring/løsning
Lyd	
Billedet er pænt, men der er ingen lyd.	<ul style="list-style-type: none"> • Tryk på \triangleleft +/- eller \otimes (Dæmp). • Kontroller, om "Højttaler" er indstillet til "TV-højttaler" (side 30). • Når der benyttes HDMI-indgang med Super Audio-cd- eller dvd-lyd, vil DIGITAL AUDIO OUT (OPTICAL) muligvis ikke udsende lydsignaler.
Kanaler	
Du kan ikke vælge den ønskede kanal.	<ul style="list-style-type: none"> • Skift mellem digital og analog tilstand, og vælg den ønskede digitale/analoge kanal.
Nogle kanaler er tomme.	<ul style="list-style-type: none"> • Kanalen er kun for kodet-/abonnementsservice. Abonner på betalings-tv-tjenesten. • Kanalen bruges kun til data (intet billede og ingen lyd). • Kontakt tv-selskabet for at få transmissionsoplysninger.
Du kan ikke se digitale kanaler.	<ul style="list-style-type: none"> • Kontakt en lokal montør for at finde ud af, om der er digitale transmissioner i dit område. • Opgrader til en antenne med større forstærkning.
Generelt	
Tv'et slukker automatisk (det skifter til standby).	<ul style="list-style-type: none"> • Kontroller, om "Sleeptimer" er aktiveret, eller bekræft indstillingen "Varighed" for "Aut. tænd-indstillinger" (side 28). • Tv'et skifter automatisk til standby, hvis der ikke modtages noget signal, og hvis der ikke udføres nogen betjening i tv-tilstanden i 10 minutter.
Tv'et tændes automatisk.	<ul style="list-style-type: none"> • Kontroller, om "Aut. tænd-indstillinger" er aktiveret (side 28).
Nogle indgangskilder kan ikke vælges.	<ul style="list-style-type: none"> • Vælg "AV-indstillinger", og annuller "Udelad"-indstillingen for indgangskilden (side 30).
Fjernbetjeningen virker ikke.	<ul style="list-style-type: none"> • Udskift batterierne.
Du kan ikke tilføje en kanal til listen med favoritter.	<ul style="list-style-type: none"> • Der kan gemmes op til 999 kanaler på listen med favoritter.
HDMI-udstyr vises ikke på "HDMI-enhedsliste".	<ul style="list-style-type: none"> • Kontroller, at udstyret er kompatibelt med HDMI-betjening.
Du kan ikke vælge "Fra" i "Kontrol til HDMI".	<ul style="list-style-type: none"> • Hvis du har tilsluttet et lydsystem, der er kompatibelt med HDMI-betjening, kan du ikke vælge "Fra" i denne menu. Hvis du vil flytte lydudgangen til tv-højttaleren, skal du vælge "TV-højttaler" i menuen "Højttaler" (side 30).
Ikke alle kanaler er indstillet til kabel.	<ul style="list-style-type: none"> • Se på support-webstedet for at få oplysninger om kabeludbydere. http://support.sony-europe.com/TV/DVBC/

Johdanto

Kiitos, että olet hankkinut tämän Sony tuotteen. Lue tämä käyttöohje huolellisesti ennen television käytön aloittamista. Säilytä käyttöohje myöhempiä tarvetta varten.

Huomautuksia digitaalitelevision toiminnasta

- Digitaalitelevision (**DVB**) liittyvät toiminnot ovat käytettävissä vain maissa ja alueilla, joissa toimii yhteensopiva DVB-C (MPEG2) -kaapelipalvelu. Tarkista paikalliselta myyjältä, että asuinalueesi on DVB-T-signaalin peittoalueella, tai kysy palveluntarjoajalta, onko sen DVB-C-kaapelipalvelu yhteensopiva tämän television kanssa.
- Palveluntarjoaja voi veloittaa kaapelipalveluistaan tai vaatia, että noudatat sen asettamia ehtoja ja sääntöjä.
- Tämä televisio on DVB-T- ja DVB-C-määrittysten mukainen, mutta yhteensopivuutta tulevien digitaalisten DVB-T-antennilähetysten ja digitaalisten DVB-C-kaapelilähetysten kanssa ei taata.
- Jotkin digitaalitelevision toiminnot eivät ehkä ole käytettävissä eräissä maissa tai alueilla. DVB-C-kaapeli ei ehkä toimi oikein eräiden palveluiden kanssa.

Yhteensopivien kaapelipalveluiden tarjoajien luettelo on tukisivustollasi:

<http://support.sony-europe.com/TV/DVBC/>

Tavaramerkit

DVB is a registered trademark of the DVB Project

Valmistettu BBE Sound, Inc:n lisenssillä. Lisenssinhaltija on BBE Sound, Inc. ja tuote on jonkun tai useamman seuraavassa mainitun Yhdysvaltain patentin alainen: 5510752, 5736897. BBE ja BBE-symboli ovat BBE Sound, Inc:n rekisteröityjä tuotemerkkejä.

Valmistettu Dolby Laboratoriesin lisenssillä. ”Dolby” ja kaksois-D-symboli ovat Dolby Laboratoriesin tavaramerkkejä.

HDMI, HDMI-logo ja High-Definition Multimedia Interface -nimi ovat HDMI Licensing LLC:n tavaramerkkejä tai rekisteröityjä tavaramerkkejä.

”BRAVIA” ja BRAVIA ovat Sony Corporationin tavaramerkkejä.

BBE VIVA
HD3D Sound

V I R T U A L
DOLBY
SURROUND

HDMI™
HIGH-DEFINITION MULTIMEDIA INTERFACE

- Tässä ohjekirjassa käytetyissä kuvissa esiintyy KDL-40V4000, ellei toisin mainita.
- Mallin nimessä oleva ”xx” tarkoittaa kahta numeroa, jotka kuvaavat ulkonäköä tai väriä.

Sisällysluettelo

Aloituspöytä	4
Turvallisuusohjeita.....	9
Varotoimenpiteet	10
Kaukosäädin ja television säätimet/merkkivalot.....	12
Television katselu	
Television katselu	16
Digitaalisen ohjelmaoppaan (EPG) käyttö DV3	18
Digitaalisen Suosikkiluettelon DV3 käyttäminen	20
Lisälaitteiden käyttäminen	
Lisälaitteiden kytkentä	21
Television liitetystä muusta laitteesta tulevan kuvan katselu	23
BRAVIA Syncin (HDMI-ohjauksen) käyttäminen	24
Valikkotoimintojen käyttö	
Valikoissa liikkuminen	25
Television asetusvalikko	26
Lisätietoja	
Tekniset tiedot	35
Vianmääritys	37

DV3 : vain digitaalisille kanaville

Ennen kuin otat television käyttöön, lue ”Turvallisuusohjeita” (sivu 9). Säilytä tämä käyttöohje tulevaa tarvetta varten.

1: Varusteiden tarkistaminen

Verkkovirtajohto (tyyppi C-6) * (1)

Jalusta (1) ja ruuvit (4)

Kaukosäädin RM-ED013 (1)

AA-kokoiset paristot (tyyppi R6) (2)

* Ferriittirenkaita ei saa poistaa.

Paristojen asettaminen kaukosäätimeen

Avaa kansi työntämällä ja nostamalla sitä.

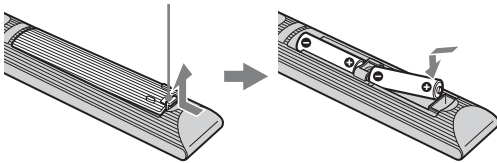

2: Telineen kiinnittäminen (paitsi mallissa KDL-52V4000/52V42xx)

1

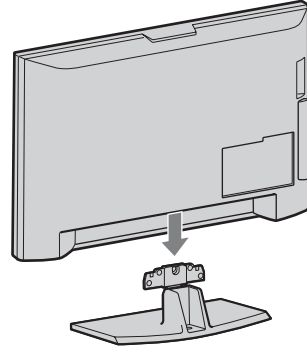

2 KDL-46V4000/46V42xx/40V4000/40V42xx

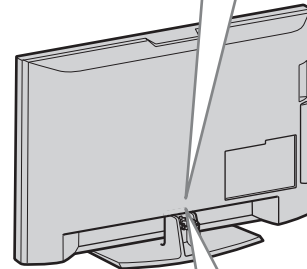
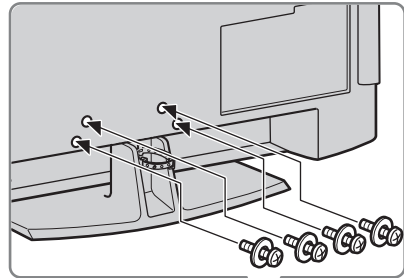

KDL-40S40xx/40U40xx

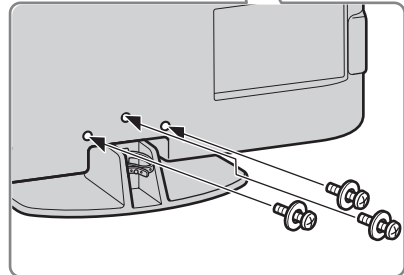

- Jos käytät sähköruuvitalttaa, aseta kiristysmomentiksi noin 1,5 N·m (15 kgf·cm).

3: Antennin/digisovittimen/ tallentimen (esim. DVD- tallentimen) kytkeminen

Digisovittimen/tallentimen (esim. DVD-
tallentimen) kytkeminen SCART-kaapelilla

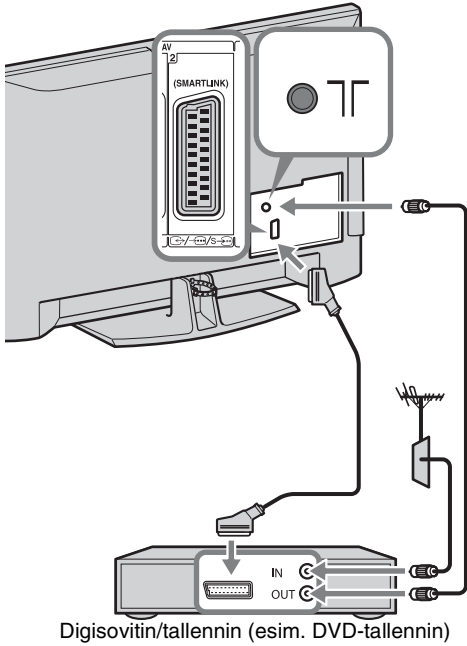

Digisovittimen/tallentimen (esim. DVD-
tallentimen) kytkeminen HDMI-kaapelilla

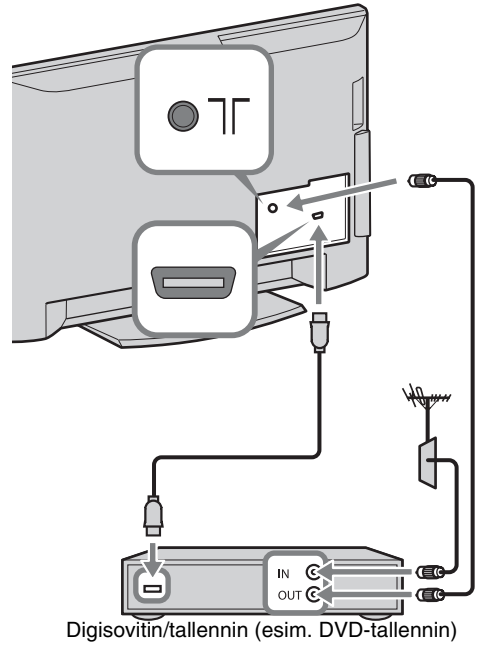

4: Television kaatumisen estäminen

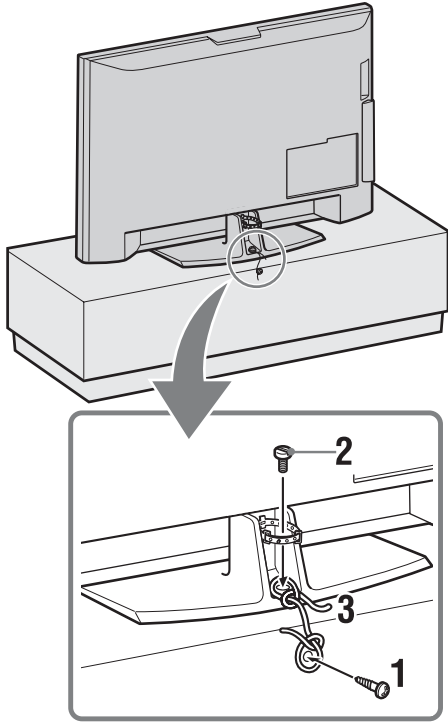

- 1 Kierrä puuruuvi (läpimitta 4 mm, lisävaruste) tv-jalustaan.
- 2 Kierrä koneruuvi (M5 × 12, lisävaruste) television ruuvinreikään.
- 3 Kiinnitä puuruuvi ja koneruuvi toisiinsa vahvalla narulla.

5: Johtojen niputtaminen

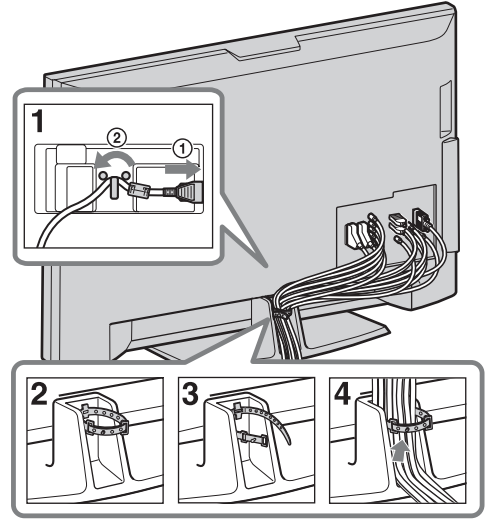

6: Käyttökuntoon asetus

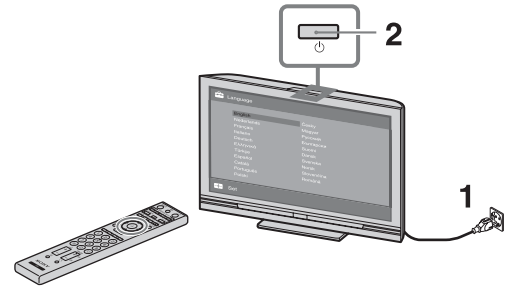

3



4

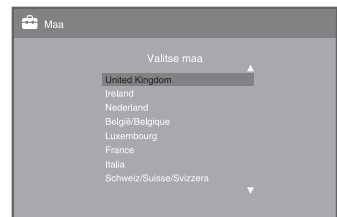
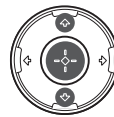

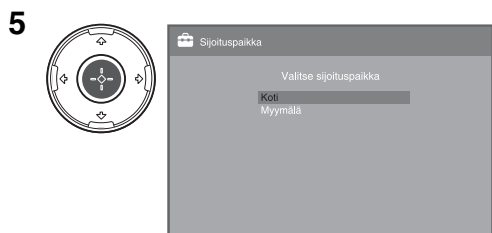

Valitse ”Koti”, niin saat parhaat TV-asetukset käytettäessä TV:tä kotona.

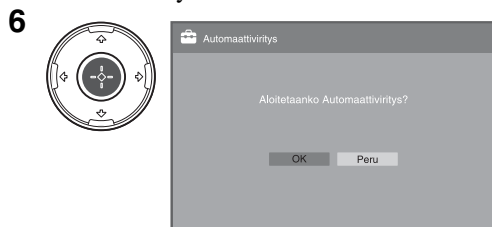

Varmista, että antenni on kytketty.

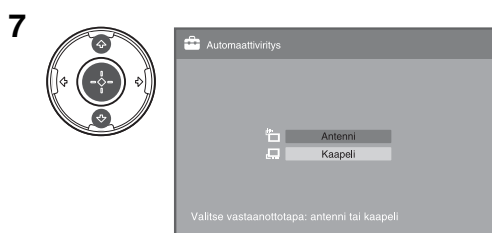

Kun valitset ”Kaapeli”, sinun kannattaa valita ”Pikahaku” pikaviritystä varten. Aseta ”Taajuus” ja ”Verkon tunnus” kaapelipalvelun tarjoajan antamien ohjeiden mukaisesti. Jos ”Pikahaku” ei löydä yhtään kanavaa, valitse ”Täydellinen haku” (vaikka se voi kestää aika kauan). Yhteensopivien kaapelipalveluiden tarjoajien luettelo on tukisivustolla: <http://support.sony-europe.com/TV/DVBC/>



- Älä paina mitään TV:n tai kaukosäätimen painikkeita, kun saatavana olevia kanavia etsitään.

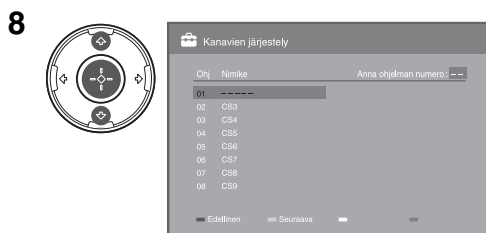

Jos haluat muuttaa analogisten kanavien järjestystä, noudata kohdan ”Kanavien järjestely” ohjeita sivulla 31.

Jos televisio ei pysty vastaanottamaan digitaali-lähettyksiä, ”Kellon asetus” -valikko tulee näkyviin (sivu 28).

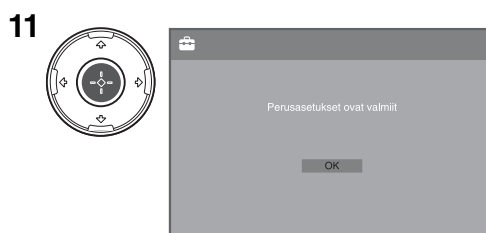
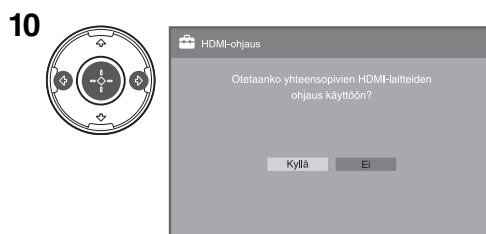
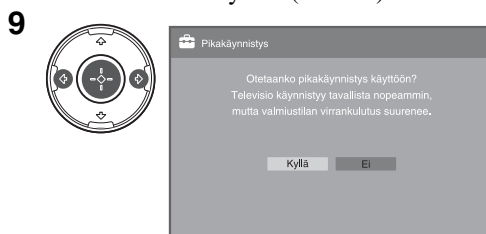

Television katselukulman säätäminen (ei mallissa KDL-40U40xx)

Tämä televisio voidaan säätää alla esitettyihin kulmiin.

Säädä kulmaa vasemmalle tai oikealle (kallistus)

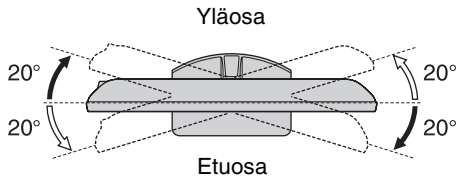

Jalustan irrottaminen televisiosta



- Irrota nuolilla ↑ merkityt ruuvit televisiosta.
- Älä irrota jalustaa missään muussa tapauksessa kuin television seinälle asentamista varten.

KDL-52V4000/52V42xx/46V4000/46V42xx/
40V4000/40V42xx

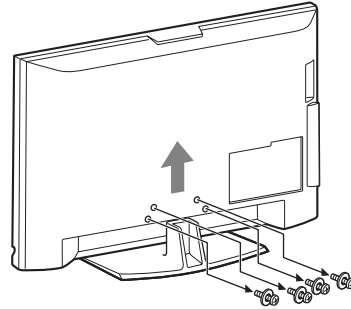

KDL-40S40xx/40U40xx

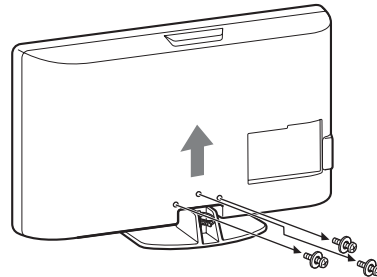

Turvallisuus- ohjeita

Asennus ja käyttö

Noudata television asennuksessa ja käytössä seuraavia ohjeita välttääksesi tulipalon tai sähköiskun vaaran tai laitteen vaurioitumisen ja/tai henkilövahingot.

Asennus

- Televisio on sijoitettava helposti käsillä olevan verkkopistorasian lähelle.
- Sijoita televisio tukevalle ja vaakasuoralle alustalle.
- Seinäasennuksen saa suorittaa ainoastaan asiantunteva huoltohenkilöstö.
- Turvallisuussyistä on erittäin tärkeää käyttää Sonyn varusteita:
 - KDL-52V4000/52V42xx:
 - Seinäasennusteline SU-WL500
 - KDL-46V4000/46V42xx/40V4000/40V42xx/40S40xx/40U40xx:
 - Seinäasennusteline SU-WL500
 - Televisiojalusta SU-FL300M
- Kiinnitä kiinnityskoukut televisioon seinäasennustelineen mukana toimitetuilla ruuveilla. Mukana toimitettujen ruuvien pituus on 8-12 mm mittuna kiinnityskoukun kiinnityspinnasta. Ruuvien halkaisija ja pituus vaihtelevat riippuen seinäasennustelineen mallista. Muiden kuin mukana toimitettujen ruuvien käyttö voi aiheuttaa vaurioita television sisäosiin, television putoamisen tai muuta vahinkoa.

8 mm - 12 mm

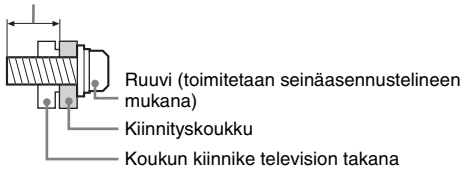

Laitteen kuljettaminen ja siirtäminen

- Irrota kaikki kaapelit ennen television siirtämistä.
- Suurikokoisen television siirtämisessä tarvitaan vähintään kaksi henkilöä.
- Kun siirrät laitetta käsin, kannattele sitä viereisen kuvan mukaisesti. Älä paina LCD-näytön pintaa.
- Kun nostat tai siirrät televisiota, tartu siihen tukevasti pohjasta.
- Älä altista laitetta iskuille tai liialliselle tärinälle kuljetuksen aikana.
- Kun toimitat television huoltoon tai kun kuljetat sitä muuton yhteydessä, pakkaa laite alkuperäiseen pakkaukseen ja suojaa se alkuperäisillä pakkauksimateriaaleilla.

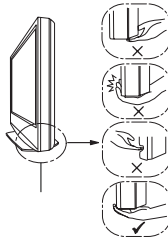
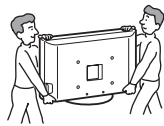

Muista pitää kiinni näyttöpaneelin pohjasta - ei sen etupuolelta. Älä tartu kaltevasta kohdasta. Älä tartu läpinäkyvästä pohjaosasta.

Ilmanvaihto

- Älä peitä television ilmanvaihtaukkoja tai työnnä mitään kotelon sisään.
- Jätä television ympärille tilaa alla olevan kuvan mukaisesti.
- Sonyn seinäasennustelineen käyttäminen on erittäin suositeltavaa riittävän ilmankierron varmistamiseksi.

Asennus seinälle

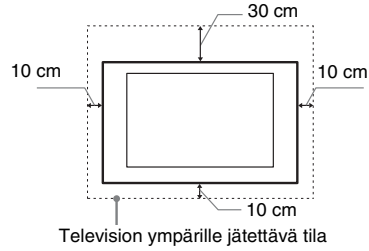

Asennus jalustalle

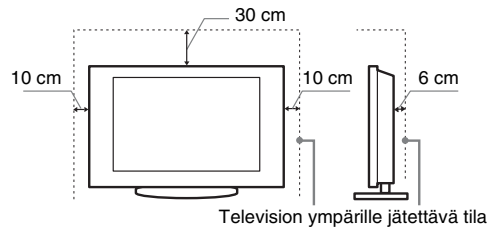

- Noudata seuraavia ohjeita varmistaaksesi asianmukaisen ilmanvaihdon ja estääksesi lian tai pölyn kerääntymisen:
 - Älä asenna televisiota takaosan varaan, ylösalaisin, takaperin tai sivuttain.
 - Älä sijoita televisiota hyllyn, maton tai vuoteen päälle tai kaapin sisälle.
 - Älä peitä televisiota millään tekstiilillä tai muilla vastaavilla, esimerkiksi verhoilla tai sanomalehdellä jne.
 - Älä asenna televisiota alla olevien kuvien mukaisesti.

Ilmankierto estynyt.

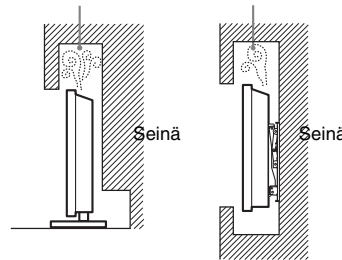

Verkkovirtajohto

- Noudata verkkovirtajohtoon ja pistorasian käsittelyssä seuraavia ohjeita välttääksesi tulipalon tai sähköiskun vaaran, laitteen vaurioitumisen ja/tai henkilövahingot:
- Käytä ainoastaan Sonyn verkkovirtajohtoa. Älä käytä muiden valmistajien johtoja.
 - Työnnä pistoke kunnolla pistorasiaan.
 - Television saa kytkeä ainoastaan verkkovirtaan 220-240 V AC.
 - Irrota verkkovirtajohto pistorasiasta kaapeleiden asennuksen ajaksi turvallisuuden vuoksi. Varo kompastumasta kaapeleihin.
 - Irrota verkkovirtajohto pistorasiasta ennen kuin teet mitään toimenpiteitä televisiolle tai siirrät sitä.
 - Pidä verkkovirtajohto etäällä lämmönlähteistä.
 - Irrota pistoke pistorasiasta ja puhdista se säännöllisin väliajoin. Jos pistoke on pöyryinen ja siihen tiivistyy kosteutta, sen eriste voi vaurioitua ja seurauksena voi olla tulipalo.

Huom.

- Älä käytä television mukana toimitettua verkkovirtajohtoa minkään muun laitteen verkkoliitännässä.
- Älä purista, taivuta tai kierrä verkkovirtajohtoa voimakkaasti. Johtimet voivat paljastua tai rikkoutua.
- Älä tee muutoksia verkkovirtajohtoon.
- Älä aseta raskaita esineitä verkkovirtajohdon päälle.
- Kun irrotat pistokkeen pistorasiasta, älä vedä johdosta.
- Älä kytke liian montaa laitetta samaan pistorasiaan.
- Älä käytä vääranlaista pistorasiaa.

Kielletyt käyttötavat

Älä asenna tai käytä televisiota seuraavassa kuvatuissa paikoissa, ympäristöissä tai tilanteissa. Seurauksena voi olla toimintahäiriöitä, jotka aiheuttavat tulipalon, sähköiskun, laitteen vaurioitumisen ja/ tai henkilövahinkoja.

Kielletyt sijoituspaikat:

Ulkotilat (suora auringonpaiste), merenranta, laiva tai muu alus, ajoneuvon sisällä, terveydenhoitolaitokset, epävakaat sijoituspaikka, altistus vedelle, sateelle, kosteudelle tai savulle.

Kielletty ympäristö:

Kuuma, kostea ja hyvin pölyinen ympäristö; paikat, joissa hyönteisiä voi mennä television sisälle tai joissa televisio voi joutua alttiiksi tärinälle; tulenarkojen esineiden läheisyys (kynttilät jne.). Television päälle ei saa tiputtaa tai roiskuttaa mitään nesteitä eikä sen päälle saa laittaa nesteillä täytettyjä esineitä (esim. kukkamaljakkoa).

Kielletyt tilanteet:

Älä käytä televisiota kostein käsin tai jos television suojapaneeli on irrotettu. Älä käytä televisiota sellaisten lisälaitteiden kanssa, jotka eivät ole valmistajan valtuuttamia. Irrota television virtapistoke ja antennin pistoke pistorasiasta ukkosmyrskyn aikana.

Särkymisen vaara:

- Älä heitä mitään televisiota kohti. Näytön lasi voi särkyä iskun voimasta ja aiheuttaa vakavia vahinkoja.
- Jos television näytön pintaan tulee vaurioita, älä koske siihen ennen kuin olet irrottanut virtajohdon pistorasiasta. Sähköiskun vaara.

Kun televisiota ei käytetä

- Jos et käytä televisiota useaan päivään, kytke se irti verkkovirrasta ympäristö- ja turvallisuussyistä.
- Televisio ei kytkeydy kokonaan irti verkkovirrasta, kun se kytketään pois päältä virtakytkimellä. Kytke televisio kokonaan irti verkkovirrasta irrottamalla pistoke verkkopistorasiasta.
- Huomaa kuitenkin, että joissakin televisioissa voi olla toimintoja, jotka toimiakseen edellyttävät television olevan valmiutilassa.

Lasten turvallisuus

- Älä anna lasten kiivetä television päälle.
- Pidä kaikki varusteet poissa lasten ulottuvilta, jotta lapset eivät vahingossa nieläise pikkuesineitä.

Toimintaohjeet ongelmatilanteissa

Sammuta televisio ja irrota pistoke pistorasiasta välittömästi, jos joku seuraavassa kuvattu ongelma esiintyy.

Toimita televisio tarkastettavaksi valtuutettuun huoltoon jälleenmyyjän tai Sonyn huoltokeskuksen kautta.

Ongelmatilanteet:

- Verkkovirtajohto on vaurioitunut.
- Pistoke ei ole sopiva.
- Televisio on vaurioitunut putoamisen, iskun tai törmäyksen vuoksi.
- Television sisään on päässyt nestettä tai esineitä.

Varotoimenpiteet

Television katseleminen

- Katsele televisiota kohtuullisessa valaistuksessa, sillä katselu heikossa valaistuksessa tai pitkän aikaa rasittaa silmiä.
- Säädä äänenvoimakkuus kuulokkeita käyttäessäsi riittävän pieneksi, sillä suuri äänenvoimakkuus voi vahingoittaa kuuloa.

LCD-näyttö

- LCD-näyttö on valmistettu pitkälle kehitetyn teknologian mukaisesti, ja siinä on tehokkaita pikseleitä vähintään 99,99 %. LCD-näytössä voi näkyä jatkuvasti mustia pisteitä tai kirkkaita valopisteitä (punainen, sininen tai vihreä). Tämä on LCD-näytön normaali ominaisuus eikä siis merkki viasta.
- Älä paina tai raaputa näytön pintaa äläkä laita mitään esineitä television päälle. Kuva voi muuttua epätasaiseksi tai LCD-näyttö voi vahingoittua.
- Jos televisiota käytetään kylmässä paikassa, kuvaan saattaa tulla vääristymiä tai kuva voi tummua. Tämä ei ole merkki viasta. Nämä ilmiöt häviävät lämpötilan noustessa.
- Jos näyttöön jätetään liikkumaton kuva pitkäksi ajaksi, näyttöön saattaa jäädä jälkikuva. Sen pitäisi kuitenkin kadota jonkin ajan kuluttua.
- Näytön ja kotelon lämpeneminen television käytön aikana on normaalia.
- LCD-näyttö sisältää pienen määrän nestekiteitä. Jotkin tässä televisiossa käytetyt loisteputket sisältävät myös elohopeaa. Noudata paikallisia jätehuoltomääräyksiä.

Television näytön pinnan ja kotelon käsitteleminen ja puhdistaminen

Irrota televisioon kytketty virtajohto pistorasiasta aina ennen television puhdistusta.

Noudata seuraavia ohjeita välttääksesi vahingoittamasta kotelon tai näytön pintaa.

- Pyyhi pöly varovasti näytön pinnasta tai kotelosta pehmeällä liinalla. Jos pöly ei lähde pois helposti, pyyhi näyttö pehmeällä liinalla, joka on kostutettu laimealla pesuaineliuoksella.
- Älä käytä hankaustyynyjä, hapanta tai emäksistä pesuainetta, hankausjauhetta tai liuotinta, kuten alkoholia, bensiiniä tai tinneriä, tai hyönteismyrkkyä. Tällaisten aineiden käyttö tai pitkäaikainen kosketus kumin tai vinylin kanssa voi vahingoittaa näytön ja kotelon pintaa.
- Kun säädät television katselukulmaa, siirrä laitetta varovasti, jotta se ei irtoa tai luiskahda pois pöytäjalustalta.

Lisälaitteet

Pidä kaikki sähkömagneettista säteilyä aiheuttavat lisävarusteet tai laitteet poissa television läheltä. Sähkömagneettinen säteily voi aiheuttaa häiriöitä kuvaan ja/tai kohinaa.

Paristot

- Tarkista oikea polariteetti asentaessasi paristoja.
- Älä käytä yhdessä erityyppisiä paristoja tai uusia ja vanhoja paristoja.
- Hävitä käytetyt paristot ympäristöystävällisellä tavalla. Joissakin maissa paristojen hävittämiseen liittyy määräyksiä. Kysy neuvoa jätehuoltokeskuksesta.
- Käsittele kaukosäädintä varovasti. Varo pudottamasta sitä tai astumasta sen päälle. Älä myöskään kaada mitään nestettä kaukosäätimen päälle.
- Älä laita kaukosäädintä lämmönlähteen lähelle tai suoraan auringonvaloon. Älä myöskään pidä sitä kosteassa huoneessa.

Television käytöstäpoisto ja hävittäminen



Käytöstä poistetun sähkö- ja elektroniikkalaitteen hävitys (Euroopan Unioni ja muiden Euroopan maiden keräysjärjestelmät)

Symboli , joka on merkitty Tuotteeseen tai sen pakkaukseen, osoittaa, että tätä tuotetta ei saa käsitellä talousjätteenä. Tuote on sen sijaan luovutettava sopivaan sähkö- ja elektroniikkalaitteiden kierrätyksestä huolehtivaan keräyspisteeseen. Tämän tuotteen asianmukaisen hävittämisen varmistamisella autetaan estämään sen mahdolliset ympäristöön ja terveyteen kohdistuvat haittavaikutukset, joita voi aiheutua muussa tapauksessa tämän tuotteen epäasianmukaisesta jätekäsittelystä. Materiaalien kierrätys säästää luonnonvaroja. Tarkempia tietoja tämän tuotteen kierrättämisestä saat paikallisilta ympäristöviranomaisilta.



Käytöstä poistettujen paristojen hävitys (koskee Euroopan unionia sekä muita Euroopan maita, joissa on erillisiä keräysjärjestelmiä)

Tämä symboli paristossa tai sen pakkauksessa tarkoittaa, ettei paristoa lasketa normaalkiksi kotitalousjätteeksi. Varmistamalla, että paristo poistetaan käytöstä asiaan kuuluvalla tavalla, estetään mahdollisia negatiivisia vaikutuksia luonnolle ja ihmisten terveydelle, joita paristojen väärä hävittäminen saattaa aiheuttaa. Materiaalien kierrätys auttaa säästämään luonnonvaroja. Mikäli tuotteen turvallisuus, suorituskyky tai tietojen säilyminen vaatii, että paristo on kiinteästi kytketty laitteeseen, tulee pariston vaihto suorittaa valtuutetun huollon toimesta. Jotta varmistetaan, että käytöstä poistettu tuote käsitellään asianmukaisesti, tulee tuote viedä käytöstä poistettujen sähkö- ja elektroniikkalaitteiden vastaanottopisteeseen. Muiden paristojen osalta tarkista käyttöohjeesta miten paristo irroitetaan tuotteesta turvallisesti. Toimita käytöstä poistettu paristo paristojen vastaanottopisteeseen. Lisätietoja tuotteiden ja paristojen kierrätyksestä saa paikallisilta viranomaisilta, jäteyhtiöistä tai liikkeestä, josta tuote on ostettu.

Tämän tuotteen valmistaja on Sony Corporation, 1-7-1 Konan Minato-ku Tokyo, 108-0075 Japani. Tuotteen turvallisuuden ja EMC hyväksyjä on Sony Deutschland GmbH, Hedelfinger Strasse 61, 70327 Stuttgart, Saksa. Kaikissa tuotteen huolto- tai takuuasioissa ottakaa yhteys valtuutettuun Sony huoltoon.

Kaukosäädin ja television säätimet/merkkivalot

Kaukosäädin ja television säätimet

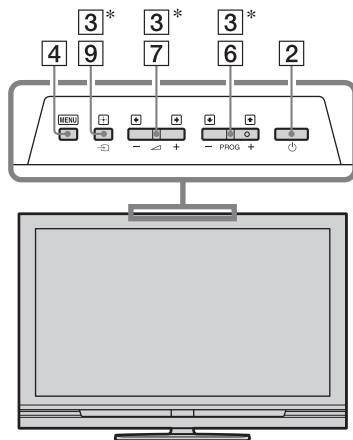
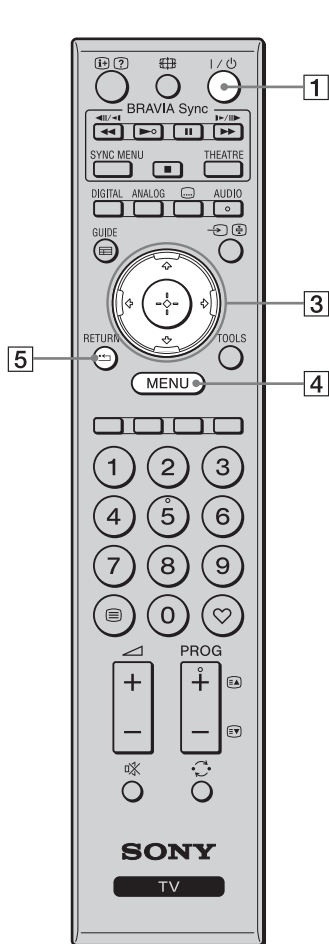

Television painikkeet toimivat samalla tavoin kuin kaukosäätimen painikkeet.

* Television valikossa nämä painikkeet toimivat kuin



- Numero 5, , **PROG +** ja **AUDIO** -painikkeissa on nysty. Kohopisteistä on apua televisiota käytettäessä.

Painike	Kuvaus
1 (TV:n valmiustila)	Kytke tai katkaise valmiustilassa olevan television virta painamalla tätä.
2 (Virta)	Kytke tai katkaise television virta painamalla tätä. • Jos et halua television kuluttavan yhtään sähköä, katkaise virta ja irrota sitten virtajohto pistorasiasta.
3	Siirrä kuvaruudun kohdistinta painamalla . Valitse/vahvista korostettu vaihtoehto painamalla .
4 MENU	Avaa television valikko painamalla tätä (sivu 25).
5 RETURN /	Palaa valikon edelliseen näyttöön painamalla tätä.

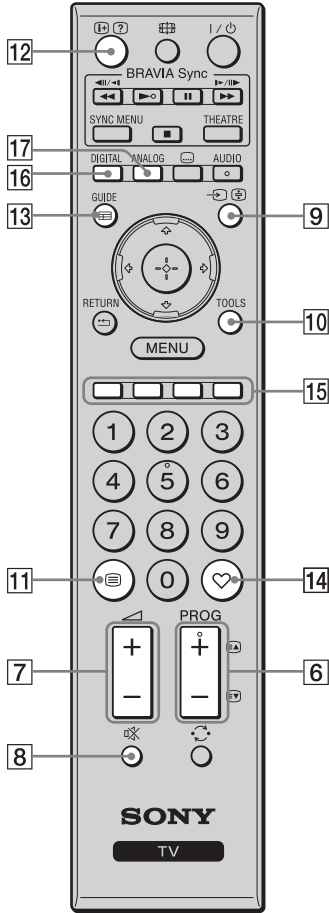

6 PROG +/-  	TV-tilassa: Valitse seuraava kanava painamalla (+) tai edellinen kanava painamalla (-). Teksti-TV-tilassa: Valitse seuraava sivu painamalla () tai edellinen sivu painamalla ().
7  +/- (Voimakkuus)	Säädä äänenvoimakkuutta painamalla tätä.
8  (mykistys)	Mykistä ääni painamalla tätä. Palauta ääni painamalla uudelleen.  • Jos televisio on valmiustilassa ja haluat katsella televisiota ilman ääntä, paina tätä painiketta.
9   (ohjelmäläh- teen valinta/ tekstin pito)	TV-tilassa: Tuo televisioon kytkettyjen laitteiden luettelo näkyviin painamalla tätä (sivu 23). Teksti-TV-tilassa: Pidä nykyinen sivu näkyvissä painamalla tätä.
10 TOOLS	Tuo tätä painamalla näkyviin luettelo, jossa on "PAP" (sivu 23), "PIP" (sivu 23), "Laiteohjaus" tai joidenkin asetusvalikkojen pikatoimintoja (sivu 26). Käytä "Laiteohjaus" -valikkoa, kun käyttämäsi laite on yhteensopiva HDMI-ohjauksen kanssa. Luettelon vaihtoehdot vaihtelevat tulolähteen mukaan.
11  (Teksti)	Tuo näkyviin tekstitietoja painamalla tätä (sivu 16).
12   (tiedot/ tekstin paljastus)	Digitaalisessa tilassa: Näyttää katseltavan ohjelman tarkat tiedot. Analogisessa tilassa: Näyttää tietoja, kuten käytössä olevan kanavan numeron ja kuvasuhteen. Teksti-TV-tilassa (sivu 16): Tuo esiin piilotettuja tietoja (esim. tietovisan vastaukset).
13 GUIDE /  (EPG)	Tuo näkyviin sähköinen ohjelmaopas (EPG) painamalla tätä (sivu 18).
14  (Suosikki)	Tuo näkyviin luomasi digitaalinen suosikkiluettelo painamalla tätä (sivu 20).
15 Värilliset painikkeet	Kun värilliset painikkeet ovat käytettävissä, kuvaruutuun tulee käyttöopas. Käynnistä valittu toiminto käyttöoppaan mukaisesti (sivu 17, 18, 20).
16 DIGITAL	Näytä viimeksi katseltu digitaalinen kanava painamalla tätä.
17 ANALOG	Näytä viimeksi katseltu analoginen kanava painamalla tätä.

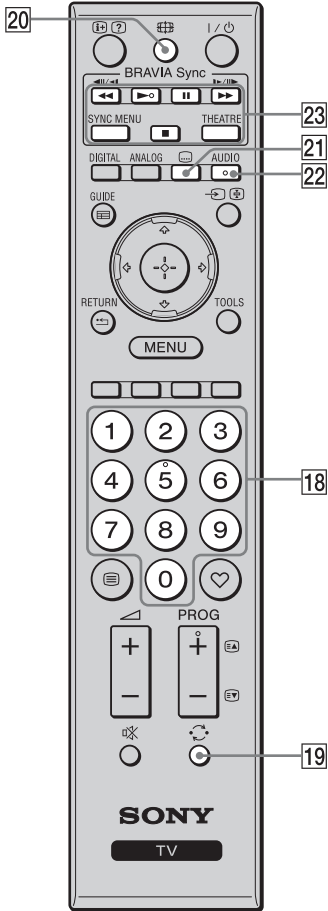

- | | |
|-----------------------|---|
| 18 Numeropainikkeet | TV-tilassa: Valitse kanava painamalla näitä. Jos kanavan numero on 10 tai suurempi, anna toinen ja kolmas numero nopeasti peräkkäin.
Teksti-TV-tilassa: Anna sivunumero painamalla näitä. |
| 19 (Edellinen kanava) | Pala viimeksi (yli viisi sekuntia) katseltuun kanavaan painamalla tätä. |
| 20 (Kuvatila) | Vaihda kuvasuhde painamalla tätä (sivu 17). |
| 21 (Tekstitysasetus) | Tuo näkyviin ”Tekstityksen asetukset” -valikko painamalla tätä (sivu 33) (vain digitaalisissa tilassa). |
| 22 AUDIO | Analogisissa tilassa: Vaihda kaksoisäänitila painamalla tätä (sivu 27).
Digitaalisissa tilassa: Avaa ”Äänikieli” -valikko painamalla tätä (sivu 33). |
| 23 BRAVIA Sync | <p>◀◀/▶▶/ ▶▶/■: Voit ohjata televisioon kytkettyjä BRAVIA Sync-yhteensopivia laitteita.</p> <p>SYNC MENU: Näyttää kytketyn HDMI-laitteen valikon. Kun katsellaan muista laitteista tulevaa kuvaa tai televisio-ohjelmaa, ”HDMI-laittevalinnat” tulee näyttöön tätä painiketta painettaessa.</p> <p>THEATRE: Voit asettaa Teatteri-tilan päälle tai pois. Kun Teatteri-tila asetetaan päälle, paras mahdollinen äänen laatu (jos televisio on kytketty äänentoistojärjestelmään HDMI-kaapelilla) ja kuvan laatu filmipohjaista sisältöä varten asetetaan automaattisesti.</p> <p>💡</p> <ul style="list-style-type: none"> • Jos televisio kytketään pois päältä, myös Teatteri-tila kytkeytyy pois. <p>✍️</p> <ul style="list-style-type: none"> • HDMI-ohjaus (BRAVIA Sync) on käytettävissä vain silloin, kun kytkeydyssä Sony-laitteessa on BRAVIA Sync-logo tai se on yhteensopiva HDMI-ohjauksen kanssa. |

Merkkivalot

KDL-52V4000/52V42xx/46V4000/
46V42xx/40V4000/40V42xx

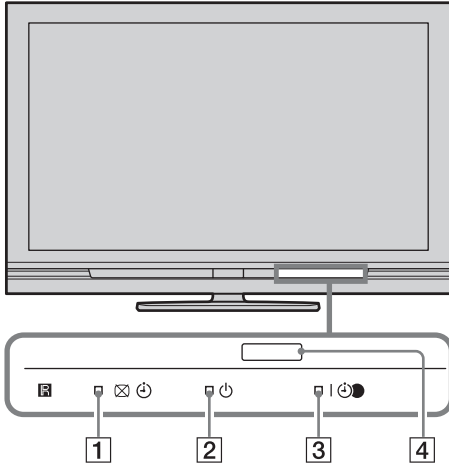

KDL-40S40xx/40U40xx

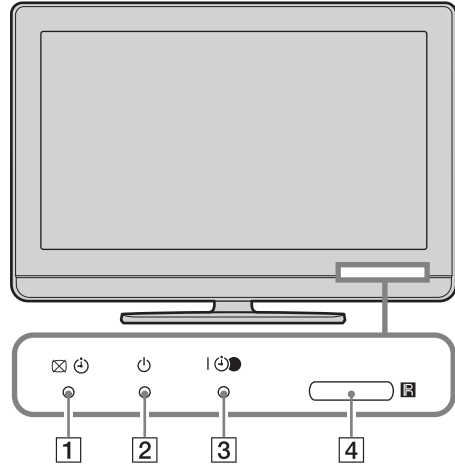

Merkkivalo	Kuvaus
1 — Kuva pois/ajastin	Palaa vihreänä, kun valitaan ”Kuva pois” (sivu 28). Palaa oranssina, kun ajastin asetetaan (sivu 28).
2 — Valmiustila	Palaa punaisena, kun televisio on valmiustilassa.
3 — Virta/ajastettu tallennus	Palaa vihreänä, kun television virta on kytketty. Palaa oranssina, kun ajastettu tallennus on asetettu (sivu 18). Palaa punaisena ajastetun tallennuksen aikana.
4 Kaukosäädinsignaalin tunnistin	Vastaanottaa infrapunasignaalin kaukosäätimeltä. Älä peitä vastaanotinta millään esineellä. Muuten vastaanotin ei ehkä toimi oikein.



- Varmista ennen virtajohdon irrottamista pistorasiasta, että televisio on kokonaan sammutettu. Jos virtajohto irrotetaan pistorasiasta television ollessa päällä, merkkivalo voi jäädä päälle tai televisioon voi tulla vika.

Tietoja kuvaruudun käyttöoppaasta



Käyttöopas

Esimerkki: Paina tai **RETURN** (katso kohtaa **3** tai **5** sivulla 12).

Käyttöoppaassa on ohjeita television käyttämisestä kaukosäätimen avulla. Se näkyy kuvaruudun alaosassa. Käytä käyttöoppaassa esitettyjä kaukosäätimen painikkeita.

Television katselu

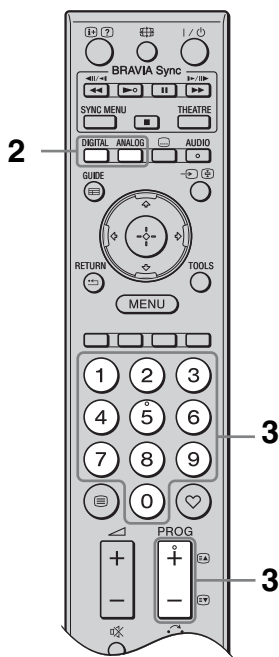
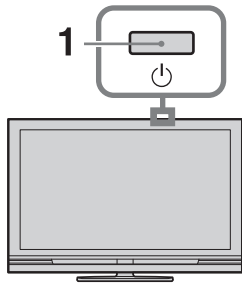

- 1** Kytke televisioon virta painamalla television -painiketta.

Kun televisio on valmiustilassa (television etupaneelissa oleva (valmius) -merkkivalo palaa punaisena), kytke televisio päälle painamalla kaukosäätimen -painiketta.

- 2** Paina **DIGITAL** siirtyäksesi digitaaliseen tilaan tai **ANALOG** siirtyäksesi analogiseen tilaan.

Kanavavalikoima vaihtelee käytettävän tilan mukaan.

- 3** Paina numeropainikkeita tai painikkeita **PROG +/-** televisiokanavan valitsemiseksi.

Jos valitset numeropainikkeilla kanavan, jonka numero on 10 tai suurempi, anna toinen ja kolmas numero nopeasti peräkkäin.

Jos haluat valita digitaalisen ohjelman käyttämällä sähköistä ohjelmaopasta (EPG), katso sivua 18.

Digitaalisessa tilassa

Informaatiotaulu voi näkyä jonkin aikaa. Taulussa voi olla seuraavat kuvakkeet.

- : Radiopalvelu
- : Salattu/Tilauspalvelu
- : Ääni saatavilla useilla kielillä
- : Tekstitys saatavilla
- : Tekstitys kuulovammaisille saatavilla
- : Nykyisen ohjelman suosittelu alaikäraja (vaihtelee 4 - 18)
- : Katselun esto
- (punainen): Valittuna oleva ohjelma tallennetaan

Lisätoiminnot

Kun haluat	Tee näin
Siirtyä ohjelmatietoihin (vain analogisessa tilassa)	Paina . Kun haluat valita analogisen kanavan, paina /. Paina sitten .
Käyttää digitaalisia suosikkeja (vain digitaalisessa tilassa)	Paina . Lisätietoja on sivulla 20.

Teksti-TV:n käyttö

Paina . Joka kerta, kun painat , näyttö vaihtuu seuraavassa järjestyksessä: Teksti → Teksti ja televisiokuva → Ei tekstiä (poistu tekstipalvelusta)
Voit valita haluamasi sivun numeronäppäimillä tai painikkeilla /.
Voit pysäyttää haluamasi sivun painamalla .
Voit tuoda piilotetut tiedot näkyviin painamalla .



- Kun tekstisivun alareunassa näkyy neljä värillistä vaihtoehtoa, voit vaihtaa sivua nopeasti ja helposti (pikateksti). Pääset haluamallasi sivulle painamalla vastaavaa väripainiketta.

Kuvasuhteen vaihtaminen manuaalisesti

Valitse haluamasi kuvasuhde painelemalla .

Smart*

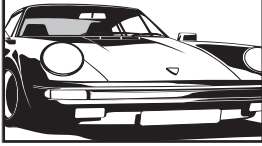

Näyttää 4:3-kuvasuhteiset lähetykset laajakuvavaikutelmaa jäljitellen. Toiminto venyttää 4:3-kuvaa niin, että se täyttää koko ruudun.

4:3

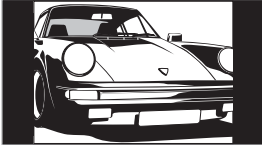

Näyttää perinteiset 4:3-lähetykset (esim. muut kuin laajakuvalähetykset) oikeissa mittasuhteissa.

Laaja

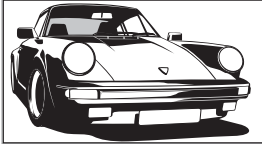

Näyttää laajakuvalähetykset (16:9) oikeissa mittasuhteissa.

Zoom*

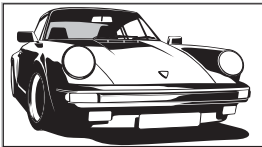

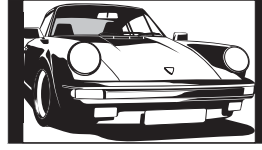

Näyttää elokuva-lähetykset (letterbox-muoto) oikeissa mittasuhteissa.

14:9*



Näyttää 14:9-lähetykset oikeissa mittasuhteissa. Sen vuoksi ruudussa näkyy mustat reunukset.

* Osa kuvasta voi rajautua pois ylä- ja alareunasta. Voit säätää kuvan pystysuuntaista sijaintia. Siirrä kuvaa ylös tai alas painamalla / (esim. tekstityksen lukemista varten).



- Kun valitset ”Smart”, osa kuvan ylä- tai alareunan tekstistä ei ehkä näy. Säädä tässä tilanteessa ”Pystykoko” -asetusta ”Kuva-asetukset” -valikossa (sivu 29).
- Kuvasuhteita ”4:3” ja ”14:9” ei voi valita HD-signaalilähteen kuviksi.



- Kun ”Autom. kuvasuhde” -asetus (sivu 29) on ”Päällä”, televisio valitsee automaattisesti lähetykseen parhaiten sopivan tilan.
- Jos 720p-, 1080i- tai 1080p-kuvassa näkyy mustat reunat, säädä sitä valitsemalla ”Smart” tai ”Zoom”.

Digitaalisen ohjelmaoppaan (EPG) käyttö **DVB***

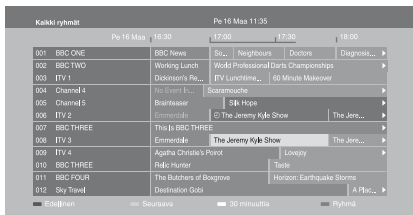

Digitaalinen ohjelmaopas (EPG)

- 1 Paina digitaalitilassa **GUIDE**.
- 2 Tee haluamasi toiminto seuraavan taulukon tai näytön mukaisesti.

* Tämä toiminto ei ehkä ole käytettävissä kaikissa maissa/alueilla.

Kun haluat	Tee näin
Katsella ohjelmaa	Valitse ohjelma painamalla ja paina sitten .
Kytkeä EPG:n pois päältä	Paina GUIDE .
Lajitella ohjelmatiedot luokituksen perusteella – Luokitusluettelo	<ol style="list-style-type: none">1 Paina sinistä painiketta.2 Valitse luokka painamalla ja paina sitten . Saatavilla olevia luokituksia ovat: ”Kaikki ryhmät”: Sisältää kaikki saatavilla olevat kanavat. Ohjelman nimi (esim. ”Uutiset”): Sisältää kaikki valittuun luokkaan kuuluvat kanavat.
Asettaa tallennettavan ohjelman – Ajustettu tallennus	<ol style="list-style-type: none">1 Valitse ohjelma, jonka haluat tallentaa, painamalla ja paina sitten .2 Paina tehdäksesi valinnan ”Ajustettu tallennus”.3 Aseta television ja tallentimen ajastimet painamalla . Ohjelman tietojen vieressä näkyy -symboli (punainen). Television etupaneelin merkkivalo palaa oranssina. • Voit suorittaa yllä esitetyt vaiheet, vaikka tallennettava ohjelma olisi jo alkanut.
Asettaa ruudulla automaattisesti näkyvän ohjelman sen alkaessa – Muistutus	<ol style="list-style-type: none">1 Valitse tuleva ohjelma, jonka haluat katsoa, painamalla ja paina sitten .2 Paina tehdäksesi valinnan ”Muistutus”. Paina sitten . Ohjelman tietojen vieressä näkyy -symboli. Television etupaneelin merkkivalo palaa oranssina. • Jos siirät television valmiustilaan, sen virta kytkeytyy automaattisesti ohjelman alkaessa.
Asettaa tallennettavan ohjelman ajan ja päivämäärän – Manuaalinen ajastettu tallennus	<ol style="list-style-type: none">1 Paina .2 Paina tehdäksesi valinnan ”Manuaalinen ajastettu tallennus”. Paina sitten .3 Valitse päivämäärä painamalla . Paina sitten .4 Aseta aloitus- ja lopetus aika samalla tavalla kuin vaiheessa 3.5 Valitse kanava painamalla . Paina sitten .6 Aseta television ja tallentimen ajastimet painamalla . Television etupaneelin merkkivalo palaa oranssina.

Kun haluat	Tee näin
Peruuttaa tallennuksen/muistutuksen – Ajastinlista	1 Paina ⊕ . 2 Paina ↔ tehdäksesi valinnan ”Ajastinlista”. Paina sitten ⊕ . 3 Valitse peruutettava ohjelma painamalla ↔ . Paina sitten ⊕ . 4 Paina ↔ tehdäksesi valinnan ”Peruuta ajastin”. Paina sitten ⊕ . Näytöllä pyydetään vahvistamaan, haluatko peruuttaa ohjelman. 5 Paina ↔ tehdäksesi valinnan ”Kyllä”. Paina sitten ⊕ .



- Voit määrittää ajastetun tallennuksen television kautta vain silloin, kun kytketty tallennin on SmartLink-yhteensopiva. Liitetyn tallentimen tyyppin mukaan tämä asetus ei kuitenkaan ole välttämättä käytettävissä, vaikka tallennin olisi SmartLink-yhteensopiva. Lisätietoja on tallentimen käyttöohjeissa.
- Kun tallennus on alkanut, televisio voidaan siirtää valmiustilaan. Sitä ei pidä kuitenkaan sammuttaa kokonaan, koska tällöin tallennus peruuntuu.
- Jos ohjelmalle on asetettu ikäraja, näyttöön tulee kehoitus antaa PIN-koodi. Lisätietoja on kohdassa ”Katselun esto” sivulla 34.

Digitaalisen Suosikkiluettelon DV3* käyttäminen



Digitaalinen suosikkiluettelo

Voit määrittää enintään neljä suosikkikanavien luetteloa.

- 1 Paina digitaalillassa ♥.
- 2 Tee haluamasi toiminto seuraavan taulukon tai näytön mukaisesti.

* Tämä toiminto ei ehkä ole käytettävissä kaikissa maissa/alueilla.

Kun haluat	Tee näin
Luoda ensimmäisen suosikkiluettelon	<ol style="list-style-type: none">1 Valitse ”Kyllä” painamalla ⊕.2 Valitse suosikkiluettelo painamalla keltaista painiketta.3 Valitse painikkeilla ⇄/⇄ kanava, jonka haluat lisätä, ja paina sitten ⊕. Suosikkiluetteloon tallennettujen kanavien vieressä näkyy ♥ -symboli.
Katsoa kanavaa	<ol style="list-style-type: none">1 Valitse suosikkiluettelo painamalla keltaista painiketta.2 Valitse kanava painamalla ⇄/⇄ ja paina sitten ⊕.
Lisätä tai poistaa suosikkiluettelon kanavia	<ol style="list-style-type: none">1 Paina sinistä painiketta.2 Valitse muokattava suosikkiluettelo painamalla keltaista painiketta.3 Valitse lisättävä tai poistettava kanava painamalla ⇄/⇄ ja paina sitten ⊕.
Poistaa kaikki kanavat suosikkiluettelosta	<ol style="list-style-type: none">1 Paina sinistä painiketta.2 Valitse muokattava suosikkiluettelo painamalla keltaista painiketta.3 Paina sinistä painiketta.4 Paina ⇄/⇄ tehdäksesi valinnan ”Kyllä”. Paina sitten ⊕.







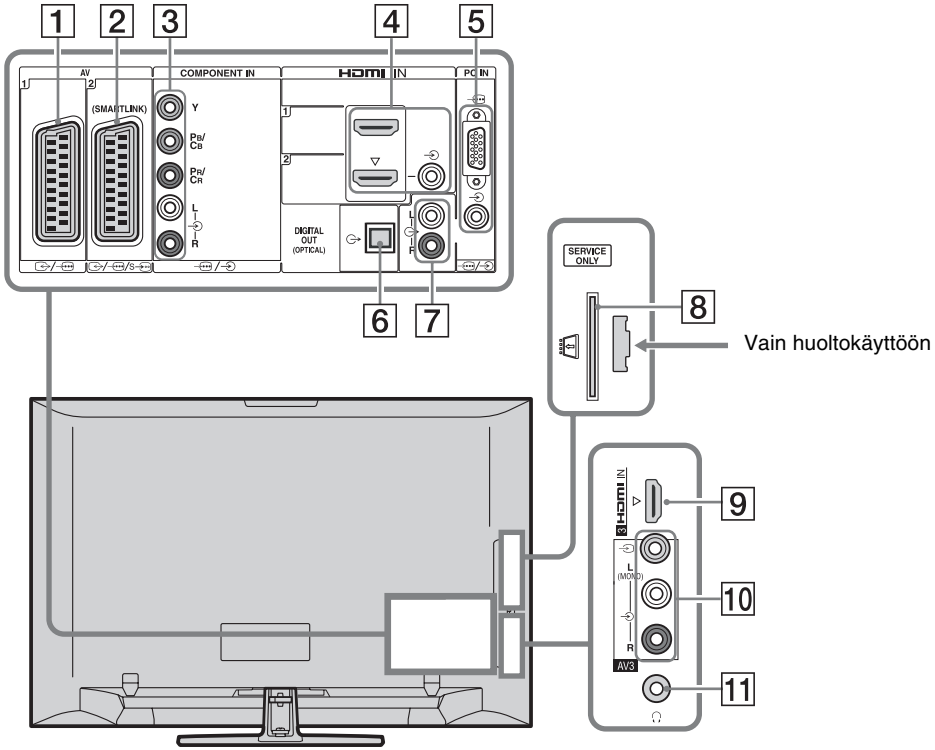







Lisälaitteiden käyttäminen

Lisälaitteiden kytkentä

Televisioon voidaan kytkeä useita erilaisia lisälaitteita.



Liitäntä	Näytössä näkyvä symboli	Kuvaus
1 AV1	AV1	Kun kytket dekooderin, television viritin lähettää siihen sekoitettuja signaaleja. Dekooderi palauttaa signaalit ennalleen ja lähettää ne televisioon.
2 AV2	AV2	SmartLink muodostaa suoran yhteyden television ja tallentimen (esim. DVD-tallentimen) välille.
3 COMPONENT IN	Component	Komponenttvideoliitännät tukevat vain seuraavia videotuloja: 480i, 480p, 576i, 576p, 720p, 1080i ja 1080p.

Liitäntä	Näytössä näkyvä symboli	Kuvaus
4 HDMI IN 1 tai 2	 HDMI 1 tai  HDMI 2	Digitaaliset video- ja äänisignaalit saadaan kytketystä laitteesta.
9 HDMI IN 3	 HDMI 3	Kun kytket HDMI-ohjauksen kanssa yhteensopivan laitteen, tiedonsiirto laitteen kanssa on mahdollinen. Katso tätä tiedonsiirtoasetusta koskevia tarkempia tietoja sivulta 31. Jos laitteessa on DVI-liitäntä, kytke se HDMI IN 2 -liitäntään käyttämällä DVI-HDMI-sovitinta (lisävaruste) ja kytke laitteen äänilähdöt HDMI IN 2 -liitäntöjen äänituloihin.
		 <ul style="list-style-type: none"> HDMI-liitännät tukevat vain seuraavia videotuloja: 480i, 480p, 576i, 576p, 720p, 1080i, 1080p ja 1080/24p. Katso tietokoneen videoliitäntöjä koskevia tietoja sivulta 36. Muista käyttää HDMI-kaapelia, jossa on HDMI-logo. Kun kytket HDMI-ohjauksen kanssa yhteensopivan äänentoistojärjestelmän, muista kytkeä se myös DIGITAL AUDIO OUT (OPTICAL) -liitäntään.
5  /  PC IN	PC	On suositeltavaa käyttää ferriittisydämistä tietokonekaapelia, kuten "Connector, D-sub 15" (julkaisu 1-793-504-11, saatavana Sony'n huoltokeskuksesta) tai vastaavaa.
6 DIGITAL AUDIO OUT (OPTICAL) (ei mallissa KDL-40S40xx/40U40xx)		Käytä optista äänikaapelia.
7 		Voit kuunnella television ääntä kytketystä Hi-Fi-äänentoistojärjestelmästä.
8  CAM (Conditional Access Module)		Mahdollistaa maksu-tv-palveluiden käytön. Katso tarkemmat tiedot CAM-kortin mukana toimitetusta käyttöohjeesta. Jos aiot käyttää CAM-korttia, irrota "valekortti" CAM-lokerosta, katkaise sitten televisiosta virta ja aseta CAM-kortti lokeroon. Kun et käytä CAM-korttia, suosittelemme, että annat "valekortin" olla CAM-lokerossa.
		 <ul style="list-style-type: none"> CAM-korttia ei tueta kaikissa maissa/alueilla. Kysy paikalliselta myyjältä.
10  AV3, ja  AV3	 AV3	Kun kytket monofonisen laitteen, käytä  AV3 L -liitäntää.
11  Kuulokkeet		Voit kuunnella television ääntä kuulokkeilla.

Televisioon liitetystä muusta laitteesta tulevan kuvan katselu

Kytke kytkettyyn laitteeseen virta ja suorita yksi seuraavista toimista.



SCART-liitäntöihin 21-nastaisella SCART-johdolla liitetyt laitteet

Käynnistä toisto liitetystä laitteesta. Laitteesta vastaanotettu kuva ilmestyy television kuvaruudulle.

Automaattisesti virittyvä tallennin

Valitse videokanava painamalla analogisessa tilassa **PROG +/-** tai numeropainikkeita.

Muut laitteet

Tuo kytkettyjen laitteiden luettelo näkyviin painamalla . Valitse haluttu ohjelmälähde painikkeilla  ja paina .

Korostettu vaihtoehto valitaan automaattisesti, jos et tee mitään kahteen sekuntiin painettuasi .

Jos olet määrittänyt signaalilähteeksi ”Ohita” ”AV-esivalinta” -valikossa (sivu 30), se ei näy luettelossa.



- Kun haluat palata normaaliin tv-tilaan, paina **DIGITAL** tai **ANALOG**.



Kahden kuvan katsominen samanaikaisesti – PAP (kuva ja kuva)

Voit katsella ruudulla samanaikaisesti kahta kuvaa (ulkoinen tulo ja televisio-ohjelma). Liitä lisälaitte (sivu 21) ja varmista, että laitteen kuva näkyy ruudulla (sivu 23).



- Tämä toiminto ei ole käytettävissä tietokonetulon ollessa lähtenä.
- Et voi muuttaa kuvien kokoa.
- TV-ohjelman analoginen TV-kuva ei näy, kun ulkoisen tulon kuvassa näytetään AV1, AV2 tai AV3. Voit kuitenkin kuulla analogisen kuvan äänen.

1 Paina **TOOLS**.

2 Paina  tehdäksesi valinnan ”PAP”. Paina sitten .

Liitetyn laitteen kuva näkyy vasemmalla ja televisio-ohjelma näkyy oikealla.

3 Paina numeropainikkeita tai painikkeita **PROG +/-** televisiokanavan valitsemiseksi.

Palaaminen yhden kuvan tilaan

Paina  tai **RETURN**.



- Vihreällä kehystetyn kuvan ääni kuuluu. Voit siirtyä äänelliseen kuvaan painamalla .

Kahden kuvan katsominen samanaikaisesti – PIP (kuva kuvassa)



Voit katsoa ruudulla kahta kuvaa (tietokonetulo ja televisio-ohjelma) samanaikaisesti.

Liitä tietokone (sivu 21) ja varmista, että tietokoneelta tuleva kuva näkyy ruudulla.





- ”Virran hallinta” ei ole käytettävissä PIP-tilassa (sivu 29).

1 Paina **TOOLS**.

2 Paina  tehdäksesi valinnan ”PIP”. Paina sitten .

Kytketyn tietokoneen kuva näkyy täysikokoisena, ja televisio-ohjelma näkyy pienessä ruudussa.

Voit muuttaa televisio-ohjelman sijaintia kuvaruudussa painamalla / .

3 Paina numeropainikkeita tai painikkeita **PROG +/-** televisiokanavan valitsemiseksi.

Palaaminen yhden kuvan tilaan

Paina **RETURN**.



- Voit vaihtaa äänellistä kuvaa valitsemalla ”Äänilähteen vaihto” työkaluvalikosta.

BRAVIA Syncin (HDMI-ohjauksen) käyttäminen

HDMI-ohjauksen ansiosta televisio voi olla yhteydessä kytkettyyn, tämän toiminnon kanssa yhteensopivaan laitteeseen käyttämällä HDMI CEC:tä (Consumer Electronics Control).

Kun esimerkiksi kytket HDMI-ohjauksen kanssa yhteensopivan Sony-laitteen (HDMI-kaapeleilla), voit ohjata niitä yhdessä. Varmista, että kytket laitteet oikein ja määrität tarvittavat asetukset.

HDMI-ohjaus

- Katkaisee kytketystä laitteesta virran automaattisesti, kun televisio siirretään valmiustilaan kaukosäätimellä.
- Kytkee televisioon virran automaattisesti ja valitsee kytkettyä laitetta vastaavan tulon, kun toistaminen laitteella käynnistyy.
- Jos kytket liitetyn äänentoistojärjestelmän päälle television ollessa päällä, äänentoisto siirtyy television kaiuttimista tähän äänentoistojärjestelmään.
- Säättää kytketyn äänentoistojärjestelmän äänenvoimakkuutta (◁ +/-) tai mykistää äänen (⊗).
- Voit ohjata kytkettyä, BRAVIA Sync -logolla varustettua Sony-laitetta television kaukosäätimellä painamalla seuraavia painikkeita:
 - ►/■/II/◀◀/▶▶ ohjaavat kytkettyä laitetta suoraan.
 - **SYNC MENU** näyttävät kytketyn HDMI-laitteen valikon kuvaruudussa. Kun valikko on näkyvässä, voit ohjata sitä painamalla ⏪/⏩/⏴/⏵ ja ⊕.
 - **TOOLS** näyttää tekstin "Laitteohjaus". Ohjaa sitten laitetta valitsemalla "Valikko", "Vaihtoehdot" tai "Sisältöluettelo".
 - Katso laitteen käyttöohjeista, millainen ohjaus on mahdollinen.

HDMI-ohjauksen kanssa yhteensopivan laitteen kytkeminen

Liitä yhteensopiva laite ja televisio HDMI-kaapelilla. Kun kytket äänentoistojärjestelmän, muista kytkeä myös television DIGITAL AUDIO OUT (OPTICAL) -liitäntä äänentoistojärjestelmään käyttämällä optista äänikaapelia (ei malleissa KDL-40S40xx/40U40xx). Lisätietoja on sivulla 21.

HDMI-ohjauksen asetusten määrittäminen

HDMI-ohjauksen asetukset täytyy määrittää sekä televisiossa että kytketyssä laitteessa. Katso televisiopuolen asetukset kohdasta "HDMI-perusasetukset" sivulta 31. Tietoja kytketyn laitteen asetuksista on laitteen käyttöohjeissa.

Valikkotoimintojen käyttö

Valikoissa liikkuminen

Valikkotoimintojen avulla voit käyttää tämän television erilaisia käteviä ominaisuuksia. Voit helposti valita kanavia ja tulolähteitä ja muuttaa television asetuksia.

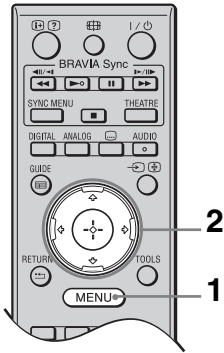

- 1 Paina **MENU**.
- 2 Valitse vaihtoehto painamalla \uparrow/\downarrow ja paina sitten \oplus .

Sulje valikko painamalla **MENU**.

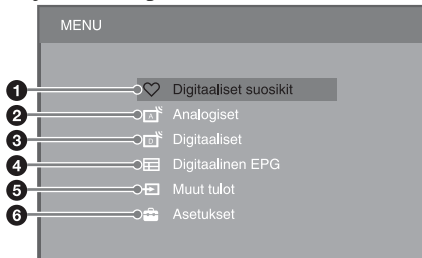

- 1 **Digitaaliset suosikit***
Näyttää Suosikkiluettelon (sivu 20).
- 2 **Analogiset**
Palaa viimeksi katsotulle analogiselle kanavalle.
- 3 **Digitaaliset***
Palaa viimeksi katsotulle digitaaliselle kanavalle.
- 4 **Digitaalinen EPG***
Näyttää digitaalisen ohjelmaoppaan (EPG) (sivu 18).
- 5 **Muut tulot**
Näyttää televisioon kytkettyjen laitteiden luettelon.
 - Jos haluat katsella ulkoisesta laitteesta tulevaa kuvaa, valitse signaalilähde ja paina sitten \oplus .

- Jos haluat valita HDMI-ohjauksen kanssa yhteensopivan laitteen, valitse ”HDMI-laitevalinnat”.

6 Asetukset

Näyttää ”Asetukset” -valikon, jossa tehdään useimmat edistyneet asetukset ja säädöt.

- 1 Valitse vaihtoehto painamalla \uparrow/\downarrow ja paina sitten \oplus .
- 2 Valitse vaihtoehto tai säädä asetusta painamalla $\uparrow/\downarrow/\leftarrow/\rightarrow$ ja paina sitten \oplus .

Tarkempia tietoja on sivuilla 26–34.





- Säädettävissä olevat vaihtoehdot riippuvat tilanteesta. Vaihtoehdot, joita ei voi käyttää, näkyvät harmaina tai eivät näy.

*Tämä toiminto ei ehkä ole käytettävissä joissakin maissa/alueilla.



Television asetusvalikko

Kuva





Kuvatila	Valitsee kuvatilán, kun signaali tulee muusta laitteesta kuin tietokoneesta. ”Kuvatila”-valinnat voivat vaihdella ”Video/digikuvat”-asetuksen mukaan (sivu 28). Jos alkuasetusvaiheessa 5 (sivu 7) valitaan ”Myymäla” (tai ”Koti”), ”Kuvatila”-asetukseksi asetetaan ”Kirkas” (tai ”Vakio”). Kirkas Korostaa kuvan kontrastia ja terävyyttä. (”Myymäla”, katso sivua 7) Vakio Tavanomaisia kuvia varten. Suositellaan kotitarpeita varten. (”Koti”, katso sivua 7) Elokuva Elokuvién katselu. Sopivin katseltaessa televisiota teatterimaisessa ympäristössä. Digikuvat Asettaa parhaan mahdollisen kuvanlaadun valokuvia varten.
Näyttötila	Valitsee näyttötilán, kun signaali tulee tietokoneesta. Video Videokuvia varten. Teksti Tekstiä, kaavioita tai taulukoita varten.
Palautus	Palauttaa kaikki ”Kuva”-asetukset oletusarvoihin lukuun ottamatta asetuksia ”Kuvatila” ja ”Näyttötila”.
Taustavalo	Säätää taustavalon kirkkautta.
Kontrasti	Lisää tai vähentää kuvan kontrastia.
Kirkkaus	Kirkastaa tai himmentää kuvaa.
Värikylläisyys	Lisää tai vähentää värikylläisyyttä.
Värisävy	Lisää tai vähentää vihreitä ja punaisia sävyjä.  <ul style="list-style-type: none">• ”Värisävy”-asetusta voidaan säätää vain käytettäessä NTSC-värisignaalia (esim. yhdysvaltalaisia videonauhoja).
Väriämpötila	Säätää kuvan valkotasapainoa. Kylmä Muuttaa valkoiset sävyt sinertäviksi. Neutraali Muuttaa valkoiset sävyt neutraaleiksi. Lämmin 1/ Lämmin 2 Muuttaa valkoiset sävyt punertaviksi. ”Lämmin 2” tuottaa punertavamman sävyn kuin ”Lämmin 1”.  <ul style="list-style-type: none">• ”Lämmin 1” ja ”Lämmin 2” eivät ole käytettävissä, kun ”Kuvatila”-asetus on ”Kirkas”.
Terävyys	Terävöittää tai pehmentää kuvaa.
Kohinanvaimennus	Vähentää kuvan kohinaa (lumisadetta), kun lähetyssignaali on heikko. Autom. Vähentää kuvan kohinaa automaattisesti (vain analogisessa tv-tilassa). Korkea/Keski/ Matala Muuttaa kohinanvaimennuksen vaikutusta. Pois Poistaa ”Kohinanvaimennus”-toiminnon käytöstä.
MPEG-kohinanvaimennus	Vähentää MPEG-pakattujen videoiden kohinaa.

Lisäasetukset	Mahdollistaa tarkempien ”Kuva” -asetusten määrittämisen. Nämä asetukset eivät ole käytettävissä, kun ”Kuvatila” -asetus on ”Kirkas”.
Kontr.korostuksen lisäaset.	Muuttaa ”Taustavalo”- ja ”Kontrasti” -asetukset mahdollisimman hyvin kuvaruudun kirkkauteen sopiviksi. Tämä asetus vaikuttaa varsinkin tummiin kuviin suurentamalla niiden kontrastia.
Värien elävyys	Tekee väreistä kirkaampia.







Ääni

Äänitehoste	Valitsee äänitilan.
Dynaaminen	Parantaa äänen selkeyttä ja läsnäolon tunnetta ”BBE High definition Sound Systemin” avulla, jotta puhe kuulostaa ymmärrettävämmältä ja musiikki todenmukaisemmalta.
Vakio	Parantaa äänen selkeyttä, erottuvuutta ja läsnäolon tunnetta ”BBE High definition Sound Systemin” avulla.
Selkeä ääni	Muuttaa puheäänien selkeämmäksi.
Dolby Virtual	Jäljittelee monikanavajärjestelmän surround-vaikutelmaa television kaiuttimilla.
BBE ViVA	BBE ViVA Sound tuottaa musiikillisesti täsmällisen ja luonnollisen kolmiulotteisen äänikuvan, joka on HI-Fi-tasoa. BBE parantaa äänen selkeyttä, kun taas BBE:n patentoitu 3D-ääniprosessi laajentaa äänikuvan syvyyttä ja korkeutta. BBE ViVA Sound on yhteensopiva uutisten, musiikin, draamojen, elokuvien, urheilulähetyksen ja kaikkien muiden televisio-ohjelmien sekä tietokonepelien kanssa.  • Jos ”Autom. tasosäätö” -asetus on ”Päällä”, ”Dolby Virtual” -asetukseksi vaihtuu automaattisesti ”Vakio”.
Palautus	Palauttaa kaikki ”Ääni” -asetukset oletusarvoihinsa lukuun ottamatta ”Kaksiääni” -asetusta.
Diskantti	Säätää korkeita ääniä.
Basso	Säätää matalia ääniä.
Tasapaino	Korostaa vasenta tai oikeaa kaiutinta.
Autom. tasosäätö	Pitää kaikkien ohjelmien ja mainosten äänenvoimakkuuden samantasoisena (esim. mainokset ovat usein äänekkäämpiä kuin ohjelmat).
Äänenvoimakk. poikkeama	Säätää jokaisen televisioon kytketyn laitteen äänenvoimakkuuden itsenäisesti.
Kaksiääni	Valitsee, mikä stereo- tai kaksikielilähetyksen äänistä kuuluu kaiuttimista. Stereo/Mono Stereolähetykset. A/B/Mono Kaksikielilähetyksessä ”A” tarkoittaa äänikanavaa 1, ”B” äänikanavaa 2 ja ”Mono” mahdollista monokanavaa.  • Jos televisioon on kytketty toinen laite, valitse ”Kaksiääni” -asetukseksi ”Stereo”, ”A” tai ”B”. • Kun HDMI-liitäntään kytketään ulkoinen laite, ”Kaksiääni” -asetukseksi muuttuu automaattisesti ”Stereo” (paitsi äänituloja käytettäessä).



Ominaisuudet

Pikakäynnistys	Television virta kytkeytyy tavallista nopeammin, kun valmiustilaan siirtämisestä on kulunut alle kaksi tuntia. Valmiustilan virrankulutus on kuitenkin normaalia suurempi.								
Virransäästö	Pienentää television virrankulutusta säätämällä taustavaloa. Kun valitset ”Kuva pois”, kuva katoaa näkyvistä ja television etupaneelin  (Kuva pois) -merkkivalo syttyy vihreänä. Ääni säilyy muuttumattomana.								
Elokuvatila	Parantaa kuvan liikettä toistettaessa filmille kuvattuja DVD- tai videokuvia ja pienentää kuvan epäterävyyttä ja rakeisuutta. Autom. Tekee kuvan liikkeistä tasaisempia kuin alkuperäisessä filmipohjaisessa sisällössä. Käytä normaalisti tätä asetusta. Pois Poistaa ”Elokuvatila” -toiminnon käytöstä.  <ul style="list-style-type: none">• Jos kuvassa on epäsäännöllisiä signaaleja tai liikaa kohinaa, ”Elokuvatila” -asetus kytkeytyy automaattisesti pois, vaikka ”Autom.” olisi valittu.								
Video/digikuvat	Valitsee signaalilähdetä (video tai valokuvatiedot) parhaiten vastaavan kuvanlaatuasetuksen. Video-A Asettaa sopivan kuvanlaadun tulolähteen mukaan (video tai valokuva), kun Sonyn HDMI-tuloa tukeva, ”Video-A”-yhteensopiva laite kytketään suoraan. Video Tuottaa sopivan kuvanlaadun liikkuvaa kuvaa varten. Digikuvat Tuottaa sopivan kuvanlaadun valokuvia varten.  <ul style="list-style-type: none">• Jos kytketty laite ei tue Video-A-tilaa, asetukseksi tulee automaattisesti ”Video”, vaikka ”Video-A” olisi valittu.• ”Video/digikuvat” on käytettävissä vain, jos kyseessä on HDMI- tai komponenttisignaali (1080p ja 1080i).								
Ajastinasetukset	Uniajastin Siirtää television automaattisesti valmiustilaan tietyn ajan kuluttua. Kun ”Uniajastin” on toiminnassa, television etupaneelissa oleva  (ajastin) -merkkivalo palaa oranssina.  <ul style="list-style-type: none">• Kun katkaiset televisiosta virran ja kytket sen takaisin, ”Uniajastin” -asetukseksi vaihtuu ”Pois”.• Ruutuun tulee ilmoitus minuutti ennen television kytketymistä valmiustilaan. Ajastimen tiedot <table><tr><td>Ajastin</td><td>Määrittää, että virta kytkeytyy automaattisesti, kun televisio on valmiustilassa.</td></tr><tr><td>Ajastintila</td><td>Määrittää viikonpäivät, jolloin ajastin kytkee televisioon virran.</td></tr><tr><td>Aika</td><td>Määrittää kellonajan, jolloin ajastin kytkee televisioon virran.</td></tr><tr><td>Kesto</td><td>Määrittää ajan, jonka television virta on kytkettynä ennen paluuta valmiustilaan.</td></tr></table> Kellon asetus Tämän avulla voit säätää kellon käsin. Kun televisio vastaanottaa digitaalisia kanavia, et voi asettaa kelloa manuaalisesti, koska se saa aikamerkin automaattisesti lähetyksen mukana.	Ajastin	Määrittää, että virta kytkeytyy automaattisesti, kun televisio on valmiustilassa.	Ajastintila	Määrittää viikonpäivät, jolloin ajastin kytkee televisioon virran.	Aika	Määrittää kellonajan, jolloin ajastin kytkee televisioon virran.	Kesto	Määrittää ajan, jonka television virta on kytkettynä ennen paluuta valmiustilaan.
Ajastin	Määrittää, että virta kytkeytyy automaattisesti, kun televisio on valmiustilassa.								
Ajastintila	Määrittää viikonpäivät, jolloin ajastin kytkee televisioon virran.								
Aika	Määrittää kellonajan, jolloin ajastin kytkee televisioon virran.								
Kesto	Määrittää ajan, jonka television virta on kytkettynä ennen paluuta valmiustilaan.								

Perusasetukset















Uudelleenasetus	Voit suorittaa alkuasetusten määrittämisen, joka tulisi suorittaa uudelleen, kun otit television käyttöön (sivu 6), sekä valita kielen, maan/alueen ja viritää kaikki kanavat uudelleen. Vaikka olisit määrittänyt asetukset ottaessasi television käyttöön, sinun pitää ehkä muuttaa niitä, jos olet muuttanut toiselle paikkakunnalle tai etsit uusia kanavia.														
Kieli	Määrittää valikkonäyttöjen kielen.														
Kuva-asetukset	<table><tr><td>Kuvasuhde</td><td>Katso ”Kuvasuhteen vaihtaminen manuaalisesti” sivulla 17.</td></tr><tr><td>Autom. kuvasuhde</td><td>Vaihtaa kuvasuhteen automaattisesti lähetysignaalin mukaiseksi. Jos haluat käyttää asetusta, jonka määritit kohdassa ”Kuvasuhde”, valitse ”Pois”.</td></tr><tr><td>Näyttöalue</td><td>Säätää 1080i/p- tai 720p-lähteestä saadun kuvan näyttöaluetta, kun ”Kuvasuhde” -asetus on ”Laaja”. Autom. Jos kyseessä on digitaalilähetyksen, näyttää kuvat lähetyksen suosittelemien asetusten mukaisina. Täyskuva Näyttää alkuperäisen kuva-alueen. Normaali Näyttää kuvat suositellun kokoisina.</td></tr><tr><td>Vaakasiirto</td><td>Säätää kuvan sijaintia vaakasuunnassa.</td></tr><tr><td>Pystysiirto</td><td>Säätää kuvan sijaintia pystysuunnassa, kun ”Kuvasuhde”-valintana on ”Smart”, ”Zoom” tai ”14:9”.  • ”Pystysiirto” ei ole käytettävissä, kun ”Näyttöalue” -asetus on ”Täyskuva”.</td></tr><tr><td>Pystykoko</td><td>Säätää kuvan kokoa pystysuunnassa, kun ”Kuvasuhde”-valintana on ”Smart”, ”Zoom” tai ”14:9”.</td></tr></table>	Kuvasuhde	Katso ”Kuvasuhteen vaihtaminen manuaalisesti” sivulla 17.	Autom. kuvasuhde	Vaihtaa kuvasuhteen automaattisesti lähetysignaalin mukaiseksi. Jos haluat käyttää asetusta, jonka määritit kohdassa ”Kuvasuhde”, valitse ”Pois”.	Näyttöalue	Säätää 1080i/p- tai 720p-lähteestä saadun kuvan näyttöaluetta, kun ”Kuvasuhde” -asetus on ”Laaja”. Autom. Jos kyseessä on digitaalilähetyksen, näyttää kuvat lähetyksen suosittelemien asetusten mukaisina. Täyskuva Näyttää alkuperäisen kuva-alueen. Normaali Näyttää kuvat suositellun kokoisina.	Vaakasiirto	Säätää kuvan sijaintia vaakasuunnassa.	Pystysiirto	Säätää kuvan sijaintia pystysuunnassa, kun ”Kuvasuhde”-valintana on ”Smart”, ”Zoom” tai ”14:9”.  • ”Pystysiirto” ei ole käytettävissä, kun ”Näyttöalue” -asetus on ”Täyskuva”.	Pystykoko	Säätää kuvan kokoa pystysuunnassa, kun ”Kuvasuhde”-valintana on ”Smart”, ”Zoom” tai ”14:9”.		
Kuvasuhde	Katso ”Kuvasuhteen vaihtaminen manuaalisesti” sivulla 17.														
Autom. kuvasuhde	Vaihtaa kuvasuhteen automaattisesti lähetysignaalin mukaiseksi. Jos haluat käyttää asetusta, jonka määritit kohdassa ”Kuvasuhde”, valitse ”Pois”.														
Näyttöalue	Säätää 1080i/p- tai 720p-lähteestä saadun kuvan näyttöaluetta, kun ”Kuvasuhde” -asetus on ”Laaja”. Autom. Jos kyseessä on digitaalilähetyksen, näyttää kuvat lähetyksen suosittelemien asetusten mukaisina. Täyskuva Näyttää alkuperäisen kuva-alueen. Normaali Näyttää kuvat suositellun kokoisina.														
Vaakasiirto	Säätää kuvan sijaintia vaakasuunnassa.														
Pystysiirto	Säätää kuvan sijaintia pystysuunnassa, kun ”Kuvasuhde”-valintana on ”Smart”, ”Zoom” tai ”14:9”.  • ”Pystysiirto” ei ole käytettävissä, kun ”Näyttöalue” -asetus on ”Täyskuva”.														
Pystykoko	Säätää kuvan kokoa pystysuunnassa, kun ”Kuvasuhde”-valintana on ”Smart”, ”Zoom” tai ”14:9”.														
PC-asetukset	<table><tr><td>Kuvasuhde</td><td>Valitsee kuvasuhteen tietokoneesta tulevien kuvien näyttämistä varten. Koko kuva 1 Suurentaa kuvan pystysuunnassa katselualueen täyttäväksi ja säilyttää alkuperäiset mittasuhteet. Koko kuva 2 Suurentaa kuvaa siten, että se täyttää näyttöalueen.</td></tr><tr><td>Palautus</td><td>Palauttaa kaikki PC-näyttöasetukset oletusarvoihinsa.</td></tr><tr><td>Autom. säätö</td><td>Säätää automaattisesti kuvan paikkaa ja vaihetta, kun televisio vastaanottaa tulosignaalin liitettyltä tietokoneelta.  • ”Autom. säätö” ei ehkä toimi hyvin tiettyjen tulosignaalien kanssa. Säädä tällöin käsin ”Vaihe” ja ”Vaakasiirto”.</td></tr><tr><td>Vaihe</td><td>Säätää vaihetta, kun ruutu vilkkuu.</td></tr><tr><td>Sovitus</td><td>Säätää viritystä, kun kuvassa on pystysuoria raitoja.</td></tr><tr><td>Vaakasiirto</td><td>Säätää kuvan sijaintia vaakasuunnassa.</td></tr><tr><td>Virran hallinta</td><td>Siirtää television valmiustilaan, jos signaalia ei vastaanoteta 30 sekuntiin.</td></tr></table>	Kuvasuhde	Valitsee kuvasuhteen tietokoneesta tulevien kuvien näyttämistä varten. Koko kuva 1 Suurentaa kuvan pystysuunnassa katselualueen täyttäväksi ja säilyttää alkuperäiset mittasuhteet. Koko kuva 2 Suurentaa kuvaa siten, että se täyttää näyttöalueen.	Palautus	Palauttaa kaikki PC-näyttöasetukset oletusarvoihinsa.	Autom. säätö	Säätää automaattisesti kuvan paikkaa ja vaihetta, kun televisio vastaanottaa tulosignaalin liitettyltä tietokoneelta.  • ”Autom. säätö” ei ehkä toimi hyvin tiettyjen tulosignaalien kanssa. Säädä tällöin käsin ”Vaihe” ja ”Vaakasiirto”.	Vaihe	Säätää vaihetta, kun ruutu vilkkuu.	Sovitus	Säätää viritystä, kun kuvassa on pystysuoria raitoja.	Vaakasiirto	Säätää kuvan sijaintia vaakasuunnassa.	Virran hallinta	Siirtää television valmiustilaan, jos signaalia ei vastaanoteta 30 sekuntiin.
Kuvasuhde	Valitsee kuvasuhteen tietokoneesta tulevien kuvien näyttämistä varten. Koko kuva 1 Suurentaa kuvan pystysuunnassa katselualueen täyttäväksi ja säilyttää alkuperäiset mittasuhteet. Koko kuva 2 Suurentaa kuvaa siten, että se täyttää näyttöalueen.														
Palautus	Palauttaa kaikki PC-näyttöasetukset oletusarvoihinsa.														
Autom. säätö	Säätää automaattisesti kuvan paikkaa ja vaihetta, kun televisio vastaanottaa tulosignaalin liitettyltä tietokoneelta.  • ”Autom. säätö” ei ehkä toimi hyvin tiettyjen tulosignaalien kanssa. Säädä tällöin käsin ”Vaihe” ja ”Vaakasiirto”.														
Vaihe	Säätää vaihetta, kun ruutu vilkkuu.														
Sovitus	Säätää viritystä, kun kuvassa on pystysuoria raitoja.														
Vaakasiirto	Säätää kuvan sijaintia vaakasuunnassa.														
Virran hallinta	Siirtää television valmiustilaan, jos signaalia ei vastaanoteta 30 sekuntiin.														

AV-asetukset	AV-esivalinta	<p>Antaa sivu- ja takaliitäntöihin kytketyille laitteille nimet. Nimi tulee hetkeksi kuvaruutuun, kun laite valitaan. Voit estää niiden kytkettyjen laitteiden käyttämisen signaalilähteinä, joiden et halua näkyvän kuvaruudussa.</p> <p>1 Valitse haluttu ohjelmälähde painikkeilla / ja paina .</p> <p>2 Valitse haluamasi vaihtoehto painamalla / ja paina sitten .</p>
	Laitteiden nimet	Antaa kytketyille laitteille esimääritetyt nimet.
	Muokkaa:	Voit antaa laitteelle haluamasi nimen. Valitse kirjain tai numero painamalla / ja paina sitten . Toista tätä vaihetta, kunnes nimi on valmis. Valitse sitten "OK" ja paina .
	Ohita	Ohittaa tarpeettomat signaalilähteet.
AV2-tulo		<p>Määrittää signaalin, joka saadaan / / / AV2 -liitännästä. Se on tavallisesti "Autom.".</p> <p>Kytkeyty laite voi kuitenkin olla sellainen, että televisio ei tunnista signaalia oikein, vaikka "Autom." olisi valittu. Jos / / / AV2 -liitäntään kytketystä laitteesta saatava videokuva ei näy oikein, valitse laitteen signaaliksi "Komposiitti", "S-video" tai "RGB".</p>
AV2-lähtö		<p>Määrittää signaalin, joka lähetetään / / / AV2 -liitäntään. Jos kytket / / / AV2 -liitäntään tallentimen tai vastaavan laitteen, voit tallentaa toisesta televisioon kytketystä laitteesta saatavaa signaalia.</p>
	TV	Näyttää tv-lähetyskuvia.
	Autom.	Näyttää kuvaruudussa olevan kuvan (lukuun ottamatta liitännöistä / COMPONENT IN, HDMI IN 1, HDMI IN 2, HDMI IN 3 ja / PC IN saatavia signaaleja).
Kaiutin	Television kaiutin	Ottaa television kaiuttimet käyttöön ja ohjaa television äänen niihin.
	Äänijärjestelmä	<p>Poistaa television kaiuttimet käytöstä ja ohjaa television äänen äänilähtöihin kytkettyyn ulkoiseen äänentoistojärjestelmään.</p> <p>Voit myös ottaa käyttöön kytketyn ja HDMI-ohjauksen kanssa yhteensopivan laitteen sen jälkeen, kun olet määrittänyt sopivat HDMI-ohjausasetukset.</p>
Äänilähtö	Säädettävä	Voit television kaukosäätimellä ohjata televisioon kytketyn äänentoistojärjestelmän ääntä.
	Kiinteä	Television audiolähtö on kiinteä. Säädä audijärjestelmän äänenvoimakkuutta (ja muita audioasetuksia) käyttämällä audiovastaanottimen äänenvoimakkuuden säätöä.



HDMI-perusasetukset	Televisio voi olla yhteydessä laitteeseen, joka on yhteensopiva HDMI-ohjauksen kanssa ja kytketty television HDMI-liitäntöihin. Huomaa, että tiedonsiirtoasetukset on määritettävä myös kytketyssä laitteessa.
HDMI-ohjaus	Määrittää, ovatko television ja siihen kytketyn, HDMI-ohjauksen kanssa yhteensopivan laitteen toiminnot yhteydessä toisiinsa. Kun asetuksena on ”Päällä”, seuraavat valikkovaihtoehdot voidaan suorittaa. Valmiustilan virrankulutus on kuitenkin normaalia suurempi. Jos HDMI-ohjauksen kanssa yhteensopiva Sony-laite on kytketty, tämä asetus vaikuttaa laitteeseen automaattisesti, kun television ”HDMI-ohjaus” -asetus on ”Päällä”.
Autom. laitt. virtakatk.	Kun tämä asetus on ”Päällä”, kytketystä ja HDMI-ohjauksen kanssa yhteensopivasta laitteesta katkeaa virta, kun televisio siirretään valmiustilaan kaukosäätimellä.
Autom. TV-virta	Kun tämä asetus on ”Päällä”, television virta kytkeytyy, kun kytketyn ja HDMI-ohjauksen kanssa yhteensopivan laitteen virta kytketään.
Laiteluettelon päivitys	Luo tai päivittää ”HDMI-laiteluettelo”. Yhteensopivia laitteita voidaan kytkeä jopa 11, ja niistä 5 voidaan kytkeä samaan liitäntään. Muista päivittää ”HDMI-laiteluettelo”, kun olet muuttanut kytkentöjä tai asetuksia. Jos ”HDMI-ohjauksen” kanssa yhteensopiva Sony-laite on liitetty, ”HDMI-ohjaus” otetaan automaattisesti käyttöön liitetyssä laitteessa, kun TV:ssä suoritetaan ”Laiteluettelon päivitys”.
HDMI-laiteluettelo	Näyttää niiden kytkettyjen laitteiden luettelon, jotka ovat yhteensopivia HDMI-ohjauksen kanssa.
	 <ul style="list-style-type: none"> • ”HDMI-ohjaus” ei ole käytettävissä, jos television toiminnot ovat yhteydessä HDMI-ohjauksen kanssa yhteensopivan äänentoistojärjestelmän toimintoihin.
Tuotetiedot	Näyttää television tuotetiedot.
Kaikkien nollaus	Palauttaa kaikkien asetusten tehdasasetukset ja avaa alkuasetusnäytön.
	 <ul style="list-style-type: none"> • Älä katkaise television virtaa tai paina mitään painiketta, kun ”Kaikkien nollaus” on kesken (kestää noin 30 sekuntia). • Myös digitaalisten suosikkiluetteloiden, maan/alueen, kielen ja automaattisesti viritettyjen kanavien asetukset palautuvat oletusarvoihinsa.

Analogiset asetukset













Automaattiviritys	Virittää kaikki saatavilla olevat analogiset kanavat. Voit virittää television uudelleen, jos olet muuttanut toiselle paikkakunnalle tai etsit uusia kanavia.
Kanavien järjestely	Muuttaa televisioon tallennettujen analogisten kanavien järjestystä. <ol style="list-style-type: none"> 1 Valitse painikkeilla \swarrow/\searrow kanava, jonka haluat siirtää uuteen paikkaan, ja paina sitten \oplus. 2 Valitse kanavalle uusi paikka painamalla \swarrow/\searrow ja paina sitten \oplus.
Manuaalinen viritys	Valitse manuaalisesti viritettävän ohjelman numero painamalla \swarrow/\searrow (jos virität tallentimen, valitse kanava 00) ja paina sitten \oplus .

Järjestelmä/ Kanava	<p>1 Paina  tehdäksesi valinnan ”Järjestelmä”. Paina sitten .</p> <p>2 Valitse jokin seuraavista television lähetyjärjestelmistä painikkeilla  ja paina sitten RETURN. B/G: Länsi-Euroopan maat/alueet I: Iso-Britannia D/K: Itä-Euroopan maat/alueet L: Ranska</p> <p>3 Paina  tehdäksesi valinnan ”Kanava”. Paina sitten .</p> <p>4 Valitse painikkeilla  ”S” (kaapelikanavat) tai ”C” (maakanavat) ja paina sitten .</p> <p>5 Viritä kanavat näin: Jos et tiedä kanavan numeroa (taajuutta) Hae lähin vapaa kanava painikkeilla . Etsintä päättyy, kun kanava on löytynyt. Jos haluat jatkaa hakua, paina .</p> <p>Jos tiedät kanavan numeron (taajuuden) Anna numeropainikkeilla viritettävän lähetyksen kanavanumero tai tallentimen kanavanumero.</p> <p>6 Paina  siirtyäksesi kohtaan ”Vahvista”. Paina sitten .</p> <p>Viritä haluamasi määrä kanavia edellä kuvatulla tavalla.</p>
Nimike	Tällä toiminnolla voit antaa valitulle kanavalle enintään viidestä kirjaimesta tai numerosta koostuvan nimen. Tämä nimi tulee hetkeksi näkyviin, kun kanava valitaan.
AFT	<p>Voit hienosäätää valitun kanavan viritystä manuaalisesti, jos sinusta tuntuu, että pieni virituksen säätö voisi parantaa kuvanlaatua.</p> <p>Voit hienosäätää arvojen -15 ja +15 välillä. Kun ”Päällä” on valittu, virituksen hienosäätö on automaattinen.</p>
Äänisuodin	<p>Parantaa kanavien ääntä, kun monolähetyksissä ilmenee vääristymiä. Toisinaan standardista poikkeava lähetyssignaali voi aiheuttaa äänen vääristymisen tai monolähetyksen äänen tilapäisen mykistymisen.</p> <p>Jos et havaitse äänen vääristymistä, suosittelemme, että tämä asetus on ”Pois” (oletusarvo).</p> <p></p> <ul style="list-style-type: none"> • Et voi vastaanottaa stereo- tai kaksiaäänilähetyksiä, jos olet valinnut suotimen asetukseksi ”Matala” tai ”Korkea”. • ”Äänisuodin” ei ole käytettävissä, kun ”Järjestelmä” -asetus on ”L”.
LNA	<p>Parantaa kanavan kuvanlaatua (vähentää kohinaa), kun lähetyssignaali on hyvin heikko.</p> <p>Jos kuvanlaatu ei parane, vaikka valitset asetukseksi ”Päällä”, muuta asetukseksi ”Pois” (tehdasasetus).</p>
Ohita	Hyppää käyttämättömien analogisten kanavien ohi, kun painetaan PROG +/- kanavien valitsemiseksi. Jos haluat valita ohitettaviksi ohjelmoituja kanavia, käytä numeropainikkeita.
Dekooderi	<p>Voit katsella ja tallentaa sekoitettua kanavaa käyttäessäsi dekoderia, joka on kytketty suoraan scart-liitäntään tai liitäntään  AV1 tai  AV2 tallentimen kautta.</p> <p></p> <ul style="list-style-type: none"> • Tämä vaihtoehto ei ehkä ole käytettävissä, kun ”Maa” -asetukseksi on valittu tietty maa/alue.
Vahvista	Tallentaa ”Manuaalinen viritys” -asetuksiin tehdyt muutokset.

Digikanavien viritys	Automaattiviritys	Virittää saatavilla olevat digitaaliset kanavat. Voit virittää television uudelleen, jos olet muuttanut toiselle paikkakunnalle tai etsit uusia kanavia.
	Kanavapaikkojen järjestely	<p>Voit poistaa televisioon tallennettuja digitaalisia kanavia tai muuttaa niiden järjestystä.</p> <ol style="list-style-type: none"> Valitse poistettava tai uuteen paikkaan siirrettävä kanava painamalla ⇄/⊕. <p>Voit valita kanavan myös antamalla sen kolminumeroisen tunnuksen numeropainikkeilla.</p> <ol style="list-style-type: none"> Poista digitaalisia kanavia tai muuta niiden järjestystä seuraavasti: <p>Kun haluat poistaa digitaalisen kanavan Paina ⊕. Kun vahvistusviesti tulee näkyviin, valitse ”Kyllä” painamalla ⇄ ja paina sitten ⊕.</p> <p>Kun haluat muuttaa digitaalisten kanavien järjestystä Paina ⇄, valitse sitten kanavalle uusi sijainti painamalla ⇄/⊕ tai numeropainikkeita ja paina ⇄.</p> Paina RETURN.
Digitaalinen käsinviritys	Digitaalinen käsinviritys	Virittää digitaaliset kanavat manuaalisesti. Tämä ominaisuus on käytettävissä, kun ”Automaattiviritys”-asetuksena on ”Antenni”.
	1	Anna viritettävän kanavan numero painamalla numeropainikkeita ja paina sitten ⇄/⊕.
	2	Kun saatavilla olevat kanavat ovat löytyneet, valitse tallennettava kanava painamalla ⇄/⊕. Paina sitten ⊕.
Digi-tv-asetukset	Tekstitysasetykset	Tekstityksen asetukset Kun asetus on ”Huonokuuloiselle”, kuulovammaisille tarkoitetut visuaaliset apuvälineet näkyvät tekstityksen lisäksi (jos tällaisia apuvälineitä on käytettävissä).
		Tekstityskieli Voit valita tekstityksen kielen.
	Ääniasetykset	Äänityyppi Ottaa käyttöön kuulovammaisille tarkoitetun lähetyksen, kun valitaan ”Huonokuuloiselle”.
		Äänikieli Valitsee ohjelmassa käytettävän kielen. Jotkin digitaaliset kanavat saattavat lähettää ohjelman äänitettynä usealla eri kielellä.
		Äänikuvaus Antaa visuaalisten tietojen äänellisen kuvauksen (selostuksen), kun se on käytettävissä.
	Sekoitusosuus Säättää television pää-äänentoiston ja äänikuvauksen äänivoimakkuutta.	
	Radionäyttö	Näyttää kuvaruudussa taustakuvan radiolähetystä kuunneltaessa. Voit valita näytön taustakuvan värin tai käyttää satunnaista väriä. Voit peruuttaa näytön taustakuvan väliaikaisesti painamalla mitä tahansa painiketta.

Katselun esto	<p>Asettaa ikärajan ohjelmien katselemista tai tallentamista varten. Jos haluat katsella tai tallentaa määritetyn ikärajan yläpuolelle sijoittuvaa ohjelmaa, anna oikea PIN-koodi.</p> <ol style="list-style-type: none"> Anna PIN-koodi numeropainikkeilla. Jos et ole vielä asettanut PIN-koodia, PIN-koodin syöttönäyttö tulee esiin. Noudata ohjeita, jotka ovat alla kohdassa ”PIN-koodi”. Valitse ikäraja painamalla \leftarrow/\rightarrow tai ”Ei ole” (rajoittamaton katselu). Paina sitten \oplus. Paina RETURN. 	
PIN-koodi	<p>PIN-koodin asettaminen</p> <ol style="list-style-type: none"> Anna PIN-koodi painamalla numeropainikkeita. Paina RETURN. <p>PIN-koodin muuttaminen</p> <ol style="list-style-type: none"> Anna PIN-koodi numeropainikkeilla. Syötä uusi PIN-koodi painamalla numeropainikkeita. Paina RETURN. <p> • PIN-koodi 9999 hyväksytään aina.</p>	
Tekniset asetukset	Autom. palveluiden päivitys	Mahdollistaa sen, että televisio havaitsee ja tallentaa uudet digitaaliset palvelut, kun ne tulevat tarjolle.
	Ohjelmiston lataus	Mahdollistaa sen, että televisio vastaanottaa automaattisesti ohjelmistopäivitykset ilmaiseksi olemassa olevan antennin/kaapelin kautta (kun päivityksiä on saatavilla). Suosittelemme, että tämä asetus on aina ”Päällä”.
	Järjestelmätiedot	Näyttää ohjelman tämän hetkisen version ja signaalitason.
	Aikavyöhyke	Voit manuaalisesti valita oikean aikavyöhykkeen, jos se ei ole sama kuin valitun maan/alueen oletusaikavyöhyke.
	Automaattinen kesäaika	<p>Asettaa sen, siirtyäänkö kesä- ja talviajan välillä automaattisesti.</p> <p>Ei: Näyttää ajan sen mukaan, millainen aikaero on määritetty ”Aikavyöhyke” -asetuksella.</p> <p>Päällä: Siirtyy automaattisesti kesä- ja talviajan välillä kalenterin mukaisesti.</p>
CA-moduulin asennus	<p>Käyttää maksu-tv-palveluita, kun on hankittu CAM-kortti (Conditional Access Module) ja katselukortti. Katso  (PCM CIA) -korttipaikan sijainti sivulta 22.</p>	

Tekniset tiedot

Mallin nimi	KDL-40S40xx/ 40U40xx	KDL-40V4000/ 40V42xx	KDL-46V4000/ 46V42xx	KDL-52V4000/ 52V42xx	
Järjestelmä					
Paneelijärjestelmä	LCD-paneeli (nestekidepaneeli)				
Televisiojärjestelmä	Analoginen: Valitun maan/alueen mukaan: B/G/H, D/K, L, I Digitaalinen: DVB-T/DVB-C				
Väri-/kuvajärjestelmä	Analoginen: PAL, SECAM, NTSC 3.58, 4.43 (vain videotulo) Digitaalinen: MPEG-2 MP@ML/HL				
Vastaanotettavat kanavat	Analoginen: VHF: E2–E12/UHF: E21–E69/CATV: S1–S20/HYPER: S21–S41 D/K: R1–R12, R21–R69/L: F2–F10, B–Q, F21–F69/I: UHF B21–B69 Digitaalinen: VHF/UHF				
Äänilähtöteho	10 W + 10 W				
Tulo- ja lähtöliittimet					
Antenni/kaapeli	75 ohmin liitäntä ulkoiselle VHF-/UHF-antennille				
 AV1	21-nastainen scart-liitäntä (CENELEC-standardi), joka sisältää audio-/videotulon, RGB-tulon ja TV-audio-/videolähdön.				
 AV2 (SmartLink)	21-nastainen scart-liitäntä (CENELEC-standardi), joka sisältää audio-/videotulon, RGB-tulon, S-videotulon, valittavissa olevan audio-/videolähdön ja SmartLink-liittännän.				
 COMPONENT IN	Tuetut formaatit: 1080p, 1080i, 720p, 576p, 576i, 480p, 480i Y: 1 Vp-p, 75 ohmia, 0,3 V negatiivinen tahdistus/Pb/Cb: 0,7 Vp-p, 75 ohmia/ Pr/Cr: 0,7 Vp-p, 75 ohmia				
 COMPONENT IN	Audiotulo (RCA-liitäntä)				
HDMI IN 1, 2, 3	Video: 1080/24p, 1080p, 1080i, 720p, 576p, 576i, 480p, 480i Audio: Kahden kanavan lineaarinen PCM: 32, 44,1 ja 48 kHz, 16, 20 ja 24 bitin Analoginen audiotulo (miniliitin) (vain HDMI IN 2) Tietokoneen tulo (katso sivua 36)				
 AV3	Videotulo (RCA-liitäntä)				
 AV3	Audiotulo (RCA-liitäntä)				
 DIGITAL AUDIO OUT (OPTICAL) (ei mallissa KDL-40S40xx/40U40xx)	Digitaalinen optinen liitin				
	Audiolähtö (RCA-liitäntä)				
 PC IN	Tietokoneen tulo (D-sub 15-nastainen) (katso sivua 36) G: 0,7 Vp-p, 75 ohmia, ei vihertahdistusta/B: 0,7 Vp-p, 75 ohmia/ R: 0,7 Vp-p, 75 ohmia/HD: 1-5 Vp-p/VD: 1-5 Vp-p  Tietokoneen audiotulo (miniliitin)				
	Kuulokeliitäntä				
	CAM (Conditional Access Module) -aukko				
Virta ja muut					
Käyttöjännite	220 V – 240 V AC, 50 Hz				
Kuvaruudun koko (vinosti poikki mitattuna)	40 tuumaa (Noin 101,6 cm)	40 tuumaa (Noin 101,6 cm)	46 tuumaa (Noin 116,8 cm)	52 tuumaa (Noin 132,2 cm)	
Näytön tarkkuus	1 920 pistettä (vaaka-suora) × 1 080 viivaa (pysty-suora)				
Tehonkulutus	”Koti”/”Vakio”-tilassa	175 W	175 W	215 W	222 W
	”Myymlä”/”Kirkas”-tilassa	197 W	197 W	238 W	249 W
Tehonkulutus valmiustilassa*	0,19 W				
Mitat (Noin) (l × k × s)	jalustan kanssa	99,7 × 69,1 × 27,9 cm	98,6 × 68,4 × 27,9 cm	112,0 × 78,2 × 30,7 cm	126,2 × 87,1 × 34,7 cm
	ilman jalustaa	99,7 × 64,4 × 11,0 cm	98,6 × 64,6 × 11,0 cm	112,0 × 74,2 × 11,5 cm	126,2 × 82,9 × 11,9 cm

Mallin nimi		KDL-40S40xx/ 40U40xx	KDL-40V4000/ 40V42xx	KDL-46V4000/ 46V42xx	KDL-52V4000/ 52V42xx
Paino (Noin)	jalustan kanssa	23,0 kg	21,5 kg	29,0 kg	38,0 kg
	ilman jalustaa	20,0 kg	18,5 kg	25,0 kg	32,0 kg
Vakiovarusteet		Katso "1: Varusteiden tarkistaminen" sivulla 4.			
Lisävarusteet		SU-WL500-seinäteline/SU-FL300M -televisiojalusta			SU-WL500-seinäteline

* Valmiustilan virrankulutus on tämä sen jälkeen, kun televisio on suorittanut välttämättömät digitaaliset prosessit valmiustilaan kytkemisen jälkeen.

Valmistaja pidättää itsellään oikeuden muuttaa laitteen ulkonäköä ja ominaisuuksia siitä erikseen ilmoittamatta.

Tietokoneen tulosignaalien taulukko liitännälle PC

Resoluutio						
Signaali	Vaakasuunta (pistettä)	x	Pystysuunta (juovia)	Vaakataajuus (kHz)	Pystytaajuus (Hz)	Vakio
VGA	640	x	480	31,5	60	VESA
	640	x	480	37,5	75	VESA
	720	x	400	31,5	70	VGA-T
SVGA	800	x	600	37,9	60	VESA-ohjearvo
	800	x	600	46,9	75	VESA
XGA	1024	x	768	48,4	60	VESA-ohjearvo
	1024	x	768	56,5	70	VESA
	1024	x	768	60,0	75	VESA
WXGA	1280	x	768	47,4	60	VESA
	1280	x	768	47,8	60	VESA
	1280	x	768	60,3	75	
	1360	x	768	47,7	60	VESA
SXGA	1280	x	1024	64,0	60	VESA



- Tämän television tietokonetulo ei tue vihertahdistusta eikä komposiittitahdistusta.
- Tämän television tietokonetulo ei tue lomitettua signaalia.
- Tämän television tietokoneiliitäntä tukee yllä olevan taulukon mukaisia signaaleja, joissa pystytaajuus on 60 Hz. Jos signaali on toisenlainen, näyttöön tulee teksti "NO SYNC".

Tietokoneen tulosignaalien taulukko liitännälle HDMI IN 1, 2, 3



Resoluutio						
Signaali	Vaakasuunta (pistettä)	x	Pystysuunta (juovia)	Vaakataajuus (kHz)	Pystytaajuus (Hz)	Vakio
VGA	640	x	480	31,5	60	VESA
SVGA	800	x	600	37,9	60	VESA-ohjearvo
XGA	1024	x	768	48,4	60	VESA-ohjearvo
WXGA	1280	x	768	47,4	60	VESA
WXGA	1280	x	768	47,8	60	VESA
SXGA	1280	x	1024	64,0	60	VESA

Vianmääritys

Tarkasta, vilkkuuko  (valmiustila) -merkkivalo punaisena.







Kun (valmiustila) -merkkivalo vilkkuu

Itsediagnoositoiminto on käynnissä.

- 1 Laske, kuinka monta kertaa  (valmiustila) -merkkivalo välähtää aina kahden sekunnin tauon jälkeen.
Merkkivalo voi esimerkiksi välähtää kolme kertaa, sammua kahdeksi sekunniksi ja välähtää taas kolme kertaa.
- 2 Katkaise televisiosta virta painamalla , irrota virtajohto ja ilmoita jälleenmyyjälle tai Sony-huoltokeskukseen, kuinka merkkivalo vilkkuu (välähdysten määrä).

Kun (valmiustila) -merkkivalo ei vilku

- 1 Tarkista seuraavissa taulukoissa mainitut asiat.
- 2 Jos ongelma toistuu, vie televisio asiantuntevaan huoltoliikkeeseen.

Tilanne	Selitys/ratkaisu
Kuva	
Televisiossa ei ole kuvaa (kuvaruutu on pimeä) eikä ääntä.	<ul style="list-style-type: none">• Tarkista antenni-/kaapelikytkentä.• Kytke television virtajohto ja paina television  -kytkintä.• Jos  (valmiustila) -merkkivalo syttyy punaisena, paina .
Kuvaruudussa ei näy scart-liitäntään kytketyn laitteen kuvaa eikä valikkoa.	<ul style="list-style-type: none">• Näytä kytkettyjen laitteiden luettelo painamalla  ja valitse sitten haluamasi tuloliitäntä.• Tarkista ulkoisen laitteen ja television välinen liitäntä.
Kuvaruudussa näkyy haamu- tai kaksoiskuvia.	<ul style="list-style-type: none">• Tarkista antenni-/kaapelikytkentä.• Tarkista antennin paikka ja suuntaus.
Ruudussa näkyy vain lumisadetta ja kohinaa.	<ul style="list-style-type: none">• Tarkista, ettei antenni ole vahingoittunut eikä taipunut.• Tarkista, onko antennin käyttöikä lopussa (normaalikäytössä 3 - 5 vuotta ja merenrannalla 1 - 2 vuotta).
Kuva on vääristynyt (siinä on pisteiviivoja tai raitoja).	<ul style="list-style-type: none">• Älä sijoita televisiota lähelle sähköisiä häiriölähteitä kuten autoja, moottoripyöriä, hiustenkuivaajia tai optisia laitteita.• Älä sijoita televisioon kytkettyä lisälaitetta aivan television viereen.• Tarkista antenni-/kaapelikytkentä.• Pidä antennin/kaapelitelevision kaapeli poissa muiden liitäntäkaapelien läheltä.
Televisiokanavaa katseltaessa kuvassa tai äänessä on kohinaa.	<ul style="list-style-type: none">• Säädä ”AFT” (Automatic Fine Tuning) -asetusta parantaaksesi vastaanotetun kuvan laatua (sivu 32).
Kuvaruudussa on hyvin pieniä mustia tai kirkkaita pisteitä.	<ul style="list-style-type: none">• Kuvaruudun pinta muodostuu pikseleistä. Ruudussa näkyvät pienet mustat ja/tai kirkkaat pisteet (pikselit) eivät ole merkki toimintahäiriöstä.
Kuvan ääriiviivat ovat vääristyneet.	<ul style="list-style-type: none">• Valitse ”Autom.” kohdassa ”Elokuvatila” (sivu 28).
Kuva ei ole värillinen.	<ul style="list-style-type: none">• Valitse ”Palautus” (sivu 26).
Kuva, joka saadaan  COMPONENT IN -liitäntöihin kytketystä laitteesta, ei ole värillinen tai sen värit ovat epäsäännölliset.	<ul style="list-style-type: none">• Tarkista, että  COMPONENT IN -liitäntöihin kytketyt pistokkeet ovat kunnolla kiinni.

Tilanne	Selitys/ratkaisu
Ääni	
Kuva on hyvä, mutta ääntä ei kuulu.	<ul style="list-style-type: none"> • Paina \triangleleft +/- tai \otimes (mykistys). • Tarkasta, että "Kaiutin"-asetuksena on "Television kaiutin" (sivu 30). • Kun käytetään HDMI-tuloa ja kuunnellaan Super Audio CD -levyä tai DVD-äänilevyä, DIGITAL AUDIO OUT (OPTICAL) -liitännästä ei ehkä saada äänisignaaleja.
Kanavat	
Et voi valita haluamaasi kanavaa.	<ul style="list-style-type: none"> • Vaihda digitaalisen ja analogisen tilan välillä, ja valitse haluamasi digitaalinen/analoginen kanava.
Jotkin kanavat ovat tyhjiä.	<ul style="list-style-type: none"> • Kanava kuuluu vain sekoitettuun/tilattavaan palveluun. Tilaa maksu-TV-palvelu. • Kanavaa käytetään vain datan (ei kuvan tai äänen) siirtoon. • Kysy lähetystä koskevat tarkemmat tiedot ohjelman tuottajalta.
Et voi katsella digitaalisia kanavia.	<ul style="list-style-type: none"> • Ota yhteys paikalliseen asennusliikkeeseen saadaksesi selville, onko alueellasi digitaalisia lähetysiä. • Päivitä tehokkaampaan antenniin.
Yleistä	
Televisiosta katkeaa automaattisesti virta (televisio siirtyy valmiustilaan).	<ul style="list-style-type: none"> • Tarkista, onko "Unijastin" käytössä tai varmista "Kesto" -asetus kohdassa "Ajastimen tiedot" (sivu 28). • Jos televisio ei vastaanota signaalia tai mitään toimintoa ei käytetä televisiotilassa 10 minuuttiin, se siirtyy automaattisesti valmiustilaan.
Televisio kytkeytyy automaattisesti päälle.	<ul style="list-style-type: none"> • Tarkista, onko "Ajastimen tiedot" käytössä (sivu 28).
Joitakin ohjelmälähteitä ei voi valita.	<ul style="list-style-type: none"> • Valitse "AV-esivalinta" ja poista "Ohita" -asetus kyseisen signaalilähteen osalta (sivu 30).
Kaukosäädin ei toimi.	<ul style="list-style-type: none"> • Vaihda paristot.
Et voi lisätä kanavaa suosikkiluetteloon.	<ul style="list-style-type: none"> • Suosikkiluetteloon voidaan tallentaa enintään 999 kanavaa.
"HDMI-laiteluettelo" ei sisällä HDMI-laitetta.	<ul style="list-style-type: none"> • Tarkista, että laite on yhteensopiva HDMI-ohjauksen kanssa.
Et voi valita "Pois" -asetusta kohdassa "HDMI-ohjaus".	<ul style="list-style-type: none"> • Jos olet kytkenyt äänentoistojärjestelmän, joka on yhteensopiva HDMI-ohjauksen kanssa, et voi valita tästä valikosta vaihtoehtoa "Pois". Jos haluat ohjata äänen television kaiuttimiin, valitse "Kaiutin" -valikosta "Television kaiutin" (sivu 30).
Kaikkia kanavia ei ole viritetty kaapelia varten.	<ul style="list-style-type: none"> • Katso palveluntarjoajan tiedot tuen Web-sivustosta. http://support.sony-europe.com/TV/DVBC/

Innledning

Takk for at du har valgt dette Sony-produktet. Les gjennom denne håndboken før du begynner å bruke TV-apparatet, og ta vare på boken for framtidig referanse.

Merknad om digital-TV-funksjoner

- Funksjoner som gjelder digital-TV (DVB) vil bare virke i land eller områder hvor en kompatibel kabeltjeneste av typen DVB-C (MPEG2) er tilgjengelig. Hør med forhandleren din om du befinner deg i et område hvor det er mulig å ta imot DVB-T-signaler, eller spør kabelselskapet ditt om deres DVB-C-kabeltjeneste er kompatibel med denne TV-en.
- Kabel-TV-leverandøren din kan kreve et gebyr for slike tjenester, eller kreve at du samtykker i deres forretningsmessige vilkår og betingelser.
- Dette TV-apparatet samsvarer med spesifikasjonene for DVB-T og DVB-C, men det kan ikke gis noen garanti for kompatibilitet med fremtidig, digital DVB-T-kringkasting via bakkenett, eller med digital kabelkringkasting for DVB-C.
- Enkelte digitale TV-funksjoner er kanskje ikke tilgjengelige i alle land eller områder, og DVB-C-kabel vil kanskje ikke fungere korrekt med alle leverandører.

Du finner en liste over kabel-TV-leverandører på support-nettsiden:

<http://support.sony-europe.com/TV/DVBC/>

Informasjon om varemerker

DVB is a registered trademark of the DVB Project

Produsert under lisens fra BBE Sound, Inc. Lisensiert av BBE Sound, Inc. under en eller flere av følgende amerikanske patenter: 5510752, 5736897. BBE og BBE-symboler er registrerte varemerker for BBE Sound, Inc.

Produsert med lisens fra Dolby Laboratories. "Dolby" og det doble D-symbolet er varemerker for Dolby Laboratories.

HDMI, HDMI-logoen og High-Definition Multimedia Interface er varemerker eller registrerte varemerker for HDMI Licensing LLC.

"BRAVIA" og BRAVIA er varemerker for Sony Corporation.

BBE VIVA
HD3D Sound

V I R T U A L

S U R R O U N D

HDMI™
HIGH-DEFINITION MULTIMEDIA INTERFACE

- Illustrasjoner brukt i denne håndboken forestiller KDL-40V4000, med mindre noe annet er angitt.
- "xx" som kan sees på modellnavnet tilsvarer to numeriske sifre som har med design eller fargevariasjon å gjøre.

Innhold

Hurtigstartveiledning	4
Sikkerhetsinformasjon.....	9
Forholdsregler	11
Fjernkontroll og TV-kontroller/indikatorer	12
Se på TV	
Se på TV	16
Bruke den digitale elektroniske programoversikten (EPG) DVB	18
Bruke listen Digitale favoritter DVB	20
Bruke tilleggsutstyr	
Koble til tilleggsutstyr.....	21
Vise bilder fra tilkoblet utstyr	23
Ved hjelp av BRAVIA Sync (HDMI-kontroll)	24
Bruke Menyfunksjonene	
Navigere i menyene.....	25
TV-innstillingsmeny	26
Tilleggsinformasjon	
Spesifikasjoner	36
Feilsøking.....	38

DVB : Kun for digitale sendinger

NO

Før du begynner å bruke TV-en, må du lese "Sikkerhetsinformasjon" (side 9). Ta vare på denne bruksanvisningen for fremtidig bruk.

Hurtigstartveiledning

1: Kontrollere tilbehøret

Strømledning (type C-6)* (1)

Stativ (1) og skruer (4)

Fjernkontroll RM-ED013 (1)

AA-batterier (type R6) (2)

* Ikke fjern ferrittkjernene.

Sette inn batterier i fjernkontrollen

Skyv og løft på dekselet for å åpne det.

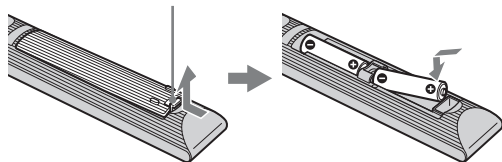

2: Feste stativet (unntatt for KDL-52V4000/52V42xx)

1

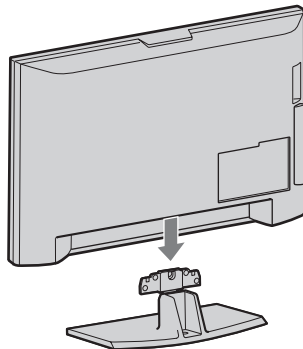

2 KDL-46V4000/46V42xx/40V4000/40V42xx

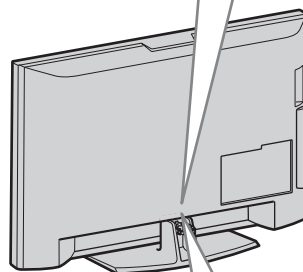
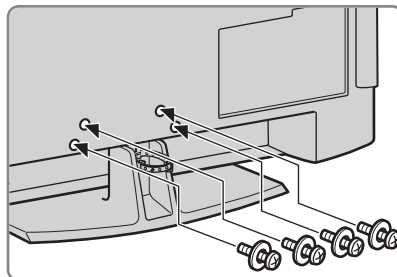

KDL-40S40xx/40U40xx

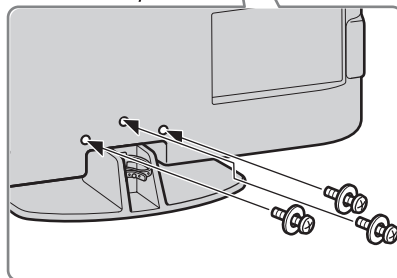

- Hvis du bruker en elektrisk skrutrekker, må du stille inn dreiemomentet på ca. 1,5 N·m (15 kgf·cm).

3: Koble til en antenne/Set Top-boks/opptaker (f.eks. DVD-opptaker)

Koble til en Set Top-boks/opptaker (f.eks. DVD-opptaker) med SCART

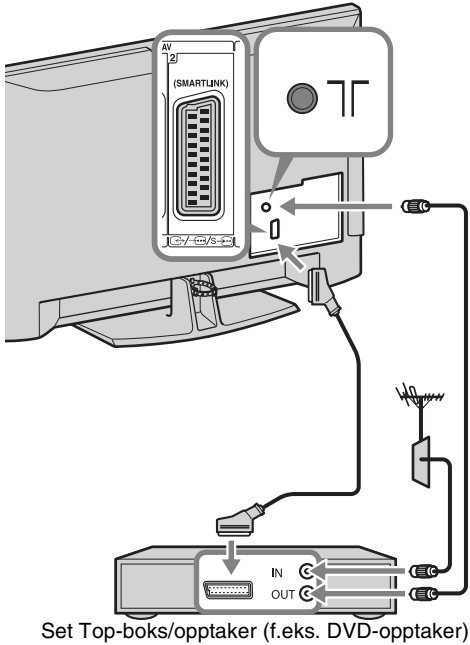

Koble til en Set Top-boks/opptaker (f.eks. DVD-opptaker) med HDMI

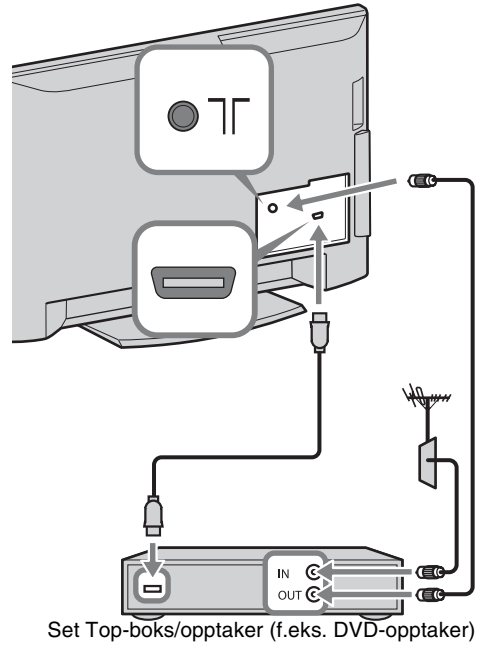

4: Hindre fjernsynsapparatet i å velte

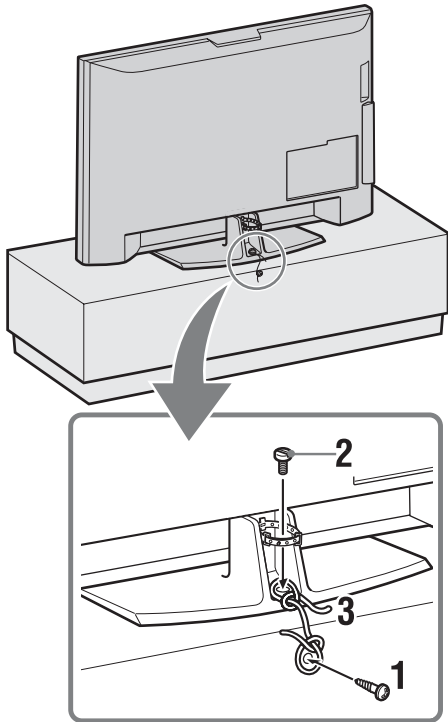

- 1 Skru inn en treskrue (4 mm i diameter, ikke inkludert) i TV-møbelet.
- 2 Skru inn en maskinskrue (M5 × 12, ikke inkludert) i skruetullet i TV-en.
- 3 Bind sammen treskruen og maskinskruen med en sterk snor.

5: Bunte kablene

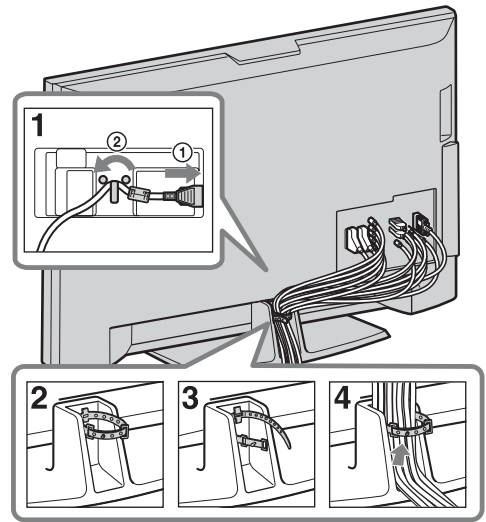

6: Foreta grunninnstillingene

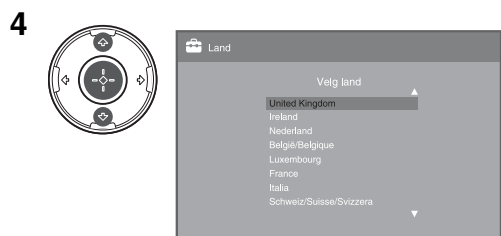
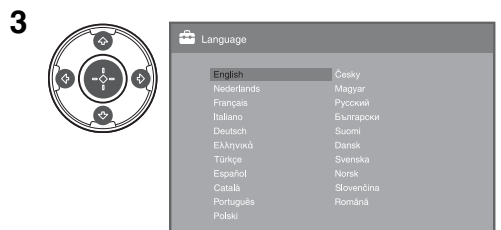
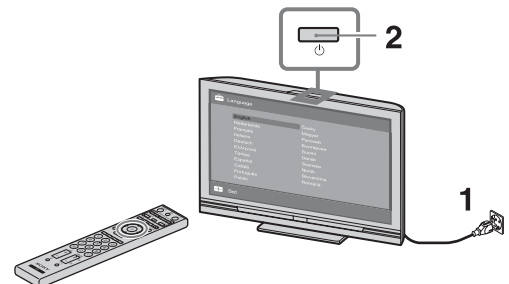

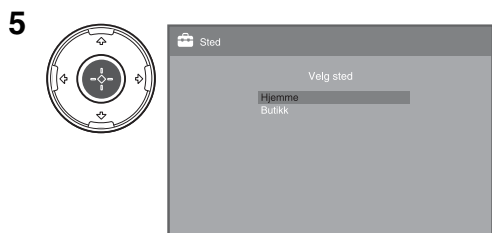

Velg "Hjemme" for å ta i bruk de beste TV-innstillingene for å se på TV hjemme.

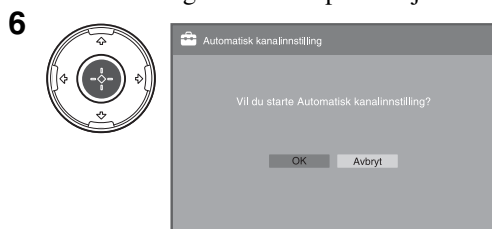

Forviss deg om at antennen er tilkoblet.

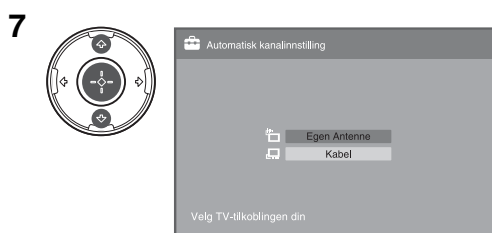

Hvis du velger "Kabel", anbefaler vi at du velger "Hurtig kanalsøk" for hurtig søk. Still inn "Frekvens" og "Nettverks-ID" i samsvar med den informasjonen du har fått fra kabelleverandøren. Hvis ingen kanaler ble funnet med "Hurtig kanalsøk", bør du forsøke "Fullt kanalsøk" (selv om det kan ta litt tid).

Du finner en liste over kabel-TV-leverandører på support-nettsiden: <http://support.sony-europe.com/TV/DVBC/>



- Ikke trykk på noen knapper på TV-en eller fjernkontrollen mens søket etter tilgjengelige kanaler pågår.

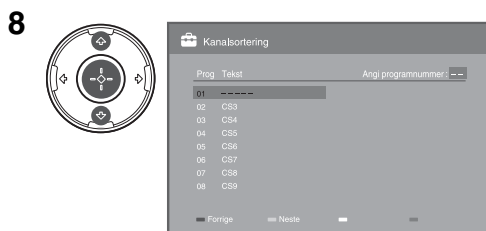

Hvis du vil endre rekkefølgen av de analoge kanalene, må du følge trinnene i "Kanalsortering" på side 31.

Hvis TV-en din ikke kan motta digitale sendinger, vises menyen "Klokkeinnstilling" på skjermen (side 28).

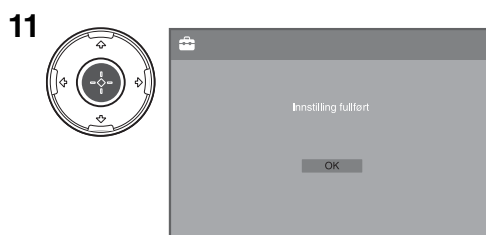
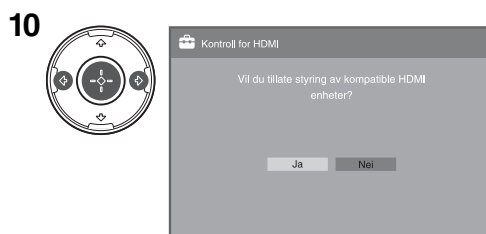
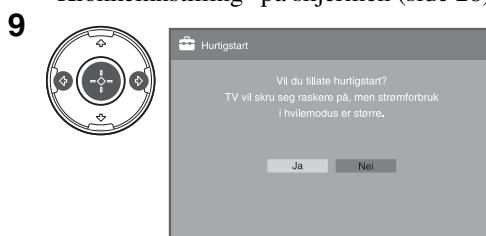

Justere visningsvinkelen for TV-en (unntatt for KDL-40U40xx)

Denne TV-en kan justeres innenfor de vinklene som er vist nedenfor.

Justere vinkelen til venstre og høyre (svivel)

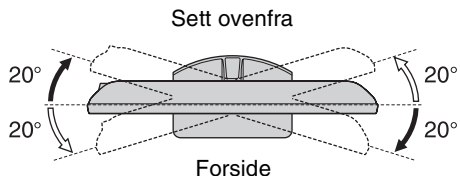

Løsne bordstativet fra TV-en



- Fjern skruene mens du følger pilmarkeringene  på TV-en.
- Ikke fjern bordstativet av andre grunner enn at du vil montere TV-en på veggen.

**KDL-52V4000/52V42xx/46V4000/46V42xx/
40V4000/40V42xx**

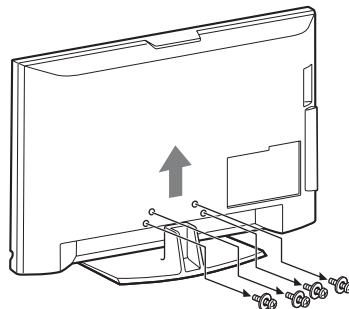

KDL-40S40xx/40U40xx

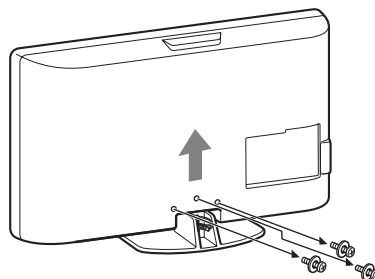

Sikkerhetsinformasjon

Installasjon/oppsett

Installer og bruk TV-apparatet i samsvar med instruksjonene nedenfor for å unngå risiko for brann, elektrisk støt eller annen skade og/eller personskader.

Installasjon

- TV-en bør installeres i nærheten av en lett tilgjengelig stikkontakt.
- Plasser TV-apparatet på et stabilt og jevnt underlag.
- Kun kvalifisert serviceperson må gjennomføre eventuell installasjon på vegg.
- Av sikkerhetsgrunner anbefales det på det sterkeste at du bruker tilleggsutstyr fra Sony, som omfatter:
 - KDL-52V4000/52V42xx:
 - Veggmonteringsbrakett SU-WL500
 - KDL-46V4000/46V42xx/40V4000/40V42xx/40S40xx/40U40xx:
 - Veggmonteringsbrakett SU-WL500
 - TV-stativ SU-FL300M
- Pass på at du bruker skruene som følger med veggmonteringsbraketten når du fester monteringskrokene til TV-apparatet. De vedlagte skruene er utformet slik at de er mellom 8 mm og 12 mm lange målt fra monteringskrokens overflate.

Skruenes diameter og lengde varierer i forhold til veggmonteringsbrakettenes modell.

Hvis du bruker andre skruer enn de som følger med, kan TV-apparatet bli skadet inni eller det kan falle ned osv.

8 mm - 12 mm

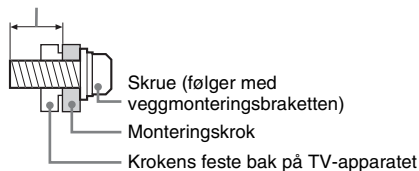

Bæring

- Før du bærer TV-apparatet, må du koble fra alle kablene.
- Et stort TV-apparat må bæres av to eller flere personer.
- Når TV-apparatet bæres for hånd, må du holde det som vist til høyre. Ikke utsett LCD-skjermen for press-belastning.
- Når du løfter eller flytter TV-apparatet, må du holde det godt på undersiden.
- Ikke utsett TV-apparatet for støt eller sterke vibrasjoner når du flytter det.
- Når du leverer inn TV-apparatet på grunn av reparasjon eller hvis du flytter, bør du transportere det i originalemballasjen.

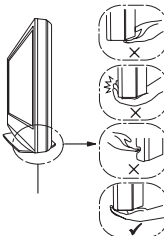
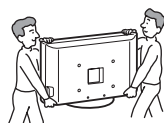

Pass på at du holder på undersiden av TV-en, ikke på forsiden. Ikke ta tak i fordypningen. Ikke ta tak i den transparente bunnen.

Ventilasjon

- Ventilasjonsåpningene må aldri tildekkes, og du må aldri stikke gjenstander inn i kabinettet.
- La det være plass rundt TV-apparatet, som vist under.
- Det anbefales på det sterkeste at du bruker en veggbrakett som er godkjent av Sony for å oppnå tilstrekkelig luft sirkulasjon.

Installering på vegg

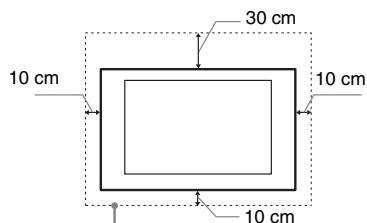

La det være minst så mye plass rundt TV-apparatet.

Installering med sokkel

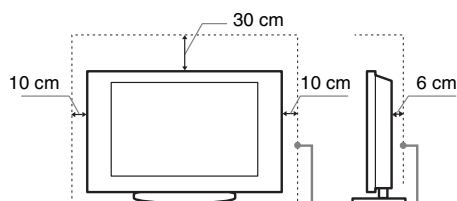

La det være minst så mye plass rundt TV-apparatet.

- For å sikre tilstrekkelig ventilasjon og forhindre at det samler seg støv eller smuss:
 - Ikke legg TV-apparatet ned på ryggen, ikke installer det opp-ned, bak-frem eller på skrått.
 - Ikke plasser TV-apparatet på en hylle, et teppe, en seng eller i et skap.
 - Ikke dekk til TV-apparatet med et klede, som for eksempel gardiner, eller andre ting som for eksempel aviser osv.
 - Ikke installer TV-apparatet som vist under.

Blokkert luft sirkulasjon.

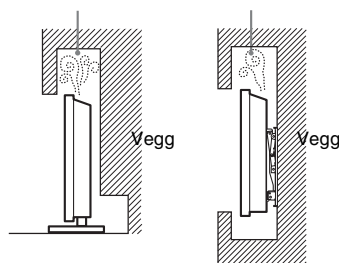

Nettledning

Hånder nettledningen og støpselet som følger for å unngå risiko for brann, elektrisk støt eller annen skade og/eller personskader:

- Bruk kun nettledninger fra Sony, ikke andre merker.
- Stikk støpselet helt inn i stikkkontakten.
- Koble TV-apparatet kun til en strømforsyning på 220-240 V vekselstrøm.
- Før du legger kablene, pass på at nettledningen er frakoblet for din egen sikkerhets skyld og pass på at du ikke snubler i kablene.
- Trekk ut støpselet med nettledningen før du utfører arbeider eller flytter TV-apparatet.
- Hold nettledningen unna varmekilder.
- Trekk ut støpselet og rengjør det regelmessig. Støv på støpselet opptar fuktighet, som kan medføre at isolasjonen forringes. Dermed kan det oppstå brann.

Merknader

- Ikke bruk den vedlagte nettledningen til annet utstyr.
- Ikke klem, bøy eller vri nettledningen for mye. Trådene i lederne kan bli blottlagt eller brytes av.
- Ikke foreta endringer på nettledningen.
- Ikke sett tunge gjenstander på nettledningen.
- Ikke trekk i selve nettledningen når du kobler fra strømmen.
- Ikke koble for mange apparater til den samme stikkkontakten.
- Ikke bruk stikkontakter som er i dårlig stand.

Forbudt bruk

Ikke installer/bruk TV-apparatet på steder, i omgivelser eller situasjoner som de som er oppført nedenfor, ellers kan TV-apparatet fungere feil og forårsake brann, elektrisk støt, skader og/eller personskader.

Steder:

Utendørs (i direkte sollys), ved vannkant, på et skip eller andre fartøy, i et kjøretøy, i medisinske institusjoner, ustabile posisjoner, i nærheten av vann eller regn, fuktighet eller røyk.

Omgivelser:

Steder som er varme, fuktige eller særlig støvet; slik at insekter har adgang; hvor det kan bli utsatt for mekanisk vibrasjon, i nærheten av åpen ild (stearinlys osv). TV-apparatet må ikke utsettes for vannråper eller vannsprut. Det må ikke plasseres gjenstander som er fylt med væske oppå TV-en (f.eks. blomstervase).

Situasjoner:

Ikke bruk apparatet når du er våt på hendene, når kabinettet er tatt av eller når det er tilkoblet utstyr som ikke er anbefalt av produsenten. Trekk ut støpselet fra stikkkontakten og koble fra antenneledningen når det lyner.

Knuselig glass:

- Ikke kast noe på TV-apparatet. Glasset i skjermen kan knuses på grunn av støtet og forårsake alvorlig personskade.
- Hvis overflaten på TV-apparatet sprekker, må du ikke berøre det før du har trukket ut støpselet. Ellers kan du få elektrisk støt.

Når TV-en ikke er i bruk

- Hvis TV-apparatet ikke skal brukes noen dager, bør du skille apparatet fra strømmettet av miljøhensyn og sikkerhetsgrunner.
- Siden TV-en ikke er koblet fra strømmettet når du bare slår det av, må du trekke støpselet ut av stikkkontakten for å koble TV-apparatet fullstendig fra.
- Enkelte TV-apparater har imidlertid funksjoner som krever at apparatet står på i ventemodus for at de skal fungere korrekt.

Barns sikkerhet

- Ikke la barn klatre på TV-apparatet.
- For å unngå at små barn kan svelge mindre deler, hold disse delene av tilleggsutstyret unna barns rekkevidde.

Hvis følgende problemer oppstår...

Slå av TV-apparatet og trekk ut støpselet fra strømmettet øyeblikkelig dersom følgende problemer oppstår.

Be forhandleren din eller Sony servicesentre om å få TV-en kontrollert av kvalifisert servicepersonell.

Dersom:

- Nettkabelen er skadet.
- Stikkontakter er i dårlig stand.
- TV-apparatet er skadet fordi det har falt ned, vært utsatt for støt eller det er kastet noe på det.
- Det er kommet væske eller gjenstander inn i åpningene på kabinettet.

Forholdsregler

Se på TV

- Se på TV-apparatet i moderat belysning, da det sliter på øynene å se på TV-apparatet i dårlig lys over lengre tidsrom.
- Når du bruker hodetelefoner, justerer du lydvolument slik at det ikke blir for kraftig, så unngår du hørselsskader.

LCD-skjerm

- Selv om LCD-skjermen er produsert med høypresisjonsteknologi og 99,99% eller mer av pikslene er effektive, kan det opptre svarte punkter eller lyspunkter (røde, blå eller grønne) konstant på LCD-skjermen. Dette er en egenskap LCD-skjerm har, og ingen feil.
- Ikke trykk på eller rip i frontfilteret, og ikke plasser noe oppå dette TV-apparatet. Bildet kan bli ujevnt eller LCD-skjermen kan bli ødelagt.
- Hvis dette TV-apparatet brukes på kalde steder, kan bildet bli uregelmessig eller mørkt. Dette er ingen feil. Det forsvinner når temperaturen øker.
- Spøkelsesbilder kan opptre når stillbilder vises kontinuerlig. Disse forsvinner etter en stund.
- Skjermen og kabinettet kan bli varmt når du bruker apparatet. Dette er ikke en feil på produktet.
- LCD-skjermen inneholder en liten mengde flytende krystaller. Enkelte fluorescerende rør som er brukt i dette TV-settet inneholder dessuten kvikksølv. Følg lokale lover og forskrifter for avfallsbehandling.

Håndtering og rengjøring av skjermflaten/kabinettet på TV-apparatet

Husk å trekke ut støpselet med nettleidingen til TV-en før du rengjør apparatet.

For å unngå foringelse av skjermen og materialene apparatet er laget av, ta hensyn til følgende forholdsregler.

- Når du skal fjerne støv fra overflaten/kabinettet, tørker du forsiktig over med en myk klut. Hvis du ikke får av støvet på denne måten, tørker du med en myk klut fuktet i et mildt vaskemiddel.
- Bruk aldri skuresvamper, alkaliske/syreholdige rengjøringsmidler, skurepulver eller sterke løsemidler, som alkohol, benzen, forynningsmidler eller insektmidler. Bruk av denne typen midler, eller langvarig kontakt med gummi eller vinyl, kan resultere i skade på skjermen og kabinettet.
- Når TV-apparatets vinkel skal justeres, må du flytte forsiktig på det for å unngå at TV-en forskyver seg eller faller av sokkelen.

Alternativt tilleggsutstyr

Hold alternative komponenter eller annet utstyr som avgir elektromagnetisk stråling, borte fra TV-apparatet. Ellers kan bildet forvrenges og/eller det oppstår en støyende lyd.

Batterier

- Pass på korrekt polaritet når du setter inn batterier.
- Ikke bruk forskjellige typer batterier samtidig og ikke bland gamle og nye batterier.
- Kast brukte batterier på en miljøvennlig måte. Ta hensyn til lokale bestemmelser angående avfallsbehandling av brukte batterier. Hos kommunen der du bor får du mer informasjon om dette.
- Fjernkontrollen må behandles med varsomhet. Ikke mist den ned eller trakk på den, og ikke søl noen form for væske på den.
- Ikke plasser fjernkontrollen i nærheten av en varmekilde, i direkte sollys eller i et fuktig rom.

Avhending av TV-apparatet



Avhending av gamle elektriske og elektroniske apparater (gjelder i den Europeiske Unionen og andre europeiske land med separat innsamlingssystem)

Dette symbolet på produktet eller innpakningen indikerer at dette produktet ikke må håndteres som husholdningsavfall. I stedet skal det leveres inn til spesielt innsamlingspunkt for gjenvinning av det elektriske og elektroniske utstyret. Ved å sørge for at dette produktet avhentes på korrekt måte, vil du hjelpe til med å forhindre potensielle negative påvirkninger på miljøet og helse, som ellers kan være resultatet av feilaktig avfallshåndtering av dette produktet. Gjenvinning av disse materialene vil hjelpe til med å ta vare på våre naturressurser. For mer informasjon om gjenvinning av dette produktet, kan du kontakte lokale myndigheter.



Avfallsinstruksjon vedrørende oppbrukte batterier (gjelder i EU og andre europeiske land med separate resirkuleringsrutiner)

Dette symbolet på batteriet eller på forpakningen betyr at batteriet ikke skal behandles som vanlig husholdningsavfall. Ved å sørge for at disse batteriene blir kastet riktig vil du bidra til å beskytte miljøet og menneskers helse fra potensielt negative konsekvenser som ellers kunne ha blitt forårsaket av ukorrekt avfallsmetode. Resirkulering av materialene vil bidra til å bevare naturlige ressurser. Hva gjelder produkter som av sikkerhets-, ytelses- eller dataintegritetsgrunner krever permanent tilkobling til et inkorporert batteri, bør dette batteriet skiftes kun av autorisert servicepersonell. For å forsikre at batteriet blir behandlet korrekt skal det leveres til en resirkuleringsstasjon for elektriske produkter når det er oppbrukt. Hva gjelder alle andre batterier, vennligst se informasjonen om hvordan man fjerner batteriet på riktig måte. Lever batteriet på en resirkuleringsstasjon for oppbrukte batterier. For mer detaljert informasjon vedrørende korrekt avfallsmetode av dette produktet og av andre batterier, vennligst kontakt ditt kommunekontor, din avfallstjeneste eller forhandleren hvor du kjøpte produktet.

Produsenten av dette produktet er Sony Corporation, 1-7-1 Konan Minato-ku Tokyo, 108-0075 Japan. Autorisert representant for EMC og produktsikkerhet er Sony Deutschland GmbH, Hedelfinger Strasse 61, 70327 Stuttgart, Germany. For service eller garanti saker vennligst se adressene nevnt i det separate service eller garantidokumentet.

Fjernkontroll og TV-kontroller/indikatorer

Fjernkontroll og TV-kontroller

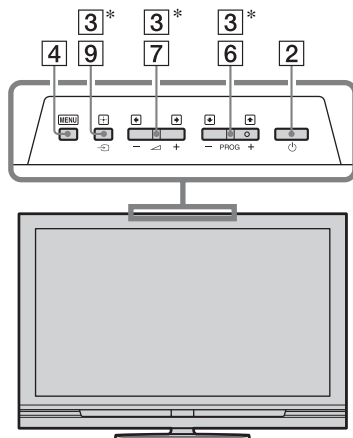
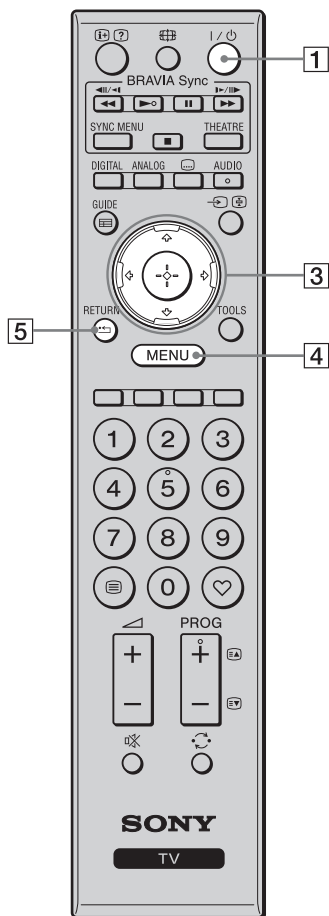

Knappene på TV-en fungerer på samme måte som knappene på fjernkontrollen.

* I TV-menyen vil disse knappene fungere som $\uparrow/\downarrow/\leftarrow/\rightarrow/\oplus$.



- Knappene med nummer 5, **PROG +** og **AUDIO** har et følbart punkt. Bruk det følbare punktet når du betjener TV-en.

Knapp	Beskrivelse
1 I/\circlearrowright (TV-standby)	Trykk for å slå TV-en på og av fra standbymodus.
2 \circlearrowright (Strøm)	Trykk for å slå TV-en på eller av.  <ul style="list-style-type: none">• For å koble TV-en helt fra strømmenettet, må du slå av TV-en og deretter trekke ut støpselet av stikkontakten.
3 $\uparrow/\downarrow/\leftarrow/\rightarrow/\oplus$	Trykk på $\uparrow/\downarrow/\leftarrow/\rightarrow$ for å bevege markøren på skjermen. Trykk på \oplus for å velge/bekreft det fremhevede punktet.
4 MENU	Trykk for å vise TV-menyen (side 25).
5 RETURN / \leftarrow	Trykk for å gå tilbake til forrige skjermbilde i den viste menyen.

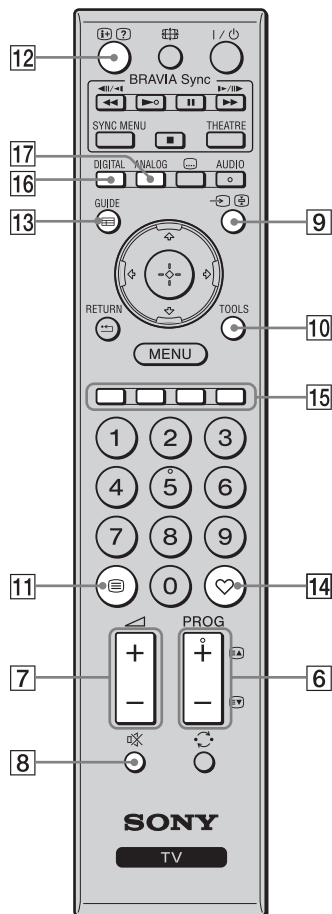

6	PROG +/- [EA]/[EY]	I TV-modus: Trykk for å velge neste (+) eller forrige (-) kanal. I tekstmodus: Trykk for å velge neste ([EA]) eller forrige ([EY]) side.
7	+/- (Volum)	Trykk for å justere volumet.
8	⊘ (Dempet)	Trykk for å dempe lyden. Trykk igjen for å gjenopprette lyden. 💡 • Hvis du vil slå på TV-en uten lyd, må du trykke på denne knappen i standbymodus.
9	→/← (Velge inngang/ Holde tekst)	I TV-modus: Trykk for å vise en liste over det utstyret som er koblet til TV-en (side 23). I tekstmodus: Trykk for å holde den siden du er på nå.
10	TOOLS	Trykk for å vise en liste som inneholder "PAP" (side 23), "PIP" (side 23), "Enhetskontroll", eller snarveier til enkelte av innstillingsmenyene (side 26). Bruk menyen "Enhetskontroll" til å betjene utstyr som er kompatibelt med HDMI-kontroll. De alternativene som listes opp, varierer med inngangskilden.
11	☰ (Tekst)	Trykk for å vise tekstinformasjon (side 16).
12	⊕/? (Info/ Tekstvisning)	I digital modus: Viser informasjon om det programmet som vises i øyeblikket. I analog modus: Viser informasjon som f.eks. nåværende kanalnummer og skjermformat. I tekstmodus (side 16): Viser skjult informasjon (f.eks. svar på en spørrekonkurranse).
13	GUIDE / ☰ (EPG)	Trykk for å vise den digitale elektroniske programoversikten (EPG) (side 18).
14	♥ (Favoritt)	Trykk for å vise den digitale favorittlisten du har angitt (side 20).
15	Fargede knapper	Når de fargede knappene er tilgjengelige, vises en bruksveiledning på skjermen. Følg bruksveiledningen for å utføre en valgt operasjon (side 17, 18, 20).
16	DIGITAL	Trykk for å vise den digitale kanalen som ble vist sist.
17	ANALOG	Trykk for å vise den analoge kanalen som ble vist sist.

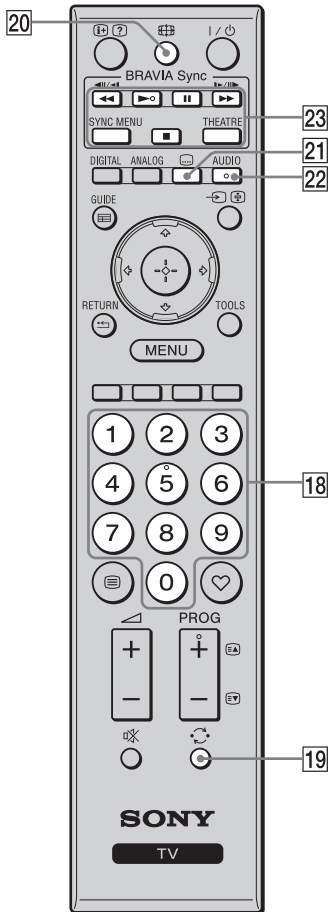

-
- 18 Tallknapper** I TV-modus: Trykk for å velge kanal. For kanalnumre fra og med 10 og oppover, må du trykke på det andre og tredje sifferet i rask rekkefølge.
I tekstmodus: Trykk for å angi et sidenummer.
-
- 19 (Forrige kanal)** Trykk for å gå tilbake til den kanalen som ble vist sist (i mer enn fem sekunder).
-
- 20 (Skjermmodus)** Trykk for å endre skjermformatet (side 17).
-
- 21 (Undertekstinnstilling)** Trykk for å vise menyen "Innstillinger for teksting" (side 34) (kun i digital modus).
-
- 22 AUDIO** I analog modus: Trykk for å endre to-kanal-lydmodus (side 27).
I digital modus: Trykk for å vise menyen "Lydspråk" (side 34).
-
- 23 BRAVIA Sync** ◀▶/||/▶▶/■: Du kan betjene det BRAVIA Sync-kompatible utstyret som er koblet til TV-en.
SYNC MENU: Viser menyen til det tilkoblede HDMI-utstyret. Mens du ser på andre inngangsskjermer eller TV-programmer, vises "HDMI-enhetsvalg" når knappen er trykket.
THEATRE: Du kan slå kinomodus på eller av. Når kinomodus er slått på, blir optimal lyd (hvis TV-en er koblet til et lydanlegg ved hjelp av en HDMI-kabel) og optimal bildekvalitet for film stilt inn automatisk.
- 💡
 - Hvis du slår av TV-en, slås også kinomodus av.
 - ✍️
 - Kontroll for HDMI (BRAVIA Sync) er kun tilgjengelig med det tilkoblede Sony-utstyret som bærer BRAVIA Sync-logoen eller er kompatibelt med HDMI-kontroll.
-



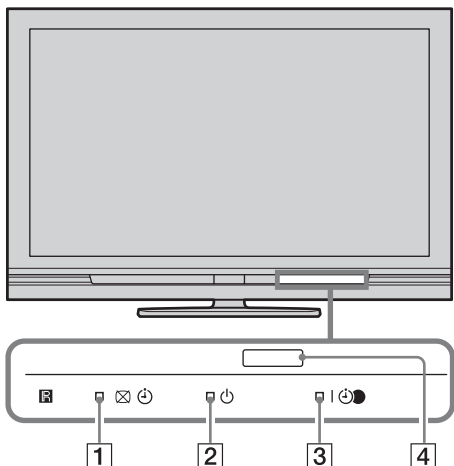

Indikatorer

KDL-52V4000/52V42xx/46V4000/
46V42xx/40V4000/40V42xx

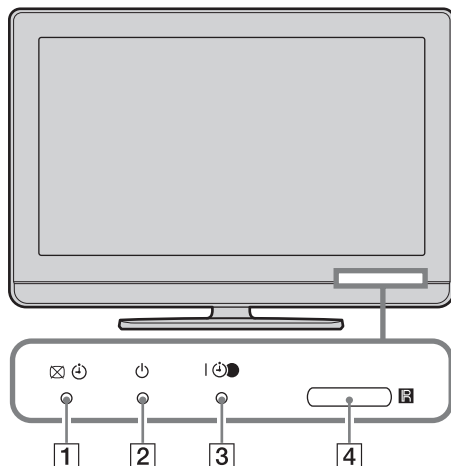

KDL-40S40xx/40U40xx



Indikator	Beskrivelse
1   — Bilde av / Timer	Tennes og lyser grønt når du velger "Bilde av" (side 28). Tennes og lyser oransje når du stiller inn timeren (side 28).
2  — Standby	Tennes og lyser rødt når TV-apparatet står i standby-modus.
3  — Strøm/ timer-opptak	Tennes og lyser grønt når TV-en er på. Tennes og lyser oransje når du har stilt inn på timeropptak (side 18). Tennes og lyser rødt under timeropptak.
4  Fjernkontrollsensor	Mottar IR-signaler fra fjernkontrollen. Ikke dekk til sensoren med noe. Sensoren vil kanskje ikke fungere som den skal.



- Pass på at TV-en er slått helt av før du trekker støpselet ut av stikkontakten. Hvis støpselet trekkes ut av stikkontakten mens TV-en er på, kan det føre til at indikatorlampen forblir tent og til at TV-en slutter å virke som den skal.

Om bruksveiledningen på TV-skjermen



Bruksveiledning



Eksempel: Trykk på  eller **RETURN** (se **3** eller **5** på side 12).

Bruksveiledningen hjelper deg å bruke TV-en med fjernkontrollen, og vises nederst på skjermen. Bruk de fjernkontrollknappene som vises i bruksveiledningen.

Se på TV

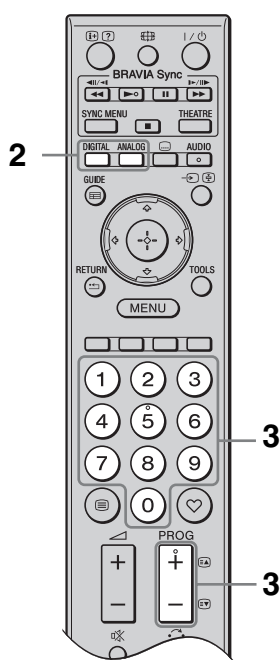
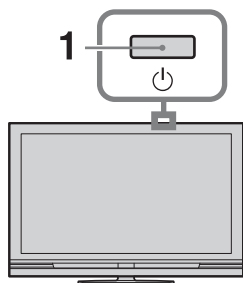
Se på TV











- 1 Trykk på  på TV-en for å slå den på.
Når TV-en er i standby-modus (indikatoren  på TV-ens frontpanel lyser rødt), kan du slå på TV-en ved å trykke på  på fjernkontrollen.
- 2 Trykk på **DIGITAL** for å slå over til digital modus, eller på **ANALOG** for å slå over til analog modus.
Hvilke kanaler som er tilgjengelige avhenger av modusen.

- 3 Trykk på tallknappene eller **PROG +/-** for å velge en TV-kanal.





For å velge kanalnummer 10 og over, må du bruke tallknappene, og taste inn det andre og tredje sifferet i rask rekkefølge. For å velge et digitalt program ved hjelp av den digitale elektroniske programoversikten (EPG), se side 18.

I digital modus





Et informasjonsbanner vises kort. Følgende ikoner kan vises på banneret.

- : Radio
- : Kodet signal/Abonnement
- : Flere audio-språk er tilgjengelige
- : Teksting er tilgjengelig
- : Teksting for hørselsvekkede tilgjengelig
- : Anbefalt minstealder for det aktuelle programmet (fra 4 til 18 år)
- : Tilgangskontroll
-  (i rødt):
Det aktuelle programmet tas opp

Tilleggsfunksjoner

For å	Gjør dette
Åpne programindekstabellen (kun i analog modus)	Trykk på  . For å velge en analog kanal må du trykke på  /  , og deretter trykke på  .
Gå til Digitale favoritter (kun i digital modus)	Trykk på  . Hvis du vil vite mer, se side 20.

For å få tilgang til tekst-TV

Trykk på . Hver gang du trykker på , skifter bildet syklisk slik:
Tekst → Tekst og TV-bilde → Ingen tekst (forlater teksttjenesten)
For å velge en side må du trykke på tallknappene eller /.

For å holde en side må du trykke på .

For å vise skjult informasjon må du trykke på .



- Når fire fargede elementer vises nederst på tekstsiden, har du rask og enkel tilgang til sidene (hurtigtekst). Trykk på den tilsvarende fargeknappen for å få tilgang til siden.

Endre skjermformatet manuelt

Trykk gjentatte ganger på  for å velge det ønskede skjermformatet.

Smart*

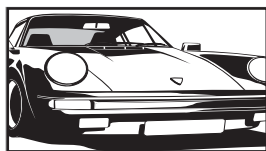

Viser konvensjonelle 4:3-sendinger med imitert bredformateffekt. 4:3-bildet strekkes for å fylle skjermen.

4:3

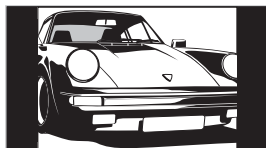

Viser konvensjonelle sendinger i 4:3-format (f.eks. ikke-widescreen-TV) med korrekte proporsjoner.

Wide

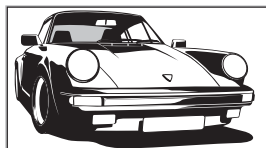

Viser widescreen-sendinger (16:9) med korrekte proporsjoner.

Zoom*

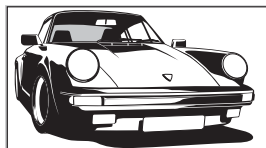

Viser sendinger i cinemascope (letterbox-format) med korrekte proporsjoner.

14:9*

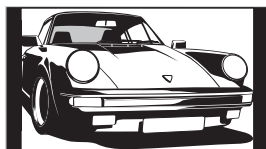

Viser 14:9-sendinger med korrekte proporsjoner. Dette fører til svarte områder i utkanten av bildet.

- * Deler av bildet øverst og nederst kan bli kuttet av. Du kan justere den vertikale bildeposisjonen. Trykk på  for å flytte bildet opp eller ned (f.eks. for å lese undertekstene).



- Når du velger "Smart" vil enkelte tegn og/eller bokstaver øverst eller nederst på bildet kanskje ikke være synlige. I så fall må du justere "V Størrelse" i menyen "Skjerminnstillinger" (side 29).
- Du kan ikke velge "4:3" eller "14:9" for bilder fra HD-signalkilder.



- Hvis "Autoformat" (side 29) er stilt inn på "På", velger TV-en automatisk den modusen som best passer til sendingen.
- Hvis bilder fra en 720p-, 1080i- eller 1080p-kilde vises med svarte områder langs kanten av skjermen, må du velge "Smart" eller "Zoom" for å justere bildene.



Bruke den digitale elektroniske programoversikten (EPG)



EPG (Digital Electronic Programme Guide, eller digital elektronisk programoversikten)

- 1 I digital modus må du trykke på **GUIDE**.
- 2 Utfør den ønskede arbeidsoperasjonen, som vist i følgende tabell eller på skjermen.

* Denne funksjonen er kanskje ikke tilgjengelig i alle land eller områder.

For å	Gjør dette
Vise et program	Trykk på $\uparrow/\downarrow/\leftarrow/\rightarrow$ for å velge et program, og trykk deretter på \oplus .
Slå av EPG	Trykk på GUIDE .
Sortere programinformasjonen etter kategori – Kategoriliste	<ol style="list-style-type: none">1 Trykk på den blå knappen.2 Trykk på $\uparrow/\downarrow/\leftarrow/\rightarrow$ for å velge en kategori, og trykk deretter på \oplus. De tilgjengelige kategoriene omfatter: "Alle kategorier": Inneholder alle tilgjengelige kanaler. Kategorinavn (f.eks. "Nyheter"): Inneholder alle kanaler som svarer til den valgte kategorien.
Stille inn et program som skal tas opp – Tidsinnstilt opptak	<ol style="list-style-type: none">1 Trykk på $\uparrow/\downarrow/\leftarrow/\rightarrow$ for å velge det programmet du vil ta opp, og trykk deretter på Ⓜ.2 Trykk på \uparrow/\downarrow for å velge "Tidsinnstilt opptak".3 Trykk på \oplus for å stille inn timerne på TV-en og opptakeren. Et \ominus -symbol (i rødt) vises ved siden av programinformasjonen. Ⓜ -indikatoren på TV-ens frontpanel tennes og lyser oransje.  • Du kan utføre ovenstående prosedyre selv om det programmet du vil ta opp allerede har begynt.
Stille inn et program som skal vises automatisk på skjermen når det begynner – Påminnelse	<ol style="list-style-type: none">1 Trykk på $\uparrow/\downarrow/\leftarrow/\rightarrow$ for å velge det fremtidige programmet du vil vise, og trykk deretter på Ⓜ.2 Trykk på \uparrow/\downarrow for å velge "Påminnelse", og trykk deretter på \oplus. Et \ominus -symbol vises ved siden av programinformasjonen. Ⓜ -indikatoren på TV-ens frontpanel tennes og lyser oransje.  • Hvis du setter TV-en i standbymodus, vil den automatisk slås på når programmet starter.
Stille inn tid og dato til det programmet du vil ta opp – Manuelt tidsopptak	<ol style="list-style-type: none">1 Trykk på Ⓜ.2 Trykk på \uparrow/\downarrow for å velge "Manuelt tidsopptak", og trykk deretter på \oplus.3 Trykk på \uparrow/\downarrow for å velge datoen, og trykk deretter på \rightleftarrows.4 Still inn start- og stopptiden på samme måte som i trinn 3.5 Trykk på \uparrow/\downarrow for å velge programmet, og trykk deretter på \oplus.6 Trykk på \oplus for å stille inn timerne på TV-en og opptakeren. Ⓜ -indikatoren på TV-ens frontpanel tennes og lyser oransje.

For å	Gjør dette
Avbryte et opptak/påminnelse – Tidsinnstillingsliste	<ol style="list-style-type: none"> 1 Trykk på ⏏. 2 Trykk på ↶/↷ for å velge "Tidsinnstillingsliste", og trykk deretter på ⊕. 3 Trykk på ↶/↷ for å velge det programmet du vil avbryte, og trykk deretter på ⊕. 4 Trykk på ↶/↷ for å velge "Avbryt tidsstyring", og trykk deretter på ⊕. Det vises et vindu som ber deg bekrefte at du vil avbryte programmet. 5 Trykk på ↔ for å velge "Ja", og trykk deretter på ⊕.



- Du kan stille inn opptak på TV-en med opptakerens timer kun når den tilkoblede opptakeren er kompatibel med SmartLink. Avhengig av hvilken type opptaker som er tilkoblet, kan det imidlertid hende at denne innstillingen ikke vil være tilgjengelig, selv om opptakeren er SmartLink-kompatibel. Nærmere informasjon finner du i bruksanvisningen som fulgte med opptakeren din.
- Etter at et opptak har begynt, kan du sette TV-en i standby-modus, men du må ikke slå av TV-en helt, da det vil føre til at opptaket blir avbrutt.
- Hvis det er valgt en aldersbegrensning for programmene, vil det vises en melding som ber deg taste inn en PIN-kode. Hvis du vil vite mer, se "Tilgangskontroll" på side 34.

Bruke listen Digitale favoritter DV3*



Listen Digitale favoritter

Du kan spesifisere opptil fire av dine favorittkanallister.

- 1 I digital modus må du trykke på ♥.
- 2 Utfør den ønskede arbeidsoperasjonen, som vist i følgende tabell eller på skjermen.

* Denne funksjonen er kanskje ikke tilgjengelig i alle land eller områder.

For å	Gjør dette
Opprett en favorittliste for første gang.	<ol style="list-style-type: none">1 Trykk på ⊕ for å velge "Ja".2 Trykk på den gule knappen for å velge favorittlisten.3 Trykk på ⇅ for å velge den kanalen du vil legge til, og trykk deretter på ⊕. Et ♥-symbol vises ved siden av kanaler du har lagret i favorittlisten.
Se en kanal	<ol style="list-style-type: none">1 Trykk på den gule knappen for å velge en favorittliste.2 Trykk på ⇅ for å velge en kanal, og trykk deretter på ⊕.
Legge til kanaler på eller fjerne kanaler fra favorittlisten	<ol style="list-style-type: none">1 Trykk på den blå knappen.2 Trykk på den gule knappen for å velge den favorittlisten du vil redigere.3 Trykk på ⇅ for å velge en kanal å legge til eller fjerne, og trykk deretter på ⊕.
Fjerne alle kanaler fra en favorittliste	<ol style="list-style-type: none">1 Trykk på den blå knappen.2 Trykk på den gule knappen for å velge den favorittlisten du vil redigere.3 Trykk på den blå knappen.4 Trykk på ⇅ for å velge "Ja", og trykk deretter på ⊕.





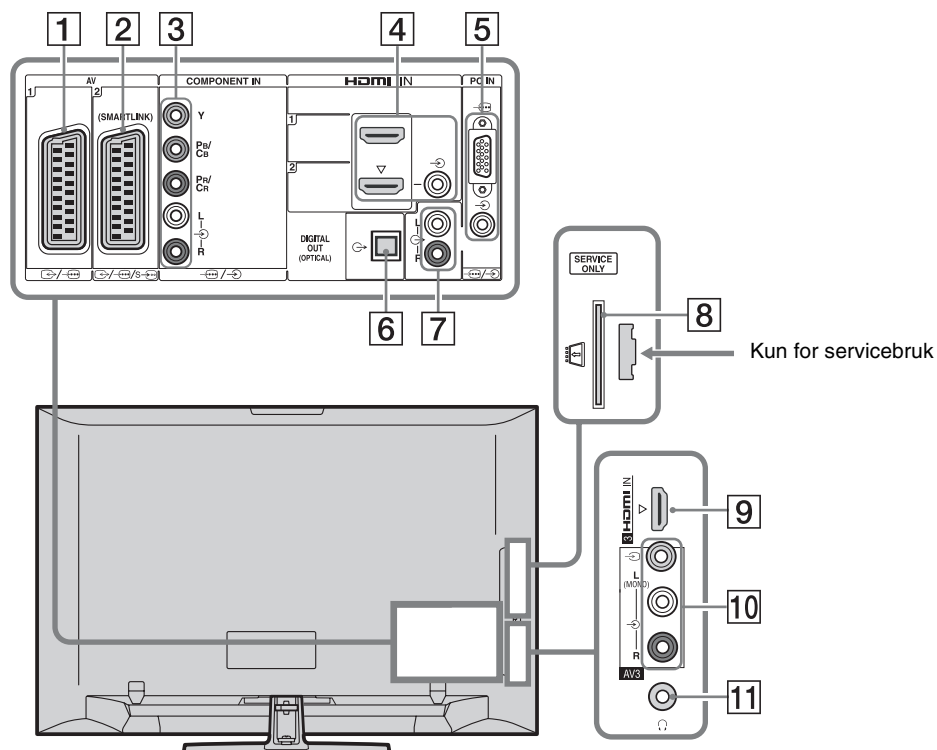

Bruke tilleggsutstyr

Koble til tilleggsutstyr

Du kan koble et bredt utvalg tilleggsutstyr til TV-apparatet.



Koble til	Inngangssymbol på skjermen	Beskrivelse
1 AV1		Når du kobler til en dekode, sender TV-tuneren krypterte signaler til dekode, og dekode dechiffrerer signalene igjen før de går til TV-en for visning.
2 AV2		SmartLink er en direkte kobling mellom TV-en og en opptaker (f.eks. en DVD-opptaker).
3 COMPONENT IN	Component	Komponentvideokontaktene støtter kun følgende video-innganger: 480i, 480p, 576i, 576p, 720p, 1080i og 1080p.

Koble til	Inngangssymbol på skjermen	Beskrivelse
4 HDMI IN 1 eller 2	→ HDMI 1 eller → HDMI 2	Digitale video- og audiosignaler kommer fra det tilkoblede utstyret.
9 HDMI IN 3	→ HDMI 3	Når du kobler til utstyr som er kompatibelt med HDMI-kontroll, støttes dessuten kommunikasjon med det tilkoblede utstyret. Se side 30 for å stille inn denne kommunikasjonen. Hvis utstyret har en DVI-kontakt, må du koble DVI-kontakten til HDMI IN 2-kontakten via et DVI - HDMI-adaptergrensesnitt (ikke inkludert), og koble utstyrets audio ut-kontakter til audio in -kontaktene i HDMI IN 2-kontaktene.
		 <ul style="list-style-type: none"> • HDMI-kontaktene støtter kun følgende video-innganger: 480i, 480p, 576i, 576p, 720p, 1080i, 1080p og 1080/24p. For PC-videoinngang, se side 37. • Forviss deg om at du bruker en HDMI-kabel som er utstyrt med HDMI-logoen. • Når du kobler til et HDMI-kontrollkompatibelt lydanlegg, må du passe på også å koble det til DIGITAL AUDIO OUT (OPTICAL)-kontakten.
5  PC IN	PC	Det anbefales å bruke en PC-kabel med ferrittmagneter, som f.eks. "Kontakt, D-sub 15" (ref. 1-793-504-11, tilgjengelig i Sonys servicesenter), eller tilsvarende utstyr.
6 DIGITAL AUDIO OUT (OPTICAL) (unntatt for KDL-40S40xx/40U40xx)		Bruk en optisk audiokabel.
7 		Du kan høre på lyden fra TV-en på det tilkoblede hifi-lydanlegget.
8  CAM (Conditional Access-modul)		Gir tilgang til batalings-TV. Nærmere informasjon finner du i bruksanvisningen som fulgte med CAM-en din. For å bruke CAM må du fjerne "dummy"-kortet fra CAM-sporet, slå av TV-en og sette CAM-kortet ditt inn i sporet. Når du ikke bruker CAM-en, anbefaler vi at du oppbevarer "dummy"-kortet i CAM-sporet.
		 <ul style="list-style-type: none"> • CAM støttes ikke i alle land eller områder. Sjekk med din autoriserte forhandler.
10 → AV3, og → AV3	→ AV3	Når du kobler til mono-utstyr, må du koble det til → AV3 L-kontakten.
11 		Du kan høre på TV-lyd via hodetelefoner.

Vise bilder fra tilkoblet utstyr

Slå på det tilkoblede utstyret og utfør en av nedenstående operasjoner.





For utstyr tilkoblet scart-kontaktene med en fullkablet, 21-pinner scart-ledning

Start avspilling på det tilkoblede utstyret. Bildet fra det tilkoblede utstyret vises på skjermen.

For en automatisk innstilt optaker

I analog modus må du trykke på **PROG +/-** eller tallknappene for å velge videokanalen.

For annet tilkoblet utstyr

Trykk på  for å vise en liste over tilkoblet utstyr. Trykk på  for å velge den ønskede inngangskilden, og trykk deretter på . Det fremhevede alternativet velges automatisk hvis du ikke utfører noen annen operasjon i løpet av to sekunder etter at du har trykket på .

Hvis du har stilt inn en inngangskilde på "Hopp over" i menyen "AV-forvalg" (side 30), vil ikke den inngangskilden vises på listen.



• For å gå tilbake til vanlig TV-modus, må du trykke på **DIGITAL** eller **ANALOG**.



For å vise to bilder samtidig – PAP (bilde og bilde)

Du kan se to bilder (ekstern inngang og TV-program) på skjermen samtidig. Koble til tilleggsutstyret (side 21), og forviss deg om at bildene fra tilleggsutstyret vises på skjermen (side 23).



- Denne funksjonen er ikke tilgjengelig hvis inngangskilden er en PC.
- Du kan ikke endre størrelsen på bildene.
- Den analoge TV-videoen i TV-programbildet vil ikke være synlig når du viser AV1, AV2 eller AV3 i det eksterne inngangsbildet. Du kan imidlertid høre lyden av den analoge videoen.

1 Trykk på **TOOLS**.

2 Trykk på  for å velge "PAP", og trykk deretter på .

Bildet fra det tilkoblede tilleggsutstyret vises på venstre side, og TV-programmet vises til høyre.

3 Trykk på tallknappene eller **PROG +/-** for å velge en TV-kanal.

Gå tilbake til enkeltbildemodus

Trykk på  eller **RETURN**.



- Lyden kommer fra bildet med den grønne rammen. Du kan velge å høre lyden fra det andre bildet ved å trykke på .



For å vise to bilder samtidig – PIP (bilde i bilde)

Du kan vise to bilder (PC-inngang og TV-program) på skjermen samtidig. Koble til en PC (side 21), og forviss deg om at bildene fra PC-en vises på skjermen.



- "Strømsparing" (side 29) er ikke tilgjengelig i PIP-modus.

1 Trykk på **TOOLS**.

2 Trykk på  for å velge "PIP", og trykk deretter på .

Bildet fra den tilkoblede PC-en vises i full størrelse, og TV-programmet vises i den lille skjermen.

Du kan bruke  for å endre plasseringen av TV-programskjermbildet.

3 Trykk på tallknappene eller **PROG +/-** for å velge en TV-kanal.

Gå tilbake til enkeltbildemodus

Trykk på **RETURN**.



- Du kan velge å høre lyden fra det andre bildet ved å trykke på "Bytt lydkilde" fra verktøymenyen.





Ved hjelp av BRAVIA Sync (HDMI-kontroll)

HDMI-kontrollfunksjonen setter TV-en i stand til å kommunisere med tilkoblet utstyr som er kompatibel med denne funksjonen, ved hjelp av HDMI CEC (Consumer Electronics Control).

Ved å koble til Sony-utstyr som er kompatibel med HDMI-kontroll (med HDMI-kabler), kan du f.eks. kontrollere dem sammen.

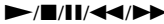
Pass på å koble til utstyret på riktig måte, og foreta de nødvendige innstillingene.

HDMI-kontroll

- Slår det tilkoblede utstyret av automatisk når du setter TV-en i standbymodus med fjernkontrollen.
- Slår automatisk på TV-en og slår på inngangen til det tilkoblede utstyret når utstyret begynner å spille av.
- Hvis du slår på et tilkoblet lydanlegg mens TV-en er på, skifter lydutgangssignalet fra TV-høytaleren til lydanlegget.
- Justerer volumet (◀ +/–) og demper lyden (⊗) på et tilkoblet lydanlegg.
- Du kan betjene tilkoblet Sony-utstyr med BRAVIA Sync-logoen ved hjelp av TV-ens fjernkontroll, ved å trykke på:
 -  for å betjene det tilkoblede utstyret direkte.
 - **SYNC MENU** for å vise menyen til det tilkoblede HDMI-utstyret på skjermen. Etter at menyen er vist, kan du betjene menyskjermbildet ved å bruke / og .
 - **TOOLS** for å vise "Enhetskontroll", og velg deretter alternativer fra "Meny", "Alternativer", og "Innholdsliste" for å betjene utstyret.
 - Slå opp i bruksanvisningen for utstyret for tilgjengelig kontroll.

Koble til utstyr som er HDMI-kontrollkompatibelt

Koble sammen det compatible utstyret og TV-en med en HDMI-kabel. Når du kobler til et lydanlegg, må du forvise deg om at du også kobler til kontakten DIGITAL AUDIO OUT (OPTICAL) på TV-en og lydanlegget ved hjelp av en optisk audiokabel (unntatt KDL-40S40xx/40U40xx). Hvis du vil vite mer, se side 21.

Foreta HDMI-kontrollinnstillingene

HDMI-kontrollinnstillingene må justeres både på TV-en og på det tilkoblede utstyret. Informasjon om TV-innstillingene finner du under "HDMI-innstilling" på side 30. Når det gjelder innstillingene på det tilkoblede utstyret, må du slå opp i bruksanvisningen for det aktuelle utstyret.

Bruke Menyfunksjonene

Navigere i menyene

Menyfunksjonene setter deg i stand til å nyttiggjøre deg flere praktiske funksjoner på denne TV-en. Du kan enkelt velge kanaler eller inngangskilder og endre innstillingene på TV-en din.

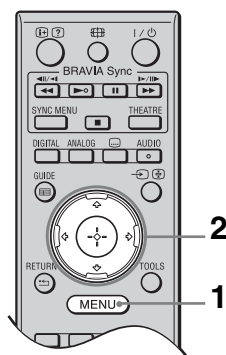

- 1 Trykk på **MENU**.
- 2 Trykk på \uparrow/\downarrow for å velge et alternativet, og trykk deretter på \oplus .

For å forlate menyen må du trykke på **MENU**.

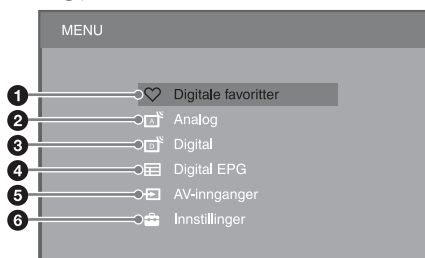

- 1 **Digitale favoritter***
Viser favorittlisten (side 20).
- 2 **Analog**
Går tilbake til den sist sette analoge kanalen.
- 3 **Digital***
Går tilbake til den sist sette digitale kanalen.
- 4 **Digital EPG***
Viser den digitale elektroniske programoversikten (EPG) (side 18).
- 5 **AV-innganger**
Viser en liste over utstyr som er koblet til TV-en.

- For å vise bilder fra en ekstern inngang må du velge inngangskilden og deretter trykke på \oplus .
- For å velge det utstyret som er HDMI-kontrollkompatibelt, må du velge "HDMI-enhetsvalg".

6 Innstillinger

Åpner menyen "Innstillinger", hvor de fleste avanserte innstillingene og justeringene kan foretas.

- 1 Trykk på \uparrow/\downarrow for å velge et meny punkt, og trykk deretter på \oplus .
- 2 Trykk på $\uparrow/\downarrow/\leftarrow/\rightarrow$ for å velge et alternativ eller justere en innstilling, og trykk deretter på \oplus .

Hvis du vil vite mer om innstillinger, se side 26 til 35.





- Hvilke alternativer du kan justere, varierer med situasjonen. Utilgjengelige alternativer er grå eller vises ikke.

* Denne funksjonen er kanskje ikke tilgjengelig i enkelte land eller områder.



TV-innstillingsmeny

Bilde





Bildemodus	Stiller inn en bildemodus ved visning av annen inngang enn en PC. Alternativene for "Bildemodus" kan variere med "Video/Foto"-innstillingen (side 28). Når du velger "Butikk" (eller "Hjemme") i trinn 5 i første gangs oppsett (side 7), stilles "Bildemodus" inn på "Dynamisk"(eller "Standard").
Dynamisk ("Butikk", se side 7)	Øker bildekontrasten og gir skarpere bilder.
Standard ("Hjemme", se side 7)	For standardbilder. Anbefalt for hjemmeunderholdning.
Kino	For å se filmbasert innhold. Passer best når du ser på TV i kinoliknende omgivelser.
Foto	Stiller inn optimal bildeklarhet for fotografier.
Skjermmodus	Stiller inn en skjermmodus ved visning av PC-inngang.
Video	For videobilder.
Tekst	For tekst, diagrammer eller tabeller.
Tilbakestill	Tilbakestiller alle "Bilde"-innstillingene til fabrikkinnstillingene, unntatt "Bildemodus" og "Skjermmodus".
Bakgr.lys	Justerer lysstyrken til bakgrunnslyset.
Kontrast	Øker eller reduserer bildekontrasten.
Lysstyrke	Gjør bildet lysere eller mørkere.
Farge	Øker eller reduserer fargeintensiteten.
Fargetone	Øker eller reduserer grøntonene og rødtonene.  <ul style="list-style-type: none">• "Fargetone" kan justeres kun for NTSC-fargesignalet (f.eks. videokassetter i USA).
Fargetemperatur	Justerer hvitheten i bildet. Kjølig Gir hvite farger en blåtone. Nøytral Gir hvite farger en nøytral tone. Varm 1/Varm 2 Gir hvite farger en rødtonetone. "Varm 2" gir en rødere tone enn "Varm 1".  <ul style="list-style-type: none">• "Varm 1" og "Varm 2" er ikke tilgjengelige når "Bildemodus" er stilt inn på "Dynamisk".
Skarphet	Gjør bildet skarpere eller dusere.
Støyreduksjon	Reduserer støynivået i bildene (bilder med snø) når kringkastingssignalet er svakt. Auto Reduserer bildestøyen automatisk (kun i analog TV-modus). Høy/Middels/Lav Modifiserer virkningen av støyreduksjonen. Av Slår av "Støyreduksjon".
MPEG støyreduksjon	Reduserer bildestøy i MPEG-komprimert video.

Avanserte innstillinger	Gir deg muligheten til å stille inn "Bilde"-innstillingene enda finere. Disse innstillingene er ikke tilgjengelige når "Bildemodus" er stilt inn på "Dynamisk".
Avansert kontrastkorrr.	Justerer automatisk "Bakgr.lys" og "Kontrast" til de mest passende innstillingene, med utgangspunkt i lysstyrken på skjermen. Denne innstillingen er særlig virksom for mørke scener og vil øke kontrasten i slike scener.
Ekte farger	Gjør fargene mer levende.







Lyd

Lydeffekt	Stiller inn lydmodus.
Dynamisk	Gjør lyden klarere og mer present, noe som gjør musikken enklere å oppfatte og mer realistisk, takket være "BBE High definition Sound System".
Standard	Gjør lyden klarere, mer detaljert og present ved hjelp av "BBE High definition Sound System".
Tydelige stemmer	Gjør tale klarere.
Dolby Virtual	Bruker TV-høytalerne til å simulere den surround-effekten som produseres av et flerkanalssystem.
BBE ViVA	BBE ViVA Sound gir naturlige 3D-bilder med hi-fi-lyd og god musikkgjengivelse. Lyden er blitt enda klarere, takket være BBE, mens lydbildets bredde, dybde og høyde er utvidet med BBEs egen 3D-lydbehandling. BBE ViVA Sound er kompatibel med alle TV-programmer, inklusive nyheter, musikk, drama, film, sport og elektroniske spill.  • Hvis "Auto volumjust." er stilt inn på "På", endres "Dolby Virtual" automatisk til "Standard".
Tilbakestill	Tilbakestiller alle "Lyd"-innstillingene til fabrikkinnstillingene, unntatt "Flerspråklig lyd".
Diskant	Justerer høyfrekvente lyder.
Bass	Justerer lavfrekvente lyder.
Balanse	Fremhever venstre eller høyre høytaler.
Auto volumjust.	Holder volumet konstant gjennom alle programmer og all reklame (reklame har gjerne høyere lyd enn programmer).
Volumforstilling	Stiller inn et uavhengig lydnivå for hvert utstyr som er koblet til TV-en.
Flerspråklig lyd	Velger lyden fra høytaleren for en stereosending eller tospråklig sending. Stereo/Mono For stereosendinger. A/B/Mono For tospråklige sendinger må du velge "A" for lydkanal 1, "B" for lydkanal 2, eller "Mono" for monokanal, hvis tilgjengelig.  • For annet utstyr som er koblet til TV-en, må du stille inn "Flerspråklig lyd" på "Stereo", "A", eller "B". • Når du kobler til et eksternt utstyr til HDMI-kontakten, stilles "Flerspråklig lyd" automatisk inn på "Stereo" (unntatt når du bruker audio in-kontaktene).

Egenskaper

Hurtigstart	TV-en slås på raskere enn vanlig i løpet av to timer etter at den er satt i standbymodus. Strømforbruket i standbymodus er imidlertid høyere enn vanlig.
Strømsparing	Reduserer TV-ens strømforbruk gjennom å redusere bakgrunnsbelysningen. Når du velger "Bilde av", slås bildet av, og indikatoren  (Bilde av) på TV-ens frontpanel tennes og lyser grønt. Lyden forblir uendret.
Filmmodus	Gir forbedret bildebevegelse ved avspilling av DVD- eller VCR-bilder på film, noe som reduserer uskarphet og kornethet i bildene. Auto Gir jevnere bildebevegelse enn originalfilmen. Bruk denne innstillingen for standard bruk. Av Slår av "Filmmodus".  <ul style="list-style-type: none">• Hvis bildet inneholder irregulære signaler eller for mye støy, slås "Filmmodus" automatisk av, selv om "Auto" er valgt.
Video/Foto	Stiller inn den bildekvaliteten som passer best til inngangskilden (video- eller fotodata). Video-A Stiller inn en passende bildekvalitet, avhengig av inngangskilden, videodata eller fotografiske data ved direkte tilkobling av Sony HDMI-utgangskompatibelt utstyr som støtter "Video-A"-modus. Video Produserer passende bildekvalitet for bilder i bevegelse. Foto Produserer passende bildekvalitet for stillbilder.  <ul style="list-style-type: none">• Hvis det tilkoblede utstyret ikke støtter Video-A-modus, velges automatisk innstillingen "Video", selv om du velger "Video-A".• "Video/Foto" er tilgjengelig kun for HDMI- eller komponentinngangskilder (1080p og 1080i).
Tidsstyringsinnst.	Innsøvningssti. Stiller inn TV-en så den automatisk går over til standbymodus etter en viss tid. Når "Innsøvningssti." er aktivert, tennes indikatoren  (Timer) på TV-ens frontpanel og lyser oransje.  <ul style="list-style-type: none">• Når du slår av TV-en og slår den på igjen, tilbakestilles "Innsøvningssti." til "Av".• En melding vises på skjermen ett minutt før TV-en kobles over til standby-modus. På-timerinnstilling På-timer Stiller inn TV-en så den automatisk slås på fra standbymodus. Timer modus Stiller inn de(n) ukedagen(e) du vil at timeren skal slå på TV-en. Klokkeslett Stiller inn det klokkeslettet du vil at timeren skal slå på TV-en. Varighet Stiller inn hvor lenge du vil at TV-en skal være på før den går over i standbymodus igjen. Klokkeinnstilling Setter deg i stand til å justere klokken manuelt. Når TV-en tar inn digitale kanaler, kan du ikke justere klokken manuelt, fordi klokken automatisk mottar tidskoden fra kringkastingssignalet.

Innstilling

Automatisk grunninnstilling	Du kan kjøre det opprinnelige oppsettet som ble vist da du koblet til TV-en første gang (side 6), og velge språk, land/område og stille inn alle tilgjengelige kanaler igjen. Selv om du foretok innstillingene første gang du koblet til TV-en, vil du kanskje måtte endre innstillingene etter at du har flyttet, eller når du vil søke etter nylanserte kanaler.																		
Språk	Stiller inn det språket som vises på menyskjerm bildene.																		
Skjerminnstillinger	<table><tr><td>Skjermformat</td><td>Se "Endre skjermformatet manuelt" på side 17.</td></tr><tr><td>Autoformat</td><td>Endrer automatisk skjermformatet så det passer med kringkastingssignalet. Hvis du vil bruke den innstillingen du anga i "Skjermformat", må du velge "Av".</td></tr><tr><td>Bildestørrelse</td><td>Justerer bildevisningsområdet i kilder av typen 1080i/p og 720p når "Skjermformat" er stilt inn på "Wide".<table><tr><td>Auto</td><td>For digitale sendinger vises bildene i samsvar med de innstillingene som anbefales av kringkastingsstasjonen.</td></tr><tr><td>Full piksel</td><td>Viser det opprinnelige bildeområdet.</td></tr><tr><td>Normal</td><td>Viser bilder i anbefalt størrelse.</td></tr></table></td></tr><tr><td>H Skift</td><td>Justerer den horisontale bildeposisjonen.</td></tr><tr><td>V Skift</td><td>Justerer den vertikale posisjonen til bildet når "Skjermformat" er stilt inn på "Smart", "Zoom" eller "14:9". <ul style="list-style-type: none">"V Skift" er ikke tilgjengelig når "Bildestørrelse" er stilt inn på "Full piksel".</td></tr><tr><td>V Størrelse</td><td>Justerer den vertikale størrelsen til bildet når "Skjermformat" er stilt inn på "Smart", "Zoom" eller "14:9".</td></tr></table>	Skjermformat	Se "Endre skjermformatet manuelt" på side 17.	Autoformat	Endrer automatisk skjermformatet så det passer med kringkastingssignalet. Hvis du vil bruke den innstillingen du anga i "Skjermformat", må du velge "Av".	Bildestørrelse	Justerer bildevisningsområdet i kilder av typen 1080i/p og 720p når "Skjermformat" er stilt inn på "Wide". <table><tr><td>Auto</td><td>For digitale sendinger vises bildene i samsvar med de innstillingene som anbefales av kringkastingsstasjonen.</td></tr><tr><td>Full piksel</td><td>Viser det opprinnelige bildeområdet.</td></tr><tr><td>Normal</td><td>Viser bilder i anbefalt størrelse.</td></tr></table>	Auto	For digitale sendinger vises bildene i samsvar med de innstillingene som anbefales av kringkastingsstasjonen.	Full piksel	Viser det opprinnelige bildeområdet.	Normal	Viser bilder i anbefalt størrelse.	H Skift	Justerer den horisontale bildeposisjonen.	V Skift	Justerer den vertikale posisjonen til bildet når "Skjermformat" er stilt inn på "Smart", "Zoom" eller "14:9".  <ul style="list-style-type: none">"V Skift" er ikke tilgjengelig når "Bildestørrelse" er stilt inn på "Full piksel".	V Størrelse	Justerer den vertikale størrelsen til bildet når "Skjermformat" er stilt inn på "Smart", "Zoom" eller "14:9".
Skjermformat	Se "Endre skjermformatet manuelt" på side 17.																		
Autoformat	Endrer automatisk skjermformatet så det passer med kringkastingssignalet. Hvis du vil bruke den innstillingen du anga i "Skjermformat", må du velge "Av".																		
Bildestørrelse	Justerer bildevisningsområdet i kilder av typen 1080i/p og 720p når "Skjermformat" er stilt inn på "Wide". <table><tr><td>Auto</td><td>For digitale sendinger vises bildene i samsvar med de innstillingene som anbefales av kringkastingsstasjonen.</td></tr><tr><td>Full piksel</td><td>Viser det opprinnelige bildeområdet.</td></tr><tr><td>Normal</td><td>Viser bilder i anbefalt størrelse.</td></tr></table>	Auto	For digitale sendinger vises bildene i samsvar med de innstillingene som anbefales av kringkastingsstasjonen.	Full piksel	Viser det opprinnelige bildeområdet.	Normal	Viser bilder i anbefalt størrelse.												
Auto	For digitale sendinger vises bildene i samsvar med de innstillingene som anbefales av kringkastingsstasjonen.																		
Full piksel	Viser det opprinnelige bildeområdet.																		
Normal	Viser bilder i anbefalt størrelse.																		
H Skift	Justerer den horisontale bildeposisjonen.																		
V Skift	Justerer den vertikale posisjonen til bildet når "Skjermformat" er stilt inn på "Smart", "Zoom" eller "14:9".  <ul style="list-style-type: none">"V Skift" er ikke tilgjengelig når "Bildestørrelse" er stilt inn på "Full piksel".																		
V Størrelse	Justerer den vertikale størrelsen til bildet når "Skjermformat" er stilt inn på "Smart", "Zoom" eller "14:9".																		
PC-innstillinger	<table><tr><td>Skjermformat</td><td>Stiller inn et skjermformat for visning av bilder fra PC-en din.<table><tr><td>Full 1</td><td>Forstørrer bildet så det fyller det vertikale visningsområdet, mens de opprinnelige proporsjonene opprettholdes.</td></tr><tr><td>Full 2</td><td>Forstørrer bildet så det fyller bildeområdet.</td></tr></table></td></tr><tr><td>Tilbakestill</td><td>Tilbakestill alle PC-skjerminnstillingene til fabrikkinnstillingene.</td></tr><tr><td>Auto innstilling</td><td>Justerer automatisk bildeplasseringen og bildefasen når TV-en mottar et inngangssignal fra den tilkoblede PC-en. <ul style="list-style-type: none">"Auto innstilling" vil kanskje ikke fungere så bra med visse inngangssignaler. I slike tilfeller må du justere "Fase" og "H Skift" manuelt.</td></tr><tr><td>Fase</td><td>Justerer fasen når skjermen flimrer.</td></tr><tr><td>Pixelskarphet</td><td>Justerer pikselstørrelsen når bildet har uønskede vertikale striper.</td></tr><tr><td>H Skift</td><td>Justerer den horisontale bildeposisjonen.</td></tr><tr><td>Strømsparing</td><td>Slår TV-en over i standby-modus hvis den ikke har mottatt noe signal i løpet av 30 sekunder.</td></tr></table>	Skjermformat	Stiller inn et skjermformat for visning av bilder fra PC-en din. <table><tr><td>Full 1</td><td>Forstørrer bildet så det fyller det vertikale visningsområdet, mens de opprinnelige proporsjonene opprettholdes.</td></tr><tr><td>Full 2</td><td>Forstørrer bildet så det fyller bildeområdet.</td></tr></table>	Full 1	Forstørrer bildet så det fyller det vertikale visningsområdet, mens de opprinnelige proporsjonene opprettholdes.	Full 2	Forstørrer bildet så det fyller bildeområdet.	Tilbakestill	Tilbakestill alle PC-skjerminnstillingene til fabrikkinnstillingene.	Auto innstilling	Justerer automatisk bildeplasseringen og bildefasen når TV-en mottar et inngangssignal fra den tilkoblede PC-en.  <ul style="list-style-type: none">"Auto innstilling" vil kanskje ikke fungere så bra med visse inngangssignaler. I slike tilfeller må du justere "Fase" og "H Skift" manuelt.	Fase	Justerer fasen når skjermen flimrer.	Pixelskarphet	Justerer pikselstørrelsen når bildet har uønskede vertikale striper.	H Skift	Justerer den horisontale bildeposisjonen.	Strømsparing	Slår TV-en over i standby-modus hvis den ikke har mottatt noe signal i løpet av 30 sekunder.
Skjermformat	Stiller inn et skjermformat for visning av bilder fra PC-en din. <table><tr><td>Full 1</td><td>Forstørrer bildet så det fyller det vertikale visningsområdet, mens de opprinnelige proporsjonene opprettholdes.</td></tr><tr><td>Full 2</td><td>Forstørrer bildet så det fyller bildeområdet.</td></tr></table>	Full 1	Forstørrer bildet så det fyller det vertikale visningsområdet, mens de opprinnelige proporsjonene opprettholdes.	Full 2	Forstørrer bildet så det fyller bildeområdet.														
Full 1	Forstørrer bildet så det fyller det vertikale visningsområdet, mens de opprinnelige proporsjonene opprettholdes.																		
Full 2	Forstørrer bildet så det fyller bildeområdet.																		
Tilbakestill	Tilbakestill alle PC-skjerminnstillingene til fabrikkinnstillingene.																		
Auto innstilling	Justerer automatisk bildeplasseringen og bildefasen når TV-en mottar et inngangssignal fra den tilkoblede PC-en.  <ul style="list-style-type: none">"Auto innstilling" vil kanskje ikke fungere så bra med visse inngangssignaler. I slike tilfeller må du justere "Fase" og "H Skift" manuelt.																		
Fase	Justerer fasen når skjermen flimrer.																		
Pixelskarphet	Justerer pikselstørrelsen når bildet har uønskede vertikale striper.																		
H Skift	Justerer den horisontale bildeposisjonen.																		
Strømsparing	Slår TV-en over i standby-modus hvis den ikke har mottatt noe signal i løpet av 30 sekunder.																		

AV-innstilling	AV-forvalg	<p>Gir navn til utstyret som er koblet til kontaktene på siden og baksiden. Navnet vises kort på skjermen når du velger det aktuelle utstyret. Du kan hoppe over inngangskilder fra tilkoblet utstyr som du ikke vil vise på skjermen.</p> <ol style="list-style-type: none"> Trykk på / for å velge den ønskede inngangskilden, og trykk deretter på . Trykk på / for å velge det ønskede alternativet, og trykk deretter på .
	Utstyrsnavn	Bruker forhåndsinnstilte etiketter til å gi det tilkoblede utstyret et navn.
	Endre:	<p>Setter deg i stand til å opprette din egen etikett.</p> <p>Trykk på / for å velge den ønskede bokstaven eller det ønskede nummeret, og trykk deretter på . Gjenta dette trinnet til du har fullført navnet, velg deretter "OK" og trykk på .</p>
	Hopp over	Hopper over unødvendige inngangskilder.
AV2 inngang		<p>Stiller inn et signal som skal sendes fra //S-AV2-kontakten. Denne bør vanligvis stilles inn på "Auto". Avhengig av hvilket utstyr som er tilkoblet, er det imidlertid ikke sikkert at signalet blir oppfattet korrekt, selv om "Auto" er valgt. Hvis videoen fra det utstyret som er koblet til //S-AV2-kontakten ikke vises på riktig måte, må du velge "Kompositt", "S Video" eller "RGB" for signalet til det tilkoblede utstyret.</p>
Lyd/bilde ut av AV2		<p>Stiller inn et signal som skal sendes fra //S-AV2-kontakten. Hvis du kobler til en opptaker eller annet opptaksutstyr i //S-AV2-kontakten, kan du ta opp utgangssignalet fra annet utstyr som er koblet til TV-en.</p>
	TV	Sender ut TV-sendinger.
	Auto	Sender ut det som måtte vises på skjermen (unntatt signaler fra /COMPONENT IN, HDMI IN 1, HDMI IN 2, HDMI IN 3, og /PC IN-kontaktene).
Høytaler	TV-høytaler	Slår på og sender ut TV-lyden fra TV-ens høyttalere.
	Lydanlegg	<p>Slår av TV-ens høyttalere og sender lyden fra TV-en via det eksterne lydanlegget som er koblet til lydutgangskontaktene på TV-en.</p> <p>Du kan også slå på det tilkoblede utstyret som er HDMI-kontrollkompatibelt, etter at du har foretatt de nødvendige innstillingene for HDMI-kontroll.</p>
Lyd ut	Variabel	Setter deg i stand til å bruke TV-ens fjernkontroll til å kontrollere lyden fra et lydanlegg som er koblet til TV-en.
	Fast	Lydutgangen til TV-en ligger fast. Bruk volumkontrollen til lyduttakeren til å justere volumet (og andre lydinnstillinger) via lydanlegget.
HDMI-innstilling		<p>Setter TV-en i stand til å kommunisere med utstyr som er HDMI-kontrollkompatibelt og koblet til HDMI-kontaktene til TV-en. Merk at kommunikasjonsinnstillingene også må foretas på det tilkoblede utstyret.</p>

Kontroll for HDMI	Stiller inn hvorvidt operasjoner på TV-en og det tilkoblede, HDMI-kontrollkompatible utstyret skal sammenkobles. Når innstillingen er "På", kan følgende meny punkter velges. Strømforbruket i standbymodus er imidlertid høyere enn vanlig. Hvis det konkrete, HDMI-kontrollkompatible Sony-utstyret er tilkoblet, brukes denne innstillingen automatisk for det tilkoblede utstyret når "Kontroll for HDMI" er stilt inn på "På" ved bruk av TV-en.
Enheter automatisk av	Når denne er stilt inn på "På", slås det tilkoblede, HDMI-kontrollkompatible utstyret av når du setter TV-en i standbymodus med fjernkontrollen.
TV på automatisk	Når denne er stilt inn på "På", slås TV-en på når du slår på det tilkoblede, HDMI-kontrollkompatible utstyret.
Oppdater enhetsliste	Oppretter eller oppdaterer "HDMI-enhetsliste". Opptil 11 compatible utstyrsenheter kan kobles til, og opptil 5 utstyrsenheter kan kobles til én enkelt kontakt. Pass på å oppdatere "HDMI-enhetsliste" når du endrer tilkoblingene eller innstillingene. Hvis det konkrete, HDMI-kontrollkompatible Sony-utstyret er tilkoblet, brukes "Kontroll for HDMI" automatisk for det tilkoblede utstyret når "Oppdater enhetsliste" utføres på TV-en.
HDMI-enhetsliste	Viser en liste over tilkoblet utstyr som er HDMI-kontrollkompatibelt.



- Du kan ikke bruke "Kontroll for HDMI" hvis TV-operasjonene er koblet til operasjonene til et lydanlegg som er kompatibelt med HDMI-kontroll.

Produktinformasjon Viser produktinformasjon for TV-en.

Nullstill alle Tilbakestiller alle innstillinger til fabrikkinnstillingene og viser skjermbildet for første gangs oppsett.



- Ikke slå av TV-en eller trykk på noen knapper mens "Nullstill alle" pågår (tar ca. 30 sekunder).
- Innstillinger for de digitale favorittlistene, land/område, språk og automatisk innstilte kanaler vil også tilbakestilles til fabrikkinnstillingene.

Analog innstilling

Automatisk kanalinnstilling Stiller inn alle tilgjengelige analoge kanaler. Du kan stille inn TV-en om igjen etter at du har flyttet, eller for å søke etter nylanserte kanaler.

Kanalsortering Forandrer rekkefølgen av de analoge kanalene som er lagret i TV-en.

- 1 Trykk på for å velge den kanalen du vil flytte til en ny posisjon, og trykk deretter på .
- 2 Trykk på for å velge den nye posisjonen til kanalen, og trykk deretter på .

Manuell innstilling

Trykk på \leftarrow/\rightarrow for å velge det programnummeret du vil stille inn manuelt (velg kanal 00 hvis du stiller inn en opptaker), og trykk deretter på \oplus .

- System/Kanal**
- 1 Trykk på \leftarrow/\rightarrow for å velge "System", og trykk deretter på \oplus .
 - 2 Trykk på \leftarrow/\rightarrow for å velge en av følgende TV-kringkastingssystemer, og trykk deretter på **RETURN**.
B/G: For land/områder i Vest-Europa
I: For Storbritannia
D/K: For land/områder i Øst-Europa
L: For Frankrike
 - 3 Trykk på \leftarrow/\rightarrow for å velge "Kanal", og trykk deretter på \oplus .
 - 4 Trykk på \leftarrow/\rightarrow for å velge "S" (for kabelkanaler) eller "C" (for bakkenettkanaler), og trykk deretter på \leftrightarrow .
 - 5 Still inn kanalene slik:
Hvis du ikke kjenner kanalnummeret (frekvensen)
Trykk på \leftarrow/\rightarrow for å lete etter neste tilgjengelige kanal. Søket stopper når en kanal er funnet. For å fortsette letingen må du trykke på \leftarrow/\rightarrow .
Hvis du kjenner kanalnummeret (frekvensen)
Trykk på tallknappene for å angi kanalnummeret til den senderen du vil stille inn, eller kanalnummeret til opptakeren din.
 - 6 Trykk på \oplus for å springe til "Bekreft", og trykk deretter på \oplus .
Gjenta prosedyren over for å forhåndsinnstille andre kanaler manuelt.

Tekst Tilordner navn etter eget valg med opptil fem bokstaver eller tall til valgt kanal. Dette navnet vises kort på skjermen når du velger kanalen.





AFT Setter deg i stand til å finjustere den valgte kanalen manuelt, hvis du mener at en liten innstillingsjustering vil forbedre bildekvaliteten.
Du kan justere fininnstillingen over et område fra -15 til +15. Når "På" er valgt, gjøres finjusteringen automatisk.

Lydfilter Forbedrer lyden av individuelle kanaler når det opptrer forvrengning i monosendinger. Noen ganger kan et ikke-standard kringkastingssignal forårsake forvrengninger i lydbildet eller avbrutt lyddemping i monoprogrammer. Hvis du ikke opplever noen forvrengning av lyden, anbefaler vi at du lar dette alternativet stå på "Av" (fabrikkinnstillingen).















- Du kan ikke motta stereo eller flerspråklig lyd når "Lav" eller "Høy" er valgt.
- "Lydfilter" er ikke tilgjengelig når "System" er stilt inn på "L".

LNA Forbedrer bildekvaliteten til kanalen (bilde med snø) når kringkastingssignalet er meget svakt.
Hvis du ikke kan se forbedringer i bildet selv om du bruker innstillingen "På", må du stille inn dette alternativet på "Av" (fabrikkinnstillingen).

Hopp over	Hopper over ubrukte analoge kanaler når du trykker på PROG +/- for å velge kanaler. For å velge kanaler du har programmert TV-en til å hoppe over, må du bruke de tilsvarende tallknappene.
Dekoder	Setter deg i stand til å vise og ta opp den krypterte kanalen når du bruker en dekode som er koblet direkte til SCART-kontakt  AV1, eller  /  AV2 via en optaker.  • Avhengig av hvilket land/område som er valgt for "Land", er dette alternativet kanskje ikke tilgjengelig.
Bekreft	Lagrer endringer du har gjort i "Manuell innstilling"-innstillingene.

Digital innstilling

Digital søking	Automatisk kanalinnstilling	Stiller inn de tilgjengelige digitale kanalene. Du kan stille inn TV-en om igjen etter at du har flyttet, eller for å søke etter nylanserte kanaler.
	Redigere programliste	Setter deg i stand til å fjerne eller endre rekkefølgen av digitale kanaler som er lagret i TV-en. 1 Trykk på  for å velge den kanalen du vil fjerne eller flytte til en ny posisjon. Du kan også velge en kanal ved å trykke på tallknappene for å angi kanalens tresifrede kanalnummer. 2 Fjern eller endre rekkefølgen av de digitale kanalene som følger: Fjerne en digital kanal Trykk på  . Etter at det har dukket opp en bekreftelsesmelding, må du trykke på  for å velge "Ja", og deretter trykke på  . Endre rekkefølgen av de digitale kanalene Trykk på  , og trykk deretter på  eller tallknappene for å velge den nye posisjonen for kanalen, og trykk på  . 3 Trykk på RETURN .
	Manuell kanalinnstilling	Stiller inn de digitale kanalene manuelt. Denne funksjonen er tilgjengelig når "Automatisk kanalinnstilling" er stilt inn på "Egen Antenne". 1 Trykk på tallknappene for å angi kanalnummeret du vil stille inn, og trykk deretter på  . 2 Når de tilgjengelige kanalene er funnet, må du trykke på  for å velge den kanalen du vil lagre, og trykk deretter på  . 3 Trykk på  for å velge det kanalnummeret du vil lagre den nye kanalen under, og trykk deretter på  . Gjenta prosedyren over for å stille inn andre kanaler.













Digital innstilling	Oppsett for teksting	Innstillinger for teksting	Når innstillingen "Nedsatt hørsel" er valgt, vises visuelle hjelpemidler for hørselssvekkede sammen med undertekstene (når slike visuelle hjelpemidler er tilgjengelige).
		Språk for teksting	Lar deg velge språk for undertitlene.
	Lyddoppsett	Lydtype	Går over til sending for hørselssvekkede når du velger "Nedsatt hørsel".
		Lydspråk	Stiller inn det språket som skal brukes for et program. Enkelte digitale kanaler kan kringkaste flere lydspråk for ett program.
Synstolkning		Gir en hørbar beskrivelse av den visuelle informasjonen, når slik informasjon er tilgjengelig.	
	Miksenivå	Justerer utgangsnivået på TV-ens hovedlyd og lydbeskrivelse.	
Radio visning	Viser skjermens bakgrunnsbilde når du lytter på en radiosending. Du kan velge fargen på bakgrunnsbildet, eller vise en vilkårlig farge. For å avbryte visningen av skjermbakgrunnen midlertidig, kan du trykke en hvilken som helst knapp.		
Tilgangskontroll	Stiller inn en aldersbegrensning for visning eller opptak av programmer. For å vise eller ta opp et program med en aldersgrense som ligger over den alderen du har angitt, må du angi korrekt PIN-kode. <ol style="list-style-type: none"> Trykk på tallknappene dine for å skrive inn PIN-koden din. Hvis du ikke har stilt inn en PIN-kode ennå, vises et inntastingskjermbilde for PIN-koder. Følg anvisningene i "PIN-kode" nedenfor. Trykk på for å velge aldersgrensen eller "Ingen" (ingen begrensninger), og trykk deretter på . Trykk på RETURN. 		
PIN-kode	Slik definerer du en PIN-kode for første gang <ol style="list-style-type: none"> Trykk på tallknappene for å skrive inn en PIN-kode. Trykk på RETURN. Endre PIN-koden din <ol style="list-style-type: none"> Trykk på tallknappene dine for å skrive inn PIN-koden din. Trykk på tallknappene for å skrive inn den nye PIN-koden. Trykk på RETURN. <ul style="list-style-type: none"> PIN-kode 9999 aksepteres alltid. 		
Teknisk innstilling	Auto tjenesteoppdat.	Setter TV-en i stand til å registrere og lagre nye digitale tjenester etter hvert som de blir tilgjengelige.	
	Program-nedlastning	Setter TV-en i stand til å motta programvareoppdateringer automatisk, kostnadsfritt gjennom din eksisterende antenne/kabel (når de utgis). Vi anbefaler at du alltid lar innstillingen være "På".	

System-informasjon	Viser den aktuelle programvareversjonen og signalnivået.
Tidssone	Setter deg i stand til manuelt å velge den tidssonen du befinner deg i, hvis denne avviker fra standardinnstillingen for landet eller området ditt.
Automatisk sommertid	<p>Stiller inn om omstillingen mellom sommertid og vintertid skal foregå automatisk eller ikke.</p> <p>Av: Viser tiden i henhold til tidsforskjellen innstilt i "Tidssone".</p> <p>På: Kobler automatisk om mellom sommertid og vintertid i henhold til kalenderen.</p>

Oppsett av CA-modul Gir tilgang til betalings-TV hvis du skaffer deg en Conditional Access-modul (CAM) og et visningskort. Se side 22 for plasseringen av -kontakten (PCMCIA).

Tilleggsinformasjon

Spesifikasjoner

Modellbetegnelse	KDL-40S40xx/ 40U40xx	KDL-40V4000/ 40V42xx	KDL-46V4000/ 46V42xx	KDL-52V4000/ 52V42xx	
System					
Panelsystem	LCD-skjerm (Liquid Crystal Display)				
TV-system	Analog: Avhengig av valget ditt av land/område: B/G/H, D/K, L, I Digital: DVB-T/DVB-C				
Farge/video-system	Analog: PAL, SECAM, NTSC 3.58, 4.43 (bare video-inngang) Digital: MPEG-2 MP@ML/HL				
Kanaldekning	Analog: VHF: E2–E12/UHF: E21–E69/CATV: S1–S20/HYPER: S21–S41 D/K: R1–R12, R21–R69/L: F2–F10, B–Q, F21–F69/I: UHF B21–B69 Digital: VHF/UHF				
Lydutgang	10 W + 10 W				
Inn/ut-kontakter					
Antenne/kabel	75 ohm ekstern terminal for VHF/UHF				
 AV1	21-pinners scart-kontakt (CENELEC-standard) inkludert audio/video-inngang, RGB-inngang og TV audio/video-utgang.				
 /  AV2 (SmartLink)	21-pinners scart-kontakt (CENELEC-standard) inkludert audio/video-inngang, RGB-inngang, S-videoinngang, valgbar audio/video-utgang og SmartLink-grensesnitt.				
 COMPONENT IN	Støttede formater: 1080p, 1080i, 720p, 576p, 576i, 480p, 480i Y: 1 Vp-p, 75 ohm, 0,3V synk negativ/Pb/Cb: 0,7 Vp-p, 75 ohm/ Pr/Cr: 0,7 Vp-p, 75 ohm				
 COMPONENT IN	Lydinngang (phono-kontakter)				
HDMI IN 1, 2, 3	Video: 1080/24p, 1080p, 1080i, 720p, 576p, 576i, 480p, 480i Audio: To-kanals lineær PCM: 32, 44,1 og 48 kHz, 16, 20 og 24 bits Analog lydinngang (minikontakt) (kun HDMI IN 2) PC-inngang (se side 37)				
 AV3	Videoinngang (phono-kontakt)				
 AV3	Lydinngang (phono-kontakter)				
 DIGITAL AUDIO OUT (OPTICAL) (unntatt for KDL- 40S40xx/40U40xx)	Digital, optisk kontakt				
	Audioutgang (phono-kontakter)				
 PC IN	PC-inngang (D-sub-15 pinners) (se side 37) G: 0,7 Vp-p, 75 ohm, non Sync on Green/B: 0,7 Vp-p, 75 ohm/ R: 0,7 Vp-p, 75 ohm/HD: 1-5 Vp-p/VD: 1-5 Vp-p  PC-audioinngang (minikontakt)				
	Hodetelefonkontakt				
	CAM-spor (Conditional Access-modul)				
Strøm og annet					
Strømforsyning	220 V – 240 V AC, 50 Hz				
Skjermstørrelse (målt diagonalt)	40 tommer (Ca. 101,6 cm)	40 tommer (Ca. 101,6 cm)	46 tommer (Ca. 116,8 cm)	52 tommer (Ca. 132,2 cm)	
Skjermoppløsning	1920 punkter (horisontalt) × 1080 linjer (vertikalt)				
Strømforbruk	i "Hjemme"/ "Standard" -modus	175 W	175 W	215 W	222 W
	i "Butikk"/ "Dynamisk" -modus	197 W	197 W	238 W	249 W
Strømforbruk i ventemodus*	0,19 W				

Modellbetegnelse		KDL-40S40xx/ 40U40xx	KDL-40V4000/ 40V42xx	KDL-46V4000/ 46V42xx	KDL-52V4000/ 52V42xx
Mål (Ca.) (b x h x d)	med bordstativ	99,7 x 69,1 x 27,9 cm	98,6 x 68,4 x 27,9 cm	112,0 x 78,2 x 30,7 cm	126,2 x 87,1 x 34,7 cm
	uten bordstativ	99,7 x 64,4 x 11,0 cm	98,6 x 64,6 x 11,0 cm	112,0 x 74,2 x 11,5 cm	126,2 x 82,9 x 11,9 cm
Vekt (Ca.)	med bordstativ	23,0 kg	21,5 kg	29,0 kg	38,0 kg
	uten bordstativ	20,0 kg	18,5 kg	25,0 kg	32,0 kg
Tilbehør (inkludert)		Se "1: Kontrollere tilbehøret" på side 4.			
Tilleggsutstyr		SU-WL500 Veggmonteringsbrakett/SU-FL300M TV-stativ			SU-WL500 Veggmonteringsbrakett

* Spesifisert strømforbruk i hvilemodus oppnås etter at TV-en har avsluttet alle nødvendige interne prosesser.

Konstruksjon og spesifikasjoner kan endres uten varsel.

PC-inngangssignal-referansediagram for PC

<i>Opplysning</i>						
Signaler	Horisontalt (piksel)	x	Vertikalt (linje)	Horisontal frekvens (kHz)	Vertikal frekvens (Hz)	Standard
VGA	640	x	480	31,5	60	VESA
	640	x	480	37,5	75	VESA
	720	x	400	31,5	70	VGA-T
SVGA	800	x	600	37,9	60	VESA-retningslinjer
	800	x	600	46,9	75	VESA
XGA	1024	x	768	48,4	60	VESA-retningslinjer
	1024	x	768	56,5	70	VESA
	1024	x	768	60,0	75	VESA
WXGA	1280	x	768	47,4	60	VESA
	1280	x	768	47,8	60	VESA
	1280	x	768	60,3	75	
	1360	x	768	47,7	60	VESA
SXGA	1280	x	1024	64,0	60	VESA



- Denne TV-ens PC-inngang støtter ikke Sync on Green eller Composite Sync.
- Denne TV-ens PC-inngang støtter ikke linjesprangssignaler.
- Denne TV-ens PC-inngang støtter signaler i ovenstående diagram med en vertikal frekvens på 60 Hz. For andre signaler vil du se meldingen "NO SYNC".

PC-inngangssignal-referansediagram for HDMI IN 1, 2, 3



<i>Opplysning</i>						
Signaler	Horisontalt (piksel)	x	Vertikalt (linje)	Horisontal frekvens (kHz)	Vertikal frekvens (Hz)	Standard
VGA	640	x	480	31,5	60	VESA
SVGA	800	x	600	37,9	60	VESA-retningslinjer
XGA	1024	x	768	48,4	60	VESA-retningslinjer
WXGA	1280	x	768	47,4	60	VESA
WXGA	1280	x	768	47,8	60	VESA
SXGA	1280	x	1024	64,0	60	VESA

Feilsøking

Kontroller om indikatoren  (standby) blinker rødt.







Når indikatoren (standby) blinker

Selvdiagnosefunksjonen er aktivert.

- 1 Tell hvor mange ganger indikatoren  (standby) blinker mellom hver pause på to sekunder. Indikatoren vil for eksempel kanskje blinke tre ganger, være av i to sekunder og så blinke tre ganger igjen.
- 2 Trykk på  på TV-en for å slå den av, koble fra strømkabelen, og informer forhandleren din eller et Sony servicesenter om hvordan indikatoren blinker (antall blink).

Når indikatoren (standby) ikke blinker

- 1 Kontroller punktene i tabellene under.
- 2 Hvis problemet vedvarer, må du la kvalifisert servicepersonell utføre service på TV-en din.

Tilstand	Forklaring/løsning
Bilde	
Intet bilde (skjermen er mørk) og ingen lyd.	<ul style="list-style-type: none">• Kontroller antenne-/kabeltilkoblingen.• Koble TV-en til strømmettet og trykk på  på TV-en.• Hvis indikatoren  (standby) tennes og lyser rødt, må du trykke på / .
Intet bilde eller ingen menyinformasjon fra utstyr som er koblet til scart-kontakten vises på skjermen.	<ul style="list-style-type: none">• Trykk på  for å vise listen over det tilkoblede utstyret, og velg deretter den ønskede inngangen.• Kontroller tilkoblingen mellom tilleggsutstyret og TV-apparatet.
"Ghosting" forekommer, eller det vises doble bilder.	<ul style="list-style-type: none">• Kontroller antenne-/kabeltilkoblingen.• Kontroller plasseringen og innretningen av antennen.
Bare snø eller støy på skjermen.	<ul style="list-style-type: none">• Kontroller om antennen er brukket eller bøyd.• Kontroller om antennen har nådd slutten av sin levetid (tre til fem år ved normal bruk, ett til to år ved sjøen).
Bildet er forvrengt (prikkede linjer eller striper).	<ul style="list-style-type: none">• Hold TV-en unna elektriske støykilder, som f.eks. biler, motorsykler, hårfønerer eller optisk utstyr.• Når du installerer tilleggsutstyr, må du passe på at det er noe rom mellom tilleggsutstyret og TV-apparatet.• Kontroller antenne-/kabeltilkoblingen.• Hold antennekabelen eller kabel-TV-kabelen adskilt fra andre tilkoblingskabler.
Det er bildestøy eller lydforstyrrelser når du ser på en TV-kanal.	<ul style="list-style-type: none">• Juster "AFT" (Automatic Fine Tuning) for å få bedre bildemottak (side 32).
Ørsmå svarte punkter og/eller lyse punkter vises på skjermen.	<ul style="list-style-type: none">• Skjermen består av bildeelementer (piksler). Små svarte punkter og/eller lyse punkter (piksler) på skjermen tyder ikke på feil.
Bildekonturene er forvrengt.	<ul style="list-style-type: none">• Velg "Auto" i "Filmmodus" (side 28).
Bildet vises ikke i farger.	<ul style="list-style-type: none">• Velg "Tilbakestill" (side 26).
Bildet fra utstyret som er koblet til  COMPONENT IN-kontaktene vises ikke i farger, eller det vises i irregulære farger.	<ul style="list-style-type: none">• Kontroller tilkoblingen av  COMPONENT IN-kontaktene og kontroller om kontaktene sitter godt i sine respektive kontakter.

Tilstand	Forklaring/løsning
Lyd	
Bildet er bra, men det kommer ingen lyd.	<ul style="list-style-type: none"> • Trykk på \triangleleft +/- eller \otimes (dempet). • Kontroller at "Høytaler" er stilt inn på "TV-høytaler" (side 30). • Ved bruk av HDMI-inngang med Super Audio CD eller DVD-Audio, vil DIGITAL AUDIO OUT (OPTICAL) kanskje ikke produsere noe audiosignal.
Kanaler	
Du kan ikke velge den kanalen du vil se på.	<ul style="list-style-type: none"> • Koble mellom digital og analog modus og velg den ønskede digitale/analoge kanalen.
Enkelte kanaler er tomme.	<ul style="list-style-type: none"> • Kanalen er kun beregnet på kryptert/abonnementsjenester. Abonner på betalings-TV. • Kanalen brukes bare til data (ingen bilder eller lyd). • Kontakt kringkasteren hvis du trenger nærmere informasjon om overføringen.
Du kan ikke vise digitale kanaler.	<ul style="list-style-type: none"> • Kontakt en lokal installatør for å finne ut om du kan motta digitale sendinger i ditt område. • Oppgrader til en antenne med større forsterkning.
Generelt	
TV-apparatet slås av automatisk (TV-apparatet går til standby-modus).	<ul style="list-style-type: none"> • Kontroller om "Innsøvningsti." er aktivert, eller bekreft "Varighet"-innstillingen av "På-timerinnstilling" (side 28). • Hvis TV-apparatet ikke får noe signal og det ikke betjenes i løpet av 10 minutter, slås det automatisk over på standby-modus.
TV-en slår seg på automatisk.	<ul style="list-style-type: none"> • Kontroller om "På-timerinnstilling" er aktivert (side 28).
Det er ikke mulig å velge enkelte inngangskilder.	<ul style="list-style-type: none"> • Velg "AV-forvalg" og avbryt "Hopp over"-innstillingen for inngangskilden (side 30).
Fjernkontrollen virker ikke.	<ul style="list-style-type: none"> • Bytt batteriene.
Du kan ikke legge til en kanal på favorittlisten.	<ul style="list-style-type: none"> • Opptil 999 kanaler kan lagres på favorittlisten.
HDMI-utstyr vises ikke på "HDMI-enhetsliste".	<ul style="list-style-type: none"> • Kontroller at utstyret ditt er kompatibelt med HDMI-kontroll.
Du kan ikke velge "Av" i "Kontroll for HDMI".	<ul style="list-style-type: none"> • Hvis du har koblet til et lydanlegg som er HDMI-kontrollkompatibelt, kan du ikke velge "Av" i denne menyen. Hvis du vil endre lydutgangen til TV-høytaleren, må du velge "TV-høytaler" i menyen "Høytaler" (side 30).
Ikke alle kanaler er stilt inn på kabel.	<ul style="list-style-type: none"> • Se etter på support-nettsiden for å finne informasjon om kabel-TV-leverandører. http://support.sony-europe.com/TV/DVBC/

Introduktion

Tack för att du valde denna Sony-produkt. Innan du använder TV:n bör du läsa igenom den här bruksanvisningen noga. Förvara den sedan så att du i framtiden kan använda den som referens.

Att observera angående digital-TV-funktionen

- Funktioner som hör samman med digital-TV (**DVB**) fungerar bara i länder och områden där det förekommer kompatibla DVB-C (MPEG2)-kabeltjänster. Hör efter hos din TV-handlare om det går att ta emot DVB-T-signalerna där du bor, eller fråga din kableverantör om deras DVB-C-kabletjänst är kompatibel med denna TV.
- Det kan hända att kableverantören tar ut en avgift för den tjänsten, eller kräver att du går med på deras villkor.
- Denna TV-apparat är kompatibel med DVB-T- och DVB-C-specifikationer, men vi kan inte garantera att den även kommer att vara kompatibel med framtida format för marknadsbundna digitala DVB-T-sändningar eller digitala DVB-C-kabelsändningar.
- Det kan hända att sofliga digital-TV-funktioner inte fungerar i vissa länder eller områden, eller att DVB-C-kabeln inte fungerar på rätt sätt för vissa leverantörer.

Se vår kundtjänsts webbsida för en lista över kompatibla kableverantörer:

<http://support.sony-europe.com/TV/DVBC/>

Varumärkesinformation

DVB is a registered trademark of the DVB Project

Tillverkas på licens från BBE Sound, Inc. Licensierad av BBE Sound Inc. under ett eller flera av följande USA-patent: 5510752, 5736897. BBE och BBE-symbolen är registrerade varumärken tillhörande BBE Sound, Inc.

Tillverkad under licens från Dolby Laboratories. "Dolby" och symbolen med dubbla D:n är varumärken som tillhör Dolby Laboratories.

HDMI, HDMI-logon och High-Definition Multimedia Interface är registrerade varumärken som tillhör HDMI Licensing LLC.

"BRAVIA" och BRAVIA är varumärken för Sony Corporation.

- Figurerna i den här bruksanvisningen föreställer KDL-40V4000 om inget annat anges.
- "xx" i modellnamnet står för två siffror som beror på olika variationer i produktens design eller färg.

BBE VIVA
HD3D Sound

V I R T U A L
DOLBY
SURROUND

HDMI™
HIGH-DEFINITION MULTIMEDIA INTERFACE

Innehållsförteckning

Startguide	4
Säkerhetsinformation.....	9
Säkerhetsföreskrifter	10
Fjärrkontrollen och kontrollerna/indikatorerna på TV:n	12
Se på TV	
Se på TV	16
Hur man använder den digitala elektroniska programguiden (EPG) DVB	18
Hur man använder den digitala favoritlistan DVB	20
Använda extrautrustning	
Ansluta extrautrustning	21
Titta på bilder från ansluten utrustning.....	23
Hur man använder BRAVIA Sync (HDMI-styrning).....	24
Använda menyfunktionerna	
Navigering i menyerna	25
TV-inställningsmenyn	26
Övrig information	
Tekniska data.....	36
Felsökning	38

DVB : endast för digitala kanaler

SE

Läs igenom avsnittet "Säkerhetsinformation" (sidan 9) innan du börjar använda TV:n. Spara denna bruksanvisning så att du kan slå upp saker i framtiden.

Startguide

1: Kontrollera tillbehören

Nätkabel (typ C-6)* (1)

Stativ (1) och skruvar (4)

Fjärrkontroll RM-ED013 (1)

Storlek AA-batterier (typ R6) (2)

* Ta inte bort ferritkärnorna.

Sätta i batterier i fjärrkontrollen

Tryck och lyft upp locket för att öppna det.

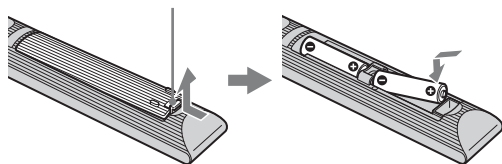

2: Montera stativet (utom för KDL-52V4000/52V42xx)

1

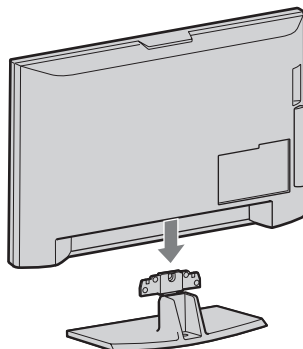

2 KDL-46V4000/46V42xx/40V4000/40V42xx

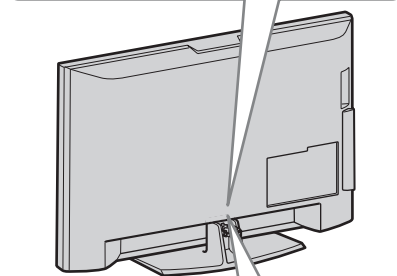
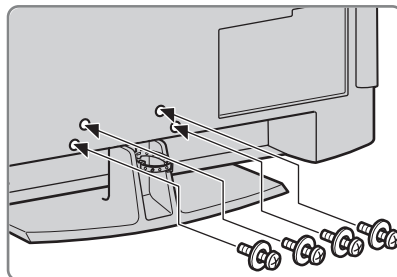

KDL-40S40xx/40U40xx

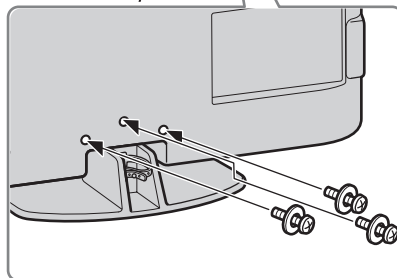

- Om du använder en elektrisk skruvdragare så ställ in åtdragningsmomentet på ungefär 1,5 Nm.

3: Anslutning av en antenn/ set top box/inspelare (t.ex. en DVD-brännare)

Anslutning av en set top box/inspelare (t.ex.
en DVD-brännare) med SCART-uttag

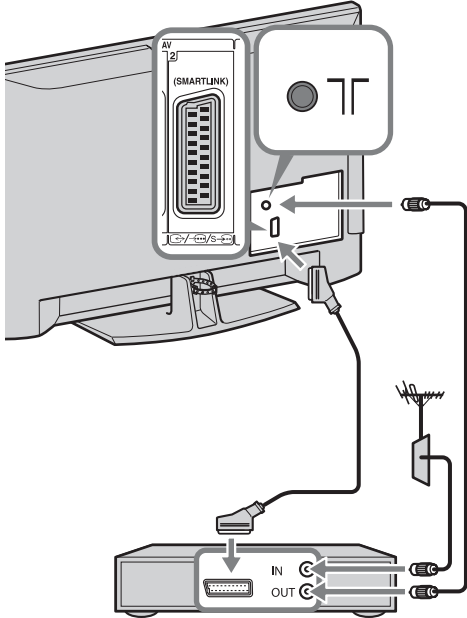

Set top box/inspelare (t.ex. en DVD-brännare)

Anslutning av en set top box/inspelare (t.ex.
en DVD-brännare) med HDMI-uttag

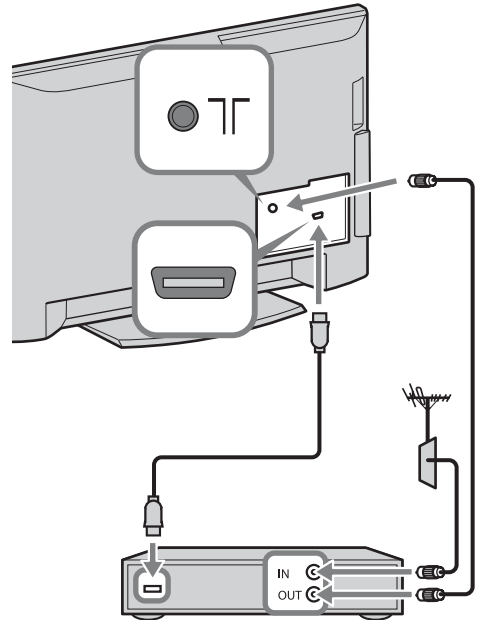

Set top box/inspelare (t.ex. en DVD-brännare)

4: För att förhindra att TV:n välter

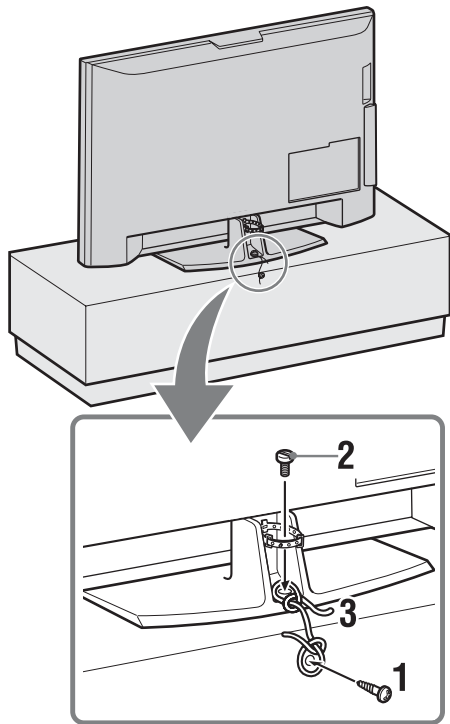

- 1 Skruva i en träskruv (med en diameter på 4 mm, medföljer ej) i TV-stativet.
- 2 Skruva i en maskinskruv (M5 × 12, medföljer ej) i skruvhålet på TV:n.
- 3 Bind ihop träskruven och maskinskraven med en stark tråd.

5: Bunta ihop kablarna

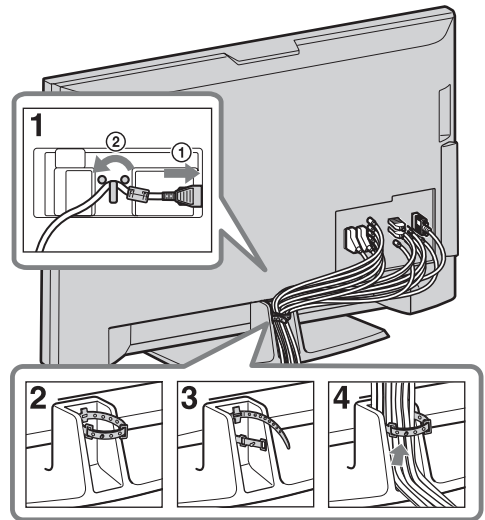

6: Grundinställningar

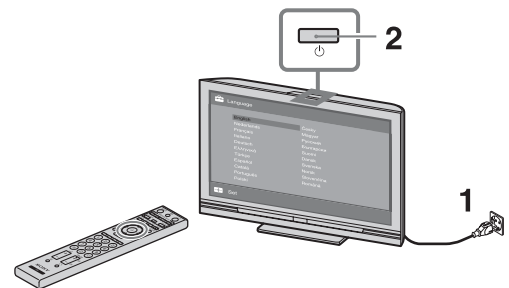

3



4

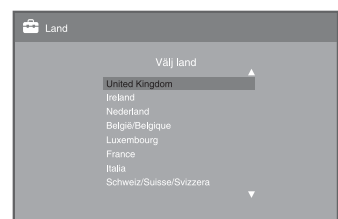
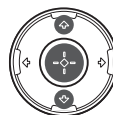

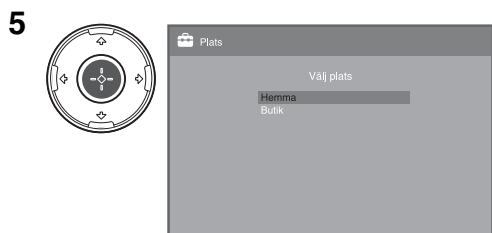

Välj "Hemma" för de lämpligaste TV-inställningarna för att titta på TV där hemma.

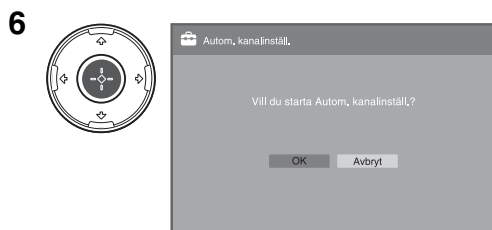

Kontrollera att antennen är ansluten.

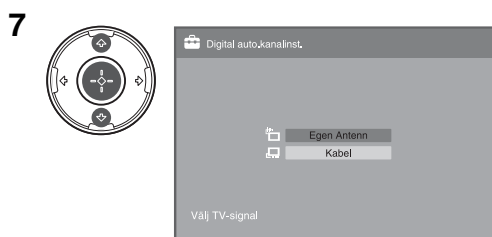

Om du väljer "Kabel" rekommenderar vi att du väljer "Snabb sökning" för snabb kanalinställning. Ställ in punkterna "Frekvens" och "Nätverks-ID" enligt informationen från din kabelleverantör. Om TV:n inte kan hitta någon kanal med "Snabb sökning" så prova att använda "Fullständig sökning" (det kan dock ta en liten stund).

Se vår kundtjänsts webbsida för en lista över kompatibla kabelleverantörer: <http://support.sony-europe.com/TV/DVBC/>



- Tryck inte på några knappar på TV:n eller på fjärrkontrollen medan TV:n söker efter kanaler.

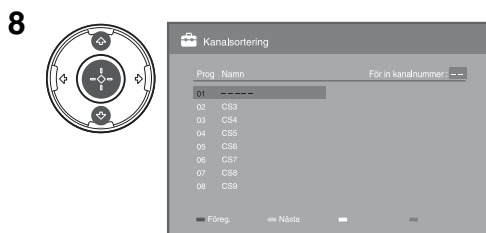

Om du vill ändra ordningen mellan de analoga kanalerna så utför proceduren i avsnittet "Kanalsortering" på sidan 32.

Om TV:n inte kan ta emot digitala sändningar tänds meny "Klockinställning" på skärmen (sidan 28).

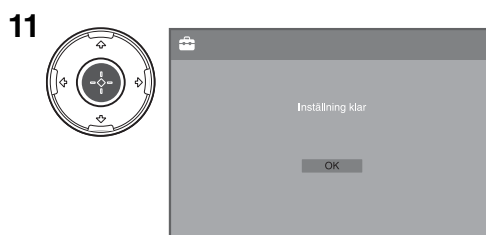
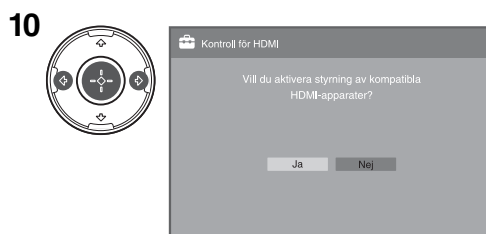
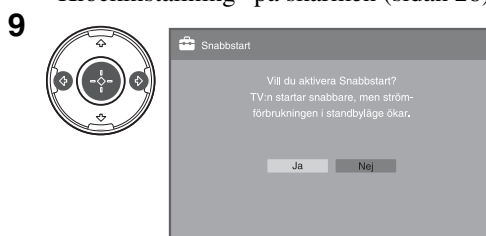

Justering av TV:ns visningsvinkel (utom för KDL-40U40xx)

Vinkeln för denna TV går att justera inom
nedanstående område.

Vinkel i sidled

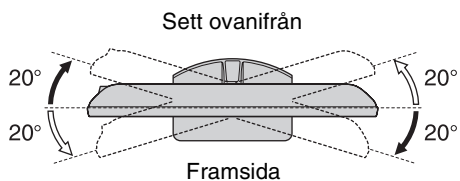

Avtagning av bordsstativet från TV:n



- Skruva loss skruvarna från TV:n enligt pilarna .
- Ta aldrig av bordsstativet utom när TV:n ska monteras på väggen.

**KDL-52V4000/52V42xx/46V4000/46V42xx/
40V4000/40V42xx**

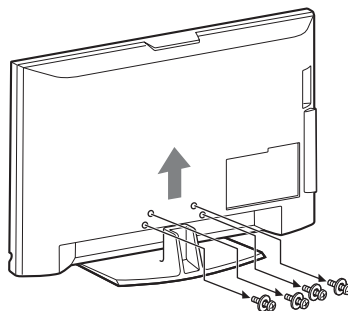

KDL-40S40xx/40U40xx

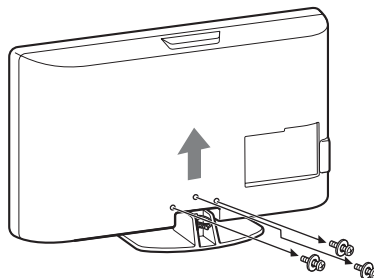

Säkerhets- information

Installation

Installera och använd TV:n enligt följande anvisningar för att undvika brandrisk, elektriska stötar eller skador på person eller egendom.

Installation

- TV:n bör placeras nära ett lätt åtkomligt eluttag.
- Placera TV:n på en stabil och plan yta.
- Endast en behörig servicetekniker får utföra vägginstallationer.
- Av säkerhetsskäl rekommenderar vi bestämt att du endast använder tillbehör från Sony, inklusive:
 - KDL-52V4000/52V42xx:
 - Vägghäste SU-WL500
 - KDL-46V4000/46V42xx/40V4000/40V42xx/40S40xx/40U40xx:
 - Vägghäste SU-WL500
 - TV-stativ SU-FL300M
- Var noga med att använda skruvarna som medföljer vägghästat när du fäster monteringshakarna på TV:n. De medföljande skruvarna är utformade så att de mäter 8 - 12 mm i längd, mått från monteringshakens fästyta. Skruvarnas diameter och längd varierar beroende på vägghästets modell. Användning av andra skruvar kan skada TV:n internt eller medföra att den faller ned.

8 - 12 mm

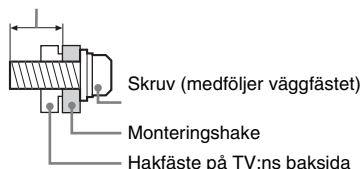

Transport

- Lossa alla kablar från TV:n innan du transporterar den.
- Det krävs två eller tre personer för att bära en stor TV-apparat.
- När du transporterar TV:n för hand, håll den såsom visas till höger. Tryck inte på LCD-panelen.
- Håll TV:n i ett fast grepp undertill när du lyfter eller flyttar den.
- Se till att TV:n inte utsätts för stötar eller kraftiga vibrationer när den transporteras.
- Du bör använda originalkartongen och dess emballage när du sänder in TV:n för reparation eller om du flyttar.

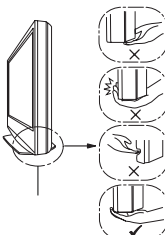
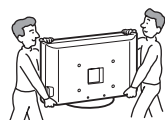

Var noga med att hålla under panelen, och inte under den framskjutande delen. Lyft inte i den böjda delen. Lyft inte i den genomskinliga underdelen.

Ventilation

- Täck inte för och stoppa inte in några föremål i TV:ns ventilationshål.
- Lämna fritt utrymme runt TV:n enligt nedanstående figur.
- Vi rekommenderar bestämt att du använder Sonys vägghäste för att säkerställa tillräcklig luftcirkulation.

Monterad på väggen

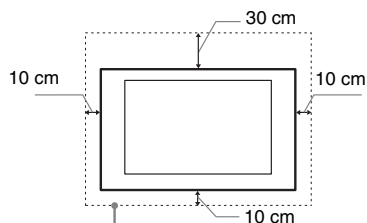

Lämna minst så här mycket fritt utrymme runt TV:n.

Monterad på stativ

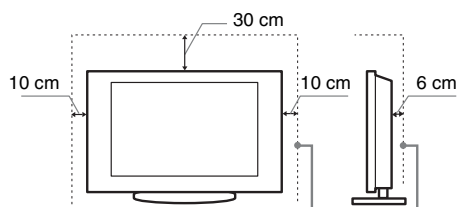

Lämna minst så här mycket fritt utrymme runt TV:n.

- För att säkerställa korrekt ventilation och förhindra ansamling av damm eller smuts:
 - Lägg inte TV:n platt ned och installera den inte upp-och-ned, bakvänd eller vänd sidledes.
 - Placera inte TV:n på en hylla eller matta, i en säng eller i en garderob.
 - Täck inte över TV:n med tyg såsom gardiner och lägg inte tidningar och liknande på den.
 - Installera inte TV:n såsom figurerna nedan visar.

Luften kan inte cirkulera fritt.

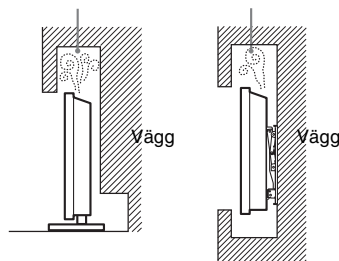

Nätkabel

Hantera nätkabeln och eluttaget enligt följande anvisningar för att undvika brandrisk, elektriska stötar eller skador på person eller egendom:

- Använd endast nätkablar från Sony och inga andra märken.
- För in stickkontakten hela vägen i eluttaget.
- Anslut TV:n till ett eluttag som levererar 220-240 volt AC.
- För din egen säkerhet, lossa nätkabeln från eluttaget före ledningsdragning och se till att du inte snavar på kablarna.
- Lossa nätkabeln från eluttaget innan du flyttar TV:n eller utför något arbete på den.
- Håll nätkabeln på avstånd från värmekällor.
- Lossa stickkontakten från eluttaget och rengör den regelbundet. Om kontakten täcks med damm och tar upp fukt kan isoleringen försämrats, vilket kan orsaka brand.

Anmärkningar

- Använd inte medföljande nätkabel tillsammans med annan utrustning.
- Kläm, böj eller vrid inte nätkabeln för mycket. Ledarna inne i kabeln kan exponeras eller gå av.
- Modifiera inte nätkabeln.
- Ställ inga tunga föremål på nätkabeln.
- Dra inte i själva kabeln när du lossar nätkabeln från eluttaget - ta tag i stickkontakten.
- Anslut inte alltför många apparater till ett och samma eluttag.
- Använd inte eluttag som inte passar till stickkontakten.

Förbjuden användning

Installera inte och använd inte TV:n på platser eller i miljöer/situationer som beskrivs nedan. Annars kan felfunktioner uppstå i TV:n som kan orsaka brandtillbud, elektriska stötar eller skador på person eller egendom.

Platser:

Utomhus (i direkt solsken), på stranden, i en båt eller någon annan typ av fartyg, i ett fordon, på sjukvårdsinrättningar, på ostadiga platser, nära vatten, regn, fukt eller rök.

Miljöer:

Platser som är mycket varma, fuktiga eller dammiga, där insekter kan sig in i TV:n, där TV:n kan utsättas för mekaniska vibrationer eller i närheten av brinnande föremål (t.ex. levande ljus). TV-apparaten får inte utsättas för dropp eller stänk och vätskebehållare såsom vasar får inte ställas på den.

Situationer:

Använd inte TV:n med våta händer, när TV:ns hölje är demonterat eller med tillbehör som inte rekommenderas av tillverkaren. Koppla loss TV:n från eluttaget och antennen när det åskar.

Trasiga delar:

- Kasta aldrig något mot TV:n. Skärmglasset kan gå sönder och orsaka allvarliga personsador.
- Om TV:ns hölje spricker, koppla loss TV:n från eluttaget innan du tar i den. Annars föreligger risk för elektriska stötar.

När TV:n inte används

- Om du inte tänker använda TV:n på flera dagar bör du koppla loss TV:n från eluttaget av miljö- och säkerhetsskäl.
- Eftersom TV-apparaten inte kopplas bort från nätspänningen när du endast stänger av den måste du även lossa stickkontakten från eluttaget för att helt koppla bort TV:n.
- Vissa TV-apparater kan dock ha funktioner som kräver att TV:n står kvar i standby-läge för att den skall fungera korrekt.

Barnens säkerhet

- Se till att inte barn klättrar på TV:n.
- Håll små tillbehör utom räckhåll för barn så att de inte råkar sväljas av misstag.

Om följande problem uppstår...

Stäng av TV:n och lossa omedelbart stickkontakten från eluttaget om något av följande problem uppstår.

Kontakta din återförsäljare eller ett Sony servicecenter för att få TV:n undersökt av en behörig servicetekniker.

Om:

- Nätkabeln skadas.
- Eluttaget inte passar till stickkontakten.
- TV-apparaten skadas genom att den tappas, utsätts för hårda stötar eller genom att föremål kastas på den.
- Vätska eller något föremål råkar hamna i höljets öppningar.

Säkerhetsföreskrifter

Se på TV

- Du bör titta på TV i ett rum med måttlig belysning. TV-tittande i dålig belysning eller under långa perioder påfrestar ögonen.
- När du använder hörlurar, ställ in ljudvolymen på en måttlig nivå så att du inte skadar din hörsel.

LCD-skärm

- Trots att LCD-skärmen är tillverkad med högteknologisk precision och 99,99 procent eller mer av bildpunkterna är effektiva kan svarta punkter eller färgade punkter (röda, blå eller gröna) framträda konstant på LCD-skärmen. Detta är en strukturell egenskap hos LCD-skärmar och indikerar inte något fel.
- Tryck inte på och repa inte frontfiltret. Placera inte heller några föremål ovanpå denna TV-apparat. Bilden kan bli ojämn och LCD-skärmen kan skadas.
- Om TV:n används på en kall plats kan fläckar framträda i bilden eller bilden kan bli mörk. Detta indikerar inte någon felfunktion. Fenomenet försvinner när temperaturen stiger till normal nivå.
- En spökbild kan uppstå om en stillbild ligger kvar på skärmen under en längre tid. Den försvinner troligtvis efter en stund.
- Bildskärmen och höljet blir varma när TV:n används. Detta är inget fel.
- LCD-skärmen innehåller en liten mängd flytande kristaller. Vissa lysrör som används i TV:n innehåller också kvicksilver. Kassera TV:n enligt lokala lagar och bestämmelser.

Hantering och rengöring av TV:ns bildskärm/hölje

Var noga med att lossa nätkabeln från eluttaget före rengöring.

Observera följande försiktighetsåtgärder för att undvika degradering av material eller skärmens ytskikt.

- Använd en mjuk duk när du dammar av bildskärmen/höljet. Smuts som är svår att få bort kan du avlägsna genom att fukta duken med ett mildt, utspätt rengöringsmedel.
- Använd aldrig skurdukar med slipmedel, alkaliska eller sura rengöringsmedel, skurpulver eller skarpa lösningsmedel såsom alkohol, bensin, thinner eller insektsspray. Om sådana material används, eller vid långvarig kontakt med gummi- eller vinylmaterial, kan skärmens ytskikt och höljet skadas.
- När du justerar TV:ns vinkel, rör den försiktigt så att TV:n inte flyttar sig eller glider av stativet.

Extra utrustning

Håll extra tillbehör och utrustning som avger elektromagnetisk strålning på avstånd från TV:n. Annars kan bildstörningar och/eller akustiskt brus uppstå.

Batterier

- Var noga med att sätta in batterierna åt rätt håll (+ / -).
- Använd inte olika typer av batterier tillsammans och blanda inte gamla och nya batterier.
- Kassera batterier enligt gällande miljöbestämmelser. I vissa regioner kan särskilda bestämmelser gälla för kassering av batterier. Rådfråga de lokala myndigheterna.
- Hantera fjärrkontrollen försiktigt. Se till att inte tappa eller trampa på den och spill inga vätskor på den.
- Placera inte fjärrkontrollen i närheten av värmekällor, i direkt solljus eller i ett fuktigt rum.

Kassering av TV-apparaten



Omhändertagande av gamla elektriska och elektroniska produkter (Användbar i den Europeiska Unionen och andra Europeiska länder med separata insamlingssystem)

Symbolen på produkten eller emballaget anger att produkten inte får hanteras som hushållsavfall. Den skall i stället lämnas in på uppsamlingsplats för återvinning av el- och elektronikkomponenter. Genom att säkerställa att produkten hanteras på rätt sätt bidrar du till att förebygga eventuella negativa miljö- och hälsoeffekter som kan uppstå om produkten kasseras som vanligt avfall. Återvinning av material hjälper till att bibehålla naturens resurser. För ytterligare upplysningar om återvinning bör du kontakta lokala myndigheter eller sophämtningstjänst eller affären där du köpte varan.



Avfallsinstruktion rörande förbrukade batterier (gäller i EU och andra europiska länder med separata insamlingssystem)

Pb Denna symbol på batteriet eller på förpackningen betyder att batteriet inte skall behandlas som vanligt hushållsavfall. Med att sörja för att dessa batterier blir kastade på ett riktigt sätt kommer du att bidra till att skydda miljön och människors hälsa från potentiella negativa konsekvenser som annars kunnat blivit orsakat av felaktig avfallshantering. Återvinning av materialet vill bidra till att bevara naturens resurser. När det gäller produkter som av säkerhet, prestanda eller dataintegritetsskäl kräver permanent anslutning av ett inbyggt batteri, bör detta batteri bytas av en auktoriserad servicetekniker. För att försäkra att batteriet blir behandlat korrekt skall det levereras till återvinningsstation för elektriska produkter när det är förbrukat. För alla andra batterier, vänligen se avsnittet om hur man tar bort batteriet på ett säkert sätt. Lämna batteriet på en återvinningsstation för förbrukade batterier. För mer detaljerad information rörande korrekt avfallshantering av denna produkt eller batterier, vänligen kontakta ditt kommunkontor, din avfallsstation eller din återförsäljare där du köpt produkten.

Tillverkare av denna produkt är Sony Corporation, 1-7-1 Konan Minato-ku Tokyo, 108-0075 Japan. Auktoriserad representant för EMC och produktsäkerhet är Sony Deutschland GmbH, Hedelfinger Strasse 61, 70327 Stuttgart, Germany. För service- och garantiärenden, var vänlig se separat service- och garantidokument.

Fjärrkontrollen och kontrollerna/indikatorerna på TV:n

Fjärrkontrollen och kontrollerna på TV:n

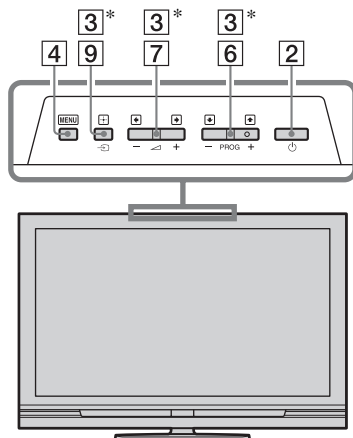
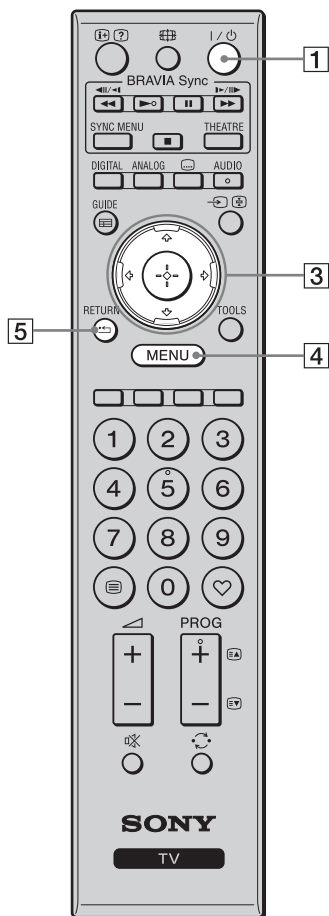

Knapparna på TV:n fungerar på samma sätt som motsvarande knappar på fjärrkontrollen.

* På TV-menyn fungerar dessa knappar som ////



- Sifferknapp **5** och knapparna **▶**, **PROG +** och **AUDIO** har en liten knapp som känns med fingret. Använd de små knapparna som hjälp när du styr TV:n.

Knapp	Beskrivning
1 (TV-standby)	Tryck för att slå på TV:n eller stänga av den till standbyläget.
2 (Strömbrytare)	Tryck för att slå på eller stänga av TV:n. • För att stänga av TV:n helt: stäng av TV:n och dra sedan ut stickkontakten ur vägguttaget.
3 /	Tryck på för att flytta markören på skärmen. Tryck på för att välja/bekräfta markerad punkt.
4 MENU	Tryck för att tända TV-menyn (sidan 25).
5 RETURN / 	Tryck för att återvända till föregående skärm på menyn.

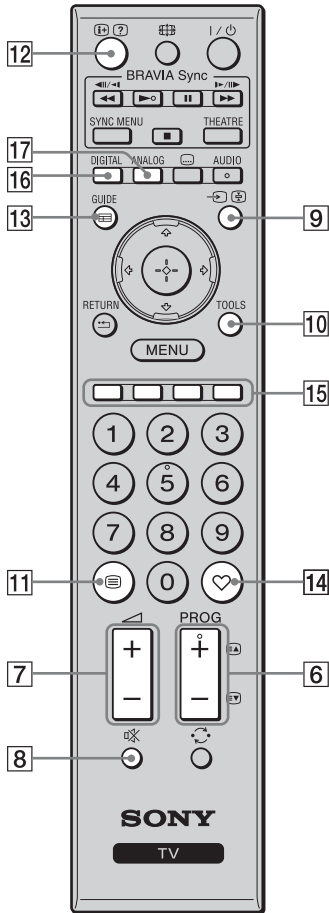

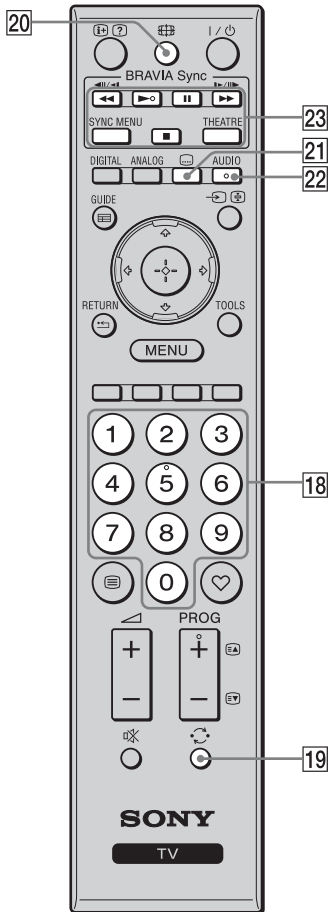

6 PROG +/- 	I TV-läge: Tryck för att välja nästa (+) eller föregående (-) kanal. I textläge: Tryck för att välja nästa () eller föregående () sida.
7 (Volym)	Tryck för att justera volymen.
8 (Avstängning av ljudet)	Tryck för att stänga av ljudet tillfälligt. Tryck en gång till för att slå på ljudet igen. <ul style="list-style-type: none"> Om du vill slå på TV:n med ljudet avstängt från standbyläge så tryck på den här knappen.
9 (Ingångsväljare/ Text-halt)	I TV-läge: Tryck för att se en lista över de komponenter som är anslutna till TV:n (sidan 23). I textläge: Tryck för att frysa nuvarande sida.
10 TOOLS	Tryck för att se en lista som innehåller punkterna "PAP" (sidan 23), "PIP" (sidan 23), "Apparatstyrning", eller genvägar till vissa inställningsmenyer (sidan 26). Använd meny "Apparatstyrning" för att styra komponenter som är kompatibla med HDMI-styrning. Vilka alternativ som listas varierar beroende på ingångskällan.
11 (Text)	Tryck för att se textinformation (sidan 16).
12 (Info/ Visa text)	I det digitala läget: Detaljer om det program du håller på att titta på visas. I det analoga läget: Används för att se information som t.ex. nuvarande kanalnummer och skärmformat. I textläget (sidan 16): Används för att se dold information (t.ex. svar till frågesport).
13 GUIDE / (EPG)	Tryck för att tända den digitala elektroniska programguiden (EPG) (sidan 18).
14 (Favoriter)	Tryck för att tända angiven digital favoritlista (sidan 20).
15 Färgade knappar	När färgknapparna går att använda visas en användningsguide på skärmen. Följ anvisningarna i användningsguiden för att utföra vald manöver (sidan 17, 18, 20).
16 DIGITAL	Tryck för att se den digitala kanal som du senast tittade på.
17 ANALOG	Tryck för att se den analoga kanal som du senast tittade på.



18 Sifferknappar I TV-läge: Tryck för att välja kanal. För två- och tresiffriga kanalnummer: tryck kvickt på den andra respektive tredje siffran i tur och ordning. I textläge: Tryck för att mata in sidnummer.

19  **(Föregående kanal)** Tryck för att återvända till den kanal du senast tittade på (i mer än fem sekunder).

20  **(Skärmläge)** Tryck för att byta skärmformat (sidan 17).

21  **(Textningsinställningar)** Tryck för att tända menyn "Inställning av textning" (sidan 34) (gäller endast i det digitala läget).

22 AUDIO I det analoga läget: Tryck för att byta ljudkanal (sidan 27).
I det digitala läget: Tryck för att tända menyn "Audiospråk" (sidan 34).

23 BRAVIA Sync : Det går att styra BRAVIA Sync-kompatibla komponenter som är anslutna till TV:n.

SYNC MENU: vänds för att se en meny över anslutna HDMI-komponenter. Om någon annan inmatningsskärm visas eller du håller på att titta på ett TV-program tänds "Välj HDMI-apparat" när du trycker på den här knappen.

THEATRE: Används för att slå på och stänga av Theatre Mode-funktionen. När Theatre Mode-funktionen är påslagen ställs automatiskt bästa möjliga ljud (om TV:n är ansluten till en ljudanläggning via en HDMI-kabel) och bild in för filmbaserat material.



- När man stänger av TV:n stängs även Theatre Mode-funktionen av.



- HDMI-styrning (BRAVIA Sync) fungerar bara för anslutna Sony-komponenter som är märkta med BRAVIA Sync-logon eller är kompatibla med HDMI-styrning.

Indikatorer

KDL-52V4000/52V42xx/46V4000/
46V42xx/40V4000/40V42xx

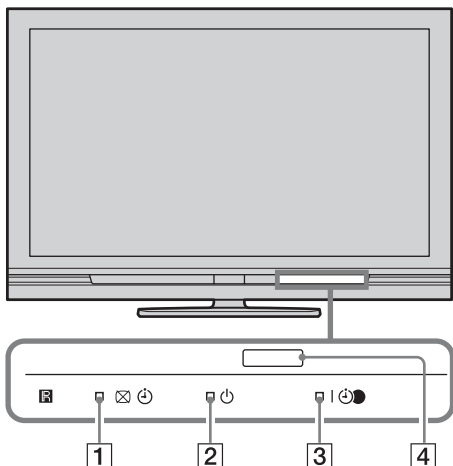

KDL-40S40xx/40U40xx

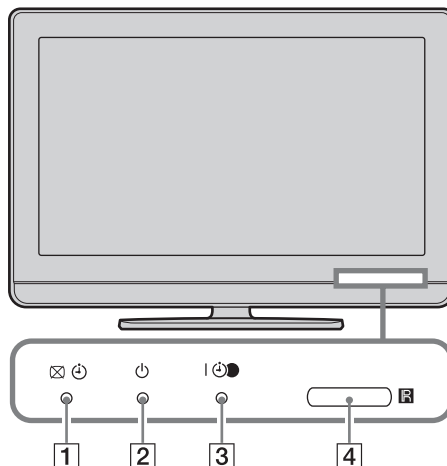

Indikator	Beskrivning
1 — Bilden släckt / Timer	Lyser grönt när "Bild släckt" (sidan 28) är valt. Lyser orange när timern är inställd (sidan 28).
2 — Standby	Lyser rött när TV:n är i standbyläge.
3 — Ström/Timerinspelning	Lyser grönt när TV:n är påslagen. Lyser orange när timern är inställd för inspelning (sidan 18). Lyser rött under timerinspelning.
4 Fjärrkontrollssensor	Tar emot infraröda signaler från fjärrkontrollen. Täck inte för sensorn. Då fungerar inte sensorn som den ska.



- Kontrollera att TV-apparaten är helt avstängd innan du drar ut stickkontakten ur vägguttaget. Om man drar ut stickkontakten medan TV:n är påslagen kan det hända att indikatorn fortsätter att lysa eller att det blir fel på TV:n.

Angående användningsguiden som visas på TV-skärmen

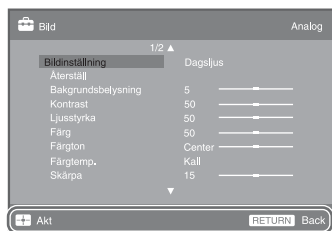

Användningsguide

Exempel: Tryck på eller RETURN (se **3** eller **5**) på sidan 12).

Användningsguiden som visas längst ner på skärmen ger tips om hur man styr TV:n med fjärrkontrollen. Tryck på de knappar på fjärrkontrollen som visas i användningsguiden.

Se på TV

Se på TV

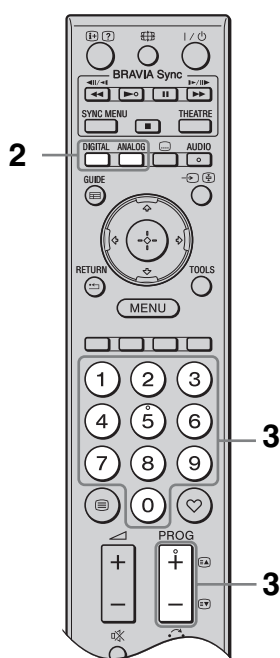
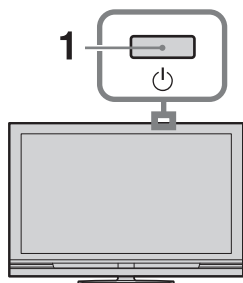

- 1 Tryck på på TV:n för att slå på TV:n.
Om TV:n är i standbyläge () så tryck på på fjärrkontrollen för att slå på TV:n.
- 2 Tryck på **DIGITAL** för att gå över till det digitala läget, eller på **ANALOG** för att gå över till det analoga läget.
Vilka kanaler som går att välja varierar beroende på vilket läge som är inställt.

- 3 Tryck på sifferknapparna eller **PROG +/-** för att välja TV-kanal.

För att välja två- eller tresiffriga kanalnummer med sifferknapparna matar man kvickt in den andra respektive tredje siffran i tur och ordning.
För att välja ett digitalt program med hjälp av den digitala elektroniska programguiden (EPG), se sidan 18.

I det digitala läget

Ett informationsfält tänds tillfälligt. Följande ikoner kan visas i det fältet.

- : Radiotjänst
- : Kodad tjänst/betaltjänst
- : Det finns flera olika ljudspråk
- : Det finns textning
- : Det finns textning för hörselskadade
- : Rekommenderad lägsta ålder för nuvarande program (från 4 till 18 år)
- : Barnlås
- (rött): Det nuvarande programmet håller på att spelas in

Ytterligare funktioner

För att	Gör så här
Komma åt Programindex-tabellen (endast i det analoga läget)	Tryck på . För att välja en analog kanal trycker man på och därefter på .
Se den digitala favoritlistan (endast i det digitala läget)	Tryck på . Se sidan 20 för närmare detaljer.

Komma åt Text-TV

Tryck på . Varje gång du trycker på ändras skärmen i följande ordning:
Text → Text och TV-bild → Ingen text (lämna texttjänsten)
Tryck på sifferknapparna eller för att välja en sida.
Tryck på för att frysa en sida.
Tryck på för att visa dold information.



- När fyra färgade punkter visas längst ned på textsidan går det snabbt och lätt att hoppa till de sidorna (Snabbtext). Tryck på knappen med motsvarande färg för att öppna sidan.

För att ändra skärmformatet för hand

Tryck upprepade gånger på  för att välja önskat skärmformat.

SmartZoom*

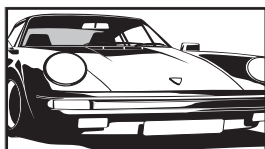

Bilden visas i det vanliga förhållandet 4:3 med en imiterad bredbildseffekt. 4:3-bilden dras ut för att fylla hela skärmen.

4:3

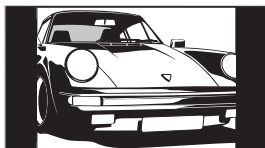

Vanliga program i 4:3-format (dvs TV-program som inte är i bredbildsformat) visas med rätt proportioner.

Wide

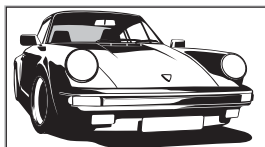

Program i bredbildsformat (16:9) visas med rätt proportioner.

Zoom*

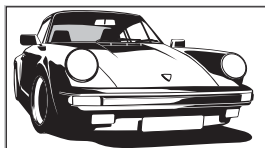

Program i cinemascope-format (brevlådeformat) visas med rätt proportioner.

14:9*

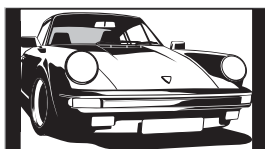

Program i 14:9-format visas med rätt proportioner. Det uppstår en svart ram runt bilden.

- * Bilden kan komma att skäras av i över- och underkanten. Bilden går att justera i höjddled. Tryck på  för att flytta bilden uppåt eller nedåt (t.ex. för att kunna läsa texten).



- När "SmartZoom" är valt kan det hända att somliga tecken eller bokstäver längst upp eller längst ned i bilden inte syns. Justera i så fall punkten "Vertikal storlek" på menyn "Skärmkontrollinställningar" (sidan 29).
- Det går inte att välja "4:3" eller "14:9" för bilder som matas in med HD-signaler.



- När punkten "Autoformat" (sidan 29) är inställd på "På" väljer TV:n automatiskt det lämpligaste läget för programmet.
- Om bilder i 720p-, 1080i- eller 1080p-format visas med svarta kanter på skärmen så välj "SmartZoom" eller "Zoom" för att justera bilden.



Hur man använder den digitala elektroniska programguiden (EPG) DV3*















Digital elektronisk programguide (EPG)

- 1 Tryck på **GUIDE** i det digitala läget.
- 2 Utför önskad manöver enligt vad som beskrivs i nedanstående tabell eller på skärmen.

* Det kan hända att denna funktion inte går att använda i somliga länder eller områden.

För att	Gör så här
Titta på ett program	Tryck på $\uparrow/\downarrow/\leftarrow/\rightarrow$ för att välja program, och tryck sedan på \oplus .
Stänga av EPG	Tryck på GUIDE .
Sortera programinformationen efter kategori – Kategorilista	<ol style="list-style-type: none"> 1 Tryck på den blå knappen. 2 Tryck på $\uparrow/\downarrow/\leftarrow/\rightarrow$ för att välja kategori, och tryck sedan på \oplus. <p>De kategorier det går att välja bland inkluderar: ”Alla kategorier”: Innehåller alla tillgängliga kanaler. Kategorinamn (t.ex. ”Nyheter”): Innehåller alla kanaler i vald kategori.</p>
Ställa in ett program för inspelning – Timerinspelning	<ol style="list-style-type: none"> 1 Tryck på $\uparrow/\downarrow/\leftarrow/\rightarrow$ för att välja programmet du vill spela in och tryck sedan på Ⓜ. 2 Tryck på \uparrow/\downarrow för att välja ”Timerinspelning”. 3 Tryck på \oplus för att ställa in timrarna på TV:n och inspelaren. <p>Den röda symbolen \ominus tänds bredvid programinformationen. Ⓜ-indikatorn på TV:ns frontpanel tänds och lyser orange.</p> <p> Ovanstående procedur går att utföra även om programmet som du vill spela in redan har börjat.</p>
Ställa in ett program som ska visas automatiskt på skärmen så fort det startar – Påminnelse	<ol style="list-style-type: none"> 1 Tryck på $\uparrow/\downarrow/\leftarrow/\rightarrow$ för att välja det framtida program som du vill titta på, och tryck sedan på Ⓜ. 2 Tryck på \uparrow/\downarrow för att välja ”Påminnelse”, och tryck sedan på \oplus. <p>Symbolen \ominus tänds bredvid programinformationen. Ⓜ-indikatorn på TV:ns frontpanel tänds och lyser orange.</p> <p> Om du stänger av TV:n till standbyläget slås den automatiskt på när programmet startar.</p>
Ställa in tidpunkten och datumet för ett program som du vill spela in – Manuell timerinspelning	<ol style="list-style-type: none"> 1 Tryck på Ⓜ. 2 Tryck på \uparrow/\downarrow för att välja ”Manuell timerinspelning”, och tryck sedan på \oplus. 3 Tryck på \uparrow/\downarrow för att välja datum, och tryck sedan på \rightleftarrows. 4 Ställ in starttiden och stopptiden på samma sätt som i steg 3. 5 Tryck på \uparrow/\downarrow för att välja program, och tryck sedan på \oplus. 6 Tryck på \oplus för att ställa in timrarna på TV:n och inspelaren. <p>Ⓜ-indikatorn på TV:ns frontpanel tänds och lyser orange.</p>

För att	Gör så här
Ta bort en inspelning/påminnelse – Timerlista	<ol style="list-style-type: none"> 1 Tryck på . 2 Tryck på / för att välja ”Timerlista”, och tryck sedan på . 3 Tryck på / för att välja det program du vill ta bort, och tryck sedan på . 4 Tryck på / för att välja ”Avbryt timer”, och tryck sedan på . Ett meddelande tänds för att bekräfta att du vill stänga av det programmet. 5 Tryck på / för att välja ”Ja”, och tryck sedan på .



- Det går bara att ställa in inspelaren för timerinspelning med hjälp av TV:n om den anslutna inspelaren är kompatibel med SmartLink. Beroende på den anslutna inspelarens typ kan det dock hända att denna inställning inte går att göra, även om inspelaren är SmartLink-kompatibel. Se bruksanvisningen till inspelaren för närmare detaljer.
- När en inspelning väl har påbörjats går det att ställa TV:n i standbyläge, men stäng inte av TV:n helt eftersom inspelningen då avbryts.
- Om en åldersgräns är inställd för program tänds en uppmaning att mata in PIN-koden på skärmen. Se ”Barnlås” på sidan 34 för närmare detaljer.

Hur man använder den digitala favoritlistan DVBS*



Digital favoritlista

Det går att mata in upp till fyra listor med favoritkanaler.

- 1 Tryck på ♥ i det digitala läget.
- 2 Utför önskad manöver enligt vad som beskrivs i nedanstående tabell eller på skärmen.

* Det kan hända att denna funktion inte går att använda i somliga länder eller områden.

För att	Gör så här
Skapa en favoritlista för första gången	<ol style="list-style-type: none">1 Tryck på ⊕ för att välja ”Ja”.2 Tryck på den gula knappen för att välja Favoritlistan.3 Tryck på ⇄/♥ för att välja den kanal som du vill lägga till, och tryck sedan på ⊕. Symbolen ♥ tänds bredvid kanaler som är lagrade på favoritlistan.
Titta på en kanal	<ol style="list-style-type: none">1 Tryck på den gula knappen för att välja favoritlista.2 Tryck på ⇄/♥ för att välja kanal, och tryck sedan på ⊕.
Lägga till eller ta bort kanaler på en favoritlista	<ol style="list-style-type: none">1 Tryck på den blå knappen.2 Tryck på den gula knappen för att välja favoritlistan som ska redigeras.3 Tryck på ⇄/♥ för att välja kanalen som ska läggas till eller tas bort, och tryck sedan på ⊕.
Ta bort alla kanaler från en favoritlista	<ol style="list-style-type: none">1 Tryck på den blå knappen.2 Tryck på den gula knappen för att välja favoritlistan som ska redigeras.3 Tryck på den blå knappen.4 Tryck på ⇄/⊕ för att välja ”Ja”, och tryck sedan på ⊕.







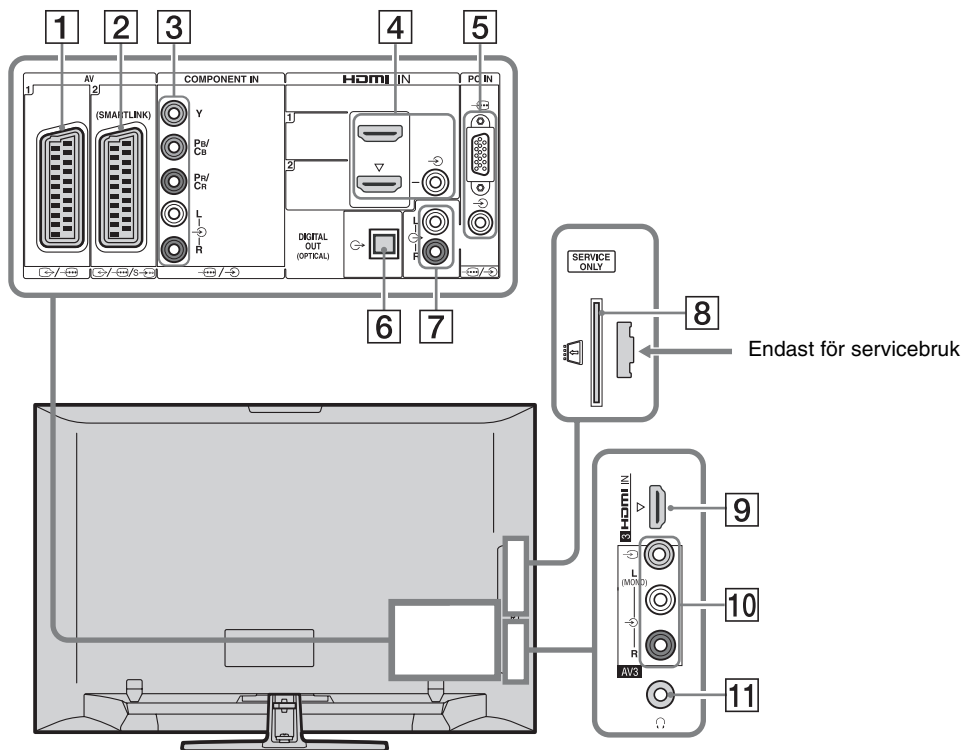





Använda extrautrustning

Ansluta extrautrustning

Du kan ansluta ett stort utbud av extrautrustning till TV:n.



Anslut till	Ingångssymbol på skärmen	Beskrivning
1 AV1	AV1	När en dekoder är ansluten matar TV:ns mottagare ut kodade signaler till dekodern som sedan avkodar signalerna innan de matas ut.
2 AV2	AV2	SmartLink erbjuder en direktförbindelse mellan TV:n och en inspelare (t.ex. en DVD-brännare).
3 COMPONENT IN	Component	Komponentvideoingångarna stödjer bara videoinsignaler i följande format: 480i, 480p, 576i, 576p, 720p, 1080i och 1080p.

Anslut till	Ingångssymbol på skärmen	Beskrivning
4 HDMI IN 1 eller 2	 HDMI 1 eller  HDMI 2	Digitala bild- och ljudsignaler matas in från den anslutna komponenten.
9 HDMI IN 3	 HDMI 3	Om komponenten som ansluts är kompatibel med HDMI-styrning finns det även stöd för kommunikation med den anslutna komponenten. Se sidan 31 angående hur man ställer in den kommunikationen. Om komponenten har ett DVI-uttag så koppla ihop DVI-uttaget med HDMI IN 2-uttaget via ett DVI - HDMI-adaptergränssnitt (medföljer ej) och anslut komponentens ljudutgångar till ljudingångarna bland HDMI IN 2-uttagen.  <ul style="list-style-type: none"> • HDMI-uttagen stödjer bara följande sorters videoin signaler: 480i, 480p, 576i, 576p, 720p, 1080i, 1080p och 1080/24p. Se sidan 37 angående PC-bildingångarna. • Var noga med att använda en HDMI-kabel som är märkt med HDMI-logon. • Om du ansluter en ljudanläggning som är kompatibel med HDMI-styrning så glöm inte att även ansluta den till DIGITAL AUDIO OUT (OPTICAL)-uttaget.
5  PC IN	PC	Vi rekommenderar att du använder en PC-kabel med ferritkärnor som t.ex. "uttag, D-sub 15" (ref. 1-793-504-11, finns hos Sonys Servicecenter), eller motsvarande.
6 DIGITAL AUDIO OUT (OPTICAL) (utom för KDL-40S40xx/40U40xx)		Använd en optisk ljudkabel.
7 		Det går att lyssna på TV-ljudet via den anslutna Hi-Fi-utrustningen.
8  CAM (Conditional Access-modul)		Gör det möjligt att utnyttja betal-TV-tjänster. Se bruksanvisningen till CAM-kortet för närmare detaljer. För att använda CAM-modulen tar man bort atrappkortet från CAM-facket, stänger av TV:n och sätter sedan i CAM-kortet i facket. Låt atrappkortet sitta kvar i facket när inget CAM-kort används.  <ul style="list-style-type: none"> • CAM stöds inte i so mliga länder och områden. Hör efter hos en auktoriserad TV-handlare.
10  AV3, och  AV3	 AV3	Om en monokomponent ska anslutas så anslut den till  AV3 L-uttaget.
11  Hörlurar		Det går att lyssna på TV-ljudet via hörlurar.

Titta på bilder från ansluten utrustning

Slå på den anslutna komponenten och utför någon av följande manövrer.

För utrustning som är ansluten till scart-uttagen via en helt ansluten 21-stifts scartkabel

Starta uppspelningen på den anslutna utrustningen.

Bilden från den anslutna utrustningen visas på skärmen.

För en inspelare med automatisk kanalinställning

Tryck på **PROG +/-** i det analoga läget för att välja videokanalen, eller använd sifferknapparna.

För övrig ansluten utrustning

Tryck på ☐ för att tända en lista över anslutna komponenter. Tryck på ↔ för att välja önskad ingångskälla, och tryck sedan på ⊕ . Den markerade punkten väljs automatiskt om du inte gör någonting inom två sekunder efter att du tryckte på ↔ .

Om en ingångskälla är inställd på "Hoppa över" på menyn "AV namn" (sidan 30) visas inte den ingångskällan på listan.



- Tryck på **DIGITAL** eller **ANALOG** för att återgå till det vanliga TV-läget.

För att se två bilder samtidigt – PAP (Bild och bild)

Det går att se två bilder (bilden via den externa ingången och TV-programmet) samtidigt på skärmen.

Anslut extraapparaten (sidan 21) och kontrollera att bilden från den visas på skärmen (sidan 23).



- Detta fungerar inte för signaler som matas in från en dator.
- Det går inte att ändra bildernas storlek.
- Det går inte att titta på en analog TV-bild i TV-programrutan medan en AV1-, AV2- eller AV3-bild visas i rutan för den externa ingången. Det går dock att höra det analoga TV-ljudet.

1 Tryck på **TOOLS**.

2 Tryck på ↔ för att välja "PAP", och tryck sedan på ⊕ .

Bilden från den anslutna apparaten visas till vänster och TV-programmet till höger.

3 Tryck på sifferknapparna eller **PROG +/-** för att välja TV-kanal.

För att återgå till enbildsläget

Tryck på ⊕ eller **RETURN**.



- Ljudet hörs för bilden i den gröna ramen. Det går att växla mellan vilken bild ljudet ska höras för genom att trycka på ↔ .

För att se två bilder samtidigt – PIP (Bild i bild)

Det går att se två bilder (bilden via dateringången och TV-programmet) samtidigt på skärmen.

Anslut en dator (sidan 21) och kontrollera att bilden från datorn visas på skärmen.



- "Power-kontroll" går inte att använda i PIP-läget (sidan 30).

1 Tryck på **TOOLS**.

2 Tryck på ↔ för att välja "PIP", och tryck sedan på ⊕ .

Bilden från den anslutna datorn visas i fullt format och TV-programmet i den lilla rutan.

Det går att flytta TV-programmets position på skärmen med ↔ / ↔ .

3 Tryck på sifferknapparna eller **PROG +/-** för att välja TV-kanal.

För att återgå till enbildsläget

Tryck på **RETURN**.



- Det går att växla mellan vilken bild som ljudet ska höras för genom att välja "Välj ljud" på Verktöymenyn.

Hur man använder BRAVIA Sync (HDMI-styrning)

HDMI-styrningsfunktionen gör det möjligt för TV:n att kommunicera med anslutna komponenter som är kompatibla med den funktionen, med hjälp av HDMI CEC (Consumer Electronics Control).

Genom att till exempel koppla ihop olika Sony-komponenter som är kompatibla med HDMI-styrning (via HDMI-kablar) går det att styra dem tillsammans.

Var noga med att först ansluta alla komponenter på rätt sätt och göra alla nödvändiga inställningar.

HDMI-styrning

- Anslutna komponenter stängs automatiskt av när man stänger av TV:n till standbyläge med hjälp av fjärrkontrollen.
- TV:n slås automatiskt på och ställs in på rätt ingång när en ansluten komponent sätter igång.
- Om en ljudanläggning är ansluten och den slås på medan TV:n är påslagen, ändras ljudet till att matas ut via ljudanläggningen i stället för via TV:ns högtalare.
- Det går att justera volymen (◁ +/-) och stänga av ljudet (⊗) för en ansluten ljudanläggning.
- Det går att styra anslutna Sony-komponenter som är märkta med BRAVIA Sync-logon med TV:ns fjärrkontroll genom att trycka på:
 - ►/■/II/◀◀/▶▶ för att styra den anslutna komponenten direkt.
 - **SYNC MENU** för att tända en meny för de anslutna HDMI-komponenterna på skärmen. När menyn visas går det att manövrera runt bland menyskärmarna med hjälp av ↻/↻/↻ och ⊕.
 - **TOOLS** för att tända skärmen "Apparatstyrning", och sedan välja olika alternativ på skärmarna "Meny", "Alternativ" och "Innehållslista" för att styra utrustningen.
 - Se bruksanvisningen till respektive komponent beträffande vilka funktioner som går att styra.

För att ansluta en komponent som är kompatibel med HDMI-styrning

Anslut den kompatibla komponenten till TV:n med en HDMI-kabel. Om det är en ljudanläggning som ansluts så glöm inte att även koppla ihop DIGITAL AUDIO OUT (OPTICAL)-uttaget på TV:n med ljudanläggningen via en optisk ljudkabel (gäller ej KDL-40S40xx/40U40xx). Se sidan 21 för närmare detaljer.

Inställningar för HDMI-styrning

Inställningarna för HDMI-styrning måste göras både på TV:n och på de anslutna komponenterna. Se "HDMI-inställningar" på sidan 31 angående inställningarna på TV-sidan. Se bruksanvisningen till respektive komponent beträffande inställningarna för den komponenten.

Använda menyfunktionerna

Navigering i menyerna

Med hjälp av menyfunktionerna går det att utnyttja olika praktiska finesser på den här TV:n. Det går lätt att välja kanal eller ingång och att ändra inställningarna för TV:n.

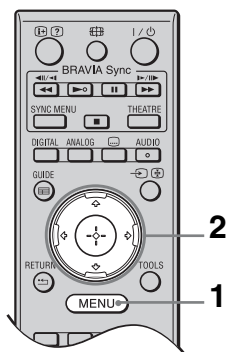

- 1 Tryck på **MENU**.
- 2 Tryck på \uparrow/\downarrow för att välja ett alternativ, och tryck sedan på \oplus .

Tryck på **MENU** för att lämna menyn.

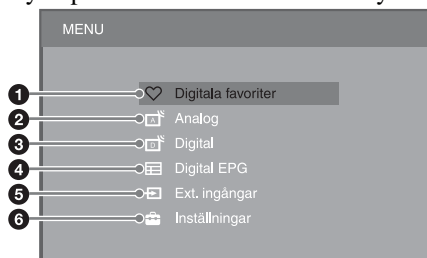

- 1 **Digitala favoriter***
Används för att tända Favoritlistan (sidan 20).
- 2 **Analog**
Används för att återvända till den analoga kanal du senast tittade på.
- 3 **Digital***
Används för att återvända till den digitala kanal du senast tittade på.
- 4 **Digital EPG***
Används för att tända den elektroniska programguiden (EPG) (sidan 18).
- 5 **Ext. ingångar**
Här visas en lista över komponenter som är anslutna till TV:n.

- För att se bilden från en ansluten komponent väljer man den ingången och trycker på \oplus .
- För att välja en komponent som är kompatibel med HDMI-styrning väljer man "Välj HDMI-apparat".

6 Inställningar

Används för att tända "Inställningar"-menyn som används för de flesta av de mer avancerade inställningarna och justeringarna.

- 1 Tryck på \uparrow/\downarrow för att välja en meny punkt och tryck sedan på \oplus .
- 2 Tryck på $\uparrow/\downarrow/\leftarrow/\rightarrow$ för att välja ett alternativ eller justera en inställning, och tryck sedan på \oplus .

Se sidorna 26 till 35 för närmare detaljer om de olika inställningarna.





- Vilka punkter som går att ställa in varierar mellan olika situationer. Alternativ som inte går att välja visas i grått eller inte alls.

* Det kan hända att denna funktion inte går att använda i sovliga länder eller områden.



TV-inställningsmenyn

Bild





Bildinställning	Används för att välja bildläge för övriga ingångar än datoringången. Inställningsalternativen för "Bildinställning" kan variera beroende på inställningen för "Video/Fotografi" (sidan 28). När man väljer "Butik" (eller "Hemma") i steg 5 i grundinställningarna (sidan 7) ställs punkten "Bildinställning" in på "Dagsljus" (respektive "Standard").
	Dagsljus ("Butik", Framhäver bildens kontrast och skarpheit. se sidan 7)
	Standard ("Hemma", se sidan 7) För vanliga bilder. Rekommenderas för hemunderhållning.
	Biograf För att se filmbaserat innehåll. Detta läge är lämpligast när man tittar på TV i en biografliknande miljö.
	Fotografi Används för att ställa in optimal bildkvalitet för foton.
Visningsläge	Används för att ställa in visningssättet för bilder som matas in från en dator.
	Video För videomaterial.
	Text För text, diagram och tabeller.
Återställ	Används för att återställa "Bild"-inställningar till fabriksinställningarna, utom för punkterna "Bildinställning" och "Visningsläge".
Bakgrundsbelysning	Används för att justera bakgrundsbelysningens ljusstyrka.
Kontrast	Används för att höja eller sänka kontrasten.
Ljusstyrka	Används för att göra bilden ljusare eller mörkare.
Färg	Används för att öka eller minska färgernas intensitet.
Färgton	Används för att öka eller minska gröna toner och röda toner.  <ul style="list-style-type: none">• "Färgton" går bara att justera för material i NTSC-format (t.ex. amerikanska videokassetter).
Färgtemp.	Används för att justera bildens vithet. Kall Gör ljusa färger blåaktiga. Neutral Gör ljusa färger neutrala. Varm 1/Varm 2 Gör ljusa färger rödaktiga. "Varm 2" ger en rödare ton än "Varm 1".  <ul style="list-style-type: none">• Lägena "Varm 1" och "Varm 2" går inte att välja när punkten "Bildinställning" är inställd på "Dagsljus".
Skärpa	Används för att göra bilden skarpare eller mjukare.
Brusreducering	Används för att minska störningarna i bilden (sandstorm) när signalen som tas emot från sändaren är svag. Auto Bildstörningar reduceras automatiskt (gäller endast i det analoga TV-läget). Hög/Mellan/Låg Används för att justera brusreduceringens effekt. Av Stänger av "Brusreducering".
Brusred. för MPEG	Används för att minska bildstörningarna för MPEG-komprimerade videofilmer.

Avancerade inställningar	Används för att göra mer detaljerade inställningar för "Bild". Dessa punkter går inte att ställa in när punkten "Bildinställning" är inställd på "Dagsljus".
Avanc. kontrastförbättrare	Punkterna "Bakgrundsbelysning" och "Kontrast" ställs automatiskt in på de lämpligaste värdena i förhållande till skärmens ljusstyrka. Denna inställning är speciellt effektiv för mörka scener och framhäver kontrasten för sådana scener.
Färg dagsljus	Används för att göra färgerna mer levande.



Ljud

Ljudeffekt	Används för att ställa in ljudläget.
Dynamisk	I detta läge framhävs ljudets klarhet och närvarokänslan med hjälp av "BBE High definition Sound System" för att öka tydbarheten och den musikaliska realismen.
Standard	I detta läge framhävs klarheten, detaljerna och ljudets närvarokänsla med hjälp av "BBE High definition Sound System".
Tydlig röst	I detta läge hörs röster tydligare.
Dolby Virtual	I detta läge används TV:ns högtalare för att simulera surroundeffekten som skapas av en mångkanalig anläggning.
BBE ViVA	BBE ViVA Sound skapar en musikaliskt exakt och naturlig tredimensionell ljudbild med Hi-Fi-ljud. Ljudets klarhet förbättras av BBE medan ljudbildens bredd, djup och höjd utvidgas av BBEs inbyggda tredimensionella ljudbehandling. BBE ViVA Sound går att använda för alla sorters TV-program inklusive nyheter, musik, teater, filmer, sport och TV-spel.
	 <ul style="list-style-type: none"> När punkten "Aut. volymjust." är inställd på "På" ändras "Dolby Virtual" automatiskt till "Standard".
Återställ	Används för att återställa alla inställningar för "Ljud" till fabriksinställningarna, utom punkten "Ljudkanalsval".
Diskant	Används för att justera diskanten.
Bas	Används för att justera basen.
Balans	Används för att framhäva ljudet från höger eller vänster högtalare.
Aut. volymjust.	Används för att hålla volymen konstant genom alla program och all reklam (det är t.ex. vanligt att reklam sänds på en högre volym än vanliga program).
Volymförskjutning	Används för att ställa in volymen var för sig för alla komponenter som är anslutna till TV:n.
Ljudkanalsval	Används för att ställa in högtalarljudet för stereoprogram och tvåspråkiga program.
	Stereo/Mono För stereoprogram.
	A/B/Mono För tvåspråkiga program, välj "A" för ljudkanal 1, "B" för ljudkanal 2, eller "Mono" för monokanalen, om det finns en sådan.
	 <ul style="list-style-type: none"> Ställ in "Ljudkanalsval" på "Stereo", "A" eller "B" för övriga komponenter som är anslutna till TV:n. När en komponent är ansluten till HDMI-uttaget ställs punkten "Ljudkanalsval" automatiskt in på "Stereo" (utom när ljudingångarna används).



Finesser

Snabbstart	I det här läget slås TV:n på fortare än vanligt inom två timmar efter det att den ställts i standbyläge. Effektförbrukningen i standbyläge blir dock högre än vanligt.
Energisparläge	I detta läge minskar TV:ns effektförbrukning genom att bakgrundsbelysningen justeras. När man väljer "Bild släckt" släcks bilden och indikatorn  (Bild släckt) på TV:ns frontpanel tänds och lyser grönt. Ljudet ändras inte.
Filmläge	Ger smidigare bildrörelser vid uppspelning av filmmaterial på DVD-skivor och videokassetter, och minskar bildens suddighet och kornighet. Auto Ger mjukare bildrörelser jämfört med det ursprungliga filmbaserade materialet. Låt detta läge vara inställt i vanliga fall. Av Stänger av "Filmläge".  <ul style="list-style-type: none">• Om bilden innehåller irreguljära signaler eller alltför mycket störningar stängs "Filmläge" automatiskt av även om "Auto" är valt.
Video/Fotografi	Används för att ställa in den lämpligaste bildkvalitetsinställningen i förhållande till materialet som matas in (videodata eller fotodata). Video-A Ställer in lämplig bildkvalitet, beroende på ingångskälla, video eller fotodata, vid direktanslutning av utrustning kompatibel med Sony HDMI som stöder läget "Video-A". Video Skapar lämplig bildkvalitet för rörliga bilder. Fotografi Skapar lämplig bildkvalitet för stillbilder.  <ul style="list-style-type: none">• Om den anslutna komponenten saknar stöd för läget Video-A ändras inställningen automatiskt till "Video", även om man väljer "Video-A" här.• Läget "Video/Fotografi" går bara att välja för material som matas in via HDMI eller komponentingångarna (1080p och 1080i).
Timerinställningar	Avstängn.timer Används för att ställa in TV:n så att den automatiskt stängs av till standbyläget efter en viss tid. När "Avstängn.timer" är aktiverad lyser  (Timer)-indikatorn på TV:ns frontpanel orange.  <ul style="list-style-type: none">• När man stänger av TV:n och slår på den igen återställs punkten "Avstängn.timer" till "Av".• Ett meddelande tänds på skärmen en minut innan TV:n går över till standbyläget. Inställningar för På-timer På-timer Används för att ställa in när TV:n automatiskt ska slås på från standbyläget. Timerläge Ställ in vilken veckodag timern ska slå på TV:n. Tid Ställ in hur dags timern ska slå på TV:n. Varaktighet Ställ in hur länge TV:n ska vara påslagen innan den stängs av till standbyläget igen. Klockinställning Används för att ställa klockan för hand. Om TV:n tar emot digitala kanaler går det inte att ställa klockan för hand, utan den ställs automatiskt med hjälp av tidskoden i sändningarna som tas emot.

Inställningar

Auto start	Det går att göra om den ursprungliga inställningsproceduren som utfördes den första gången TV:n anslöts (sidan 6), och välja språk och land/område och ställa in alla mottagbara kanaler igen. Även om alla dessa inställningar utfördes när TV:n först anslöts kan de behöva göras om när man flyttar eller för att söka efter nya kanaler.	
Språk	Används för att ställa in vilket språk som ska användas på menyskärmarna.	
Skärmkontrollinställningar	Skärmformat	Se "För att ändra skärmformatet för hand" på sidan 17.
	Autoformat	Skärmformatet ändras automatiskt i förhållande till den mottagna signalen. Om du vill använda den inställning som du har angivit under "Skärmformat" så välj "Av" här.
	Display area	Används för att justera bildvisningsområdet för material i 1080i/p- och 720p-format när punkten "Skärmformat" är inställd på "Wide".
	Auto	För digitala program visas bilden med de inställningar som sändarstationen rekommenderar.
	Alla bildpunkter	Används för att se bilden i sin ursprungliga storlek.
	Normal	Bilden visas i rekommenderad storlek.
Horisontellt läge	Används för att justera bildens position i sidled.	
Vertikalt läge	Används för att justera bildens position i höjddled när punkten "Skärmformat" är inställd på "SmartZoom", "Zoom" eller "14:9".  <ul style="list-style-type: none">• Punkten "Vertikalt läge" går inte att ställa in när punkten "Display area" är inställd på "Alla bildpunkter".	
Vertikal storlek	Används för att justera bildens höjd när punkten "Skärmformat" är inställd på "SmartZoom", "Zoom" eller "14:9".	
PC-inställningar	Skärmformat	Används för att välja skärmformat för bilder som matas in från en dator.
	Full 1	Bilden förstoras så att den fyller hela visningsområdet i höjddled med bibehållna proportioner.
	Full 2	Bilden förstoras så att den fyller hela visningsområdet.
	Återställ	Används för att återställa alla datorskäminställningar till fabriksinställningarna.
	Autom.justering	Används för att automatiskt justera bildens position och fas för bilder som matas in till TV:n från den anslutna datorn.  <ul style="list-style-type: none">• Det kan hända att "Autom.justering" inte fungerar ordentligt för vissa insignaler. Ställ i så fall in punkterna "Fas" och "Horisontellt läge" för hand.
	Fas	Används för att justera fasen när skärmen flimrar.
Pixelskärpa	Används för att justera frekvensen när det uppstår oönskade vertikala ränder i bilden.	



	Horisontellt läge	Används för att justera bildens position i sidled.
	Power-kontroll	Används för att ställa TV:n i standbyläge om det inte matas in någon signal på över 30 sekunder.
AV-inställning	AV namn	<p>Används för att ställa in ett namn för var och en av komponenterna som är anslutna till uttagen på sidan och baksidan. Detta namn visas tillfälligt på skärmen när den komponenten väljs. Du kan hoppa över komponenter som du inte vill ska visas på skärmen.</p> <ol style="list-style-type: none"> Tryck på / för att välja önskad ingångskälla, och tryck sedan på . Tryck på / för att välja önskat alternativ, och tryck sedan på .
	Utrustningsetiketter	I detta läge används förinställda namn på de anslutna komponenterna.
	Ändra:	I detta läge kan du mata in dina egna namn. Tryck på / för att välja önskad bokstav eller siffra, och tryck sedan på . Upprepa detta steg tills hela namnet är inmatat, och välj sedan "OK" och tryck på .
	Hoppa över	Används för att hoppa över onödiga ingångar.
	AV2-insignal	<p>Används för att ställa in vilken sorts signaler som matas in via ///s-/AV2-ingången. Låt "Auto" vara inställt i normala fall.</p> <p>Beroende på den anslutna komponenten kan det dock hända att signalen inte avkänns på rätt sätt när "Auto" är inställt. Om bilden från komponenten som är ansluten till ///s-/AV2-ingången inte visas på rätt sätt så ställ in "Sammansatt", "S-Video" eller "RGB" för signalen från den komponenten.</p>
	AV2 Utsignal	Används för att välja vilken sorts signaler som ska matas ut via ///s-/AV2-utgången. Genom att ansluta en inspelningsapparat till ///s-/AV2-uttaget går det att spela in signalen som matas ut från andra komponenter som är anslutna till TV:n.
	TV	TV-program matas ut.
	Auto	Det som visas på skärmen matas ut (utom signaler som matas in via någon av ingångarna /COMPONENT IN, HDMI IN 1, HDMI IN 2, HDMI IN 3 och /PC IN).
	Högtalare	TV-högtalare Används för att slå på TV:ns högtalare och mata ut TV-ljudet via dem.
		Ljudanläggning Används för att stänga av TV:ns högtalare och i stället mata ut TV-ljudet via en separat ljudanläggning som är ansluten till TV:ns ljudutgångar. Det går även att slå på en ansluten komponent som är kompatibel med HDMI-styrning, efter att först ha gjort de nödvändiga inställningarna för HDMI-styrning.

Audio ut	Variabel	Gör det möjligt att styra ljudet som matas ut från en ljudanläggning som är ansluten till TV:n med hjälp av TV:ns fjärrkontroll.
	Fast	Ljudet från TV:n är fast inställt. Justera volymen (och övriga ljudinställningar) med volymkontrollen på ljudanläggningen.
HDMI-inställningar	Gör det möjligt för TV:n att kommunicera med komponenter som är kompatibla med HDMI-styrning och anslutna till TV:ns HDMI-uttag. Observera att motsvarande kommunikationsinställningar även måste göras på de anslutna komponenterna.	
	Kontroll för HDMI	Används för att ställa in om manövrer på TV:n ska länkas med anslutna komponenter som är kompatibla med HDMI-styrning. När "På" är inställt går det att utföra följande menyfunktioner. Effektförbrukningen i standbyläge blir dock högre än vanligt. Om Sony-komponenter som är kompatibla med HDMI-styrning är anslutna gäller denna inställning automatiskt för de anslutna komponenterna när punkten "Kontroll för HDMI" är inställd på "På" på TV:n.
	Apparater automatiskt Av	När denna punkt är inställd på "På" stängs de anslutna HDMI-styrningskompatibla komponenterna av när man stänger av TV:n till standbyläget med fjärrkontrollen.
	TV automatiskt På	När denna punkt är inställd på "På" slås TV:n på när man slår på en ansluten komponent som är kompatibel med HDMI-styrning.
	Uppdatera apparatlista	Används för att skapa en "HDMI-apparatlista" eller uppdatera listan. Upp till 11 kompatibla komponenter går att ansluta sammanlagt, med upp till 5 komponenter per uttag. Glöm inte att uppdatera "HDMI-apparatlistan" om du ändrar anslutningarna eller inställningarna. Om Sony-komponenter som är kompatibla med HDMI-styrning är anslutna används "Kontroll för HDMI" automatiskt för de komponenterna när kommandot "Uppdatera apparatlista" utförs på TV:n.
	HDMI-apparatlista	Används för att se en lista över komponenter som är kompatibla med HDMI-styrning.
		<ul style="list-style-type: none"> "Kontroll för HDMI" går inte att använda om TV-manövrerna är länkade till manövrerna på en ljudanläggning som är kompatibel med HDMI-styrning.
Produktinformation	Används för att se produktinformation för TV:n.	
Återställ allt	Används för att återställa alla inställningar till fabriksinställningarna, och tända den första inställningsskärmen igen.	
		<ul style="list-style-type: none"> Stäng inte av TV:n och tryck inte på några knappar medan "Återställ allt"-proceduren pågår (det tar ca. 30 sekunder). Inställningarna för de digitala favoritlistorna, land/område, språk och automatiskt inställda kanaler återställs också till fabriksinställningarna.









Analog inställning

Autom. kanalinställ.	Används för att ställa in alla tillgängliga analoga kanaler. Det går att göra om kanalinställningen för TV:n t.ex. när man har flyttat eller för att söka efter nystartade kanaler.
-----------------------------	---



Kanalsortering	<p>Används för att ändra ordningen mellan de analoga kanalerna som är lagrade i TV:n.</p> <ol style="list-style-type: none"> Tryck på \uparrow/\downarrow för att välja den kanal du vill flytta till en ny plats, och tryck sedan på \oplus. Tryck på \uparrow/\downarrow för att välja den nya positionen för kanalen och tryck sedan på \oplus.
Manuell kanalinställ.	<p>Tryck på \uparrow/\downarrow för att välja det programnummer du vill ställa in för hand (om du ställer in kanalen för en inspelare, så välj kanal 00), och tryck sedan på \oplus.</p>
System/Kanal	<ol style="list-style-type: none"> Tryck på \uparrow/\downarrow för att välja "System", och tryck sedan på \oplus. Tryck på \uparrow/\downarrow för att välja ett av följande TV-system, och tryck sedan på RETURN. B/G: För länder och områden i Västeuropa I: För Storbritannien D/K: För länder och områden i Östeuropa L: För Frankrike Tryck på \uparrow/\downarrow för att välja "Kanal", och tryck sedan på \oplus. Tryck på \uparrow/\downarrow för att välja "S" (för kabelkanaler) eller "C" (för marksända kanaler), och tryck sedan på \Rightarrow. Ställ in kanalerna enligt följande: Om du inte vet kanalnumret (frekvensen) Tryck på \uparrow/\downarrow för att söka efter nästa tillgängliga kanal. Sökningen stannar när en kanal har hittats. Tryck på \uparrow/\downarrow för att fortsätta sökningen. Om du vet kanalnumret (frekvensen) Mata in kanalnumret för önskat program eller kanalnumret för inspelaren med sifferknapparna. Tryck på \oplus för att hoppa till "Bekräfta", och tryck sedan på \oplus. Upprepa proceduren ovan för att ställa in andra kanaler manuellt.
Namn	<p>Används för att mata in ett namn efter eget önskemål på upp till fem bokstäver eller siffror för vald kanal. Detta namn visas tillfälligt på skärmen när man väljer den kanalen.</p>
AFT	<p>Används för att fininställa inställningen för vald kanal för hand om du tycker att bildkvaliteten blir bättre då. Det går att justera fininställningen inom ett område från -15 till +15. När "På" är inställt sker fininställningen automatiskt.</p>
Ljudfilter	<p>Används för att förbättra ljudkvaliteten för enskilda kanaler när det förekommer störningar i monosändningar. Ibland kan signaler som sänds ut i annat än standardformat orsaka störningar eller tillfälliga avbrott i ljudet för monoprogram. Om du inte har några sådana problem med störningar i ljudet rekommenderar vi att du låter denna punkt stå kvar på "Av" (fabriksinställningen).</p>  <ul style="list-style-type: none"> • Det går inte att höra ljud i stereo eller med dubbla ljudspår när "Låg" eller "Hög" är inställt. • Punkten "Ljudfilter" går inte att ställa in när punkten "System" är inställd på "L".

LNA	Används för att förbättra bildkvaliteten när signalen är väldigt svag och det förekommer störningar i bilden. Om du inte kan se någon förbättring när du ställer in ”På”, så låt den här punkten vara inställd på ”Av” (fabriksinställningen).
Hoppa över	Används för att hoppa över oanvända analoga kanaler när man trycker på PROG +/- för att välja kanal. Använd sifferknapparna för att välja kanaler som är inställda på att hoppas över.
Dekoder	Används för att titta på och spela in från kodade kanaler via en dekoder som antingen är ansluten direkt till SCART-uttaget  AV1, eller till  AV2 via en inspelningsapparat.  • Det kan hända att denna punkt inte går att ställa in beroende på vilket land/område som är inställt under ”Land”.
Bekräfta	Används för att spara de ändringar du gjort bland ”Manuell kanalinställ.”-inställningarna.

Digital inställning **DVB**













Digital sökning	Digital auto.kanalinst.	Används för att ställa in alla tillgängliga digitala kanaler. Det går att göra om kanalinställningen för TV:n t.ex. när man har flyttat eller för att söka efter nystartade kanaler.
	Redigera programlista	Används för att ta bort kanaler eller ändra ordningen mellan de digitala kanaler som är lagrade i TV:n. 1 Tryck på  /  för att välja den kanal som du vill ta bort eller flytta till en ny position. Det går även att välja en kanal genom att mata in dess tresiffriga nummer med sifferknapparna. 2 Gör så här för att ta bort digitala kanaler eller ändra ordningen mellan dem: För att ta bort en digital kanal Tryck på  . Vänta tills det tänds ett bekräftelsemeddelande, tryck på  för att välja ”Ja”, och tryck sedan på  . För att ändra ordningen mellan de digitala kanalerna Tryck på  och därefter på  /  eller på sifferknapparna för att välja den nya positionen för kanalen, och tryck sedan på  . 3 Tryck på RETURN .

	Digital man.kanalinst.	<p>Används för att ställa in digitala kanaler manuellt. Denna funktion går att välja när punkten ”Digital auto.kanalinst.” är inställd på ”Egen Antenn”.</p> <ol style="list-style-type: none"> 1 Mata in kanalnumret för den kanal du vill ställa in med sifferknapparna, och tryck sedan på ↵/↶. 2 Om det finns tillgängliga kanaler så tryck på ↵/↶ för att välja den kanal du vill lagra, och tryck sedan på ⊕. 3 Tryck på ↵/↶ för att välja det kanalnummer där du vill lagra den nya kanalen, och tryck sedan på ⊕. <p>Upprepa ovanstående procedur för att ställa in ytterligare kanaler.</p>
Digital inställning	Undertextinställningar	<p>Inställning av textning När ”Nedsatt hörsel” är inställt visas visuell hjälp för hörselskadade tillsammans med textningen (när det finns sådan hjälp).</p> <hr/> <p>Textspråk Används för att välja textningsspråk.</p> <hr/> <p>Ljudinställningar</p> <p>Audiotyp Används för att gå över till ljudläget för hörselskadade när ”Nedsatt hörsel” är inställt.</p> <hr/> <p>Audiospråk Används för att välja språk för flerspråkiga program. Somliga digitala kanaler sänder program med ljud på flera olika språk.</p> <hr/> <p>Röstmeny Används för att höra en beskrivning (en berättarröst) av visuell information, när sådan information finns.</p> <hr/> <p>Procentandel röstmeny Används för att ställa in volymbalansen mellan TV:ns huvudljud och ljudbeskrivningen.</p>
	Radiovisning	<p>Används för att visa en bakgrundsbild på skärmen när du lyssnar på radioprogram. Det går att välja färg på bakgrundsbilden, eller att visa en slumpmässigt vald färg. För att släcka bakgrundsbilden tillfälligt trycker man på vilken knapp som helst.</p>
	Barnlås	<p>Används för att ställa in en åldersgräns för att titta på eller spela in program. För att kunna titta på eller spela in ett program som är avsett för en högre ålder än den angivna åldern måste man mata in rätt PIN-kod.</p> <ol style="list-style-type: none"> 1 Mata in PIN-koden med sifferknapparna. Om du inte redan har ställt in någon PIN-kod tänds en PIN-kodsinställningsskärm. Följ anvisningarna under ”PIN-kod” nedan. 2 Tryck på ↵/↶ för att välja åldersbegränsning eller ”Ingen” (för obegränsat tittande), och tryck sedan på ⊕. 3 Tryck på RETURN.

PIN-kod	<p>För att ställa in en PIN-kod för första gången</p> <ol style="list-style-type: none"> 1 Mata in en PIN-kod med sifferknapparna. 2 Tryck på RETURN. <p>För att ändra PIN-koden</p> <ol style="list-style-type: none"> 1 Mata in PIN-koden med sifferknapparna. 2 Mata in den nya PIN-koden med sifferknapparna. 3 Tryck på RETURN. <p></p> <ul style="list-style-type: none"> • PIN-koden 9999 fungerar alltid. 	
Teknisk inställning	Autom. uppdatering	Gör det möjligt för TV:n att upptäcka och lagra nya digitala tjänster när de blir tillgängliga.
	Hämta programvara	Används för att automatiskt ladda ner gratis mjukvaruuppdateringar till TV:n (när det finns) via den befintliga antennen/kabeln. Vi rekommenderar att du alltid låter denna inställning stå kvar på "På".
	Systeminformation	Används för att se den nuvarande mjukvaruversionen och signalnivån.
	Tidszon	Används för att ställa in tidszonen för hand, om tidszonen där du befinner sig inte är densamma som standardtidszonen för det landet/området.
	Automatisk sommartid	<p>Används för att välja om TV:n automatiskt ska växla mellan sommartid och vintertid.</p> <p>Av: Klockan visas med den tidsskillnad som är inställd för punkten "Tidszon".</p> <p>På: Klockan växlar automatiskt mellan sommartid och vintertid enligt kalendern.</p>
CA-modulinställningar	Används för att utnyttja betal-TV-tjänster om du har ett CAM-kort (Conditional Access Module) och ett tittarkort. Se sidan 22 angående var  (PCMCIA)-uttaget sitter.	

Övrig information

Tekniska data

Modellnamn	KDL-40S40xx/ 40U40xx	KDL-40V4000/ 40V42xx	KDL-46V4000/ 46V42xx	KDL-52V4000/ 52V42xx	
System					
Panelsystem	Flytande kristall-skärm (LCD)				
TV-system	Analogt: Beror på valt land/område: B/G/H, D/K, L, I Digitalt: DVB-T/DVB-C				
Färg-/Videosystem	Analogt: PAL, SECAM, NTSC 3.58, 4.43 (endast bildinmatning) Digitalt: MPEG-2 MP@ML/HL				
Kanaltäckning	Analogt: VHF: E2–E12/UHF: E21–E69/CATV: S1–S20/HYPER: S21–S41 D/K: R1–R12, R21–R69/L: F2–F10, B–Q, F21–F69/I: UHF B21–B69 Digitalt: VHF/UHF				
Uteffekt	10 W + 10 W				
In/utgångar					
Antenn/kabel	75 ohm extern anslutning för VHF/UHF				
 AV1	21-stifts scartuttag (CENELEC-standard) inklusive insignaler för ljud/bild, RGB-ingång och utsignaler för TV-ljud/bild.				
 AV2 (SmartLink)	21-stifts scartuttag (CENELEC-standard) inklusive insignaler för ljud/bild, RGB-ingång, S-videoingång, valbara utsignaler för ljud/bild och SmartLink-gränssnitt.				
 COMPONENT IN	Stödda format: 1080p, 1080i, 720p, 576p, 576i, 480p, 480i Y: 1 Vtt, 75 ohm, 0,3 V negativ sync/Pb/Cb: 0,7 Vtt, 75 ohm/ Pr/Cr: 0,7 Vtt, 75 ohm				
 COMPONENT IN	Ljudingångar (phono-uttag)				
HDMI IN 1, 2, 3	Video: 1080/24p, 1080p, 1080i, 720p, 576p, 576i, 480p, 480i Ljud: Linjärt PCM-ljud med två kanaler: 32, 44,1 och 48 kHz, 16, 20 och 24 bitar Analoga ljudingångar (minikontakt) (gäller endast HDMI IN 2) PC-ingång (se sidan 37)				
 AV3	Videoingång (phono-uttag)				
 AV3	Ljudingångar (phono-uttag)				
 DIGITAL AUDIO OUT (OPTICAL) (utom för KDL- 40S40xx/40U40xx)	Digitalt optiskt uttag				
	Ljudutgångar (phono-kontakter)				
 PC IN	PC-ingång (D-sub 15 stift) (se sidan 37) G: 0,7 Vtt, 75 ohm, utan grönsynk/B: 0,7 Vtt, 75 ohm/ R: 0,7 Vtt, 75 ohm/HD: 1-5 Vtt/VD: 1-5 Vtt  Datorljudingång (minikontakt)				
	Utgång för hörlurar				
	CAM (Conditional Access Module)-fack				
Strömförsörjning och övrigt					
Strömkrav	220 V – 240 V växelström, 50 Hz				
Skärmstorlek (uppmätt diagonalt)	40 tum (Ca. 101,6 cm)	40 tum (Ca. 101,6 cm)	46 tum (Ca. 116,8 cm)	52 tum (Ca. 132,2 cm)	
Upplösning	1 920 bildpunkter (horisontellt) × 1 080 linjer (vertikalt)				
Energi- förbrukning	i "Hemma"/ "Standard" -läge	175 W	175 W	215 W	222 W
	i "Butik"/ "Dagsljus" -läge	197 W	197 W	238 W	249 W
Energiförbrukning i standbyläge*	0,19 W				

Modellnamn		KDL-40S40xx/ 40U40xx	KDL-40V4000/ 40V42xx	KDL-46V4000/ 46V42xx	KDL-52V4000/ 52V42xx
Storlek (Ca.) (b x h x d)	med bordsstativ	99,7 x 69,1 x 27,9 cm	98,6 x 68,4 x 27,9 cm	112,0 x 78,2 x 30,7 cm	126,2 x 87,1 x 34,7 cm
	utan bordsstativ	99,7 x 64,4 x 11,0 cm	98,6 x 64,6 x 11,0 cm	112,0 x 74,2 x 11,5 cm	126,2 x 82,9 x 11,9 cm
Vikt (Ca.)	med bordsstativ	23,0 kg	21,5 kg	29,0 kg	38,0 kg
	utan bordsstativ	20,0 kg	18,5 kg	25,0 kg	32,0 kg
Medföljande tillbehör		Se ”I: Kontrollera tillbehören” på sidan 4.			
Tillval		SU-WL500 Vägghäste/SU-FL300M TV-stativ			SU-WL500 Vägghäste

** Angiven effekt i standby-läge nås när TV:n är klar med vissa nödvändiga interna processer.

Rätt till ändringar förbehålles.

Referenstabell för signaler från en dator via PC-uttaget

Upplösning			Horisontell frekvens (kHz)	Vertikal frekvens (Hz)	Standard
Signaltyp	Horisontellt (bildpunkter)	× Vertikalt (linjer)			
VGA	640	× 480	31,5	60	VESA
	640	× 480	37,5	75	VESA
	720	× 400	31,5	70	VGA-T
SVGA	800	× 600	37,9	60	VESA-riktlinjer
	800	× 600	46,9	75	VESA
XGA	1024	× 768	48,4	60	VESA-riktlinjer
	1024	× 768	56,5	70	VESA
	1024	× 768	60,0	75	VESA
WXGA	1280	× 768	47,4	60	VESA
	1280	× 768	47,8	60	VESA
	1280	× 768	60,3	75	
	1360	× 768	47,7	60	VESA
SXGA	1280	× 1024	64,0	60	VESA



- Dateringången på den här TV:n saknar stöd för grönsynkronisering och kompositssynkronisering.
- Dateringången på den här TV:n saknar stöd för interlace-signaler.
- Dateringången på den här TV:n har stöd för signaler i ovanstående tabell med en vertikal frekvens på 60 Hz. För andra sorters signaler visas meddelandet ”NO SYNC”.

Referenstabell för signaler från en dator via HDMI IN 1, 2, 3-uttaget



Upplösning			Horisontell frekvens (kHz)	Vertikal frekvens (Hz)	Standard
Signaltyp	Horisontellt (bildpunkter)	× Vertikalt (linjer)			
VGA	640	× 480	31,5	60	VESA
SVGA	800	× 600	37,9	60	VESA-riktlinjer
XGA	1024	× 768	48,4	60	VESA-riktlinjer
WXGA	1280	× 768	47,4	60	VESA
WXGA	1280	× 768	47,8	60	VESA
SXGA	1280	× 1024	64,0	60	VESA

Felsökning

Kontrollera om  (standby)-indikatorn blinkar rött.







Om (standby)-indikatorn blinkar

Självdiagnosfunktionen är aktiverad.

- 1 Räkna hur många gånger  (standby)-indikatorn blinkar mellan varje tvåsekundersmellanrum. Indikatorn kan t.ex. blinka tre gånger, sedan vara släckt i två sekunder, och sedan blinka tre gånger igen.
- 2 Tryck på  på TV:n för att stänga av den, dra ut stickkontakten ur vägguttaget, och tala om för din TV-handlare eller Sonys servicecenter hur (hur många gånger) indikatorn blinkar.

Om (standby)-indikatorn inte blinkar

- 1 Kontrollera punkterna i tabellerna nedan.
- 2 Om du inte lyckas bli av med problemet så låt kvalificerad personal undersöka TV:n.

Tillstånd	Beskrivning/motåtgärder
Bild	
Det syns ingen bild (skärmen är mörk) och hörs inget ljud.	<ul style="list-style-type: none">• Kontrollera antenn/kabelanslutningarna.• Sätt i TV:ns stickkontakt i vägguttaget och tryck på  på TV:n.• Om  (standby)-indikatorn lyser rött så tryck på .
Det syns ingen bild eller menyinformation på skärmen från en komponent som är ansluten till scartuttaget.	<ul style="list-style-type: none">• Tryck på  för att se en lista över anslutna komponenter, och välj sedan önskad ingång.• Kontrollera anslutningen mellan extrautrustningen och TV:n.
Det förekommer spökbilder eller dubbla bilder.	<ul style="list-style-type: none">• Kontrollera antenn/kabelanslutningarna.• Kontrollera antennens placering och hur den är riktad.
Det är bara brus och flimmer på skärmen.	<ul style="list-style-type: none">• Se efter om antennen är skadad eller böjd.• Kontrollera om antennen är utsliten (3 - 5 år vid normal användning, 1 - 2 år nära havet).
Det är störningar i bilden (det förekommer prickiga linjer eller ränder).	<ul style="list-style-type: none">• Håll undan TV:n från källor till elektriska störningar som bilar, motorcyklar, hårtorkar och optisk utrustning.• När du ansluter extrautrustning bör du lämna ett visst utrymme mellan utrustningen och TV:n.• Kontrollera antenn/kabelanslutningarna.• Håll undan antennkabeln/kabel-TV-kabeln från övriga anslutningskablar.
Det förekommer störningar i bilden eller ljudet när du tittar på en TV-kanal.	<ul style="list-style-type: none">• Justera "AFT"-funktionen (automatisk fininställning) så att bilden blir bättre (sidan 32).
Det förekommer små svarta prickar eller prickar som alltså lyser på skärmen.	<ul style="list-style-type: none">• Skärmen är uppbyggd av bildpunkter (pixlar). Små svarta och/eller ljusa punkter (pixlar) kan förekomma på skärmen, men är inte tecken på att något är fel.
Bildkonturerna är förvrängda.	<ul style="list-style-type: none">• Välj "Auto" för punkten "Filmläge" (sidan 28).
Bilden visas inte i färg.	<ul style="list-style-type: none">• Välj "Återställ" (sidan 26).
Bilden från en komponent som är ansluten till  COMPONENT IN-ingångarna visas inte i färg, eller färgerna är konstiga.	<ul style="list-style-type: none">• Kontrollera anslutningarna till  COMPONENT IN-ingångarna och se till att kontaktarna är ordentligt isatta i respektive uttag.

Tillstånd	Beskrivning/motåtgärder
Ljud	
Bilden är bra men det hörs inget ljud.	<ul style="list-style-type: none"> Tryck på \triangleleft +/- eller \times (Avstängning av ljudet). Kontrollera om punkten "Högtalare" är inställd på "TV-högtalare" (sidan 30). När HDMI-ingången används för en Super Audio CD-spelare eller DVD-Audio-spelare kan det hända att det inte matas ut några ljudsignaler via DIGITAL AUDIO OUT (OPTICAL)-uttaget.
Kanaler	
Det går inte att välja önskad kanal.	<ul style="list-style-type: none"> Växla mellan det digitala och det analoga läget och välj önskad digital/analog kanal.
Vissa kanaler är tomma.	<ul style="list-style-type: none"> Den kanalen är kodad eller enbart för prenumeranter. Prenumerera på den betal-TV-tjänsten. Kanalen används enbart för data (utan bild eller ljud). Kontakta stationen för närmare detaljer om sändningarna.
Det går inte att titta på digitala kanaler.	<ul style="list-style-type: none"> Kontakta en lokal installatör och hör efter om det förekommer digitala sändningar där du bor. Uppgradera till en antenn med bättre förstärkning.
Allmänt	
TV:n stängs av automatiskt (TV:n går över till standbyläge).	<ul style="list-style-type: none"> Kontrollera om "Avstängn.timer" är aktiverad, eller kontrollera "Varaktighet"-inställningen för "Inställningar för På-timer" (sidan 28). Om ingen signal tas emot och inga åtgärder utförs i TV-läget under 10 minuter går TV:n automatiskt över till standbyläge.
TV:n slås på automatiskt.	<ul style="list-style-type: none"> Kontrollera om "Inställningar för På-timer" är aktiverad (sidan 28).
Vissa ingångskällor går inte att välja.	<ul style="list-style-type: none"> Välj "AV namn" och stäng av "Hoppa över"-inställningen för den ingången (sidan 30).
Fjärrkontrollen fungerar inte som den ska.	<ul style="list-style-type: none"> Byt batterier.
Det går inte att lägga till kanaler på favoritlistan.	<ul style="list-style-type: none"> Upp till 999 kanaler går att lagra på Favoritlistan.
En HDMI-komponent visas inte på "HDMI-apparatlistan".	<ul style="list-style-type: none"> Kontrollera att den komponenten är kompatibel med HDMI-styrning.
Det går inte att välja "Av" för punkten "Kontroll för HDMI".	<ul style="list-style-type: none"> Om en ljudanläggning som är kompatibel med HDMI-styrning är ansluten går det inte att välja "Av" på den menyn. Om du vill ändra till att mata ut ljudet via TV:ns högtalare så välj "TV-högtalare" på menyn "Högtalare" (sidan 30).
Inte alla kanaler är inställda för kabel.	<ul style="list-style-type: none"> Kontrollera vår support-webbsida för information om kabelleverantörer. http://support.sony-europe.com/TV/DVBC/

Introduction

Thank you for choosing this Sony product. Before operating the TV, please read this manual thoroughly and retain it for future reference.

Notes on Digital TV function

- Functions related to Digital TV (**DVB**) will work only in countries or areas where a compatible DVB-C (MPEG2) cable service is available. Confirm with your local dealer whether the area you are in receives DVB-T signals, or ask your cable provider whether its DVB-C cable service is compatible with this TV.
- Your cable provider may charge a fee for their services, or require you to agree to its terms and conditions of business.
- This TV set complies with DVB-T and DVB-C specifications, but compatibility with future DVB-T digital terrestrial and DVB-C digital cable broadcasts are not guaranteed.
- Some Digital TV functions may not be available in some countries/areas and DVB-C cable may not operate correctly with some providers.

For a list of compatible cable providers, refer to the support web site:

<http://support.sony-europe.com/TV/DVBC/>

Trademark information

DVB is a registered trademark of the DVB Project

Manufactured under license from BBE Sound, Inc. Licensed by BBE Sound, Inc. under one or more of the following US patents: 5510752, 5736897. BBE and BBE symbol are registered trademarks of BBE Sound, Inc.

Manufactured under license from Dolby Laboratories. "Dolby" and the double-D symbol are trademarks of Dolby Laboratories.

HDMI, the HDMI logo and High-Definition Multimedia Interface are trademarks or registered trademarks of HDMI Licensing LLC.

"BRAVIA" and BRAVIA are trademarks of Sony Corporation.

BBE VIVA
HD3D Sound

V I R T U A L
DOLBY
SURROUND

HDMITM
HIGH-DEFINITION MULTIMEDIA INTERFACE

- The illustrations used in this manual are of the KDL-40V4000 unless otherwise stated.
- The "xx" that appears on the model name, corresponds to two numeric digits related to design or colour variation.

Table of Contents

<i>Start-up Guide</i>	4
Safety Information	9
Precautions	10
Remote Control and TV Controls/Indicators.....	12
<i>Watching TV</i>	
Watching TV.....	16
Using the Digital Electronic Programme Guide (EPG) DVB	18
Using the Digital Favourite List DVB	20
<i>Using Optional Equipment</i>	
Connecting Optional Equipment.....	21
Viewing Pictures from Connected Equipment.....	23
Using BRAVIA Sync (Control for HDMI).....	24
<i>Using Menu Functions</i>	
Navigating through menus	25
TV Settings Menu	26
<i>Additional Information</i>	
Specifications	35
Troubleshooting	37

DVB : for digital channels only

Start-up Guide

1: Checking the accessories

Mains lead (Type C-6)* (1)

Stand (1) and screws (4)

Remote RM-ED013 (1)

Size AA batteries (R6 type) (2)

* Do not remove the ferrite cores.

To insert batteries into the remote

Push and lift the cover to open.

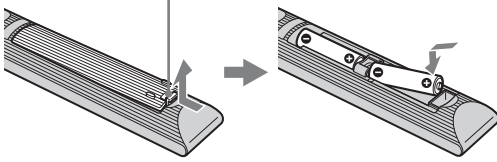

2: Attaching the stand (except for KDL-52V4000/52V42xx)

1

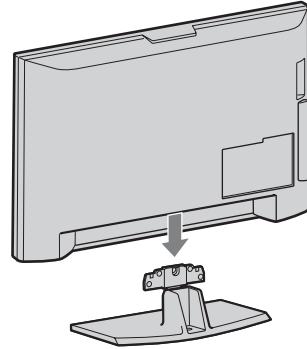

2 KDL-46V4000/46V42xx/40V4000/40V42xx

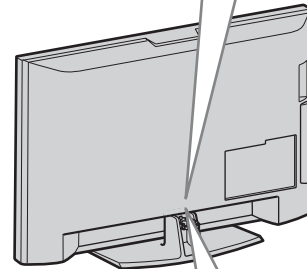
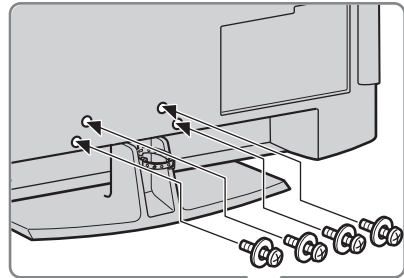

KDL-40S40xx/40U40xx

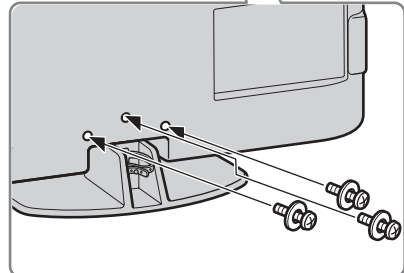

- If using an electric screwdriver, set the tightening torque at approximately 1.5 N·m (15 kgf·cm).

3: Connecting an aerial/Set Top Box/recorder (e.g. DVD recorder)

Connecting a Set Top Box/recorder (e.g. DVD recorder) with SCART

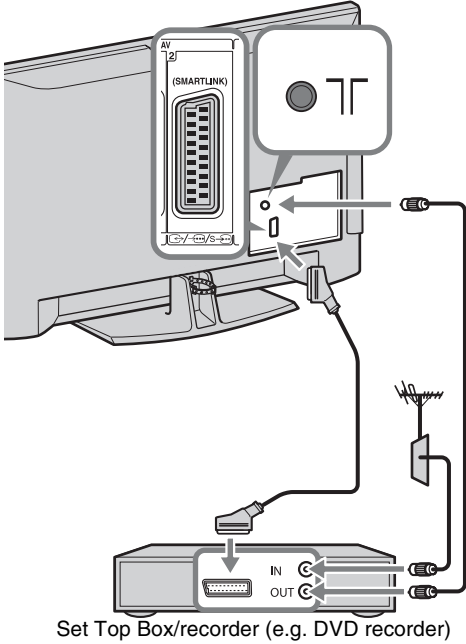

Connecting a Set Top Box/recorder (e.g. DVD recorder) with HDMI

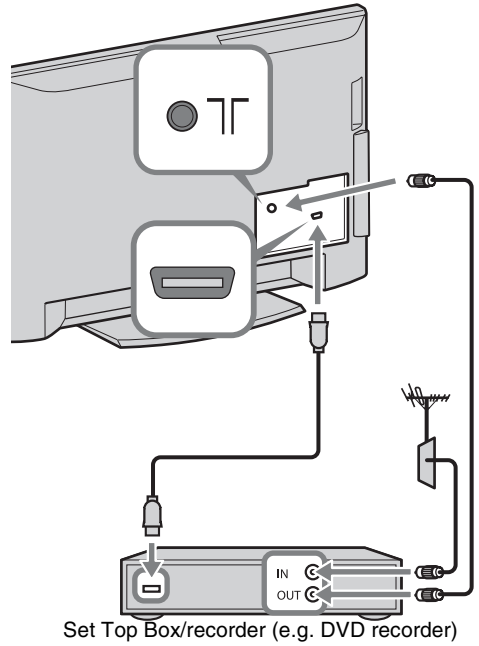

4: Preventing the TV from toppling over

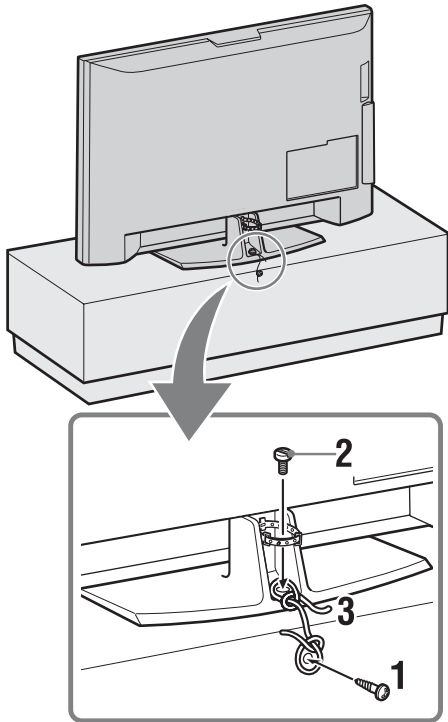

- 1 Install a wood screw (4 mm in diameter, not supplied) in the TV stand.
- 2 Install a machine screw (M5 × 12, not supplied) into the screw hole of the TV.
- 3 Tie the wood screw and the machine screw with a strong cord.

5: Bundling the cables

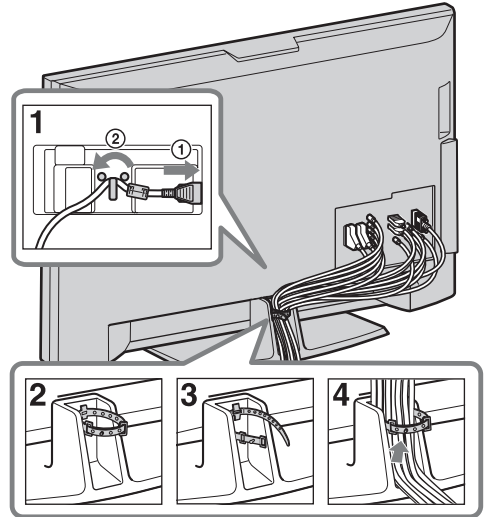

6: Performing the initial set-up

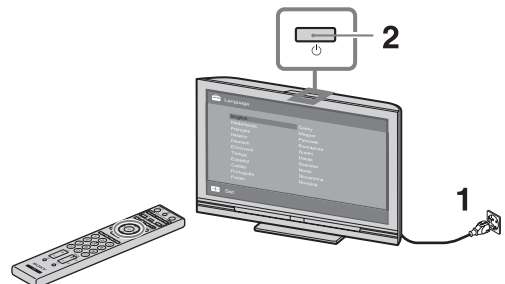

3



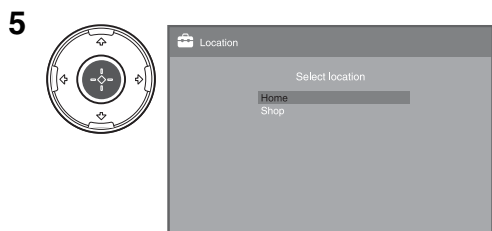
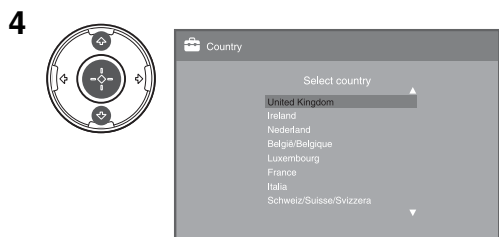

Select “Home” for the best TV settings to use the TV in the home.

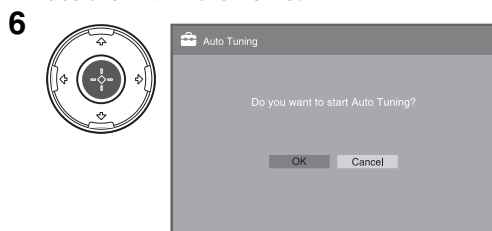

Make sure that the aerial is connected.

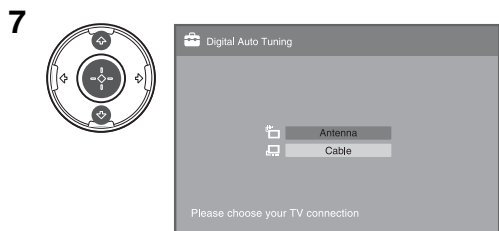

When you select “Cable”, we recommend that you select “Quick Scan” for quick tuning. Set “Frequency” and “Network ID” according to the information supplied from your cable provider. If no channel is found using “Quick Scan”, try “Full Scan”(though it may take some time). For a list of compatible cable providers, refer to the support web site: <http://support.sony-europe.com/TV/DVBC/>



- Do not press any buttons on the TV or remote while searching for available channels.

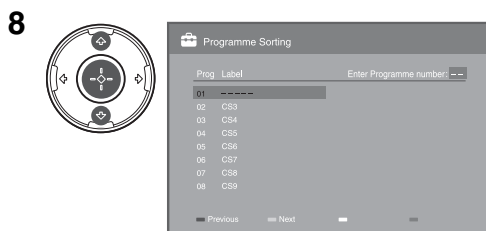

If you want to change the order of analogue channels, follow the steps in “Programme Sorting” on page 31.

If your TV cannot receive digital broadcasts, the “Clock Set” menu appears on the screen (page 28).

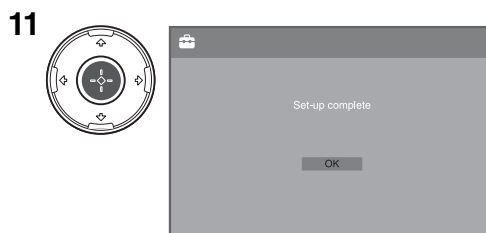
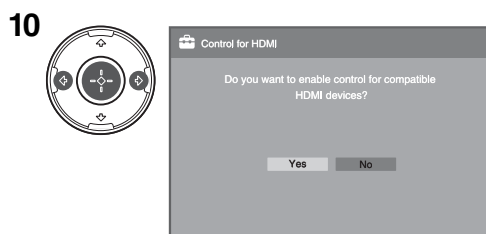
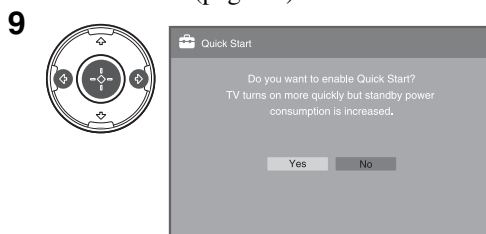

Adjusting the viewing angle of the TV (except for KDL-40U40xx)

This TV can be adjusted within the angles shown below.

Adjust the angle left and right (swivel)

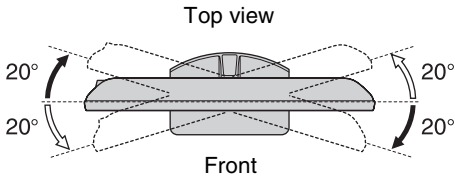

Detaching the Table-Top Stand from the TV



- Remove the screws guided by the arrow marks  of the TV.
- Do not remove the Table-Top Stand for any reason other than to wall-mount the TV.

**KDL-52V4000/52V42xx/46V4000/46V42xx/
40V4000/40V42xx**

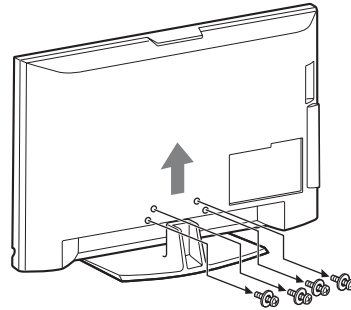

KDL-40S40xx/40U40xx

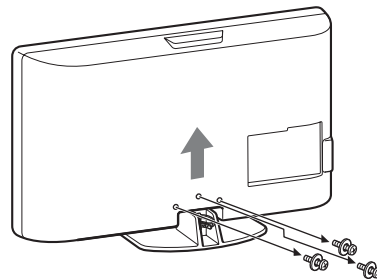

Safety Information

Installation/Set-up

Install and use the TV set in accordance with the instructions below in order to avoid any risk of fire, electrical shock or damage and/or injuries.

Installation

- The TV set should be installed near an easily accessible mains socket.
- Place the TV set on a stable, level surface.
- Only qualified service personnel should carry out wall installations.
- For safety reasons, it is strongly recommended that you use Sony accessories, including:
 - KDL-52V4000/52V42xx:
 - Wall-mount bracket SU-WL500
 - KDL-46V4000/46V42xx/40V4000/40V42xx/40S40xx/40U40xx:
 - Wall-mount bracket SU-WL500
 - TV stand SU-FL300M

- Be sure to use the screws supplied with the Wall-mount bracket when attaching the mounting hooks to the TV set. The supplied screws are designed so that they are 8 mm to 12 mm in length when measured from the attaching surface of the mounting hook.

The diameter and length of the screws differ depending on the Wall-mount bracket model.

Use of screws other than those supplied may result in internal damage to the TV set or cause it to fall, etc.

8 mm - 12 mm

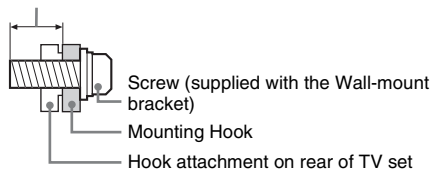

Transporting

- Before transporting the TV set, disconnect all cables.
- Two or three people are needed to transport a large TV set.
- When transporting the TV set by hand, hold it as shown on the right. Do not put stress on the LCD panel.
- When lifting or moving the TV set, hold it firmly from the bottom.
- When transporting the TV set, do not subject it to jolts or excessive vibration.
- When transporting the TV set for repairs or when moving, pack it using the original carton and packing material.

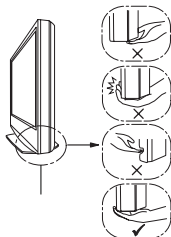
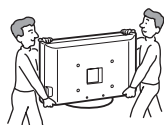

Be sure to hold the bottom of the panel, not the front part. Do not handle with dent area.

Do not handle with the transparent bottom part.

Ventilation

- Never cover the ventilation holes or insert anything in the cabinet.
- Leave space around the TV set as shown below.
- It is strongly recommended that you use a Sony wall-mount bracket in order to provide adequate air-circulation.

Installed on the wall

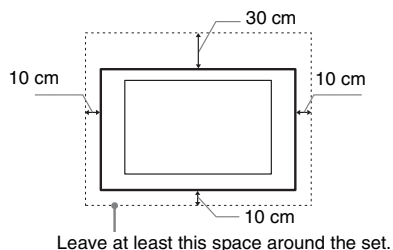

Leave at least this space around the set.

Installed with stand

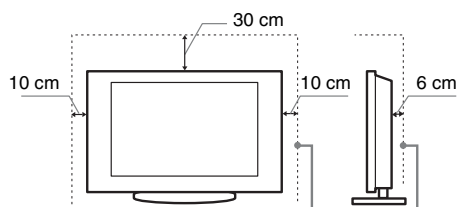

Leave at least this space around the set.

- To ensure proper ventilation and prevent the collection of dirt or dust:
 - Do not lay the TV set flat, install upside down, backwards, or sideways.
 - Do not place the TV set on a shelf, rug, bed or in a closet.
 - Do not cover the TV set with a cloth, such as curtains, or items such as newspapers, etc.
 - Do not install the TV set as shown below.

Air circulation is blocked.

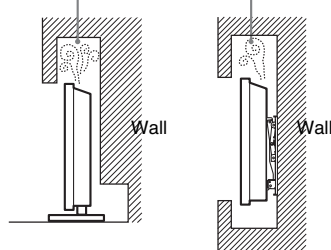

Mains lead

Handle the mains lead and socket as follows in order to avoid any risk of fire, electrical shock or damage and/or injuries:

- Use only Sony mains leads, not those of other brands.
- Insert the plug fully into the mains socket.
- Operate the TV set on a 220–240 V AC supply only.
- When wiring cables, be sure to unplug the mains lead for your safety and take care not to catch your feet on the cables.
- Disconnect the mains lead from the mains socket before working on or moving the TV set.
- Keep the mains lead away from heat sources.
- Unplug the mains plug and clean it regularly. If the plug is covered with dust and it picks up moisture, its insulation may deteriorate, which could result in a fire.

Notes

- Do not use the supplied mains lead on any other equipment.
- Do not pinch, bend, or twist the mains lead excessively. The core conductors may be exposed or broken.

- Do not modify the mains lead.
- Do not put anything heavy on the mains lead.
- Do not pull on the mains lead itself when disconnecting the mains lead.
- Do not connect too many appliances to the same mains socket.
- Do not use a poor fitting mains socket.

Prohibited Usage

Do not install/use the TV set in locations, environments or situations such as those listed below, or the TV set may malfunction and cause a fire, electrical shock, damage and/or injuries.

Location:

Outdoors (in direct sunlight), at the seashore, on a ship or other vessel, inside a vehicle, in medical institutions, unstable locations, near water, rain, moisture or smoke.

Environment:

Places that are hot, humid, or excessively dusty; where insects may enter; where it might be exposed to mechanical vibration, near flammable objects (candles, etc). The TV set shall not be exposed to dripping or splashing and no objects filled with liquids, such as vases, shall be placed on the TV.

Situation:

Do not use when your hands are wet, with the cabinet removed, or with attachments not recommended by the manufacturer. Disconnect the TV set from mains socket and aerial during lightning storms.

Broken pieces:

- Do not throw anything at the TV set. The screen glass may break by the impact and cause serious injury.
- If the surface of the TV set cracks, do not touch it until you have unplugged the mains lead. Otherwise electric shock may result.

When not in use

- If you will not be using the TV set for several days, the TV set should be disconnected from the mains for environmental and safety reasons.
- As the TV set is not disconnected from the mains when the TV set is just turned off, pull the plug from the mains to disconnect the TV set completely.
- However, some TV sets may have features that require the TV set to be left in standby to work correctly.

For children

- Do not allow children to climb on the TV set.
- Keep small accessories out of the reach of children, so that they are not mistakenly swallowed.

If the following problems occur...

Turn off the TV set and unplug the mains lead immediately if any of the following problems occur.

Ask your dealer or Sony service centre to have it checked by qualified service personnel.

When:

- Mains lead is damaged.
- Poor fitting of mains socket.
- TV set is damaged by being dropped, hit or having something thrown at it.
- Any liquid or solid object falls through openings in the cabinet.

Precautions

Viewing the TV

- View the TV in moderate light, as viewing the TV in poor light or during long period of time, strains your eyes.
- When using headphones, adjust the volume so as to avoid excessive levels, as hearing damage may result.

LCD Screen

- Although the LCD screen is made with high-precision technology and 99.99% or more of the pixels are effective, black dots may appear or bright points of light (red, blue, or green) may appear constantly on the LCD screen. This is a structural property of the LCD screen and is not a malfunction.
- Do not push or scratch the front filter, or place objects on top of this TV set. The image may be uneven or the LCD screen may be damaged.
- If this TV set is used in a cold place, a smear may occur in the picture or the picture may become dark. This does not indicate a failure. These phenomena disappear as the temperature rises.
- Ghosting may occur when still pictures are displayed continuously. It may disappear after a few moments.
- The screen and cabinet get warm when this TV set is in use. This is not a malfunction.
- The LCD screen contains a small amount of liquid crystal. Some fluorescent tubes used in this TV set also contain mercury. Follow your local ordinances and regulations for disposal.

Handling and cleaning the screen surface/ cabinet of the TV set

Be sure to unplug the mains lead connected to the TV set from mains socket before cleaning.

To avoid material degradation or screen coating degradation, observe the following precautions.

- To remove dust from the screen surface/cabinet, wipe gently with a soft cloth. If dust is persistent, wipe with a soft cloth slightly moistened with a diluted mild detergent solution.
- Never use any type of abrasive pad, alkaline/acid cleaner, scouring powder, or volatile solvent, such as alcohol, benzene, thinner or insecticide. Using such materials or maintaining prolonged contact with rubber or vinyl materials may result in damage to the screen surface and cabinet material.
- When adjusting the angle of the TV set, move it slowly so as to prevent the TV set from moving or slipping off from its table stand.

Optional Equipment

Keep optional components or any equipment emitting electromagnetic radiation away from the TV set. Otherwise picture distortion and/or noisy sound may occur.

Batteries

- Observe the correct polarity when inserting batteries.
- Do not use different types of batteries together or mix old and new batteries.
- Dispose of batteries in an environmentally friendly way. Certain regions may regulate the disposal of batteries. Please consult your local authority.
- Handle the remote with care. Do not drop or step on it, or spill liquid of any kind onto it.
- Do not place the remote in a location near a heat source, a place subject to direct sunlight, or a damp room.

Disposal of the TV set

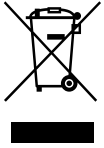

Disposal of Old Electrical & Electronic Equipment (Applicable in the European Union and other European countries with separate collection systems)

This symbol on the product or on its packaging indicates that this product shall not be treated as household waste. Instead it shall be handed over to the applicable collection point for the recycling of electrical and electronic equipment. By ensuring this product is disposed of correctly, you will help prevent potential negative consequences for the environment and human health, which could otherwise be caused by inappropriate waste handling of this product. The recycling of materials will help to conserve natural resources. For more detailed information about recycling of this product, please contact your local Civic Office, your household waste disposal service or the shop where you purchased the product.



Disposal of waste batteries (applicable in the European Union and other European countries with separate collection systems)

This symbol on the battery or on the packaging indicates that the battery provided with this product shall not be treated as household waste. By ensuring these batteries are disposed of correctly, you will help prevent potentially negative consequences for the environment and human health which could otherwise be caused by inappropriate waste handling of the battery. The recycling of the materials will help to conserve natural resources. In case of products that for safety, performance or data integrity reasons require a permanent connection with an incorporated battery, this battery should be replaced by qualified service staff only. To ensure that the battery will be treated properly, hand over the product at end-of-life to the applicable collection point for the recycling of electrical and electronic equipment. For all other batteries, please view the section on how to remove the battery from the product safely. Hand the battery over to the applicable collection point for the recycling of waste batteries. For more detailed information about recycling of this product or battery, please contact your local Civic Office, your household waste disposal service or the shop where you purchased the product.

The manufacturer of this product is Sony Corporation, 1-7-1 Konan Minato-ku Tokyo, 108-0075 Japan. The Authorized Representative for EMC and product safety is Sony Deutschland GmbH, Hedelfinger Strasse 61, 70327 Stuttgart, Germany. For any service or guarantee matters please refer to the addresses given in separate service or guarantee documents.

Remote Control and TV Controls/Indicators

Remote control and TV controls

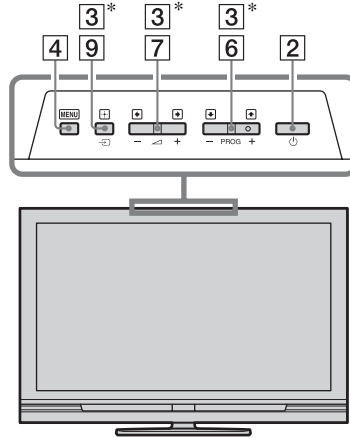
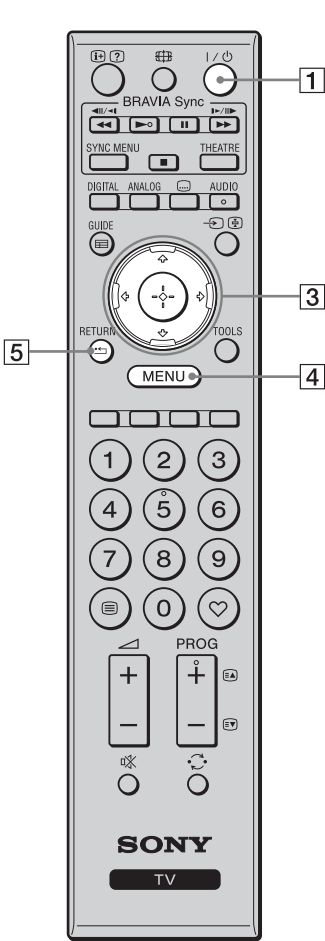



Buttons on the TV will work the same as those on the remote control.

* In TV menu, these buttons will work as $\uparrow/\downarrow/\leftarrow/\rightarrow/+$



- The number 5, \blacktriangleright , **PROG +** and **AUDIO** buttons have a tactile dot. Use the tactile dots as a reference when operating the TV.

Button	Description
1 I/Power (TV standby)	Press to turn the TV on and off from standby mode.
2 Power	Press to turn the TV on or off.  • To disconnect the TV completely, turn off the TV, then unplug the mains lead from the mains.
3 $\uparrow/\downarrow/\leftarrow/\rightarrow/+$	Press $\uparrow/\downarrow/\leftarrow/\rightarrow$ to move the on-screen cursor. Press $+$ to select/confirm the highlighted item.
4 MENU	Press to display the TV menu (page 25).
5 RETURN / 	Press to return to the previous screen of the displayed menu.

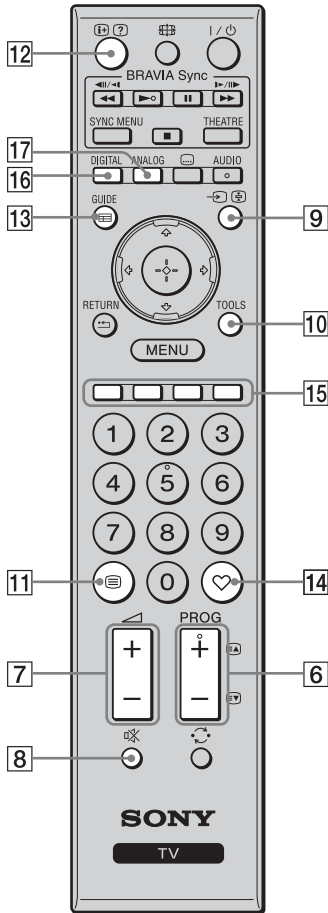

6	PROG +/- ⏪/⏩	In TV mode: Press to select the next (+) or previous (–) channel. In Text mode: Press to select the next (⏪) or previous (⏩) page.
7	+/- (Volume)	Press to adjust the volume.
8	Mute	Press to mute the sound. Press again to restore the sound.  • In standby mode, if you want to turn on the TV without sound, press this button.
9	↔ (Input select/Text hold)	In TV mode: Press to display a list of equipment connected to the TV (page 23). In Text mode: Press to hold the current page.
10	TOOLS	Press to display a list that contains “PAP” (page 23), “PIP” (page 23), “Device Control”, or shortcuts to some setting menus (page 26). Use the “Device Control” menu to operate equipment that is compatible with control for HDMI. The listed options vary depending on the input source.
11	≡ (Text)	Press to display text information (page 16).
12	⊕/? (Info/Text reveal)	In digital mode: Displays details of the programme currently being viewed. In analogue mode: Displays information such as current channel number and screen format. In Text mode (page 16): Reveals hidden information (e.g. answers to a quiz).
13	GUIDE / ≡ (EPG)	Press to display the Digital Electronic Programme Guide (EPG) (page 18).
14	♥ (Favourite)	Press to display the Digital Favourite List that you have specified (page 20).
15	Coloured buttons	When the coloured buttons are available, an operation guide appears on the screen. Follow the operation guide to perform a selected operation (page 17, 18, 20).
16	DIGITAL	Press to display the digital channel that was last viewed.
17	ANALOG	Press to display the analogue channel that was last viewed.

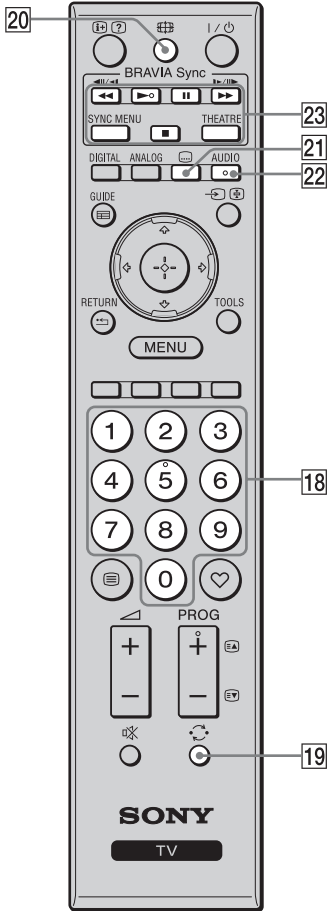

18	Number buttons	In TV mode: Press to select channels. For channel numbers 10 and above, press the second and third digits in quick succession. In Text mode: Press to enter a page number.
19	⏪ (Previous channel)	Press to return to the channel that was last viewed (for more than five seconds).
20	⏏ (Screen mode)	Press to change the screen format (page 17).
21	⋮ (Subtitle setting)	Press to display the “Subtitle Setting” menu (page 33) (in digital mode only).
22	AUDIO	In analogue mode: Press to change the dual sound mode (page 27). In digital mode: Press to display the “Audio Language” menu (page 33).
23	BRAVIA Sync	<p>⏪/⏩/⏸/⏹/⏻/⏼: You can operate the BRAVIA Sync-compatible equipment that is connected to the TV.</p> <p>SYNC MENU: Displays the menu of connected HDMI equipment. While viewing other input screens or TV programmes, “HDMI Device Selection” is displayed when the button is pressed.</p> <p>THEATRE: You can set Theatre Mode on or off. When Theatre Mode is set to on, the optimum audio output (if the TV is connected with an audio system using an HDMI cable) and picture quality for film-based contents are automatically set.</p> <p>💡</p> <ul style="list-style-type: none"> • If you turn the TV off, Theatre Mode is also turned off. <p>✍</p> <ul style="list-style-type: none"> • Control for HDMI (BRAVIA Sync) is only available with the connected Sony equipment that has the BRAVIA Sync logo or is compatible with control for HDMI.

Indicators

KDL-52V4000/52V42xx/46V4000/
46V42xx/40V4000/40V42xx

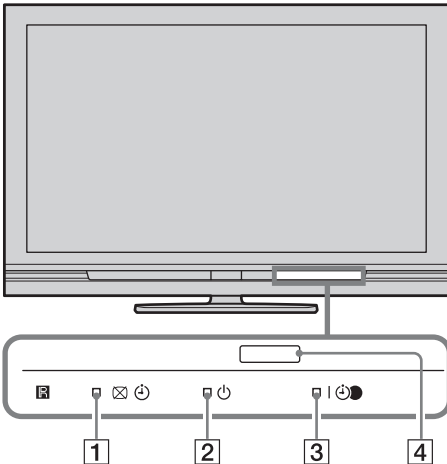

KDL-40S40xx/40U40xx

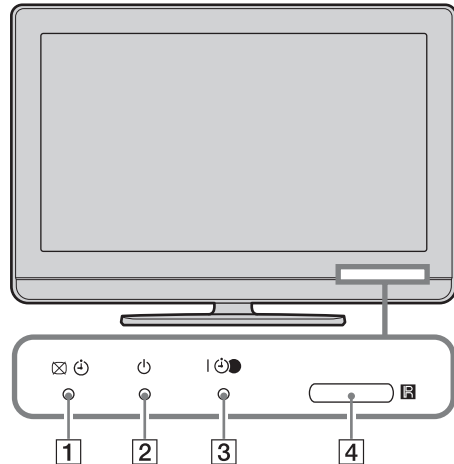

Indicator	Description
1 — Picture Off / Timer	Lights up in green when you select “Picture Off” (page 28). Lights up in orange when you set the timer (page 28).
2 — Standby	Lights up in red when the TV is in standby mode.
3 — Power/ Timer REC	Lights up in green when the TV is on. Lights up in orange when you have set the timer recording (page 18). Lights up in red during timer recording.
4 Remote control sensor	Receives IR signals from the remote. Do not put anything over the sensor. The sensor may not operate properly.



- Make sure that the TV is completely turned off before unplugging the mains lead. Unplugging the mains lead while the TV is turned on may cause the indicator to remain lit or may cause the TV to malfunction.

About the operation guide on the TV screen

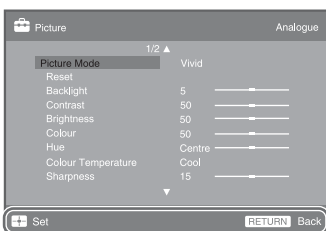

Operation Guide

Example: Press or **RETURN** (see [3](#) or [5](#) on page 12).

The operation guide provides help on how to operate the TV using the remote, and is displayed at the bottom of the screen. Use the remote buttons shown on the operation guide.

Watching TV

Watching TV

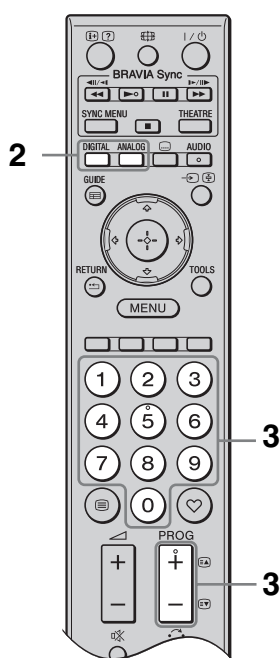
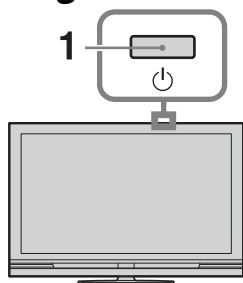

- 1 Press on the TV to turn on the TV.
When the TV is in standby mode (the (standby) indicator on the TV front panel is red), press on the remote to turn on the TV.
- 2 Press **DIGITAL** to switch to digital mode, or press **ANALOG** to switch to analogue mode.
The available channels vary depending on the mode.

- 3 Press the number buttons or **PROG +/-** to select a TV channel.

To select channel numbers 10 and above using the number buttons, enter the second and third digits in quick succession.

To select a digital programme using the Digital Electronic Programme Guide (EPG), see page 18.

In digital mode

An information banner appears briefly. The following icons may be indicated on the banner.

- : Radio service
- : Scrambled/Subscription service
- : Multiple audio languages available
- : Subtitles available
- : Subtitles available for the hearing impaired
- : Recommended minimum age for current programme (ages from 4 to 18)
- : Parental lock
- (in red):
Current programme is being recorded

Additional operations

To	Do this
Access the Programme index table (in analogue mode only)	Press . To select an analogue channel, press , then press .
Access the Digital Favourites (in digital mode only)	Press . For details, see page 20.

To access Text

Press . Each time you press , the display changes cyclically as follows:
Text → Text and TV picture → No Text (exit the Text service)

To select a page, press the number buttons or / .

To hold a page, press .

To reveal hidden information, press .



- When four coloured items appear at the bottom of the Text page, you can access pages quickly and easily (Fast Text). Press the corresponding coloured button to access the page.

To change the screen format manually

Press repeatedly to select the desired screen format.

Smart*

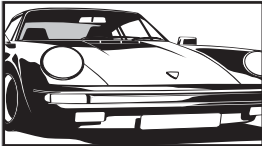

Displays conventional 4:3 broadcasts with an imitation wide screen effect. The 4:3 picture is stretched to fill the screen.

4:3

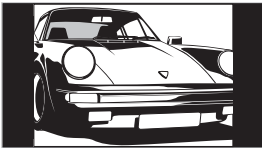

Displays conventional 4:3 broadcasts (e.g. non-wide screen TV) in the correct proportion.

Wide

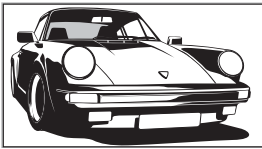

Displays wide screen (16:9) broadcasts in the correct proportion.

Zoom*

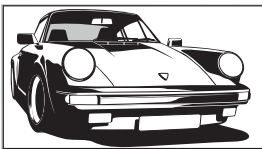

Displays cinemascopic (letter box format) broadcasts in the correct proportion.

14:9*

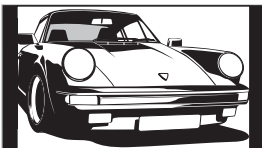

Displays 14:9 broadcasts in the correct proportion. As a result, black border areas are visible on the screen.

- * Parts of the top and bottom of the picture may be cut off. You can adjust the vertical position of the picture. Press / to move the picture up or down (e.g. to read subtitles).



- When you select “Smart”, some characters and/or letters at the top and the bottom of the picture may not be visible. In such a case, adjust “Vertical Size” in the “Screen Settings” menu (page 29).
- You cannot select “4:3” or “14:9” for HD signal source pictures.



- When “Auto Format” (page 29) is set to “On”, the TV automatically selects the best mode to suit the broadcast.
- If 720p, 1080i or 1080p source pictures are displayed with black borders on the screen edges, select “Smart” or “Zoom” to adjust the pictures.



Using the Digital Electronic Programme Guide (EPG) **DVB***



Digital Electronic Programme Guide (EPG)

- 1** In digital mode, press **GUIDE**.
- 2** Perform the desired operation as shown in the following table or displayed on the screen.

* This function may not be available in some countries/ areas.

To	Do this
View a programme	Press $\uparrow/\downarrow/\leftarrow/\rightarrow$ to select a programme, then press \oplus .
Turn off the EPG	Press GUIDE .
Sort programme information by category – Category list	<ol style="list-style-type: none"> 1 Press the blue button. 2 Press $\uparrow/\downarrow/\leftarrow/\rightarrow$ to select a category, then press \oplus. <p>The categories available include: “All Categories”: Contains all available channels. Category name (e.g. “News”): Contains all channels corresponding to the selected category.</p>
Set a programme to be recorded – Timer REC	<ol style="list-style-type: none"> 1 Press $\uparrow/\downarrow/\leftarrow/\rightarrow$ to select the programme you want to record, then press \oplus. 2 Press \uparrow/\downarrow to select “Timer REC”. 3 Press \oplus to set the timers on the TV and recorder. <p>A \ominus symbol (in red) appears next to the programme’s information. The \odot indicator on the TV front panel lights up in orange.</p> <p></p> <ul style="list-style-type: none"> • You can perform the above procedure even if the programme you want to record has already started.
Set a programme to be displayed automatically on the screen when it starts – Reminder	<ol style="list-style-type: none"> 1 Press $\uparrow/\downarrow/\leftarrow/\rightarrow$ to select a future programme you want to display, then press \oplus. 2 Press \uparrow/\downarrow to select “Reminder”, then press \oplus. <p>A \ominus symbol appears next to the programme’s information. The \odot indicator on the TV front panel lights up in orange.</p> <p></p> <ul style="list-style-type: none"> • If you switch the TV to standby mode, the TV will automatically turn on when the programme starts.
Set the time and date of a programme you want to record – Manual timer REC	<ol style="list-style-type: none"> 1 Press \oplus. 2 Press \uparrow/\downarrow to select “Manual timer REC”, then press \oplus. 3 Press \uparrow/\downarrow to select the date, then press \rightarrow. 4 Set the start and stop time in the same way as in step 3. 5 Press \uparrow/\downarrow to select the programme, then press \oplus. 6 Press \oplus to set the timers on the TV and recorder. <p>The \odot indicator on the TV front panel lights up in orange.</p>

To	Do this
Cancel a recording/reminder – Timer list	<ol style="list-style-type: none"> 1 Press ⊕. 2 Press ⇄ to select “Timer list”, then press ⊕. 3 Press ⇄ to select the programme you want to cancel, then press ⊕. 4 Press ⇄ to select “Cancel Timer”, then press ⊕. A display appears to confirm that you want to cancel the programme. 5 Press ⇄ to select “Yes”, then press ⊕.



- You can set recorder timer recordings on the TV only when the connected recorder is compatible with SmartLink. However, depending on the connected recorder type, this setting may not be available even though the recorder is SmartLink-compatible. For details, refer to the instruction manual supplied with your recorder.
- Once a recording has begun, you can switch the TV to standby mode, but do not turn off the TV completely, or the recording will be cancelled.
- If an age restriction has been set to programmes, a message asking for a PIN code appears on the screen. For details, see “Parental Lock” on page 34.

Using the Digital Favourite List **DVB***



Digital Favourite List

You can specify up to four of your favourite channel lists.

- 1 In digital mode, press ♥.
- 2 Perform the desired operation as shown in the following table or displayed on the screen.

* This function may not be available in some countries/ areas.

To	Do this
Create a Favourite list for the first time	<ol style="list-style-type: none"> 1 Press ⊕ to select “Yes”. 2 Press the yellow button to select the Favourite list. 3 Press ⇄ to select the channel you want to add, then press ⊕. A ♥ symbol appears next to channels that you have stored in the Favourite list.
Watch a channel	<ol style="list-style-type: none"> 1 Press the yellow button to select a Favourite list. 2 Press ⇄ to select a channel, then press ⊕.
Add or remove channels in a Favourite list	<ol style="list-style-type: none"> 1 Press the blue button. 2 Press the yellow button to select the Favourite list to edit. 3 Press ⇄ to select the channel to add or remove, then press ⊕.
Remove all channels from a Favourite list	<ol style="list-style-type: none"> 1 Press the blue button. 2 Press the yellow button to select the Favourite list to edit. 3 Press the blue button. 4 Press ⇄ to select “Yes”, then press ⊕.

Using Optional Equipment

Connecting Optional Equipment

You can connect a wide range of optional equipment to your TV.

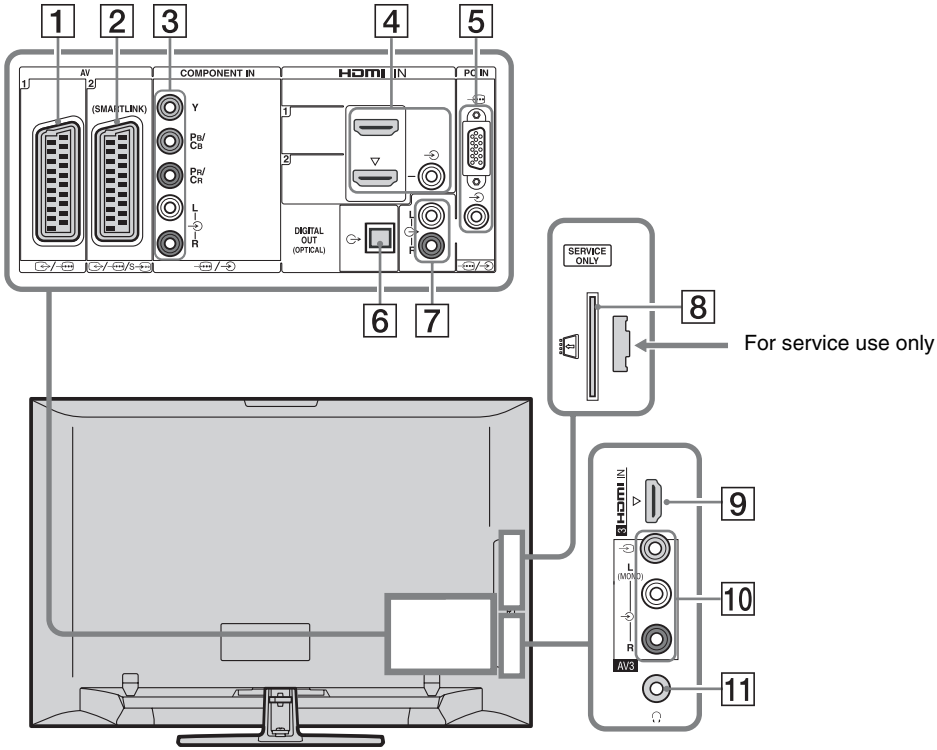

Connect to	Input symbol on screen	Description
1 AV1	AV1	When you connect a decoder, the TV tuner outputs scrambled signals to the decoder, and the decoder unscrambles the signals before outputting them.
2 AV2	AV2	SmartLink provides a direct link between the TV and a recorder (e.g. DVD recorder).
3 COMPONENT IN	Component	The component video sockets support the following video inputs only: 480i, 480p, 576i, 576p, 720p, 1080i and 1080p.

Connect to	Input symbol on screen	Description
4 HDMI IN 1 or 2	HDMI 1 or HDMI 2	Digital video and audio signals are input from the connected equipment.
9 HDMI IN 3	HDMI 3	In addition, when you connect the equipment that is compatible with control for HDMI, communication with the connected equipment is supported. Refer to page 30 to set up this communication. If the equipment has a DVI socket, connect the DVI socket to the HDMI IN 2 socket through a DVI - HDMI adaptor interface (not supplied), and connect the equipment's audio out sockets to the audio in sockets in the HDMI IN 2 sockets. <ul style="list-style-type: none"> • The HDMI sockets support the following video inputs only: 480i, 480p, 576i, 576p, 720p, 1080i, 1080p and 1080/24p. For PC video inputs, see page 36. • Be sure to use an HDMI cable that bears the HDMI logo. • When connecting an audio system that is compatible with control for HDMI, be sure to also connect it to the DIGITAL AUDIO OUT (OPTICAL) socket.
5 / PC IN	PC	It is recommended to use a PC cable with ferrites like the "Connector, D-sub 15" (ref. 1-793-504-11, available in Sony Service Centre), or equivalent.
6 DIGITAL AUDIO OUT (OPTICAL) (except for KDL-40S40xx/40U40xx)		Use an optical audio cable.
7		You can listen to TV sound on the connected Hi-Fi audio equipment.
8 CAM (Conditional Access Module)		Provides access to pay TV services. For details, refer to the instruction manual supplied with your CAM. To use the CAM, remove the "dummy" card from the CAM slot, then turn off the TV and insert your CAM card into the slot. When you are not using the CAM, we recommend that you keep the "dummy" card in the CAM slot. <ul style="list-style-type: none"> • CAM is not supported in some countries/areas. Check with your authorised dealer.
10 AV3, and AV3	AV3	When connecting mono equipment, connect to the AV3 L socket.
11 Headphones		You can listen to TV sound through headphones.

Viewing Pictures from Connected Equipment

Turn on the connected equipment, and perform one of the following operations.

For equipment connected to the scart sockets using a fully-wired 21-pin scart lead

Start playback on the connected equipment. The picture from the connected equipment appears on the screen.

For an auto-tuned recorder

In analogue mode, press **PROG +/-** or the number buttons, to select the video channel.

For other connected equipment

Press \ominus to display a list of connected equipment. Press \uparrow/\downarrow to select the desired input source, then press \oplus .

The highlighted item is automatically selected if you do not perform any operation for two seconds after pressing \uparrow/\downarrow .

If you have set an input source to “Skip” in the “AV Preset” menu (page 30), that input source does not appear in the list.



- To return to normal TV mode, press **DIGITAL** or **ANALOG**.

To view two pictures simultaneously – PAP (Picture and Picture)

You can view two pictures (external input and TV programme) on the screen simultaneously. Connect an optional equipment (page 21), and make sure that images from the equipment appear on the screen (page 23).



- This function is not available for a PC input source.
- You cannot change the size of the pictures.
- The analogue TV video in the TV programme picture will not appear while displaying AV1, AV2 or AV3 in the external input picture. However, you can hear the analogue video's sound.

1 Press **TOOLS**.

2 Press \uparrow/\downarrow to select “PAP”, then press \oplus .

The picture from the connected equipment is displayed on the left, and the TV programme is displayed on the right.

3 Press the number buttons or **PROG +/-** to select the TV channel.

To return to single picture mode

Press \oplus or **RETURN**.



- The picture framed in green is audible. You can switch the audible picture by pressing \leftarrow/\rightarrow .

To view two pictures simultaneously – PIP (Picture in Picture)

You can view two pictures (PC input and TV programme) on the screen simultaneously. Connect a PC (page 21), and make sure that images from the PC appear on the screen.



- “Power Management” (page 29) is not available in PIP mode.

1 Press **TOOLS**.

2 Press \uparrow/\downarrow to select “PIP”, then press \oplus .

The picture from the connected PC is displayed in full size, and the TV programme is displayed in the small screen.

You can use $\uparrow/\downarrow/\leftarrow/\rightarrow$ to change the position of the TV programme screen.

3 Press the number buttons or **PROG +/-** to select a TV channel.

To return to single picture mode

Press **RETURN**.



- You can switch the audible picture by selecting “Audio Swap” from the Tools menu.

Using BRAVIA Sync (Control for HDMI)

The control for HDMI function enables the TV to communicate with the connected equipment that is compatible with the function, using HDMI CEC (Consumer Electronics Control). For example, by connecting Sony equipment that is compatible with control for HDMI (with HDMI cables), you can control them together.

Be sure to connect the equipment correctly, and make the necessary settings.

Control for HDMI

- Automatically turns the connected equipment off when you switch the TV to standby mode using the remote.
- Automatically turns the TV on and switches the input to the connected equipment when the equipment starts to play.
- If you turn on a connected audio system while the TV is on, the sound output switches from the TV speaker to the audio system.
- Adjusts the volume (◀ +/-) and mutes the sound (⊗) of a connected audio system.
- You can operate the connected Sony equipment that has the BRAVIA Sync logo by the TV remote by pressing:
 - ▶/■/II/◀◀/▶▶ to operate the connected equipment directly.
 - **SYNC MENU** to display the menu of the connected HDMI equipment on the screen. After displaying the menu, you can operate the menu screen by using ↶/↷/↵ and ⊕.
 - **TOOLS** to display “Device Control”, then select options from “Menu”, “Options”, and “Content List” to operate the equipment.
 - Refer to the instruction manual of the equipment for available control.

To connect the equipment that is compatible with control for HDMI

Connect the compatible equipment and the TV with an HDMI cable. When connecting an audio system, be sure to also connect the DIGITAL AUDIO OUT (OPTICAL) socket of the TV and the audio system using an optical audio cable (except for KDL-40S40xx/40U40xx). For details, see page 21.

To make the control for HDMI settings

The control for HDMI settings must be set on both the TV side and connected equipment side. See “HDMI Set-up” on page 30 for the TV side settings. For settings on the connected equipment, refer to the operating instructions for that equipment.

Using Menu Functions

Navigating through menus

Menu functions allow you to enjoy various convenient features of this TV. You can easily select channels or input sources, and change the settings for your TV.

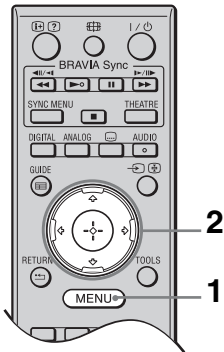

- 1 Press **MENU**.
- 2 Press \uparrow/\downarrow to select an option, then press \oplus .

To exit the menu, press **MENU**.

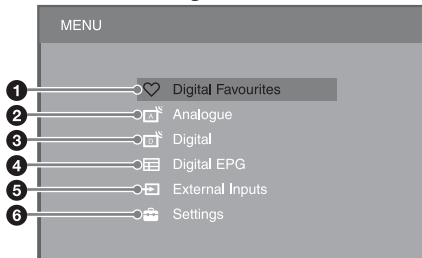

- 1 **Digital Favourites***
Displays the Favourite list (page 20).
- 2 **Analogue**
Returns to the last viewed analogue channel.
- 3 **Digital***
Returns to the last viewed digital channel.
- 4 **Digital EPG***
Displays the Digital Electronic Programme Guide (EPG) (page 18).
- 5 **External Inputs**
Displays a list of equipment connected to the TV.
 - To view pictures from an external input, select the input source, then press \oplus .

- To select the equipment that is compatible with control for HDMI, select “HDMI Device Selection”.
- 6 **Settings**
Displays the “Settings” menu where most of the advanced settings and adjustments are performed.
 - 1 Press \uparrow/\downarrow to select a menu item, then press \oplus .
 - 2 Press $\uparrow/\downarrow/\leftarrow/\rightarrow$ to select an option or adjust a setting, then press \oplus .



For details about settings, see pages 26 to 34.



- The options you can adjust vary depending on the situation. Unavailable options are greyed out or not displayed.
- *This function may not be available in some countries/areas.



TV Settings Menu

Picture





Picture Mode	Sets a picture mode when displaying an input other than a PC. The options for “Picture Mode” may differ depending on the “Video/Photo” setting (page 28). When you select “Shop” (or “Home”) in step 5 of the initial set-up (page 7), “Picture Mode” is set to “Vivid” (or “Standard”).
	Vivid (“Shop”, see page 7) Enhances picture contrast and sharpness.
	Standard (“Home”, see page 7) For standard pictures. Recommended for home entertainment.
	Cinema For viewing film-based content. Most suitable when viewing the TV in a theatre-like environment.
	Photo Sets the optimum picture quality for photographs.
Display Mode	Sets a display mode when displaying a PC input.
	Video For video images.
	Text For text, charts or tables.
Reset	Resets all the “Picture” settings to the factory settings excluding “Picture Mode” and “Display Mode”.
Backlight	Adjusts the brightness of the backlight.
Contrast	Increases or decreases picture contrast.
Brightness	Brightens or darkens the picture.
Colour	Increases or decreases colour intensity.
Hue	Increases or decreases the green tones and red tones.  <ul style="list-style-type: none">• “Hue” can be adjusted only for the NTSC colour signal (e.g. U.S.A. video tapes).
Colour Temperature	Adjusts the whiteness of the picture.
	Cool Gives white colours a blue tint.
	Neutral Gives white colours a neutral tint.
	Warm 1/Warm 2 Gives white colours a red tint. “Warm 2” gives a redder tint than “Warm 1”.  <ul style="list-style-type: none">• “Warm 1” and “Warm 2” are not available when “Picture Mode” is set to “Vivid”.
Sharpness	Sharpens or softens the picture.
Noise Reduction	Reduces the noise level of pictures (snowy pictures) when the broadcast signal is weak.
	Auto Automatically reduces picture noise (in analogue TV mode only).
	High/Medium/Low Modifies the effect of the noise reduction.
	Off Turns off the “Noise Reduction”.
MPEG Noise Reduction	Reduces picture noise in MPEG-compressed videos.

Advanced Settings	Allows you to set “Picture” settings in more detail. These settings are not available when “Picture Mode” is set to “Vivid”.
Adv. Contrast Enhancer	Automatically adjusts “Backlight” and “Contrast” to the most suitable settings judging from the brightness of the screen. This setting is especially effective for dark images scenes, and will increase the contrast distinction of the darker picture scenes.
Live Colour	Makes colours more vivid.



Sound

Sound Effect	Sets the sound mode.
Dynamic	Intensifies clarity and sound presence for better intelligibility and musical realism by using the “BBE High definition Sound System”.
Standard	Enhances clarity, detail, and sound presence by using “BBE High definition Sound System”.
Clear Voice	Makes voice sound clearer.
Dolby Virtual	Uses the TV speakers to simulate the surround effect produced by a multi channel system.
BBE ViVA	<p>BBE ViVA Sound provides musically accurate natural 3D image with Hi-Fi sound. The clarity of the sound is improved by BBE while the width depth and height of sound image are expanded by BBE’s proprietary 3D sound process. BBE ViVA Sound is compatible with all TV programs including news, music, dramas, movies, sports and electronic games.</p>  <ul style="list-style-type: none"> • If “Auto Volume” is set to “On”, “Dolby Virtual” is automatically changed to “Standard”.
Reset	Resets all the “Sound” settings to the factory settings excluding “Dual Sound”.
Treble	Adjusts higher-pitched sounds.
Bass	Adjusts lower-pitched sounds.
Balance	Emphasises the left or right speaker.
Auto Volume	Keeps volume level constant across all programmes and adverts (e.g. adverts tend to be louder than programmes).
Volume Offset	Sets an independent volume level to each equipment connected to the TV.
Dual Sound	<p>Sets the sound from the speaker for a stereo or bilingual broadcast.</p> <p>Stereo/Mono For stereo broadcasts.</p> <p>A/B/Mono For bilingual broadcasts, select “A” for sound channel 1, “B” for sound channel 2, or “Mono” for mono channel, if available.</p>  <ul style="list-style-type: none"> • For other equipment connected to the TV, set “Dual Sound” to “Stereo”, “A”, or “B”. • When you connect an external equipment to the HDMI socket, “Dual Sound” is automatically set to “Stereo” (except when using the audio in sockets).



Features

Quick Start	The TV turns on faster than usual within two hours after switching to standby mode. However, power consumption in standby mode is higher than usual.		
Power Saving	Reduces power consumption of the TV by adjusting the backlight. When you select “Picture Off”, the picture is switched off, and the  (Picture Off) indicator on the TV front panel lights up in green. The sound remains unchanged.		
Film Mode	Provides improved picture movement when playing DVD or VCR images taken on film, reducing picture blur and graininess.		
	Auto	Provides smoother picture movement than the original film-based content. Use this setting for standard use.	
	Off	Turns off the “Film Mode”.	
		<ul style="list-style-type: none"> • If the image contains irregular signals or too much noise, “Film Mode” is automatically turned off even if “Auto” is selected. 	
Video/Photo	Sets the image quality setting most suited to the input source (video or photograph data).		
	Video-A	Sets suitable image quality, depending on the input source, video data or photograph data when directly connecting Sony HDMI output-capable equipment that supports “Video-A” mode.	
	Video	Produces suitable image quality for moving pictures.	
	Photo	Produces suitable image quality for still images.	
			<ul style="list-style-type: none"> • If the connected equipment does not support Video-A mode, the setting is automatically set to “Video”, even if you select “Video-A”. • “Video/Photo” is available only for HDMI or component input source (1080p and 1080i).
Timer Settings	Sleep Timer	<p>Sets the TV to automatically switch to standby mode after a certain amount of time.</p> <p>When “Sleep Timer” is activated, the  (Timer) indicator on the TV front panel lights up in orange.</p> <p></p> <ul style="list-style-type: none"> • When you turn off the TV and turn it on again, “Sleep Timer” is reset to “Off”. • A notification message appears on the screen one minute before the TV switches to standby mode. 	
		On Timer Settings	<p>On Timer Sets the TV to automatically turn on from standby mode.</p> <p>Timer Mode Sets the day(s) of the week you want the timer to turn on the TV.</p> <p>Time Sets the time you want the timer to turn on the TV.</p> <p>Duration Sets how long you want the TV to stay on before switching to standby mode again.</p>
		Clock Set	Allows you to adjust the clock manually. When the TV is receiving digital channels, you cannot adjust the clock manually, because the clock automatically receives the time code from the broadcast signal.

Set-up

Auto Start-up	You can run the initial set-up that appeared when you first connected the TV (page 6), and select the language, country/area and tune in all available channels again. Even if you have made the settings when you first connected the TV, you may need to change the settings after moving house, or to search for newly launched channels.	
Language	Sets the language displayed on the menu screens.	
Screen Settings	Screen Format	See “To change the screen format manually” on page 17.
	Auto Format	Automatically changes the screen format to match the broadcast signal. If you want to use the setting that you specified in “Screen Format”, select “Off”.
	Display Area	Adjusts the picture display area in 1080i/p and 720p sources when “Screen Format” is set to “Wide”.
	Auto	During digital broadcasts, displays pictures in accordance with the settings recommended by the broadcast station.
	Full Pixel	Displays the original picture area.
	Normal	Displays pictures in their recommended size.
	Horizontal Shift	Adjusts the horizontal position of the picture.
	Vertical Shift	Adjusts the vertical position of the picture when “Screen Format” is set to “Smart”, “Zoom” or “14:9”.  • “Vertical Shift” is not available when “Display Area” is set to “Full Pixel”.
	Vertical Size	Adjusts the vertical size of the picture when “Screen Format” is set to “Smart”, “Zoom” or “14:9”.
	PC Settings	Screen Format
Full 1		Enlarges the picture to fill the vertical display area, while maintaining its original proportion.
Full 2		Enlarges the picture to fill the display area.
Reset		Resets all PC screen settings to factory settings.
Auto Adjustment		Automatically adjusts the display position and phase of the picture when the TV receives an input signal from the connected PC.  • “Auto Adjustment” may not work well with certain input signals. In such cases, manually adjust “Phase” and “Horizontal Shift”.
Phase		Adjusts the phase when the screen flickers.
Pitch		Adjusts the pitch when the picture has unwanted vertical stripes.
Horizontal Shift		Adjusts the horizontal position of the picture.
Power Management		Switches the TV to standby mode if no signal is received for 30 seconds.

AV Set-up	AV Preset	<p>Assigns a name to equipment connected to the side and rear sockets. The name appears briefly on the screen when you select the equipment. You can skip input sources from connected equipment that you do not want displayed on the screen.</p>
		<p>1 Press to select the desired input source, then press .</p> <p>2 Press to select the desired option, then press .</p>
	Equipment labels	Uses preset labels to assign a name to connected equipment.
	Edit:	Allows you to create your own label. Press to select the desired letter or number, then press . Repeat this step until you complete the name, then select “OK” and press .
	Skip	Skips unnecessary input sources.
AV2 Input		<p>Sets a signal to be input from the //AV2 socket. Usually, set to “Auto”.</p> <p>However, depending on the connected equipment, the signal may not be correctly detected even though “Auto” is selected. If the video from the equipment connected to the //AV2 socket is not displayed correctly, select “Composite”, “S Video”, or “RGB” for the signal of the connected equipment.</p>
AV2 Output		<p>Sets a signal to be output to the //AV2 socket. If you connect a recorder or other recording equipment to the //AV2 socket, you can record the output signal from other equipment connected to the TV.</p>
	TV	Outputs TV broadcasts.
	Auto	Outputs whatever is being viewed on the screen (except signals from the /COMPONENT IN, HDMI IN 1, HDMI IN 2, HDMI IN 3, and /PC IN sockets).
Speaker	TV Speaker	Turns on and outputs the TV’s sound from the TV speakers.
	Audio System	<p>Turns off the TV speakers and outputs the TV’s sound from external audio equipment connected to the audio output sockets on the TV.</p> <p>You can also turn on the connected equipment that is compatible with control for HDMI, after making the appropriate settings of control for HDMI.</p>
Audio Out	Variable	Allows you to use the TV’s remote to control audio output from an audio system connected to the TV.
	Fixed	The audio output of the TV is fixed. Use your audio receiver’s volume control to adjust the volume (and other audio settings) through your audio system.
HDMI Set-up		<p>Allows the TV to communicate with equipment that is compatible with the control for HDMI function, and connected to the HDMI sockets of the TV. Note that communication settings must also be made on the connected equipment.</p>

Control for HDMI	Sets whether or not to link the operations of the TV and the connected equipment that is compatible with control for HDMI. When set to “On”, the following menu items can be performed. However, power consumption in standby mode is higher than usual. If the specific Sony equipment that is compatible with control for HDMI is connected, this setting is applied to the connected equipment automatically when the “Control for HDMI” is set to “On” using the TV.
Auto Devices Off	When this is set to “On”, the connected equipment that is compatible with control for HDMI turns off when you switch the TV to standby mode using the remote.
Auto TV On	When this is set to “On”, the TV turns on when you turn on the connected equipment that is compatible with control for HDMI.
Device List Update	Creates or updates the “HDMI Device List”. Up to 11 compatible equipment items can be connected, and up to 5 equipment items can be connected to a single socket. Be sure to update the “HDMI Device List” when you change the connections or settings. If the specific Sony equipment that is compatible with control for HDMI is connected, “Control for HDMI” is applied to the connected equipment automatically when the “Device List Update” is executed on the TV.
HDMI Device List	Displays a list of connected equipment that is compatible with control for HDMI.
	 <ul style="list-style-type: none"> You cannot use “Control for HDMI” if the TV operations are linked to the operations of an audio system that is compatible with control for HDMI.
Product Information	Displays product information of the TV.
All Reset	Resets all settings to factory settings and displays the initial set-up screen.  <ul style="list-style-type: none"> Do not turn off the TV or press any buttons during “All Reset” (takes about 30 seconds). Settings for the Digital Favourites lists, country/area, language, and auto tuned channels will also be reset to factory settings.

Analogue Set-up

Auto Tuning	Tunes in all the available analogue channels. You can retune the TV after moving house, or to search for newly launched channels.
Programme Sorting	Changes the order of analogue channels stored in the TV. <ol style="list-style-type: none"> Press \uparrow/\downarrow to select the channel you want to move to a new position, then press \oplus. Press \uparrow/\downarrow to select the new position for the channel, then press \oplus.

Manual Programme Preset

Press \uparrow/\downarrow to select the programme number you want to manually tune (if tuning a recorder, select channel 00), then press \oplus .

- System/Channel 1** Press \uparrow/\downarrow to select “System”, then press \oplus .
- 2** Press \uparrow/\downarrow to select one of the following TV broadcast systems, then press **RETURN**.
B/G: For western European countries/areas
I: For the United Kingdom
D/K: For eastern European countries/areas
L: For France
- 3** Press \uparrow/\downarrow to select “Channel”, then press \oplus .
- 4** Press \uparrow/\downarrow to select “S” (for cable channels) or “C” (for terrestrial channels), then press \rightarrow .
- 5** Tune the channels as follows:
If you do not know the channel number (frequency)
Press \uparrow/\downarrow to search for the next available channel. The search stops when a channel is found. To continue searching, press \uparrow/\downarrow .
If you know the channel number (frequency)
Press the number buttons to enter the channel number of the broadcast you want to tune, or the channel number of your recorder.
- 6** Press \oplus to jump to “Confirm”, then press \oplus .
Repeat the above procedure to preset other channels manually.

Label Assigns a name of your choice, up to five letters or numbers, to the selected channel. This name appears briefly on the screen when you select the channel.

AFT Allows you to fine-tune the selected channel manually if you feel that a slight tuning adjustment may improve picture quality.
You can adjust the fine tuning over a range of -15 to +15. When “On” is selected, fine tuning adjustments are made automatically.







Audio Filter Improves the sound of individual channels when distortion occurs in mono broadcasts. Sometimes a non-standard broadcast signal can cause sound distortion or intermittent sound muting in mono programmes.
If you do not experience any sound distortion, we recommend that you leave this option to “Off” (factory setting).

















- You cannot receive stereo or dual sound when “Low” or “High” is selected.
- “Audio Filter” is not available when “System” is set to “L”.



LNA Improves the picture quality of the channel (noisy picture) when the broadcast signal is very weak.
If you cannot see any improvement in the picture quality even if you set to “On”, set this option to “Off” (factory setting).

Skip Skips unused analogue channels when you press **PROG +/-** to select channels. To select channels you have programmed to skip, use the corresponding number buttons.

Decoder	Allows you to view and record the scrambled channel when using a decoder connected directly to scart connector  /  AV1, or  /  S-  AV2 via a recorder.  • Depending on the country/area selected for “Country”, this option may not be available.
Confirm	Saves changes you have made to the “Manual Programme Preset” settings.







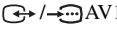
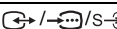

Digital Set-up

Digital Tuning	Digital Auto Tuning	Tunes in the available digital channels. You can retune the TV after moving house, or to search for newly launched channels.
	Programme List Edit	Allows you to remove or change the order of digital channels stored in the TV. 1 Press  /  to select the channel you want to remove or move to a new position. You can also select a channel by pressing the number buttons to enter its three-digit channel number. 2 Remove or change the order of the digital channels as follows: To remove the digital channel Press  . After a confirmation message appears, press  to select “Yes”, then press  . To change the order of the digital channels Press  , then press  /  or number buttons to select the new position for the channel and press  . 3 Press RETURN .
	Digital Manual Tuning	Tunes the digital channels manually. This feature is available when “Digital Auto Tuning” is set to “Antenna”. 1 Press the number buttons to enter the channel number you want to tune, then press  /  . 2 When the available channels are found, press  to select the channel you want to store, then press  . 3 Press  to select the channel number where you want to store the new channel, then press  . Repeat the above procedure to tune other channels.
Digital Set-up	Subtitle Set-up	Subtitle Setting When set to “For Hard Of Hearing”, visual aids for the hearing impaired are displayed with the subtitles (when such visual aids are available). Subtitle Language Allows you to select the language of the subtitles.
	Audio Set-up	Audio Type Switches to broadcast for the hearing impaired when you select “For Hard Of Hearing”.
		Audio Language Sets the language to be used for a programme. Some digital channels may broadcast several audio languages for a programme.

	Audio Description	Provides audio description (narration) of visual information, when such information is available.
	Mixing Level	Adjusts the TV main audio and Audio Description output levels.
Radio Display	Displays the screen wallpaper when you listen to a radio broadcast. You can select the screen wallpaper colour, or display a random colour. To cancel the screen wallpaper display temporarily, press any button.	
Parental Lock	<p>Sets an age restriction to viewing or recording programmes. To view or record any programme rated for ages above the age you specify, enter the correct PIN code.</p> <ol style="list-style-type: none"> Press the number buttons to enter your PIN code. If you have not already set a PIN code, a PIN code entry screen appears. Follow the instructions in “PIN Code” below. Press \updownarrow to select an age restriction or “None” (for unrestricted watching), then press \oplus. Press RETURN. 	
PIN Code	<p>To set a PIN for the first time</p> <ol style="list-style-type: none"> Press the number buttons to enter a PIN code. Press RETURN. <p>To change your PIN</p> <ol style="list-style-type: none"> Press the number buttons to enter your PIN code. Press the number buttons to enter a new PIN code. Press RETURN. <p> • PIN code 9999 is always accepted.</p>	
Technical Set-up	Auto Service Update	Enables the TV to detect and store new digital services as they become available.
	Software Download	Enables the TV to automatically receive free software updates through your existing aerial/cable (when issued). We recommend that you leave the setting to “On” at all times.
	System Information	Displays the current software version and the signal level.
	Time Zone	Allows you to manually select the time zone you are in, if it is not the same as the default time zone setting for your country/area.
	Auto DST	<p>Sets whether or not to automatically switch between summer time and winter time.</p> <p>Off: Displays the time according to the time difference set in “Time Zone”.</p> <p>On: Automatically switches between summer time and winter time according to the calendar.</p>
CA Module Set-up	Provides access to a pay TV service after you obtain a Conditional Access Module (CAM) and a view card. See page 22 for the location of the  (PCMCIA) socket.	

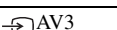
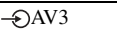
Additional Information

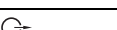
Specifications

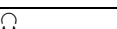
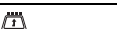
Model name	KDL-40S40xx/ 40U40xx	KDL-40V4000/ 40V42xx	KDL-46V4000/ 46V42xx	KDL-52V4000/ 52V42xx	
System					
Panel system	LCD (Liquid Crystal Display) Panel				
TV system	Analogue: Depending on your country/area selection: B/G/H, D/K, L, I Digital: DVB-T/DVB-C				
Colour/video system	Analogue: PAL, SECAM, NTSC 3.58, 4.43 (only video input) Digital: MPEG-2 MP@ML/HL				
Channel coverage	Analogue: VHF: E2–E12/UHF: E21–E69/CATV: S1–S20/HYPER: S21–S41 D/K: R1–R12, R21–R69/L: F2–F10, B–Q, F21–F69/I: UHF B21–B69 Digital: VHF/UHF				
Sound output	10 W + 10 W				
Input/Output jacks					
Aerial/cable	75 ohm external terminal for VHF/UHF				
 AV1	21-pin scart connector (CENELEC standard) including audio/video input, RGB input, and TV audio/video output.				
 /  /  AV2 (SmartLink)	21-pin scart connector (CENELEC standard) including audio/video input, RGB input, S video input, selectable audio/video output, and SmartLink interface.				
 COMPONENT IN	Supported formats: 1080p, 1080i, 720p, 576p, 576i, 480p, 480i Y: 1 Vp-p, 75 ohms, 0.3V negative sync/Pb/Cb: 0.7 Vp-p, 75 ohms/ Pr/Cr: 0.7 Vp-p, 75 ohms				
 COMPONENT IN	Audio input (phono jacks)				
HDMI IN 1, 2, 3	Video: 1080/24p, 1080p, 1080i, 720p, 576p, 576i, 480p, 480i Audio: Two channel linear PCM: 32, 44.1 and 48 kHz, 16, 20 and 24 bits Analogue audio input (minijack) (HDMI IN 2 only) PC Input (see page 36)				
 AV3	Video input (phono jack)				
 AV3	Audio input (phono jacks)				
 DIGITAL AUDIO OUT (OPTICAL) (except for KDL-40S40xx/40U40xx)	Digital optical jack				
	Audio output (phono jacks)				
 PC IN	PC Input (D-sub 15-pin) (see page 36) G: 0.7 Vp-p, 75 ohms, non Sync on Green/B: 0.7 Vp-p, 75 ohms/ R: 0.7 Vp-p, 75 ohms/HD: 1-5 Vp-p/VD: 1-5 Vp-p  PC audio input (minijack)				
	Headphones jack				
	CAM (Conditional Access Module) slot				
Power and others					
Power requirements	220 V – 240 V AC, 50 Hz				
Screen size (measured diagonally)	40 inches (Approx. 101.6 cm)	40 inches (Approx. 101.6 cm)	46 inches (Approx. 116.8 cm)	52 inches (Approx. 132.2 cm)	
Display resolution	1,920 dots (horizontal) × 1,080 lines (vertical)				
Power consumption	in “Home”/ “Standard” mode	175 W	175 W	215 W	222 W
	in “Shop”/ “Vivid” mode	197 W	197 W	238 W	249 W
Standby power consumption*	0.19 W				

Model name		KDL-40S40xx/ 40U40xx	KDL-40V4000/ 40V42xx	KDL-46V4000/ 46V42xx	KDL-52V4000/ 52V42xx
Dimensions (Approx.) (w × h × d)	with Table-Top Stand	99.7 × 69.1 × 27.9 cm	98.6 × 68.4 × 27.9 cm	112.0 × 78.2 × 30.7 cm	126.2 × 87.1 × 34.7 cm
	without Table- Top Stand	99.7 × 64.4 × 11.0 cm	98.6 × 64.6 × 11.0 cm	112.0 × 74.2 × 11.5 cm	126.2 × 82.9 × 11.9 cm
Mass (Approx.)	with Table-Top Stand	23.0 kg	21.5 kg	29.0 kg	38.0 kg
	without Table- Top Stand	20.0 kg	18.5 kg	25.0 kg	32.0 kg
Supplied accessories		See “1: Checking the accessories” on page 4.			
Optional accessories		SU-WL500 Wall-Mount Bracket/SU-FL300M TV stand			SU-WL500 Wall- Mount Bracket

* Specified standby power is reached after the TV finishes necessary internal processes.

Design and specifications are subject to change without notice.

PC input signal reference chart for PC

Resolution			Horizontal frequency (kHz)	Vertical frequency (Hz)	Standard
Signals	Horizontal (Pixel)	× Vertical (Line)			
VGA	640	× 480	31.5	60	VESA
	640	× 480	37.5	75	VESA
	720	× 400	31.5	70	VGA-T
SVGA	800	× 600	37.9	60	VESA Guidelines
	800	× 600	46.9	75	VESA
XGA	1024	× 768	48.4	60	VESA Guidelines
	1024	× 768	56.5	70	VESA
	1024	× 768	60.0	75	VESA
WXGA	1280	× 768	47.4	60	VESA
	1280	× 768	47.8	60	VESA
	1280	× 768	60.3	75	
	1360	× 768	47.7	60	VESA
SXGA	1280	× 1024	64.0	60	VESA



- This TV's PC input does not support Sync on Green or Composite Sync.
- This TV's PC input does not support interlaced signals.
- This TV's PC input supports signals in the above chart with a 60 Hz vertical frequency. For other signals, you will see the message “NO SYNC”.

PC input signal reference chart for HDMI IN 1, 2, 3



Resolution			Horizontal frequency (kHz)	Vertical frequency (Hz)	Standard
Signals	Horizontal (Pixel)	× Vertical (Line)			
VGA	640	× 480	31.5	60	VESA
SVGA	800	× 600	37.9	60	VESA Guidelines
XGA	1024	× 768	48.4	60	VESA Guidelines
WXGA	1280	× 768	47.4	60	VESA
WXGA	1280	× 768	47.8	60	VESA
SXGA	1280	× 1024	64.0	60	VESA

Troubleshooting

Check whether the  (standby) indicator is flashing in red.







When the (standby) indicator is flashing

The self-diagnosis function is activated.

- 1 Count how many times the  (standby) indicator flashes between each two second break.
For example, the indicator may flash three times, go off for two seconds, then flash again three times.
- 2 Press  on the TV to turn it off, disconnect the mains lead, and inform your dealer or Sony service centre of how the indicator flashes (number of flashes).

When the (standby) indicator is not flashing

- 1 Check the items in the tables below.
- 2 If the problem persists, have your TV serviced by qualified service personnel.

Condition	Explanation/Solution
Picture	
There is no picture (screen is dark) and no sound.	<ul style="list-style-type: none"> • Check the aerial/cable connection. • Connect the TV to the mains, and press  on the TV. • If the  (standby) indicator lights up in red, press .
No picture or menu information from equipment connected to the scart connector appears on the screen.	<ul style="list-style-type: none"> • Press  to display the list of connected equipment, then select the desired input. • Check the connection between the optional equipment and the TV.
Ghosting occurs, or double images appear.	<ul style="list-style-type: none"> • Check the aerial/cable connection. • Check the aerial location and direction.
Only snow and noise appear on the screen.	<ul style="list-style-type: none"> • Check if the aerial is broken or bent. • Check if the aerial has reached the end of its serviceable life (three to five years for normal use, one to two years when used at the seaside).
The picture is distorted (dotted lines or stripes appear).	<ul style="list-style-type: none"> • Keep the TV away from electrical noise sources such as cars, motorcycles, hair-dryers, or optical equipment. • When installing optional equipment, leave some space between the optional equipment and the TV. • Check the aerial/cable connection. • Keep the aerial/cable TV cable away from other connecting cables.
There is picture or sound noise when viewing a TV channel.	<ul style="list-style-type: none"> • Adjust “AFT” (Automatic Fine Tuning) to obtain better picture reception (page 32).
Tiny black points and/or bright points appear on the screen.	<ul style="list-style-type: none"> • The screen is composed of pixels. Tiny black points and/or bright points (pixels) on the screen do not indicate a malfunction.
The picture contours are distorted.	<ul style="list-style-type: none"> • Select “Auto” in “Film Mode” (page 28).
The picture is not displayed in colour.	<ul style="list-style-type: none"> • Select “Reset” (page 26).
The picture from equipment connected to the  COMPONENT IN sockets is not displayed in colour, or is displayed in irregular colours.	<ul style="list-style-type: none"> • Check the connection of the  COMPONENT IN sockets and check if the sockets are firmly seated in their respective sockets.

Condition	Explanation/Solution
Sound	
The picture is good, but there is no sound.	<ul style="list-style-type: none"> • Press \triangleleft +/- or M (Mute). • Check if the “Speaker” is set to “TV Speaker” (page 30). • When using HDMI input with Super Audio CD or DVD-Audio, DIGITAL AUDIO OUT (OPTICAL) may not output audio signals.
Channels	
You cannot select your desired channel.	<ul style="list-style-type: none"> • Switch between digital and analogue mode, and select the desired digital/analogue channel.
Some channels are blank.	<ul style="list-style-type: none"> • The channel is for scrambled/subscription service only. Subscribe to a pay TV service. • The channel is used only for data (no picture or sound). • Contact the broadcaster for transmission details.
You cannot view digital channels.	<ul style="list-style-type: none"> • Contact a local installer to find out if digital transmissions are provided in your area. • Upgrade to a higher gain aerial.
General	
The TV turns off automatically (the TV enters standby mode).	<ul style="list-style-type: none"> • Check if the “Sleep Timer” is activated, or confirm the “Duration” setting of “On Timer Settings” (page 28). • If no signal is received and no operation is performed in the TV mode for 10 minutes, the TV automatically switches to standby mode.
The TV turns on automatically.	<ul style="list-style-type: none"> • Check if the “On Timer Settings” is activated (page 28).
Some input sources cannot be selected.	<ul style="list-style-type: none"> • Select “AV Preset” and cancel the “Skip” setting for the input source (page 30).
The remote does not function.	<ul style="list-style-type: none"> • Replace the batteries.
You cannot add a channel to the Favourite list.	<ul style="list-style-type: none"> • Up to 999 channels can be stored in the Favourite list.
HDMI equipment does not appear on “HDMI Device List”.	<ul style="list-style-type: none"> • Check that your equipment is compatible with control for HDMI.
You cannot select “Off” in “Control for HDMI”.	<ul style="list-style-type: none"> • If you have connected any audio system that is compatible with control for HDMI, you cannot select “Off” in this menu. If you want to change the audio output to the TV speaker, select “TV Speaker” in the “Speaker” menu (page 30).
Not all channels are tuned for cable.	<ul style="list-style-type: none"> • Check the support website for cable provide information. http://support.sony-europe.com/TV/DVBC/

Wprowadzenie

Dziękujemy, że wybrali Państwo produkt firmy Sony. Przed rozpoczęciem eksploatacji tego telewizora należy dokładnie zapoznać się z treścią niniejszej instrukcji oraz zachować ją do wykorzystania w przyszłości.

Uwagi dotyczące funkcji TV cyfrowej

- Funkcje dotyczące telewizji cyfrowej (**DVB**) będą działać tylko w krajach lub regionach, w których dostępne są usługi kablowe zgodne z DVB-C (MPEG2). Należy poinformować się u sprzedawcy sprzętu, czy na danym terenie odbierany jest sygnał DVB-T, lub zasięgnąć informacji u operatora kablowego czy dostępny sygnał DVB-C jest zgodny z tym odbiornikiem TV.
- Operator kablowy może pobierać opłatę za usługi lub wymagać wyrażenia zgody na warunki umowy.
- Ten odbiornik TV jest wykonany według specyfikacji DVB-T i DVB-C, jednak nie gwarantuje się jego zgodności z przyszłymi programami cyfrowej naziemnej telewizji DVB-T i cyfrowej kablowej telewizji DVB-C.
- Niektóre funkcje telewizji cyfrowej mogą być niedostępne w niektórych krajach/regionach, a funkcja kablowa DVB-C może nie działać prawidłowo w wypadku niektórych operatorów.

Wykaz kompatybilnych operatorów sieci kablowych znajduje się w witrynie pomocy technicznej;

<http://support.sony-europe.com/TV/DVBC/>

Informacje dotyczące znaków towarowych

DVB is a registered trademark of the DVB Project

Wyprodukowano na licencji BBE Sound, Inc. Produkt na licencji BBE Sound, Inc. wyprodukowany zgodnie z jednym lub większą liczbą następujących patentów amerykańskich: 5510752, 5736897. Nazwa „BBE” i symbol BBE są znakami towarowymi firmy BBE Sound, Inc.

Wyprodukowano na licencji firmy Dolby Laboratories. „Dolby” oraz symbol podwójnego D są znakami handlowymi firmy Dolby Laboratories.

HDMI, logo HDMI i High-Definition Multimedia Interface są znakami towarowymi lub zastrzeżonymi znakami towarowymi firmy HDMI Licensing LLC.

„BRAVIA” i BRAVIA są znakami towarowymi Sony Corporation.

BBE VIVA
HD3D Sound

V I R T U A L
DOLBY
SURROUND

HDMI™
HIGH-DEFINITION MULTIMEDIA INTERFACE

- Ilustracje używane w tej instrukcji obsługi przedstawiają model KDL-40V4000, jeżeli nie stwierdzono inaczej.
- „xx” w nazwie modelu odpowiada dwóm cyfrom oznaczającym rodzaj wzoru lub kolor.

Spis treści

Informacje i czynności wstępne	4
Informacje dotyczące bezpieczeństwa.....	9
Środki ostrożności	11
Przyciski pilota i przyciski/wskaźniki odbiornika TV	13
Odbiór audycji telewizyjnych	
Odbiór audycji telewizyjnych	17
Używanie Cyfrowego elektronicznego informatora programowego (EPG) DVB	19
Używanie cyfrowej listy Ulubionych DVB	21
Korzystanie z dodatkowego sprzętu	
Podłączanie dodatkowego sprzętu	22
Oglądanie obrazów z podłączonych urządzeń.....	24
Używanie BRAVIA Sync (Sterowanie HDMI)	25
Używanie funkcji menu	
Nawigacja w menu	26
Menu ustawień TV	27
Informacje dodatkowe	
Dane techniczne.....	38
Rozwiązywanie problemów.....	40

DVB : tylko dla kanałów cyfrowych

Przed rozpoczęciem używania odbiornika TV należy przeczytać „Informacje dotyczące bezpieczeństwa” (strona 9). Należy zachować tę instrukcję obsługi do używania w przyszłości.

Informacje i czynności wstępne

1: Sprawdzenie wyposażenia

Przewód zasilający (typu C-6)* (1)

Stojak (1) i wkręty (4)

Pilot RM-ED013 (1)

Baterie AA (typu R6) (2)

* Nie należy zdejmować rdzeni ferrytowych.

Wkładanie baterii do pilota

Nacisnąć i przesunąć pokrywę, aby otworzyć.

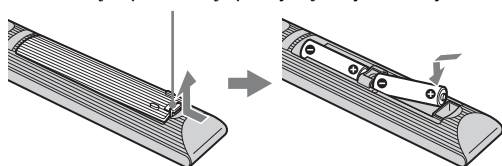

2: Zamocowanie stojaka (oprócz KDL-52V4000/52V42xx)

1

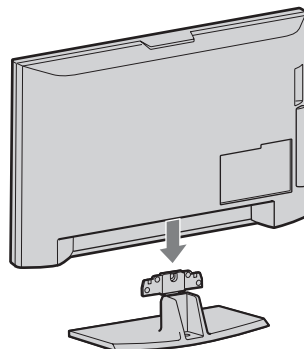

2 KDL-46V4000/46V42xx/40V4000/40V42xx

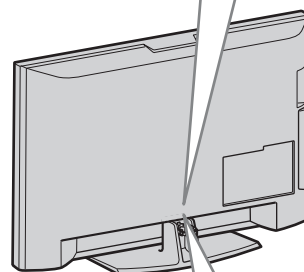
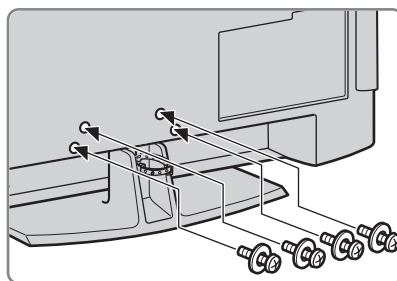

KDL-40S40xx/40U40xx

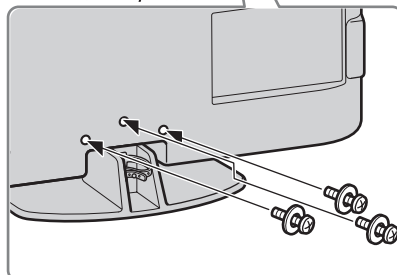

- Gdy używany jest elektryczny śrubokręt, należy nastawić moment obrotowy na około 1,5 N·m (15 kgf·cm).

3: Podłączenie anteny/ przystawki Set-top box/ nagrywarki (np. nagrywarki DVD)

Podłączenie przystawki Set-top box/
nagrywarki (np. nagrywarki DVD) kablem
SCART

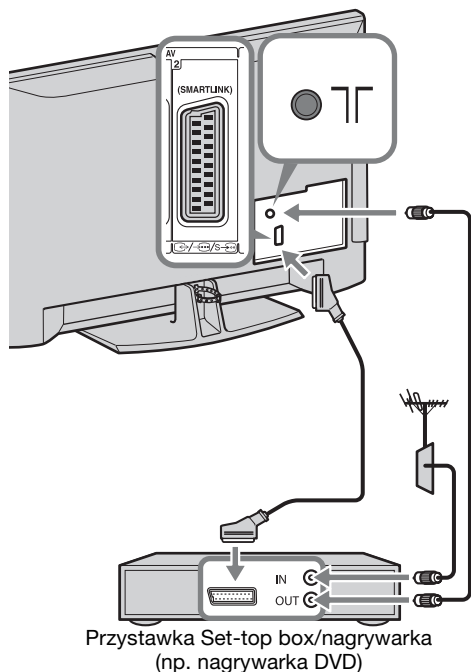

Podłączenie przystawki Set-top box/
nagrywarki (np. nagrywarki DVD) kablem
HDMI

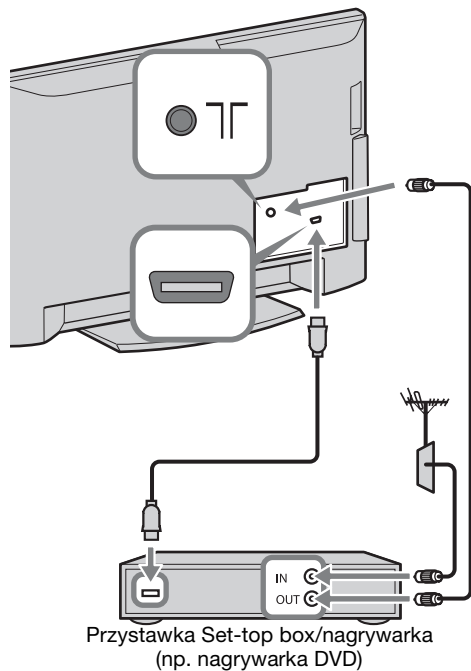

4: Zabezpieczenie odbiornika TV przed przewróceniem

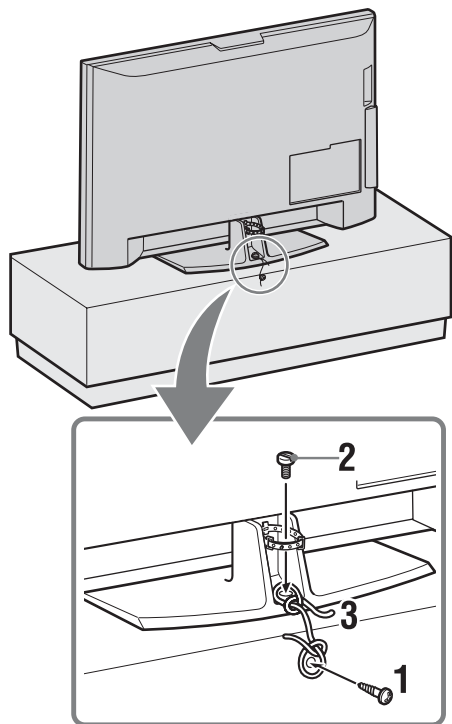

- 1 Umieścić wkręt do drewna (o średnicy 4 mm, brak w zestawie) w stojaku TV.
- 2 Umieścić wkręt maszynowy (M5 × 12, brak w zestawie) w otworze do wkrętu na odbiorniku TV.
- 3 Związać wkręt do drewna i wkręt maszynowy mocnym sznurkiem.

5: Zebranie kabli w wiązki

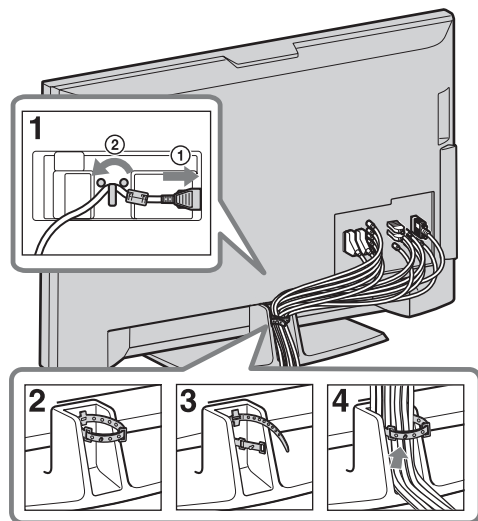

6: Wykonanie początkowej konfiguracji

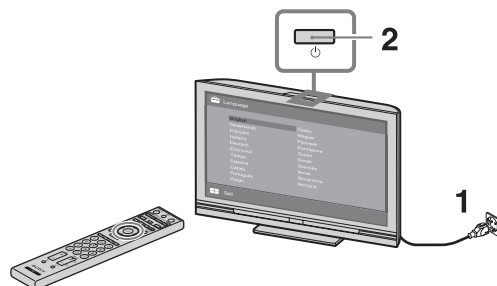

3



4

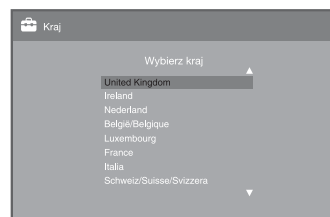

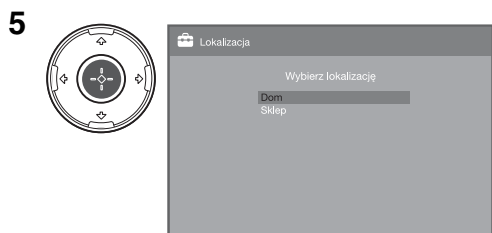

Aby wybrać najlepsze ustawienia TV w celu korzystania z odbiornika TV w domu, wybrać „Dom”.

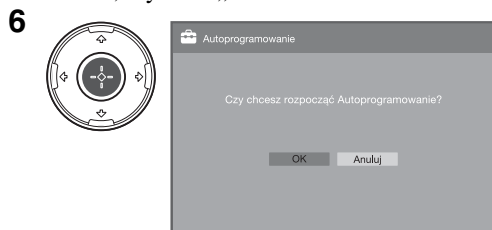

Sprawdzić, czy antena jest podłączona.

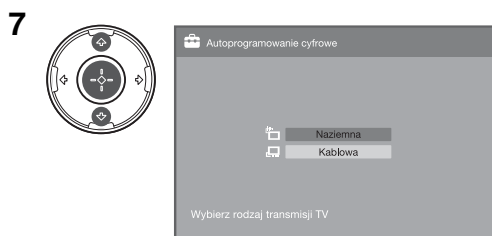

Gdy wybrana została opcja „Kablowa”, zalecane jest wybranie „Szybkie przeszukiwanie” dla szybkiego wyszukiwania kanałów. Nastawić „Częstotliwość” i „Identyfikator sieci” zgodnie z informacjami otrzymanymi od operatora kablowego. Jeżeli przy użyciu opcji „Szybkie przeszukiwanie” nie zostaną odnalezione żadne kanały, należy wykonać „Pełne przeszukiwanie” (może to jednak zająć więcej czasu).

Wykaz kompatybilnych operatorów sieci kablowych znajduje się w witrynie pomocy technicznej;
<http://support.sony-europe.com/TV/DVBC/>



- Nie naciskać żadnych przycisków w odbiorniku TV lub pilocie podczas wyszukiwania dostępnych kanałów.

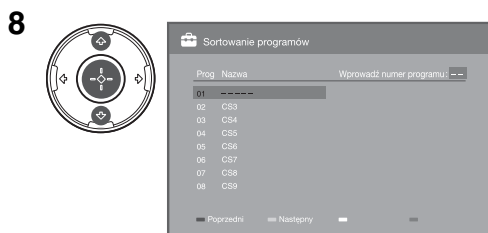

Jeżeli potrzebna jest zmiana kolejności kanałów analogowych, wykonać kroki z „Sortowanie programów” na stronie 34. Jeżeli odbiornik TV nie może odbierać kanałów nadawanych cyfrowo, na ekranie pojawi się menu „Ustawianie zegara” (strona 30).

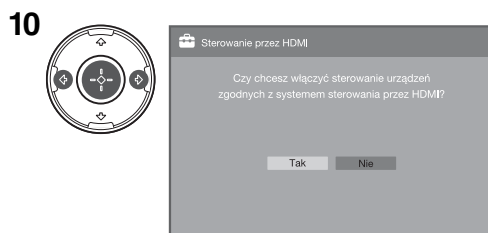
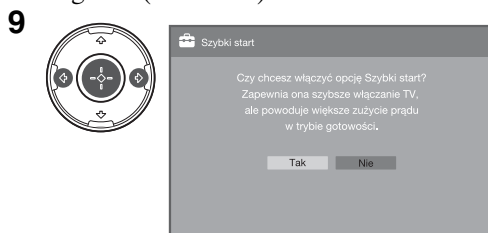

Regulacja kąta widzenia odbiornika TV (z wyjątkiem KDL-40U40xx)

Ten odbiornik TV można regulować w pokazanym poniżej zakresie stopni.

Regulacja kąta w lewo i w prawo (połączenie obrotowe)

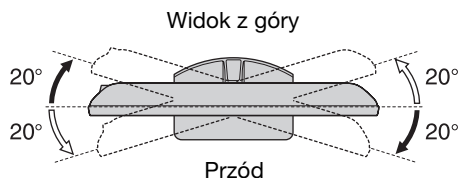

Odłączanie podstawy od odbiornika TV



- Wyjąć wkręty oznaczone znakiem strzałki  na odbiorniku TV.
- Nie odłączać podstawy w innych celach niż w celu instalacji odbiornika TV na ścianie.

**KDL-52V4000/52V42xx/46V4000/46V42xx/
40V4000/40V42xx**

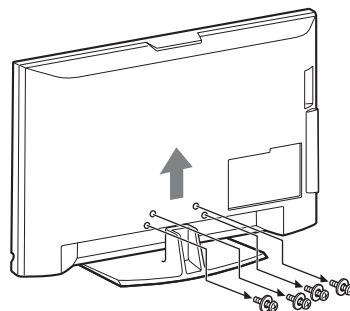

KDL-40S40xx/40U40xx

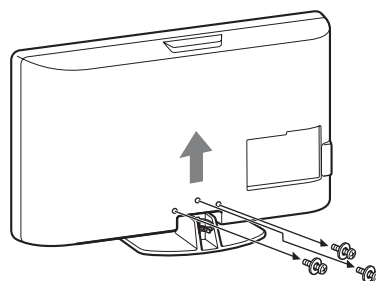

Informacje dotyczące bezpieczeństwa

Montaż i instalacja

Aby uniknąć ryzyka wybuchu pożaru, porażenia prądem elektrycznym, uszkodzenia sprzętu i/lub ewentualnych obrażeń ciała, odbiornik TV należy zainstalować zgodnie z instrukcjami podanymi poniżej.

Instalacja

- Telewizor powinien być zainstalowany w pobliżu łatwo dostępnego gniazdka.
- Odbiornik należy ustawić na stabilnej, poziomej powierzchni.
- Montaż odbiornika na ścianie należy zlecić wykwalifikowanemu instalatorowi.
- Ze względów bezpieczeństwa zaleca się stosowanie akcesoriów Sony:
KDL-52V4000/52V42xx:
– Ściennego uchwyty mocującego SU-WL500
KDL-46V4000/46V42xx/40V4000/40V42xx/40S40xx/40U40xx:
– Ściennego uchwyty mocującego SU-WL500
– Stolika SU-FL300M
- Do zamontowania haków na odbiorniku TV należy użyć śrub dołączonych w komplecie ze ściennym uchwytem mocującym. Śruby z kompletu są zwymerowane w taki sposób, że ich długość liczona od czola haka od strony odbiornika TV wynosi od 8 mm do 12 mm. Średnica i długość śrub różnią się w zależności od modelu ściennego uchwyty mocującego. Stosowanie śrub innych niż dostarczane w komplecie może spowodować uszkodzenia wewnętrzne w odbiorniku TV, jego upadek, itp.

8 mm - 12 mm

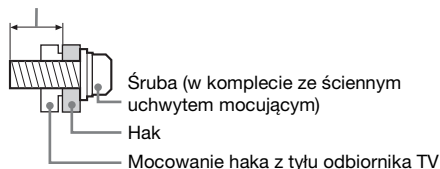

Transport

- Przed rozpoczęciem przenoszenia odbiornika należy odłączyć od niego wszystkie kable.
 - Do przenoszenia dużego odbiornika TV potrzeba dwóch lub trzech osób.
 - Odbiornik należy przenosić w sposób pokazany na ilustracji po prawej stronie. Nie wolno naciskać ekranu ciekłokrystalicznego.
 - Podnosząc lub przesuwać odbiornik, należy mocno chwycić go od dołu.
 - Podczas transportu odbiornik nie powinien być narażony na wstrząsy mechaniczne i nadmierne wibracje.
- Należy pamiętać, aby chwycić panel od dołu, nie chwycić za przednią część. Nie przenosić trzymając za przezroczystą ramkę u dołu.

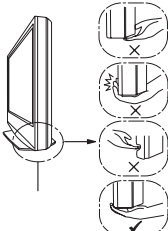
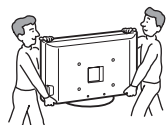

- Na czas transportu odbiornika do naprawy lub podczas przeprowadzki, należy zapakować go w oryginalny karton i elementy opakowania.

Wentylacja

- Nie wolno zasłaniać otworów wentylacyjnych ani wkładać żadnych rzeczy do obudowy.
- Wokół odbiornika TV należy pozostawić trochę wolnej przestrzeni, tak jak to pokazano na rysunku poniżej.
- Zaleca się stosowanie oryginalnego ściennego uchwyty mocującego Sony, aby zapewnić odpowiednią wentylację.

Instalacja na ścianie

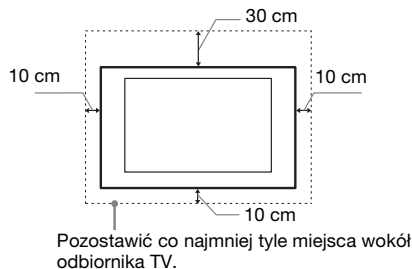

Instalacja na podstawie

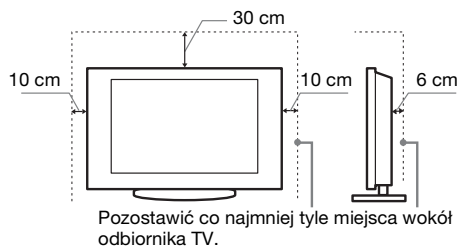

- Aby zapewnić właściwą wentylację i zapobiec osiadeniu brudu lub kurzu:
 - Nie należy ustawiać odbiornika TV ekranem do góry, montować go do góry nogami, odwróconego tyłem lub bokiem.
 - Nie należy ustawiać odbiornika TV na półce, dywanie, łóżku lub w szafce.
 - Nie należy przykrywać odbiornika TV materiałami, np. zasłonami lub innymi przedmiotami, takimi jak gazety itp.
 - Nie należy instalować odbiornika jak pokazano na rysunkach poniżej. Obieg powietrza jest zablokowany.

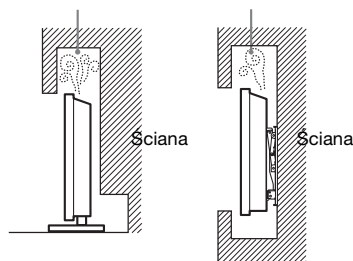

Przewód zasilający

Aby uniknąć ryzyka wybuchu pożaru, porażenia prądem elektrycznym, uszkodzenia sprzętu i/lub ewentualnych obrażeń ciała, z przewodem zasilającym i gniazdem sieciowym należy postępować w następujący sposób:

- Należy używać wyłącznie oryginalnych przewodów firmy Sony, a nie przewodów innych producentów.
- Wtyczka powinna być całkowicie włożona do gniazda sieciowego.
- Odbiornik TV jest przystosowany do zasilania wyłącznie napięciem 220-240 V AC.

- W celu zachowania bezpieczeństwa, podczas dokonywania połączeń, należy wyjąć wtyczkę przewodu zasilającego z gniazdka oraz uważać, aby nie nadeprnąć na przewód.
- Przed przystąpieniem do serwisowania lub przesuwania odbiornika TV, należy wyjąć wtyczkę przewodu zasilającego z gniazdka.
- Przewód zasilający powinien znajdować się z dala od źródeł ciepła.
- Należy regularnie wyjmować wtyczkę z gniazdka i czyścić ją. Jeśli wtyczka jest pokryta kurzem i gromadzi wilgoć, jej własności izolujące mogą ulec pogorszeniu, co może być przyczyną pożaru.

Uwagi

- Dostarczonego w zestawie przewodu zasilającego nie należy używać do jakichkolwiek innych urządzeń.
- Należy uważać, aby nie przycisnąć, nie zgiać ani nie skrócić nadmiernie przewodu zasilającego. Może to spowodować uszkodzenie izolacji lub urwanie żył przewodu.
- Nie należy przerabiać przewodu zasilającego.
- Na przewodzie zasilającym nie należy kłaść ciężkich przedmiotów.
- Podczas odłączania nie wolno ciągnąć za sam przewód.
- Nie należy podłączać zbyt wielu urządzeń do tego samego gniazda sieciowego.
- Nie należy używać gniazd sieciowych słabo trzymających wtyczkę.

Niedozwolone użycie

Odbiornika TV nie należy instalować oraz eksploatować w miejscach, warunkach lub okolicznościach, jakie opisano poniżej. Niezastosowanie się do poniższych zaleceń może prowadzić do wadliwej pracy odbiornika, a nawet pożaru, porażenia prądem elektrycznym, uszkodzenia sprzętu i/lub obrażeń ciała.

Miejsce:

Odbiornika TV nie należy montować na zewnątrz pomieszczeń (w miejscach narażonych na bezpośrednie działanie promieni słonecznych), nad morzem, na statku lub innej jednostce pływającej, w pojeździe, w instytucjach ochrony zdrowia, w miejscach niestabilnych lub narażonych na działanie wody, deszczu, wilgoci lub dymu.

Warunki:

Nie należy umieszczać telewizora w miejscach gorących, wilgotnych lub nadmiernie zapyłonych; w miejscach, w których do wnętrza mogą dostawać się owady; w miejscach, w których może być narażony na działanie wibracji mechanicznych lub w pobliżu przedmiotów palnych (świeczek, itp.). Odbiornik TV należy chronić przed zalaniem i nie stawiać na nim żadnych przedmiotów wypełnionych wodą, np. wazonów.

Okoliczności:

Odbiornika TV nie należy dotykać mokrymi rękoma, przy zdjętej obudowie lub z akcesoriami, które nie są zalecane przez producenta. W czasie burz z wyładowaniami atmosferycznymi należy wyjąć wtyczkę przewodu zasilającego telewizora z gniazdka i odłączyć przewód antenowy.

Kawałki szkła lub uszkodzenia:

- W odbiornik nie należy rzucać żadnymi przedmiotami. Może to spowodować uszkodzenie szkła ekranu i, w efekcie, prowadzić do poważnych obrażeń ciała.
- W przypadku pęknięcia powierzchni ekranu lub obudowy telewizora, przed dotknięciem odbiornika należy wyjąć wtyczkę przewodu zasilającego z gniazdka. Niezastosowanie się do powyższego zalecenia może spowodować porażenie prądem elektrycznym.

Gdy odbiornik TV nie jest używany

- Mając na uwadze kwestie ochrony środowiska i bezpieczeństwa, zaleca się odłączenie odbiornika od źródła zasilania, jeśli nie będzie on używany przez kilka dni.
- Ponieważ wyłączenie odbiornika telewizyjnego nie powoduje odcięcia zasilania, w celu całkowitego wyłączenia urządzenia należy wyciągnąć wtyczkę przewodu zasilającego z gniazda sieciowego.
- Niektóre odbiorniki mogą być jednak wyposażone w funkcje wymagające pozostawienia ich w trybie gotowości.

Zalecenia dot. bezpieczeństwa dzieci

- Nie należy pozwalać, aby na odbiornik TV wspiwały się dzieci.
- Małe akcesoria należy przechowywać z dala od dzieci tak, aby uniknąć ryzyka ich przypadkowego połknięcia.

Co robić w przypadku wystąpienia problemów...

W przypadku wystąpienia jednego z poniższych problemów należy bezzwłocznie **wyłączyć** odbiornik TV oraz wyjąć wtyczkę zasilającą z gniazdka sieciowego.

Należy zwrócić się do punktu sprzedaży lub punktu serwisowego firmy Sony z prośbą o sprawdzenie odbiornika przez wykwalifikowanego serwisanta.

W przypadku:

- Uszkodzenia przewodu zasilającego.
- Gniazd sieciowych słabo trzymających wtyczkę.
- Uszkodzenia odbiornika w wyniku jego upuszczenia lub uderzenia przez obiekt obcy.
- Dostania się do wnętrza odbiornika cieczy lub przedmiotów obcych.

Środki ostrożności

Oglądanie telewizji

- Program telewizyjny powinien być oglądany w pomieszczeniu o umiarkowanym oświetleniu, ponieważ oglądanie go w słabym świetle lub przez dłuższy czas jest męczące dla oczu.
- Podczas korzystania ze słuchawek należy unikać nadmiernego poziomu głośności ze względu na ryzyko uszkodzenia słuchu.

Ekran LCD

- Chociaż ekran LCD został wykonany z wykorzystaniem technologii wysokiej precyzji, dzięki której aktywnych jest ponad 99,99% pikseli, na ekranie mogą pojawiać się czarne plamki lub jasne kropki (w kolorze czerwonym, niebieskim lub zielonym). Jest to jednak właściwość wynikająca z konstrukcji ekranu LCD i nie jest objawem usterki.
- Nie wolno naciskać ani drapać przedniego filtra, a także kłaść na odbiorniku TV żadnych przedmiotów. Może to spowodować zakłócenia obrazu lub uszkodzenie ekranu LCD.
- Jeśli odbiornik TV jest używany w zimnym miejscu, na obrazie mogą wystąpić plamy lub obraz może stać się ciemny. Nie jest to oznaką uszkodzenia telewizora. Zjawiska te zanikają w miarę wzrostu temperatury.
- Długotrwałe wyświetlanie obrazów nieruchomych może spowodować wystąpienie obrazów wtórnych (tzw. zjawy). Mogą one zniknąć po krótkiej chwili.
- Ekran i obudowa nagrzewają się podczas pracy telewizora. Nie jest to oznaką uszkodzenia urządzenia.
- Ekran LCD zawiera niewielką ilość ciekłych kryształów. Niektóre lampy fluorescencyjne umieszczone w odbiorniku TV zawierają również rtęć. Podczas utylizacji należy przestrzegać lokalnych zaleceń i przepisów.

Obchodzenie się z powierzchnią ekranu/obudową odbiornika TV i ich czyszczenie

Przed przystąpieniem do czyszczenia należy wyjąć wtyczkę przewodu zasilającego z gniazdka.

Aby uniknąć pogorszenia stanu materiału lub powłoki ekranu odbiornika, należy postępować zgodnie z poniższymi środkami ostrożności.

- Aby usunąć kurz z powierzchni ekranu/obudowy, należy wytrzeć go delikatnie za pomocą miękkiej ściereczki. Jeśli nie można usunąć kurzu, należy wytrzeć ekran za pomocą miękkiej ściereczki lekko zwilżonej rozcieńczonym roztworem delikatnego detergentu.
- Nie należy używać szorstkich gąbek, środków czyszczących na bazie zasad lub kwasów, proszków do czyszczenia ani lotnych rozpuszczalników, takich jak alkohol, benzyna, rozcieńczalnik czy środek owadobójczy. Używanie takich środków lub długotrwały kontakt z gumą lub winylem może spowodować uszkodzenie powierzchni ekranu lub obudowy.
- Regulację kąta nachylenia odbiornika należy wykonywać powolnym ruchem tak, aby odbiornik nie spadł lub nie zsunął się z podstawy na telewizor.

Urządzenia dodatkowe

W pobliżu odbiornika TV nie należy umieszczać urządzeń dodatkowych lub urządzeń emitujących promieniowanie elektromagnetyczne. Może to spowodować zakłócenia obrazu i/lub dźwięku.

Baterie

- Baterie należy wkładać do pilota z zachowaniem odpowiedniej biegunowości.
- W pilocie nie należy stosować baterii różnego typu lub używać starych baterii łącznie z nowymi.
- Zużyte baterie należy utylizować w sposób bezpieczny dla środowiska. W niektórych krajach mogą obowiązywać lokalne przepisy dot. utylizacji baterii. W takim przypadku należy skontaktować się z odpowiednimi władzami.
- Z pilotem należy odpowiednio postępować. Nie wolno nim rzucać, stawiać na niego lub rozlewać na nim żadnych płynów.
- Pilota nie należy kłaść w pobliżu źródeł ciepła, w miejscach narażonych na bezpośrednie działanie promieni słonecznych lub w miejscach wilgotnych.

Utylizacja telewizora



Pozbądź się zużytego sprzętu (stosowane w krajach Unii Europejskiej i w pozostałych krajach europejskich stosujących własne systemy zbiórki)

Ten symbol na produkcie lub jego opakowaniu oznacza, że produkt nie może być traktowany jako odpad komunalny, lecz powinno się go dostarczyć do odpowiedniego punktu zbiórki sprzętu elektrycznego i elektronicznego, w celu recyklingu. Odpowiednie zagospodarowanie zużytego produktu zapobiega potencjalnym negatywnym wpływom na środowisko oraz zdrowie ludzi, jakie mogłyby wystąpić w przypadku niewłaściwego zagospodarowania odpadów. Recykling materiałów pomoże w ochronie środowiska naturalnego. W celu uzyskania bardziej szczegółowych informacji na temat recyklingu tego produktu, należy skontaktować się z lokalną jednostką samorządu terytorialnego, ze służbami zagospodarowywania odpadów lub ze sklepem, w którym zakupiony został ten produkt.



**Pozbywanie się zużytych baterii
(stosowane w krajach Unii
Europejskiej i w pozostałych
krajach europejskich mających
własne systemy zbiórki)**

Ten symbol na baterii lub na jej opakowaniu oznacza, że bateria nie może być traktowana jako odpad komunalny. Odpowiednio gospodarując zużytymi bateriami, możesz zapobiec potencjalnym negatywnym wpływom na środowisko oraz zdrowie ludzi, jakie mogłyby wystąpić w przypadku niewłaściwego obchodzenia się z tymi odpadami. Recykling baterii pomoże chronić środowisko naturalne. W przypadku produktów, w których ze względu na bezpieczeństwo, poprawne działanie lub integralność danych wymagane jest stałe podłączenie do baterii, wymianę zużytej baterii należy zlecić wyłącznie wykwalifikowanemu personelowi stacji serwisowej. Aby mieć pewność, że bateria znajdująca się w zużytym sprzęcie elektrycznym i elektronicznym będzie właściwie zagospodarowana, należy dostarczyć sprzęt do odpowiedniego punktu zbiórki. W odniesieniu do wszystkich pozostałych zużytych baterii, prosimy o zapoznanie się z rozdziałem instrukcji obsługi produktu o bezpiecznym demontażu baterii. Zużyta baterię należy dostarczyć do właściwego punktu zbiórki. W celu uzyskania bardziej szczegółowych informacji na temat zbiórki i recyklingu baterii należy skontaktować się z lokalną jednostką samorządu terytorialnego, ze służbami zajmującymi się zagospodarowywaniem odpadów lub ze sklepem, w którym zakupiony został ten produkt.

Producentem tego produktu jest Sony Corporation, 1-7-1 Konan Minato-ku Tokyo, 108-0075 Japonia. Upoważnionym przedstawicielem producenta w Unii Europejskiej, uprawnionym do dokonywania i potwierdzania oceny zgodności z wymaganiami zasadniczymi, jest Sony Deutschland GmbH, Hedelfinger Strasse 61, 70327 Stuttgart, Niemcy. Nadzór nad dystrybucją na terytorium Rzeczypospolitej Polskiej sprawuje Sony Poland, 00-876 Warszawa, ul. Ogrodowa 58. W sprawach serwisowych i gwarancyjnych należy kontaktować się z podmiotami, których adresy podano w osobnych dokumentach gwarancyjnych lub serwisowych, lub z najbliższym sprzedawcą produktów Sony.

Przyciski pilota i przyciski/wskaźniki odbiornika TV

Przyciski pilota i odbiornika TV

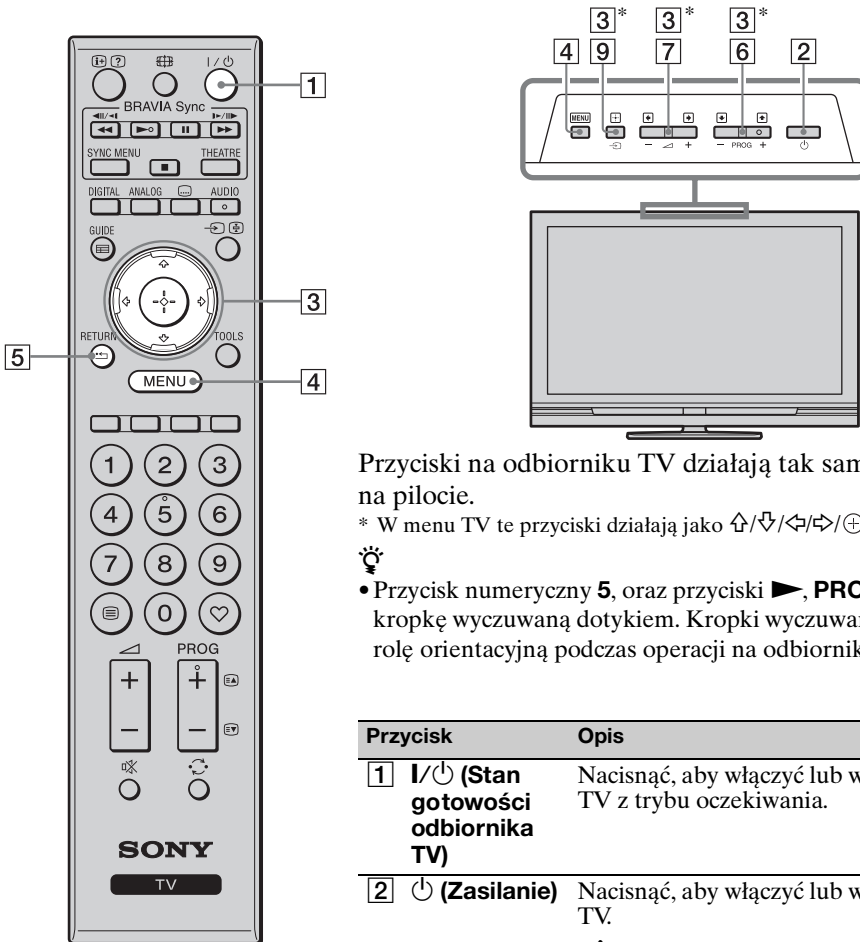

Przyciski na odbiorniku TV działają tak samo, jak przyciski na pilocie.

* W menu TV te przyciski działają jako $\uparrow/\downarrow/\leftarrow/\rightarrow/\oplus$







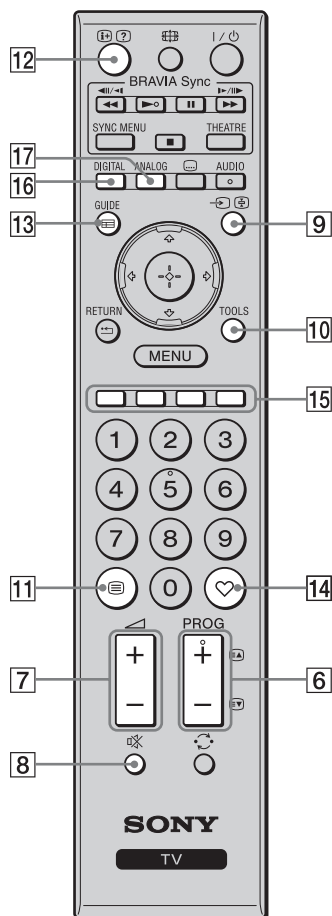

- Przycisk numeryczny **5**, oraz przyciski **▶**, **PROG +** i **AUDIO** mają kropkę wyczuwaną dotykiem. Kropki wyczuwane dotykiem pełnią rolę orientacyjną podczas operacji na odbiorniku TV.

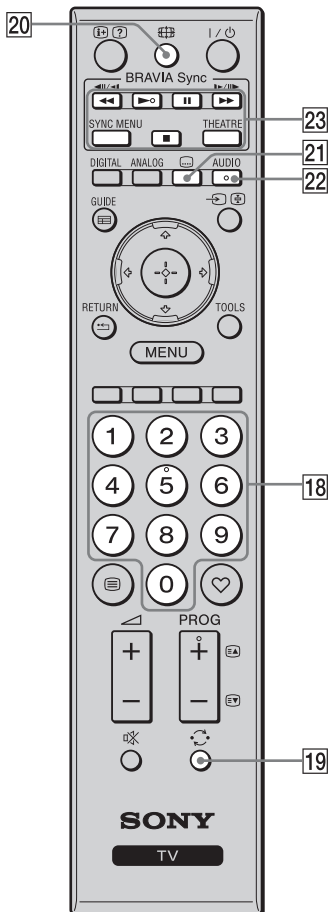
Przycisk	Opis
1 I/⏻ (Stan gotowości odbiornika TV)	Nacisnąć, aby włączyć lub wyłączyć odbiornik TV z trybu oczekiwania.
2 ⏻ (Zasilanie)	Nacisnąć, aby włączyć lub wyłączyć odbiornik TV.  <ul style="list-style-type: none">• Aby całkowicie wyłączyć odbiornik TV, należy po wyłączeniu go przyciskiem odłączyć od sieci przewód zasilania.
3 $\uparrow/\downarrow/\leftarrow/\rightarrow/\oplus$	Nacisnąć $\uparrow/\downarrow/\leftarrow/\rightarrow$, aby przesunąć kursor na ekranie. Nacisnąć \oplus , aby wybrać/potwierdzić podświetloną opcję.
4 MENU	Nacisnąć, aby wyświetlić menu TV (strona 26).
5 RETURN / \leftarrow	Nacisnąć, aby wrócić do poprzedniego ekranu wyświetlanego menu.



6 PROG +/- 	W trybie TV: Nacisnąć, aby wybrać następny (+) lub poprzedni (-) kanał. W trybie tekstowym: Nacisnąć, aby wybrać następną (A) lub poprzednią (E) stronę.
7 +/- (Głośność)	Nacisnąć, aby nastawić głośność.
8 (Wyciszenie)	Nacisnąć, aby wyciszyć dźwięk. Nacisnąć ponownie, aby przywrócić dźwięk. • Nacisnąć ten przycisk w trybie gotowości, aby włączyć TV bez dźwięku.
9 (Wybieranie wejścia / Zatrzymanie tekstu)	W trybie TV: Nacisnąć, aby wyświetlić listę urządzeń podłączonych do odbiornika TV (strona 24). W trybie tekstowym: Nacisnąć, aby zatrzymać bieżącą stronę.
10 TOOLS	Nacisnąć, aby wyświetlić listę, która zawiera „PAP” (strona 24), „PIP” (strona 24), „Sterowanie urządzeniami”, lub skrótów do niektórych menu nastawień (strona 27). Aby operować urządzeniami obsługiwanymi przez sterowanie HDMI, należy użyć menu „Sterowanie urządzeniami”. Opcje na liście będą różne w zależności od źródła wejścia.
11 (Tekst)	Nacisnąć, aby wyświetlić informacje tekstowe (strona 17).
12 (Pokazywanie Informacji / Tekstu)	W trybie cyfrowym: Wyświetla szczegółowe informacje o aktualnie oglądanym programie. W trybie analogowym: Wyświetla takie informacje, jak aktualny numer kanału i format ekranu. W trybie tekstowym (strona 18): Wywołuje ukryte informacje (na przykład odpowiedzi do quizu).
13 GUIDE / (EPG)	Nacisnąć, aby wyświetlić Cyfrowy elektroniczny informator programowy (EPG) (strona 19).
14 (Ulubione)	Nacisnąć, aby wyświetlić utworzoną przez siebie cyfrową listę Ulubionych (strona 21).
15 Przyciski kolorowe	Gdy dostępne są kolorowe przyciski, na ekranie pojawi się przewodnik po operacjach. Sposób wykonania wybranej operacji opisany jest w przewodniku po operacjach (strona 18, 19, 21).
16 DIGITAL	Nacisnąć, aby wyświetlić ostatnio oglądany kanał cyfrowy.
17 ANALOG	Nacisnąć, aby wyświetlić ostatnio oglądany kanał analogowy.



-
- 18 Przyciski numeryczne** W trybie TV: Nacisnąć, aby wybrać kanały. Dla kanałów o numerze 10 i wyższym, drugą i trzecią cyfrę należy nacisnąć szybko. W trybie tekstowym: Nacisnąć, aby wprowadzić numer strony.
-
- 19  (Poprzedni kanał)** Nacisnąć, aby wrócić do ostatnio oglądanego kanału (oglądanego przez ponad pięć sekund).
-
- 20  (Tryb ekranowy)** Nacisnąć, aby zmienić format ekranu (strona 18).
-
- 21  (Ustawienie napisów)** Nacisnąć, aby wyświetlić menu „Ustawienia napisów” (strona 36) (tylko w trybie cyfrowym).
-
- 22 AUDIO** W trybie analogowym: Nacisnąć, aby zmienić tryb podwójnego dźwięku (strona 29). W trybie cyfrowym: Nacisnąć, aby wyświetlić menu „Język audio” (strona 36).
-
- 23 BRAVIA Sync** : Można operować urządzeniami podłączonymi do odbiornika TV, zgodnymi z BRAVIA Sync.
SYNC MENU: Wyświetla menu podłączonego sprzętu HDMI. Podczas oglądania ekranów lub programów z innych wejść, po naciśnięciu przycisku wyświetlone zostanie „Wybór urządzeń HDMI”.
THEATRE: Można włączać lub wyłączać tryb kinowy. Gdy tryb kinowy jest włączony, automatycznie zostaje nastawione optymalne wyjście audio (jeżeli odbiornik TV jest podłączony do systemu audio kablem HDMI) i jakość obrazu programów w technologii filmowej.

 - Gdy odbiornik TV zostanie wyłączony, tryb kinowy również się wyłączy.
 - Sterowanie HDMI (BRAVIA Sync) jest dostępne tylko dla podłączonych urządzeń Sony, które posiadają logo BRAVIA Sync lub Są zgodne ze sterowaniem HDMI.
-

Wskaźniki

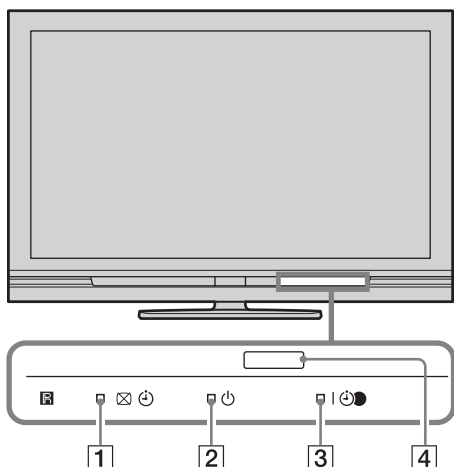
KDL-52V4000/52V42xx/46V4000/
46V42xx/40V4000/40V42xx

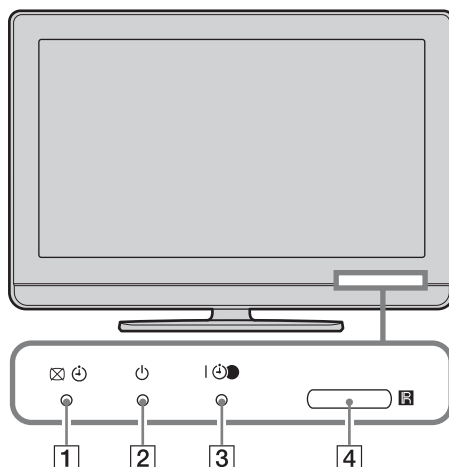

KDL-40S40xx/40U40xx



Wskaźnik	Opis
1 — Wskaźnik wyłączonego obrazu / Programator	Świeci się na zielono po wybraniu „Obraz wyłączony” (strona 29). Świeci się na pomarańczowo po nastawieniu Programatora (strona 30).
2 — Stan gotowości	Świeci się na czerwono, gdy odbiornik TV jest w trybie gotowości.
3 — Zasilanie/ Programator nagrywania	Świeci się na zielono po włączeniu odbiornika TV. Świeci się na pomarańczowo po nastawieniu nagrywania z Programatorem (strona 19). Świeci się na czerwono podczas nagrywania z Programatorem.
4 Czujnik zdalnego sterowania	Odbiera sygnały IR z pilota. Nie zasłaniać czujnika. Czujnik może nie działać właściwie.



- Przed odłączeniem przewodu zasilającego należy upewnić się, że telewizor jest zupełnie wyłączony. Odłączenie przewodu zasilającego gdy telewizor jest włączony może spowodować, że wskaźnik pozostanie zapalony lub być przyczyną usterki telewizora.

O ekranowym przewodniku po operacjach

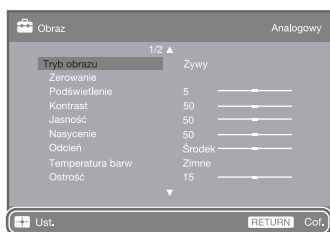

Przewodnik po operacjach

Przykład: Naciśnięć lub **RETURN** (zobacz **3**) lub **5**) na stronie 13).



Wyświetlony na dole ekranu przewodnik po operacjach pomaga w operowaniu odbiornika TV pilotem. Użyć przycisków pilota pokazanych w przewodniku po operacjach.

Odbiór audycji telewizyjnych

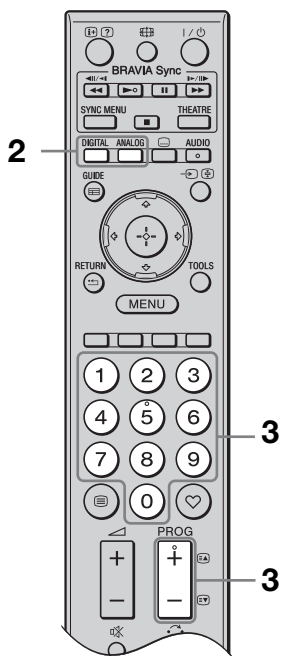
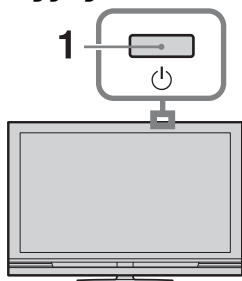
Odbiór audycji telewizyjnych



- 1** Nacisnąć  na odbiorniku TV, aby włączyć odbiornik TV.

Gdy odbiornik TV jest w trybie gotowości (wskaźnik  (oczekiwanie) na przednim panelu odbiornika TV jest czerwony), nacisnąć  na pilocie, aby włączyć odbiornik TV.

- 2** Nacisnąć **DIGITAL**, aby przełączyć na tryb cyfrowy, lub nacisnąć **ANALOG**, aby przełączyć na tryb analogowy.

Dostępne kanały różnią się zależnie od trybu.









- 3** Naciskać przyciski numeryczne lub **PROG +/-**, aby wybrać kanał TV.

Aby wybrać przyciskami numerycznymi kanały o numerze 10 i wyższym, drugą i trzecią cyfrę należy wprowadzić szybko.





Aby wybrać cyfrowy program za pomocą Cyfrowego elektronicznego informatora programowego (EPG), zobacz strona 19.

W trybie cyfrowym



Na chwilę pojawi się baner z informacją. Na banerze mogą znajdować się następujące ikony.

- : Program radiowy
- : Program kodowany/płatny
- : Dostępne różne języki audio
- : Dostępne napisy
- : Dostępne napisy dla słabo słyszących
- : Zalecany wiek minimalny dla aktualnego programu (od 4 do 18 lat)
- : Blokada rodzicielska
-  (czerwony): Aktualny program jest nagrywany



Dodatkowe czynności

Aby	Należy
Uzyskać dostęp do tabeli indeksu programów (tylko w trybie analogowym)	Nacisnąć  . Aby wybrać kanał analogowy, nacisnąć  , po czym nacisnąć  .
Uzyskać dostęp do cyfrowej listy Ulubionych (tylko w trybie cyfrowym)	Nacisnąć  . Szczegółowe informacje, zobacz strona 21.

Aby wejść na strony teletekstu

Nacisnąć . Po każdorazowym naciśnięciu , wyświetlenie zmienia się cyklicznie w następujący sposób:

Tekst → Tekst i obraz TV → Bez tekstu (wyjście z funkcji teletekstu)

Aby wybrać stronę, nacisnąć przyciski numeryczne lub / .

Aby zatrzymać stronę, nacisnąć **⏏**.
Aby wywołać ukrytą informację, nacisnąć **?**.



- Jeżeli na dole strony tekstowej pojawią się opcje w czterech kolorach, dostępna jest usługa szybkiego dostępu do stron (Fast Text - szybkie wyszukiwanie stron). Aby wejść na stronę, nacisnąć przycisk w odpowiadającym jej kolorze.

Aby ręcznie zmienić format ekranu

Nacisnąć kilkakrotnie **⏏**, aby wybrać żądany format ekranu.

Smart*

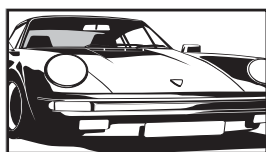

Wyświetla konwencjonalny obraz telewizyjny 4:3 z imitacją efektu szerokoekranowego. Obraz w formacie 4:3 wypełnia cały ekran.

4:3

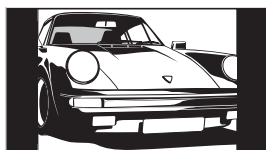

Wyświetla programy TV w konwencjonalnym formacie 4:3 (np. nie-panoramyczna telewizja) w prawidłowych proporcjach.

Wide

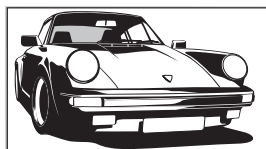

Wyświetla panoramiczne (16:9) programy w prawidłowych proporcjach.

Zoom*

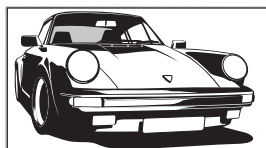

Wyświetla programy telewizyjne w formacie Cinemascope (format Letterbox) w prawidłowych proporcjach.

14:9*

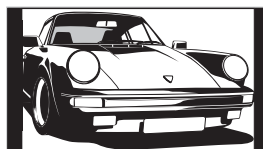

Wyświetla programy telewizyjne formatu 14:9 w prawidłowych proporcjach. Wskutek tego, na ekranie widoczne są czarne obszary na brzegach.

- * Obraz może być częściowo obcięty od góry i od dołu. Można nastawić pionową pozycję obrazu. Nacisnąć **⏏**, aby przesunąć obraz do góry lub do dołu (np. aby czytać napisy).



- Gdy zostanie wybrany „Smart”, niektóre znaki i/lub litery na górze i na dole obrazu mogą nie być widoczne. W takim wypadku nastawić „Rozmiar pionowy” w menu „Ustawienia ekranu” (strona 31).
 - Nie można wybrać „4:3” ani „14:9” dla obrazów, których źródłem jest sygnał HD.
- 💡**
- Gdy „Autoformatowanie” (strona 31) jest nastawiony na „Wł.”, odbiornik TV automatycznie wybierze tryb najlepiej dostosowany do rodzaju programu.
 - Gdy obrazy ze źródeł 720p, 1080i lub 1080p są wyświetlane z czarną obwódką na brzegach ekranu, wybrać „Smart” lub „Zoom”, aby wyregulować obraz.

Używanie Cyfrowego elektronicznego informatora programowego (EPG) DV3*



- 1 W trybie cyfrowym nacisnąć **GUIDE**.
- 2 Wykonać żadaną operację, jak pokazano w następującej tabeli lub na wyświetleniu na ekranie.

* Ta funkcja może być niedostępna w niektórych krajach/regionach.

Cyfrowy elektroniczny informator programowy (EPG)

Aby	Należy
Oglądać program	Nacisnąć / / / , aby wybrać program, po czym nacisnąć .
Wyłączyć EPG	Nacisnąć GUIDE .
Sortować informacje o programach według kategorii – Lista kategorii	<ol style="list-style-type: none"> 1 Nacisnąć niebieski przycisk. 2 Nacisnąć / / / , aby wybrać kategorię, po czym nacisnąć . <p>Dostępne kategorie to: „Wszystkie”: Zawiera wszystkie dostępne kanały. Nazwa kategorii (np. „Wiadomości”): Zawiera wszystkie dostępne kanały odpowiadające wybranej kategorii.</p>
Nastawić nagrywanie programu – Programator nagrywania	<ol style="list-style-type: none"> 1 Nacisnąć / / / , aby wybrać program przeznaczony do nagrania, po czym nacisnąć . 2 Nacisnąć / aby wybrać „Programator nagrywania”. 3 Nacisnąć , aby nastawić programatory odbiornika TV i nagrywarki. <p>Przy informacji o tym programie pojawi się symbol (czerwony). Wskaźnik na przednim panelu odbiornika TV zapali się na pomarańczowo.</p> <p></p> <ul style="list-style-type: none"> • Powyższa procedura może być wykonana, nawet jeżeli zaczął się już program przeznaczony do nagrania.
Nastawić program na automatyczne wyświetlenie na ekranie w momencie rozpoczęcia – Przypomnienie	<ol style="list-style-type: none"> 1 Nacisnąć / / / , aby wybrać przyszły program, który ma zostać wyświetlony, po czym nacisnąć . 2 Nacisnąć / , aby wybrać „Przypomnienie”, po czym nacisnąć . <p>Przy informacji o tym programie pojawi się symbol . Wskaźnik na przednim panelu odbiornika TV zapali się na pomarańczowo.</p> <p></p> <ul style="list-style-type: none"> • Jeżeli odbiornik TV zostanie przełączony w tryb gotowości, włączy się automatycznie gdy zacznie się program.

Aby	Należy
Nastawić czas i datę dla programu przeznaczanego do nagrania – Ręczny programator nagrywania	<ol style="list-style-type: none"> 1 Nacisnąć ⊕. 2 Nacisnąć ⇄, aby wybrać „Ręczny programator nagrywania”, po czym nacisnąć ⊕. 3 Nacisnąć ⇄, aby wybrać datę, po czym nacisnąć ⇄. 4 Nastawić czas rozpoczęcia i czas zakończenia w taki sam sposób, jak w kroku 3. 5 Nacisnąć ⇄, aby wybrać program, po czym nacisnąć ⊕. 6 Nacisnąć ⊕, aby nastawić programatory odbiornika TV i nagrywarki. Wskaźnik 🔴 na przednim panelu odbiornika TV zapali się na pomarańczowo.
Anulować nagrywanie/ przypomnienie – Lista programatora	<ol style="list-style-type: none"> 1 Nacisnąć ⊕. 2 Nacisnąć ⇄, aby wybrać „Lista programatora”, po czym nacisnąć ⊕. 3 Nacisnąć ⇄, aby wybrać program przeznaczony do anulowania, po czym nacisnąć ⊕. 4 Nacisnąć ⇄, aby wybrać „Wykasuj ustaw. programatora”, po czym nacisnąć ⊕. Pojawi się wyświetlenie potwierdzenia, że program ma być anulowany. 5 Nacisnąć ⇄, aby wybrać „Tak”, po czym nacisnąć ⊕.



- W odbiorniku TV można nastawić programator nagrywania na nagrywarkę tylko gdy podłączona nagrywarka jest zgodna z funkcją SmartLink. Jednak zależnie od rodzaju podłączonej nagrywarki, nastawienie to może być niedostępne nawet jeżeli nagrywarka jest zgodna z funkcją SmartLink. Szczegółowe informacje, zobacz w instrukcji obsługi dostarczonej razem z nagrywarką.
- Gdy zacznie się nagrywanie, można przełączyć odbiornik TV na tryb gotowości, ale nie należy zupełnie go wyłączać, bo nagrywanie zostanie anulowane.
- Jeżeli nastawione zostało ograniczenie wiekowe dla programów, na ekranie pojawi się komunikat, aby podać kod PIN. Szczegółowe informacje, zobacz „Ochrona przed dziećmi” na stronie 37.

Używanie cyfrowej listy Ulubionych DV3*

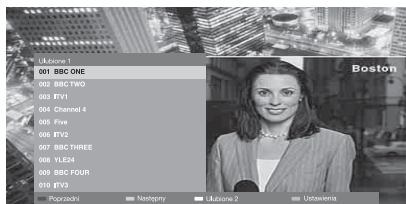

Cyfrowa Lista Ulubionych

Można podać maksymalnie cztery listy ulubionych kanałów.

- 1 W trybie cyfrowym nacisnąć ♥.
- 2 Wykonać żadaną operację, jak pokazano w następującej tabeli lub na wyświetleniu na ekranie.

* Ta funkcja może być niedostępna w niektórych krajach/regionach.

Aby	Należy
Stworzyć listę Ulubionych po raz pierwszy	<ol style="list-style-type: none"> 1 Nacisnąć ⊕, aby wybrać „Tak” 2 Nacisnąć żółty przycisk, aby wybrać listę Ulubionych. 3 Nacisnąć ⇄, aby wybrać kanał, który będzie dodany, po czym nacisnąć ⊕. <p>Symbol ♥ pojawi się obok kanałów, które zostały zapisane na liście Ulubionych.</p>
Oglądać kanał	<ol style="list-style-type: none"> 1 Nacisnąć żółty przycisk, aby wybrać listę Ulubionych. 2 Nacisnąć ⇄, aby wybrać kanał, po czym nacisnąć ⊕.
Dodać lub usunąć kanały na liście Ulubionych	<ol style="list-style-type: none"> 1 Nacisnąć niebieski przycisk. 2 Nacisnąć żółty przycisk, aby wybrać listę Ulubionych do edycji. 3 Nacisnąć ⇄, aby wybrać kanał, który zostanie dodany lub usunięty, po czym nacisnąć ⊕.
Usunąć wszystkie kanały z listy Ulubionych	<ol style="list-style-type: none"> 1 Nacisnąć niebieski przycisk. 2 Nacisnąć żółty przycisk, aby wybrać listę Ulubionych do edycji. 3 Nacisnąć niebieski przycisk. 4 Nacisnąć ⇄, aby wybrać „Tak”, po czym nacisnąć ⊕.





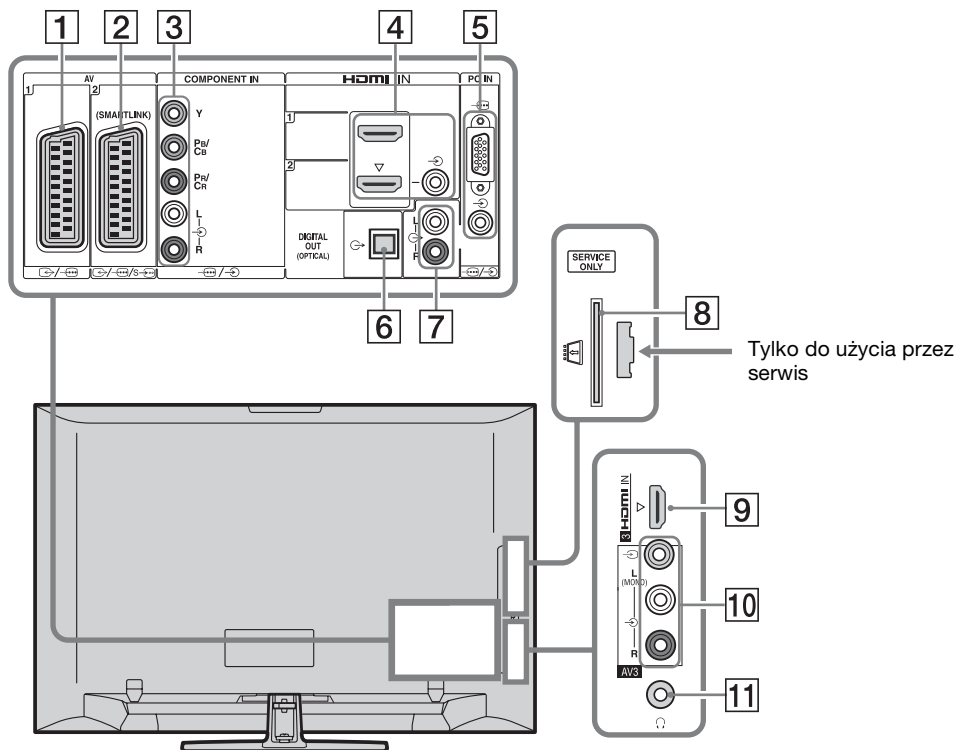

Korzystanie z dodatkowego sprzętu

Podłączanie dodatkowego sprzętu

Do odbiornika TV można podłączyć cały szereg dodatkowych urządzeń.



Podłączyć do	Symbol wejścia na ekranie	Opis
1 AV1	AV1	Gdy podłączony zostanie dekodery, kodowany sygnał z tunera TV jest wysyłany do dekodera, po czym dekodery rozkodowuje sygnał przed jego wyprowadzeniem.
2 AV2	AV2	SmartLink stanowi bezpośrednie łącze między odbiornikiem TV a nagrywarką (np. nagrywarką DVD).
3 COMPONENT IN	Component	Gniazda komponentowe wideo obsługują tylko następujące sygnały wejścia wideo: 480i, 480p, 576i, 576p, 720p, 1080i i 1080p.

Podłączyć do	Symbol wejścia na ekranie	Opis
4 HDMI IN 1 lub 2	→ HDMI 1 lub → HDMI 2	<p>Z podłączonych urządzeń wprowadzane są cyfrowe sygnały wejścia wideo i audio. Ponadto, gdy podłączone urządzenie jest zgodne ze sterowaniem HDMI, obsługiwana jest wymiana informacji z podłączonym urządzeniem. Aby nastawić tę komunikację, zobacz strona 33.</p> <p>Jeżeli urządzenie posiada gniazdo DVI, podłączyć je do gniazda HDMI IN 2 przez interfejs adaptera DVI – HDMI (brak w zestawie), oraz podłączyć gniazda wyjścia audio urządzenia do gniazd wejścia audio znajdujących się wśród gniazd HDMI IN 2.</p> <p></p> <ul style="list-style-type: none"> • Gniazda HDMI obsługują tylko następujące sygnały wejścia wideo: 480i, 480p, 576i, 576p, 720p, 1080i, 1080p i 1080/24p. Wejścia wideo komputera, zobacz strona 39. • Należy pamiętać, aby użyć kabla HDMI posiadającego logo HDMI. • Podczas podłączania systemu audio zgodnego ze sterowaniem HDMI należy pamiętać o podłączeniu go również do gniazda DIGITAL AUDIO OUT (OPTICAL).
9 HDMI IN 3	→ HDMI 3	
5  PC IN	PC	<p>Zalecane jest użycie kabla PC wyposażonego w rdzenie ferrytowe, na przykład „Kabel połączeniowy, D-sub 15” (ref. 1-793-504-11, dostępny w stacji serwisu Sony), lub jego ekwiwalentu.</p>
6 DIGITAL AUDIO OUT (OPTICAL) (z wyjątkiem KDL-40S40xx/40U40xx)		<p>Użyć optycznego kabla audio.</p>
7 		<p>Można słuchać dźwięku TV przez podłączone urządzenie audio Hi-Fi.</p>
8  CAM (Moduł warunkowego dostępu)		<p>Umożliwia dostęp do usług płatnej TV. Szczegółowe informacje, zobacz w instrukcji obsługi dostarczonej razem z CAM.</p> <p>Aby użyć CAM, wyjąć atrapę karty z otworu CAM, następnie wyłączyć odbiornik TV i włożyć kartę CAM w otwór. Gdy CAM nie jest używany zalecane jest, aby atrapa karty była na stałe włożona do otworu CAM.</p> <p></p> <ul style="list-style-type: none"> • CAM nie jest obsługiwany w niektórych krajach/regionach. Należy sprawdzić u autoryzowanego sprzedawcy.
10 → AV3, i → AV3	→ AV3	<p>Urządzenie monofoniczne należy podłączyć do gniazda → AV3 L.</p>
11  Słuchawki		<p>Można słuchać dźwięku TV przez słuchawki.</p>

Oglądanie obrazów z podłączonych urządzeń

Włączyć podłączone urządzenie i wykonać jedną z następujących operacji.

W przypadku urządzenia podłączonego do gniazda scart 21-stykowym przewodem SCART



Rozpocząć odtwarzanie na podłączonym urządzeniu.

Na ekranie pojawi się obraz z podłączonego urządzenia.

W przypadku samostrojącej się nagrywarki

W trybie analogowym nacisnąć **PROG +/-** lub przyciski numeryczne, aby wybrać kanał wideo.

W przypadku innego podłączonego urządzenia

Nacisnąć , aby wyświetlić listę podłączonych urządzeń. Nacisnąć , aby wybrać żądane źródło wejścia, po czym nacisnąć .

Jeżeli przez dwie sekundy po naciśnięciu  nie zostanie wykonana żadna operacja, podświetlona opcja zostanie automatycznie wybrana.

Jeżeli źródło wejścia zostało nastawione na „Pomiń” w menu „Ustawienia A/V” (strona 32), to źródło wejścia nie pojawi się na liście.



- Aby wrócić do normalnego trybu TV, nacisnąć **DIGITAL** lub **ANALOG**.

Aby oglądać jednocześnie dwa obrazy – PAP (Obraz i Obraz)

Można oglądać na ekranie jednocześnie dwa obrazy (wejście zewnętrzne i program TV).



Podłączyć urządzenie opcjonalne (strona 22) i upewnić się, że obraz z podłączonego urządzenia pojawia się na ekranie (strona 24).



- Ta funkcja nie jest dostępna gdy źródłem wejścia jest komputer.
- Nie jest możliwa zmiana rozmiaru obrazów.

- Analogowe wideo TV w obrazie programu TV nie będzie wyświetlane podczas wyświetlania wideo AV1, AV2 lub AV3 w obrazie wejścia zewnętrznego. Słychać będzie jednak dźwięk towarzyszący analogowemu wideo.

1 Nacisnąć **TOOLS**.

2 Nacisnąć , aby wybrać „PAP”, po czym nacisnąć .

Obraz z podłączonego urządzenia jest wyświetlany po lewej stronie, a program TV jest wyświetlany po prawej.

3 Naciskać przyciski numeryczne lub **PROG +/-**, aby wybrać kanał TV.

Aby wrócić do trybu jednego obrazu
Nacisnąć  lub **RETURN**.



- Obraz w zielonej ramce jest słyszalny. Można zmienić słyszalny obraz, naciskając .

Aby oglądać jednocześnie dwa obrazy – PIP (Obraz w Obrazie)



Możliwe jest oglądanie na ekranie dwóch obrazów (wejście PC i program TV) jednocześnie.

Podłączyć komputer (strona 22) i upewnić się, że obrazy z komputera pojawiły się na ekranie.





- „Zarządzanie energią” (strona 31) nie jest dostępne w trybie PIP.

1 Nacisnąć **TOOLS**.

2 Nacisnąć , aby wybrać „PIP”, po czym nacisnąć .

Obraz z podłączonego komputera jest wyświetlany w pełnym rozmiarze, a program TV jest wyświetlany na małym ekranie.

Można użyć /, aby zmienić pozycję ekranu z programem TV.

3 Naciskać przyciski numeryczne lub **PROG +/-**, aby wybrać kanał TV.

Aby wrócić do trybu jednego obrazu
Nacisnąć **RETURN**.



- Można przełączyć słyszalny obraz, wybierając „Zamiana fonii” z menu Narzędzi.

Używanie BRAVIA Sync (Sterowanie HDMI)

Funkcja sterowania HDMI umożliwia wymianę informacji między odbiornikiem TV i podłączonym urządzeniem kompatybilnym z tą funkcją, przy użyciu HDMI CEC (Consumer Electronics Control).

Na przykład, podłączając do telewizora urządzenie Sony zgodne ze sterowaniem HDMI (za pomocą kabli HDMI), można sterować nimi razem.

Należy pamiętać o prawidłowym podłączeniu sprzętu i wykonaniu koniecznych ustawień.

Sterowanie HDMI

- Automatycznie wyłącza podłączone urządzenie, gdy odbiornik TV zostaje przełączony na tryb gotowości za pomocą pilota.
- Automatycznie włącza odbiornik TV i przełącza wejście na podłączone urządzenie, gdy zaczyna ono odtwarzanie.
- Jeśli podłączony system audio zostanie włączony gdy włączony jest odbiornik TV, wyjście dźwięku przełączy się z głośnika TV na system audio.
- Nastawia głośność (◁ +/-) i wycisza dźwięk (⊘) podłączonego systemu audio.
- Pilotem TV można operować podłączonymi urządzeniami Sony posiadającymi logo BRAVIA Sync, naciskając:
 - ►/■/II/◀◀/▶▶, aby bezpośrednio operować podłączonym urządzeniem.
 - **SYNC MENU**, aby wyświetlić na ekranie menu podłączonego urządzenia HDMI. Po wyświetleniu menu można operować ekranem menu za pomocą ⏪/⏩/⏴/⏵ i ⊕.
 - **TOOLS**, aby wyświetlić „Sterowanie urządzeniami”, po czym wybrać opcje z „Menu”, „Opcje” i „Lista zawartości” dla operowania urządzeniem.
 - Dostępne funkcje sterowania opisane są w instrukcji obsługi urządzenia.

Aby podłączyć urządzenie, które jest zgodne ze sterowaniem HDMI

Połączyć kompatybilne urządzenie i odbiornik TV kablem HDMI. Gdy podłączany jest system audio, należy podłączyć także gniazdo DIGITAL AUDIO OUT (OPTICAL) odbiornika TV do systemu audio za pomocą optycznego kabla audio (z wyjątkiem KDL-40S40xx/40U40xx). Szczegółowe informacje, zobacz strona 22.

Wykonanie ustawień dla sterowania HDMI

Ustawienia dla sterowania HDMI muszą zostać wykonane zarówno po stronie odbiornika TV, jak i po stronie podłączonego urządzenia. Zobacz „Ustawienia HDMI” na stronie 33 dla ustawień po stronie odbiornika TV. Ustawienia dla podłączonego urządzenia wykonać, korzystając z instrukcji obsługi tego urządzenia.

Używanie funkcji menu

Nawigacja w menu

Funkcje menu umożliwiają korzystanie z różnych wygodnych właściwości odbiornika TV. Można z łatwością wybierać kanały lub źródła wejścia oraz zmieniać nastawienia odbiornika TV.

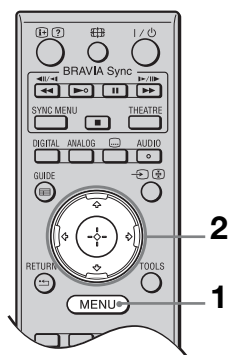

- 1 Nacisnąć **MENU**.
- 2 Nacisnąć $\uparrow/\downarrow/\leftarrow/\rightarrow$, aby wybrać opcję, po czym nacisnąć \oplus .

Aby wyjść z menu, nacisnąć **MENU**.

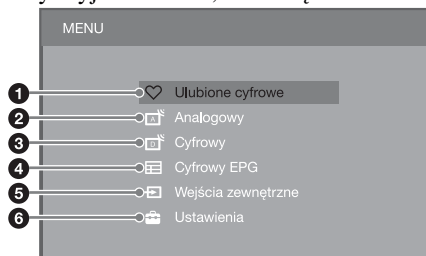

- 1 **Ulubione cyfrowe***
Wyświetla listę Ulubionych (strona 21).
- 2 **Analogowy**
Powraca do ostatniego oglądanego kanału analogowego.
- 3 **Cyfrowy***
Powraca do ostatniego oglądanego kanału cyfrowego.
- 4 **Cyfrowy EPG***
Wyświetla Cyfrowy elektroniczny informator programowy (EPG) (strona 19).
- 5 **Wejścia zewnętrzne**
Wyświetla listę urządzeń podłączonych do odbiornika TV.

- Aby oglądać obrazy z zewnętrznego wejścia, wybrać źródło wejścia po czym nacisnąć \oplus .
- Aby wybrać urządzenie, które jest zgodne ze sterowaniem HDMI, należy wybrać „Wybór urządzeń HDMI”.

6 Ustawienia

Wyświetla menu „Ustawienia”, gdzie wykonywane są najbardziej zaawansowane nastawienia i regulacje.

- 1 Nacisnąć \uparrow/\downarrow , aby wybrać opcję menu, po czym nacisnąć \oplus .
- 2 Nacisnąć $\uparrow/\downarrow/\leftarrow/\rightarrow$, aby wybrać opcję lub wyregulować ustawienie, po czym nacisnąć \oplus .

Szczegółowe informacje o ustawieniach, zobacz strony od 27 do 37.





- Opcje, które można regulować są różne, zależnie od sytuacji. Niedostępne opcje są wyszarzone lub nie są wyświetlane.

*Ta funkcja może nie być dostępna w niektórych krajach/regionach.

Menu ustawień TV

Obraz

Tryb obrazu	Ustawia tryb obrazu gdy wyświetlane jest inne wejście niż z komputera. Opcje „Tryb obrazu” mogą się różnić, zależnie od nastawienia „Wideo/Zdjęcia” (strona 29). Jeżeli w kroku 5 wstępnych ustawień wybrane zostanie „Sklep” (lub „Dom”) (strona 7), „Tryb obrazu” zostanie ustawiony na „Żywy” (lub „Standardowy”).
	Żywy („Sklep”; zobacz strona 7) Zwiększa kontrast i ostrość obrazu.
	Standardowy („Dom”; zobacz strona 7) Dla standardowego obrazu. Ustawienie zalecane przy korzystaniu z kina domowego.
	Kinowy Do oglądania filmów. Najodpowiedniejszy do oglądania TV w środowisku kina domowego.
	Zdjęcia Nastawia optymalną jakość obrazu dla zdjęć.
Tryb wyświetlania	Ustawia tryb wyświetlenia gdy wyświetlane jest wejście z komputera.
	Wideo Dla obrazów wideo.
	Tekst Dla tekstu, wykresów lub tabel.
Zerowanie	Sprowadza wszystkie nastawienia dla „Obraz” do nastawień fabrycznych, z wyjątkiem „Tryb obrazu” i „Tryb wyświetlania”.
Podświetlenie	Reguluje jasność podświetlenia.
Kontrast	Zwiększa lub zmniejsza kontrast obrazu.
Jasność	Rozjaśnia lub przyciemnia obraz.
Nasycenie	Zwiększa lub zmniejsza intensywność koloru.
Odcień	Zwiększa lub zmniejsza zielony odcień i czerwony odcień.  <ul style="list-style-type: none">• „Odcień” można regulować tylko w przypadku kolorowego sygnału NTSC (np. amerykańskie taśmy wideo).
Temperatura barw	Reguluje biel obrazu. Zimne Nadaje bieli niebieski odcień. Neutralne Nadaje bieli neutralny odcień. Ciepłe 1/Ciepłe 2 Nadaje bieli czerwony odcień. „Ciepłe 2” nadaje bieli czerwiejszy odcień niż „Ciepłe 1”.  <ul style="list-style-type: none">• „Ciepłe 1” i „Ciepłe 2” nie są dostępne, gdy opcja „Tryb obrazu” jest nastawiona na „Żywy”.
Ostrość	Wyostrza lub zmiękcza obraz.
Redukcja zakłóceń	Redukuje poziom zakłóceń obrazu (śnieg na obrazie) występujących, gdy odbierany sygnał jest słaby. Automat. Automatycznie redukuje zakłócenia obrazu (tylko w trybie TV analogowej). Duża/Średnia/Mała Zmienia efekt redukcji zakłóceń. Wył. Wyłącza „Redukcja zakłóceń”.
Redukcja zakłóceń MPEG	Redukuje zakłócenia obrazu w programach wideo z kompresją MPEG.



Zaawansowane ustawienia	Umożliwia bardziej szczegółowe nastawienia dla „Obraz”. Te nastawienia nie są dostępne, gdy opcja „Tryb obrazu” jest nastawiona na „Żywy”.
Zaaw. zwiększ. kontrastu	Automatycznie reguluje „Podświetlenie” i „Kontrast” na najbardziej odpowiednie wartości, zgodnie z oceną jasności ekranu. To nastawienie jest szczególnie skuteczne dla ciemnych scen, zwiększa bowiem ich kontrast.
Żywy kolor	Powoduje, że kolory są żywsze.



Dźwięk

Efekt dźwiękowy	Nastawia tryb dźwięku.
Dynamiczny	Zwiększa klarowność i intensyfikuje odbiór dźwięku i potęguje jego wyrazistość dzięki zastosowaniu „BBE High definition Sound System”.
Standardowy	Zwiększa klarowność, pełnię i wyrazistość dźwięku dzięki zastosowaniu „BBE High definition Sound System”.
Czysty głos	Podnosi wyrazistość ludzkiego głosu.
Dolby Virtual	Wykorzystuje głośniki odbiornika TV do symulacji efektu przestrzennego, wytwarzanego przez system wielokanałowy.
BBE ViVA	BBE ViVA Sound zapewnia muzycznie dokładne, naturalne obrazowanie 3D z dźwiękiem Hi-Fi. Klarowność dźwięku jest podniesiona przez BBE, natomiast obszar, głębia i poziom obrazowania dźwięku zostają rozszerzone przez charakterystyczny dla BBE proces 3D obróbki dźwięku. BBE ViVA Sound jest kompatybilny ze wszystkimi programami TV, włącznie z wiadomościami, programami muzycznymi, serialami, filmami, sportem i grami elektronicznymi.  • Jeżeli opcja „Automat. głośność” jest nastawiona na „Wi.”, „Dolby Virtual” zmieni się automatycznie na „Standardowy”.
Zerowanie	Sprowadza wszystkie nastawienia dla „Dźwięk” do nastawień fabrycznych, z wyjątkiem „Podwójny dźwięk”.
Tony wysokie	Reguluje dźwięki zawierające wysokie tony.
Tony niskie	Reguluje dźwięki zawierające niskie tony.
Balans	Wzmacnia dźwięk z lewego lub prawego głośnika.
Automat. głośność	Utrzymuje stały poziom głośności dla wszystkich programów i reklam (np. reklamy są zwykle głośniejsze niż programy).
Korekta głośności	Nastawia osobny poziom głośności dla każdego urządzenia podłączonego do odbiornika TV.

Podwójny dźwięk	Nastawia dźwięk z głośnika dla programu stereofonicznego lub dwujęzycznego.
Stereo/Mono	Dla programów stereofonicznych.
A/B/Mono	Dla programów dwujęzycznych wybrać „A” dla kanału dźwiękowego 1, „B” dla kanału dźwiękowego 2, lub „Mono” dla kanału monofonicznego, jeśli dostępny.
	 <ul style="list-style-type: none"> • Dla innych urządzeń podłączonych do odbiornika TV, nastawić „Podwójny dźwięk” na „Stereo”, „A” lub „B”. • Gdy do gniazda HDMI zostanie podłączone urządzenie zewnętrzne, opcja „Podwójny dźwięk” zostanie automatycznie nastawiona na „Stereo” (z wyjątkiem, gdy używane są gniazda wejścia audio).



Funkcje

Szybki start	Odbiornik TV włącza się szybciej niż normalnie w ciągu dwóch godzin od przełączenia na tryb gotowości. Jednak zużycie energii w trybie gotowości jest wtedy większe niż normalnie.
Oszczędzanie energii	Redukuje zużycie energii przez odbiornik TV za pomocą regulacji podświetlenia. Gdy wybrana jest opcja „Obraz wyłączony”, obraz zostaje wyłączony i wskaźnik  (Obraz wyłączony) na przednim panelu odbiornika TV świeci się na zielono. Dźwięk zostaje bez zmiany.
Tryb filmu	Zapewnia płynniejszy ruch obrazu podczas odtwarzania obrazów DVD lub magnetowidu zarejestrowanych na taśmie filmowej, redukując rozmazanie i ziarnistość obrazu.
	Automat. Zapewnia bardziej płynny ruch obrazu niż w oryginalnym programie w technologii filmowej. To nastawienie służy do normalnego użytku.
	Wył. Wyłącza „Tryb filmu”.
	 <ul style="list-style-type: none"> • Jeżeli obraz zawiera nieprawidłowe sygnały lub za dużo zakłóceń, „Tryb filmu” zostanie automatycznie wyłączony, nawet jeżeli wybrane jest „Automat.”
Wideo/Zdjęcia	Wybiera nastawienie jakości obrazu najbardziej odpowiednie dla źródła wejścia (wideo lub fotografie).
	Wideo-A Nastawia odpowiednią jakość obrazu, zależnie od źródła wejścia, danych wideo lub danych zdjęciowych, przy bezpośrednim podłączeniu sprzętu Sony, umożliwiając wyjście HDMI i obsługujące tryb „Wideo-A”.
	Wideo Wytwarza odpowiednią jakość obrazu dla ruchomych obrazów.
	Zdjęcia Wytwarza odpowiednią jakość obrazu dla obrazów nieruchomych.
	 <ul style="list-style-type: none"> • Jeżeli podłączone urządzenie nie obsługuje trybu Wideo-A, będzie automatycznie wybrane nastawienie „Wideo”, nawet jeśli jest wybrane „Wideo-A”. • Funkcja „Wideo/Zdjęcia” jest dostępna tylko dla źródeł wejścia HDMI i komponentowego (1080p i 1080i).



Ustawienia timera	Timer wyłączenia	Nastawia odbiornik TV na automatyczne przełączenie się na tryb oczekiwania po upływie określonego czasu. Gdy włączony jest „Timer wyłączenia”, wskaźnik  (Timer) na przednim panelu odbiornika TV świeci się na pomarańczowo. 		
		<ul style="list-style-type: none"> • Gdy odbiornik TV zostanie wyłączony i ponownie włączony, „Timer wyłączenia” zostanie przywrócony do stanu „Wył.” • Na minutę przed przełączeniem się odbiornika TV na tryb gotowości, na ekranie pojawi się uprzedzający o tym komunikat. 		
	Ustawienia timera włączania	Timer włączania	Nastawia Timer na włączenie odbiornika z trybu oczekiwania.	
		Tryb timera	Ustawia dzień (dni) tygodnia, w które Timer ma włączyć odbiornik TV.	
		Czas	Ustawia czas, o którym Timer ma włączyć odbiornik TV.	
	Czas trwania	Ustawia czas, po którym odbiornik TV ma ponownie przełączyć się w tryb oczekiwania.		
	Ustawianie zegara	Umożliwia ręczne nastawienie zegara. Gdy odbiornik TV odbiera kanały cyfrowe, zegar nie może być ręcznie nastawiony, ponieważ jest nastawiany automatycznie, zgodnie z kodem czasu nadawanym razem z sygnałem.		

Ustawienia

Automat. inicjalizacja	Można uruchomić procedurę wstępnych ustawień, która pojawiła się podczas podłączenia odbiornika TV po raz pierwszy (strona 6) i ponownie wybrać język, kraj/region oraz dostroić wszystkie dostępne kanały. Nawet jeżeli te ustawienia zostały wykonane po pierwszym podłączeniu odbiornika TV, może pojawić się potrzeba zmiany nastawień po przeprowadzce lub potrzeba wyszukania nowych kanałów uruchomionych przez stacje telewizyjne.
Język	Nastawia język wyświetlanych menu ekranowych.





Ustawienia ekranu	Format ekranu	Zobacz „Aby ręcznie zmienić format ekranu” na stronie 18.
	Autoformatowanie	Automatycznie zmienia format ekranu, aby go dopasować do nadawanego sygnału. Aby użyć ustawień własnych, określonych w „Format ekranu”, wybrać „Wyl.”.
	Pole wyświetlania	Reguluje obszar wyświetlenia obrazu dla źródeł 1080i/p i 720p, gdy opcja „Format ekranu” jest nastawiona na „Wide”.
	Automat.	Dla programów cyfrowych wyświetla obraz zgodnie z ustawieniami zalecanymi przez stację telewizyjną.
	Wszystkie piksele	Wyświetla oryginalny obszar obrazu.
	Normalne	Wyświetla obraz w zalecanym rozmiarze.
	Przesunięcie poziome	Nastawia poziomą pozycję obrazu.
Ustawienia PC	Przesunięcie pionowe	Nastawia pionową pozycję obrazu, gdy „Format ekranu” jest nastawiony na „Smart”, „Zoom” lub „14:9”.  • Opcja „Przesunięcie pionowe” nie jest dostępna, gdy „Pole wyświetlania” jest nastawione na „Wszystkie piksele”.
	Rozmiar pionowy	Nastawia rozmiar obrazu w pionie, gdy „Format ekranu” jest nastawiony na „Smart”, „Zoom” lub „14:9”.
	Format ekranu	Nastawia format ekranu odpowiedni do wyświetlania obrazu z komputera.
	Pełny 1	Powiększa obraz, aby wypełnić pionowe pole wyświetlania, zachowując jednocześnie oryginalne proporcje obrazu.
	Pełny 2	Powiększa obraz, aby wypełnić pole wyświetlania.
	Zerowanie	Sprowadza wszystkie nastawienia obrazu z komputera do nastawień fabrycznych.
	Regulacja automatyczna	Automatycznie reguluje pozycję wyświetlenia i fazę obrazu, gdy odbiornik TV otrzymuje sygnał wejścia z podłączonego komputera.  • „Regulacja automatyczna” może nie działać dobrze z niektórymi sygnałami wejścia. W takich wypadkach należy ręcznie nastawić „Faza” i „Przesunięcie poziome”.
	Faza	Reguluje fazę w razie migotania ekranu.
	Wielkość piksela	Reguluje wielkość piksela, gdy na obrazie występują niepożądane pionowe pasy.
	Przesunięcie poziome	Reguluje poziomą pozycję obrazu.
	Zarządzanie energią	Przełącza odbiornik TV na tryb gotowości, gdy przez 30 sekund żaden sygnał nie zostanie odebrany.

Ustawienia AV	Ustawienia A/V	Przypisuje nazwę każdemu urządzeniu podłączonemu do bocznych i tylnych gniazd. Po wybraniu urządzenia nazwa ta będzie przez chwilę wyświetlana na ekranie. Można pominąć te źródła wejścia z podłączonych urządzeń, których nie chcemy wyświetlać na ekranie.
		<p>1 Nacisnąć / , aby wybrać żądane źródło wejścia, po czym nacisnąć .</p> <p>2 Nacisnąć / , aby wybrać żądaną opcję, po czym nacisnąć .</p>
	Nazwy urządzeń	Wykorzystuje zaprogramowane etykiety do nadania nazw podłączonym urządzeniom.
	Edycja:	Umożliwia utworzenie własnej etykiety. Nacisnąć / , aby wybrać żądaną literę lub cyfrę, po czym nacisnąć . Powtarzać ten krok aż do zakończenia wpisywania nazwy, po czym wybrać „OK” i nacisnąć .
	Pomiń	Pomija niepotrzebne źródła wejścia.
Wejście AV2		Nastawia wprowadzanie sygnału z gniazda / / / AV2. W normalnych warunkach nastawić na „Automat.”. Jednak, zależnie od podłączonego urządzenia, sygnał może nie zostać prawidłowo zidentyfikowany, pomimo wybrania „Automat.”. Jeżeli obraz wideo z urządzenia podłączonego do gniazda / / / AV2 nie jest prawidłowo wyświetlany, wybrać „Złożony”, „S Video” lub „RGB” dla sygnału z podłączonego urządzenia.
Wyjście AV2		Nastawia wyprowadzanie sygnału do gniazda / / / AV2. Jeżeli do gniazda / / / AV2 została podłączona nagrywarka lub inne urządzenie służące do nagrywania, można nagrać sygnał wyprowadzany przez inne urządzenie podłączone do odbiornika TV.
	TV	Wyprowadza sygnał programów TV.
	Automat.	Wyprowadza to, co jest oglądane na ekranie (z wyjątkiem sygnałów z gniazd / COMPONENT IN, HDMI IN 1, HDMI IN 2, HDMI IN 3 i / PC IN).
Głośnik	Głośnik TV	Włącza i wyprowadza dźwięk programu TV z głośników odbiornika TV.
	System audio	Wyłącza głośniki odbiornika TV i wyprowadza dźwięk programu TV z zewnętrznego urządzenia audio, podłączonego do gniazd wyjścia audio na odbiorniku TV. Można także włączyć podłączone urządzenie zgodne ze sterowaniem HDMI, po uprzednim wykonaniu odpowiednich ustawień dla sterowania HDMI.

Wyjście audio	Regulowane	Pozwala na sterowanie za pomocą pilota TV wyjścia audio z systemu audio podłączonego do odbiornika TV.
	Stałe	Wyjście audio z odbiornika TV jest stałe. Należy użyć regulatora głośności odbiornika audio aby wyregulować głośność (i wykonać inne nastawienia audio) za pomocą systemu audio.
Ustawienia HDMI	Umożliwia wymianę informacji między odbiornikiem TV i urządzeniem zgodnym ze sterowaniem HDMI, podłączonym do gniazda HDMI na odbiorniku TV. Należy pamiętać, że również na podłączonym sprzęcie powinny zostać wykonane ustawienia do wymiany informacji.	
Sterowanie przez HDMI	Decyduje o połączeniu lub braku połączenia operacji odbiornika TV i podłączonego urządzenia, które jest zgodne ze sterowaniem HDMI. Przy nastawieniu na „Wł.”, można wykonać nastawienia poniższych pozycji menu. Jednak zużycie energii w trybie gotowości jest wtedy większe niż normalnie. Jeżeli podłączone jest urządzenie Sony zgodne ze sterowaniem HDMI, nastawienie to zostaje zastosowane do podłączonego urządzenia automatycznie, gdy opcja „Sterowanie przez HDMI” została za pomocą odbiornika TV nastawiona na „Wł.”.	
Automat. wyłącz. urządzeń	Gdy ta funkcja jest nastawiona na „Wł.”, podłączone urządzenie, które jest zgodne ze sterowaniem HDMI wyłącza się, gdy odbiornik TV zostanie przełączony na tryb gotowości za pomocą pilota.	
Automat. włączenie TV	Gdy ta funkcja jest nastawiona na „Wł.”, odbiornik TV włącza się, gdy zostaje włączone podłączone urządzenie, które jest zgodne ze sterowaniem HDMI.	
Aktualizuj listę urządzeń	Tworzy lub uaktualnia „Lista urządzeń HDMI”. Można podłączyć nawet 11 kompatybilnych urządzeń, a do jednego gniazda można podłączyć nawet 5 urządzeń. Należy pamiętać o aktualizacji zawartości „Lista urządzeń HDMI”, gdy zmienione zostały podłączenia lub ustawienia. Jeżeli podłączone zostanie urządzenie Sony zgodne ze sterowaniem przez HDMI, nastawienie „Sterowanie przez HDMI” zostanie zastosowane do podłączonego urządzenia automatycznie, gdy procedura „Aktualizuj listę urządzeń” zostanie wykonana za pomocą odbiornika TV.	
Lista urządzeń HDMI	Wyświetla listę podłączonych urządzeń, które są zgodne ze sterowaniem HDMI.	
	 <ul style="list-style-type: none"> • Używanie opcji „Sterowanie przez HDMI” nie jest możliwe, jeżeli operacje TV są połączone z operacjami systemu audio zgodnego ze sterowaniem HDMI. 	
Informacje o produkcie	Wyświetla informacje o produkcie na ekranie TV.	
Zerowanie wszystkiego	Sprowadza wszystkie nastawienia do nastawień fabrycznych i wyświetla ekran wstępnych ustawień.  <ul style="list-style-type: none"> • Nie wyłączać odbiornika TV, ani nie naciskać żadnych przycisków podczas „Zerowanie wszystkiego” (trwa około 30 sekund). • Nastawienia list cyfrowych Ulubionych, kraju/regionu, języka i automatycznie nastawionych kanałów zostaną także sprowadzone do nastawień fabrycznych. 	

Ustawienia analogowe





Autoprogramowanie	Wyszukuje wszystkie dostępne kanały analogowe. Ponowne dostrojenie odbiornika TV może zostać wykonane po przeprowadce lub w celu wyszukania nowych kanałów uruchomionych przez stacje telewizyjne.
Sortowanie programów	Zmienia kolejność, w jakiej kanały analogowe są zapisane w pamięci odbiornika TV. 1 Nacisnąć \updownarrow , aby wybrać kanał, który ma być przeniesiony na nową pozycję, po czym nacisnąć \oplus . 2 Nacisnąć \updownarrow , aby wybrać nową pozycję dla kanału, po czym nacisnąć \oplus .
Programowanie ręczne	Nacisnąć \updownarrow , aby wybrać numer programu, który będzie ręcznie strojony (dla strojenia nagrywarki wybrać kanał 00), po czym nacisnąć \oplus . System/Kanał 1 Nacisnąć \updownarrow , aby wybrać „System”, po czym nacisnąć \oplus . 2 Nacisnąć \updownarrow , aby wybrać jeden z następujących systemów telewizyjnych, po czym nacisnąć RETURN . B/G: Dla krajów/regionów Europy zachodniej I: Dla Wielkiej Brytanii D/K: Dla krajów/regionów Europy wschodniej L: Dla Francji 3 Nacisnąć \updownarrow , aby wybrać „Kanał”, po czym nacisnąć \oplus . 4 Nacisnąć \updownarrow , aby wybrać „S” (dla kanałów TV kablowej) lub „C” (dla kanałów TV naziemnej), po czym nacisnąć \leftrightarrow . 5 Wykonać strojenie kanałów w następujący sposób: Jeśli nie jest znany numer kanału (częstotliwość) Nacisnąć \updownarrow , aby szukać kolejnego dostępnego kanału. Przeszukiwanie zatrzyma się, gdy kanał zostanie znaleziony. Aby kontynuować szukanie, nacisnąć \updownarrow . Jeśli znany jest numer kanału (częstotliwość) Naciskając przyciski numeryczne wprowadzić numer żądanego kanału stacji telewizyjnej, lub numer kanału nagrywarki. 6 Nacisnąć \oplus , aby przejść do „Potwierdź”, po czym nacisnąć \oplus . Powtórzyć powyższą procedurę, aby zaprogramować ręcznie inne kanały.
Nazwa	Nadać wybranemu kanałowi nazwę zawierającą maksymalnie pięć liter lub cyfr. Po wybraniu kanału nazwa ta będzie przez chwilę wyświetlana na ekranie.
ARC	Umożliwia ręczne, precyzyjne dostrojenie wybranego kanału, jeżeli spodziewamy się, że niewielkie dostrojenie poprawi jakość obrazu. Można nastawić dostrajanie w zakresie od -15 do +15. Po wybraniu „Wł.”, dostrajanie wykonywane jest automatycznie.

Filtracja dźwięku	<p>Poprawia jakość dźwięku poszczególnych kanałów, gdy wystąpią zniekształcenia w programach monofonicznych. Czasami niestandardowy sygnał transmisji może powodować zniekształcenie bądź chwilowe zanikanie dźwięku w programach monofonicznych. Jeżeli nie występują zniekształcenia dźwięku, zalecane jest pozostawienie ustawienia „Wył.” (ustawienie fabryczne).</p> <p></p> <ul style="list-style-type: none"> • Nie można odbierać dźwięku stereofonicznego lub podwójnego, gdy wybrane jest „Słaba” lub „Mocna”. • Opcja „Filtracja dźwięku” nie jest dostępna, gdy „System” jest nastawione na „L”.
LNA	<p>Poprawia jakość obrazu dla kanału (gdy występuje śnieg na obrazie), jeżeli odbierany sygnał jest bardzo słaby. Jeżeli nie będzie poprawy jakości obrazu nawet po nastawieniu „Wł.”, należy nastawić tę opcję na „Wył.” (fabryczne nastawienie).</p>
Pomiń	<p>Gdy naciskane jest PROG +/-, aby wybierać kanały, pomija analogowe kanały niewykorzystane. Aby wybierać kanały zaprogramowane na pomijanie, należy użyć odpowiednich przycisków numerycznych.</p>
Dekoder	<p>Umożliwia oglądanie i nagrywanie kodowanego kanału, gdy używany jest dekodek podłączony bezpośrednio do złącza scart  AV1 lub  AV2 przez nagrywarke.</p> <p></p> <ul style="list-style-type: none"> • Zależnie od kraju/regionu wybranego w „Kraj”, ta opcja może nie być dostępna.
Potwierdź	<p>Zapisuje w pamięci zmiany, wykonane w nastawieniach „Programowanie ręczne”.</p>

Ustawienia cyfrowe **DVB**



Strojenie cyfrowe	Autoprogramowanie cyfrowe	<p>Stroi dostępne kanały cyfrowe. Ponowne dostrojenie odbiornika TV może zostać wykonane po przeprowadzce lub w celu wyszukania nowych kanałów uruchomionych przez stacje telewizyjne.</p>
--------------------------	----------------------------------	--

	Edycja listy programów	<p>Umożliwia zmianę kolejności, w jakiej kanały cyfrowe są zapisane w pamięci odbiornika TV.</p> <ol style="list-style-type: none"> 1 Nacisnąć \updownarrow, aby wybrać kanał, który ma być usunięty lub przeniesiony na nową pozycję. Można także wybrać kanał naciskając przyciski numeryczne, aby wprowadzić trzycyfrowy numer kanału. 2 Należy usuwać lub zmieniać kolejność cyfrowych kanałów w następujący sposób: Aby usunąć cyfrowy kanał Nacisnąć \oplus. Po pojawieniu się komunikatu potwierdzającego nacisnąć \leftarrow, aby wybrać „Tak”, po czym nacisnąć \oplus. Aby zmienić kolejność cyfrowych kanałów Nacisnąć \rightleftarrows, po czym nacisnąć \updownarrow lub przyciski numeryczne, aby wybrać nową pozycję dla kanału, po czym nacisnąć \leftarrow. 3 Nacisnąć RETURN.
	Programowanie ręczne	<p>Ręcznie stroi kanały cyfrowe. Ta funkcja jest dostępna, gdy opcja „Autoprogramowanie cyfrowe” jest nastawiona na „Naziemna”.</p> <ol style="list-style-type: none"> 1 Naciskać przyciski numeryczne, aby wprowadzić numer kanału do strojenia, po czym nacisnąć \updownarrow. 2 Gdy znalezione zostaną dostępne kanały, nacisnąć \updownarrow, aby wybrać kanał który chcemy zapisać w pamięci, po czym nacisnąć \oplus. 3 Nacisnąć \updownarrow, aby wybrać numer kanału, na którym będzie zapisany nowy kanał, po czym nacisnąć \oplus. <p>Powtórzyć powyższą procedurę, aby nastroić inne kanały.</p>
Ustawienia cyfrowe	Ustawianie napisów	<p>Ustawienia napisów Przy nastawieniu na „Dla słabo słyszących”, razem z napisami wyświetlane są pomoce wizualne dla niedosłyszących (jeżeli pomoce wizualne są dostępne).</p>
		<p>Język napisów Umożliwia wybranie języka napisów.</p>
Ustawienia Audio		<p>Typ audio Po wybraniu „Dla słabo słyszących” przełącza na program dla niedosłyszących.</p> <p>Język audio Nastawia język, który ma być używany dla programu. Niektóre kanały cyfrowe mogą nadawać kilka rodzajów audio, z różnymi językami dla programu.</p> <p>Opis Audio Dostarcza głosowy opis (narrację) informacji wizualnej, jeżeli taka informacja jest dostępna.</p> <p>Poziom miksowania Nastawia poziomy głośności głównego dźwięku TV i Opisu Audio.</p>
	Radio - wyświetlanie	<p>Wyświetla tapetę ekranu podczas słuchania audycji radiowej. Można wybrać kolor tapety ekranu lub wyświetlić kolor losowo. Aby tymczasowo anulować wyświetlenie tapety ekranu, nacisnąć dowolny przycisk.</p>

Ochrona przed dziećmi	<p>Nastawia ograniczenie wiekowe dla oglądania lub nagrywania programów. Każdy program, który przekracza ograniczenie wiekowe, może być oglądany lub nagrywany tylko po wprowadzeniu prawidłowego kodu PIN.</p> <ol style="list-style-type: none"> 1 Nacisnąć przyciski numeryczne, aby wprowadzić swój kod PIN. Jeżeli kod PIN nie został przedtem nastawiony, pojawi się ekran wprowadzania kodu PIN. Postępować według instrukcji „Kod PIN” poniżej. 2 Nacisnąć /, aby wybrać ograniczenie wiekowe lub „Brak” (oglądanie bez ograniczenia), po czym nacisnąć . 3 Nacisnąć RETURN.
Kod PIN	<p>Aby nastawić PIN po raz pierwszy</p> <ol style="list-style-type: none"> 1 Nacisnąć przyciski numeryczne, aby wprowadzić kod PIN. 2 Nacisnąć RETURN. <p>Aby zmienić PIN</p> <ol style="list-style-type: none"> 1 Nacisnąć przyciski numeryczne, aby wprowadzić swój kod PIN. 2 Nacisnąć przyciski numeryczne, aby wprowadzić nowy kod PIN. 3 Nacisnąć RETURN. <p></p> <ul style="list-style-type: none"> • Kod PIN 9999 jest zawsze akceptowany.
Ustawienia techniczne	<p>Auto. info. dot. usług Umożliwia wykrywanie i zapisywanie w pamięci odbiornika TV nowych cyfrowych usług, w miarę jak stają się dostępne.</p> <hr/> <p>Pobier. oprogramowania Umożliwia automatyczne otrzymywanie przez odbiornik TV aktualizacji oprogramowania (gdy są udostępniane), bezpłatnie przez używaną antenę/sieć kablową. Zalecane jest stałe nastawienie tej opcji na „Wł.”.</p> <hr/> <p>Informacje o systemie Wyświetla aktualną wersję oprogramowania i poziom sygnału.</p> <hr/> <p>Strefa czasu Umożliwia ręczny wybór strefy czasu, w której znajduje się odbiorca, jeżeli strefa czasu nie jest taka sama, jak domyślne nastawienie dla kraju/regionu odbiorcy.</p> <hr/> <p>Auto. czas letni/zimowy Wybiera, czy automatycznie przełączać czas na letni i na zimowy. Wyłączone: Wyświetla czas zgodnie z różnicą czasu nastawioną w „Strefa czasu”. Wł.: Automatycznie przełącza czas na letni i na zimowy, zgodnie z kalendarzem.</p> <hr/> <p>Ustawienia modułu CA Umożliwia dostęp do usługi płatnej TV, po otrzymaniu modułu warunkowego dostępu (CAM) i karty widza. Lokalizacja gniazda  (PCMCIA), zobacz strona 23.</p>

Informacje dodatkowe

Dane techniczne

Nazwa modelu	KDL-40S40xx/ 40U40xx	KDL-40V4000/ 40V42xx	KDL-46V4000/ 46V42xx	KDL-52V4000/ 52V42xx	
System					
System ekranu	Panel LCD (wyświetlacz ciekłokrystaliczny)				
System TV	Analogowy: Zależnie od wybranego kraju/regionu: B/G/H, D/K, L, I Cyfrowy: DVB-T/DVB-C				
System kolorystyczny/ Wideo	Analogowy: PAL, SECAM, NTSC 3.58, 4.43 (tylko wejście wideo) Cyfrowy: MPEG-2 MP@ML/HL				
Zakres kanałów	Analogowe: VHF: E2–E12/UHF: E21–E69/CATV: S1–S20/HYPER: S21–S41 D/K: R1–R12, R21–R69/L: F2–F10, B–Q, F21–F69/I: UHF B21–B69 Cyfrowe: VHF/UHF				
Moc dźwięku	10 W + 10 W				
Złącza wejścia/wyjścia					
Antena/Sieć kablowa	75 omów zewnętrzne złącze VHF/UHF				
 AV1	21-stykowe złącze SCART (standard CENELEC), w tym wejście audio/wideo, wejście RGB, wyjście audio/wideo TV.				
 /  /  AV2 (SmartLink)	21-stykowe złącze SCART (standard CENELEC), w tym wejście audio/wideo, wejście RGB, wejście S-Wideo, wybieralne wyjście audio/wideo oraz interfejs SmartLink.				
 COMPONENT IN	Obsługiwane formaty: 1080p, 1080i, 720p, 576p, 576i, 480p, 480i Y: 1 Vp-p, 75 omów, synchronizacja ujemna 0,3 V/Pb/Cb: 0,7 Vp-p, 75 omów/ Pr/Cr: 0,7 Vp-p, 75 omów				
 COMPONENT IN	Wejście audio (gniazdka uniwersalne typu phono)				
HDMI IN 1, 2, 3	Wideo: 1080/24p, 1080p, 1080i, 720p, 576p, 576i, 480p, 480i Audio: Dwukanałowy liniowy PCM: 32, 44,1 i 48 kHz, 16, 20 i 24 bity Analogowe wejście audio (złącze miniaturowe) (tylko HDMI IN 2) Wejście PC (zobacz strona 39)				
 AV3	Wejście wideo (gniazdko uniwersalne typu phono)				
 AV3	Wejście audio (gniazdka uniwersalne typu phono)				
 DIGITAL AUDIO OUT (OPTICAL) (z wyjątkiem KDL-40S40xx/ 40U40xx)	Cyfrowe gniazdo optyczne				
	Wyjście audio (gniazdka uniwersalne typu phono)				
 PC IN	Wejście PC (D-sub 15-stykowe) (zobacz strona 39) G: 0,7 Vp-p, 75 omów, non Sync on Green/B: 0,7 Vp-p, 75 omów/ R: 0,7 Vp-p, 75 omów/HD: 1-5 Vp-p/VD: 1-5 Vp-p  Wejście PC audio (złącze miniaturowe)				
	Złącze słuchawek				
	Szczelina CAM (Moduł warunkowego dostępu)				
Zasilanie i inne					
Zasilanie	220 V – 240 V prądu zmiennego, 50 Hz				
Rozmiar ekranu (mierzone po przekątnej)	40 cali (W przybliż. 101,6 cm)	40 cali (W przybliż. 101,6 cm)	46 cali (W przybliż. 116,8 cm)	52 cale (W przybliż. 132,2 cm)	
Rozdzielczość ekranu	1 920 punktów (w poziomie) × 1 080 linii (w pionie)				
Pobór mocy	w trybie „Dom”/ „Standardowy”	175 W	175 W	215 W	222 W
	w trybie „Sklep”/ „Żywy”	197 W	197 W	238 W	249 W
Pobór mocy w trybie gotowości*	0,19 W				

Nazwa modelu		KDL-40S40xx/ 40U40xx	KDL-40V4000/ 40V42xx	KDL-46V4000/ 46V42xx	KDL-52V4000/ 52V42xx
Wymiary (W przybliż.) (szer. × wys. × gł.)	z podstawą	99,7 × 69,1 × 27,9 cm	98,6 × 68,4 × 27,9 cm	112,0 × 78,2 × 30,7 cm	126,2 × 87,1 × 34,7 cm
	bez podstawy	99,7 × 64,4 × 11,0 cm	98,6 × 64,6 × 11,0 cm	112,0 × 74,2 × 11,5 cm	126,2 × 82,9 × 11,9 cm
Waga (W przybliż.)	z podstawą	23,0 kg	21,5 kg	29,0 kg	38,0 kg
	bez podstawy	20,0 kg	18,5 kg	25,0 kg	32,0 kg
Dostarczone wyposażenie		Zobacz „1: Sprawdzanie wyposażenia” na stronie 4.			
Wyposażenie dodatkowe		SU-WL500 Uchwyt ścienny/Podstawa AV SU-FL300M			SU-WL500 Uchwyt ścienny

* Podana moc pobierana w trybie gotowości jest osiągnięta, gdy odbiornik TV zakończy wymagane procesy wewnętrzne.

Konstrukcja oraz dane techniczne mogą ulec zmianie bez powiadomienia.

Tabela referencyjna sygnałów wejścia PC dla PC

Rozdzielczość			Częstotliwość pozioma (kHz)	Częstotliwość pionowa (Hz)	Standard
Sygnaly	Poziomo (Piksel)	× Pionowo (Linia)			
VGA	640	× 480	31,5	60	VESA
	640	× 480	37,5	75	VESA
	720	× 400	31,5	70	VGA-T
SVGA	800	× 600	37,9	60	Wytyczne VESA
	800	× 600	46,9	75	VESA
XGA	1024	× 768	48,4	60	Wytyczne VESA
	1024	× 768	56,5	70	VESA
	1024	× 768	60,0	75	VESA
WXGA	1280	× 768	47,4	60	VESA
	1280	× 768	47,8	60	VESA
	1280	× 768	60,3	75	
	1360	× 768	47,7	60	VESA
SXGA	1280	× 1024	64,0	60	VESA



- Wejście PC tego odbiornika TV nie współpracuje z Sync on Green, ani z Composite Sync.
- Wejście PC tego odbiornika TV nie współpracuje z sygnałami kolejnoliniowymi.
- Wejście PC tego odbiornika TV obsługuje sygnały z powyższej tabeli, o częstotliwości pionowej 60 Hz. Dla innych sygnałów pojawi się komunikat „NO SYNC”.

Tabela referencyjna sygnałów wejścia PC dla HDMI IN 1, 2, 3

Rozdzielczość			Częstotliwość pozioma (kHz)	Częstotliwość pionowa (Hz)	Standard
Sygnaly	Poziomo (Piksel)	× Pionowo (Linia)			
VGA	640	× 480	31,5	60	VESA
SVGA	800	× 600	37,9	60	Wytyczne VESA
XGA	1024	× 768	48,4	60	Wytyczne VESA
WXGA	1280	× 768	47,4	60	VESA
WXGA	1280	× 768	47,8	60	VESA
SXGA	1280	× 1024	64,0	60	VESA

Rozwiązywanie problemów

Sprawdzić, czy wskaźnik  (oczekiwanie) miga na czerwono.

Gdy miga wskaźnik (oczekiwanie)

Uruchomiona została funkcja autodiagnostyki.





- 1 Policzyc ile razy miga wskaźnik  (oczekiwanie) pomiędzy dwusekundowymi przerwami.





Na przykład, wskaźnik miga trzy razy, potem jest dwusekundowa przerwa, potem znowu wskaźnik miga trzy razy.

- 2 Nacisnąć  na odbiorniku TV, aby go wyłączyć, odłączyć przewód zasilający i poinformować sprzedawcę sprzętu lub punkt serwisu Sony o sposobie migania wskaźnika (ile razy miga).

Gdy nie miga wskaźnik (oczekiwanie)

- 1 Sprawdzić możliwe sytuacje w poniższych tabelach.
- 2 Jeżeli problem nie ustępuje, zlecić sprawdzenie odbiornika TV wykwalifikowanemu personelowi serwisu.

Sytuacja	Wyjaśnienie/Środki zaradcze
Obraz	
Brak obrazu (ekran jest ciemny) i brak dźwięku.	<ul style="list-style-type: none">• Sprawdzić podłączenie anteny/sieci kablowej.• Podłączyć odbiornik TV do sieci i nacisnąć  na odbiorniku.• Jeżeli wskaźnik  (oczekiwanie) zaświeci się na czerwono, nacisnąć I/.
Brak obrazu lub na ekranie pojawiła się informacja menu urządzenia podłączonego do złącza scart.	<ul style="list-style-type: none">• Nacisnąć , aby wyświetlić listę podłączonych urządzeń, po czym wybrać żądane wejście.• Sprawdzić połączenie między dodatkowym urządzeniem a odbiornikiem TV.
Występują tzw. zjawy lub podwójny obraz.	<ul style="list-style-type: none">• Sprawdzić podłączenie anteny/sieci kablowej.• Sprawdzić położenie anteny i jej kierunek.
Na ekranie widać tylko śnieżenie i zakłócenia.	<ul style="list-style-type: none">• Sprawdzić, czy antena nie jest złamana lub zgięta.• Sprawdzić, czy nie upłynął okres żywotności anteny (trzy do pięciu lat w zwykłych warunkach, rok lub dwa lata w środowisku nadmorskim).
Obraz jest zniekształcony (pojawiają się linie przerywane lub paski).	<ul style="list-style-type: none">• Umieścić odbiornik TV z dala od źródeł zakłóceń elektrycznych, takich jak samochody, motocykle, suszarki do włosów lub instrumenty optyczne.• Ustawiając dodatkowe urządzenie, między nim a odbiornikiem TV należy pozostawić pewien odstęp.• Sprawdzić podłączenie anteny/sieci kablowej.• Kabel anteny/TV kablowej należy umieścić z dala od innych kabli połączeniowych.
Zakłócenia obrazu lub dźwięku podczas oglądania kanału TV.	<ul style="list-style-type: none">• Nastawić „ARC” (Automatyczne dostrajanie), aby otrzymać lepszy odbiór obrazu (strona 34).
Na ekranie pojawiają się czarne i/lub jasne punkciki.	<ul style="list-style-type: none">• Obraz na ekranie składa się z pikseli. Czarne i/lub jasne punkciki (czyli piksele) na ekranie nie świadczą o wadliwym działaniu.
Kontury obrazu są zniekształcone.	<ul style="list-style-type: none">• Wybrać „Automat.” w „Tryb filmu” (strona 29).
Obraz nie jest wyświetlany w kolorze.	<ul style="list-style-type: none">• Wybrać „Zerowanie” (strona 27).

Sytuacja	Wyjaśnienie/Środki zaradcze
Obraz z urządzenia podłączonego do gniazd  COMPONENT IN nie jest wyświetlany w kolorze lub kolory są nieprawidłowe.	<ul style="list-style-type: none"> • Sprawdzić podłączenia gniazd  COMPONENT IN oraz sprawdzić, czy wtyczki są dobrze osadzone w swoich gniazdach.
Dźwięk	
Obraz jest dobry, ale brak jest dźwięku.	<ul style="list-style-type: none"> • Nacisnąć  +/- lub  (Wyciszenie). • Sprawdzić, czy „Głośnik” jest nastawiony na „Głośnik TV” (strona 32). • Gdy używane jest wejście HDMI dla Super Audio CD lub DVD-Audio, DIGITAL AUDIO OUT (OPTICAL) może nie generować sygnału audio.
Kanały	
Nie można wybraćżądanego kanału.	<ul style="list-style-type: none"> • Przełączyć kanały między cyfrowymi i analogowymi i wybraćżądany kanał cyfrowy/analogowy.
Niektóre kanały są puste.	<ul style="list-style-type: none"> • Kanał używany jest tylko dla programów kodowanych/płatnych. Wykupić abonament na usługę płatnej TV. • Kanał jest używany tylko dla danych (brak obrazu lub dźwięku). • Skontaktować się ze stacją nadającą program i uzyskać informacje o szczegółach transmisji.
Kanały cyfrowe nie są wyświetlane.	<ul style="list-style-type: none"> • Skontaktować się z lokalnym instalatorem i dowiedzieć się, czy transmisja sygnału cyfrowego jest dostępna w tej okolicy. • Wymienić na antenę o większym wzmacnieniu.
Informacje ogólne	
Odbiornik TV automatycznie wyłącza się (przełącza się w tryb gotowości).	<ul style="list-style-type: none"> • Sprawdzić, czy „Timer wyłączenia” jest włączony, lub sprawdzić nastawienie „Czas trwania” w „Ustawienia timera włączania” (strona 30). • Jeśli w ciągu 10 minut nie zostanie odebrany żaden sygnał ani nie zostanie wykonana żadna czynność w trybie odbioru audycji TV, odbiornik automatycznie przełączy się w tryb oczekiwania.
Odbiornik TV włącza się automatycznie.	<ul style="list-style-type: none"> • Sprawdzić, czy „Ustawienia timera włączania” jest włączony (strona 30).
Nie można wybrać pewnych źródeł wejścia.	<ul style="list-style-type: none"> • Wybrać „Ustawienia A/V” i anulować nastawienie „Pomiń” dla danego źródła wejścia (strona 32).
Pilot nie działa.	<ul style="list-style-type: none"> • Wymienić baterie.
Nie można dodać kanału do listy Ulubionych.	<ul style="list-style-type: none"> • Na liście Ulubionych można zapisać maksymalnie 999 kanałów.
Urządzenie HDMI nie pojawia się na „Lista urządzeń HDMI”.	<ul style="list-style-type: none"> • Sprawdzić, czy urządzenie jest zgodne ze sterowaniem HDMI.
Nie można wybrać „Wył.” w „Sterowanie przez HDMI”.	<ul style="list-style-type: none"> • Jeżeli podłączony został system audio zgodny ze sterowaniem HDMI, nie można wybrać „Wył.” w tym menu. Aby zmienić wyjście audio na głośnik TV, wybrać „Głośnik TV” w menu „Głośnik” (strona 32).
Nie wszystkie kanały są nastrojone dla TV kablowej.	<ul style="list-style-type: none"> • Informacje o operatorach kablowych można znaleźć na stronie internetowej pomocy technicznej. http://support.sony-europe.com/TV/DVBC/

Введение

Благодарим Вас за то, что выбрали данный продукт компании Sony. Перед началом работы с телевизором внимательно прочитайте настоящее руководство и сохраните его на случай, если оно Вам понадобится для дальнейших справок.

Примечания относительно функции цифрового телевидения

- Функции, относящиеся к цифровому телевидению (**DVB**), будут работать только в странах или регионах, в которых доступна услуга кабельного телевидения, совместимая с DVB-C (MPEG2). Выясните у специалиста своей дилерской компании, находитесь ли Вы в зоне приема сигналов DVB-T или спросите у специалиста своего оператора кабельного телевидения, совместима ли их кабельная услуга DVB-C с данным телевизором.
- Ваш оператор кабельного телевидения может взимать плату за свои услуги или потребовать от Вас согласия с их условиями работы.
- Данный телевизор удовлетворяет требованиям DVB-T и DVB-C, однако совместимость с будущими стандартами наземного телевидения DVB-T и кабельного телевидения DVB-C не гарантируется.
- Некоторые функции цифрового телевидения могут быть недоступны в некоторых странах/регионах, а кабельное телевидение DVB-C, предоставляемое некоторыми операторами кабельного телевидения, может работать неправильно.

Для получения списка совместимых операторов кабельного телевидения, обратитесь к следующему веб-сайту:

<http://support.sony-europe.com/TV/DVBC/>

Информация о товарных знаках

DVB is a registered trademark of the DVB Project

Произведено по лицензии компании BBE Sound, Inc. Лицензия BBE Sound, Inc. зарегистрирована по патентам США: 5510752, 5736897. Слово "BBE" и логотип BBE являются торговыми марками компании BBE Sound, Inc.

Изготовлено по лицензии компании Dolby Laboratories. "Долби" и знак в виде двойной буквы D являются товарными знаками компании Dolby Laboratories.

HDMI, логотип HDMI и High-Definition Multimedia Interface являются товарными знаками или зарегистрированными товарными знаками компании HDMI Licensing LLC.

"BRAVIA" и символ BRAVIA являются товарными знаками компании Sony Corporation.

BBE ViVA
HD3D Sound

VIRTUAL
DOLBY
SURROUND

HDMI[™]
HIGH-DEFINITION MULTIMEDIA INTERFACE

- Рисунки, использованные в данном руководстве, относятся к модели KDL-40V4000, если не сделана оговорка.
- Цифры "xx" в названии модели соответствуют двузначному числу, относящемуся к типу конструкции и цвету.

Sony Corporation, 1-7-1 Konan,
Minato-ku, Tokyo Japan
Assembled in Spain, Slovakia, Russia



Sony Corporation, 1-7-1 Konan,
Minato-ku, Tokyo Japan

Собрано в Испании, Словакии,
России



Содержание

Руководство по вводу в эксплуатацию	4
Сведения по безопасности.....	9
Меры предосторожности	11
Регуляторы на пульте ДУ и телевизоре/индикаторы.....	13
Просмотр телепрограмм	
Просмотр телепрограмм.....	17
Использование Цифрового электронного руководства по программам (EPG) DV3	20
Использование цифрового списка Избранное DV3	22
Использование дополнительного оборудования	
Подключение дополнительного оборудования.....	23
Просмотр изображений с подсоединенного оборудования	25
Использование функции BRAVIA Sync (управление через интерфейс HDMI)	26
Использование функций меню	
Навигация по пунктам меню	28
Меню настройки телевизора.....	29
Дополнительная информация	
Технические характеристики.....	42
Поиск и устранение неисправностей	45

DV3 : только для цифровых каналов

RU

Перед началом работы с телевизором прочтите раздел “Сведения по безопасности” (стр. 9).
Сохраните это руководство на случай, если оно Вам понадобится.

Руководство по вводу в эксплуатацию

1: Проверка принадлежностей

Шнур питания (тип С-6)* (1)

Подставка (1) и винты (4)

Пульт ДУ RM-ED013 (1)

Батарейки размера AA (тип R6) (2)

* Не отсоединяйте ферритовые сердечники.

Установка батареек в пульт ДУ

Нажмите и поднимите крышку для открывания.

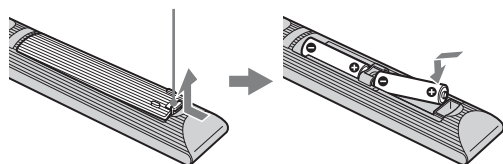

2: Прикрепление подставки (за исключением модели KDL-52V4000/52V42xx)

1

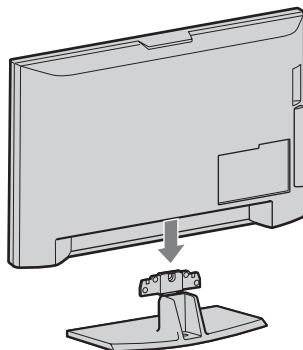

2 KDL-46V4000/46V42xx/40V4000/40V42xx

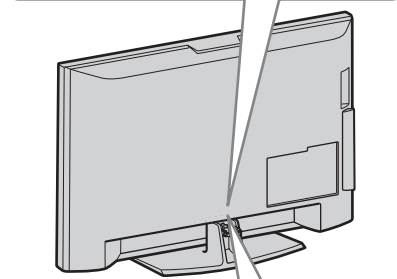
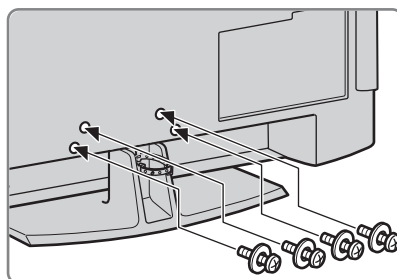

KDL-40S40xx/40U40xx

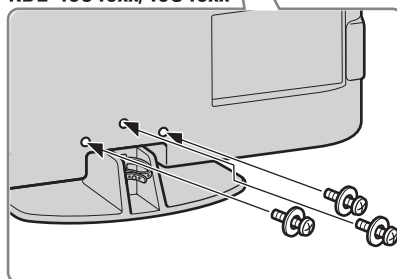

- В случае использования электрического шуруповерта установите момент затяжки примерно на 1,5 Н·м (15 кгс·см).

3: Подсоединение антенны/телеприставки/рекордера (например, DVD-рекордера)

Подсоединение телеприставки/рекордера (например, DVD-рекордера) с помощью кабеля SCART

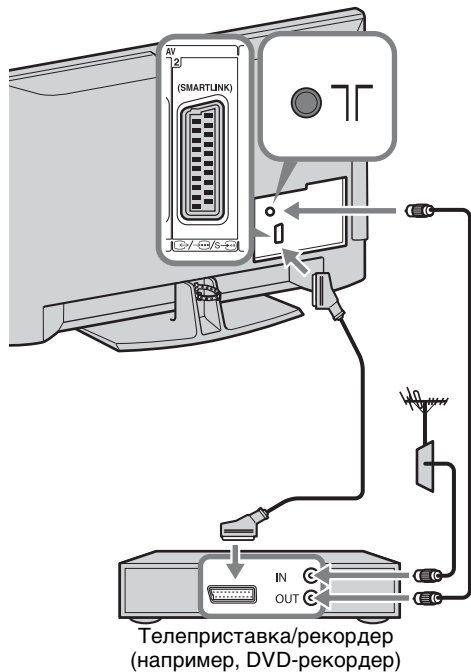

Подсоединение телеприставки/рекордера (например, DVD-рекордера) с помощью кабеля HDMI

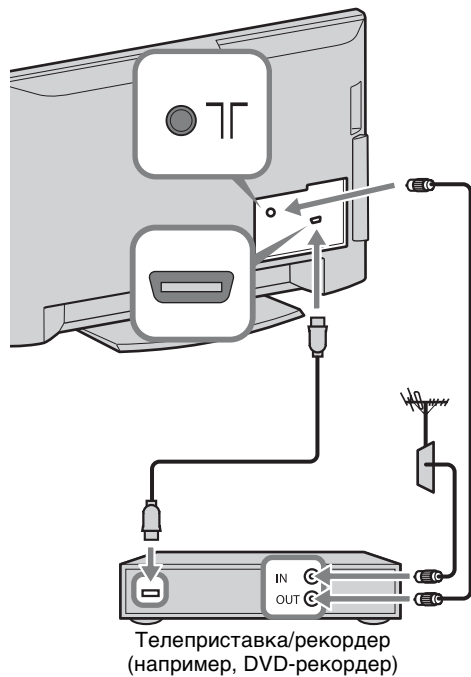

4: Защита телевизора от опрокидывания

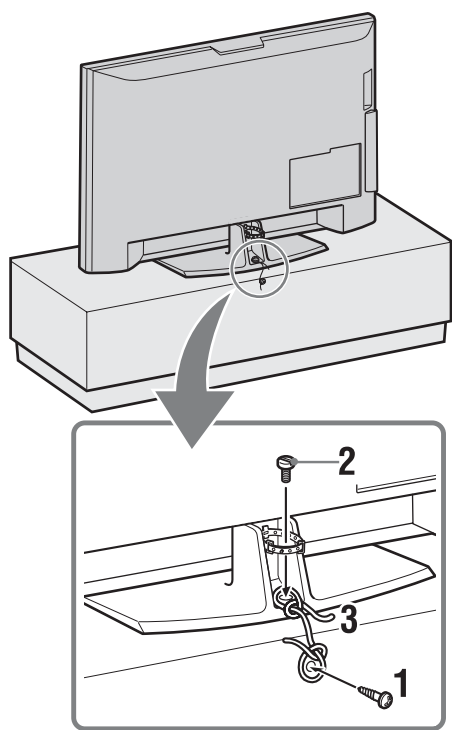

- 1 Вкрутите шуруп для дерева (диаметром 4 мм, не прилагается) в телевизионную подставку.
- 2 Завинтите крепежный винт (M5 × 12, не прилагается) в отверстие для винта в телевизоре.
- 3 Свяжите шуруп по дереву и крепежный винт крепким шнуром.

5: Укладка кабелей

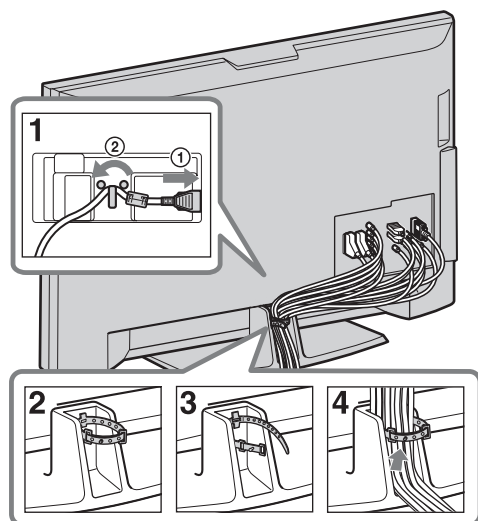

6: Выполнение начальной установки

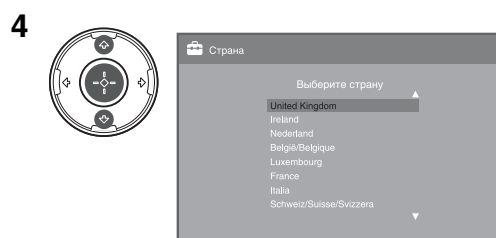
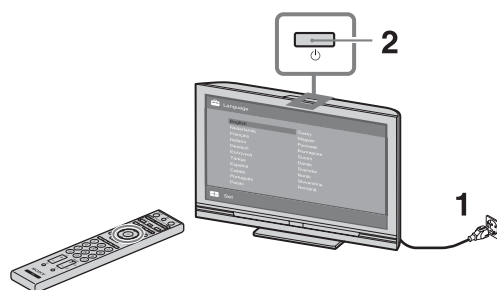

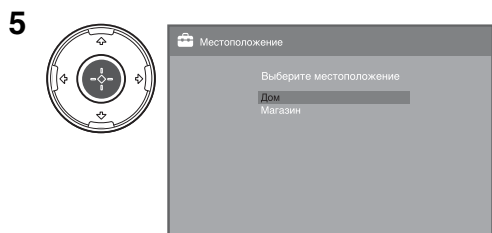

Выберите опцию “Дом” для достижения лучших установок телевизора при использовании телевизора в домашних условиях.

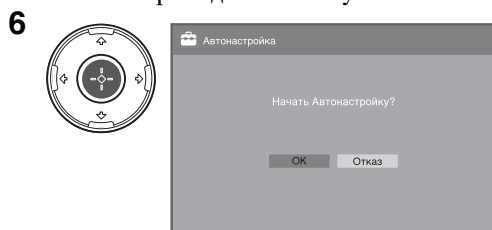

Убедитесь, что антенна подсоединена.

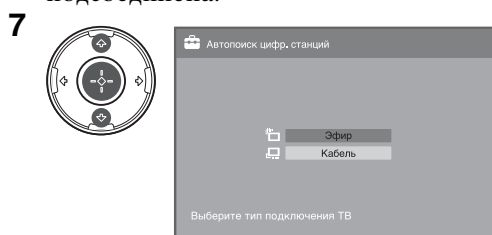

При выборе опции “Кабель” рекомендуется выбрать опцию “Быстрое сканирование” для быстрой настройки. Установите опцию “Частота” и “Код доступа к сети” в соответствии с информацией, предоставленной Вашим оператором кабельного телевидения. Если с помощью опции “Быстрое сканирование” канал не найден, попробуйте использовать опцию “Полное сканирование” (хотя это может занять некоторое время). Для получения списка совместимых операторов кабельного телевидения, обратитесь к следующему веб-сайту: <http://support.sony-europe.com/TV/DVBC/>



- Не нажимайте никакие кнопки ни на телевизоре, ни на пульте ДУ во время выполнения поиска доступных каналов.



Если Вы хотите поменять порядок аналоговых каналов, выполните действия раздела “Сортировка прогр.” на стр. 37.

Если телевизор не может принимать каналы цифрового телевидения, на экране появляется меню “Устан. часов” (стр. 32).

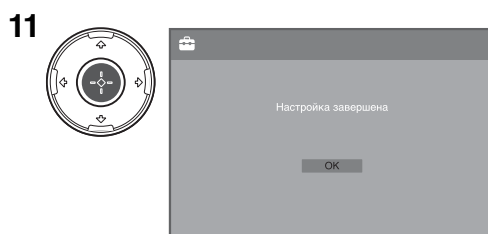
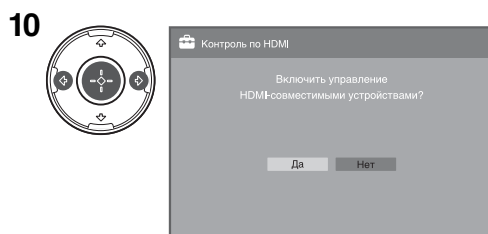
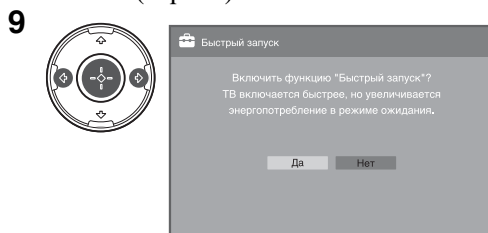

Регулировка угла просмотра телевизора (за исключением модели KDL-40U40xx)

Данный телевизор можно регулировать в пределах углов, указанных ниже.

Отрегулируйте угол влево и вправо (поворот)

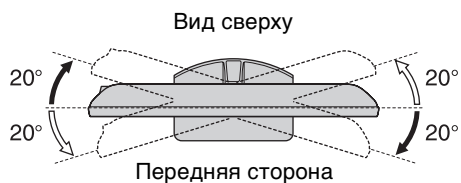

Отсоединение настольной подставки от телевизора



- Снимите винты, указанные на телевизоре метками в виде стрелок ↑.
- Не отсоединяйте настольную подставку из соображений безопасности за исключением случаев установки телевизора на стене.

KDL-52V4000/52V42xx/46V4000/46V42xx/
40V4000/40V42xx

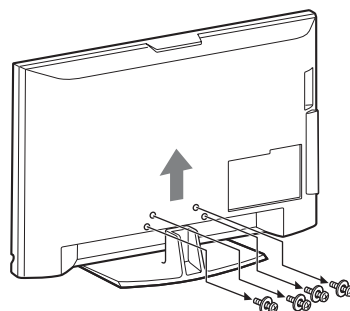

KDL-40S40xx/40U40xx

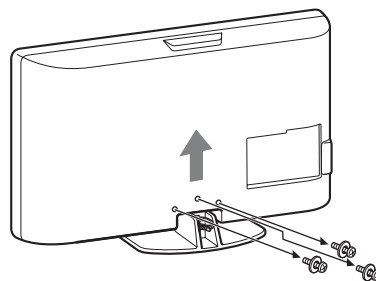

Сведения по безопасности

Установка и подключение

Во избежание возгорания, поражения электрическим током, повреждения телевизора и/или травм выполняйте установку и эксплуатацию телевизора в соответствии с нижеследующими указаниями.

Установка

- Телевизор следует устанавливать вблизи легкодоступной сетевой розетки.
- Установите телевизор на ровную устойчивую поверхность.
- Настенная установка телевизора должна выполняться только квалифицированными специалистами сервисной службы.

- По соображениям безопасности настоятельно рекомендуется использовать аксессуары Sony, в том числе:

KDL-52V4000/52V42xx:

– Кронштейн для настенной установки SU-WL500

KDL-46V4000/46V42xx/40V4000/40V42xx/40S40xx/40U40xx:

– Кронштейн для настенной установки SU-WL500

– Подставка для телевизора SU-FL300M

- При присоединении крепежного крюка к телевизору используйте только винты, входящие в комплект поставки кронштейна для настенной установки. В этих винтах длина резьбовой части, выступающей за прилегающую к телевизору поверхность крепежного крюка, составляет от 8 до 12 мм.

Диаметр и длина винтов различны в зависимости от модели кронштейна для настенной установки.

Использование винтов, отличных от входящих в комплект поставки, может привести к повреждению телевизора или вызвать его падение и т.д.

8 мм - 12 мм

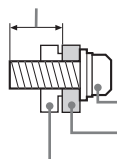

Винт (поставляется в комплекте с кронштейном для настенной установки)

Крепежный крюк

Элемент для присоединения крепежного крюка на задней крышке телевизора

Перемещение

- Перед перемещением телевизора отсоедините от него все кабели.
- Для переноски телевизора больших размеров требуются два или три человека.
- При переноске телевизора вручную держите его, как показано на рисунке справа. Не прикладывайте усилия к ЖК-панели.
- При подъеме или перемещении телевизора крепко придерживайте его снизу.
- При перевозке берегите телевизор от ударов и сильной вибрации.

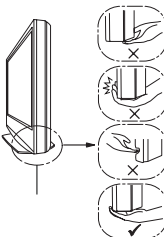
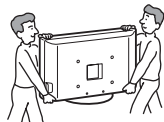

Удерживайте нижнюю часть панели, а не переднюю часть. Не беритесь за углубления в корпусе. Не беритесь за прозрачную нижнюю деталь.

- Если необходимо доставить телевизор в ремонтную мастерскую или перевезти в другое место, упакуйте его в картонную коробку и упаковочный материал, в которых он поставлялся изначально.

Вентиляция

- Никогда не перекрывайте вентиляционные отверстия и не вставляйте в них никакие предметы.
- Оставляйте свободное пространство вокруг телевизора, как показано на рисунке ниже.
- Для обеспечения надлежащей циркуляции воздуха настоятельно рекомендуется использовать специальный кронштейн для настенной установки производства компании Sony.

Настенная установка

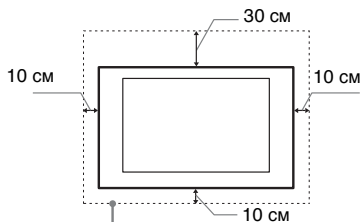

Обеспечьте вокруг телевизора расстояние не меньше указанного.

Установка на подставке

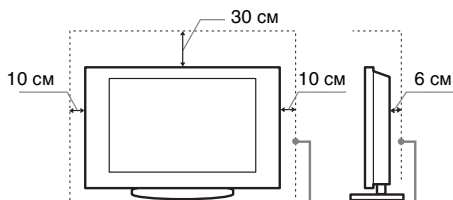

Обеспечьте вокруг телевизора расстояние не меньше указанного.

- Для обеспечения надлежащей вентиляции и предотвращения скопления грязи и пыли:
 - Не кладите телевизор экраном вниз; не устанавливайте телевизор перевернутым нижней стороной вверх, задом наперед или набок.
 - Не устанавливайте телевизор на полке, ковре, кровати или в шкафу;
 - Не накрывайте телевизор тканью, например, занавесками, а также газетами и т.п.
 - Не устанавливайте телевизор так, как показано на рисунке ниже.

Циркуляция воздуха нарушена.

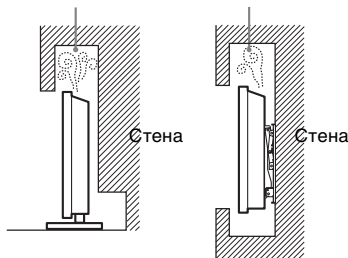

Кабель питания

Во избежание возгорания, поражения электрическим током, повреждения телевизора и/или травм обращайтесь с кабелем питания и сетевой розеткой в соответствии с нижеследующими указаниями:

- Используйте только кабели питания Sony, не пользуйтесь кабелями других марок.
- Вставляйте вилку в розетку до конца.
- Используйте для питания телевизора только сеть переменного тока напряжением 220-240 В.
- Выполняя кабельные соединения между устройствами, в целях безопасности извлеките кабель питания из сетевой розетки и будьте осторожны, чтобы не запнуться о кабели.
- Перед выполнением каких-либо работ с телевизором или его переноской выньте вилку кабеля питания от сети.
- Кабель питания не должен находиться рядом с источниками тепла.
- Регулярно чистите вилку кабеля питания, предварительно вынимая ее из розетки. Если на вилке имеется пыль, в которой скапливается влага, это может привести к повреждению изоляции и, как следствие, к возгоранию.

Примечания

- Не используйте входящий в комплект поставки кабель питания с другим оборудованием.
- Не пережимайте, не перегибайте и не перекручивайте кабель питания, прилагая излишние усилия. В противном случае могут оголиться или переломиться внутренние жилы кабеля.
- Не изменяйте конструкцию кабеля питания.
- Не ставьте и не кладите никакие тяжелые предметы на кабель питания.
- Вынимая кабель питания из розетки, не тяните за сам кабель.
- Не подключайте слишком много приборов к одной электророзетке.
- Не пользуйтесь электророзеткой с плохими контактами.

Запрещенные типы установки

Во избежание возгорания, поражения электрическим током, повреждения телевизора и/или травм не устанавливайте/не эксплуатируйте телевизор в таких местах, помещениях и ситуациях, которые перечислены ниже.

Места расположения:

На открытом воздухе (под прямыми солнечными лучами), на берегу моря, на корабле или другом судне, в автомобиле, в медицинских учреждениях, в неустойчивом положении; вблизи воды, или там, где возможно воздействие на него дождя, влаги или дыма.

Помещения:

В жарких, влажных или слишком запыленных помещениях; в местах, где могут быть насекомые; в таких местах, в которых телевизор может быть подвержен механической вибрации; вблизи огнеопасных объектов (свечей и др.). На телевизор не должны попадать какие-либо капли или брызги; нельзя ставить на него предметы, содержащие жидкости, например вазу с цветами.

Ситуации:

Не касайтесь телевизора мокрыми руками; не эксплуатируйте его со снятым корпусом или с дополнительными аксессуарами, не рекомендованными изготовителем. Во время грозы отключайте телевизор от розетки электропитания и антенны.

Осколки:

- Не бросайте никакие предметы в телевизор. Стекло экрана может разбиться от удара и в этом случае осколки могут причинить серьезную травму.
- Если на поверхности телевизора образовались трещины, перед тем, как прикоснуться к нему, выньте кабель питания из розетки. В противном случае Вы можете получить удар электрическим током.

Если телевизор не используется

- Если Вы не собираетесь пользоваться телевизором в течение нескольких дней, по соображениям безопасности и энергосбережения его следует отключить от сети электропитания.
- Так как телевизор не отключается от сети при выключении кнопкой, для его полного отключения от электропитания выньте вилку кабеля питания из розетки.
- Следует иметь в виду, что некоторые телевизоры обладают функциями, для корректной работы которых требуется оставлять телевизор в дежурном режиме.

Меры предосторожности в отношении детей

- Не позволяйте детям взбираться на телевизор.
- Храните мелкие детали вне досягаемости детей, чтобы они не могли случайно проглотить их.

Если имеют место следующие неисправности...

Немедленно **выключите** телевизор и выньте вилку кабеля питания из розетки в следующих случаях.

Обратитесь к своему дилеру или в сервисный центр Sony для того, чтобы квалифицированные специалисты сервисной службы выполнили проверку телевизора.

В случае, если:

- Поврежден кабель питания.
- Электророзетка имеет плохие контакты.
- Телевизор получил повреждения в результате падения, удара или попадания брошенным в него предметом.
- Внутри корпуса телевизора через отверстия попала жидкость или какой-либо предмет.

Меры предосторожности

Просмотр телевизора

- Смотрите телевизор при достаточном освещении; просмотр при плохом освещении или в течение чрезмерно продолжительного времени утомляет глаза.
- При использовании наушников не устанавливайте слишком большую громкость, чтобы не повредить слух.

ЖК-экран

- Хотя ЖК-экран изготовлен по высокоточной технологии и число эффективных точек достигает 99,99 % и выше, на экране могут постоянно появляться черные или яркие цветные (красные, синие или зеленые) точки. Это структурное свойство ЖК-экрана, которое не является признаком неисправности.
- Не нажимайте на защитный фильтр, не царапайте его и не ставьте на телевизор какие-либо предметы. Это может привести к неравномерности изображения или повреждению ЖК-экрана.
- Если телевизор работает в холодном месте, изображение может оказаться размытым или слишком темным. Это не является признаком неисправности. Эти явления исчезнут с повышением температуры.
- При продолжительной демонстрации неподвижного изображения могут появляться остаточные изображения. Через несколько секунд они могут исчезнуть.
- Во время работы телевизора экран и корпус нагреваются. Это не является признаком неисправности.
- ЖК-экран содержит небольшое количество жидких кристаллов. Некоторые люминесцентные лампы, применяемые в этом телевизоре, содержат также ртуть. При утилизации соблюдайте соответствующие местные положения и инструкции.

Уход за поверхностью экрана, корпусом телевизора и их чистка

Перед чисткой телевизора или вилки кабеля питания отсоедините кабель от сети.

Для обеспечения сохранности конструкционных материалов и покрытия экрана телевизора соблюдайте следующие меры предосторожности.

- Для удаления пыли с поверхности экрана/корпуса телевизора осторожно протирайте его мягкой тканью. Если пыль не удаляется полностью, протрите экран мягкой тканью, слегка смоченной в слабом растворе мягкого моющего средства.
- Ни в коем случае не используйте никакие абразивные материалы, щелочные/кислотные очистители, чистящие порошки и такие летучие растворители, как спирт, бензин, разбавитель или инсектициды. Применение этих веществ или длительный контакт с изделиями из резины/винила могут повредить покрытие корпуса или поверхность экрана.
- При регулировке угла наклона телевизора изменяйте его положение медленно и осторожно во избежание соскальзывания телевизора с подставки.

Дополнительные устройства

Держите дополнительные компоненты или оборудование, излучающее электромагнитные волны, на расстоянии от телевизора. В противном случае может иметь место искажение изображения и/или звука.

Батарейки

- Вставляя батарейки, соблюдайте полярность.
- Не используйте одновременно батарейки различных типов или старые и новые батарейки.
- При утилизации батареек всегда помните правила защиты окружающей среды. В некоторых регионах правила утилизации батареек могут быть регламентированы. Просьба обращаться по этому вопросу в местные органы власти.
- Обращайтесь с пультом ДУ бережно. Не бросайте его, не наступайте на него и не допускайте попадания на него каких-либо жидкостей.
- Не держите пульт ДУ вблизи источников тепла, в месте, подверженном воздействию прямых солнечных лучей, или во влажном помещении.

Утилизация телевизора



Утилизация электрического и электронного оборудования (директива применяется в странах Евросоюза и других европейских странах, где действуют системы раздельного сбора отходов)

Данный знак на устройстве или его упаковке обозначает, что данное устройство нельзя утилизировать вместе с прочими бытовыми отходами. Его следует сдать в соответствующий приемный пункт переработки электрического и электронного оборудования. Неправильная утилизация данного изделия может привести к потенциально негативному влиянию на окружающую среду и здоровье людей, поэтому для предотвращения подобных последствий необходимо выполнять специальные требования по утилизации этого изделия. Переработка данных материалов поможет сохранить природные ресурсы. Для получения более подробной информации о переработке этого изделия обратитесь в местные органы городского управления, службу сбора бытовых отходов или в магазин, где было приобретено изделие.



**Утилизация использованных
элементов питания
(применяется в странах
Евросоюза и других
европейских странах, где
действуют системы
раздельного сбора отходов)**

Данный знак на элементе питания или упаковке означает, что элемент питания, поставляемый с устройством, нельзя утилизировать вместе с прочими бытовыми отходами. Обеспечивая правильную утилизацию использованных элементов питания, вы предотвращаете негативное влияние на окружающую среду и здоровье людей, возникающее при неправильной утилизации. Вторичная переработка материалов, использованных при изготовлении элементов питания, способствует сохранению природных ресурсов. При работе устройств, для которых в целях безопасности, выполнения каких-либо действий или сохранения имеющихся в памяти устройств данных необходима подача постоянного питания от встроенного элемента питания, замену такого элемента питания следует производить только в специализированных сервисных центрах. Для правильной утилизации использованных элементов питания, после истечения срока службы, сдавайте их в соответствующий пункт по сбору электронного и электрического оборудования. Об использовании прочих элементов питания, пожалуйста, узнайте в разделе, в котором даны инструкции по извлечению элементов питания из устройства, соблюдая меры безопасности. Сдавайте использованные элементы питания в соответствующие пункты по сбору и переработке использованных элементов питания. Для получения более подробной информации о вторичной переработке данного изделия или использованного элемента питания, пожалуйста, обратитесь в местные органы городского управления, службу сбора бытовых отходов или в магазин, где было приобретено изделие.

Регуляторы на пульте ДУ и телевизоре/индикаторы

Регуляторы на пульте ДУ и телевизоре



Кнопки на телевизоре работают таким же образом, как и соответствующие кнопки на пульте ДУ.

* В меню телевизора эти кнопки работают так же, как и кнопки $\uparrow/\downarrow/\leftarrow/\rightarrow/\oplus$.







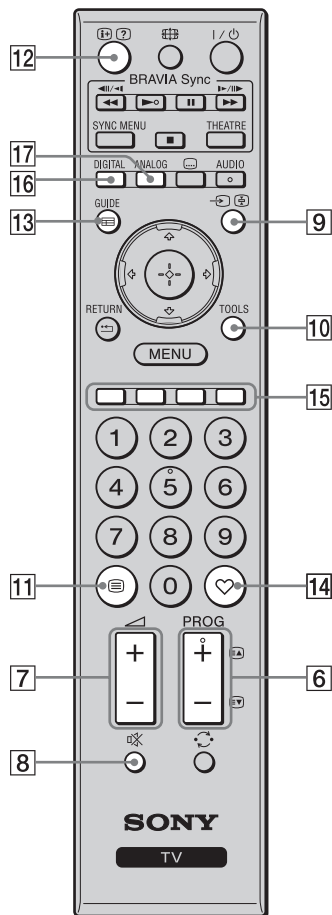

- На кнопках **5**, **▶**, **PROG +** и **AUDIO** имеются выпуклые точки. Используйте выпуклые точки как ориентир при управлении телевизором.

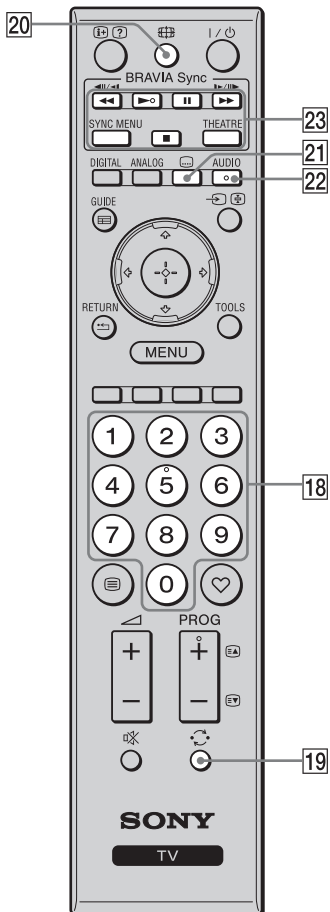
Кнопка	Описание
1 I/⏻ (Режим ожидания телевизора)	Нажимайте для включения или выключения телевизора из режима ожидания.
2 ⏻ (Питание)	Нажимайте для включения или выключения телевизора.  <ul style="list-style-type: none">• Для полного отключения телевизора выключите его, а затем отсоедините шнур питания от сетевой розетки.
3 $\uparrow/\downarrow/\leftarrow/\rightarrow/\oplus$	Нажимайте кнопки $\uparrow/\downarrow/\leftarrow/\rightarrow$ для перемещения курсора по экрану. Нажимайте кнопку \oplus для выбора/подтверждения выделенной опции.
4 MENU	Нажимайте для отображения меню телевизора (стр. 28).
5 RETURN / \leftarrow	Нажимайте для возврата к предыдущему экрану отображаемого меню.



6 PROG +/- 	В режиме ТВ: Нажимайте для выбора следующего (+) или предыдущего (-) канала. В режиме Текст: Нажимайте для выбора следующей () или предыдущей () страницы.
7 +/- (Громкость)	Нажимайте для регулировки уровня громкости.
8 (Отключение звука)	Нажмите для отключения звука. Нажмите еще раз, чтобы снова включить звук. • В режиме ожидания, если Вы хотите включить телевизор без звука, нажмите эту кнопку.
9 (Выбор входного сигнала / Удержание текста)	В режиме ТВ: Нажимайте для отображения списка подсоединенного к телевизору оборудования (стр. 25). В режиме Текст: Нажимайте для удержания текущей страницы.
10 TOOLS	Нажимайте для отображения списка, который содержит пункты “PAP” (стр. 25), “PIP” (стр. 26), “Управление устройством” или клавиши быстрого доступа к некоторым меню установок (стр. 29). Используйте меню “Управление устройством” для управления оборудованием, которое совместимо с управлением через интерфейс HDMI. Перечисленные опции изменяются в зависимости от источника входного сигнала.
11 (Текст)	Нажимайте для отображения текстовой информации (стр. 18).
12 (Информация / Включение показа текста)	В цифровом режиме: Отображение подробной информации о программе, просматриваемой в данный момент времени. В аналоговом режиме: Вывод на экран информации, например, номера текущего канала и формата экрана. В режиме Текст (стр. 18): Включение показа скрытой информации (например, ответа на вопрос викторины).
13 GUIDE / (EPG)	Нажимайте для отображения Цифрового электронного руководства по программам (EPG) (стр. 20).
14 (Избранное)	Нажимайте для отображения цифрового списка Избранное, который Вы указали (стр. 22).
15 Цветные кнопки	Когда цветные кнопки доступны, на экране появится руководство по эксплуатации. Следуйте указаниям руководства по эксплуатации для выполнения выбранной операции (стр. 18, 20, 22).
16 DIGITAL	Нажимайте для отображения цифрового канала, который просматривался последним.
17 ANALOG	Нажимайте для отображения аналогового канала, который просматривался последним.



- | | |
|--|---|
| 18 Цифровые кнопки | <p>В режиме ТВ: Нажимайте для выбора каналов. Для номеров каналов, начиная с 10 и выше, быстро введите вторую и третью цифру.</p> <p>В режиме Текст: Нажимайте для ввода номера страницы.</p> |
| 19  (Предыдущий канал) | <p>Нажимайте для возврата к каналу, который просматривался последним (дольше пяти секунд).</p> |
| 20  (Режим экрана) | <p>Нажимайте для изменения формата экрана (стр. 18).</p> |
| 21  (Настройка субтитров) | <p>Нажимайте для отображения меню “Установка субтитров” (стр. 39) (только в цифровом режиме).</p> |
| 22 AUDIO | <p>В аналоговом режиме: Нажимайте для изменения режима двойного звука (стр. 31).</p> <p>В цифровом режиме: Нажимайте для отображения меню “Язык аудио” (стр. 40).</p> |
| 23 BRAVIA Sync | <p>: Вы можете управлять BRAVIA Sync-совместимым оборудованием, которое подсоединено к телевизору.</p> <p>SYNC MENU: Отображение меню подсоединенного оборудования HDMI. Во время просмотра других входных экранов или телевизионных программ при нажатии этой кнопки отображается индикация “Выбор устр. HDMI”.</p> <p>THEATRE: Вы можете включить или выключить режим Theatre. При включении режима Theatre оптимальное звуковое сопровождение (если телевизор подсоединен к аудиосистеме с помощью кабеля HDMI) и качество изображения для содержания на основе кинофильмов установятся автоматически.</p> <p></p> <ul style="list-style-type: none"> • Если Вы выключите телевизор, режим Theatre также будет выключен. <p></p> <ul style="list-style-type: none"> • Управление через интерфейс HDMI (BRAVIA Sync) доступно только тогда, когда подсоединенное оборудование имеет логотип BRAVIA Sync или совместимо с управлением через интерфейс HDMI. |

Индикаторы

KDL-52V4000/52V42xx/46V4000/
46V42xx/40V4000/40V42xx

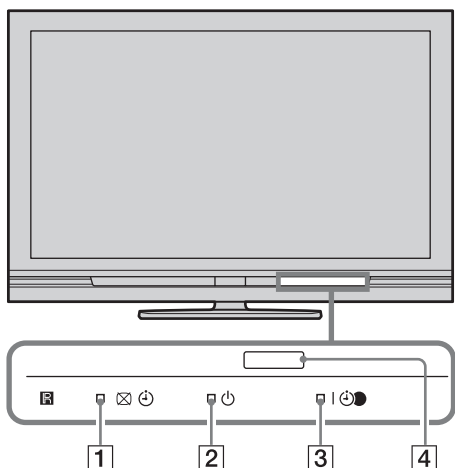

KDL-40S40xx/40U40xx

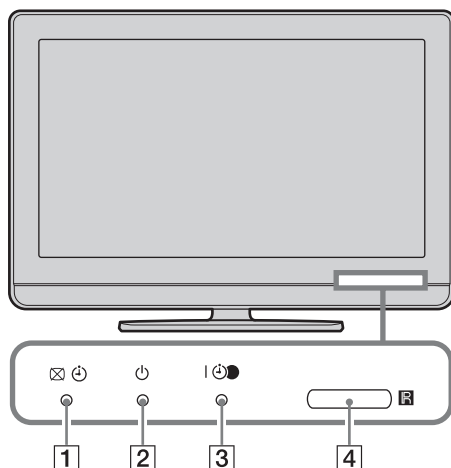

Индикатор	Описание
1 — Отключение изображения/ Таймер	Высвечивается зеленым цветом при выборе опции “Откл. избр.” (стр. 31). Высвечивается оранжевым цветом при установке таймера (стр. 32).
2 — Режим ожидания	Высвечивается красным цветом при переключении телевизора в режим ожидания.
3 — Питание/ Запись по таймеру	Высвечивается зеленым цветом при включении телевизора. Высвечивается оранжевым цветом при установленном таймере записи (стр. 20). Высвечивается красным цветом во время записи по таймеру.
4 Датчик пульта ДУ	Прием ИК-сигналов с пульта ДУ. Не размещайте ничего перед датчиком. Это может нарушить его работу.



- Прежде чем отсоединить вилку из розетки, убедитесь в том, что телевизор выключен. Отсоединение вилки из розетки при включенном телевизоре может привести к его неисправности, или к тому, что индикатор останется гореть.

О руководстве по эксплуатации на экране телевизора



Руководство по эксплуатации

Пример: Нажмите кнопку или кнопку **RETURN** (см. пункт **3** или **5** на стр. 13).



Руководство по эксплуатации предоставляет помощь по эксплуатации телевизора с использованием пульта ДУ и отображается в нижней части экрана. Используйте кнопки пульта ДУ, показанные в руководстве по эксплуатации.

Просмотр телепрограмм

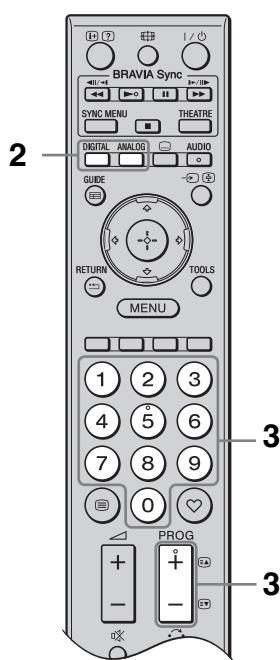
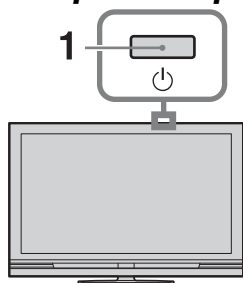
Просмотр телепрограмм



- 1** Нажмите кнопку  на телевизоре для его включения.

Если телевизор находится в режиме ожидания (индикатор  (режим ожидания) на передней панели телевизора горит красным цветом), то для его включения нажмите на пульте ДУ кнопку .

- 2** Нажмите кнопку **DIGITAL** для переключения в цифровой режим или кнопку **ANALOG** для переключения в аналоговый режим.









Доступные каналы изменяются в зависимости от режима.

- 3** Выберите телеканал с помощью цифровых кнопок или **PROG +/-**. Для выбора номеров каналов 10 и выше с помощью цифровых кнопок, быстро введите вторую и третью цифры.

Для выбора цифровой программы при помощи Цифрового электронного руководства по программам (EPG) см. стр. 20.

В цифровом режиме

На некоторое время появится информационное сообщение. В сообщении могут быть показаны следующие баннеры.

- : Радиосервис
- : Кодировка/Подписка
- : Доступны несколько языков звукового сопровождения
- : Доступны субтитры
- : Доступны субтитры для людей с плохим слухом
- : Доступны субтитры для людей с плохим слухом
- : Рекомендованный минимальный возраст для текущей программы (от 4 до 18 лет)
- : Замок от детей
-  (красным цветом): Текущая программа записывается

Дополнительные операции

Чтобы	Необходимо
Получить доступ к Таблице программ (только в аналоговом режиме)	Нажмите кнопку ⊕. Для выбора аналогового канала нажимайте кнопку ↕/↔, затем нажимайте кнопку ⊕.
Получить доступ к цифровому списку Избранное (только в цифровом режиме)	Нажмите кнопку ♥. За более подробной информацией обратитесь к стр.22.

Получение доступа к функции Текст

Нажмите кнопку ☰. При каждом нажатии кнопки ☰ изображение на экране циклически меняется следующим образом:

Текст → Текст и телевизионное изображение → Нет текста (выход из режима текста)

Для выбора страницы нажимайте цифровые кнопки или кнопку ☰/☷.

Чтобы зафиксировать страницу, нажмите кнопку ⊕.

Чтобы включить показ скрытой информации, нажмите кнопку ⊗.



- При появлении внизу страницы с текстом четырехцветных обозначений Вы можете получить быстрый и легкий доступ к страницам (Быстрый текст). Чтобы перейти на ту или иную страницу, нажмите кнопку соответствующего цвета.

Для изменения формата экрана вручную

Для выбора желаемого формата экрана нажимайте повторно кнопку ☰.

Оптимальный*

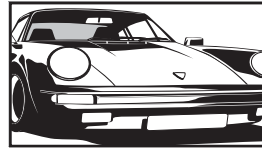

Вывод изображения в обычном формате 4:3 с имитацией эффекта широкого экрана. Изображение формата 4:3 растягивается и заполняет весь экран.

4:3

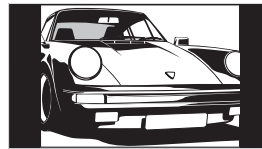

Вывод изображения обычного формата 4:3 (например, неширокоэкранных программ) в правильной пропорции.

Широкоэкранный

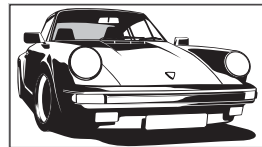

Вывод широкоэкранных программ (16:9) в правильной пропорции.

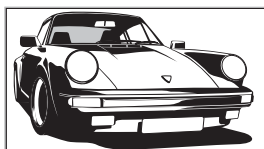
Увеличенный*

Вывод изображения формата синемаскопа (формата “Letter Box”) в правильной пропорции.

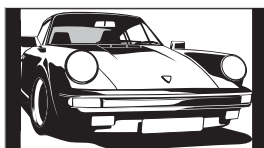
14:9*

Вывод изображения формата 14:9 в правильной пропорции. На экране по краям изображения появляются черные полосы.

* Верхняя и нижняя части изображения могут быть обрезаны. Вы можете отрегулировать вертикальное положение изображения. Нажимайте кнопки \updownarrow для перемещения изображения вверх или вниз (например, чтобы прочитать субтитры).



- При выборе режима “Оптимальный” некоторые символы и/или буквы в верхней или нижней части изображения могут быть не видны. В этом случае отрегулируйте опцию “Размер по вертикали” в меню “Настройки экрана” (стр. 33).
- Вы не можете выбрать опцию “4:3” или “14:9” для изображений источника сигнала высокой четкости.



- Если опция “Автомат. формат” (стр. 33) установлена в положение “Вкл.,” телевизор автоматически выбирает наиболее подходящий для трансляции режим.
- Если источники изображений 720p, 1080i или 1080p отображаются с черными полосами по краям экрана, выберите опцию “Оптимальный” или “Увеличенный” для регулировки изображения.



Использование Цифрового электронного руководства по программам (EPG) DV3*



Цифровое электронное руководство по программам (EPG)

- 1 В цифровом режиме нажмите кнопку **GUIDE**.
- 2 Выполните нужную операцию, как показано в следующей таблице или на экране.

* Данная функция может быть недоступной в некоторых странах/регионах.

Чтобы	Необходимо
Просмотреть программу	Нажимайте кнопку $\uparrow/\downarrow/\leftarrow/\rightarrow$ для выбора программы, а затем нажмите кнопку \oplus .
Выключить EPG	Нажмите кнопку GUIDE .
Сортировать информацию о программах по категориям – Список категорий	<ol style="list-style-type: none"> 1 Нажмите синюю кнопку. 2 Нажмите кнопку $\uparrow/\downarrow/\leftarrow/\rightarrow$ для выбора категории, а затем нажмите кнопку \oplus. <p>Доступны следующие категории: “Все категории”: Содержит все доступные каналы. Название категории (например “Новости”): Содержит все каналы, соответствующие выбранной категории.</p>
Установить программу для записи – Запись по таймеру	<ol style="list-style-type: none"> 1 Нажмите кнопку $\uparrow/\downarrow/\leftarrow/\rightarrow$ для выбора программы, которую Вы хотите записать, а затем нажмите кнопку Ⓜ. 2 Нажмите кнопку \uparrow/\downarrow для выбора функции “Запись по таймеру”. 3 Нажимайте кнопку \oplus для установки таймеров телевизора и рекордера. <p>Возле информации о программе появится символ \ominus (красным цветом). На передней панели телевизора загорится оранжевый индикатор Ⓜ.</p> <p></p> <ul style="list-style-type: none"> • Вышеуказанную процедуру можно выполнить даже в том случае, если программа, которую Вы хотите записать, уже началась.
Установить программу, которая будет автоматически появляться на экране во время ее начала – Напоминание	<ol style="list-style-type: none"> 1 Нажмите кнопку $\uparrow/\downarrow/\leftarrow/\rightarrow$ для выбора предстоящей программы, которую Вы хотите показать, а затем нажмите кнопку Ⓜ. 2 Нажмите кнопку \uparrow/\downarrow для выбора опции “Напоминание”, затем нажмите кнопку \oplus. <p>Возле информации о программе появится символ \ominus. На передней панели телевизора загорится оранжевый индикатор Ⓜ.</p> <p></p> <ul style="list-style-type: none"> • Если Вы переключили телевизор в режим ожидания, он автоматически включится, когда начнется программа.

Чтобы	Необходимо
Установить время и дату программы, которую Вы хотите записать – Ручная запись по таймеру	<ol style="list-style-type: none"> 1 Нажмите кнопку ⊕. 2 Нажмите кнопку ↔ для выбора опции “Ручная запись по таймеру”, затем нажмите кнопку ⊕. 3 Для выбора даты нажмите кнопку ↔, затем нажмите кнопку ↔. 4 Установите время начала и окончания записи таким же образом, как в пункте 3. 5 Для выбора программы нажимайте кнопки ↔, а затем нажмите кнопку ⊕. 6 Нажимайте кнопку ⊕ для установки таймеров телевизора и рекордера. На передней панели телевизора загорится оранжевый индикатор ⦿.
Отменить запись/напоминание – Список таймеров	<ol style="list-style-type: none"> 1 Нажмите кнопку ⊕. 2 Нажмите кнопку ↔ для выбора опции “Список таймеров”, затем нажмите кнопку ⊕. 3 Для выбора программы, которую Вы хотите отменить, нажимайте кнопку ↔, затем нажмите кнопку ⊕. 4 Нажмите кнопку ↔ для выбора опции “Отменить таймер”, затем нажмите кнопку ⊕. Появится экран для подтверждения отмены программы. 5 Нажмите кнопку ↔ для выбора “Да”, затем нажмите кнопку ⊕.



- Вы можете установить на телевизоре запись по таймеру с рекордера только в том случае, если подсоединенный рекордер совместим с функцией SmartLink. Однако, в зависимости от типа подсоединенного рекордера, эта установка может быть недоступна, даже если рекордер совместим с функцией SmartLink. За более подробной информацией обратитесь к руководству по эксплуатации, прилагаемой к Вашему рекордеру.
- Как только запись начнется, Вы можете переключить телевизор в режим ожидания, однако не выключайте телевизор полностью, так как запись может быть прервана.
- Если для программ было установлено ограничение по возрасту, на экране появится сообщение для ввода PIN-кода. За более подробной информацией обратитесь к разделу “Замок от детей” на стр. 40.

Использование цифрового списка **Избранное DVZ***

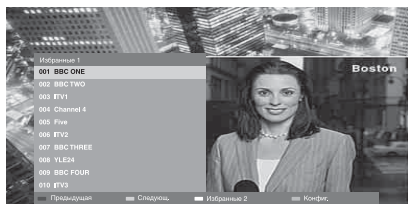

Цифровой список Избранное

Вы можете указать до четырех списков Ваших избранных каналов.

- 1 В цифровом режиме нажмите кнопку ♥.
- 2 Выполните нужную операцию, как показано в следующей таблице или на экране.

* Данная функция может быть недоступной в некоторых странах/регионах.

Чтобы	Необходимо
Создать список Избранное в первый раз	<ol style="list-style-type: none"> 1 Для выбора опции “Да” нажмите кнопку ⊕. 2 Нажмите желтую кнопку для выбора списка Избранное. 3 Для выбора канала, который Вы хотите добавить, нажимайте кнопку ↕/↔, а затем нажмите кнопку ⊕. Символ ♥ появляется рядом с каналами, которые Вы сохранили в списке Избранное.
Смотреть канал	<ol style="list-style-type: none"> 1 Нажмите желтую кнопку для выбора списка Избранное. 2 Нажимайте кнопку ↕/↔ для выбора канала, а затем нажмите кнопку ⊕.
Добавить или удалить каналы в списке Избранное	<ol style="list-style-type: none"> 1 Нажмите синюю кнопку. 2 Нажмите желтую кнопку, чтобы выбрать список Избранное для редактирования. 3 Нажимайте кнопки ↕/↔, чтобы выбрать канал для удаления или добавления, а затем нажмите кнопку ⊕.
Удалить все каналы из списка Избранное	<ol style="list-style-type: none"> 1 Нажмите синюю кнопку. 2 Нажмите желтую кнопку, чтобы выбрать список Избранное для редактирования. 3 Нажмите синюю кнопку. 4 Нажмите кнопку ↕/↔ для выбора опции “Да”; затем нажмите кнопку ⊕.

Использование дополнительного оборудования

Подключение дополнительного оборудования

К телевизору можно подключить широкий спектр дополнительного оборудования.

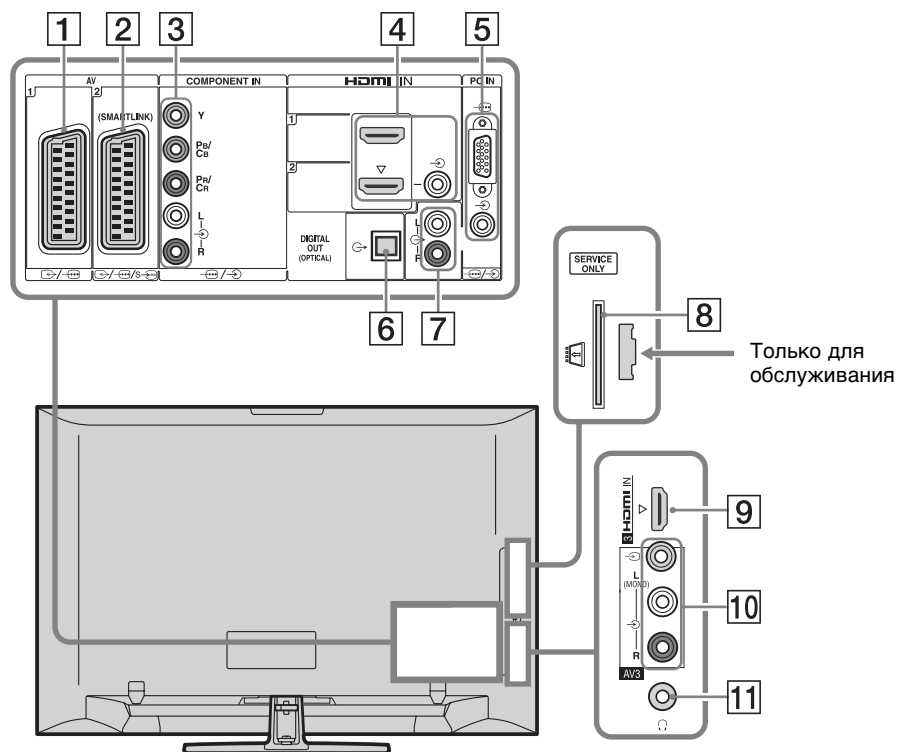

Подключение	Символ входного сигнала на экране	Описание
1 AV1	AV1	При подключении декодера тюнера телевизора передает закодированный сигнал на декодер, а декодер декодирует сигнал перед его выводом.
2 AV2	AV2	SmartLink обеспечивает прямое соединение между телевизором и рекордером (например, DVD-рекордером).
3 COMPONENT IN	Component	Компонентные видеоразъемы поддерживают только следующие входные видеосигналы: 480i, 480p, 576i, 576p, 720p, 1080i и 1080p.

Подключение	Символ входного сигнала на экране	Описание
4 HDMI IN 1 или 2	HDMI 1 или HDMI 2	От подсоединенного оборудования поступают цифровые видео- и аудиосигналы. Кроме того, в случае подсоединения оборудования, которое совместимо с управлением через интерфейс HDMI, поддерживается связь с подключенным оборудованием. См. стр. 36 для установки этой связи. Если устройство имеет гнездо DVI, соедините гнездо DVI с гнездом HDMI IN 2 через адаптер DVI - HDMI (не прилагается) и подсоедините выходные аудиоразъемы устройства к входным аудиоразъемам в гнездах HDMI IN 2.
9 HDMI IN 3	HDMI 3	 <ul style="list-style-type: none"> • Гнезда HDMI поддерживают только следующие входные видеосигналы: 480i, 480p, 576i, 576p, 720p, 1080i, 1080p и 1080/24p. Для получения информации о входных видеосигналах ПК см. стр. 43. • Используйте только кабель HDMI, на котором имеется логотип HDMI. • При подсоединении аудиосистемы, которая совместима с управлением через интерфейс HDMI, не забудьте также подключить ее к разъему DIGITAL AUDIO OUT (OPTICAL).
5 PC IN	ПК	Рекомендуется использовать кабель ПК с ферритовыми сердечниками типа “Разъем, 15-штырьковый D-sub” (контактный номер 1-793-504-11, доступный в сервисном центре Sony) или другой эквивалент.
6 DIGITAL AUDIO OUT (OPTICAL) (за исключением модели KDL-40S40xx/40U40xx)		Используйте оптический аудиокабель.
7		Вы можете прослушивать звук телевизора на подсоединенном аудиооборудовании класса Hi-Fi.
8 CAM (Модуль условного доступа)		Обеспечивает доступ к платным телевизионным услугам. За более подробной информацией обратитесь к руководству по эксплуатации, прилагаемому к Вашему модулю CAM. Для использования модуля CAM извлеките бутафорскую карту из гнезда CAM, а затем выключите телевизор и установите в гнездо Вашу карту CAM. Если Вы не используете модуль CAM, рекомендуется в гнезде CAM держать бутафорскую карту. <ul style="list-style-type: none"> • CAM не поддерживается в некоторых странах/регионах. Выясните у специалиста своей дилерской компании.
10 AV3 и AV3	AV3	При подсоединении монофонического оборудования подключайте его к L гнезду AV3.
11 Наушники		Вы можете прослушивать звук телевизора через наушники.

Просмотр изображений с подсоединенного оборудования

Включите подсоединенное оборудование и выполните одно из перечисленных ниже действий.



Для оборудования, подключенного к гнездам Scart с помощью полностью смонтированного провода с 21-штырьковыми разъемами Scart

Включите воспроизведение на подключенном устройстве. На экране появится изображение, передаваемое подключенным устройством.

Для рекордера с автоматической настройкой

Для выбора видеоканала в аналоговом режиме нажмите кнопку **PROG +/-** или цифровые кнопки.

Для другого подключенного оборудования

Нажмите кнопку  для отображения списка подсоединенного оборудования. Для выбора нужного источника входного сигнала нажмите кнопку , затем нажмите кнопку .

Выделенная опция выбирается автоматически, если Вы не выполняете никакой операции в течение двух секунд после нажатия кнопки .

Если Вы установили источник входного сигнала “Пропуск” в меню “Предустановка AV” (стр. 34), источник входного сигнала не появится в списке.



- Для возврата к обычному ТВ режиму нажмите кнопку **DIGITAL** или **ANALOG**.



Для просмотра двух изображений одновременно – PIP (Картинка и картинка)

Вы можете просматривать на экране одновременно два изображения (входной сигнал ПК и телевизионная программа).

Подсоедините дополнительное оборудование (стр. 23) и убедитесь, что изображение от оборудования появилось на экране (стр. 25).



- Данная функция недоступна для источника входа с ПК.
- Вы не можете изменить размер изображений.
- Аналоговый телевизионный видеосигнал на изображении телевизионной программы не будет появляться, пока на изображении внешнего источника входного сигнала выводится видеосигнал AV1, AV2 или AV3. Однако Вы можете слушать аналоговый видеозвук.

- 1 Нажмите кнопку **TOOLS**.
- 2 Нажмите кнопку  для выбора опции “PIP”, затем нажмите кнопку .

Изображение от подсоединенного оборудования будет отображаться слева, а телевизионная программа будет отображаться справа.

- 3 Выберите телеканал с помощью цифровых кнопок или **PROG +/-**.

Для возврата к режиму одиночного изображения

Нажмите кнопку  или **RETURN**.



- Изображение в зеленой рамке сопровождается звуком. Вы можете переключать изображение, сопровождаемое звуком, нажимая кнопку .

Для просмотра двух изображений одновременно – PIP (Картинка в картинке)

Вы можете просматривать на экране два изображения одновременно (входного сигнала ПК и телевизионной программы).

Подсоедините ПК (стр. 23) и убедитесь, что изображение с ПК появилось на экране.



- Опция “Управление питанием” (стр. 34) недоступна в режиме PIP.

- 1 Нажмите кнопку **TOOLS**.
- 2 Нажмите кнопку \swarrow/\searrow для выбора опции “PIP”; затем нажмите кнопку \oplus .

Изображение с подсоединенного ПК отображается в полноэкранном режиме, а телевизионная программа отображается на малом экране.

С помощью кнопок $\swarrow/\searrow/\swarrow/\searrow$ Вы можете менять положение экрана телевизионной программы.

- 3 Выберите телеканал с помощью цифровых кнопок или **PROG +/-**.

Для возврата к режиму одиночного изображения

Нажмите кнопку **RETURN**.



- Вы можете переключить изображение со звуком, выбрав пункт “Смена звука” в меню Инструменты.

Использование функции BRAVIA Sync (управление через интерфейс HDMI)

Функция управления через интерфейс HDMI позволяет телевизору связываться с подсоединенным оборудованием, которое совместимо с этой функцией, с помощью системы управления бытовой аппаратурой HDMI CEC (Consumer Electronics Control).

Например, при подсоединении оборудования производства компании Sony (с помощью кабелей HDMI), совместимого с управлением через интерфейс HDMI, Вы можете одновременно управлять этим оборудованием.

Обязательно правильно подсоедините оборудование и выполните необходимые настройки.

Управление через интерфейс HDMI

- Автоматическое выключение подсоединенного оборудования при переключении телевизора в режим ожидания с помощью пульта дистанционного управления.
- Автоматическое включение телевизора и переключение входа на подсоединенное оборудование в момент начала воспроизведения.
- В случае включения подсоединенной аудиосистемы во время работы телевизора, звуковой выход переключается с громкоговорителя телевизора на аудиосистему.
- Регулировка громкости ($\triangleleft +/-$) и отключение звука (mX) подсоединенной аудиосистемы.

- Вы можете управлять подсоединенным оборудованием производства компании Sony, которое имеет логотип BRAVIA Sync, с помощью кнопок на пульте ДУ:
 - **▶/■/▣/◀/▶▶** для непосредственного управления подсоединенным оборудованием.
 - **SYNC MENU** для отображения на экране меню подсоединенного оборудования HDMI. После отображения меню Вы можете управлять экраном меню с помощью кнопок **↺/↻/↷** и **⊕**.
 - **TOOLS** для отображения меню “Управление устройством” и дальнейшего выбора опций из “Меню”, “Опции”, и “Список содержимого” для управления оборудованием.
 - Информация о доступном управлении содержится в инструкции по эксплуатации, прилагаемой к оборудованию.

Для подсоединения оборудования, совместимого с управлением через интерфейс HDMI

Соедините совместимое оборудование и телевизор с помощью кабеля HDMI. При подсоединении аудиосистемы не забудьте также соединить разъем DIGITAL AUDIO OUT (OPTICAL) телевизора и аудиосистемы с помощью оптического аудиокабеля (за исключением модели KDL-40S40xx/40U40xx). За более подробной информацией обратитесь к стр.23.

Для выполнения установок управления через интерфейс HDMI

Установки управления через интерфейс HDMI должны устанавливаться как со стороны телевизора, так и со стороны подсоединенного оборудования. См. раздел “Настройка HDMI” на стр. 36 для выполнения установок со стороны телевизора. Информация по настройке подсоединенного оборудования содержится в инструкции по эксплуатации оборудования.

Использование функций меню

Навигация по пунктам меню

Функции меню позволяют Вам наслаждаться различными удобными возможностями данного телевизора. Вы можете легко выбирать каналы или источники входного сигнала и изменять установки для Вашего телевизора.

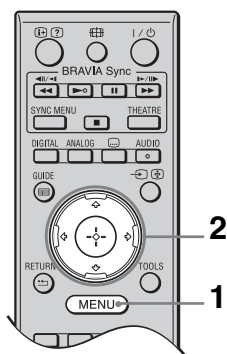

- 1 Нажмите кнопку **MENU**.
- 2 Нажимайте кнопку \uparrow/\downarrow для выбора опции меню, а затем нажмите кнопку \oplus .

Для выхода из меню нажмите кнопку **MENU**.

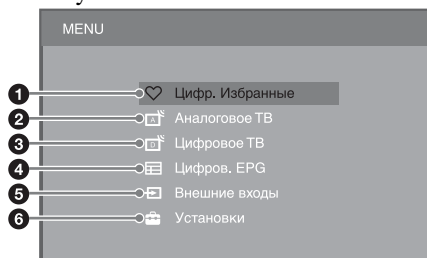

- 1 **Цифр. Избранные***
Отображение списка Избранное (стр. 22).
- 2 **Аналоговое ТВ**
Возврат к последнему просматриваемому аналоговому каналу.
- 3 **Цифровое ТВ***
Возврат к последнему просматриваемому цифровому каналу.

4 Цифров. EPG*

Отображение Цифрового электронного руководства по программам (EPG) (стр. 20).

5 Внешние входы

Отображение списка подсоединенного к телевизору оборудования.

- Для просмотра изображения от внешнего источника входного сигнала, выберите источник входного сигнала, а затем нажмите кнопку \oplus .
- Для выбора оборудования, совместимого с управлением HDMI, выберите опцию “Выбор устр. HDMI”.

6 Установки

Отображение меню “Установки”, где выполняется большинство расширенных установок и регулировок.

- 1 Нажимайте кнопку \uparrow/\downarrow для выбора пункта меню, а затем нажмите кнопку \oplus .
- 2 Нажимайте кнопку $\uparrow/\downarrow/\leftarrow/\rightarrow$ для выбора опции или регулировки установки, а затем нажмите кнопку \oplus .

За более подробной информацией обратитесь к стр. 29 - 41.





- Параметры, которые можно регулировать, меняются в зависимости от ситуации. Недоступные параметры отображаются серым цветом или не отображаются совсем.

* Данная функция может быть недоступной в некоторых странах/регионах.

Меню настройки телевизора

Изображение

Режим изображения	Установка режима изображения от источника входного сигнала, отличного от ПК. Настройки для “Режим изображения” могут отличаться в зависимости от установок “Видео/Фото” (стр. 32). При выборе опции “Магазин” (или “Дом”) в пункте 5 начальной установки (стр. 7), настройка “Режим изображения” установлена в положение “Яркий” (или “Стандартный”).
Яркий (“Магазин”, см. стр. 7)	Улучшение контраста и резкости изображения.
Стандартный (“Дом”, см. стр. 7)	Для стандартного изображения. Рекомендуется для использования в домашних условиях.
Кино	Предназначается для просмотра фильмов. Наиболее подходит при просмотре телевизора в помещении наподобие кинозала.
Фото	Установка оптимального качества изображения для фотоснимков.
Режим дисплея	Установка режима дисплея при отображении входного сигнала от ПК.
Видео	Для видеоизображений.
Текст	Для текста, диаграмм или таблиц.
Сброс	Возврат всех установок “Изображение” к заводским установкам, за исключением опции “Режим изображения” и “Режим дисплея”.
Подсветка	Регулировка яркости фона.
Контраст	Повышает или понижает контрастность изображения.
Яркость	Повышает или понижает яркость изображения.
Цветность	Повышает или понижает интенсивность цветов.
Оттенок	Повышает или понижает оттенки зеленого и оттенки красного.  <ul style="list-style-type: none">• Опция “Оттенок” может регулироваться только для сигнала цветности NTSC (например, для видеокассет из США).
Цветовой тон	Регулирует баланс белого для изображения.
Холодный	Придает белому цвету синеватый оттенок.
Нейтральный	Придает белому цвету сероватый оттенок.
Теплый 1/ Теплый 2	Придает белому цвету красноватый оттенок. “Теплый 2” придает более красный оттенок, чем “Теплый 1”.
	 <ul style="list-style-type: none">• Опции “Теплый 1” и “Теплый 2” недоступны, если опция “Режим изображения” установлена в положение “Яркий”.
Резкость	Делает изображение более резким или мягким.

Шумопонижение	Уменьшение уровня зашумленности изображения (заснеженное изображение) при слабом сигнале трансляции.
Авто	Автоматическое уменьшение зашумленности изображения (только в режиме аналогового телевизора).
Сильное/ Среднее/ Слабое	Корректировка эффекта шумоподавления.
Выкл.	Выключение функции “Шумопонижение”.
Шумопонижение для MPEG	Уменьшение зашумленности изображения, сжатого в видеоформате MPEG.
Доп. установки	Позволяет выполнять более подробную настройку установок “Изображение”. Эти установки недоступны, когда опция “Режим изображения” установлена в положение “Яркий”.
Доп. улучш. контраста	Автоматическая регулировка опций “Подсветка” и “Контраст” к наиболее подходящим установкам на основании яркости экрана. Данная регулировка особенно эффективна для сцен с темными изображениями и выделяет контрастность более темных сцен изображения.
Живые цвета	Делает цвета более живыми.

Звук

Звуковой эффект	Установка режима звука.
Динамичный	Усиление четкости и повышение эффекта звукового присутствия для лучшей разборчивости и музыкального реализма с помощью функции “BBE High definition Sound System”.
Стандартный	Усиление четкости, расширение диапазона частот и повышение эффекта звукового присутствия с помощью функции “BBE High definition Sound System”.
Отчетливость речи	Получение более чистого звука голосовой речи.
Dolby Virtual	Использование громкоговорителей телевизора для имитации эффекта окружающего звука, создаваемого многоканальной системой.
BBE ViVA	Система звучания BBE ViVA обеспечивает музыкально точный и естественный трехмерный образ с помощью звука Hi-Fi. Качество звука улучшается системой BBE наряду с тем, что ширина, глубина и высота звукового образа расширяется запатентованной системой трехмерной звуковой обработки BBE. Система звука BBE ViVA совместима со всеми телевизионными программами, включая новости, музыкальные передачи, драматические произведения, кинофильмы, спортивные и электронные игры.
	 <ul style="list-style-type: none"> • Если опция “Авторег. громкости” установлена в положение “Вкл.” режим “Dolby Virtual” автоматически изменится на режим “Стандартный”.

Сброс	Возврат всех установок “Звук” к заводским установкам, за исключением “Двухканальный звук”.
Тембр ВЧ	Регулировка звуков высоких частот.
Тембр НЧ	Регулировка звуков низких частот.
Баланс	Усиление звука левого или правого громкоговорителя.
Авторег. громкости	Поддержание постоянного уровня громкости для всех программ и рекламных роликов (например, звук в рекламных роликах обычно бывает громче, чем в других передачах).
Коррекция громкости	Установка независимого уровня громкости для каждого из подсоединенных к телевизору устройств.
Двухканальный звук	Выбор звука, который должен воспроизводиться через громкоговоритель при стереотрансляции или двуязычной трансляции.
Сtereo/Моно	Для стереотрансляции.
A/B/Моно	Для двуязычной трансляции выберите опцию “А” для звукового канала 1, “В” для звукового канала 2 или “Моно” для монофонического канала, если это возможно.





- Для другого оборудования, подсоединенного к телевизору, установите опцию “Двухканальный звук” в положение “Сtereo”, “А” или “В”
- При подсоединении внешнего оборудования к гнезду HDMI опция “Двухканальный звук” автоматически устанавливается в положение “Сtereo” (кроме случая использования входных аудиоразъемов).

Функции



Быстрый запуск	Телевизор включается быстрее обычного в течение двух часов после его переключения в режим ожидания. Однако потребление электроэнергии в режиме ожидания выше, чем обычно.
Энергосбережение	Уменьшение потребляемой телевизором электроэнергии с помощью регулировки подсветки. При выборе опции “Откл. изобр.” изображение отключается, а индикатор  (Откл. изобр.) на передней панели телевизора загорается зеленым цветом. Звук останется без изменений.
Режим Фильм	Обеспечивает улучшенное движение изображения при воспроизведении изображений с DVD-рекордера или видеомэгнифона, снятых на пленку, уменьшая при этом размытость и зернистость изображения.
Авто	Обеспечивает более плавное перемещение изображения, чем содержания оригинала на основе кинофильмов. Используйте эту установку в качестве стандартной настройки.
Выкл.	Выключение функции “Режим Фильм”.



























- Если изображение содержит искаженные сигналы или слишком много помех, опция “Режим Фильм” автоматически отключается, даже если выбрана опция “Авто”

Видео/Фото	Установка качества изображения, которое наилучшим образом подходит для источника входного сигнала (видео или фото).									
Видео-А	Устанавливает подходящее качество изображения в зависимости от источника входного сигнала, видео или фото, при прямом подключении оборудования Sony с выходом HDMI, которое поддерживает режим “Видео-А”.									
Видео	Обеспечивает подходящее качество изображения для просмотра фильмов.									
Фото	Обеспечивает подходящее качество изображения для просмотра фотоснимков.									
	 <ul style="list-style-type: none"> • Если подсоединенное оборудование не поддерживает режим Видео-А, эта опция автоматически устанавливается в положение “Видео”; даже если Вы выбрали “Видео-А”. • Опция “Видео/Фото” доступна только для HDMI или компонентного источника входного сигнала (1080p и 1080i). 									
Настройки таймера	Таймер сна	<p>Установка автоматического переключения телевизора в режим ожидания после окончания определенного периода времени. Если активирована функция “Таймер сна”, индикатор  (Таймер) на передней панели телевизора загорается оранжевым цветом.</p> <p></p> <ul style="list-style-type: none"> • При выключении и повторном включении телевизора опция “Таймер сна” устанавливается в положение “Выкл.” • За одну минуту до переключения телевизора в режим ожидания на экране появится сообщение с предупреждением. 								
	Настройки таймера вкл.	<table border="1"> <tr> <td>Таймер включения</td> <td>Установка автоматического включения телевизора из режима ожидания.</td> </tr> <tr> <td>Режим таймера</td> <td>Установка дня(ей) недели, когда таймер должен включить телевизор.</td> </tr> <tr> <td>Время</td> <td>Установка времени, когда таймер должен включить телевизор.</td> </tr> <tr> <td>Продолжительность</td> <td>Установка времени, которое телевизор будет находиться включенным, перед тем как снова переключиться в режим ожидания.</td> </tr> </table>	Таймер включения	Установка автоматического включения телевизора из режима ожидания.	Режим таймера	Установка дня(ей) недели, когда таймер должен включить телевизор.	Время	Установка времени, когда таймер должен включить телевизор.	Продолжительность	Установка времени, которое телевизор будет находиться включенным, перед тем как снова переключиться в режим ожидания.
Таймер включения	Установка автоматического включения телевизора из режима ожидания.									
Режим таймера	Установка дня(ей) недели, когда таймер должен включить телевизор.									
Время	Установка времени, когда таймер должен включить телевизор.									
Продолжительность	Установка времени, которое телевизор будет находиться включенным, перед тем как снова переключиться в режим ожидания.									
	Устан. часов	Позволяет Вам вручную установить часы. Когда телевизор принимает цифровые каналы, Вы не можете вручную установить часы, поскольку они автоматически получают код времени из транслируемого сигнала.								

Настройка

Автозапуск	Вы можете запустить начальную установку, которая появляется при первом включении телевизора (стр. 6), и выбрать язык, страну/регион и снова настроить все доступные каналы. Даже если Вы выполнили настройку при первом включении телевизора, Вам, возможно, потребуется изменить настройки после переезда или найти вновь появившиеся каналы.																		
Язык	Установка языка, отображаемого на экранах меню.																		
Настройки экрана	<table><tr><td>Формат экрана</td><td>См. раздел “Для изменения формата экрана вручную” на стр.18.</td></tr><tr><td>Автомат. формат</td><td>Автоматическое изменение формата экрана для соответствия транслируемому сигналу. Если Вы хотите использовать настройку, которую указали в пункте “Формат экрана”, выберите опцию “Выкл.”</td></tr><tr><td>Область отображения</td><td>Регулировка области отображения изображения от источников 1080i/p и 720p, когда параметр “Формат экрана” установлен в положение “Широкоэкранный”.<table><tr><td>Авто</td><td>В процессе приема цифрового телевидения изображение отображается в соответствии с установками, рекомендуемыми на широкоэкранный станции.</td></tr><tr><td>Макс.разрешение</td><td>Отображается исходная область изображения.</td></tr><tr><td>Нормальная</td><td>Отображение изображения с его рекомендованным размером.</td></tr></table></td></tr><tr><td>Сдвиг по горизонтали</td><td>Регулировка горизонтального положения изображения.</td></tr><tr><td>Сдвиг по вертикали</td><td>Регулировка вертикального положения изображения в случае, если опция “Формат экрана” установлена в положение “Оптимальный”, “Увеличенный” или “14:9”. <ul style="list-style-type: none">• Функция “Сдвиг по вертикали” недоступна, если опция “Область отображения” установлена в положение “Макс.разрешение”.</td></tr><tr><td>Размер по вертикали</td><td>Регулировка вертикального размера изображения в случае, если опция “Формат экрана” установлена в положение “Оптимальный”, “Увеличенный” или “14:9”.</td></tr></table>	Формат экрана	См. раздел “Для изменения формата экрана вручную” на стр.18.	Автомат. формат	Автоматическое изменение формата экрана для соответствия транслируемому сигналу. Если Вы хотите использовать настройку, которую указали в пункте “Формат экрана”, выберите опцию “Выкл.”	Область отображения	Регулировка области отображения изображения от источников 1080i/p и 720p, когда параметр “Формат экрана” установлен в положение “Широкоэкранный”. <table><tr><td>Авто</td><td>В процессе приема цифрового телевидения изображение отображается в соответствии с установками, рекомендуемыми на широкоэкранный станции.</td></tr><tr><td>Макс.разрешение</td><td>Отображается исходная область изображения.</td></tr><tr><td>Нормальная</td><td>Отображение изображения с его рекомендованным размером.</td></tr></table>	Авто	В процессе приема цифрового телевидения изображение отображается в соответствии с установками, рекомендуемыми на широкоэкранный станции.	Макс.разрешение	Отображается исходная область изображения.	Нормальная	Отображение изображения с его рекомендованным размером.	Сдвиг по горизонтали	Регулировка горизонтального положения изображения.	Сдвиг по вертикали	Регулировка вертикального положения изображения в случае, если опция “Формат экрана” установлена в положение “Оптимальный”, “Увеличенный” или “14:9”.  <ul style="list-style-type: none">• Функция “Сдвиг по вертикали” недоступна, если опция “Область отображения” установлена в положение “Макс.разрешение”.	Размер по вертикали	Регулировка вертикального размера изображения в случае, если опция “Формат экрана” установлена в положение “Оптимальный”, “Увеличенный” или “14:9”.
Формат экрана	См. раздел “Для изменения формата экрана вручную” на стр.18.																		
Автомат. формат	Автоматическое изменение формата экрана для соответствия транслируемому сигналу. Если Вы хотите использовать настройку, которую указали в пункте “Формат экрана”, выберите опцию “Выкл.”																		
Область отображения	Регулировка области отображения изображения от источников 1080i/p и 720p, когда параметр “Формат экрана” установлен в положение “Широкоэкранный”. <table><tr><td>Авто</td><td>В процессе приема цифрового телевидения изображение отображается в соответствии с установками, рекомендуемыми на широкоэкранный станции.</td></tr><tr><td>Макс.разрешение</td><td>Отображается исходная область изображения.</td></tr><tr><td>Нормальная</td><td>Отображение изображения с его рекомендованным размером.</td></tr></table>	Авто	В процессе приема цифрового телевидения изображение отображается в соответствии с установками, рекомендуемыми на широкоэкранный станции.	Макс.разрешение	Отображается исходная область изображения.	Нормальная	Отображение изображения с его рекомендованным размером.												
Авто	В процессе приема цифрового телевидения изображение отображается в соответствии с установками, рекомендуемыми на широкоэкранный станции.																		
Макс.разрешение	Отображается исходная область изображения.																		
Нормальная	Отображение изображения с его рекомендованным размером.																		
Сдвиг по горизонтали	Регулировка горизонтального положения изображения.																		
Сдвиг по вертикали	Регулировка вертикального положения изображения в случае, если опция “Формат экрана” установлена в положение “Оптимальный”, “Увеличенный” или “14:9”.  <ul style="list-style-type: none">• Функция “Сдвиг по вертикали” недоступна, если опция “Область отображения” установлена в положение “Макс.разрешение”.																		
Размер по вертикали	Регулировка вертикального размера изображения в случае, если опция “Формат экрана” установлена в положение “Оптимальный”, “Увеличенный” или “14:9”.																		

Установки ПК	Формат экрана	Выбор формата экрана для отображения изображения с ПК.
	Полный 1	Увеличение изображения для заполнения области изображения по вертикали при сохранении исходной пропорции.
	Полный 2	Увеличение изображения для заполнения области отображения.
	Сброс	Возврат всех установок управления экраном ПК к заводским установкам.
	Автоподстройка	Автоматическая регулировка положения дисплея и фазы изображения при получении телевизором входного сигнала с подсоединенного ПК.  <ul style="list-style-type: none"> • Функция “Автоподстройка” может не работать должным образом с определенными входными сигналами. В таких случаях вручную отрегулируйте опции “Фаза” и “Сдвиг по горизонтали”.
	Фаза	Регулировка фазы в случае мерцания экрана.
	Шаг	Регулировка шага в случае, если на изображении есть нежелательные вертикальные полосы.
	Сдвиг по горизонтали	Регулировка горизонтального положения изображения.
	Управление питанием	Переключение телевизора в режим ожидания, если в течение 30 секунд не поступает никакого сигнала.
Настройка AV	Предустановка AV	Присвоение названия оборудованию, подсоединенному к разъемам на боковой или задней панели. Это название временно появляется на экране при выборе оборудования. Вы можете отключить источники входных сигналов от подсоединенного оборудования, которые Вы не хотите отображать на экране. <ol style="list-style-type: none"> 1 Для выбора нужного источника входного сигнала нажмите кнопку , затем нажмите кнопку . 2 Нажимайте кнопку  для выбора требуемой опции, а затем нажмите кнопку .
	Метки оборудования	Использование предустановленных меток для назначения имени подсоединенному оборудованию.
	Изм.:	Позволяет создать свою собственную метку. Нажимайте кнопку  для выбора требуемой буквы или цифры, а затем нажмите кнопку  . Повторяйте это действие до завершения ввода имени, а затем выберите опцию “ОК” и нажмите кнопку  .
	Пропуск	Пропуск ненужных источников входного сигнала.

Вход AV2	<p>Установка входного сигнала с гнезда  /  / s- AV2. Обычно установлена опция “Авто”. Однако, в зависимости от подсоединенного оборудования, сигнал может определяться неправильно, даже если выбрана опция “Авто”. Если видеоизображение от оборудования, подсоединенного к гнезду  /  / s- AV2, отображается неправильно, для сигнала подсоединенного оборудования выберите опцию “Композитный”, “S Video” или “RGB”.</p>	
Выход AV2	<p>Установка выходного сигнала на гнездо  /  / s- AV2. Если Вы подсоедините рекордер или другое записывающее устройство к гнезду  /  / s- AV2, Вы можете записывать выходной сигнал от других устройств, подключенных к телевизору.</p>	
	ТВ	Вывод телевизионной трансляции.
	Авто	Вывод всего, что воспроизводится на экране (за исключением сигналов с гнезд  /  / COMPONENT IN, HDMI IN 1, HDMI IN 2, HDMI IN 3 и  /  PC IN).
Динамик	Динамик ТВ	Включение и вывод звука телевизора через телевизионные громкоговорители.
	Аудиосистема	<p>Выключение телевизионных громкоговорителей и вывод звука телевизора через внешнее аудиооборудование, подсоединенное к выходным аудиоразъемам телевизора. Вы также можете включить подсоединенное оборудование, которое совместимо с управлением через интерфейс HDMI, после выполнения соответствующих установок управления через интерфейс HDMI.</p>
Линейный выход звука	Регулируемый	Позволяет использовать пульт ДУ телевизора для управления аудиовыходом с аудиосистемы, подсоединенной к телевизору.
	Постоянный	Звуковой вывод телевизора зафиксирован. Используйте регулятор громкости Вашего аудиоресивера для регулировки громкости (и других звуковых настроек) Вашей аудиосистемы.

Настройка HDMI

Позволяет телевизору связываться с оборудованием, которое совместимо с функцией управления через интерфейс HDMI, и подсоединено к гнездам HDMI телевизора. Обратите внимание на то, что на подсоединенном оборудовании необходимо также выполнить настройки связи.

Контроль по HDMI Определение того, будут или нет связываться операции телевизора и подсоединенного оборудования, которое совместимо с управлением через интерфейс HDMI. В случае установки опции в положение “Вкл.” могут быть выполнены следующие пункты меню. Однако потребление электроэнергии в режиме ожидания выше, чем обычно.
Если подсоединяется специальное оборудование Sony, которое совместимо с управлением через интерфейс HDMI, эта настройка применяется к подсоединенному оборудованию автоматически, когда опция “Контроль по HDMI” устанавливается в положение “Вкл.” с помощью телевизора.

Автовыкл. устройств В случае установки опции в положение “Вкл.”, подсоединенное оборудование, совместимое с управлением через интерфейс HDMI, будет выключаться при переключении телевизора в режим ожидания с помощью пульта ДУ.

Автовключение ТВ В случае установки опции в положение “Вкл.”, телевизор будет включаться при включении подсоединенного оборудования, совместимого с управлением через интерфейс HDMI.

Обнов. список устр-в Создание или обновление списка “Список устр-в HDMI”. Всего может быть подсоединено до 11 совместимых устройств и до 5 устройств может быть подсоединено к одному разъему. Не забудьте обновить список “Список устр-в HDMI” после внесения изменений в подсоединения или установки. Если подсоединяется специфичное оборудование Sony, совместимое с управлением через интерфейс HDMI, настройка “Контроль по HDMI” применяется к подсоединенному оборудованию автоматически, когда команда “Обнов. список устр-в” выполняется на телевизоре.

Список устр-в HDMI Отображение списка подсоединенного оборудования, совместимого с управлением через интерфейс HDMI.



- Вы не можете использовать функцию “Контроль по HDMI”, если операции телевизора привязаны к операциям аудиосистемы, совместимой с управлением через интерфейс HDMI.

Сведения об изделии

Отображение информации о телевизоре.

Сброс всех настроек





Возврат всех установок к заводским установкам и отображение экрана начальной установки.



- Не выключайте телевизор и не нажимайте никакие кнопки во время выполнения команды “Сброс всех настроек” (занимает около 30 секунд).
- Установки для цифровых списков Избранное, страны/региона, языка, каналов автоматической настройки будут также возвращены к заводским установкам.

Настр. аналоговых каналов

Автонастройка	Настройка всех доступных аналоговых каналов. Вы можете заново настроить телевизор после переезда или для того, чтобы найти вновь появившиеся каналы.
Сортировка прогр.	Изменение порядка аналоговых каналов, сохраненных в телевизоре. 1 Для выбора канала, который Вы хотите переместить на новую позицию, нажмите кнопку \updownarrow , затем нажмите кнопку \oplus . 2 Нажимайте кнопку \updownarrow для выбора новой позиции канала, а затем нажмите кнопку \oplus .
Руч. настр. прогр.	Нажимайте кнопку \updownarrow для выбора номера программы, которую Вы хотите настроить вручную (при настройке рекордера выберите канал 00), а затем нажмите кнопку \oplus .
Система/Канал	1 Нажмите кнопку \updownarrow для выбора опции “Система”; затем нажмите кнопку \oplus . 2 Для выбора одной из следующих систем телетрансляции нажмите кнопку \updownarrow , затем нажмите кнопку RETURN . V/G: Для стран/регионов Западной Европы I: Для Великобритании D/K: Для стран/регионов Восточной Европы L: Для Франции 3 Нажмите кнопку \updownarrow для выбора опции “Канал”; затем нажмите кнопку \oplus . 4 Нажмите кнопку \updownarrow для выбора опции “S” (для кабельных каналов) или “C” (для наземных каналов), затем нажмите кнопку \rightleftarrows . 5 Настройте каналы следующим образом: Если номер (частота) канала неизвестен Для поиска следующего доступного канала нажмите кнопку \updownarrow . Поиск останавливается при обнаружении канала. Для продолжения поиска нажмите кнопку \updownarrow . Если номер (частота) канала известен Нажимайте цифровые кнопки для ввода номера канала трансляции, который хотите принимать, или номера канала Вашего рекордера. 6 Для перехода к команде “Подтверд.” нажмите кнопку \oplus , затем нажмите кнопку \oplus . Повторите процедуру, чтобы установить вручную другие каналы.
Метка	Присвоение выбранному каналу любого имени, содержащего не более пяти букв или цифр. Это название будет временно появляться на экране при выборе канала.
АПЧ	Позволяет точно настроить выбранный канал вручную, если Вы считаете, что небольшая регулировка настройки может улучшить качество изображения. Вы можете выполнить точную настройку в диапазоне от -15 до +15. При выборе опции “Вкл.” точная регулировка настройки выполняется автоматически.

Аудиофильтр	<p>Улучшение качества звучания отдельных каналов в случае появления искажений при монофонической трансляции. Иногда нестандартный сигнал трансляции может вызывать искажения звука или периодическое его пропадание при просмотре монофонических программ.</p> <p>Если Вы не слышите никаких искажений звука, рекомендуется оставить эту опцию в положении “Выкл.” (заводская настройка).</p> <p></p> <ul style="list-style-type: none"> • Вы не можете принимать стереофонические или двуязычные программы, если выбрана опция “Слаб.” или “Сильн.” • Режим “Аудиофильтр” недоступен, если опция “Система” установлена в положение “L”.
LNA	<p>Улучшения качества изображения канала (зашумленное изображение) при трансляции очень слабого сигнала.</p> <p>Если Вы не сможете увидеть никакого улучшения качества изображения даже после установки опции в положение “Вкл.”, установите ее в положение “Выкл.” (заводская установка).</p>
Пропуск	<p>Пропуск неиспользуемых аналоговых каналов при выборе каналов с помощью кнопок PROG +/-. Для выбора каналов, запрограммированных для пропуска, используйте соответствующие цифровые кнопки.</p>
Декодер	<p>Позволяет просматривать и записывать закодированный канал при использовании декодера, подсоединенного непосредственно к разъему Scart  AV1 или  AV2 через рекордер.</p> <p></p> <ul style="list-style-type: none"> • В зависимости от страны/региона, выбранных для пункта “Страна”, данная опция меню может быть недоступна.
Подтверд.	<p>Сохранение изменений в установках, выполненных в разделе “Руч. настр. прогр.”.</p>

Цифровая настройка	Автопоиск цифр. станций	Настройка доступных цифровых каналов. Вы можете заново настроить телевизор после переезда или для того, чтобы найти вновь появившиеся каналы.	
	Редакт. списка программ	<p>Позволяет удалять или изменять порядок цифровых каналов, хранящихся в телевизоре.</p> <p>1 Для выбора канала, который Вы хотите удалить или переместить на новую позицию, нажмите кнопку \updownarrow.</p> <p>Канал также можно выбрать путем ввода трехзначного номера канала с помощью цифровых кнопок.</p> <p>2 Удалите или измените порядок цифровых каналов следующим образом:</p> <p>Для удаления цифрового канала Нажмите кнопку \oplus. После появления запроса на подтверждение нажмите кнопку \leftarrow для выбора опции “Да”, а затем нажмите кнопку \oplus.</p> <p>Для изменения порядка цифровых каналов Нажмите кнопку \rightleftarrows, а затем нажимайте кнопку \updownarrow или цифровые кнопки для выбора новой позиции для канала и нажмите кнопку \leftarrow.</p> <p>3 Нажмите кнопку RETURN.</p>	
Цифровая конфигурация	Руч. поиск цифр. Станций	<p>Настройка цифровых каналов вручную. Данная функция доступна, если параметр “Автопоиск цифр. станций” установлен в положение “Эфир”:</p> <p>1 Нажимайте цифровые кнопки для ввода номера канала, который Вы хотите настроить, а затем нажмите кнопку \updownarrow.</p> <p>2 Когда доступные каналы будут найдены, нажмите кнопку \updownarrow для выбора канала, который Вы хотите сохранить, затем нажмите кнопку \oplus.</p> <p>3 Нажимайте кнопку \updownarrow для выбора номера канала, под которым Вы хотите сохранить новый канал, а затем нажмите кнопку \oplus.</p> <p>Повторите эту процедуру для настройки других каналов.</p>	
	Настройка субтитров	Установка субтитров	В случае выбора опции “Для людей с наруш. слуха” в субтитрах отображается визуальная помощь для людей с плохим слухом (когда такая визуальная помощь доступна).
		Язык субтитров	Позволяет выбрать язык субтитров.
	Настройка звука	Тип аудио	Переключение на трансляцию для людей с плохим слухом в случае выбора опции “Для людей с наруш. слуха”















Язык аудио	Установка языка, используемого для программы. Некоторые цифровые каналы могут транслировать звук для программы на нескольких языках.
Звуковое описание	Обеспечение звукового описания (изложения) визуальной информации, если такая информация доступна.
Уровень микширования	Регулировка уровня громкости главного звукового сопровождения и звукового описания.
Радио дисплей	Отображение заставки в виде обоев при прослушивании радиопередач. Вы можете выбрать цвет обоев на экране и подобрать к ним цвет. Для временной отмены заставки в виде обоев на экране, нажмите любую кнопку.
Замок от детей	<p>Установка ограничения по возрасту для просмотра или записи программ. Для просмотра или записи любой программы, имеющей возрастные ограничения, введите правильный PIN-код.</p> <ol style="list-style-type: none"> 1 Нажимайте цифровые кнопки для ввода Вашего PIN-кода. Если PIN-код еще не установлен, появится экран его установки. Следуйте указаниям приведенного ниже пункта “PIN код”. 2 Нажмите кнопку \updownarrow для выбора ограничения по возрасту или опции “Нет” (для просмотра без ограничения), затем нажмите кнопку \oplus. 3 Нажмите кнопку RETURN.
PIN код	<p>Для установки PIN-кода в первый раз</p> <ol style="list-style-type: none"> 1 Нажимайте цифровые кнопки для ввода PIN-кода. 2 Нажмите кнопку RETURN. <p>Изменение Вашего PIN-кода</p> <ol style="list-style-type: none"> 1 Нажимайте цифровые кнопки для ввода Вашего PIN-кода. 2 Нажимайте цифровые кнопки для ввода нового PIN-кода. 3 Нажмите кнопку RETURN. <p></p> <ul style="list-style-type: none"> • PIN-код 9999 принимается всегда.
Техн. конфигурация	<p>Авт. обновление станций Позволяет телевизору находить и сохранять новые цифровые услуги по мере их появления.</p> <p>Загрузка ПО Позволяет телевизору автоматически получать обновления программного обеспечения бесплатно через Вашу существующую антенну/кабель (по мере их появления). Рекомендуется постоянно использовать установку “Вкл.”</p>

Системная информация	Отображение версии текущего программного обеспечения и уровня сигнала.
Часовой пояс	Позволяет вручную установить часовой пояс, в котором Вы находитесь, если это не часовой пояс по умолчанию для Вашей страны/региона.
Летнее время: Авто	Устанавливается, выполнять или нет автоматический переход на летнее время и обратно. Выкл.: Отображение времени в соответствии с разницей времени, установленной в пункте “Часовой пояс”. Вкл.: Автоматический переход на летнее время и обратно в соответствии с календарем.

Настройка модуля СА	Предоставляет доступ к платной телевизионной услуге после приобретения Модуля условного доступа (САМ) и карты просмотра. Для получения информации о расположении разъема  (PCMCIA) обратитесь к стр. 24.
----------------------------	---

Дополнительная информация

Технические характеристики

Название модели	KDL-40S40xx/ 40U40xx	KDL-40V4000/ 40V42xx	KDL-46V4000/ 46V42xx	KDL-52V4000/ 52V42xx	
Система					
Тип панели	ЖК-панель (жидкокристаллический дисплей)				
ТВ система	Аналоговая: В зависимости от Вашего выбора страны/региона: В/Г/Н, D/К, L, I Цифровая: DVB-T/DVB-C				
Система цветности/ видеосистема	Аналоговая: PAL, SECAM, NTSC 3.58, 4.43 (только видеовход) Цифровая: MPEG-2 MP@ML/HL				
Диапазон каналов	Аналоговая: VHF: E2–E12/UHF: E21–E69/CATV: S1–S20/HYPER: S21–S41 D/K: R1–R12, R21–R69/L: F2–F10, B–Q, F21–F69/I: UHF B21–B69 Цифровая: VHF/UHF				
Выходная мощность звука	10 Вт + 10 Вт				
Входные/выходные разъемы					
Антенна/кабель	Внешний разъем для VHF/UHF (75 Ом)				
 AV1	21-штырьковый разъем Scart (стандарта CENELEC), включающий аудио-/видеовход, вход RGB-сигнала и телевизионный аудио-/видеовыход.				
 /  /  AV2 (SmartLink)	21-штырьковый разъем Scart (стандарта CENELEC), включающий аудио-/видеовход, вход RGB-сигнала, Вход S video, выбираемый аудио-/видеовыход и интерфейс SmartLink.				
 COMPONENT IN	Поддерживаемые форматы: 1080p, 1080i, 720p, 576p, 576i, 480p, 480i Y: Размах 1 В, 75 Ом, 0,3 В с отрицательной синхронизацией/Pв/Св: Размах 0,7 В, 75 Ом/ Pr/Cr: Размах 0,7 В, 75 Ом				
 COMPONENT IN	Аудиовходы (фоногнезда)				
HDMI IN 1, 2, 3	Видео: 1080/24p, 1080p, 1080i, 720p, 576p, 576i, 480p, 480i Аудио: Двухканальный линейный PCM: 32, 44,1 и 48 кГц, 16, 20 и 24 бит Аналоговый аудиовход (мини-гнездо) (только разъем HDMI IN 2) Вход ПК (см. стр. 43)				
 AV3	Видеовход (фоногнездо)				
 AV3	Аудиовходы (фоногнезда)				
 DIGITAL AUDIO OUT (OPTICAL) (за исключением модели KDL- 40S40xx/40U40xx)	Цифровое оптическое гнездо				
	Аудиовыход (фоногнезда)				
 PC IN	Вход ПК (15-штырьковый разъем D-sub) (см. стр. 43) G: Размах 0,7 В, 75 Ом, без синхронизации по зеленому каналу/В: Размах 0,7 В, 75 Ом/ R: Размах 0,7 В, 75 Ом/HD: Размах 1-5 В/VD: Размах 1-5 В  аудиовход ПК (мини-гнездо)				
	Гнездо наушников				
	Гнездо CAM (Модуль условного доступа)				
Питание и другие параметры					
Требования к источнику питания	220 В – 240 В переменного тока, 50 Гц				
Размер экрана (по диагонали)	40 дюймов (Приблиз. 101,6 см)	40 дюймов (Приблиз. 101,6 см)	46 дюймов (Приблиз. 116,8 см)	52 дюйма (Приблиз. 132,2 см)	
Разрешение экрана	1920 точек (по горизонтали) × 1080 строк (по вертикали)				
Потребляе мая мощность	в режиме “Дом”/ “Стандартный”	175 Вт	175 Вт	215 Вт	222 Вт
	в режиме “Магазин”/ “Яркий”	197 Вт	197 Вт	238 Вт	249 Вт

Название модели		KDL-40S40xx/ 40U40xx	KDL-40V4000/ 40V42xx	KDL-46V4000/ 46V42xx	KDL-52V4000/ 52V42xx
Потребляемая мощность в режиме ожидания*		0,19 Вт			
Габариты (Приблиз.) (Ш × В × Г)	с настольной подставкой	99,7 × 69,1 × 279 см	98,6 × 68,4 × 279 см	112,0 × 78,2 × 30,7 см	126,2 × 87,1 × 34,7 см
	без настольной подставки	99,7 × 64,4 × 11,0 см	98,6 × 64,6 × 11,0 см	112,0 × 74,2 × 11,5 см	126,2 × 82,9 × 11,9 см
Масса (Приблиз.)	с настольной подставкой	23,0 кг	21,5 кг	29,0 кг	38,0 кг
	без настольной подставки	20,0 кг	18,5 кг	25,0 кг	32,0 кг
Прилагаемые принадлежности		См. раздел "1: Проверка принадлежностей" на стр.4.			
Дополнительные принадлежности		SU-WL500 Настенный монтажный кронштейн/ SU-FL300M телевизионная подставка			SU-WL500 Настенный монтажный кронштейн

* Номинальная величина мощности потребления в режиме ожидания достигается после того, как телевизор выполнит необходимые внутренние процессы.

Конструкция и технические характеристики могут быть изменены без уведомления.

Справочная таблица входных сигналов ПК для гнезда PC

Разрешение			Частота горизонтальной развертки (кГц)	Частота вертикальной развертки (Гц)	Стандарт
Сигналы	По горизонтали (пиксели)	По вертикали (строки)			
VGA	640	× 480	31,5	60	VESA
	640	× 480	37,5	75	VESA
	720	× 400	31,5	70	VGA-T
SVGA	800	× 600	37,9	60	Стандарты VESA
	800	× 600	46,9	75	VESA
XGA	1024	× 768	48,4	60	Стандарты VESA
	1024	× 768	56,5	70	VESA
	1024	× 768	60,0	75	VESA
WXGA	1280	× 768	47,4	60	VESA
	1280	× 768	47,8	60	VESA
	1280	× 768	60,3	75	
	1360	× 768	47,7	60	VESA
SXGA	1280	× 1024	64,0	60	VESA



- Вход ПК на данном телевизоре не поддерживает синхронизацию по зеленому каналу и композитную синхронизацию.
- Вход ПК на данном телевизоре не поддерживает чересстрочные сигналы.
- Вход ПК на данном телевизоре поддерживает сигналы в приведенной выше таблице с частотой кадров 60 Гц. Для других сигналов Вы увидите сообщение "NO SYNC".

Справочная таблица входных сигналов ПК для гнезда HDMI IN 1, 2, 3



Разрешение				Частота горизонтальной развертки (кГц)	Частота вертикальной развертки (Гц)	Стандарт
Сигналы	По горизонтали (пиксели)	× По вертикали (строки)				
VGA	640	× 480	31,5	60	VESA	
SVGA	800	× 600	37,9	60	Стандарты VESA	
XGA	1024	× 768	48,4	60	Стандарты VESA	
WXGA	1280	× 768	47,4	60	VESA	
WXGA	1280	× 768	47,8	60	VESA	
SXGA	1280	× 1024	64,0	60	VESA	

Поиск и устранение неисправностей

Проверьте, не мигает ли индикатор  (режим ожидания) красным цветом.





В случае если индикатор (режим ожидания) мигает





Включена функция самодиагностики.

- 1 Посчитайте, сколько раз мигает индикатор  (режим ожидания) между каждыми двухсекундными перерывами.
Например, индикатор мигает три раза, перестает мигать на две секунды, затем снова мигает три раза.
- 2 Нажмите кнопку  на телевизоре для его выключения, отсоедините кабель питания от сети и сообщите специалистам дилерской компании или сервисного центра Sony характер миганий индикатора (количество миганий).

В случае если индикатор (режим ожидания) не мигает

- 1 См. таблицы ниже.
- 2 Если проблему устранить не удалось, дальнейшее техническое обслуживание и ремонт телевизора должны производиться квалифицированным персоналом в сервисном центре.

Неисправность	Объяснение/Метод устранения
Изображение	
Нет изображения (темный экран) и нет звука.	<ul style="list-style-type: none">• Проверьте подсоединение антенны/кабеля.• Подсоедините телевизор к сети и нажмите кнопку  на телевизоре.• Если индикатор  (режим ожидания) загорается красным цветом, нажмите кнопку .
На экране не появляется изображение или информация в меню от оборудования, подключенного к разъему Scart.	<ul style="list-style-type: none">• Нажмите кнопку  для отображения списка подсоединенного оборудования, а затем выберите нужный источник входного сигнала.• Проверьте соединение между дополнительным оборудованием и телевизором.
Появление ореола или раздвоение изображения.	<ul style="list-style-type: none">• Проверьте подсоединение антенны/кабеля.• Проверьте расположение антенны и ее направленность.
На экране виден только “снег” и помехи.	<ul style="list-style-type: none">• Проверьте, не сломана и не погнута ли антенна.• Проверьте, не закончился ли срок эксплуатации антенны (от трех до пяти лет в обычных условиях, от одного года до двух лет при использовании на морском побережье).
Изображение искажено (появились пунктирные линии или полосы).	<ul style="list-style-type: none">• Установите телевизор подальше от таких источников электрических помех, как автомобили, мотоциклы, фены или оптические устройства.• Дополнительное оборудование следует устанавливать на некотором расстоянии от телевизора.• Проверьте подсоединение антенны/кабеля.• Антенный/телевизионный кабель не должен находиться рядом с другими соединительными кабелями.
При просмотре телеканала имеют место помехи изображения или звука.	<ul style="list-style-type: none">• Отрегулируйте точную автоматическую настройку “АПЧ” (Автоматический поиск частоты) для получения наилучшего приема изображения (стр. 37).

Неисправность	Объяснение/Метод устранения
На экране появляются маленькие темные и/или яркие точки.	<ul style="list-style-type: none"> • Экран состоит из пикселей. Маленькие темные и/или яркие точки (пиксели) на экране не являются признаком неисправности.
Контуры изображения искажены.	<ul style="list-style-type: none"> • Выберите опцию “Авто” в меню “Режим Фильм” (стр. 31).
Изображение не отображается в цвете.	<ul style="list-style-type: none"> • Выберите опцию “Сброс” (стр. 29).
Изображение от оборудования, подсоединенного к гнездам  COMPONENT IN, не отображается в цвете или отображается в искаженных цветах.	<ul style="list-style-type: none"> • Проверьте соединение разъемов  COMPONENT IN и убедитесь в том, что разъемы надежно зафиксированы в своих гнездах.
Звук	
Изображение хорошее, однако, нет звука.	<ul style="list-style-type: none"> • Нажмите кнопку  +/- или  (Отключение звука). • Убедитесь в том, что опция “Динамик” установлена в положение “Динамик ТВ” (стр. 35). • При использовании входа HDMI с дисками Super Audio CD или DVD-Audio, с гнезда DIGITAL AUDIO OUT (OPTICAL) могут не поступать аудиосигналы.
Каналы	
Вы не можете выбрать нужный канал.	<ul style="list-style-type: none"> • Переключаясь в цифровой или аналоговый режим, выберите нужный цифровой/аналоговый канал.
Некоторые каналы являются пустыми.	<ul style="list-style-type: none"> • Канал закодирован/только для подписки. Подпишитесь на платную телевизионную услугу. • Канал используется только для передачи данных (нет изображения или звука). • Свяжитесь с теле вещательной компанией для получения подробной информации о трансляции.
Вы не можете просматривать цифровые каналы.	<ul style="list-style-type: none"> • Свяжитесь с местным установщиком, чтобы выяснить, предоставляется ли цифровое вещание в Вашей местности. • Приобретите более мощную антенну.
Общие неисправности	
Телевизор автоматически отключается (телевизор переходит в режим ожидания).	<ul style="list-style-type: none"> • Проверьте, не активирована ли функция “Таймер сна”, и проверьте установку “Продолжительность” в меню “Настройки таймера вкл.” (стр. 32). • Если сигнал не принимается, и в режиме ТВ не выполняются никакие операции в течение 10 минут, телевизор автоматически переключается в режим ожидания.
Телевизор автоматически включается.	<ul style="list-style-type: none"> • Проверьте, не активирована ли функция “Настройки таймера вкл.” (стр. 32).
Невозможно выбрать некоторые источники входного сигнала.	<ul style="list-style-type: none"> • Выберите опцию “Предустановка AV” и отмените установку “Пропуск” для источника входного сигнала (стр. 34).
Не работает пульт дистанционного управления.	<ul style="list-style-type: none"> • Замените батарейки.

Неисправность	Объяснение/Метод устранения
Вы не можете добавить канал в список Избранное.	<ul style="list-style-type: none"> • В списке Избранное может храниться до 999 каналов.
Оборудование HDMI не появляется в списке “Список устр-в HDMI”	<ul style="list-style-type: none"> • Убедитесь, что Ваше оборудование совместимо с управлением через интерфейс HDMI.
Вы не можете выбрать опцию “Выкл.” в меню “Контроль по HDMI”	<ul style="list-style-type: none"> • Если Вы не подсоединили ни одной аудиосистемы, совместимой с управлением через интерфейс HDMI, Вы не можете выбирать опцию “Выкл.” в этом меню. Если Вы хотите изменить аудиовыход на громкоговоритель телевизора, выберите опцию “Динамик ТВ” в меню “Динамик” (стр. 35).
Не все каналы настраиваются для приема сигнала.	<ul style="list-style-type: none"> • Для получения информации об операторах кабельного телевидения обратитесь к следующему веб-сайту. http://support.sony-europe.com/TV/DVBC/



For more information om Sony-produkter
Hyödyllistä tietoa Sony tuotteista
For nyttig informasjon om Sony produkter
For nyttig information om Sony-produkter
For useful information about Sony products
Szczegółowe informacje o produktach Sony
Для получения полезной информации о продукции Сони
<http://www.sony-europe.com/myproduct/>



4109032311

<http://www.sony.net/>

Printed in Slovak Republic

4-109-032-31(1)

K