

РУКОВОДСТВО ПО ЭКСПЛУАТАЦИИ

МУЛЬТИМЕДИЙНЫЙ ПЛЕЕР

MNS-435MP

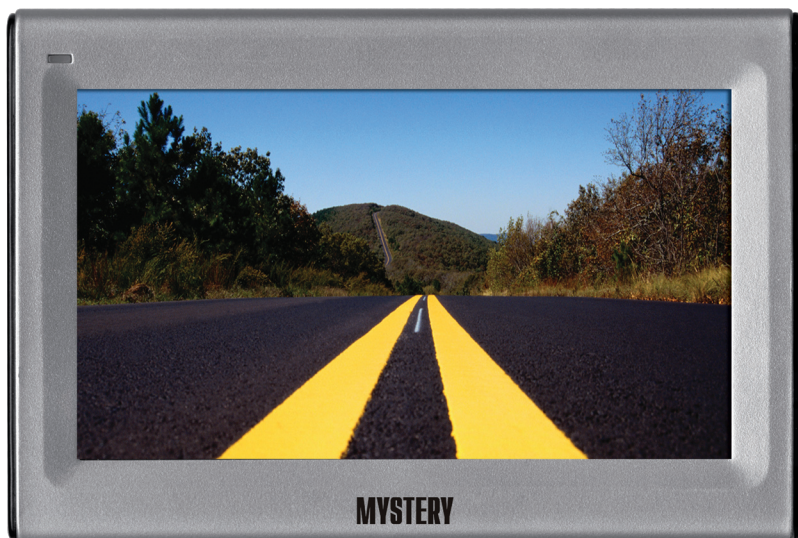

- **Дисплей:** цветной ЖК 4.3"
- **Сенсорный экран** с антибликовым покрытием
- **Процессор:** Samsung 2440
- **SiRF Star III** приемник и встроенная GPS антенна
- **Операционная система:** Windows CE 5.0
- **Программное обеспечение:** навигация/MP3 плеер/ видео плеер/просмотр фотографий
- **Встроенный Li-** аккумулятор
- **Карта памяти:** SD (до 2GB)
- **Возможность подключения к компьютеру:** Mini USB порт версия 1.1



СОДЕРЖАНИЕ

1. Меры предосторожности и меры безопасности.....	3
2. Подготовка к работе	5
Содержание CD-диска.....	5
Установка Microsoft Active Sync.....	5
Установка софта на PC	5
Зарядка устройства.....	5
Карта памяти.....	6
Перезагрузка устройства	6
Крепление устройства в автомобиле	6
3. Описание устройства	8
Вид спереди.....	8
Вид сзади	8
Вид сверху.....	8
Вид снизу	8
Вид с правой стороны.....	9
Вид с левой стороны	9
4. Работа с устройством	10
Описание главного меню	10
Некоторые советы по использованию устройства.....	14
5. Дополнительная информация.....	15

МЕРЫ ПРЕДОСТОРОЖНОСТИ И МЕРЫ БЕЗОПАСНОСТИ

В соответствии с проводимой политикой постоянного совершенствования технических характеристик и дизайна, возможно внесение изменений без предварительного уведомления. Компания не несет ответственность за возникновение несчастных случаев или повреждений при нарушении правил безопасности и эксплуатации этого прибора.

Меры предосторожности

- Для обеспечения Вашей безопасности запрещается управлять прибором во время движения.
- Используйте данный прибор по назначению. Данный прибор является вспомогательным навигационным средством. Прибор не может быть использован в качестве точного измерения направления, расстояния, местоположения или описания местности.
- Направление и схема движения предоставляются только для информации. Водитель должен следовать установленным знакам дорожного движения и соблюдать скоростной режим.
- Не оставляйте прибор на панели управления в автомобиле под воздействием лучей солнца так как перегрев батареи может стать причиной нарушения функционирования прибора и/или возникновения аварийной ситуации.
- GPS (глобальная система навигации и определения местоположения) - система, обеспечивающая определение местоположения, измерения скорости и времени, использует спутники, разработанные по заказу Министерства обороны США.
Соединенные Штаты могут ограничивать пользование спутниками GPS неразрешенным пользователям (например, во время военной операции).
- GPS сигналы от спутников не могут про-

ходить через твердый материал (кроме стекла). Если автомобиль находится в туннеле или под мостом, то GPS позиционирование не доступно.

- Для определения текущего GPS местоположения необходимы, как минимум, сигналы от 4 спутников. Прием сигнал может ухудшиться в следующих случаях: при плохой погоде, при нахождении автомобиля в окружении высоких деревьев или высоких зданий.
- Некоторые беспроводные устройства, применяемые в автомобиле, могут стать источником помех для прибора или причиной неустойчивого приема сигналов от спутников.
- Держатель используется для крепления мультимедийного плеера в автомобиле. Перед использованием прибора убедитесь, что положение держателя выбрано правильно. Не устанавливайте прибор в местах, затрудняющих обзор водителю. Не устанавливайте прибор на системы подушек безопасности, устройства безопасности и панель управления.

Меры безопасности

- Не храните прибор в местах с повышенной влажностью и температурой.
- Не подвергайте прибор длительному воздействию ультрафиолетового излучения или прямых солнечных лучей.
- Не используйте рядом с источниками электромагнитного излучения, т.к. излучения могут удалить информацию, содержащуюся в памяти устройства, или повредят ЖК экран.
- Не кладите и не роняйте какие-либо предметы на поверхность прибора.
- Не роняйте прибор и не подвергайте прибор воздействию вибрации.
- Не подвергайте прибор воздействию

МЕРЫ ПРЕДОСТОРОЖНОСТИ И МЕРЫ БЕЗОПАСНОСТИ

резкой смене температуры. Это может стать причиной возникновения конденсата внутри устройства и привести к повреждению прибора. При образовании конденсата, перед использованием прибора, обязательно дайте ему возможность высохнуть от влаги.

- Не садитесь на прибор. Не храните прибор в заднем кармане брюк.
- Перед очисткой прибора всегда его выключайте. Очистку экрана и поверхности устройства производите с использованием мягкой влажной неволокнистой ткани.
- Не используйте бумажные салфетки для очистки экрана.
- Не разбирайте, не переделывайте и не ремонтируйте прибор самостоятельно. Это может вызвать серьезные поломки и снимает гарантию на бесплатный ремонт изделия. Ремонт должен производиться только в специализированных авторизованных сервисных центрах.
- Не храните устройство и его компоненты рядом с огнеопасными жидкостями, газами или взрывоопасными материалами.

Содержание CD

В зависимости от варианта поставки, в комплект могут входить один или два CD диска.

Диск 1 содержит программное обеспечение и информацию для быстрого восстановления содержания карты памяти. Дополнительные материалы находятся на Диске 2.

Установка Microsoft ActiveSync

Для обмена данных между компьютером и устройством, необходимо установить программу Microsoft ActiveSync.

Внимание: Советуем сделать копию системных файлов перед установкой, чтобы в случае возникших в ходе установки проблем иметь доступ к оригинальным файлам.

Внимание: Вы не должны подсоединять устройство к компьютеру до установки ActiveSync.

1. Вставьте CD диск в компьютер. Установка начнется автоматически.

Примечание: Если программа установки не запускается автоматически, то на вашем компьютере отключена функция автозапуска программ. Проведите запуск вручную.

2. Выберите язык, и нажмите «Установить ActiveSync». После этого следуйте дальнейшим инструкциям установки.
3. Подсоедините устройство к компьютеру через провод ActiveSync. Для этого вставьте провод в USB порт на компьютере. Система автоматически определит подключенное устройство и самостоятельно установит необходимые драйверы. Установка может занять несколько минут.
5. Следуйте дальнейшим инструкциям установки. Программа теперь установит связь между устройством и компьютером.

Установка софта на PC

Для установки навигационной программы вам необходимо сначала установить необходимое программное обеспечение на свой компьютер.

1. Перед установкой навигационной программы убедитесь, что на компьютере установлена программа ActiveSync, и что устройство подключено к компьютеру с помощью провода ActiveSync.
2. Вставьте Диск 1 в CD привод вашего компьютера. Установка начнется автоматически.
3. Следуйте инструкциям программы.

Зарядка устройства

Заряжать устройство можно с помощью прикуривателя автомобиля (рисунок 1) или прилагаемого USB кабеля от PC или ноутбука.

Для этого:

1. Подключите маленький коннектор кабеля (1) к гнезду в нижней части прибора.
2. Другой коннектор кабеля (2) подключите к гнезду прикуривателя в вашем автомобиле.

Рисунок 1.

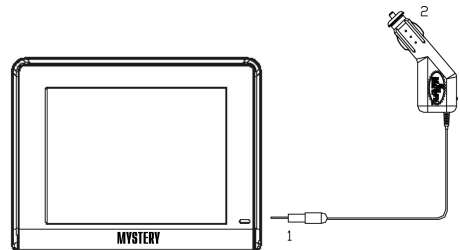

Отсоедините штекер от прикуривателя, если вы оставляете машину на длительный период времени.

ПОДГОТОВКА К РАБОТЕ

Во время подзарядки индикатор в правом нижнем углу прибора будет гореть красным цветом. Для полной зарядки батареи необходимо несколько часов. После того, как устройство будет полностью заряжено, индикатор загорится зеленым цветом. Во время зарядки возможно использование прибора, но если он был куплен недавно, не рекомендуется прерывать процесс зарядки.

Карта памяти

Данное устройство поддерживает карты памяти MMC и SD.

Установка карты памяти

1. Аккуратно вытащите карту памяти из ее упаковки (при наличии).
2. Вставьте карту в соответствующий слот. Он расположен на боковой поверхности устройства. При этом вы должны услышать щелчок.

Извлечение карты памяти

Не извлекайте карту памяти во время работы прибора. Это может привести к потере данных.

Чтобы извлечь карту памяти, слегка нажмите на нее.

К картам памяти необходимо относиться очень аккуратно. Необходимо следить за тем, чтобы контактная группа не загрязнялась.

Данное устройство поддерживает карты памяти в формате FAT16/32. При использовании карты памяти других форматов работоспособность не гарантируется.

Внимание: Любое форматирование карты памяти неизбежно приводит к потере всех данных.

Вы не сможете скопировать какие-то фай-

лы на карту памяти. Для этого необходимо, чтобы файлы были обработаны с помощью программы Microsoft ActiveSync. С помощью этой программы вы можете добавлять файлы на вашу карту памяти, преобразовывая их в формат, который поддерживается навигационной системой.

Если ваш компьютер имеет встроенный порт для карты памяти, вы можете напрямую скопировать файлы на нее. Это особенно удобно, если вам надо скопировать большие по объему файлы (например, новые карты). В этом случае скорость передачи данных будет намного выше, чем при использовании программы Microsoft ActiveSync.

Перезагрузка устройства

Если устройство не отвечает на ваши команды или работает нестабильно, возможно, ему необходима перезагрузка. Перезагрузка устройства позволит продолжить работу в нормальном режиме.

Перезагрузку устройства можно осуществить следующим образом:

С помощью стилуса нажмите на кнопку "Reset", расположенную на задней стороне устройства.

Крепление устройства в автомобиле

Крепление устройства к ветровому стеклу:

1. Приложите присоску к ветровому стеклу
2. Поверните рычажок назад, по направлению к ветровому стеклу
3. Установите фиксирующую пластину на основание держателя
4. Вставьте устройство в держатель
5. Наклоните устройство назад, чтобы оно с щелчком вошло в держатель
6. При необходимости покрутите держатель

Крепление устройства к приборной панели:

Для крепления устройства к приборной панели автомобиля используйте специальный диск, входящий в комплектацию.

Для крепления диска:

1. Очистите и просушите область на приборной панели, на которой Вы планируете расположить диск.
2. Снимите защитную пленку с клейкой поверхности на нижней стороне диска и приложите диск к приборной панели. Следует подождать 24 часа до того, как продолжать действия.
3. Подсоедините держатель к гибкой трубке. Обратите внимания на пометки на ней. Стрелочка с надписью «CLOSE» должна указывать на направление фиксации. После подсоединения вы услышите щелчок (рисунок 2).

Рисунок 2.

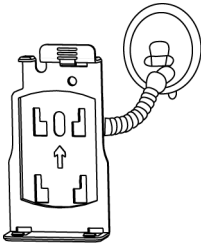

4. Приложите присоску к диску.
5. Закрепите присоску на диске, опустив рычажок вниз.
6. Установите устройство в держатель (рисунок 3).

Рисунок 3.

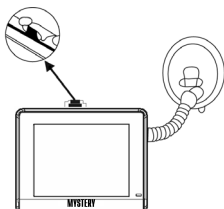

Отсоединение устройства:

1. Чтобы отделить подставку от прибора, нажмите на выступ в верхней части фиксирующей пластины.
2. Снимите прибор с подставки.
3. Чтобы отделить присоску от ветрового стекла, поверните рычажок к себе.
4. Потяните к себе язычок, расположенный на присоске.

ОПИСАНИЕ УСТРОЙСТВА

Вид спереди

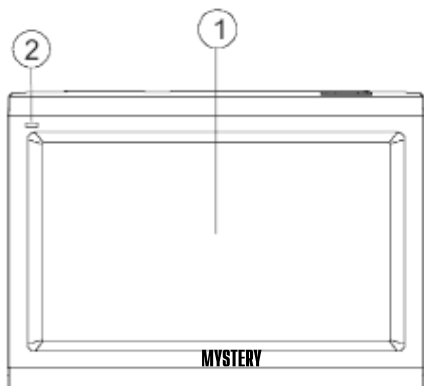

1 – 4.3 дюйма сенсорный ЖК экран

Используйте стилус для выбора соответствующих разделов меню или для ввода информации.

2 – Индикатор заряда батареи

Когда батарея заряжается, индикатор красный, когда батарея заряжена, индикатор становится зеленым.

Вид сзади

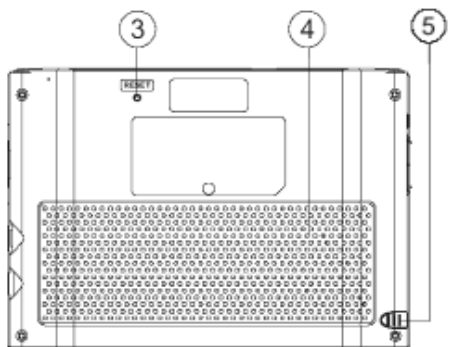

3 – Кнопка перезагрузки

Нажмите на эту кнопку с помощью стилуса для перезагрузки устройства

4 – Динамик

Из динамика вы будете слышать звуковые подсказки во время работы навигационной системы

5 – Стилус

Стилус необходим для работы с сенсорным дисплеем.

Вид снизу/вид сверху

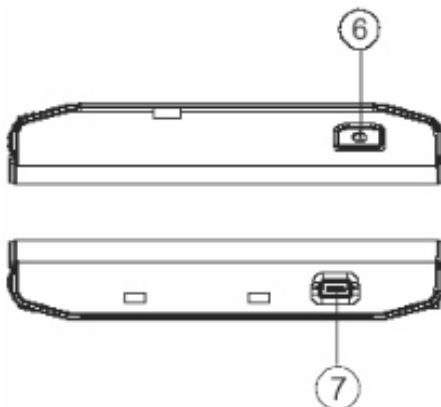

6 – Кнопка включения/выключения устройства

Нажмите и удерживайте эту иконку в течение нескольких секунд, чтобы включить устройство.

7 – Разъем мини USB

Интерфейс для подключения к PC с помощью USB кабеля (для обмена данными или подзарядки).

Вид с левой стороны/вид с правой стороны

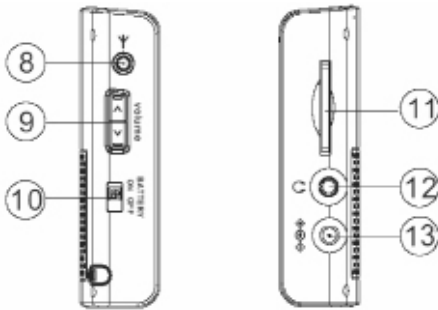

8 –Разъем для внешней GPS антенны

9 – Кнопка увеличения/уменьшения громкости звука

10 – Кнопка включения/выключения батареи

11 – Разъем для SD карты.

12 – Разъем для наушников

13 – Разъем для автомобильного или сетевого адаптера

РАБОТА С УСТРОЙСТВОМ

Перед началом работы удалите защитную пленку с дисплея и передвиньте в положение ON кнопку включения батареи.

Нажмите и удерживайте кнопку включения прибора в течение двух секунд для включения устройства (примечание: если устройство не включается, проверьте, заряжена ли батарея. Если батарея требует подзарядки, то при подключении зарядного устройства индикатор загорится красным цветом.

Внимание: Если Вы только что приобрели прибор или хотите использовать его после длительного перерыва, полностью зарядите аккумуляторную батарею.

Описание главного меню

При включении устройства, на экране автоматически появится сенсорное меню.

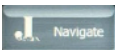

Навигация

Нажмите на иконку  (навигация) для запуска навигационного приложения. За подробной информацией обратитесь к инструкции на навигационную программу.

Настройки

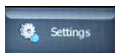
Нажмите на иконку  (Настройки) для входа в меню настроек. Вы увидите



следующую картинку:



1) Нажмите на иконку  (Дата) для настройки даты.



Нажмите  /  (справа сверху) для выбора года.

Нажмите  /  (справа внизу) для выбора месяца.

Выберите дату, нажав на соответствующую цифру на календаре.

Нажмите  для сохранения настроек и выхода из меню.

2) Нажмите на иконку  (Время) для ввода времени. Перед вами появится следующее меню:



Нажмите  /  (слева) для выбора часа, нажмите  /  (справа) для выбора минут. Для выбора часового пояса нажмите на  /  (внизу).

Нажмите  для сохранения настроек и выхода из меню.

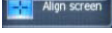

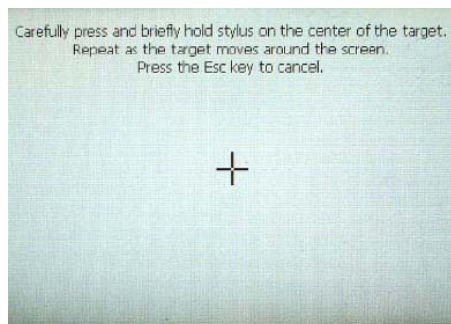
3) Нажмите  (калибровка экрана) для калибровки экрана.

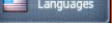

Для калибровки экрана аккуратно нажмите на крестик в середине экрана. После того, как крестик переместится в другое место, нажмите на него еще раз.

4) Нажмите  (Выбор языка) для входа в меню выбора языка.



Если на экране отобразился необходимый вам язык, нажмите на него. Если нет, нажмите на  / , чтобы на экране появился новый набор языков.

Нажмите  для сохранения настроек и выхода из меню.

Примечание: Вы также можете войти в меню выбора языка через главное меню. Значок языка отображается в правом нижнем углу. Для входа в меню выбора языка нажмите на значок языка.

5) Настройка уровня громкости

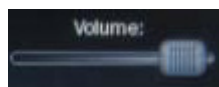

Используйте ползунок для увеличения (вправо) или уменьшения (влево) уровня громкости.

6) Настройка яркости:

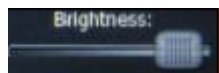

Используйте ползунок для увеличения яр-

РАБОТА С УСТРОЙСТВОМ

кости (вправо) или уменьшения яркости (влево).

7) Нажмите  для сохранения настроек и выхода из меню.

Мультимедиа

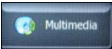
Нажмите на иконку  (Мультимедиа) для входа в меню выбора фото, видео и аудио приложений.

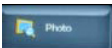

1) Фото

Нажмите на иконку  в меню мультимедиа.

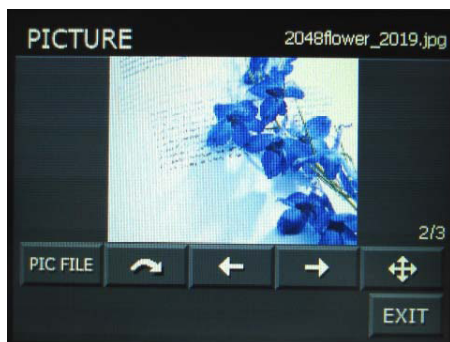



Нажмите  для выбора фотографии. После нажатия вы попадете в директорию с файлами.

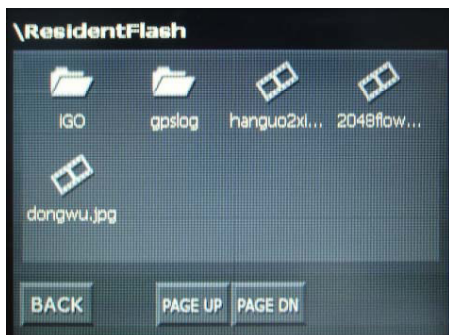



Нажмите  (назад) для возврата в предыдущее меню.



Нажмите  для прокрутки экрана вверх/вниз.



Нажмите  чтобы повернуть фотографию на 90° против часовой стрелки.



Нажмите  для выбора предыдущей/следующей фотографии из данной директории.

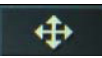

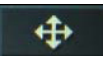
Нажмите  для просмотра фотографий в режиме показа слайдов. Для выхода из режима, нажмите на любое место на экране

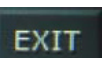

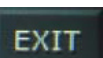
Нажмите  (Выход) для выхода из меню фото.

2) Аудио

Устройство может воспроизводить следующие музыкальные форматы: MP3/WMA9/MAV

Нажмите  (Аудио) для входа в меню аудио.

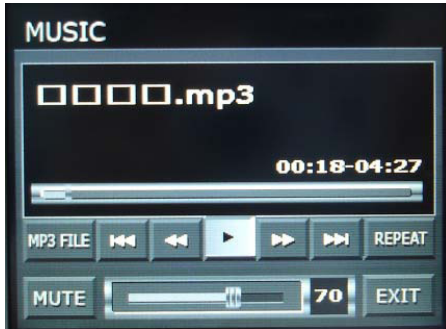

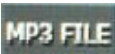

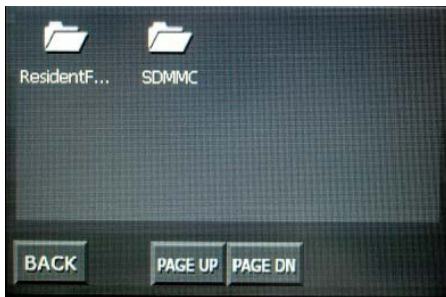
Нажмите  для выбора музыкального файла. После нажатия вы попадете в директорию с файлами.





Нажмите  (Назад) для возвращения в предыдущее меню.

Нажмите  для прокрутки экрана вверх/вниз.

Нажмите  для выбора следующей/предыдущей композиции.

Нажмите  для ускоренной перемотки вперед/назад

Нажмите  для проигрывания выбранной композиции. После начала проигрывания вместо нее появится кнопка . Нажмите на нее для паузы. Во время паузы снова появится кнопка . Нажмите на нее для возвращения к прослушиванию композиции.

Нажмите  для проигрывания музыки в обычном режиме. При нажатии на нее проигрываемая композиция будет проиграна снова. Повторное нажатие приведет к возвращению в обычный режим.

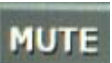
Нажмите  для выключения звука. Повторное нажатие вернет звук.

Используйте ползунок



для выбора уровня громкости (влево – тише, вправо – громче)

Нажмите кнопку  (выход) для выхода из меню аудио в основное меню мультимедии.

РАБОТА С УСТРОЙСТВОМ

3) Видео

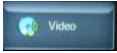
Нажмите иконку  для входа в меню видео.



Нажмите  для выбора MP4 файла. Из списка видео файлов выберите необходимый файл двойным щелчком.

Нажмите  для проигрывания следующего MP4 файла.

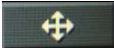
Нажмите  для просмотра видео в полноэкранном режиме.

Используйте ползунок

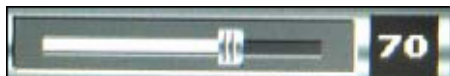

для выбора уровня громкости (влево – тише, вправо – громче)

Нажмите кнопку  (выход) для выхода из меню аудио в основное меню мультимедии.

Некоторые советы по использованию устройства

1. Не рекомендуется активно использовать навигацию (нажимать на кнопки, отвлекаться на нее, прокладывать маршрут и др.) во время движения.
2. Если вы не поняли голосовую подсказку или если вы сомневаетесь, в том, куда вам нужно ехать, постарайтесь как можно меньше отвлекаться на экран навигатора. Сверяйтесь с ним, только если вы стоите на светофоре или в пробке, чтобы не было риска создания аварийной ситуации.
3. Следуйте инструкциям навигатора только в том случае, если эти инструкции не противоречат правилам дорожного движения. Даже если вы отойдете от проложенного маршрута, система навигации проложит маршрут заново, с учетом вашего текущего местоположения.
4. Планируйте маршрут до того, как начнете движение. Если вы хотите проложить новый маршрут, предварительно остановите автомобиль, чтобы не создавать аварийную ситуацию.
5. Не размещайте устройство на приборной панели, в местах, где оно будет загромождать обзор, а также над подушками безопасности и в зоне их разветвления.

ДОПОЛНИТЕЛЬНАЯ ИНФОРМАЦИЯ

В соответствии с проводимой политикой постоянного усовершенствования технических характеристик и дизайна, возможно внесение изменений без предварительного уведомления.

Единая сервисная служба:

тел. (495) 643-18-04, e-mail: service@deltael.ru
г.Москва, Кутузовский проспект, 88

Дополнительную информацию о гарантийном и послегарантийном ремонте вы можете получить по месту приобретения данного изделия или на сайте:

www.mystery-audio.ru

Производитель: MYSTERY ELECTRONICS Ltd.

Suite 2302, 23/F Great Eagle Center, 23 Harbour Road, Wanchai, HK, China