

Canon

# EOS 1000



Exif Print

DPOF

PictBridge

HI-SPEED  
CERTIFIED  
USB

РУССКИЙ

ИНСТРУКЦИЯ ПО  
ЭКСПЛУАТАЦИИ

Canon

EOS 1000

ИНСТРУКЦИЯ ПО ЭКСПЛУАТАЦИИ

# Благодарим Вас за покупку изделия марки Canon.

Камера EOS 1000D представляет собой высокоскоростную цифровую однообъективную зеркальную камеру с датчиком высокого разрешения 10,10 млн. эффективных пикселей. Камера обеспечивает множество таких функций, как высокоскоростная 7 точечная автофокусировка для движущихся объектов, стили Picture Styles, позволяющие расширить возможности съемки, различные режимы съемки от полностью автоматического режима до творческих режимов, а также съемка с просмотром в режиме Live View. В камере также установлены интегрированная система очистки EOS для удаления следов пыли на изображении и блок самоочистки датчика изображения для стряхивания пыли с датчика.

## **Для ознакомления с камерой сделайте несколько пробных снимков**

Цифровая камера позволяет сразу же просмотреть снятое изображение. При чтении данной Инструкции сделайте несколько пробных снимков и оцените результаты. Это поможет лучше изучить камеру.

Во избежание несчастных случаев, а также для получения качественных снимков ознакомьтесь с разделами «Меры предосторожности» (стр. 186, 187) и Правила обращения (стр. 12, 13).

## **Проверка камеры перед использованием и ограничение ответственности**

После съемки просмотрите снятое изображение и убедитесь, что оно правильно записано. В случае если из-за неисправности камеры или карты памяти невозможно записать изображения или передать их на персональный компьютер, корпорация Canon не несет ответственности за какие-либо убытки или причиненные неудобства.

## **Авторские права**

Законодательство некоторых стран допускает использование фотографий людей или некоторых объектов только для личных целей. Следует также помнить, что на некоторых общественных мероприятиях, выставках и т.п. фотосъемка может быть запрещена даже для личных целей.



Данная камера совместима с картами памяти SD и SDHC. Далее в этом руководстве эти карты памяти будут называться просто «карта».

**\* Карта памяти (для записи изображений) не входит в комплект поставки камеры.**

Ее следует приобрести дополнительно.

# Контрольный список комплекта поставки

В первую очередь убедитесь, что в комплект поставки камеры входят все перечисленные ниже компоненты. При отсутствии каких-либо компонентов обращайтесь к своему дилеру.

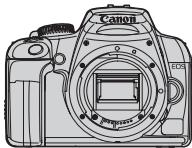

**Камера**  
(с наглазником  
и крышкой корпуса)



**Аккумулятор LP-E5**  
(включая защитную  
крышку)



**Зарядное устройство  
LC-E5/LC-E5E\***



**Широкий ремень  
EW-100DB III**

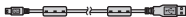

**Интерфейсный кабель  
IFC-200U**

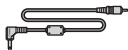

**Видеокабель  
VC-100**



**EOS DIGITAL  
Solution Disk**  
(Программное обеспечение)



**EOS DIGITAL  
Software Instruction  
Manuals Disk**

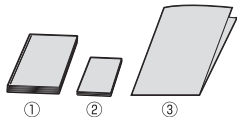

- (1) Инструкция по эксплуатации**  
(данный документ)
- (2) Карманный справочник**  
Краткое руководство по началу съемки
- (3) Руководство по компакт-дискам**  
Руководство по прилагаемому программному обеспечению (Компакт-диск EOS DIGITAL Solution Disk) и Компакт-диск EOS DIGITAL Software Instruction Manuals Disk с инструкциями к программному обеспечению.

\* Зарядное устройство LC-E5 или LC-E5E входит в комплект поставки.  
(LC-E5E поставляется с кабелем питания.)

- При покупке комплекта Lens Kit, проверьте наличие объектива.
- В зависимости от типа комплекта Lens Kit в комплект поставки может входить инструкция по эксплуатации объектива.
- Не теряйте перечисленные выше компоненты.

# Обозначения, используемые в настоящей Инструкции

## Значки, используемые в настоящей Инструкции



: обозначает главный диск управления.

<▲▼> <◀▶> : обозначает клавиши перемещения <⬠>.



: обозначает кнопку установки.

⌚4, ⌚6, ⌚16 : обозначает, что данная функция остается активной в течение, соответственно, 4, 6 или 16 с после того, как отпущена кнопка.

\* Значки и метки, используемые в настоящей Инструкции для обозначения кнопок, дисков и установок камеры, соответствуют значкам и меткам на камере и на ЖК-дисплее.

**MENU** : Обозначает функцию, которую можно изменить, нажав кнопку <MENU> и изменив настройку.

★ : При отображении в правом верхнем углу страницы означает, что данная функция доступна только в режимах творческой зоны (стр. 20).

(стр.\*\*): За дополнительной информацией обращайтесь к указанным страницам.

💡 : Рекомендация или совет для более эффективной съемки.

❓ : Совет по устранению неполадок.

⚠ : Предупреждение для предотвращения неполадок при съемке.

📄 : Дополнительная информация.

## Основные допущения

- Во всех операциях, описываемых в данной Инструкции, предполагается, что выключатель питания уже установлен в положение <ON>.
- Предполагается, что для всех параметров меню и пользовательских функций установлены значения по умолчанию.
- Для иллюстрации в приводимых в Инструкции примерах камера показана с установленным объективом EF-S 18 – 55 mm f/3,5 – 5,6 IS.

# Оглавление

В главах 1 и 2 для новичков объясняются основные операции с камерой и процедуры съемки.

	<b>Введение</b> Основные операции камеры.	2
<b>1</b>	<b>Начало работы</b>	23
<b>2</b>	<b>Основные операции съемки и воспроизведения изображений</b> Полностью автоматическая съемка различных объектов.	43
<b>3</b>	<b>Расширенные приемы съемки</b> Основные функции съемки для объектов конкретных типов.	55
<b>4</b>	<b>Дополнительные приемы съемки</b> Расширенные приемы съемки.	69
<b>5</b>	<b>Съемка с просмотром в режиме Live View</b> Съемка, с просмотром изображения на ЖК-дисплее.	95
<b>6</b>	<b>Полезные функции</b> Удобные функции, настраиваемые при помощи меню.	107
<b>7</b>	<b>Воспроизведение изображения</b>	123
<b>8</b>	<b>Печать изображений и передача изображений в компьютер</b>	133
<b>9</b>	<b>Пользовательская настройка камеры</b>	151
<b>10</b>	<b>Справочная информация</b>	161

# Содержание

## Введение

Контрольный список комплекта поставки .....	3
Обозначения, используемые в настоящей Инструкции .....	4
Оглавление .....	5
Краткое содержание .....	10
Правила обращения .....	12
Начало работы.....	14
Обозначения .....	16

## 1 Начало работы 23

Зарядка аккумулятора .....	24
Установка и извлечение аккумулятора .....	26
Включение камеры .....	27
Установка даты и времени.....	29
Установка языка интерфейса .....	30
Установка и извлечение карты памяти.....	31
Установка и снятие объектива .....	33
О функции Image Stabilizer (Стабилизатор изображения) для объективов .....	35
Основные операции .....	36
Настройка и использование меню .....	38
Форматирование карты памяти.....	40
Переключение экрана ЖК-дисплея.....	42

## 2 Основные операции съемки и воспроизведения изображений 43

Полностью автоматическая съемка .....	44
Приемы съемки в полностью автоматическом режиме .....	46
Съемка портретов .....	47
Съемка пейзажей.....	48
Съемка крупным планом.....	49
Съемка движущихся объектов .....	50
Съемка портретов ночью .....	51
Отключение вспышки .....	52
Использование автоспуска .....	53
Воспроизведение изображений .....	54

**3 Расширенные приемы съемки 55**

Программная автоэкспозиция .....	56
Изменение чувствительности ISO .....	57
Использование встроенной вспышки .....	58
Изменение режима атофокусировки .....	60
Выбор точки автофокусировки .....	61
Серийная съемка .....	63
Установка уровня качества записываемых изображений .....	64
Выбор стиля Picture Style .....	67

**4 Дополнительные приемы съемки 69**

Съемка динамичных сюжетов .....	70
Изменение глубины резкости .....	72
Ручная установка экспозиции .....	75
Автоэкспозиция с контролем глубины резкости .....	76
Изменение режима замера экспозиции .....	77
Установка компенсации экспозиции .....	78
Автоматический брекетинг по экспозиции .....	80
Настройка стиля Picture Style .....	82
Регистрация стиля Picture Style .....	85
Установка цветового пространства .....	87
Фиксация автоэкспозиции .....	88
Фиксация экспозиции при съемке со вспышкой .....	89
Установка баланса белого .....	90
Коррекция баланса белого .....	92
Предотвращение сотрясения камеры .....	94

**5 Съемка с просмотром изображения в режиме Live View 95**

Подготовка к съемке с просмотром изображения в режиме Live View .....	96
Ручная фокусировка .....	98
Съемка .....	99
Использование автофокусировки для фокусировки .....	102

**6 Полезные функции 107**

Полезные функции .....	108
Отключение звукового сигнала .....	108
Напоминание о карте памяти .....	108
Установка времени просмотра изображения .....	108
Установка времени автоматического выключения .....	109
Установка яркости ЖК-дисплея .....	109
Способы нумерации файлов .....	110
Автоповорот изображения .....	112
Проверка настроек функции камеры .....	113
Восстановление в камере настроек по умолчанию .....	114
Установка отключения и включения ЖК-дисплея .....	115
Изменение цвета экрана Параметры съемки.....	115
Управление вспышкой.....	116
Автоматическая чистка датчика изображения .....	118
Добавление данных для удаления пыли .....	119
Ручная чистка датчика изображения .....	121

**7 Воспроизведение изображений 123**

Быстрый поиск изображений .....	124
Увеличение при просмотре .....	126
Поворот изображения .....	126
Автовоспроизведение .....	127
Просмотр изображений на экране телевизора .....	128
Защита изображений.....	129
Стирание изображений .....	130
Отображение информации о параметрах съемки .....	131



**8 Печать изображений и передача изображений в компьютер 133**

Подготовка к печати .....	134
Печать .....	136
Формат заказа цифровой печати (DPOF).....	143
Прямая печать с параметрами DPOF.....	146
Передача изображений в персональный компьютер .....	147

**9 Пользовательская настройка камеры 151**

Установка пользовательских функций .....	152
Настройки пользовательских функций .....	154
Регистрация меню «Мое меню» .....	160

**10 Справочная информация 161**

Если автофокусировка невозможна .....	162
Питание камеры от бытовой электросети .....	163
Использование дистанционного переключателя.....	164
Внешние вспышки Speedlite .....	166
Параметры меню .....	168
Таблица наличия функций .....	170
Поиск и устранение неполадок .....	172
Коды ошибок.....	175
Состав системы .....	176
Технические характеристики .....	178
Алфавитный указатель .....	189



## Краткое содержание

### Съемка

- Съемка в автоматическом режиме → стр. 43 – 52 (Режимы базовой зоны)

---

- Съемка в непрерывном режиме → стр. 47, 50, 63 (📷 Серийная съемка)

---

- Съемка автопортрета в группе → стр. 53 (👤 Автоспуск)

---

- Четкая съемка динамичных сюжетов
- Эффект размытия при съемке динамичных сюжетов → стр. 70 (Tv Автоэкспозиция с приоритетом выдержки)

---

- Размытие заднего плана
- Задний план остается в фокусе → стр. 72 (Av Автоэкспозиция с приоритетом диафрагмы)

---

- Настройка яркости изображения (экспозиция) → стр. 78 (Компенсация экспозиции)

---

- Съемка при низкой освещенности → стр. 44, 57, 58 (съемка со вспышкой)

---

- Съемка без вспышки → стр. 52 (📷 Без вспышки)

---

- Съемка фейерверков → стр. 75 (ручная выдержка)

---

- Съемка, с просмотром изображения на ЖК-дисплее → стр. 96 (съемка с просмотром в режиме Live View)

### Качество изображения

- Установка эффекта в соответствии с объектом съемки → стр. 67 (выбор стиля Picture Style)

---

- Создание фотографий для печати на большом формате → стр. 64 (📄 L, 📄 L, RAW)

---

- Создание большого количества фотографий → стр. 64 (📄 S, 📄 S)





## Фокусировка

- **Изменение точки фокусировки** → **стр. 61** (  Выбор точки автофокусировки)
- **Съемка движущегося объекта** → **стр. 50, 60** (Следящая интеллектуальная автофокусировка)

## Просмотр

- **Просмотр изображений на камере** → **стр. 54** (  Просмотр)
- **Быстрый поиск изображений** → **стр. 124** (  Индексный режим)
- **Предотвращение случайного удаления важных изображений** → **стр. 129** (  Защита изображений)
- **Удаление ненужных изображений** → **стр. 130** (  Удалить)
- **Просмотр изображений на экране телевизора** → **стр. 128** (Video OUT)
- **Установка яркости ЖК-дисплея** → **стр. 109** (Яркость ЖКИ)

## Печать

- **Простая печать изображений** → **стр. 133** (Прямая печать)



# Правила обращения

## Уход за камерой

- Камера представляет собой высокоточный аппарат. Избегайте падения камеры и механических воздействий на нее.
- Данная камера не является водонепроницаемой, ее нельзя использовать под водой. Если Вы случайно уронили камеру в воду, незамедлительно обратитесь в ближайший сервисный центр компании Canon. Вытирайте капли воды сухой тканью. Если камера подверглась воздействию соленого воздуха, протрите ее тщательно отжатой влажной тканью.
- Не оставляйте камеру вблизи от устройств, генерирующих сильные магнитные поля, например, рядом с магнитами или электродвигателями. Старайтесь не пользоваться камерой вблизи источников сильных радиоволн, например больших антенн. Сильные магнитные поля могут вызвать сбой в работе камеры или уничтожить данные изображений.
- Не оставляйте камеру в местах с высокой температурой, например в автомобиле, стоящем на открытом солнце. Высокие температуры могут привести к сбоям в работе камеры.
- Камера содержит высокоточные электронные компоненты. Запрещается самостоятельно разбирать камеру.
- Для удаления пыли с объектива, видеискателя, зеркала и фокусирующего экрана пользуйтесь специальным чистящим устройством с грушей. Не используйте для протирки корпуса или объектива камеры чистящие средства, содержащие органические растворители. Для удаления стойких загрязнений обращайтесь в ближайший сервисный центр компании Canon.
- Не прикасайтесь пальцами к электрическим контактам камеры. Это предотвратит их коррозию. Коррозированные контакты могут послужить причиной сбоев в работе камеры.
- Если камера быстро переносится с холода в теплое помещение, то на камере и ее внутренних деталях может образоваться конденсат. Во избежание конденсации сначала поместите камеру в закрывающийся пластиковый пакет. Перед извлечением камеры из пакета подождите, пока она нагреется.
- При образовании на камере конденсата не пользуйтесь ею. Это предотвратит повреждение камеры. В случае обнаружения конденсации снимите объектив, извлеките из камеры карту памяти и аккумулятор, и подождите, пока конденсат испарится. Камерой можно пользоваться только после испарения конденсата.
- Если не планируется использовать камеру в течение длительного времени, то извлеките из нее аккумулятор и храните камеру в сухом, прохладном помещении с хорошей вентиляцией. Даже в периоды, когда камера не используется, иногда несколько раз нажимайте кнопку спуска затвора для проверки работоспособности камеры.
- Не храните камеру в помещениях, в которых находятся вызывающие коррозию химические вещества (например, в фотолaborаториях и химических лабораториях).
- Если камера не использовалась в течение длительного времени, перед использованием камеры следует проверить все ее функции. В том случае, если камера некоторое время не использовалась, или приближается важная съемка, отнесите камеру на проверку своему дилеру Canon или проверьте камеру самостоятельно, чтобы убедиться в ее надлежащей работе.

## ЖК-дисплей

- Хотя ЖК-дисплей изготовлен по высокоточной технологии и имеет более чем 99,99% эффективных пикселей, среди оставшихся 0,01% могут быть несколько неработоспособных пикселей. Неработоспособные пиксели, отображающие только черный, красный и т.п. цвет, не означают неисправность. Они не оказывают влияния на записанные изображения.
- Если ЖК-дисплей оставался включенным длительное время, возможно появление остаточного изображения. Однако это временное явление, которое пройдет, если не использовать камеру несколько дней.

## Карты памяти

- Карта памяти является высокоточным устройством. Не допускайте падения карты памяти и не подвергайте ее воздействию вибрации. В противном случае записанные на ней изображения могут быть утрачены.
- Не храните и не используйте карту памяти вблизи от объектов, создающих сильное магнитное поле, таких как телевизоры, громкоговорители или магниты. Избегайте также мест скопления статического электричества. В противном случае изображения, записанные на карту памяти, могут быть утрачены.
- Не оставляйте карты памяти под прямыми солнечными лучами или рядом с нагревательными приборами. В противном случае карты могут покоробиться и стать непригодными для использования.
- Не допускайте попадания жидкости на карту памяти.
- Для защиты данных, записанных на карты памяти, храните карты в футляре.
- Не сгибайте карту, не применяйте к ней силу и не допускайте механических воздействий.
- Не храните карты памяти в жарких, пыльных или сырых помещениях.

## Электрические контакты объектива

После снятия объектива с камеры наденьте защитные крышки камеры или поставьте объектив нижним концом вверх, чтобы не поцарапать поверхность объектива и не повредить электрические контакты.



## Предупреждения при длительном использовании

При постоянной длительной съемке или при длительной съемке с отображением изображения на ЖК-дисплее в режиме Live View камера может сильно нагреться. Хотя это не является неисправностью, при длительном контакте с камерой возможны незначительные ожоги кожи.

# Начало работы

1

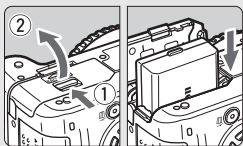

**Вставьте аккумулятор.** (стр. 26).

О зарядке аккумулятора см. стр. 24.

2



**Установите объектив.** (стр. 33).

При установке объективов EF-S совмещайте объектив с белой индексной меткой на камере.

При установке других объективов совмещайте объектив с красной индексной меткой.

3

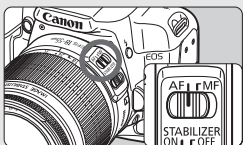

**Установите переключатель режимов фокусировки на объективе в положение <AF>.** (стр. 33).

4

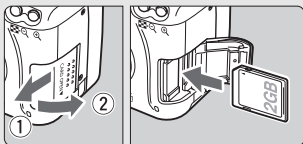

**Откройте крышку и установите карту памяти.** (стр. 31).

Вставьте карту, держа ее стороной с этикеткой к себе.

5

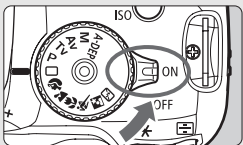

**Установите выключатель питания в положение <ON>.** (стр. 27).

- При отображении на ЖК-дисплее экрана установки Дата/Время см. стр. 29.

6

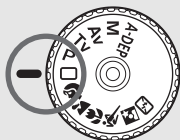

**Поверните диск установки режима в положение  $\langle \square \rangle$  (Полностью автоматический режим).** (стр. 44).

Все необходимые параметры камеры устанавливаются автоматически.

7



**Сфокусируйтесь на объект.** (стр. 37).

Смотря в видоискатель, наведите центр видоискателя на объект. Наполовину нажмите кнопку спуска затвора – камера сфокусируется на объект.

8

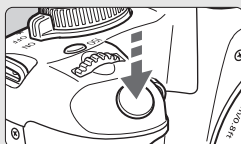

**Произведите съемку.** (стр. 37).

Для съемки полностью нажмите кнопку спуска затвора.

9



**Просмотрите снимок.** (стр. 108).

Снятое изображение отображается в течение прибл. 2 с на ЖК-дисплее. Для повторного отображения изображения нажмите кнопку  $\langle \blacktriangleright \rangle$ . (стр. 54).

- При нажатии кнопки спуска затвора наполовину или при нажатии кнопки  $\langle \text{DISP.} \rangle$  параметры съемки, отображаемые на ЖК-дисплее, перестанут отображаться.
- Для удаления изображения см. раздел «Стирание изображений» (стр. 130).

# Обозначения

Наименования, отображаемые жирным шрифтом, обозначают детали, описание которых приводится до раздела «Основные операции съемки и воспроизведения изображений» (до стр. 54).

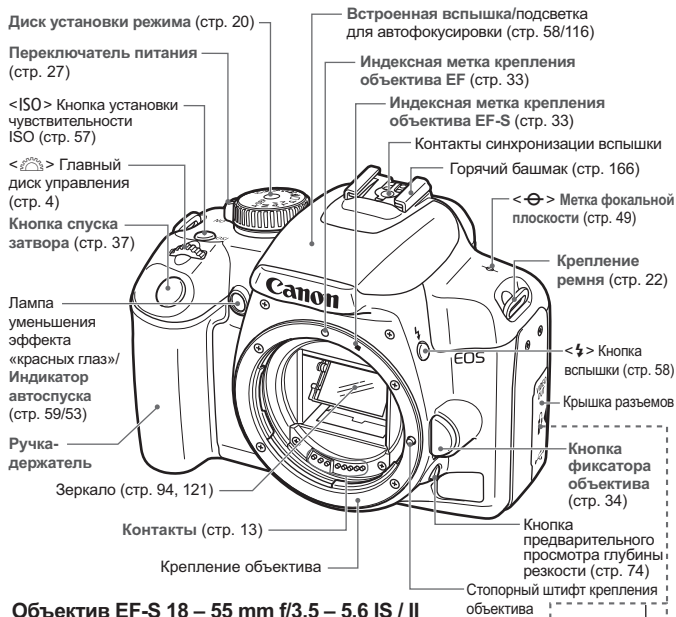

## Объектив EF-S 18 – 55 mm f/3,5 – 5,6 IS / II

Крепление бленды EW-60C (продается отдельно)

Резьба для фильтров 58 мм (торец объектива)

Переключатель режима фокусировки (стр. 33)

Переключатель Image Stabilizer (Стабилизатор изображения) (стр. 35)

Индексная метка крепления объектива (стр. 33)

Кольцо фокусировки (стр. 62)

Кольцо зумирования (стр. 34)

Разъем видеовыхода (VIDEO OUT) (стр. 128)

Разъем дистанционного управления (стр. 164)

Цифровой разъем (стр. 134, 147)

Контакты (стр. 13)

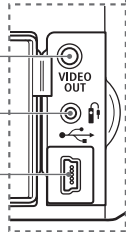

\* У объективов EF-S 18 – 55 mm f/3,5 – 5,6 II нет переключателя Image Stabilizer (Стабилизатор изображения).





## Отображение параметров съемки

The image shows a camera's LCD display with various shooting parameters. Lines connect these parameters to their respective labels in Russian. The display shows: 1/125, F8.0, ISO 200, P mode, 1/3 shutter speed, WB +/-, AWB, ONE SHOT, RAW+, AF-L, (41) frames remaining.

**Выдержка затвора** (Shutter speed)

**Индикатор величины экспозиции** (Exposure level indicator)  
 Величина компенсации экспозиции (стр. 78)  
 Диапазон автоматического брекетинга (AEB) (стр. 80)

**Компенсации экспозиции при съемке со вспышкой (стр. 79)**  
 Встроенная вспышка  
 Внешняя вспышка Speedlite

**Режим съемки** (Shooting mode)

**Режим перевода кадров (стр. 53, 63)**  
 Покадровая съемка  
 Серийная съемка  
 Таймер автоспуска: 10 с  
 Таймер автоспуска: 2 с  
 Серийная съемка после автоспуска

**Контроль заряда аккумулятора (стр. 28)**

**Стиль Picture Style (стр. 67)**

**Качество записи изображения (стр. 64)**  
 Высокое разрешение/высокое качество  
 Высокое разрешение/обычное качество  
 Среднее разрешение/высокое качество  
 Среднее разрешение/обычное качество  
 Низкое разрешение/высокое качество  
 Низкое разрешение/обычное качество  
 RAW  
 RAW + Высокое разрешение/высокое качество

**Указатель главного диска управления (стр. 69)**

**Диафрагма**

**Чувствительность ISO (стр. 57)**

**Баланс белого (стр. 90)**  
 Авто  
 Дневной свет  
 Тень  
 Облачно  
 Лампы накаливания  
 Флуоресцентные лампы  
 Вспышка  
 Ручной  
 Коррекция баланса белого (стр. 92)  
 Вилка баланса белого (стр. 93)

**Количество оставшихся кадров**  
 Количество оставшихся кадров в режиме вилки баланса белого

**Обратный отсчет автоспуска**  
 Время ручной выдержки

**Режим автофокусировки (стр. 60)**  
 ONE SHOT One-Shot AF  
 AI FOCUS AI Focus AF  
 AI SERVO AI Servo AF  
 MF Ручная фокусировка

**Режим замера экспозиции (стр. 77)**  
 Оценочный замер  
 Частичный замер  
 Централно-взвешенный усредненный замер

На экране отображаются только установки, применимые к текущему режиму.

## Информация в видоискателе

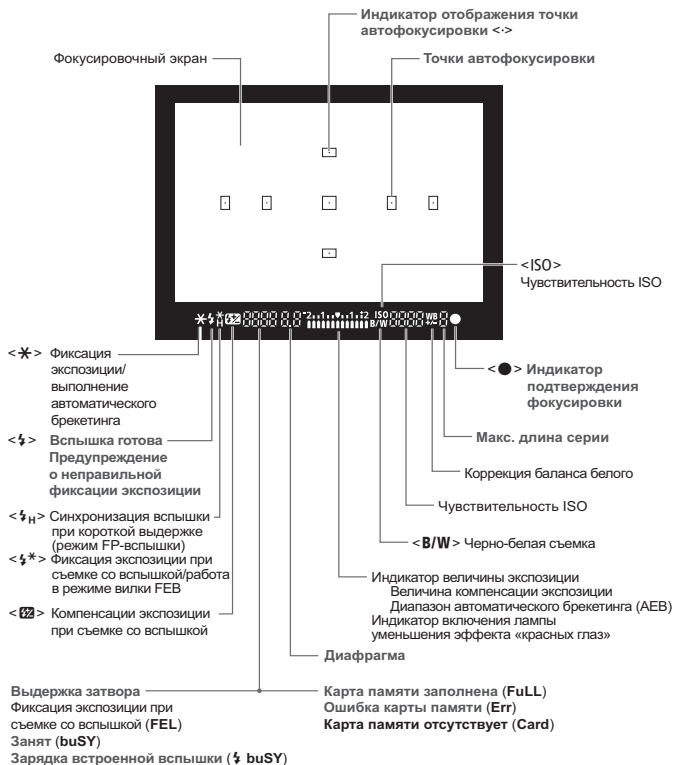

На экране отображаются только установки, применимые к текущему режиму.

## Диск установки режима

На диске установки режима предусмотрены зона базовых режимов и зона творческих режимов.

### Творческая зона

Эти режимы обеспечивают большие возможности управления.

- P** : Программная автоэкспозиция (стр. 56)
- Tv** : Автоэкспозиция с приоритетом выдержки (стр. 70)
- Av** : Автоэкспозиция с приоритетом диафрагмы (стр. 72)
- M** : Ручная экспозиции (стр. 75)
- A-DEP** : Автоэкспозиция с контролем глубины резкости (стр. 76)

Полностью автоматический режим

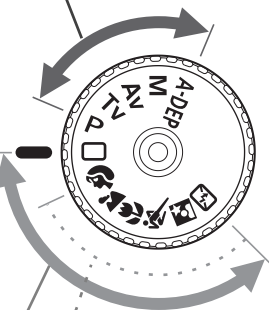

### Базовая зона

Требуется просто нажать кнопку спуска затвора. Полностью автоматическая съемка для объектов конкретных типов.

- : Полностью автоматический режим (стр. 44)

#### Зона автоматических режимов

- : Портрет (стр. 47)
- : Пейзаж (стр. 48)
- : Макро (стр. 49)
- : Спорт (стр. 50)
- : Ночной портрет (стр. 51)
- : Без вспышки (стр. 52)

## Зарядное устройство LC-E5



Данный блок питания должен быть установлен в правильной ориентации – вертикально или на полу.

## Зарядное устройство LC-E5E

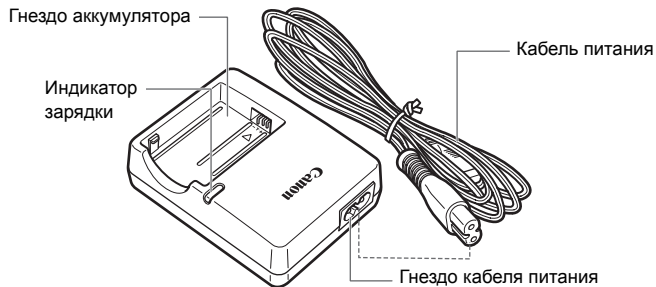

## Закрепление ремня

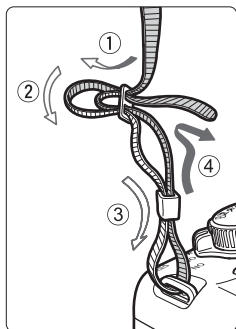

Проденьте конец ремня через ушко для ремня, предусмотренное на камере с нижней стороны. Затем проденьте ремень через пряжку, как показано на рисунке. Натяните ремень, чтобы убедиться, что он не провисает и не выскочит из пряжки.

- Крышка окуляра видеоискателя также закрепляется на ремне. (стр. 165).



Крышка окуляра видеоискателя

# 1

## Начало работы

---

В этой главе рассматриваются подготовительные этапы и основные операции с камерой.

# Зарядка аккумулятора

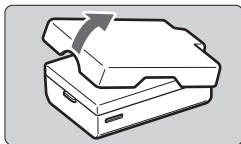

**1** Снимите защитную крышку.

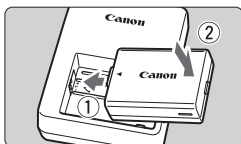

**2** Установите аккумулятор.

- Надежно установите аккумулятор, как показано на рисунке.
- Для снятия аккумулятора выполните описанную выше операцию в обратном порядке.

## LC-E5

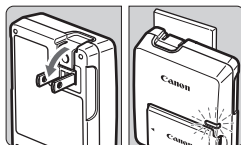

**3** Зарядите аккумулятор.

### Для LC-E5

- Откройте штыри зарядного устройства, как показано стрелкой, и вставьте штыри в электрическую розетку.

## LC-E5E

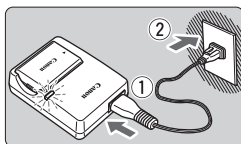

### Для LC-E5E

- Подсоедините кабель питания к зарядному устройству и вставьте вилку шнура в сетевую розетку.
- ▶ Зарядка начинается автоматически, и включается оранжевый индикатор.
- ▶ После полной зарядки индикатор загорается зеленым цветом.
- Зарядка полностью разряженного аккумулятора занимает около 2 часов. Время зарядки аккумулятора зависит от температуры окружающего воздуха и уровня заряда аккумулятора.





## Рекомендации по использованию аккумулятора и зарядного устройства

- **Заряжайте аккумулятор накануне или в день предполагаемого использования.**  
Даже неиспользуемый заряженный аккумулятор постепенно разряжается.
  - **После зарядки аккумулятора снимите его и отсоедините зарядное устройство от электрической розетки.**
  - **Если камера не используется, извлеките из нее аккумулятор.**  
Если аккумулятор в течение длительного времени остается в камере, из-за небольшого потребляемого тока аккумулятор слишком сильно разряжается, что приводит к сокращению срока его службы. Аккумулятор следует хранить с установленной защитной крышкой. При хранении полностью заряженного аккумулятора его технические характеристики могут ухудшиться.
  - **Зарядным устройством можно пользоваться в других странах.**  
Зарядное устройство рассчитано на напряжение питания от 100 до 240 В переменного тока частотой 50/60 Гц. При необходимости используйте имеющийся в продаже переходник вилки для соответствующей страны или региона. Не подключайте зарядное устройство к портативным преобразователям напряжения. При этом возможно повреждение зарядного устройства.
  - **Если аккумулятор быстро разряжается даже после полной зарядки, это говорит об окончании срока его действия.**  
Следует приобрести новый аккумулятор.
- Не заряжайте никаких других аккумуляторов, кроме аккумулятора LP-E5.
  - Аккумулятор LP-E5 предназначен только для изделий марки Canon. Компания Canon не несет ответственности за неполадки или происшествия, возможные при использовании несовместимых аккумуляторов, зарядных устройств или других изделий.

# Установка и извлечение аккумулятора

## Установка аккумулятора

Установите в камеру полностью заряженный аккумулятор LP-E5.

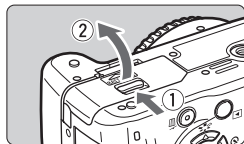

### 1 Откройте крышку отсека аккумулятора.

- Сдвиньте рычажок в показанном стрелкой направлении, затем откройте крышку.

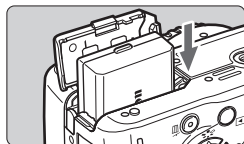

### 2 Вставьте аккумулятор.

- Вставьте его концом с контактами.
- Вставьте аккумулятор до фиксации со щелчком.

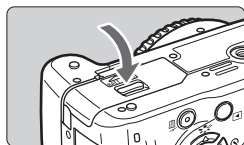

### 3 Закройте крышку.

- Нажмите на крышку до характерного щелчка.

## Извлечение аккумулятора

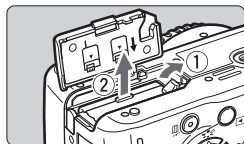

### Откройте крышку и извлеките аккумулятор.

- Нажмите рычаг фиксатора аккумулятора в направлении, показанном стрелкой, и извлеките аккумулятор.
- Для предотвращения короткого замыкания закройте аккумулятор защитной крышкой.

После открытия крышки отсека аккумулятора, не откидывайте ее слишком сильно назад. Это может повредить шарнир.

## Включение камеры

Если при включении питания камеры **отображается экран установки даты/времени см. стр. 29 для установки даты/времени.**

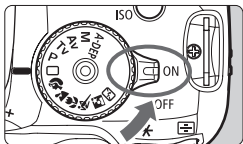

<ON> : Камера включена.

<OFF> : Камера выключена и не работает. Установите переключатель питания в это положение, если камера не используется.

### Об автоматической чистке датчика изображения

- Каждый раз при установке переключателя питания в положение <ON> или <OFF> автоматически выполняется чистка датчика изображения. Во время чистки датчика изображения на ЖК-дисплее отображается <□>. Даже во время чистки датчика изображения можно произвести съемку, наполовину нажав кнопку спуска затвора (стр. 37), для прекращения чистки датчика и выполнения съемки.
- Если в течении короткого промежутка времени изменить положение переключателя питания <ON>/<OFF>, значок <□> может не появиться. Это нормально и не является неполадкой.

### О функции автоотключения

- Если камера не использовалась в течение приблизительно 30 с, она автоматически выключается для экономии заряда аккумулятора. Чтобы снова включить камеру, нажмите кнопку спуска затвора.
- Задержку автоматического выключения можно устанавливать с помощью параметра меню [**Y** Автоотключение]. (стр. 109).







Если установить выключатель питания в положение <OFF> во время записи изображения на карту, отображается сообщение [**Производится запись...**] и питание выключается после завершения записи изображения на карту памяти.

## Проверка уровня заряда аккумулятора

Когда переключатель питания установлен в положение <ON>, индикатор заряда аккумулятора показывает одно из четырех значений:



-  : Уровень заряда аккумулятора в норме.
-  : Уровень заряда аккумулятора несколько снизился, но осталось достаточное количество заряда.
-  : Аккумулятор скоро полностью разрядится.
-  : Необходимо зарядить аккумулятор.

## Запас заряда аккумулятора [Прибл. количество кадров]

Температура	Условия съемки	
	Без вспышки	Вспышка используется в 50% случаев
При 23°C	600	500
При 0°C	500	400

- Приведенные выше цифры относятся к следующему случаю: полностью заряженный аккумулятор LP-E5, съемка с контролем изображения на ЖК-дисплее в режиме реального времени отключена, используются стандарты тестирования CIPA (Camera & Imaging Products Association/ Ассоциация производителей камер и устройств обработки изображения).



- При некоторых условиях съемки фактическое количество снимков может оказаться меньше вышеуказанного.
- Если в течение длительного времени удерживать кнопку спуска затвора наполовину нажатой или использовать только функцию автофокусировки, количество возможных снимков также может сократиться.
- При частом использовании ЖК-дисплея количество возможных снимков сокращается.
- Объектив получает питание от аккумулятора камеры. Применение определенных объективов может привести к снижению количества возможных снимков.
- Использование функции объектива Image Stabilizer (Стабилизатор изображения) уменьшает возможное количество снимков (сокращает время работы от аккумулятора).
- Запас заряда аккумулятора при съемке с просмотром изображения на ЖК-дисплее в режиме Live View см. на стр. 100.

## MENU Установка даты и времени

При первом включении питания или в случае сброса даты и времени открывается экран установки Даты/Времени. Для установки даты и времени выполните шаги 3 и 4. Учтите, что дата и время, добавляемые к записываемому изображению, будут основаны на данных параметрах Дата/Время. Обязательно установите дату и время.

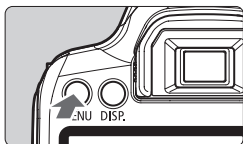

### 1 Откройте меню.

- Для отображения меню нажмите кнопку <MENU>.

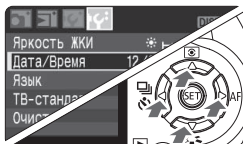

### 2 На вкладке [F] выберите пункт [Дата/Время].

- Кнопками <◀▶> выберите вкладку меню [F].
- Нажимайте кнопки <▲▼> для выбора [Дата/Время], затем нажмите кнопку <SET>.

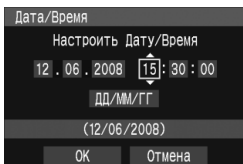

### 3 Установите дату и время.

- Нажмите кнопки <◀▶> для выбора даты или времени.
- Нажмите кнопку <SET> для отображения символа □.
- Кнопками <▲▼> задайте выбранное число, затем нажмите кнопку <SET>. (восстанавливается символ □.)

### 4 Выйдите из меню.

- Нажмите кнопки <◀▶> для выбора [OK], затем нажмите <SET>.
- ▶ Устанавливаются дата и время.
- Для возвращения к экрану параметров съемки нажмите кнопку <MENU>.



- Отсчет даты и времени начнется после нажатия на шаге 4 кнопки <SET>.
- При хранении камеры без аккумулятора или при разрядке аккумулятора значения даты и времени могут сброситься. В этом случае заново установите дату и время.

## MENU Установка языка интерфейса

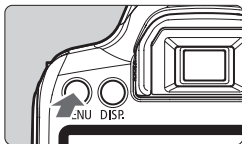

### 1 Откройте меню.

- Для отображения меню нажмите кнопку <MENU>.

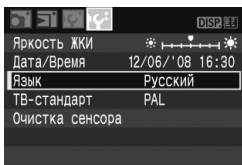

### 2 На вкладке [MENU] выберите пункт [Язык].

- Кнопками <◀▶> выберите вкладку меню [MENU].
- Кнопками <▲▼> выберите пункт [Язык] (третий пункт сверху), затем нажмите <SET>.

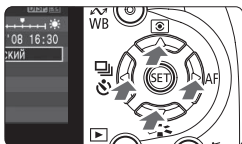

### 3 Выберите нужный язык.

- Для выбора нужного языка используйте кнопки <⬆⬇⬅➡>, затем нажмите кнопку <SET>.
- ▶ Язык меню будет изменен.
- Для возвращения к экрану параметров съемки нажмите кнопку <MENU>.



# Установка и извлечение карты памяти

Снятые изображения записываются на карту (продается отдельно).

- 1 Убедитесь, что переключатель защиты от записи находится в верхнем положении, разрешающем запись/стирание.

## Установка карты

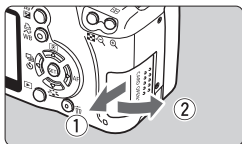

Переключатель защиты карты от записи

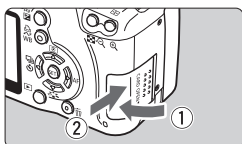
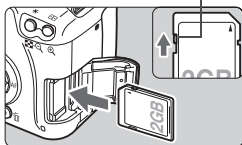

Количество оставшихся кадров

### 1 Откройте крышку.

- Сдвиньте рычажок в показанном стрелкой направлении, затем откройте крышку.

### 2 Установите карту памяти.

- Держите карту стороной с этикеткой к себе и, как показано на рисунке, вставьте ее в камеру до фиксации со щелчком.

### 3 Закройте крышку.

- Закройте крышку и сдвиньте ее в направлении стрелки до закрытия с характерным щелчком.
- При установке переключателя питания в положение <ON> на ЖК-дисплее отображается оставшееся количество кадров.



- Количество оставшихся кадров зависит от свободной емкости карты памяти, качества записи изображений, чувствительности ISO и т.д.
- Задание для параметра [Съёмка без КП] значения [Откл.] сделает съемку без карты памяти невозможной. (стр. 108).

## Извлечение карты

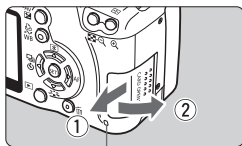

Индикатор обращения к карте памяти

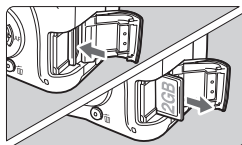

### 1 Откройте крышку.

- Установите переключатель питания в положение <OFF>.
- Убедитесь, что на экране ЖК-дисплея не отображается сообщение «Производится запись...».
- **Убедитесь, что индикатор обращения к карте не горит, и откройте крышку.**

### 2 Извлеките карту памяти.

- Слегка нажмите на карту и отпустите. Карта памяти выдвигается наружу.
- Выньте карту памяти и закройте крышку.

- **Горящий или мигающий индикатор обращения к карте означает, что на карту записываются изображения, с карты считываются изображения, с карты памяти удаляются изображения или производится передача данных. Когда горит или мигает индикатор обращения к карте, запрещается выполнять указанные ниже операции; в противном случае возможно повреждение данных изображений, а также повреждение карты памяти или камеры:**
  - открывать крышку гнезд карт.
  - открытие крышки отсека аккумулятора.
  - допускать сотрясение камеры или удары по ней.
- Если карта памяти уже содержит изображения, нумерация изображений может начаться не с номера 0001, а с какого-то другого номера. (стр. 110)
- Не прикасайтесь к контактам карты памяти пальцами или металлическими объектами.
- Если на ЖК-дисплее отображается сообщение об ошибке, связанной с картой памяти, извлеките и заново установите карту. Если ошибка не устранена, используйте другую карту. Если можно переписать все изображения с карты на персональный компьютер, перепишите все изображения и отформатируйте карту (стр. 40). Нормальная работа карты может восстановиться.



# Установка и снятие объектива

## Установка объектива

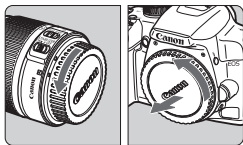

### 1 Снимите крышки.

- Снимите заднюю крышку объектива и крышку на корпусе камеры, повернув их в направлении стрелок, показанных на рисунке.

Индексная метка крепления объектива EF-S

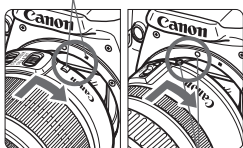

### 2 Установите объектив.

- Совместите объектив EF-S с белой индексной меткой крепления объектива EF-S на камере, затем поверните объектив в направлении стрелки до фиксации со щелчком.
- При установке любых других объективов, кроме EF-S, совмещайте объектив с красной индексной меткой крепления объектива EF.

Индексная метка крепления объектива EF

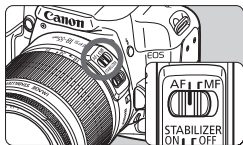

### 3 Установите переключатель режимов фокусировки на объективе в положение <AF> (автофокусировка).

- Если переключатель режимов фокусировки установлен в положение <MF> (ручная фокусировка), функция автофокусировки не будет работать.

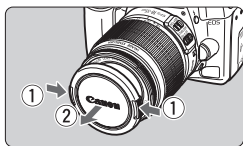

### 4 Снимите переднюю крышку объектива.



- Не смотрите прямо на солнце через объектив. Это может вызвать потерю зрения.
- Если передняя часть объектива (кольцо фокусировки) вращается во время автофокусировки, не прикасайтесь к вращающейся части.

## О зумировании

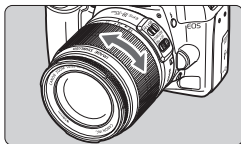

Для зумирования пальцами поверните кольцо зумирования.

**Зумирование следует производить до выполнения фокусировки.**

При повороте кольца зумирования после наводки на резкость возможно небольшое нарушение фокусировки.

## Снятие объектива

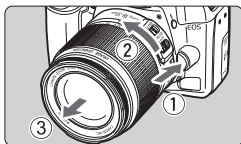

Удерживая нажатой кнопку разблокировки объектива, поверните объектив так, как показано стрелкой.

- Поверните объектив до упора, затем снимите его.

### Сведение к минимуму количества пыли

- При смене объективов делайте это в местах с минимальной запыленностью.
- При хранении камеры без объектива обязательно устанавливайте на корпус камеры крышку.
- Перед установкой крышки корпуса удалите с нее пыль.



### Коэффициент преобразования изображения

Так как область изображения меньше, чем у пленки 35-миллиметрового формата, эквивалентное фокусное расстояние объектива увеличивается в 1,6 раза.

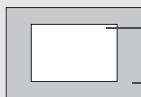

Размер изобр.  
(22,2 x 14,8 мм)

Размер изображения  
на пленке 35 мм  
(36 x 24 мм)

## О функции Image Stabilizer (Стабилизатор изображения) для объективов

Для примера здесь рассматривается порядок действий с объективом EF-S 18 – 55 mm f/3,5 – 5,6 IS.

- \* IS обозначает Image Stabilizer (Стабилизатор изображения).
- \* У объективов EF-S 18 – 55 mm f/3,5 – 5,6 II нет переключателя Image Stabilizer (Стабилизатор изображения).

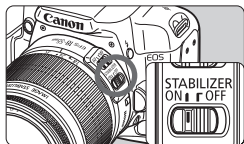

### 1 Установите переключатель IS в положение <ON>.

- Установите переключатель питания камеры в положение <ON>.

### 2 Нажмите наполовину кнопку спуска затвора.

- ▶ Включится функция Image Stabilizer (Стабилизатор изображения).

### 3 Произведите съемку.

- Когда изображение в видоискателе стабилизируется, полностью нажмите кнопку спуска затвора, чтобы произвести съемку.



- Функция Image Stabilizer (Стабилизатор изображения) не эффективна для движущихся объектов.
- Функция Image Stabilizer (Стабилизатор изображения) может быть не эффективна при слишком сильных сотрясениях, например на качающейся лодке.



- Функция Image Stabilizer (Стабилизатор изображения) может работать при режиме фокусировки, установленном на <AF> или <MF>.
- Если камера установлена на штатив, для экономии заряда аккумулятора можно установить переключатель IS в положение <OFF>.
- Функция Image Stabilizer (Стабилизатор изображения) может работать, даже если камера установлена на штатив.
- Некоторые объективы со стабилизацией изображения IS позволяют вручную переключать режим IS в соответствии с условиями съемки. Однако, объектив EF-S 18 – 55 mm f/3,5 – 5,6 IS автоматически переключает режим стабилизации изображения IS.

# Основные операции

## Настройка четкости видоискателя

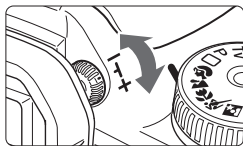

### Вращайте ручку диоптрийной регулировки.

- Поворачивая ручку влево или вправо, добейтесь резкого изображения семи точек автофокусировки в видоискателе.

Если диоптрийная регулировка камеры не позволяет обеспечить четкое изображение в видоискателе, рекомендуется использовать линзы диоптрийной регулировки серии E (10 типов, продаются отдельно).

## Как правильно держать камеру

Для получения четких фотографий держите камеру неподвижно, чтобы свести к минимуму ее дрожание.

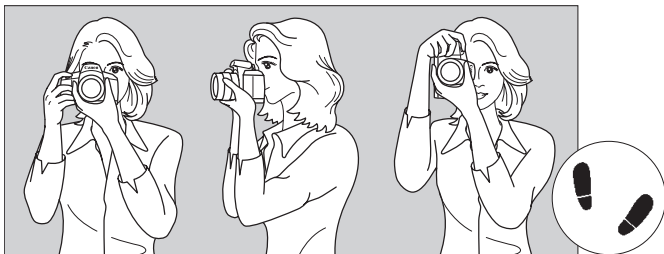

Съемка в горизонтальном положении

Съемка в вертикальном положении

1. Плотно обхватите правой рукой ручку камеры.
- 2.левой рукой поддерживайте объектив снизу.
3. Положите указательный палец правой руки на кнопку спуска затвора.
4. Слегка прижмите руки и локти к груди.
5. Прижмите камеру к лицу и посмотрите в видоискатель.
6. Для обеспечения устойчивости поставьте одну ногу немного впереди другой.

Сведения о съемке с просмотром на ЖК-дисплее см. стр. 95.

## Кнопка спуска затвора

Кнопка спуска затвора срабатывает в два этапа. Можно нажать кнопку спуска затвора наполовину. Затем кнопка спуска затвора нажимается до упора.

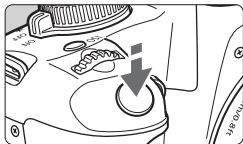

### Нажатие наполовину

Этим нажатием активизируется функция автофокусировки и автоматического экспомера, которая устанавливает выдержку затвора и величину диафрагмы. Значение экспозиции (выдержка затвора и диафрагма) отображается в видоискателе. (⊕4)

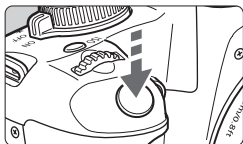

### Полное нажатие

Этим нажатием осуществляется спуск затвора, и производится съемка.

## Предотвращение сотрясения камеры

Движение камеры во время экспозиции называется сотрясением камеры. Из-за сотрясения камеры изображения могут смазываться. Во избежание сотрясения камеры обратите внимание на следующее:

- Держите камеру неподвижно как показано на предыдущей странице.
- Нажмите кнопку спуска затвора наполовину для автофокусировки, затем полностью нажмите кнопку спуска затвора.



- Если сразу полностью нажать кнопку спуска затвора или нажать ее наполовину, а затем сразу же до упора, камера производит съемку с некоторой задержкой.
- Даже во время отображения меню, воспроизведения или записи изображения можно немедленно вернуться в режим готовности к съемке, наполовину нажав кнопку спуска затвора.

# Настройка и использование меню

Производя различные дополнительные настройки в меню, можно задать качество записи изображения, стиль Picture Style, дату и время, пользовательские функции и т.д. Глядя на ЖК-дисплей, используйте кнопку <MENU>, кнопки перемещения <◀▶> и кнопку <SET> на задней панели камеры.

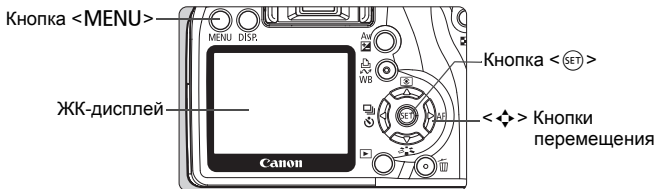

## Экран меню режима базовой зоны

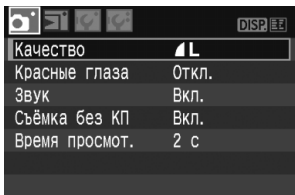

\* Вкладки [P/Tv/Av/M] не отображаются в полностью автоматическом режиме и режимах базовой зоны.

Некоторые пункты меню не отображаются в режимах базовой зоны.

## Экран меню режима творческой зоны



## Порядок работы с меню

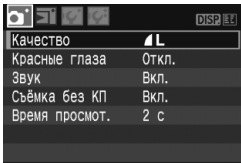

### 1 Откройте меню.

- Для отображения меню нажмите кнопку <MENU>.

### 2 Выберите вкладку меню.

- Для выбора вкладки меню нажмите кнопку <◀▶>.
- Выбор вкладки можно также осуществлять при помощи <☀>.

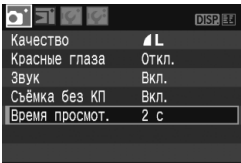

### 3 Выберите пункт меню.

- Для выбора пункта меню нажимайте кнопки <▲▼>, затем нажмите кнопку <SET>.

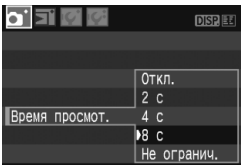

### 4 Выберите значение.

- Для выбора значения нажимайте кнопки <▲▼> или <◀▶>. (Для выбора некоторых значений необходимо нажать или кнопки <▲▼> или <◀▶>.)
- В некоторых пунктах меню текущие значение обозначаются голубым цветом.

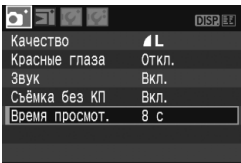

### 5 Задайте требуемое значение.

- Для этого нажмите <SET>.

### 6 Выйдите из меню.

- Для возвращения к экрану параметров съёмки нажмите кнопку <MENU>.



- В приводимых далее описаниях функций меню предполагается, что была нажата кнопка <MENU> для отображения экранных меню.
- Список функций меню приведен на стр. 168.

## MENU Форматирование карты памяти

Новую карту памяти или карту, ранее отформатированную в другой камере или на персональном компьютере, следует отформатировать в этой камере.

**!** Форматирование карты удалит все хранящиеся на карте данные. Стираются даже защищенные изображения, поэтому убедитесь, что на карте нет важной информации. При необходимости перед форматированием карты перенесите изображения на персональный компьютер.

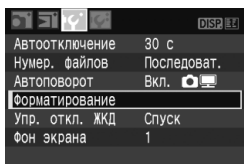

### 1 Выберите [Форматирование].

- На вкладке [M] выберите пункт [Форматирование], затем нажмите кнопку <SET>.

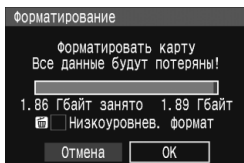

### 2 Отформатируйте карту.

- Выберите [OK], затем нажмите кнопку <SET>.
- ▶ Карта будет отформатирована.
- ▶ После завершения форматирования снова отображается меню.
- Для низкоуровневого форматирования нажмите кнопку <W>, отметьте поле [Низкоуровнев. формат] значком <✓>, затем выберите [OK].

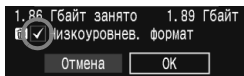



### Низкоуровневое форматирование

- Выполните низкоуровневое форматирование, если снизилась скорость записи на карту или чтения с карты.
- Поскольку низкоуровневое форматирование удаляет все секторы записи на карте памяти, такое форматирование может занять больше времени по сравнению с обычным.
- Низкоуровневое форматирование можно остановить, выбрав [Отмена]. Даже в этом случае обычное форматирование будет завершено и карта может быть использована как обычно.



При утилизации карты памяти ее следует физически уничтожить, чтобы исключить утечку личных данных с карты. Полное стирание фактических данных не производится. Помните об этом, продавая или выбрасывая карту. При утилизации карты памяти, выполните низкоуровневое форматирование или уничтожьте карту физически, чтобы исключить утечку личных данных с карты.



Емкость карты памяти, отображаемая на экране форматирования карты, может быть меньше емкости, указанной на карте.

# Переключение экрана ЖК-дисплея

На ЖК-дисплее могут быть показаны экран параметров съемки, экран меню, изображение и т.п.

## Параметры съемки

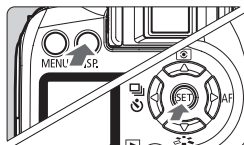

- Параметры съемки отображаются когда камера включена.
- **Нажатие наполовину кнопки спуска затвора выключает дисплей** (стр. 37). Дисплей снова включится, если отпустить кнопку спуска затвора.
- Дисплей также можно выключить нажав кнопку <DISP.> или <SET>. Повторное нажатие этих кнопок приведет к включению дисплея.

## Меню

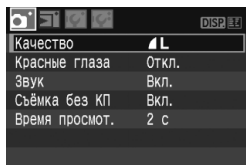

- Появляется при нажатии кнопки <MENU>.  
Для возврата к предыдущему экрану снова нажмите кнопку.

## Снятое изображение



- Появляется при нажатии кнопки <▶>. Для возврата к предыдущему экрану снова нажмите кнопку.

- В меню [Упр. откл. ЖКД] можно задать способ включения или выключения отображения параметров съемки. (стр. 115)
- При отображении экрана меню или изображения, нажав кнопку спуска затвора наполовину, можно немедленно вернуться к съемке.

# 2

## Основные операции съемки и воспроизведения изображений

В этой главе рассматривается использование режимов базовой зоны на диске установки режима, которые обеспечивают оптимальные результаты, а также способы воспроизведения изображений.

В режимах базовой зоны фотографу достаточно навести камеру, и произвести съемку – все параметры устанавливаются камерой автоматически. Кроме того, во избежание получения испорченных снимков в режимах базовой зоны изменение параметров съемки невозможно. Параметры (автоматически устанавливаемые функции), которые не могут быть изменены пользователем, отображаются серым цветом.

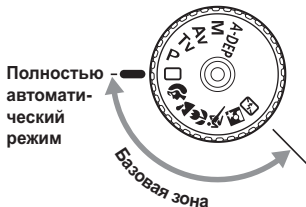

### Автокоррекция яркости

В режимах базовой зоны функция автокоррекции яркости автоматически настраивает изображение для получения оптимальной яркости и контрастности. Она также установлена по умолчанию в режимах творческой зоны (стр. 156).

## □ Полностью автоматическая съемка

**1** Поверните диск установки режима в положение <□>.

Точка автофокусировки

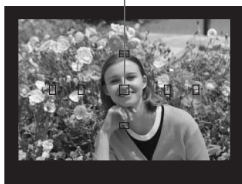

**2** Направьте любую из точек автофокусировки на объект.

- Работают все точки автофокусировки, и фокусировка обычно производится по точке автофокусировки, наведенной на ближайший объект.
- Фокусировка упрощается, если навести на объект центральную точку автофокусировки.

**3** Сфокусируйтесь на объект.

- Наполовину нажмите кнопку спуска затвора – объектив перемещается для наводки на резкость.
- ▶ Точка автофокусировки, обеспечившая наводку на резкость, кратковременно подсвечивается красным цветом. Одновременно подается звуковой сигнал и в видоискателе загорается индикатор <●>, подтверждающий фокусировку.
- ▶ При необходимости автоматически выдвигается встроенная вспышка.

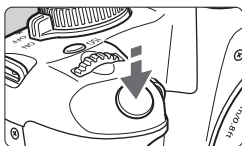

Индикатор подтверждения фокусировки

**4** Произведите съемку.

- Для съемки полностью нажмите кнопку спуска затвора.
- ▶ Снятое изображение отображается в течение прибл. 2 с на ЖК-дисплее.
- Если поднялась встроенная вспышка, ее можно опустить рукой.

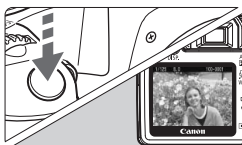

## ? Часто задаваемые вопросы

- **Индикатор подтверждения фокусировки <●> мигает, и фокусировка не производится.**  
Наведите точку автофокусировки на зону с хорошим контрастом светлых и темных областей, затем наполовину нажмите кнопку спуска затвора. (стр. 162) Если расстояние до объекта слишком мало, отодвиньтесь от него и повторите попытку.
- **Иногда одновременно мигают несколько точек автофокусировки.**  
Это означает, что наводка на резкость достигнута во всех этих точках автофокусировки. Если мигает точка автофокусировки, наведенная на требуемый объект, можно производить съемку.
- **Продолжает подаваться негромкий звуковой сигнал. (Индикатор подтверждения фокусировки <●> при этом не загорается.)**  
Это означает, что камера работает в режиме непрерывной фокусировки на движущийся объект. (Индикатор подтверждения фокусировки <●> не загорается.) Пока подается звуковой сигнал, можно полностью нажать кнопку спуска затвора для съемки сфокусированного движущегося объекта.
- **При нажатии кнопки спуска затвора наполовину фокусировка на объект не производится.**  
Если переключатель режимов фокусировки на объективе находится в положении <MF> (ручная фокусировка), камера не фокусируется. Установите переключатель режимов фокусировки в положение <AF>.
- **Хотя объект ярко освещен, поднимается вспышка.**  
Для объектов с задней подсветкой (в контровом свете) вспышка может подниматься для уменьшения резких теней.
- **При низкой освещенности встроенная вспышка выдает серию вспышек.**  
При нажатии наполовину кнопки спуска затвора встроенная вспышка может выдавать серию вспышек, облегчающих автофокусировку. Эта функция называется подсветкой для автофокусировки. Она эффективна на расстоянии до прибл. 4 м.
- **Хотя использовалась вспышка, изображение получилось темным.**  
Объект расположен слишком далеко. Объект должен находиться не далее 5 м от камеры.
- **При использовании вспышки нижняя часть изображения получилась неестественно темной.**  
Объект находился слишком близко от камеры, и в кадр попала тень от объектива. Объект должен находиться не ближе 1 м от камеры. Если на объектив была установлена бленда, перед съемкой со вспышкой снимите бленду.

## □ Приемы съемки в полностью автоматическом режиме ■

### Изменение композиции кадра





Для некоторых сюжетов сдвиг объекта влево или вправо позволяет получить сбалансированный фон и хорошую перспективу. В режиме <□> (Полностью автоматический режим) при нажатии наполовину кнопки спуска затвора для фокусировки на неподвижный объект фокусировка фиксируется. Затем можно изменить композицию кадра и произвести съемку, полностью нажав кнопку спуска затвора. Это называется «фиксацией фокусировки». Фиксация фокусировки возможна и в других режимах базовой зоны (кроме режима <🏊> Спорт).

### Съемка движущегося объекта



Если при съемке в режиме <□> (Полностью автоматический режим) объект перемещается (изменяется расстояние до камеры) во время или после фокусировки, включается режим AI Servo AF, обеспечивающий непрерывную фокусировку на объект. Пока точка автофокусировки наведена на объект при наполовину нажатой кнопке спуска затвора, производится непрерывная фокусировка. Когда потребуется произвести съемку, полностью нажмите кнопку спуска затвора.

## Съемка портретов

В режиме < > (Портрет) размывается задний план, благодаря чему акцентируется внимание на снимаемом человеке. Кроме того, в этом режиме телесные тона и волосы выглядят мягче, чем в режиме < > (Полностью автоматический режим).





### Рекомендации по съемке

- **Чем больше расстояние между объектом и фоном, тем лучше.**  
Чем больше расстояние между объектом и фоном, тем более размытым получается фон. Кроме того, объект лучше выделяется на равномерном темном фоне.
- **Используйте телеобъектив.**  
В случае зум-объектива используйте диапазон телефото и скомпонуйте кадр таким образом, чтобы поясной портрет объекта занимал весь кадр. При необходимости подойдите ближе.
- **Сфокусируйтесь на лицо.**  
Убедитесь, что направленная на лицо точка автофокусировки мигнула красным цветом.



- Если нажать кнопку спуска затвора и удерживать ее нажатой, производится серийная съемка, позволяющая запечатлеть различные позы и выражения лиц. (макс. прибл. 3 кадра/с)
- При необходимости автоматически выдвигается встроенная вспышка.

## Съемка пейзажей

Используйте режим < > (Пейзаж) для съемки широких пейзажей и ночных сюжетов или для обеспечения фокусировки как на ближние, так и на удаленные объекты. Зеленые и синие цвета отображаются более ярко и четко, чем в режиме < > (Полностью автоматический режим).

---



### Рекомендации по съемке

- **В случае зум-объектива используйте широкоугольный диапазон.**  
В случае зум-объектива используйте широкоугольный диапазон. Это улучшит одновременную фокусировку на ближние и удаленные объекты по сравнению со съемкой в диапазоне телефото. Это также увеличит ширину пейзажей.
- **Съемка ночных сюжетов.**  
Так как встроенная вспышка отключается, этот режим хорошо подходит для съемки ночных сюжетов. Во избежание сотрясения камеры установите камеру на штатив. Если требуется сфотографировать человека на фоне ночного пейзажа, поверните диск установки режима в положение < > (Ночной портрет) и используйте штатив. (стр. 51)

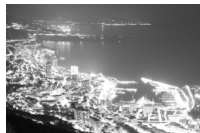



## Съемка крупным планом

Если требуется фотографировать цветы или другие мелкие объекты крупным планом, используйте режим < > (Макро). Чтобы мелкие объекты выглядели намного крупнее, используйте макрообъектив (продается отдельно).

---



### Рекомендации по съемке

- **Используйте простой задний план.**  
Простой фон позволяет лучше выделить цветок или другой объект.
- **Приблизьтесь как можно ближе к объекту.**  
Проверьте минимальное расстояние фокусировки объектива. На некоторые объективы нанесена специальная маркировка, например < 0,25 м >. Минимальное расстояние фокусировки объектива измеряется от метки < > (фокальная плоскость) на камере до объекта. Если расстояние до объекта слишком мало, мигает индикатор подтверждения фокусировки < >. При низкой освещенности срабатывает встроенная вспышка. Если при слишком маленьком расстоянии до объекта нижняя часть изображения получается темной, отодвиньтесь от объекта.
- **В случае зум-объектива используйте диапазон телефото.**  
В случае зум-объектива при использовании диапазона телефото объект получается крупнее.

## Съемка движущихся объектов

Для съемки движущегося объекта (это может быть бегущий ребенок или движущийся автомобиль) используйте режим  (Спорт).



### Рекомендации по съемке

- **Используйте телеобъектив.**

Рекомендуется использовать телеобъектив, чтобы можно было снимать с большого расстояния.

- **Для фокусировки используйте центральную точку автофокусировки.**

Наведите центральную точку автофокусировки на объект, затем наполовину нажмите кнопку спуска затвора для автофокусировки. Во время автофокусировки постоянно подается негромкий звуковой сигнал. Если фокусировка невозможна, индикатор подтверждения фокусировки  > начинает мигать.

Когда потребуется произвести съемку, полностью нажмите кнопку спуска затвора. При удерживании нажатой кнопки спуска затвора производится серийная съемка (макс. прибл. 3 кадра/с) с непрерывной автофокусировкой.



 Если при недостаточной освещенности возможно проявление эффекта сотрясения камеры, в левом нижнем углу видоискателя мигает индикация выдержки затвора. Держите камеру неподвижно и произведите съемку.

## Съемка портретов ночью

Для съемки объектов ночью и получения естественно выглядящего заднего плана используйте режим  (Ночной портрет).



### Рекомендации по съемке

- **Используйте широкоугольный объектив и штатив.**  
В случае зум-объектива установите его в широкоугольное положение для получения более широкого ночного вида. Во избежание сотрясения камеры установите камеру на штатив.
  - **Фотографируемый человек должен находиться на расстоянии не более 5 м от камеры.**  
При низкой освещенности автоматически срабатывает встроенная вспышка для получения правильной экспозиции объекта. Эффективная дальность действия встроенной вспышки составляет 5 м от камеры.
  - **Произведите съемку также в режиме  (Полностью автоматический режим).**  
Так как при съемке ночью вероятно сотрясение камеры, рекомендуется также произвести съемку в режиме  (Полностью автоматический режим).
- Попросите объект съемки не двигаться даже после срабатывания вспышки.
  - Если также используется автоспуск, после съемки кадра будет мигать индикатор автоспуска.

## Отключение вспышки

В местах, в которых съемка со вспышкой запрещена, используйте режим < > (Без вспышки). Этот режим также эффективен для съемки при свечах, когда требуется получить эффект освещения свечами.

---

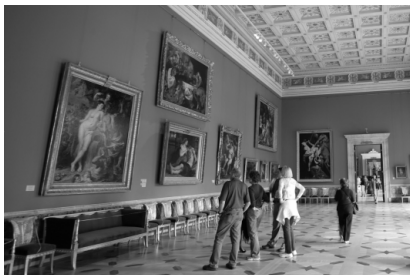

### Рекомендации по съемке

- **Если цифровая индикация в видоискателе мигает, примите меры по предотвращению сотрясения камеры.**  
Если при недостаточной освещенности возможно проявление эффекта сотрясения камеры, в видоискателе мигает индикация выдержки затвора. Держите камеру неподвижно или используйте штатив. В случае зум-объектива установите его в широкоугольное положение для уменьшения размытия, вызванного сотрясением камеры.
- **Съемка портретов без вспышки.**  
При низкой освещенности снимаемый человек не должен двигаться до завершения съемки. Если человек начнет двигаться во время экспонирования, его изображение может получиться смазанным.

## Использование автоспуска

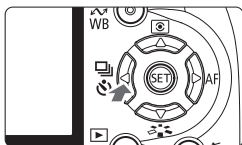

1 Нажмите кнопку <◀ [SET] ▶>.

2 Выберите режим автоспуска.

- Кнопками <◀▶> выберите необходимый режим автопуска, затем нажмите кнопку <SET>.

⌚<sub>10</sub>: Таймер автоспуска: 10 с

⌚<sub>2</sub>: Таймер автоспуска: 2 с\* (стр. 94)

⌚<sub>C</sub>: Таймер автоспуска: 10 с плюс серийная съемка

⌚<sub>C</sub> Кнопками <▲▼> задайте количество кадров (от 2 до 10), которое будет снято после автоспуска.

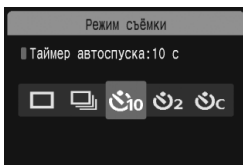

3 Произведите съемку.

- Сфокусируйтесь на объекте и полностью нажмите кнопку спуска затвора.
- ▶ Работу автоспуска можно контролировать по индикатору автоспуска, звуковому сигналу или обратному отсчету (в секундах) на ЖК-дисплее.
- ▶ За 2 с до съемки индикатор автоспуска начинает гореть постоянно, а частота подачи звукового сигнала увеличивается.

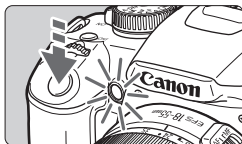

В режиме <⌚<sub>C</sub>>, временной интервал между снимками может быть увеличен в зависимости от качества записываемого изображения и использования вспышки.



- После съемки с использованием автоспуска убедитесь, что полученные изображения имеют правильную фокусировку и экспозицию (стр. 54).
- Если в момент нажатия кнопки спуска затвора фотограф не смотрит в видоискатель, его следует закрыть шторкой окуляра (стр. 165). При попадании в видоискатель света в момент нажатия кнопки спуска затвора, экспозиция может быть нарушена.
- При использовании автоспуска для съемки автопортрета предварительно зафиксируйте фокусировку (стр. 46) по объекту, расположенному на таком же расстоянии, на каком Вы будете находиться во время съемки.
- Для отмены автоспуска после его запуска, нажмите кнопку <◀ [SET] ▶>.

## ▶ Воспроизведение изображений

Далее объясняется самый простой способ воспроизведения изображений. Более подробную информацию о способах воспроизведения изображений см. на стр. 123.



### 1 Выведите изображение на экран.

- При нажатии кнопки <▶> отображается последнее снятое изображение.



### 2 Выберите изображение.

- Для просмотра изображений, начиная с последнего, нажмите кнопку <◀>.

Для просмотра изображений начиная с первого (самого раннего) нажмите кнопку <▶>.

- Для изменения формата отображения нажимайте кнопку <DISP.>.



Вывод одиночного изображения



Вывод одиночного изображения + качество записи изображений



Показывать гистограмму



Отображение информации о параметрах съемки

### 3 Завершите воспроизведение изображений.

- Нажмите кнопку <▶> для выхода из режима воспроизведения изображений и возвращению к экрану параметров съемки.

# 3

## Расширенные приемы съемки

В режимах базовой зоны многие функции устанавливаются автоматически и не могут быть изменены во избежание получения испорченных снимков. Режим <P> (Программная АЕ) позволяет задавать различные настройки, расширяющие творческие возможности.

- В режиме <P> (Программная АЕ) камера автоматически устанавливает выдержку затвора и величину диафрагмы для получения стандартной экспозиции.
- Различия между режимами основной зоны и режимом <P> объяснены на стр. 170.

\* <P> означает «Программа».

\* АЕ означает «Автоматическая установка экспозиции».

## P: Программная AE

Для получения правильной экспозиции объекта, камера автоматически устанавливает экспозицию (выдержку затвора и диафрагму). Это называется программной автоэкспозицией.



**1 Поверните диск установки режима в положение <P>.**

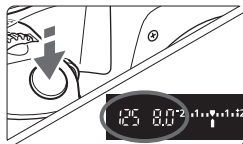

**2 Произведите съемку.**

- Нажмите кнопку спуска затвора наполовину – камера сфокусируется на объект.
- ▶ Значение экспозиции (выдержка затвора и диафрагма) устанавливается автоматически и отображается в видоискателе.
- Полностью нажмите кнопку спуска затвора.



### Рекомендации по съемке

- **Изменение чувствительности и использование встроенной вспышки.** Для соответствия объекту и уровню освещенности можно изменить чувствительность ISO (стр. 57) или использовать встроенную вспышку (стр. 58). В режиме <P> встроенная вспышка не срабатывает автоматически. Поэтому, при низкой освещенности, нажмите кнопку <⚡> (Вспышка), чтобы открыть встроенную вспышку.
- **Программа может быть сдвинута. (Сдвиг программы)** После нажатия кнопки спуска затвора наполовину, поверните диск <⚙> для изменения комбинации (программы) выдержки затвора и величины диафрагмы. После съемки кадра режим сдвига программы будет отменен. Сдвиг программы не может использоваться при съемке со вспышкой.



При нажатии кнопки спуска затвора наполовину в условиях низкой или высокой освещенности отображаемые значения выдержки затвора и величины диафрагмы начинают мигать, как показано на рисунке. В условиях низкой освещенности (30' 3,5) увеличьте чувствительность ISO (стр. 57) или используйте вспышку (стр. 58). При ярком свете (4000 22) уменьшите значение чувствительности ISO.



# ISO: Изменение Числа ISO★

Установите чувствительность ISO (чувствительность датчика изображения к свету) в соответствии с уровнем внешней освещенности. В режимах базовой зоны чувствительность ISO устанавливается автоматически.

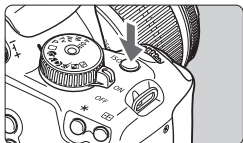

## 1 Нажмите кнопку <ISO>. (☉6)

► Появится экран [Число ISO].

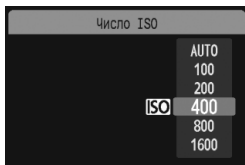

## 2 Выберите Чувствительность ISO.

- Диск <☉> или кнопками <▲▼> выберите чувствительность ISO.
- Значение чувствительности ISO можно увидеть в видоискателе, вращая диск <☉>.

## Выбор чувствительности ISO

Чувствительность ISO	Нормальные условия (без вспышки)	Радиус действия вспышки
100/200	Яркое освещение вне помещения	Чем выше чувствительность ISO, тем больше радиус действия вспышки. (стр. 58).
400/800	Облачно, вечер	
1 600	Ночь, слабо освещенное помещение	

## Об автоматической чувствительности ISO

В данном режиме чувствительность ISO устанавливается автоматически в диапазоне ISO 100 – 800 в соответствии с режимом съемки и уровнем внешней освещенности. В случае съемки со вспышкой и экспозиции <M> (ручная) устанавливается значение ISO 400. При нажатии кнопки спуска затвора наполовину в видоискателе и на ЖК-дисплее отображается автоматически установленное значение чувствительности ISO.

⚠ При использовании высокой чувствительности ISO или при съемке в жаркую погоду может увеличиться зернистость изображений. Длительные выдержки могут привести к появлению неправильных цветов на изображении.

## ⚡ Использование встроенной вспышки ■

В помещении, при низкой освещенности или в условиях контрового света просто откройте встроенную вспышку и нажмите кнопку спуска затвора для съемки со вспышкой. В режиме <P> для предотвращения сотрясения камеры выдержка затвора устанавливается автоматически (1/60 – 1/200 с).

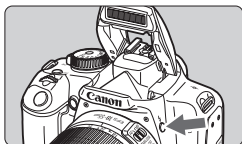

### 1 Нажмите кнопку <⚡>.

- В режимах творческой зоны, для съемки со вспышкой достаточно нажать кнопку <⚡>.
- Во время зарядки вспышки в видоискателе отображается «⚡buSY», а на ЖК-дисплее отображается [BUSY⚡].



### 2 Нажмите наполовину кнопку спуска затвора.

- Убедитесь, что в левой нижней части видоискателя загорелся значок <⚡>.

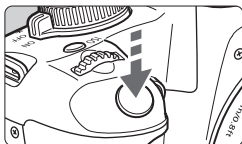

### 3 Произведите съемку.

- После завершения наводки на резкость и полного нажатия кнопки спуска затвора во время съемки сработает вспышка.

**Эффективная дальность действия вспышки** [Прибл., м]

Чувствительность ISO	EF-S 18 – 55 mm f/3,5 – 5,6 IS / II	
	Широкоугольное положение: 18 мм	Положение телефото: 55 мм
100	1 – 3,7	1 – 2,3
200	1 – 5,3	1 – 3,3
400/Авто	1 – 7,4	1 – 4,6
800	1 – 10,5	1 – 6,6
1 600	1 – 14,9	1 – 9,3

## Рекомендации по съемке

- Если объект расположен слишком далеко, увеличьте чувствительность ISO.  
Увеличивая чувствительность ISO, можно увеличить радиус действия вспышки.
- При ярком свете уменьшите значение чувствительности ISO.  
Если в видоискателе мигает значение экспозиции, уменьшите значение чувствительности ISO.
- Снимите блинду объектива и следите, чтобы расстояние до объекта было не менее 1 м.  
Если на объектив установлена блинда или расстояние до объекта слишком мало, нижняя часть изображения может получиться затемненной. При важной съемке проверьте изображение на ЖК-дисплее, чтобы убедиться в правильности экспозиции при съемке со вспышкой (нижняя часть изображения не затемнена).

## MENU Использование функции уменьшения эффекта «красных глаз»

Использование лампы уменьшения эффекта «красных глаз» перед съемкой со вспышкой может уменьшить этот эффект. Функция уменьшения эффекта «красных глаз» работает в любом режиме съемки, за исключением режимов <M> <A> <S> <P>.

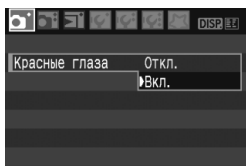

- На вкладке [M] выберите [Красные глаза] и нажмите кнопку <SET>. Выберите [Вкл.], затем нажмите кнопку <SET>.
- Во время съемки со вспышкой при нажатии наполовину кнопки спуска затвора загорается лампа уменьшения эффекта «красных глаз». Затем при полном нажатии кнопки спуска затвора производится съемка.



- Функция уменьшения эффекта «красных глаз» наиболее эффективна, если фотографируемый человек смотрит на лампу уменьшения эффекта «красных глаз», если комната хорошо освещена или если фотограф подойдет ближе к объекту.
- При нажатии наполовину кнопки спуска затвора индикатор в нижней части видоискателя постепенно исчезает. Для достижения оптимальных результатов производите съемку после выключения этого индикатора.
- Эффективность уменьшения эффекта «красных глаз» зависит от фотографируемого объекта.

# AF: Изменение режима автофокусировки <sup>★</sup>

В соответствии с различными объектами съемки (например, фотографии группы, животных или спортивного мероприятия) можно изменить режим автофокусировки.

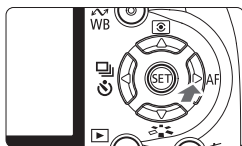

## 1 Нажмите кнопку <▶ AF>.

▶ Появляется экран [Режим AF].

## 2 Выберите режим автофокусировки.

● Для выбора режима автофокусировки нажмите кнопку <◀▶>, затем нажмите кнопку <SET>.

## 3 Сфокусируйтесь на объекте.

● Наведите точку автофокусировки на объект и наполовину нажмите кнопку спуска затвора. Камера будет производить фокусировку в соответствии с выбранным режимом автофокусировки.

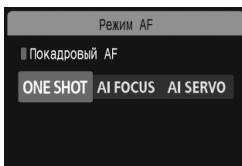

## Выбор оптимального режима автофокусировки

### ● ONE SHOT (Покадровый AF)

Подходит для неподвижных объектов. При нажатии кнопки спуска затвора наполовину камера фокусируется только один раз. Можно также изменить композицию кадра.

### ● AI FOCUS (AI Focus AF)

Подходит, когда невозможно выбрать между режимами Покадровый AF и AI Servo AF. В зависимости от движения объекта, камера будет автоматически переключаться между режимами Покадровый AF и AI Servo AF.

\* Если в режиме AI SERVO AF удастся достичь фокусировки, раздается негромкий звуковой сигнал. Индикатор наводки на резкость <●> в видоискателе не загорается.

\* AI обозначает Artificial Intelligence (искусственный интеллект).

### ● AI SERVO (AI Servo AF)

Подходит для движущихся объектов. Пока кнопка спуска затвора удерживается наполовину нажатой, будет выполняться непрерывная настройка параметров фокусировки и экспозиции.

\* Даже при достижении фокусировки звуковой сигнал не подается. Кроме того, не загорается индикатор подтверждения фокусировки <●> в видоискателе.

## Выбор точки автофокусировки ★

В режимах базовой зоны активны все точки автофокусировки. Для фокусировки обычно выбирается точка автофокусировки, наведенная на ближайший объект. Поэтому камера не всегда фокусируется на нужном объекте.

В режимах <P> (Программная АЕ), <Tv>, <Av> и <M> для фокусировки можно выбрать одну точку автофокусировки.

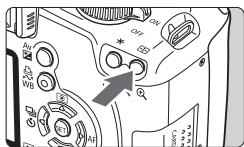

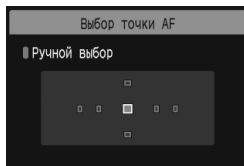

### 1 Нажмите кнопку <>. (⌚6)

- ▶ Выбранная точка автофокусировки будет показана на ЖК-дисплее и в видоискателе.
- Если подсвечиваются все точки автофокусировки, включается автоматический выбор точки автофокусировки.



### 2 Выберите точку автофокусировки.

- Кнопками <⬅➡> выберите точку автофокусировки.
- Глядя в видоискатель, можно выбрать точку автофокусировки, поворачивая диск <> до тех пор, пока нужная точка автофокусировки не начнет мигать красным цветом.
- Нажатие кнопки <> переключает выбор точки автофокусировки между центральной точкой автофокусировки и автоматическим выбором точки автофокусировки.

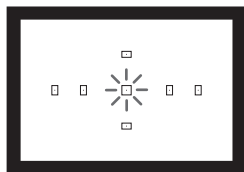

### 3 Сфокусируйтесь на объект.

- Наведите точку автофокусировки на объект и нажмите кнопку спуска затвора наполовину для фокусировки.



## Рекомендации по съемке

- При съемке портрета с близкого расстояния используйте режим **One-Shot AF** и сфокусируйтесь на глаза.  
При выполнении начальной фокусировки на глаза, можно изменить композицию кадра и лицо останется в фокусе.
- Если фокусировку выполнить сложно, выберите и используйте центральную точку автофокусировки. Центральная точка автофокусировки обеспечивает оптимальную фокусировку среди всех семи точек автофокусировки.
- Для упрощения фокусировки на движущиеся объекты, установите камеру в режим автоматического выбора точки автофокусировки или **AI Servo AF**.  
Сначала, для фокусировки используйте центральную точку автофокусировки. Если объект смещается в сторону от центральной точки автофокусировки, другие точки автофокусировки автоматически продолжают отслеживание фокусировки объекта.

## Ручная фокусировка

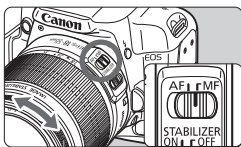

Кольцо фокусировки

**1** Установите переключатель режима фокусировки на объективе в положение **<MF>**.

**2** Сфокусируйтесь на объект.

- Произведите фокусировку, поворачивая кольцо фокусировки объектива до тех пор, пока объект в видоискателе не будет сфокусирован.



- Если во время ручной фокусировки удерживать кнопку спуска затвора наполовину нажатой, то при достижении фокусировки метка точки автофокусировки кратковременно подсвечивается, и загорается индикатор подтверждения фокусировки (●>).
- **<AF>** обозначает автофокусировку. **<MF>** обозначает ручную фокусировку.

## **Серийная съемка** ★

Позволяет снимать со скоростью примерно 3 кадра/с. Эта функция эффективна при съемке бегущего вперед ребенка или изменяющихся выражений лица.

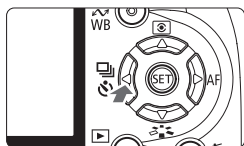

**1** Нажмите кнопку <<  >>.

**2** Выберите <  >.

- Кнопками < ◀ ▶ > выберите <  >, затем нажмите < SET >.
- Скорость серийной съемки будет различной в зависимости от установленного качества записи изображений (стр. 64).

**JPEG** : Макс. припл. 3 кадра/с

**RAW** : Макс. припл. 1,5 кадра/с

**RAW + L** : Макс. припл. 1,5 кадра/с

**3** Произведите съемку.

- Камера производит серийную съемку, пока кнопка спуска затвора удерживается полностью нажатой.

### **Рекомендации по съемке**

- **Установите режим автофокусировки в соответствии с объектом.**

#### **Для движущихся объектов**

В режиме AI Servo AF при серийной съемке производится непрерывная фокусировка.

#### **Для неподвижных объектов**

В режиме One-Shot AF при серийной съемке камера фокусируется только один раз.

- **Возможно использование вспышки.**

Поскольку при использовании вспышки для ее зарядки требуется какое-то время, скорость серийной съемки несколько снижается.



- Если в меню [**М**: Пользовательские функции (C. Fn)] для параметра [**Шумоподавление при высоких ISO**] (стр. 155) задано значение [**1**: Вкл] серийная съемка будет невозможна.
- В режиме автофокусировки AI Servo AF, скорость серийной съемки несколько снижается в зависимости от объекта съемки и используемого объектива.

## MENU Установка уровня качества записываемых изображений

Можно выбрать количество пикселей (прибл. 10,1, 5,3 или 2,5 млн. пикселей) и качество изображения.

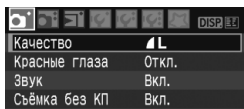

### 1 Выберите [Качество].

- На вкладке [O] выберите пункт [Качество], затем нажмите кнопку <SET>.
- ▶ Появится экран [Качество].

### 2 Выберите уровень качества записываемых изображений.

- Для удобства отображается соответствующее количество мегапикселей (\*\*M), размер изображения в пикселях (\*\*\*x\*\*\*\*) и количество возможных кадров [\*\*\*]. Выберите нужное качество, затем нажмите <SET>.
- В режимах базовой зоны пункты **RAW** и **RAW + L** не отображаются для выбора.
- Различное качество изображения может быть задано отдельно для режимов основной и творческой зоны.

### Рекомендации по установкам уровня качества записи изображений

Качество		Пиксели	File Size (Размер файла) (Прибл. Мбайт)	Возможное количество кадров	Макс. длина серии	
Иконка	Описание					
L	Высокое качество	JPEG	Прибл. 10,1 млн. пикселей (10 М)	3,8	514	514
			2,0	982	982	
M	Среднее качество		Прибл. 5,3 млн. пикселей (5,3 М)	2,3	859	859
			1,2	1 630	1 630	
S	Низкое качество		Прибл. 2,5 млн. пикселей (2,5 М)	1,3	1 474	1 474
			0,7	2 816	2 816	
RAW	Высокое качество	Прибл. 10,1 млн. пикселей (10 М)	9,8	199	5	
RAW + L			9,8+3,8	143	4	

\* В соответствии со стандартами тестирования с картой памяти емкостью 2 Гбайта, ISO 100 и стиль Picture Style: Стандартный.

\* Размер файла, количество возможных снимков и максимальное количество снимков в серии зависят от объекта съемки, марки карты памяти, чувствительности ISO, использования пользовательских функций и других параметров.

\* В зависимости от качества записываемого изображения (стр. 63), скорость серийной съемки будет изменяться.



## Часто задаваемые вопросы

- **Требуется выбрать качество изображения в соответствии с размером бумаги для печати.**

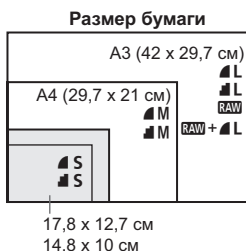

При выборе качества записи изображения воспользуйтесь диаграммой слева. Если необходимо кадрировать изображение, рекомендуется выбирать более высокое качество (большее количество пикселей), например **L**, **M**, **RAW**, или **RAW + L**.

- **В чем отличие между **L** и **M**?**  
 Это обозначает различное качество изображения из-за различной степени сжатия. Даже при одинаковом количестве пикселей качество изображения **L** будет выше. При выборе **M** качество изображения будет несколько ниже, но на карту памяти поместиться большее количество снимков.
- **Количество сделанных снимков превышает указанное количество возможных снимков.**  
 В зависимости от условий съемки количество сделанных снимков может быть больше указанного. Количество снимков может быть также ниже указанного. Приведенные значения возможного количества снимков являются приблизительными.
- **Показывает ли камера максимальное число кадров в серии?**  
 Максимальное число кадров в серии отображается с правой стороны видеоскалера. Поскольку это только одноразрядный цифровой индикатор 0 – 9, любое число больше 9 будет отображаться как «9». Учтите, что это же число будет отображаться, даже если в камеру не установлена карта. Будьте внимательны, не производите съемку камерой без карты.
- **Когда следует использовать режим **RAW**?**  
 Для изображений типа **RAW** требуется обработка при помощи компьютера. Подробные сведения см. в разделах «Изображения типа **RAW**» и «Изображения типа **RAW + L**» на следующей странице.  
 Изображения отличные от **RAW**, будут записаны в качестве JPEG, которое обычно используется цифровыми камерами.

## Изображения типа RAW

**RAW** – это предварительные данные, используемые для получения изображений типа **L** или изображений других типов. Хотя для отображения изображений типа **RAW** на экране компьютера требуется программное обеспечение Digital Photo Professional (предоставляется), некоторые функции настройки изображений возможны только при использовании изображений типа **RAW**. Использование изображение типа **RAW** эффективно при создании точного художественного оформления или снимка важного объекта.

Например, для изображений типа **RAW** возможно использование прилагаемого программного обеспечения для создания различных версий одного и того же изображения с применением различных стилей Picture Style. Также, при съемке с неправильным балансом белого (стр. 90), можно изменить баланс белого без потери в качестве изображения.

Учтите, что изображение типа **RAW** не будут работать с функциями прямой печати или заказа печати (DPOF).

## Изображения типа RAW + L

При съемке изображений типа **RAW + L** во время съемки одного кадра записываются изображения **RAW** и **L**. На карте памяти сохраняются два изображения. Так как изображение **L** записывается как обработанное изображение, его можно просматривать на персональном компьютере или распечатывать без дополнительной обработки с помощью прилагаемого программного обеспечения. В режиме **RAW + L** в одной папке сохраняются два изображения с одинаковыми номерами файла. Их можно различить по типу изображения или расширению файла. Расширением изображения типа **RAW** будет «CR2», а расширением изображения типа **L** – «JPG».

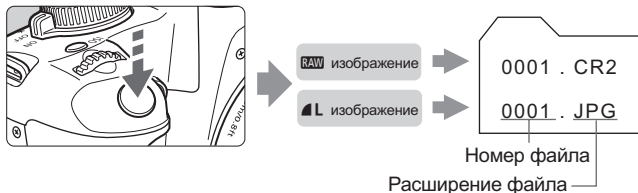

Функция автокоррекции яркости (стр. 156) не работает с изображениями типа **RAW** и **RAW + L**.

## Выбор стиля Picture Style ★

Выбирая стиль Picture Style, можно получить эффект, соответствующий объекту или задуманному восприятию фотографии.

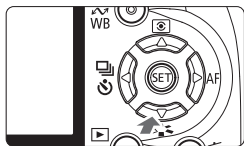

- 1 **Нажмите кнопку <▼  >.**
  - ▶ Появится экран [Стиль изображ.].

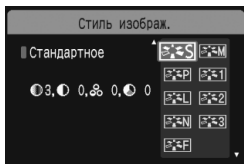

- 2 **Выберите стиль Picture Style.**

- Кнопками <▲▼> выберите стиль Picture Style, затем нажмите кнопку <SET>.

- 3 **Произведите съемку.**

- Сфокусируйтесь и полностью нажмите кнопку спуска затвора. Изображение будет снято с применением выбранного стиля Picture Style.

### Стили Picture Style

#### **Стандартное**

Изображение выглядит ярким, резким и четким. Данный стиль Picture Style подходит для большинства сцен.

#### **Портрет**

Для получения красивых оттенков кожи. Изображение выглядит умеренно резким и четким. Эффективно при съемке женщин или детей крупным планом. Данный стиль Picture Style выбирается автоматически, когда диск установки режима установлен в положение <P>.

Изменяя значение параметра [Цветовой тон] (стр. 83), можно настраивать телесные цвета.

#### **Пейзаж**

Обеспечивает яркие синие и зеленые цвета, а также очень резкое и четкое изображение. Эффективно для получения выразительных пейзажей. Данный стиль Picture Style выбирается автоматически, когда диск установки режима установлен в положение <L>.

### **Натуральное**

Данный стиль предназначен для пользователей, которые предпочитают обрабатывать изображения при помощи компьютера. Для получения изображения в естественных приглушенных тонах.

### **Точное**

Данный стиль предназначен для пользователей, которые предпочитают обрабатывать изображения при помощи компьютера. Если объект фотографируется при цветовой температуре 5 200 К, производится колориметрическая настройка цвета в соответствии с цветом объекта. Изображение выглядит тусклым с приглушенными цветами.

### **Монохромное**

Для съемки черно-белых фотографий.



Восстановление цветов черно-белых изображений возможно только для изображений **RAW**. При необходимости далее делать цветные снимки, отмените выбор настройки **[Монохромное]**. При выборе настройки **[Монохромное]** в видоискателе появляется значок **<B/W>**.

### **Пользов. 1 – 3**

Для стилей **[Портрет]**, **[Пейзаж]** и т.п. можно зарегистрировать собственные параметры стиля Picture Style (стр. 85).

Все пользовательские настройки стиля Picture Style, для которых не выполнялась регулировка, будут иметь такие же значения параметров, что и настройка стиля Picture Style: Стандартный.

# 4

## Дополнительные приемы съемки

Данная глава основана на сведениях предыдущей главы, но здесь описывается большее количество способов для творческой съемки.

- В первой части этой главы рассматривается использование режимов <Tv> <Av> <M> <A-DEP> на диске установки режима. Кроме режима <A-DEP>, все режимы съемки могут быть использованы совместно с функциями, описанными в главе 3.
- Вторая часть главы начинается с раздела «Изменение режима замера экспозиции», в котором объясняются способы настройки экспозиции и стилей Picture Styles. Все функции, рассмотренные в этой главе могут быть использованы с режимом <P> (Программная AE), описанным в главе 3.

### Об указателе главного диска управления



Значок указателя <☞> отображается совместно со значением выдержки затвора, диафрагмы и компенсации экспозиции, указывая, что диск <☞> повернут в положение для настройки соответствующего параметра.

# Tv: Съёмка динамичных сюжетов

При помощи режима <Tv> (Автоэкспозиция с приоритетом выдержки) на диске установки режима можно сделать четкие или размытые снимки динамичного сюжета.

\* <Tv> означает «Значение времени».



Четкое изображение динамичного сюжета  
(Короткие выдержки)



Размытое изображение динамичного сюжета  
(Длительные выдержки)



**1** Поверните диск установки режима в положение <Tv>.

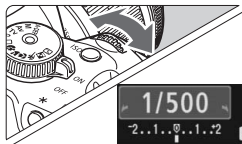

**2** Установите требуемую выдержку затвора.

- Рекомендации по установке выдержки затвора см. в разделе «Рекомендации по съёмке».
- Поворотом диска <MODE> вправо можно установить меньшие значения для выдержек затвора, а увеличить значения выдержек затвора можно при помощи поворота диска влево.



**3** Произведите съёмку.

- После фокусировки и полного нажатия кнопки спуска затвора производится съёмка при выбранном значении выдержки затвора.

 **Об индикации выдержки затвора**  
ЖК-дисплей отображает значение выдержки затвора в виде дроби. В видоискателе отображается только значение знаменателя. Кроме того, «0"5» означает 0,5 с, а «15"» означает 15 с.



## Рекомендации по съемке

- **Для четкой съемки динамичного сюжета или движущегося объекта.** Используйте короткие выдержки, такие как 1/4 000 – 1/500 с.
- **Для эффекта размытия при съемке ребенка или животного, создающего ощущение быстрого движения.** Используйте средние значения выдержки, такие как 1/250 – 1/30 с. Следите за движущимся объектом в видоискатель и нажмите кнопку спуска затвора для съемки. При использовании телеобъектива держите камеру неподвижно для предотвращения ее сотрясения.
- **Размытие изображений реки или фонтана.** Используйте длительные выдержки от 1/15 секунд или больше. Во избежание сотрясения камеры установите камеру на штатив.
- **Установите выдержку затвора таким образом, чтобы значение диафрагмы не мигало в видоискателе.**

При нажатии кнопки спуска затвора наполовину и изменении выдержки затвора при отображении значения диафрагмы, значение диафрагмы также изменится, для сохранения постоянной экспозиции (количество света, достигающего датчика изображения). Значение диафрагмы будет мигать, указывая на невозможность получения стандартной экспозиции из-за того, что значение диафрагмы выходит за допустимые пределы.

При слишком темной экспозиции будет мигать самое низкое значение диафрагмы. В этом случае поверните диск  влево для установки большей выдержки затвора или увеличьте значение чувствительности ISO.

При слишком светлой экспозиции будет мигать самое высокое значение диафрагмы. В этом случае поверните диск  вправо для установки меньшей выдержки затвора или уменьшите значение чувствительности ISO.



## Использование встроенной вспышки

Для получения правильной экспозиции при съемке со вспышкой мощность вспышки будет установлена в соответствии с автоматической установленной диафрагмой (автоматическая установка экспозиции при съемке со вспышкой). Значение выдержки синхронизации вспышки может быть установлено в пределах от 1/200 до 30 секунд.

# Av: Изменение глубины резкости

Для получения размытого заднего фона или для создания четкого изображения ближних и удаленных объектов, поверните диск установки режима в положение <Av> (Автоэкспозиция с приоритетом диафрагмы) для настройки глубины резкости (диапазон приемлемой фокусировки).

\* <Av> обозначает диафрагменное число, то есть размер отверстия диафрагмы внутри объектива.



Размытие заднего фона  
(С большой величиной отверстия диафрагмы)



Резкий передний и задний план  
(С малой величиной отверстия диафрагмы)



**1** Поверните диск установки режима в положение <Av>.

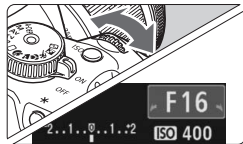

**2** Установите требуемую диафрагму.

- При меньшей диафрагме изображения получаются более четкими с большим значением глубины резкости.
- Поворотом диска <  > вправо можно уменьшить значение диафрагмы, а поворотом влево увеличить значения.



**3** Произведите съемку.

- Сфокусируйтесь и полностью нажмите кнопку спуска затвора. Изображение будет снято с выбранным значением диафрагмы.

## Об индикации диафрагмы

Чем больше диафрагменное число, тем меньше диаметр отверстия диафрагмы. Отображаемые значения величины диафрагмы будут различаться в зависимости от объектива. Если на камере не установлен объектив, в качестве значения величины диафрагмы отображается «00».



## Рекомендации по съемке

- **Учтите, что при использовании меньших значений диафрагмы в условиях низкой освещенности возможно сотрясение камеры.**

При меньших значениях диафрагмы используются большие выдержки затвора. При низкой освещенности выдержка затвора может составлять 30 секунд. В этом случае увеличьте чувствительность ISO, держите камеру неподвижно или используйте штатив.

- **Глубина резкости зависит не только от значения диафрагмы, но и от используемого объектива и расстояния до объекта съемки.**

Для широкоугольных объективов характерна большая глубина резкости (диапазон приемлемой фокусировки перед и позади точки фокусировки), поэтому при их использовании, для получения резкого изображения переднего и заднего фона нет необходимости устанавливать меньшую диафрагму. С другой стороны для телеобъектива характерна меньшая глубина резкости.

И чем меньше расстояние до объекта, тем меньше глубина резкости. Чем больше расстояние до объекта, тем больше глубина резкости.

- **Задайте такое значение диафрагмы, чтобы в видоискателе не мигало значение выдержки затвора.**

При нажатии кнопки спуска затвора наполовину и изменении значения диафрагмы при

отображении выдержки затвора, значение

выдержки затвора также изменится, для сохранения постоянной экспозиции (количество света, достигающего датчика изображения). Значение выдержки затвора

будет мигать, указывая на невозможность получения стандартной экспозиции из-за того, что значение выдержки выходит за допустимые пределы.

Если снимок будет слишком темным значение выдержки затвора «30"» (30 с) будет мигать. В этом случае поверните диск  влево для установки большего значения диафрагмы или увеличьте значение чувствительности ISO.

Если снимок будет слишком светлым значение выдержки затвора «4000"» (1/4 000 с) будет мигать. В этом случае поверните диск  вправо для установки меньшего значения диафрагмы или уменьшите значение чувствительности ISO.



## Использование встроенной вспышки

Для получения правильной экспозиции при съемке со вспышкой, мощность вспышки будет автоматически установлена в соответствии с установленным значением диафрагмы (автоматическая установка экспозиции при съемке со вспышкой). Выдержка затвора устанавливается автоматически в диапазоне 1/200 – 30 с в соответствии с яркостью сцены.

При низкой освещенности экспозиция главного объекта обеспечивается автоматической вспышкой, а экспозиция заднего плана обеспечивается длительной выдержкой, устанавливаемой автоматически. Достигается правильная экспозиция, как объекта, так и заднего плана (автоматическая синхронизация вспышки при длительной выдержке). Для предотвращения сотрясения камеры держите ее неподвижно. Рекомендуется использовать штатив. Для предотвращения синхронизации при длительной выдержке, в меню [И: Пользовательские функции (C. Fn)] выберите пункт [Выдержка. синхр. вспышки в Av] (стр. 154) и установите значение [1: 1/200 с (фиксированная)].

## Предварительный просмотр глубины резкости \*

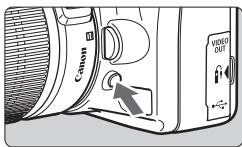

Нажав кнопку предварительного просмотра глубины резкости, можно закрыть диафрагму в соответствии с текущей установкой. В видоискателе можно проверить глубину резкости (диапазон приемлемой фокусировки).

Если трудно оценить глубину резкости, установите наименьшее значение диафрагменного числа. Удерживая кнопку предварительного просмотра глубины резкости и глядя в видоискатель, поворачивайте диск  вправо. При уменьшении диафрагмы, изображение в видоискателе будет постепенно затемняться. Можно также наблюдать уменьшение глубины резкости.

# M: Ручная установка экспозиции

Можно установить требуемую выдержку затвора и диафрагму. При использовании вспышки экспозиция при съемке со вспышкой устанавливается автоматически в соответствии с установленным значением диафрагмы. Значение выдержки синхронизации вспышки может быть установлено в диапазоне от 1/200 – 1/30 с или установлено вручную.



\* <M> означает «Ручной».



**1 Поверните диск установки режима в положение <M>.**



**2 Установите выдержку затвора и диафрагму.**

- Для установки выдержки затвора поворачивайте диск <  >.
- Для установки величины диафрагмы, удерживайте нажатой кнопку < Av  > и поверните диск <  >.

Метка величины экспозиции



Указатель стандартной экспозиции

**3 Установите экспозицию и произведите съемку.**

- Индикатор уровня экспозиции в видеискателе отображает величину экспозиции с шагом до  $\pm 2$  ступеней от указателя стандартной экспозиции в центре. При изменении выдержки затвора и диафрагмы метка величины экспозиции будет перемещаться. Можно выбрать величину экспозиции.

## Длительные ручные выдержки

На шаге 2 поверните диск <  > для установки <BULB>. В режиме ручной длительной выдержки затвор остается открытым пока кнопка спуска затвора удерживается нажатой. Это может быть использовано при съемке фейерверков и т.п. Истекшее время экспонирования отображается на ЖК-дисплее.

Для ручных длительных выдержек рекомендуется использовать дистанционный переключатель (стр. 164).



- Так как при ручной длительной выдержке изображение содержит больше шумов, чем обычно, оно будет выглядеть грубым или зернистым. Можно снизить шумы, установив в меню [F: Пользовательские функции (C. Fn)] для параметра [Шумоподавление при длительной выдержке] (стр. 155) значение [1: Авто] или [2: Вкл.].
- Функция автокоррекции яркости (стр. 156) не будет работать.

## A-DEP : Автоэкспозиция с контролем глубины резкости

Обеспечивается автоматическая одновременная фокусировка на близкие и удаленные объекты. Для обнаружения объекта используются все точки автофокусировки, и автоматически устанавливается значение диафрагмы, необходимое для получения требуемой глубины резкости.

\* <A-DEP> обозначает автоматический контроль глубины резкости.

В этом режиме автоматически устанавливается глубина резкости.



**1** Поверните диск установки режима в положение <A-DEP>.



**2** Сфокусируйтесь на объект.

- Наведите точки автофокусировки на объекты и наполовину нажмите кнопку спуска затвора. (  )
- Все объекты, охваченные мигающими красным светом точками автофокусировки, будут в фокусе.

**3** Произведите съемку.



### Часто задаваемые вопросы

- **Значение диафрагмы в видоискателе мигает.**  
Величина экспозиции установлена правильно, но не может быть получено нужное значение глубины резкости. Используйте широкоугольный объектив или отойдите дальше от объекта.
- **Значение выдержки затвора в видоискателе мигает.**  
Если мигает выдержка затвора «30"», это указывает на слишком низкую освещенность объекта. Увеличьте чувствительность ISO. Если мигает выдержка затвора «4000», это указывает на слишком высокую освещенность объекта. Уменьшите чувствительность ISO.
- **Использование длительной выдержки.**  
Используйте штатив.
- **Необходимо использовать вспышку.**  
Возможно использование вспышки, однако, результат будет таким же, как и при использовании режима <P> при съемке со вспышкой. Невозможно получить требуемую глубину резкости.

## Изменение режима замера экспозиции ★

Режим замера экспозиции это способ измерения яркости объекта. Обычно, рекомендуется использование оценочного замера.

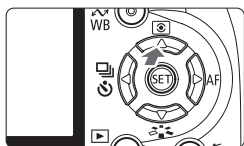

### 1 Нажмите кнопку <▲ >.

- ▶ Появится окно [Режим замера].

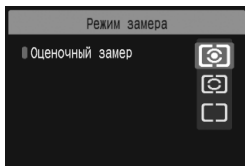

### 2 Выберите Режим замера.

- Кнопками <▲▼> выберите режим замера экспозиции, затем нажмите кнопку <  >.

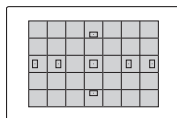

#### **Оценочный замер**

Этот способ замера экспозиции по всему изображению подходит для портретов и даже для объектов с задней подсветкой (в контровом свете). Камера автоматически устанавливает экспозицию в соответствии со сценой. Этот режим замера экспозиции автоматически устанавливается для режимов базовой зоны.

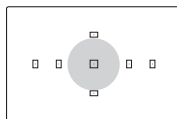

#### **Частичный замер**

Удобен, когда фон значительно ярче снимаемого объекта из-за задней подсветки и т.п. Серая область на рисунке слева показывает взвешенный замер экспозиции для получения стандартной экспозиции.

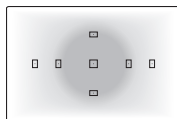

#### **Центрально-взвешенный усредненный замер**

При осуществлении замера экспозиции производится взвешивание значений относительно центра видоискателя с последующим усреднением для всей сцены. Режим замера экспозиции предназначен для опытных пользователей.

# Установка компенсации экспозиции ★

Компенсация экспозиции служит для изменения стандартной экспозиции, установленной камерой. Изображение можно сделать более светлым (увеличенная экспозиция) или более темным (уменьшенная экспозиция). **Установка компенсации экспозиции не будет автоматически отменена после выключения камеры. После съемки изображения установите значение компенсации изображения на ноль.**

## Av Установка компенсации экспозиции

Если не удастся получить правильную экспозицию (без вспышки) задайте компенсацию экспозиции. Данная функция может быть использована в режимах творческой зоны (кроме режима <M>).

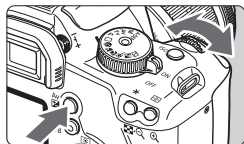

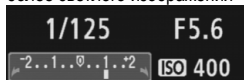

Увеличенная экспозиция для более светлого изображения



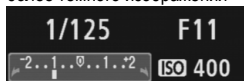

Уменьшенная экспозиция для более темного изображения





### Увеличение яркости изображения

Удерживайте кнопку <Av  > и поверните диск < > вправо.  
(увеличенная экспозиция)

### Уменьшение яркости изображения

Удерживайте кнопку <Av  > и поверните диск < > влево.  
(уменьшенная экспозиция)

- ▶ Величина экспозиции отображается на ЖК-дисплее и в видоискателе, как показано на рисунке.
- После съемки изображения, удерживайте кнопку <Av  > и поверните диск < > для установки значения компенсации экспозиции на ноль.



Короткая выдержка





Компенсация экспозиции делает изображения более светлыми

## Компенсация экспозиции при съемке со вспышкой\*



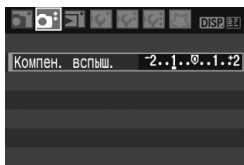

Если не удастся задать нужную экспозицию при съемке со вспышкой установите режим компенсации экспозиции при съемке со вспышкой. Данная функция также работает с внешними вспышками Speedlite серии EX.

### 1 Выберите [Компен. вспыш.].

- На вкладке [] выберите пункт [Компен. вспыш.], затем нажмите < >.



### 2 Установите значение компенсации экспозиции.

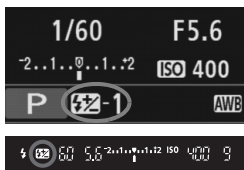

- Для увеличения экспозиции при съемке со вспышкой нажмите кнопку < >.  
(увеличенная экспозиция)  
Для уменьшения экспозиции нажмите кнопку < > (уменьшенная экспозиция)
- После установки величины компенсации экспозиции при съемке со вспышкой, нажмите < >.
- При нажатии кнопки спуска затвора наполовину на ЖК-дисплее отображается значок < > и величина компенсации экспозиции при съемке со вспышкой, в видоискателе отображается значок < >.
- После съемки изображения, выполните шаг 2 для установки величины компенсации экспозиции при съемке со вспышкой на ноль.



Более яркая экспозиция при съемке со вспышкой



Компенсация экспозиции при съемке со вспышкой сделает изображение более темным

 Если в меню [ Пользовательские функции (C. Fn)] для параметра [Автокоррекция яркости] (стр. 156) установлено значение [0: Разрешено], компенсация экспозиции и компенсация экспозиции при съемке со вспышкой могут быть не эффективны. Задайте [1: Запрещено] для получения требуемого результата установки компенсации экспозиции.

## MENU Автоматический брекетинг по экспозиции ★

Данная функция позволяет улучшить использование функции компенсации экспозиции, автоматически изменяя экспозицию для трех последовательных кадров, как показано ниже. Можно выбрать лучшую экспозицию. Это называется АЕВ (автоматическим брекетингом по экспозиции).



Нормальное изображение



Темное изображение (уменьшенная экспозиция)



Светлое изображение (увеличенная экспозиция)

### 1 Выберите пункт [АЕВ].

- На вкладке [A<sup>+</sup>] выберите пункт [АЕВ], затем нажмите кнопку <SET>.

Величина АЕВ



### 2 Установите величину автоматического брекетинга АЕВ.

- Кнопками <◀▶> установите величину АЕВ, затем нажмите кнопку <SET>.
- При нажатии кнопки спуска затвора наполовину, величина АЕВ будет отображаться на ЖК-дисплее.

### 3 Произведите съемку.

- Сфокусируйтесь и полностью нажмите кнопку спуска затвора. В текущем режиме съемки (стр. 63), в режиме брекетинга будут сняты три кадра в следующей последовательности: стандартная, уменьшенная и увеличенная экспозиция.

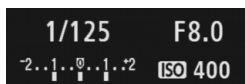



## Отмена режима АЕВ



- Выполняя шаги 1 и 2, задайте для АЕВ значение <2.1.0.1.2>.
- Установка АЕВ отменяется автоматически при установке переключателя питания в положение <OFF>, при готовности вспышки к съемке и т.п.

## 💡 Рекомендации по съемке

- **Использование АЕВ при серийной съемке.**  
При использовании <□> серийной съемки (стр. 63) и полном нажатии кнопки спуска затвора, три кадра в режиме брекетинга снимаются в следующей последовательности: стандартная, уменьшенная и увеличенная экспозиция.
- **Использование АЕВ в режиме <□> покадровой съемки.**  
Для получения трех кадров с использованием брекетинга необходимо три раза нажать кнопку спуска затвора. Три кадра в режиме брекетинга будут экспонированы в следующей последовательности: стандартная, уменьшенная и увеличенная экспозиция.
- **Использование АЕВ совместно с компенсацией экспозиции.**  
Среднее значение величины компенсации экспозиции будет использовано для функции АЕВ.
- **Использование АЕВ с автоспуском.**  
При использовании автоспуска <⏻<sub>10</sub>> или <⏻<sub>2</sub>> можно сделать три кадра одной серией. Если установлено <⏻<sub>С</sub>> количество кадров в одной серии количество кадров в серийной съемки будет в три раза больше установленного (стр. 53).
- В режиме АЕВ нельзя использовать ни вспышку, ни ручные длительные выдержки.
- Если в меню [M: Пользовательские функции (C. Fn)] для параметра [Автокоррекция яркости] (стр. 156) установлено значение [0: Разрешено], использование АЕВ может быть не эффективно. Задайте [1: Запрещено] для получения требуемого результата установки АЕВ.

# Настройка стиля Picture Style ★

Стиль Picture Style можно настроить, изменив индивидуальные параметры, такие как [Резкость] и [Контрастность]. Чтобы увидеть результаты сделайте пробные снимки. Порядок настройки стиля [Монохромное], см. на стр. 84.

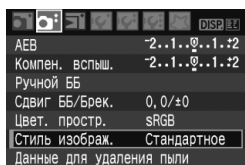

## 1 Выберите пункт [Стиль изображ.].

- На вкладке [DISP] выберите пункт [Стиль изображ.], затем нажмите кнопку <SET>.
- ▶ Появится экран выбора стиля Picture Style.

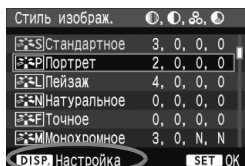

## 2 Выберите стиль Picture Style.

- Выберите стиль Picture Style, затем нажмите кнопку <DISP>.
- ▶ Появится экран настроек.

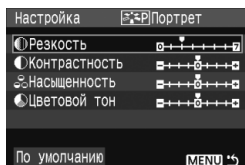

## 3 Выберите параметр.

- Выберите, например, параметр [Резкость], затем нажмите кнопку <SET>.



## 4 Задайте значение параметра.

- Кнопками <◀▶> установите нужное значение параметра, затем нажмите кнопку <SET>.
- Для сохранения настроенного значения параметра нажмите кнопку <MENU>. Снова отображается экран выбора стиля Picture Style.
- ▶ Все значения, отличающиеся от значений по умолчанию, отображаются синим цветом.

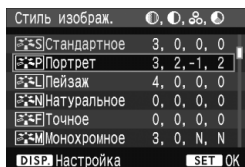

## Значения параметров и их влияние

### Резкость

**Регулирует резкость изображения.**

Для уменьшения резкости сместите в сторону **0**. Чем ближе значение к **0**, тем мягче выглядит изображение.

Для увеличения резкости сместите значение в сторону **7**.

Чем ближе значение к **7**, тем резче выглядит изображение.

### Контрастность

**Регулирует контрастность изображения и яркость цветов.**

Для уменьшения контрастности сместите значение в сторону с минусом. Чем ближе значение к **-**, тем менее четким выглядит изображение.

Для увеличения контрастности сместите значение в сторону плюса. Чем ближе значение к **+**, тем более четким выглядит изображение.

### Насыщенность

**Можно настроить насыщенность цветов изображения.**

Для уменьшения насыщенности изображения сместите значение в сторону минуса.

Чем ближе значение к **-**, тем более светлыми будут выглядеть цвета.

Для увеличения насыщенности цветов сместите значение в сторону с плюсом. Чем ближе значение к **+**, тем более насыщенными выглядят цвета.

### Цветовой тон

**Для настройки телесных цветов.**

Перемещайте ползунок в сторону с минусом для получения более красных телесных оттенков. Чем ближе значение к **-**, тем более красными выглядят телесные оттенки.

Для получения менее красных телесных оттенков, перемещайте ползунок в сторону с плюсом. Чем ближе значение к **+**, тем более желтыми выглядят телесные оттенки.



Выбрав на шаге 3 пункт **[По умолчанию]**, можно восстановить для параметров соответствующего стиля Picture Style значения по умолчанию.

## Настройка стиля «Монохромное»

Для стиля «Монохромное» помимо параметров **[Резкость]** и **[Контрастность]** (см. предыдущую страницу) можно настраивать параметры **[Эффект фильтра]** и **[Тонирование]**.

### Эффект фильтра

Применяя к монохромному изображению эффект фильтра, можно дополнительно выделить на изображении белые облака или зеленые деревья.

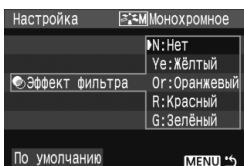

Фильтр	Пример эффекта
N: Нет	Обычное черно-белое изображение без эффекта фильтра.
Ye: Желтый	Голубое небо выглядит более естественным, а белые облака – более воздушными.
Or: Оранжевый	Синее небо выглядит немного более темным. Закат выглядит более ярким.
R: Красный	Синее небо выглядит темным. Осенние листья выглядят более четкими и яркими.
G: Зеленый	Цвет кожи и губ будет превосходным. Зеленая листва выглядит более четкой и яркой.

Изменение значения параметра **[Контрастность]** в сторону символа «+» сделает эффект фильтра более выраженным.

### Тонирование

Применяя эффект тонирования, можно создать монохромное изображение соответствующего цвета. Такая обработка сделает изображение более эффектным.

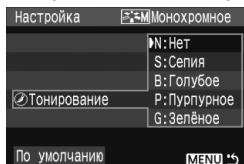

Предусмотрены следующие значения: **[N:Нет]**, **[S:Сепия]**, **[B:Голубой]**, **[P:Пурпурный]** **[G:Зеленый]**.

# Регистрация стиля Picture Style ★

Можно выбрать за основу базовый стиль Picture Style (например [Портрет] или [Пейзаж]), настроить значения его параметров в соответствии со своими требованиями и зарегистрировать эти значения в стиле [Пользов. 1], [Пользов. 2], или [Пользов. 3]. Можно создать стили Picture Styles с другими значениями таких параметров, как резкость и контрастность. Можно также настроить параметры стиля Picture Style, зарегистрированного в камере, при помощи прилагаемого программного обеспечения.

## 1 Выберите пункт [Стиль изображ.].

- На вкладке [P] выберите пункт [Стиль изображ.], затем нажмите кнопку <SET>.
- ▶ Появится экран выбора стиля Picture Style.

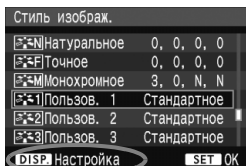

## 2 Выберите [Пользов.].

- Выберите [Пользов. \*], затем нажмите кнопку <DISP.>.
- ▶ Появится экран настроек.

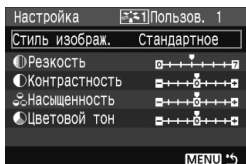

## 3 Нажмите кнопку <SET>.

- При выбранном пункте [Стиль изображ.] нажмите кнопку <SET>.

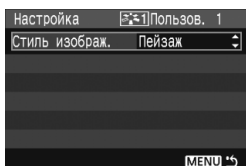

## 4 Выберите базовый стиль Picture Style.

- Кнопками <▲▼> выберите базовый стиль Picture Style, затем нажмите кнопку <SET>.
- Для настройки параметров стиля Picture Style, зарегистрированного в камере, при помощи прилагаемого программного обеспечения, выберите стиль Picture Style.

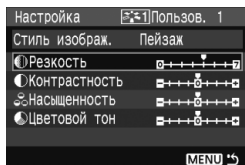

## 5 Выберите параметр.

- Выберите, например, параметр **[Резкость]**, затем нажмите кнопку **<SET>**.

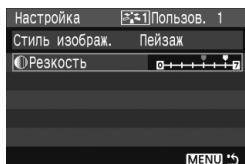

## 6 Задайте значение параметра.

- Кнопками **<◀▶>** установите нужное значение параметра, затем нажмите кнопку **<SET>**. Подробнее см. в разделе «Настройка стиля Picture Style» на стр. 82 – 84.
- Для регистрации нового стиля Picture Style нажмите кнопку **<MENU>**. Снова отображается экран выбора стиля Picture Style.
  - ▶ Базовый стиль Picture Style будет указан справа от пункта **[Пользов. \*]**.
  - ▶ Название стиля Picture Style с измененными значениями параметров (со значениями, отличными от значений по умолчанию), зарегистрированное для пункта **[Пользов. \*]**, отображается синим цветом.

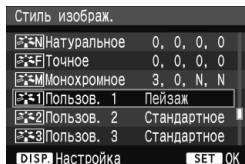

Если для варианта **[Пользов. \*]** уже зарегистрирован стиль Picture Style, то при изменении базового стиля Picture Style на шаге 4 зарегистрированные данные стиля Picture Style обнуляются.

## MENU Установка цветового пространства ★

Цветовое пространство означает диапазон воспроизводимых цветов. В этой камере для снятых изображений можно установить цветовое пространство sRGB или Adobe RGB. Для обычных изображений рекомендуется устанавливать пространство sRGB.

В режимах базовой зоны автоматически устанавливается пространство sRGB.

### 1 Выберите [Цвет. простр.].

- На вкладке [DISP.] выберите пункт [Цвет. простр.], затем нажмите кнопку <SET>.

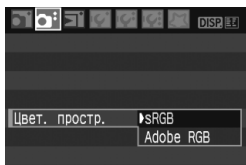

### 2 Задайте требуемое цветовое пространство.

- Выберите [sRGB] или [Adobe RGB], затем нажмите кнопку <SET>.

## Что такое Adobe RGB

В основном используется для коммерческой печати и других производственных целей. Не рекомендуется использовать эту установку, если Вы не знакомы с обработкой изображений, пространством Adobe RGB и правилами Design rule for Camera File System 2.0 (Exif 2.21).

Так как на персональных компьютерах с профилем sRGB и принтерах, не поддерживающих стандарт Design rule for Camera File System 2.0 (Exif 2.21), изображение будет выглядеть очень блеклым, необходима последующая программная обработка изображений.



- Если изображение было снято с использованием цветового пространства Adobe RGB, имя файла будет начинаться на «\_MG\_» (первый символ – это символ подчеркивания).
- Профиль ICC не добавляется. Профиль ICC описывается в «Инструкции по работе с программным обеспечением» (файл PDF на компакт-диске).

## ✳ Фиксация экспозиции ✳

Фиксацию автоэкспозиции следует использовать, если область фокусировки должна отличаться от области экспомера или если требуется снять несколько кадров с одинаковой экспозицией. Для фиксации автоэкспозиции нажмите кнопку **<✳>**, затем измените композицию кадра и произведите съемку. Это называется фиксацией автоэкспозиции. Данный прием удобен при съемке объектов с задней подсветкой.

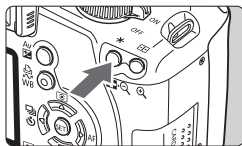

### 1 Сфокусируйтесь на объект.

- Нажмите наполовину кнопку спуска затвора.
- ▶ Отображается установка экспозиции.

### 2 Нажмите кнопку **<✳>**. (☉4)

- ▶ В видоискателе загорается значок **<✳>**, указывая на то, что значение экспозиции зафиксировано (фиксация экспозиции).
- При каждом нажатии кнопки **<✳>** фиксируется текущее автоматическое значение экспозиции.





### 3 Измените композицию кадра и произведите съемку.

- Если требуется сохранить фиксацию автоэкспозиции для съемки нескольких кадров, удерживайте нажатой кнопку **<✳>** и нажмите кнопку спуска затвора для съемки другого кадра.



## Работа функции фиксации автоэкспозиции

Режим замера экспозиции (стр. 77)	Способ выбора точки автофокусировки	
	Автоматический выбор	Ручной выбор
	Фиксация автоэкспозиции применяется в точке автофокусировки, в которой обеспечена наводка на резкость.	Фиксация автоэкспозиции применяется в выбранной точке автофокусировки.
	Фиксация автоэкспозиции применяется в центральной точке автофокусировки.	

\* Когда переключатель режимов фокусировки на объективе установлен в положение **<MF>**, фиксация экспозиции производится в центральной точке автофокусировки.



## ✳ Фиксация экспозиции при съемке со вспышкой ✳

Фиксация экспозиции при съемке со вспышкой фиксирует значение величины компенсации экспозиции на нужной области вокруг объекта. Данная функция также работает с внешними вспышками Speedlite серии EX.

\* FE означает экспозицию при съемке со вспышкой.

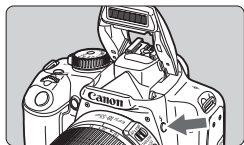

### 1 Чтобы открыть встроенную вспышку, нажмите кнопку $\text{⚡}$ .

- Нажмите наполовину кнопку спуска затвора и посмотрите в видоискатель – должен загореться значок  $\text{⚡}$ .



### 2 Сфокусируйтесь на объект.

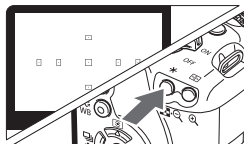

### 3 Нажмите кнопку $\text{⚡}^*$ . (⊙16)

- Наведите центр видоискателя на объект в том месте, где нужно зафиксировать экспозицию при съемке со вспышкой, затем нажмите кнопку  $\text{⚡}^*$ .
- ▶ Вспышка срабатывает в предварительном режиме, а требуемая мощность вспышки рассчитывается и сохраняется в памяти.
- ▶ В видоискателе на короткое время отображается индикатор «FEL» и загорается символ  $\text{⚡}^*>$ .
- При каждом нажатии кнопки  $\text{⚡}^*$  срабатывает предварительная вспышка, а требуемая мощность вспышки рассчитывается и сохраняется в памяти.



### 4 Произведите съемку.

- Выберите композицию кадра и полностью нажмите кнопку спуска затвора.
- ▶ При съемке срабатывает вспышка.



⚠ Если объект расположен слишком далеко и не попадает в эффективную зону действия вспышки, мигает символ  $\text{⚡}$ . Подойдите ближе к фотографируемому объекту и повторно выполните шаги 2 – 4.

## WB: Установка баланса белого ★

Баланс белого (ББ) обеспечивает белый цвет белым областям. Обычно настройка <AWB> (Авто) обеспечивает правильный баланс белого. Если настройка <AWB>, не обеспечивает естественной цветопередачи, можно выбрать баланс белого для каждого источника освещения или установите его вручную, выполнив съемку белого объекта. В режимах базовой зоны настройка <AWB> устанавливается автоматически.

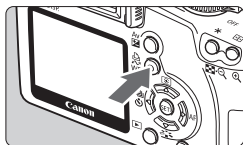

### 1 Нажмите кнопку <WB>.

▶ Появится экран [Баланс белого].

### 2 Выберите баланс белого.

- Для выбора баланса белого нажмите кнопку <◀▶>, затем нажмите кнопку <SET>.
- На экране для выбранного баланса белого <☀> <🏠> <☁> <☀> <☀> отображается «Около\*\*\*\*К» (К: градусы Кельвина) соответствующая цветовая температура.

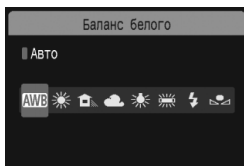

## 📷 Ручной баланс белого

Ручной баланс белого позволяет вручную выбрать баланс белого для конкретного источника освещения с большей точностью. Выполните данную операцию с источником освещения, который будет использоваться при съемке.

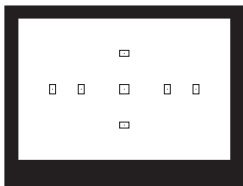

### 1 Сфотографируйте белый объект.

- Плоский белый объект должен заполнять центральную область видоискателя.
- Сфокусируйтесь вручную и установите для белого объекта стандартную экспозицию.
- Можно установить любой баланс белого.

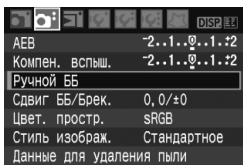

## 2 Выберите пункт [Ручной ББ].

- На вкладке [M] выберите пункт [Ручной ББ], затем нажмите кнопку <SET>.
- ▶ Открывается экран SET.

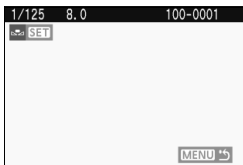

## 3 Импортируйте данные баланса белого.

- Выберите изображение, снятое на шаге 1, затем нажмите кнопку <SET>.
- ▶ В открывшемся диалоговом окне выберите [OK] – выполняется импорт данных.
- При повторном появлении меню для выхода из него нажмите кнопку <MENU>.



## 4 Выберите ручной баланс белого.

- Нажмите кнопку <WB>.
- Кнопками <◀▶> выберите <M>, затем нажмите <SET>.



- При большом отличии экспозиции, полученной на шаге 1, правильный баланс белого может не получиться.
- Если изображение было снято при установленном стиле Picture Style [Монохромное] (стр. 68), его нельзя будет выбрать в шаге 3.

## MENU Коррекция баланса белого ★

Можно скорректировать установленный баланс белого. Эта коррекция будет иметь тот же эффект, что и использование имеющихся в продаже фильтров преобразования цветовой температуры или фильтров цветокомпенсации. Коррекция каждого цвета предусматривает его установку на один из девяти уровней. Данная функция предназначена для опытных пользователей, знакомых с фильтрами преобразования цветовой температуры или цветокомпенсации.

### Коррекция баланса белого

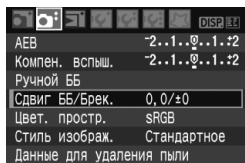

#### 1 Выберите пункт [Сдвиг ББ/Брек.].

- На вкладке [D<sup>+</sup>] выберите пункт [Сдвиг ББ/Брек.], затем нажмите кнопку <SET>.
- ▶ Появится экран коррекции баланса белого/ББ-Брекет.

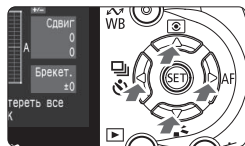

#### 2 Установите коррекцию баланса белого.

- Кнопками <◊> переместите метку «■» в требуемое положение.
- В обозначает синий цвет, А – янтарный, М – пурпурный и G – зеленый. Цвет будет откорректирован в соответствующем направлении.
- В правом верхнем углу индикатор «Сдвиг» показывает направление сдвига цветowego баланса и величину коррекции.
- При нажатии кнопки <DISP.> все настройки [Сдвиг ББ/Брек.] отменяются.
- Нажмите <SET>, чтобы выйти из режима настройки и вернуться в меню.

Пример настройки: A2, G1

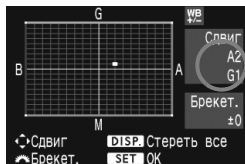

- При включенной коррекции баланса белого на ЖК-дисплее и в видеосигнале отображается символ <WB>.
- Один уровень коррекции синего/желтого цветов эквивалентен 5 Майредам фильтра преобразования цветовой температуры. (Майред: единица измерения, обозначающая плотность фильтра преобразования цветовой температуры.)

## Автоматическая вилка баланса белого

Сделав только один снимок, можно одновременно записать три изображения с различными цветовыми оттенками. На основе цветовой температуры текущего баланса белого производится съемка с вилкой в направлении синий/янтарный или пурпурный/зеленый. Это называется вилкой баланса белого (ББ-Брекет.). Вилка баланса белого возможна до  $\pm 3$  ступеней с шагом одна ступень.

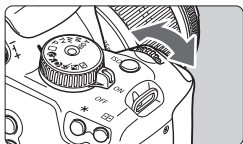

Сдвиг В/А,  $\pm 3$  уровня

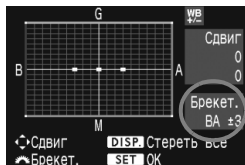

### Установите величину вилки баланса белого.

- На шаге 2 процедуры коррекции баланса белого при повороте диска < > вид метки «■» на экране изменяется на «■ ■ ■» (3 точки). Поворотом диска < > вправо устанавливается вилка В/А, а поворотом влево – вилка М/Г.
- ▶ С правой стороны экрана в поле «Брекет.» отображаются направление и величина вилки.
- При нажатии кнопки < DISP. > все настройки [Сдвиг ББ/Брек.] отменяются.
- Нажмите < SET >, чтобы выйти из режима настройки и вернуться в меню.

### Последовательность брекетинга

Вилка для этих изображений организована в следующей последовательности: 1. Стандартный баланс белого, 2. Сдвиг в сторону синего (В), 3. Сдвиг в сторону янтарного (А) или 1. Стандартный баланс белого, 2. Сдвиг в сторону пурпурного (М), 3. Сдвиг в сторону зеленого (G).

🔊 В режиме вилки баланса белого уменьшается максимальное количество кадров при серийной съемке, а количество оставшихся кадров уменьшается до 1/3 от обычного количества. Если в меню [M: Пользовательские функции (C. Fn)] для параметра [Шумоподавление при высоких ISO] (стр. 155) задано значение [1: Вкл.] использование вилки баланса белого будет невозможно.



- Так как для каждого кадра записываются три изображения, запись кадра на карту занимает больше времени.
- «Брекет.» обозначает вилку (брекетинг).

## Предотвращение сотрясения камеры ★

Механическое сотрясение камеры, вызванное движением зеркала, оказывает влияние на изображения, снятые при помощи супертелеобъектива или макрообъектива. В этом случае используется блокировка зеркала в верхнем положении.

**Блокировка зеркала в верхнем положении включается при выборе в меню [F: Пользовательские функции (C. Fn)] параметра [Блокировка зеркала] (стр. 157) и установки его на значение [1: Разрешено].**

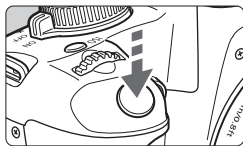

- Сфокусируйтесь на объект и полностью нажмите кнопку спуска затвора. Зеркало будет заблокировано в верхнем положении.
- Затем для съемки полностью нажмите кнопку спуска затвора еще раз. Зеркало будет возвращено в нижнее положение.



### Рекомендации по съемке

- **Использование блокировки зеркала с автоспуском <S2>.**

При полном нажатии кнопки спуска затвора зеркало блокируется в верхнем положении и изображение снимается через 2 секунды.



- Не направляйте камеру на солнце. Шторки затвора могут покоробиться от солнечного тепла и выйти из строя.
- При одновременном использовании ручной длительной выдержки, автоспуска и блокировки зеркала в верхнем положении удерживайте кнопку спуска затвора полностью нажатой (время задержки автоспуска + время ручной длительной выдержки). Если отпустить кнопку спуска затвора во время обратного отсчета автоспуска, будет слышен звук срабатывания затвора. Однако, при этом фактически затвор не срабатывает (кадр не снимается).



- Даже если установлен режим <C> (серийная съемка) используется покадровая съемка.
- Зеркало блокируется в верхнем положении, а через 30 с оно автоматически возвращается в нижнее положение. Повторное полное нажатие кнопки спуска затвора снова блокирует зеркало в верхнем положении.

# 5

## Съемка с просмотром изображения в режиме Live View

Можно производить съемку, просматривая изображение в режиме Live View на ЖК-дисплее камеры или на экране компьютера. Это называется «съемкой с просмотром изображения в режиме Live View (реального времени)».

**Это удобно, например, при съемке натюрмортов камерой, установленной на штатив.**

**❶ Если держать камеру в руках, как компактную цифровую камеру, и производить съемку, просматривая изображение на ЖК-дисплее, изображения могут получаться смазанными из-за сотрясения камеры.**



### **О дистанционной съемке с просмотром изображения в режиме Live View**

Установив на персональный компьютер прилагаемое программное обеспечение, можно подсоединить камеру к компьютеру и производить дистанционную съемку, просматривая изображение не в видоискателе камеры, а на экране компьютера. Подробнее см. инструкцию по работе с программным обеспечением на компакт-диске.

# Подготовка к съемке с просмотром изображения в режиме Live View ★ ■

Установите камеру на съемку в режиме Live View.

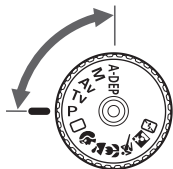

## 1 Установите режим съемки.

- Установите режим съемки из творческой зоны.
- В режимах базовой зоны съемка с просмотром изображения на ЖК-дисплее в режиме Live View невозможна.

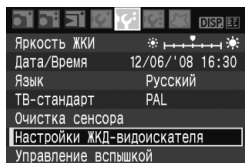

## 2 Выберите пункт [Настройки ЖКД-видоискателя].

- На вкладке [L] выберите пункт [Настройки ЖКД-видоискателя], затем нажмите кнопку <SET>.

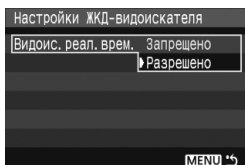

## 3 Выберите пункт [Видоис. реал. врем.].

- Выберите пункт [Видоис. реал. врем.], затем нажмите кнопку <SET>. Выберите [Разрешено], затем нажмите кнопку <SET>.

## 4 Выйдите из меню.

- Для выхода нажмите кнопку <MENU>.



## 5 Отображение изображения в режиме Live View.

- Нажмите кнопку <SET>.
- ▶ На ЖК-дисплее появляется изображение в режиме Live View.
- Изображение в режиме Live View отражает уровень яркости фактически снятого изображения.
- Если изображение слишком яркое, поверните диск <☀> вправо. Если оно слишком темное, поверните диск <☀> влево.





- Во время съемки с просмотром изображения в режиме Live View не направляйте камеру на солнце. Тепло солнечных лучей может повредить внутренние детали камеры.
- Съемка в режиме Live View отменяет настройки некоторых пользовательских функций. (стр. 153)
- При низкой или высокой освещенности яркость изображения, выводимого в режиме Live View, может быть неправильной.
- При изменении источника света на изображении экран может мигать. В этом случае прекратите съемку в режиме Live View и возобновите просмотр в режиме Live View в условиях освещения, используемых при съемке.
- При съемке с просмотром изображения в режиме Live View во время изменения направления съемки на короткое время возможно нарушение яркости и неправильное отображение изображения. Перед съемкой подождите, пока яркость изображения стабилизируется.
- При наличии на изображении очень яркого источника света (например, солнца) на ЖК-дисплее эта область может быть черной. Однако на фактически снятом изображении яркая область отображается правильно.
- Если в пункте **[F: Яркость ЖКИ]** установить параметры яркости в условиях низкой освещенности, на изображении в режиме Live View могут появиться цветные шумы. Однако цветные шумы не будут записаны на снятое изображение.
- При увеличении изображения, его резкость может быть более выраженной чем на самом деле.
- Если в меню **[F: Пользовательские функции (C. Fn)]** для пункта **[Автокоррекция яркости]** (стр. 156) установлено значение **[0: Разрешено]** изображение с темной экспозицией (заданной с помощью функции компенсации экспозиции) может отображаться более ярким.



- Если долго не используются органы управления камеры, питание автоматически выключается, как задано в параметре **[F Автоотключение]**. (стр. 109) Если параметр **[F Автоотключение]** установлен на значение **[Выкл.]**, съемка с просмотром изображения в режиме Live View будет автоматически прекращена через 30 минут (питание камеры при этом не отключится).
- Изображение с охватом прибл. 100%.
- Подсоединив камеру к телевизору с помощью видеокабеля (прилагается), можно просматривать изображение на экране телевизора. (стр. 128)

# Ручная фокусировка ★

Не смотря на возможность использования автофокусировки (стр. 102, 104), для более точной фокусировки рекомендуется использовать увеличенное изображения и ручную фокусировку.

## Увеличение изображения для ручной фокусировки

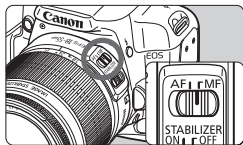

### 1 Установите переключатель режима фокусировки на объективе в положение <MF>.

- Для приблизительной фокусировки поворачивайте фокусировочное кольцо на объективе.



### 2 Переместите рамку фокусировки в положение, на котором требуется сфокусироваться.

- Кнопками <⬅➡> перемещайте рамку фокусировки.
- Для перемещения в центр рамки фокусировки, нажмите кнопку <⌂>.

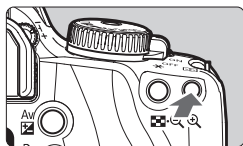

### 3 Увеличьте изображение.

- Нажмите кнопку <Q>.
- ▶ Область внут
- ▶ ри рамки фокусировки увеличивается.
- При каждом нажатии кнопки <Q> формат отображения изменяется в следующей последовательности:

→ 5x → 10x → Во весь экран

Увеличение: 10x

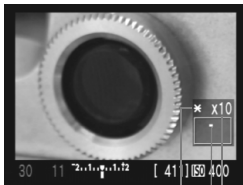

Фиксация автоэкспозиции

Увеличенный участок

Увеличение

### 4 Сфокусируйтесь вручную.

- Для фокусировки смотрите на увеличенное изображение и поворачивайте фокусировочное кольцо на объективе.
- После наводки на резкость нажмите кнопку <Q> для возврата к полному отображению.



## 1 Проверьте экспозицию.

- Нажмите наполовину кнопку спуска затвора.
- ▶ Отобразится значение диафрагмы и выдержки затвора.
- При установке компенсации экспозиции яркость изображения изменится соответствующим образом.

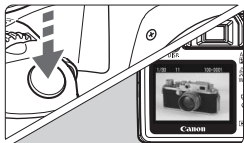

## 2 Произведите съемку.

- Полностью нажмите кнопку спуска затвора.
- ▶ Производится съемка, и снятое изображение отображается на ЖК-дисплее.
- ▶ После завершения просмотра изображения автоматически возобновляется вывод изображения в режиме реального времени.

## 3 Выйдите из съемки в режиме Live View.

- При отображении изображения в режиме Live View, нажмите кнопку **<SET>**.

### Параметры съемки

- Работа в режиме **<A-DEP>** не отличается от работы в режиме **<P>**.
- Во время съемки с просмотром изображения в режиме Live View можно установить чувствительность ISO, баланс белого и компенсацию экспозиции.
- Во время съемки с просмотром изображения в режиме Live View стиль Picture Style, режим перевода кадров, режим автофокусировки и точка автофокусировки не могут быть изменены.
- Во время съемки с просмотром изображения в режиме Live View режим замера экспозиции будет установлен на оценочный замер независимо от текущего режима экспозамера.
- Нажав кнопку предварительного просмотра глубины резкости, можно проверить глубину резкости.
- При серийной съемке для всех кадров применяется экспозиция, установленная для первого кадра.

## Запас заряда аккумулятора при съемке с просмотром изображения в режиме Live View [Прибл. количество кадров]

Температура	Условия съемки	
	Без вспышки	Вспышка используется в 50% случаев
При 23°C	200	190
При 0°C	190	180

- Приведенные выше цифры рассчитаны для работы с полностью заряженным аккумулятором LP-E5 по стандартам тестирования CIPA (Camera & Imaging Products Association, Ассоциация производителей камер и устройств обработки изображений).
- Использование автофокусировки уменьшает количество возможных снимков.

- При длительной съемке с отображением изображения на ЖК-дисплее в режиме реального времени температура внутри камеры может повыситься, что может привести к ухудшению качества изображения. В перерывах между съемкой изображений отменяйте режим съемки с просмотром изображения в режиме реального времени. Перед съемкой с длительной выдержкой временно остановите съемку с просмотром изображения в режиме Live View и подождите несколько минут.
- При съемке с просмотром изображения в режиме Live View высокая температура, высокая чувствительность ISO или длительная выдержка может приводить к появлению шумов или неправильных цветов на снятом изображении.
- Если съемка была выполнена во время увеличения изображения, экспозиция может быть неправильной. Перед съемкой вернитесь к полному отображению. Во время увеличения значения диафрагмы и выдержки затвора отображаются красным цветом.
- Даже при съемке во время увеличения снятое изображение будет показано на весь экран.
- Использование фиксированного положения фокусировки на супертелеобъективах невозможно.
- Для съемки с просмотром изображения в режиме Live View не используйте экстендер или объектив TS-E. Это может привести к неправильной экспозиции.
- Фиксация экспозиции при съемке со вспышкой невозможна при использовании встроенной вспышки или внешней вспышкой Speedlite. С внешней вспышкой Speedlite нельзя использовать моделирующую вспышку.
- Вспышка другого производителя (не Canon) не работает.

- Возможно отображение сетки. В меню [**ⓘ**: Настройки ЖКД-видеоискателя] установите параметр [**Линии третьей**] на значение [**Вкл.**].
- Можно изменить значение таймера экспозамера. В меню [**ⓘ**: Настройки ЖКД-видеоискателя] установите [**Таймер замера**].
- При съемке со вспышкой слышен такой звук, как будто были сняты два кадра. Однако снимается только один кадр.

## Об отображении информации

- При каждом нажатии кнопки <DISP.> изменяется отображаемая информация.



- Если значок <Exp.SIM> отображается белым, яркость изображения, просматриваемого в режиме Live View, приближается к тому, как будет выглядеть снятое изображение на самом деле.
- Мигание значка <Exp.SIM> обозначает, что изображение в режиме Live View не может быть отображено из-за слишком низкой или высокой освещенности. Однако снятое изображение будет отражать установленную экспозицию.
- Если используется вспышка или задана длительная ручная выдержка, значок <Exp.SIM> и гистограмма недоступны. При низкой или высокой освещенности гистограмма может отображаться неправильно.

# Использование автофокусировки для фокусировки ★ ■

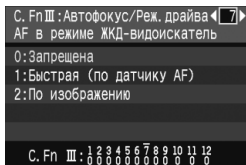

Если в меню [И: Пользовательские функции (С. Fn)] пункт [AF в режиме ЖКД-видеоискатель] (стр. 157) установлен на [1: Быстрая (по датчику AF)] или [2: По изображению] возможна фокусировка с использованием автофокусировки.

Эти режимы используют различные способы автофокусировки. При необходимости точной фокусировки увеличьте изображение и выполните ручную фокусировку. (стр. 98).

## С. Fn-7-1: Быстрая (по датчику AF)

Как и при использовании обычной автофокусировки (стр. 60, 61) со специальным датчиком автофокусировки. Хотя возможна быстрая фокусировка на нужной области изображения с просмотром в режиме Live View во время автофокусировки изображение будет смещено на короткое время.

**Установите режим Быстрая (по датчику AF), переключатель режима фокусировки на объективе в положение <AF> и режим автофокусировки на <ONE SHOT>.**

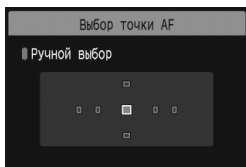

### 1 Выберите точку автофокусировки.

- Перед началом съемки с просмотром изображения в режиме Live View выберите точку автофокусировки.
- Нажмите кнопку <[AF-ON]> и выберите точку автофокусировки при помощи кнопок <[L/R]>.
- Нажмите наполовину кнопку спуска затвора когда будете готовы снимать.

Точка автофокусировки



### 2 Отображение изображения в режиме Live View.

- Нажмите кнопку <[SET]>.
- ▶ На ЖК-дисплее появляется изображение в режиме Live View.
- Отображается выбранная точка автофокусировки.
- Также будет отображена рамка фокусировки (большая рамка).

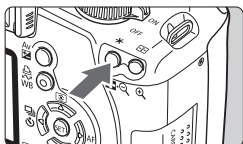

### 3 Сфокусируйтесь на объект.

- Наведите точку автофокусировки на объект и удерживайте нажатой кнопку < \* >.
- ▶ Вывод на ЖК-дисплей изображения в режиме Live View отключается, зеркало опускается в нижнее положение, и производится автофокусировка.
- ▶ После завершения наводки на резкость подается звуковой сигнал.

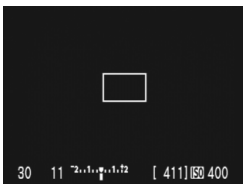

### 4 Вернитесь в режим вывода изображения в режиме Live View на ЖК-дисплей и произведите съемку.

- При отпускании кнопки < \* > возобновляется вывод на ЖК-дисплей изображения в режиме Live View.
- Проверьте фокусировку и экспозицию и нажмите кнопку спуска затвора для съемки кадра (стр. 99).



- Съемка во время автофокусировки невозможна. Производите съемку только после появления на ЖК-дисплее изображения в режиме реального времени.
- Рамку фокусировки можно перемещать при помощи кнопок < ⬅ >. Для увеличения области внутри рамки фокусировки, нажмите кнопку < 🔍 >.
- Хотя режим автофокусировки может быть установлен на AI Servo AF или AI Focus AF, при возврате камеры к отображению изображения в режиме Live View (шаг 4), автофокусировка будет остановлена и фокусировка на движущихся объектах будет невозможна.
- При необходимости раздельной работы автофокусировки и фиксации автоэкспозиции в меню [ F: Пользовательские функции (C. Fn) ] выберите параметр [ Кн. спуска/Блокировка AE ] (стр. 158) и установите его в значение [ 1: Фиксация AE/AF ].
- Автофокусировка невозможна при съемке с использованием дистанционного переключателя RS-60E3 (продается отдельно).

## С. Fn-7-2: По изображению

Для фокусировки используется датчик изображения. Хотя при отображении изображения в режиме Live View возможна автофокусировка, она занимает больше времени, чем в режиме Быстрая (по датчику AF). Также наведение на резкость может быть более сложным, чем в режиме Быстрая (по датчику AF). **Задайте режим По изображению и установите переключатель режима фокусировки на объективе в положение <AF>.**



### 1 Отображение изображения в режиме Live View.

- Нажмите кнопку <SET>.
- ▶ На ЖК-дисплее появляется изображение в режиме Live View.
- Если установлен режим По изображению, отображается точка автофокусировки <□>.

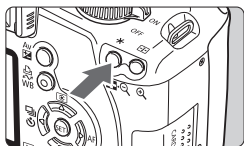

### 2 Сфокусируйтесь на объекте.

- Наведите выбранную точку автофокусировки на объект и удерживайте нажатой кнопку <\*>.
- ▶ После завершения наводки на резкость точка автофокусировки загорается зеленым цветом и подается звуковой сигнал.
- ▶ Точка автофокусировки загорается оранжевым цветом, если наводка на резкость не производится.



### 3 Произведите съемку.

- Проверьте фокусировку и экспозицию и нажмите кнопку спуска затвора для съемки кадра (стр. 99).



## Точка автофокусировки в режиме По изображению

- Кнопками <⬅➡> можно переместить точку автофокусировки в положение, на котором требуется сфокусироваться (нельзя перемещать ее к краям изображения). Для перемещения точки автофокусировки в центр, нажмите кнопку <⌂>.
- Для увеличения изображения в точке автофокусировки нажмите кнопку <🔍>.



- Если при увеличенном изображении фокусировку выполнить сложно, вернитесь к полному отображению и используйте автофокусировку.
- Если изображение мигает, затрудняя фокусировку, остановите съемку с просмотром изображения в режиме Live View и возобновите ее только в приемлимых условиях освещенности. Убедитесь, что изображение не мигает, затем произведите автофокусировку.
- При автофокусировке в полном отображении и последующем увеличении изображения, фокусировка может быть выключена.
- Подсветка для автофокусировки не включается.
- Автофокусировка невозможна при съемке с использованием дистанционного переключателя RS-60E3 (продается отдельно).



- Достижение фокусировки может быть затруднительно или занять определенное время в зависимости от объекта съемки или используемого объектива. В таком случае выполните фокусировку вручную (стр. 98) или при помощи автофокусировки в режиме Быстрая (по датчику AF). (стр. 102)
- Даже после успешной наводки на резкость, если снова нажать кнопку <★> объектив перемещается для повторной наводки на резкость.
- Яркость изображения может измениться в течении и после автофокусировки.
- При необходимости отдельной работы автофокусировки и фиксации автоэкспозиции в меню [F: Пользовательские функции (C. Fn)] выберите параметр [Кн. спуска/Блокировка AE] (стр. 158) и установите его в значение [1: Фиксация AE/AF].
- Скорость автофокусировки может отличаться для просмотра полного и увеличенного изображения.

**В режиме По изображению, наводка на резкость с помощью автофокусировки может оказаться невозможной в следующих случаях:**

- При съемке малоконтрастных объектов, таких как синее небо или однотонные объекты.
- При съемке объектов с низкой освещенностью.
- При съемке полосатых или других объектов, изменение контрастности которых происходит только в одном направлении.
- При источнике освещения яркость, цвет или структура которого постоянно меняется.
- При съемке ночных сюжетов или съемке с использованием точечных источников света.
- При освещении флуоресцентными лампами или мигании изображения.
- При съемке очень маленьких объектов.
- При съемке сильно отражающих объектов.
- Точка автофокусировки охватывает близкие и удаленные объекты (например животное в клетке).
- При съемке объектов, продолжающие движение внутри точки автофокусировки, которые не могут быть неподвижными из-за сотрясения камеры или размытости изображения.
- При съемке объектов, приближающихся к камере или покидающих кадр.
- При использовании автофокусировки для чрезмерно нерезкого объекта.
- При съемке нерезкого изображения с помощью мягкорисующего
- При использовании фильтра со специальным эффектом.

# 6

## Полезные функции

- Отключение звукового сигнала (стр. 108)
- Напоминание о карте памяти (стр. 108)
- Установка времени просмотра изображения (стр. 108)
- Установка времени автоматического выключения (стр. 109)
- Установка яркости ЖК-дисплея (стр. 109)
- Способы нумерации файлов (стр. 110)
- Автоповорот изображения (стр. 112)
- Проверка настроек функции камеры (стр. 113)
- Восстановление в камере настроек по умолчанию (стр. 114)
- Предотвращение автоматического выключения ЖК-дисплея (стр. 115)
- Изменение цвета экрана Параметры съемки (стр. 115)
- Управление вспышкой (стр. 116)
- Автоматическая чистка датчика (стр. 118)
- Добавление данных для удаления пыли (стр. 119)
- Ручная чистка датчика изображения (стр. 121)

# Полезные функции

## MENU Отключение звукового сигнала

Можно отключить воспроизведение звукового сигнала при наведении на резкость или во время автоспуска.

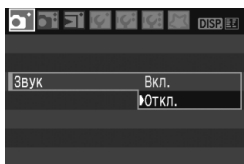

На вкладке [ ] выберите пункт [Звук], затем нажмите кнопку < >. Выберите [Откл.] и нажмите кнопку < >.

## MENU Напоминание о карте памяти

Данная функция позволяет предотвратить съемку при отсутствии карты памяти в камере.

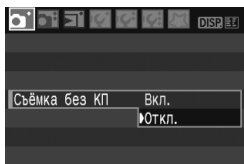

На вкладке [ ] выберите [Съёмка без КП], затем нажмите кнопку < >. Выберите [Откл.] и нажмите кнопку < >. Если карта памяти не установлена и нажата кнопка спуска затвора, в видоискателе появится сообщение «Card» и спуск затвора будет невозможен.

## MENU Установка времени просмотра изображения

Можно задать время, в течение которого изображение отображается на ЖК-дисплее сразу после съемки. Если установлено значение [Выкл.] изображение не будет отображаться. Если задано значение [Не огранич.], изображение отображается в течении времени, установленного в пункте [Автоотключение]. Если во время просмотра изображения нажать на какие либо управляющие камерой кнопки, например нажать кнопку спуска затвора наполовину, отображение изображения будет прекращено.

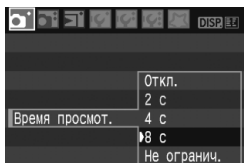

На вкладке [ ] выберите пункт [Время просмотр.], затем нажмите кнопку < >. Установите время и нажмите кнопку < >.

## MENU Установка времени автоматического выключения

Для экономии заряда аккумулятора камера автоматически выключается по истечении указанного промежутка времени. Можно установить время автоматического отключения. При автоматическом выключении камеры, ее можно включить, нажав кнопку спуска затвора наполовину или нажав кнопки <MENU> <DISP.> <▶> <SET> и т.п.

Если автовыключение установлено на [Откл.] для экономии заряда аккумулятора нажмите кнопку <DISP.> для выключения отображения параметров съемки.

Если установлено значение [Откл.] и в течение 30 минут камера не используется, ЖК-дисплей автоматически выключается.

Для включения ЖК-дисплея нажмите кнопку <DISP.>.

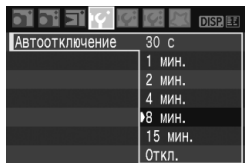

На вкладке [M] выберите пункт [Автоотключение], затем нажмите кнопку <SET>. Установите время и нажмите кнопку <SET>.

## MENU Установка яркости ЖК-дисплея

Можно настраивать яркость ЖК-дисплея для удобства его использования.



На вкладке [M] выберите пункт [Яркость ЖКИ], затем нажмите кнопку <SET>. Когда отображается экран настройки, кнопками <◀▶> отрегулируйте яркость, затем нажмите кнопку <SET>.

При проверки экспозиции изображения установите яркость ЖК-дисплея на значение 4 и следите, чтобы внешнее освещение не влияло на просматриваемое изображение.



## MENU Способы нумерации файлов

Номер файла аналогичен номеру кадра на рулоне пленки. Снятым изображениям присваиваются последовательные номера файлов от 0001 до 9999, и изображения сохраняются в одной папке. Можно изменить способ присвоения номеров файлам. Номер файла отображается в персональном компьютере в следующем формате: **IMG\_0001.JPG**.

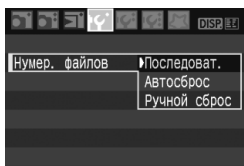

На вкладке [**М**] выберите пункт [**Нумер. файлов**], затем нажмите кнопку <SET>. Для выбора способа присвоения номеров файлам следуйте приведенным ниже инструкциям, затем нажмите кнопку <SET>.

- [**Последоват.**]: Последовательная нумерация файлов сохраняется даже после замены карты памяти.

Даже после замены карты нумерация файлов последовательно продолжается до номера 9999. Это удобно, если требуется хранить изображения с номерами в диапазоне 0001 – 9999 в одной папке на персональном компьютере.

Однако, если карта, установленная взамен предыдущей, уже содержит ранее записанные изображения, нумерация файлов новых изображений может продолжиться, начиная с последнего номера файла ранее записанного изображения. Если требуется использовать последовательную нумерацию, необходимо каждый раз устанавливать вновь отформатированную карту памяти.

### Нумерация файлов после смены карты памяти

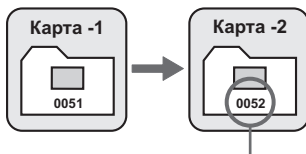

Следующий последовательный номер файла

- **[Автосброс]: При замене карты памяти нумерация файлов начинается с 0001.**

Каждый раз при замене карты памяти нумерация файлов снова начинается с номера 0001. Это удобно, если изображения требуется систематизировать по картам.

Однако, если карта, установленная взамен предыдущей, уже содержит ранее записанные изображения, нумерация файлов новых изображений может продолжиться, начиная с последнего номера файла ранее записанного изображения. Для возобновления нумерации файлов с номера 0001, необходимо установить вновь отформатированную карту памяти.

#### Нумерация файлов после смены карты памяти

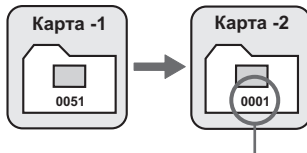

Нумерация файлов сбрасывается

- **[Ручной сброс]: Возобновить нумерацию файлов с номера 0001 можно в любой момент или для новой папки.**

При ручном сбросе нумерации файлов автоматически создается новая папка, и нумерация файлов, сохраняемых в эту папку, начинается с 0001. Это удобно, если требуется, например, использовать отдельные папки для изображений, снятых вчера и снятых сегодня. После ручного сброса восстанавливается режим последовательной нумерации файлов или автоматический сброс.



Если создана папка № 999, на ЖК-дисплее отображается сообщение **[Максимальное кол-во папок]**. Если эта папка содержит изображения с номером файла 9999, съемка невозможна, даже если на карте осталось свободное место. На ЖК-дисплей выводится сообщение о необходимости замены карты памяти. Замените карту памяти на новую.



Для изображений JPEG и RAW имя файла начинается с «IMG\_». Для изображений JPEG используется расширение «.JPG», для изображений RAW расширение «.CR2».

## MENU Автоповорот изображения



Вертикально ориентированные изображения автоматически поворачиваются для отображения на ЖК-дисплее и экране персонального компьютера в вертикальной, а не в горизонтальной ориентации. Настройку этой функции можно изменить.

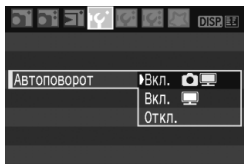

На вкладке [F] выберите пункт [Автоповорот], затем нажмите кнопку <SET>. Для выбора требуемого значения следуйте приведенным ниже инструкциям, затем нажмите кнопку <SET>.

- [Вкл. ] : Вертикально ориентированное изображение автоматически поворачивается как на ЖК-дисплее камеры, так и на экране персонального компьютера.
- [Вкл. ] : Вертикально ориентированное изображение автоматически поворачивается только на экране персонального компьютера.
- [Откл.] : Вертикально ориентированное изображение не поворачивается автоматически.

## ? Часто задаваемые вопросы

- **Вертикально ориентированное изображение не поворачивается при просмотре изображения сразу после съемки.**  
Нажмите кнопку <▶> и отображаемое изображение будет повернуто.
- **Установлено значение [Вкл. ], но во время воспроизведения изображение не поворачивается.**  
Функция автоповорота не работает с вертикально ориентированными изображениями, снятыми, когда для параметра [Автоповорот] было задано значение [Откл.]. Также если при съемке вертикально ориентированного кадра камера была направлена вниз или вверх, возможно, что поворот изображения не будет выполняться. В этом случае см. раздел «Поворот изображения» на стр. 126.
- **На ЖК-дисплее камеры требуется повернуть изображение, сделанное при установленном значении [Вкл. ].**  
Установите значение [Вкл. ], и выведите изображение на экран. Оно будет повернуто.
- **Вертикально ориентированное изображение не поворачивается на экране компьютера.**  
Используемое программное обеспечение не совместимо с функцией поворота изображения. Используйте программное обеспечение, поставляемое с камерой.



## DISP. Проверка настроек функции камеры

Во время отображения меню, для отображения текущих параметров нажмите кнопку <DISP.>.

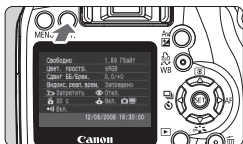

- Во время отображения меню, для отображения параметров нажмите кнопку <DISP.>.
- Для возврата в меню снова нажмите кнопку <DISP.>.
- Для возвращения к экрану параметров съемки нажмите кнопку спуска затвора наполовину.

### Отображение параметров

Свободно	1.89 Гбайт	Свободная емкость карты памяти
Цвет. простр.	sRGB	Цветовое пространство (стр. 87)
Сдвиг ББ/Брек.	0, 0/±0	Коррекция баланса белого (стр. 92)/ Вилка баланса белого (стр. 93)
Видоис. реал. врем.	Запрещено	Съемка с просмотром изображения в режиме Live View (стр. 95)
Запретить	Откл.	Уменьшение эффекта «красных глаз» (стр. 59)
30 с	Вкл.	Автоповорот изображений (стр. 112)
Вкл.		
12/06/2008 16:30:00		Дата/время (стр. 29)
		Звуковой сигнал (стр. 108)
		Автоматическое отключение питания (стр. 109)
		Очистка датчика изображения (стр. 118)

## MENU Восстановление в камере настроек по умолчанию\*

Данная функция восстанавливает параметры съемки камеры и пользовательские функции на значения по умолчанию. Эта функция работает в режиме <P> и других режимах творческой зоны.

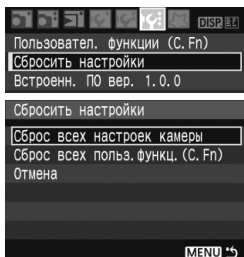

### 1 Выберите [Сбросить настройки].

- На вкладке [F:] выберите пункт [Сбросить настройки] и нажмите кнопку <SET>.

### 2 Выберите требуемое значение.

- Для восстановления в камере настроек по умолчанию, выберите пункт [Сброс всех настроек камеры] и нажмите кнопку <SET>.
- Для восстановления значений пользовательских функций на значения по умолчанию, выберите [Сброс всех польз. функц. (C. Fn)], затем нажмите кнопку <SET>.

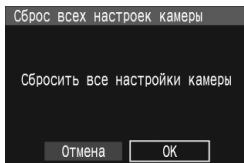

### 3 Выберите [OK].

- Выберите [OK] и нажмите кнопку <SET> для сброса настроек камеры.
- ▶ При установке [Сбросить все настройки камеры] в камере восстанавливаются настройки так, как показано в приведенной ниже таблице.

#### Параметры съемки

Режим автофокусировки	One-Shot AF
Выбор точки автофокусировки	Автоматический выбор
Режим экспомера	(Оценочный замер)
Режим перевода кадров	<input type="checkbox"/> (Покадровая съемка)
Компенсация экспозиции	0 (Ноль)
АЕВ	Отменена
Компенсация экспозиции при съемке со вспышкой	0 (Ноль)
Съемка с просмотром изображения в режиме Live View	Запрещена

#### Настройки изображений

Качество	L
Чувствительность ISO	Авто
Нумер. файлов	Последовательная
Цвет. простр.	sRGB
Баланс белого	(Автоматический баланс белого)
Коррекция баланса белого	Отменена
Вилка баланса белого	Отменена
Picture Style.	Стандартный

\* Данные баланса белого (стр. 90), полученные для ручного баланса белого, и данные для удаления пыли (стр. 119) будут удалены.

**MENU** Установка отключения и включения ЖК-дисплея

Можно задать отображать или нет параметры съемки на ЖК-дисплее (стр. 42) при нажатии кнопки спуска затвора наполовину.

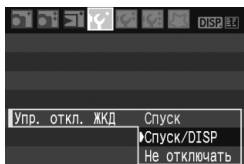

На вкладке [M] выберите [Упр. откл. ЖКД] и нажмите <SET>. Выберите один из перечисленных параметров и нажмите <SET>.

- [Спуск]: Отображение будет отключено когда кнопка спуска затвора будет нажата на половину и появится снова если отпустить кнопку спуска затвора.
- [Спуск/DISP]: Отображение будет отключено когда кнопка спуска затвора будет нажата на половину и останется выключенным после того, как отпущена кнопка. Для включения дисплея нажмите кнопку <DISP.> или <SET>.
- [Не отключать]: Дисплей не отключается после нажатия кнопки спуска затвора наполовину. Для выключения дисплея нажмите кнопку <DISP.> или <SET>.

**MENU** Изменение цвета экрана Параметры съемки

Можно изменить цвет фона экрана параметров съемки.

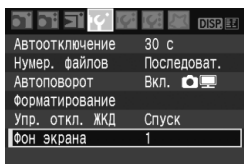
**Выберите [Фон экрана].**

- На вкладке [M] выберите пункт [Фон экрана], затем нажмите кнопку <SET>.
- Выберите нужный цвет, затем нажмите <SET>.
- После закрытия меню выбранный цвет будет отображаться для экрана параметров съемки.

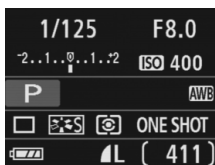
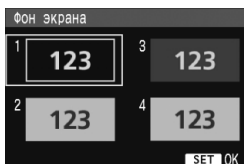

## MENU Управление вспышкой ★

Параметры встроенной вспышки и внешней вспышки Speedlite можно также задавать с помощью меню. Меню для внешней вспышки Speedlite доступно только для вспышек **Speedlite серии EX**, функции которых могут настраиваться с помощью камеры.

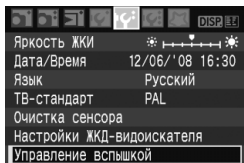

### [Вспышка]

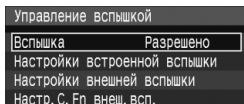

### Выберите пункт [Управление вспышкой].

- На вкладке [F:] выберите пункт [Управление вспышкой], затем нажмите кнопку < (SET) >.
- ▶ Отображается экран управления вспышкой.

- Обычно устанавливайте значение [Разрешено].
- Если установлено значение [Запрещено], ни встроенная вспышка, ни внешняя вспышка Speedlite не будут срабатывать. Это удобно, если требуется использовать только подсветку для автофокусировки.

### [Настройки встроенной вспышки]

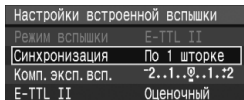

- Выбор пункта [Режим вспышки] невозможен.
- Параметр [Комп. эксп. всп.] может настраиваться в соответствии с инструкциями, приведенными на стр. 79.
- Настройте пункт [E-TTL II] в соответствии с инструкциями, приведенными на следующей странице.

### ● Синхронизация

Обычно для этого параметра следует устанавливать значение [По 1 шторке], чтобы вспышка срабатывала сразу же после начала экспонирования.

Если установлено значение [По 2 шторке], вспышка срабатывает непосредственно перед завершением экспонирования. В комбинации с синхронизацией вспышки при длительной выдержке можно получить на снимке след от источников света, например от фар автомобиля ночью. При синхронизации по 2 шторке вспышка срабатывает дважды – первый раз при полном нажатии кнопки спуска затвора, и второй раз непосредственно перед завершением экспонирования.

## ● E-TTL II

Для получения обычной экспозиции при съемке со вспышкой установите значение **[Оценочный]**.

Если установлено значение **[Усредненный]**, экспозиция при съемке со вспышкой усредняется для всей замеряемой сцены, как при использовании внешней моделирующей вспышки.

В зависимости от сюжета, может потребоваться компенсация экспозиции при съемке со вспышкой, поэтому этот режим предназначен для опытных пользователей.

## Настройка внешних вспышек Speedlite

Выберите пункт **[Настройки внешней вспышки]** или **[Настр. С. Fn внеш. всп.]**. **Подробные сведения о параметрах внешней вспышки Speedlite, которые могут устанавливаться камерой, см. в инструкции по эксплуатации совместимой вспышки Speedlite серии EX** (например, 580EX II).

Установите вспышку Speedlite на камеру и включите вспышку Speedlite.

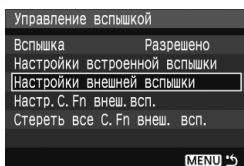

### 1 Выберите пункт **[Настройки внешней вспышки]** или **[Настр. С. Fn внеш. всп.]**.

- Выберите один из пунктов и нажмите кнопку **<SET>**.
- Параметры, установка которых невозможна, отображаются серым цветом.

### Настройки внешней вспышки

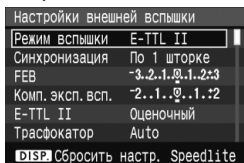

### 2 Задайте параметры работы внешней вспышки.

- Выберите параметр работы вспышки и установите для него требуемое значение. Порядок операций совпадает с заданием значений пунктов меню.
- Доступные пункты и текущие настройки отображаемые на экране настройки вспышки могут отличаться в зависимости от установленного режима работы вспышки и настройки пользовательских функций вспышки.
- Если нажать кнопку **<DISP>** для сброса параметров вспышки Speedlite, будут сброшены как параметры внешней вспышки Speedlite, так и параметры встроенной вспышки.

### Настройки С. Fn внеш. вспышки

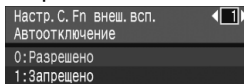

## MENU Автоматическая чистка датчика

Каждый раз при установке переключателя питания в положение <ON> или <OFF> блок самоочистки датчика изображения автоматически стряхивает пыль с передней поверхности датчика. Обычно эта операция не требует внимания пользователя. Однако можно выполнить чистку датчика в любое время или отключить чистку.

### Чистка датчика в произвольный момент

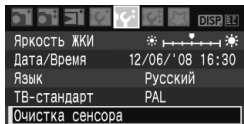

#### 1 Выберите пункт [Очистка сенсора].

- На вкладке [ИЗ] выберите пункт [Очистка сенсора], затем нажмите кнопку <SET>.

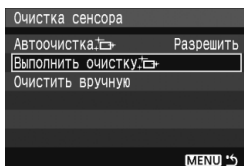

#### 2 Выберите вариант [Выполнить очистку].

- Выберите вариант [Выполнить очистку] [→], затем нажмите кнопку <SET>.
- Выберите [ОК], затем нажмите кнопку <SET>.
- ▶ На экран выводится индикатор выполнения очистки сенсора. Хотя слышен звук срабатывания затвора, съемка не производится.

- Для достижения оптимальных результатов выполняйте чистку датчика изображения, когда нижняя панель камеры стоит на столе или другой поверхности под прямым углом.
- При повторении чистки датчика изображения заметного улучшения результатов не происходит. Сразу после завершения чистки датчика изображения пункт [Выполнить очистку] [→] на некоторое время отключается.

### Отключение автоматической чистки датчика изображения

- На шаге 2 выберите пункт [Автоочистка] [→] и установите для него значение [Запретить].
- ▶ Теперь при установке переключателя питания в положение <ON> или <OFF> очистка датчика изображения производиться не будет.

## MENU Добавление данных для удаления пыли ★

Обычно блок самоочистки датчика удаляет большую часть пыли, видимой на снятых изображениях. Однако если на снимках все же видна оставшаяся пыль, можно добавить данные для удаления пыли в изображение для последующего удаления следов пыли. Данные для удаления пыли используются программой Digital Photo Professional (входит в комплект поставки) для автоматического стирания следов пыли.

### Подготовка

- Возьмите полностью белый объект (бумага и т.п.).
- Установите фокусное расстояние объектива 50 мм или более.
- Установите переключатель режима фокусировки объектива в положение <MF>, затем установите фокус на бесконечность ( $\infty$ ). Если на объективе отсутствует шкала расстояний, поверните кольцо фокусировки до упора по часовой стрелке, если смотреть с переднего торца объектива.

### Получение данных для удаления пыли

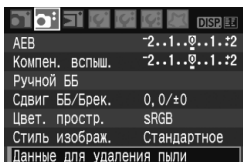

#### 1 Выберите пункт [Данные для удаления пыли].

- На вкладке [D] выберите пункт [Данные для удаления пыли], затем нажмите кнопку <SET>.

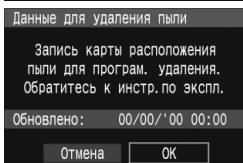

#### 2 Выберите [ОК].

- Выберите [ОК] и нажмите кнопку <SET>. Будет выполнена автоматическая чистка датчика изображения, затем на экране появится сообщение Хотя слышен звук срабатывания затвора, съемка не производится.

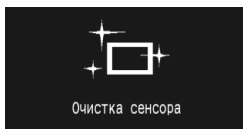

Данные для удаления пыли

Нажмите кнопку спуска до конца, когда будете готовы к съемке.

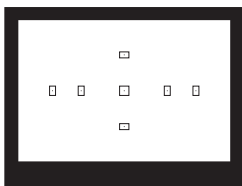

### 3 Сфотографируйте полностью белый объект.

- Добейтесь, чтобы расположенный на расстоянии 20 – 30 см однородный белый объект заполнял весь видоискатель, и произведите съемку.
- ▶ Съемка производится в режиме автоэкспозиции с приоритетом диафрагмы с диафрагмой f/22.
- Так как сохранение изображения не производится, данные могут быть получены даже при отсутствии в камере карты памяти.
- ▶ После завершения съемки камера начинает получение данных для удаления пыли. Когда данные для удаления пыли будут получены, отображается сообщение. Выберите [ОК] – снова отображается меню.
- Если не удалось получить данные, отображается соответствующее сообщение. Выполните инструкции раздела «Подготовка» на предыдущей странице, затем выберите [ОК]. Повторите съемку изображения.

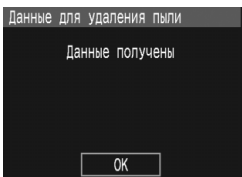

## О данных для удаления пыли

После получения данных для удаления пыли они добавляются ко всем снимаемым после этого изображениям JPEG и RAW. Перед съемкой важного кадра следует обновить данные для удаления пыли, получив их заново.

Сведения об автоматическом удалении пыли с помощью программного обеспечения из комплекта поставки см. в «Инструкции по работе с программным обеспечением» на компакт-диске.

Объем данных для удаления пыли, добавляемых к изображению, столь мал, что практически не влияет на размер файла изображения.

**!** Обязательно используйте равномерно белый объект, например лист белой бумаги. Если на бумаге имеется какой-либо узор или рисунок, он может быть распознан как данные для удаления пыли, что повлияет на точность удаления следов пыли с помощью программного обеспечения.



## **MENU** Ручная чистка датчика изображения ★

Пыль, оставшуюся после автоматической чистки датчика изображения, можно удалить вручную с помощью груши и т.п.

**Поверхность датчика изображения легко повреждается. Если требуется ручная чистка датчика, рекомендуется обратиться в сервисный центр компании Canon.**

Перед чисткой датчика изображения снимите с камеры объектив.

### **1 Выберите пункт [Очистка сенсора].**

- На вкладке [ИЗ] выберите пункт [Очистка сенсора], затем нажмите кнопку <SET>.

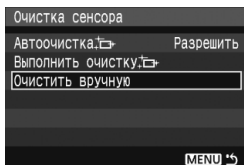

### **2 Выберите вариант [Очистить вручную].**

- Выберите вариант [Очистить вручную], затем нажмите кнопку <SET>.

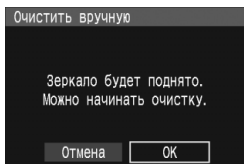

### **3 Выберите [OK].**

- Выберите [OK], затем нажмите кнопку <SET>.
- ▶ Зеркало сразу же фиксируется в верхнем положении, и открывается затвор.

### **4 Завершите чистку.**

- Установите переключатель питания в положение <OFF>.



- Для питания рекомендуется использовать комплект сетевого питания АСК-Е5 (продается отдельно).
- При использовании аккумулятора убедитесь, что он полностью заряжен. Если установлена ручка-держатель аккумуляторов с элементами питания АА, ручная очистка датчиков невозможна.

- **Во время чистки датчика запрещается выполнять перечисленные ниже действия; в случае отключения питания затвор закроется, в результате чего возможно повреждение шторок затвора и датчика изображения:**
  - **устанавливать переключатель питания в положение <OFF>;**
  - **открывать крышку отсека аккумулятора;**
  - **открывать крышку гнезд карт.**
- Поверхность датчика изображения легко повреждается. При очистке датчика изображения соблюдайте осторожность.
- Используйте простую грушу для чистки объектива, без каких-либо щеток. Щетка может поцарапать датчик.
- Не вводите наконечник груши внутрь камеры глубже крепления объектива. При выключении питания затвор закроется, и возможно повреждение шторок затвора или зеркала.
- Ни в коем случае не используйте для чистки датчика сжатый воздух или газ. Ударная волна может повредить датчик, либо он может быть заморожен распыляемым газом.

# 7

## Воспроизведение изображения

В данной главе рассматриваются функции, связанные с воспроизведением изображений. Подробные сведения о воспроизведении изображения и просмотре изображений на экране телевизора приведены в главе 2 «Основные операции съемки и воспроизведения изображений». Можно также стирать изображения.

**Изображения получены с помощью другой камеры:**

Возможно, данной камерой будут неправильно отображаться изображения, полученные с помощью другой камеры, изображения, отредактированные на персональном компьютере, или изображения, для которых было изменено название файла.

## ▶ Быстрый поиск изображений

### 🗖 Отображение на экране нескольких изображений (Индексный режим)

Выполните быстрый поиск изображений при помощи индексного режима, в котором на экране отображается от четырех до девяти изображений.



#### 1 Включите индексный режим.

- В режиме воспроизведения нажмите кнопку <🗖🔍>.
- ▶ Открывается индексный экран с 4 изображениями. Текущее выбранное изображение заключено в синюю рамку.
- Для переключения на индексный экран с 9 изображениями снова нажмите кнопку <🗖🔍>.

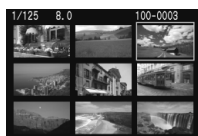
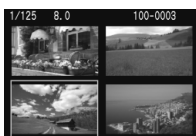

#### 2 Выберите изображение.

- Диск <🌀> выберите соседнее изображение.
- Кнопками <⬅️➡️> переместите голубую рамку для выбора другого изображения.
- Нажмите кнопку <🔍> для отображения выбранного изображения во весь экран. (9 изображений → 4 изображения → 1 изображение)

## Переход между изображениями (Режим перехода)

Если карта содержит большое количество изображений, можно просматривать от 10 до 100 изображений за один раз. Также, если снимки были сделаны в разные дни, можно просматривать их по дате. Данный способ просмотра называется переходом.



Способ перехода  
Расположение изображения

### 1 Выберите способ перехода.

- В режиме отображения одного изображения, нажмите кнопку <▲>.
- ▶ В правом нижнем углу отображаются способ перехода и местоположение текущего изображения.
- Кнопками <▲▼> выберите способ перехода [1 избобр./10 избобр./100 избобр./Дата], затем нажмите кнопку <SET>.

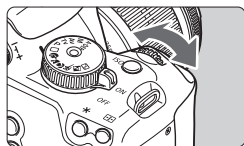

### 2 Выполните просмотр с переходом.

- Во время воспроизведения поворачивайте диск <☀>.
- ▶ Переход производится в соответствии с выбранным способом перехода.
- Используйте кнопки <◀▶> для просмотра изображений по одному.

 В индексном режиме переход невозможен.

## 🔍/🔍 Увеличение при просмотре



Увеличенный участок

### Увеличьте изображение.

- Во время воспроизведения нажмите кнопку <🔍> для увеличения изображения.
- Если продолжать удерживать кнопку <🔍> нажатой, можно увеличить изображение максимум в 10 раз.
- Для прокрутки увеличенного изображения используйте кнопки <⬅️➡️>.
- Для уменьшения коэффициента увеличения нажмите кнопку <🔍➡️🔍>. Для выхода из режима увеличения нажмите кнопку <▶️>. Камера вернется в режим отображения одиночного изображения.

- Поворотом диска <🌀> можно выбрать другое изображение с выбранным увеличением.
- Увеличение при просмотре изображения сразу после съемки невозможно.

## 🔄 Поворот изображения

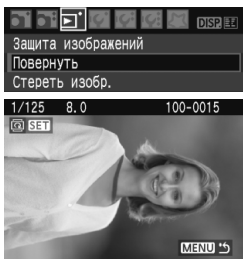

### 1 Выберите [Повернуть].

- На вкладке [🔍] выберите пункт [Повернуть], затем нажмите кнопку <SET>.

### 2 Выберите изображение и поверните его.

- Кнопками <⬅️➡️> выберите изображение, которое необходимо повернуть и нажмите кнопку <SET>.
- При каждом нажатии кнопки <SET>, производится поворот изображения по часовой стрелке: 90° → 270° → 0°
- Для поворота другого изображения повторите шаг 2.
- Для выхода из режима поворота изображения и возврата на экран меню нажмите кнопку <MENU>.

- Если повернутое изображение не отображается в правильной ориентации во время воспроизведения изображений, установите в меню [🔍 Автоповорот] значение [Вкл. 📷📺].

## MENU Автовоспроизведение

Изображения, хранящиеся на карте памяти, можно воспроизводить в режиме автоматического показа слайдов. Каждое изображение отображается приблизительно в течение 4 с.

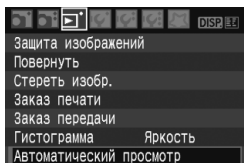

### 1 Выберите пункт [Автоматический просмотр].

- На вкладке [DISP] выберите пункт [Автоматический просмотр], затем нажмите кнопку <SET>.
- ▶ Открывается экран автоматического просмотра.

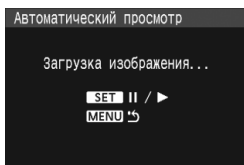

### 2 Запустите автоматический просмотр.

- ▶ В течение нескольких секунд будет отображаться сообщение [Загрузка изображения...], затем начнется автоматический просмотр.
- Для приостановки автоматического просмотра нажмите кнопку <SET>.
- Во время паузы в левом верхнем углу изображения отображается символ [II]. Для возобновления автоматического просмотра снова нажмите кнопку <SET>.



### 3 Остановите автоматический просмотр.

- Чтобы остановить автоматический просмотр и вернуться в меню, нажмите кнопку <MENU>.



- Во время автоматического просмотра можно нажать кнопку <DISP> для изменения формата отображения.
- Во время паузы можно нажать кнопку <◀▶> для просмотра другого изображения.
- Во время автоматического просмотра функция автоматического выключения питания не работает.
- Время отображения может изменяться в зависимости от изображения.

# Просмотр изображений на экране телевизора

При помощи видеокабеля, прилагаемого к камере, можно подсоединить камеру к телевизору и просматривать снятые изображения на экране телевизора. Перед соединением камеры и телевизора выключите их.

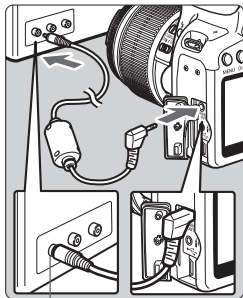

Разъем видеовхода (Video IN)

## 1 Подсоедините камеру к телевизору.

- Откройте крышку разъемов камеры.
- С помощью видеокабеля (входит в комплект поставки) подсоедините выходной видеоразъем <VIDEO OUT> VIDEO OUT камеры к видеовходу (VIDEO IN) телевизора.
- Полностью вставляйте вилку в электрическую розетку.

## 2 Включите телевизор и переключите его на прием сигнала от видеовхода (VIDEO IN).

## 3 Установите переключатель питания камеры в положение <ON>.

## 4 Нажмите кнопку <▶>.

- ▶ На экране телевизора появляется изображение. (На ЖК-дисплее камеры изображение отсутствует.)
- После завершения просмотра установите переключатель питания камеры в положение <OFF>, выключите телевизор, затем отсоедините видеокабель.

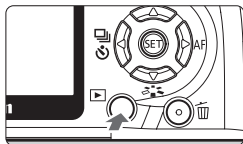

- Если формат видеосистемы не соответствует видеосистеме телевизора, изображения будут отображаться неправильно. Установите правильный формат видеосистемы в пункте [F: ТВ-стандарт].
- Используйте только видеокабель, входящий в комплект поставки. При использовании другого видеокабеля изображения могут не отображаться.
- Часть изображения может обрезаться – это зависит от модели телевизора.



## Защита изображений

Защита изображений исключает их случайное стирание.

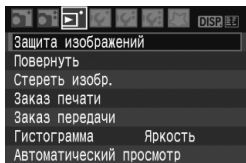

### 1 Выберите пункт [Защита изображений].

- На вкладке [ ] выберите пункт [Защита изображений], затем нажмите кнопку <SET>.
- ▶ Открывается экран установки защиты.

Значок защиты изображения



### 2 Выберите изображение и установите его защиту.

- Кнопками <◀▶> выберите изображение, для которого необходимо установить защиту и нажмите кнопку <SET>.
- ▶ Если изображение защищено, на экране отображается значок <☐>.
- Для отмены защиты изображения снова нажмите кнопку <SET>. Значок <☐> исчезает.
- Для защиты другого изображения повторите шаг 2.
- Для выхода из режима установки защиты изображений нажмите кнопку <MENU>. Снова открывается меню.

 При форматировании карты памяти (стр. 40) защищенные изображения также стираются.



- После того как изображение защищено, его нельзя удалить с помощью предусмотренной в камере функции стирания. Для стирания защищенного изображения сначала необходимо снять защиту.
- При стирании всех изображений (стр. 130) сохраняются только защищенные изображения. Это удобно для одновременного удаления всех ненужных изображений.

## Стирание изображений

Изображения можно выбирать и стирать по одному, либо можно стереть сразу несколько изображений. Защищенные изображения (стр. 129) не стираются.

- ❗ **Восстановление стертого изображения невозможно.** Перед стиранием изображения убедитесь, что оно больше не нужно. Во избежание случайного стирания важных изображений установите для них защиту. Удаление изображения **RAW + L** удалит изображения RAW и JPEG.

### Стирание одного изображения

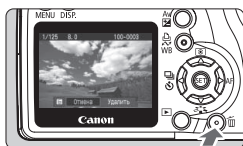

**1** Выведите на экран изображение, которое требуется стереть.

**2** Нажмите кнопку .

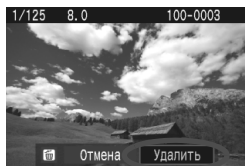

- В нижней части экрана появляется меню стирания.



**3** Сотрите изображение.

- ▶ Выберите вариант **[Удалить]**, затем нажмите кнопку .
- Отображаемое изображение стирается.

### **MENU** Пометка изображений флажками для стирания одной операцией

Пометив стираемые изображения, можно одновременно стереть несколько изображений. В меню **[ Стиреть изобр.]** выберите вариант **[Выбор и стирание изображений]**. Кнопками **<▲▼>** пометьте удаляемые изображения флажками **<✓>**. Затем нажмите кнопку **<>**.

### **MENU** Стирание всех изображений на карте

Если в меню **[ Стиреть изобр.]** выбрано значение **[Все изображения на карте]**, будут стерты все изображения, находящиеся на карте памяти.

## DISP. Отображение информации о параметрах съемки

При нажатии кнопки <DISP.> во время воспроизведения одного изображения можно переключиться в режим отображения информации о параметрах съемки. Ниже приведены подробные сведения о параметрах съемки.

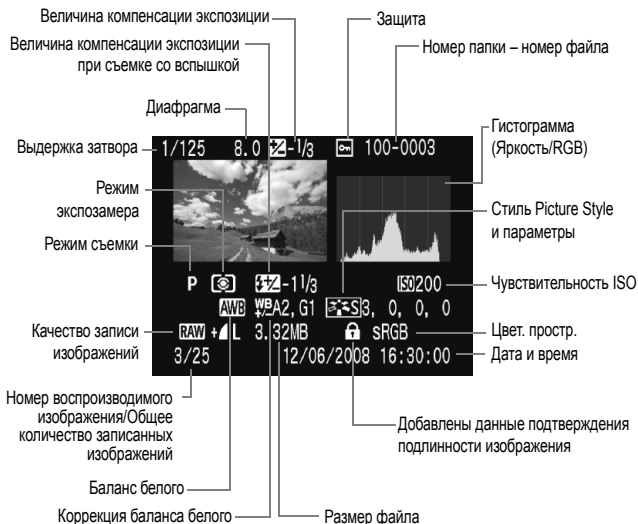

\* Совместно с изображениями типа RAW + L отображается размер файла L.

### ● О выделении переэкспонированных зон

При отображении информации о параметрах съемки переэкспонированные светлые области мигают. Для получения на снимке большего количества деталей в передержанных областях установите отрицательную компенсацию экспозиции и повторите съемку.

## ● О гистограмме

На гистограмме яркости отображаются распределение уровней экспонирования, общая яркость и градации. Гистограмма RGB служит для проверки насыщенности и градации цветов. Режим отображения изменяется в меню [☒] **Гистограмма**].

### Гистограмма [Яркость]

Такая гистограмма является графиком, показывающим распределение уровней яркости изображения. По горизонтальной оси откладывается яркость (темнее влево и ярче вправо), а по вертикальной оси – количество пикселей для каждого уровня яркости. Чем больше пикселей смещено влево, тем темнее изображение. Чем больше пикселей смещено вправо, тем ярче изображение. Если слишком много пикселей смещено влево, в области тени теряются детали изображения. Если слишком много пикселей смещено вправо, будут потеряны детали в ярких областях. Градации в промежуточных областях воспроизводятся. По изображению и гистограмме его яркости можно оценить сдвиг величины экспозиции и общие условия воспроизведения оттенков цветов.

#### Примеры гистограмм



Темное изображение



Нормальная яркость



Яркое изображение

### Гистограмма [RGB]

Такая гистограмма является графиком, показывающим распределение уровней яркости изображения для каждого из основных цветов (RGB или красный, зеленый, синий). По горизонтальной оси откладывается яркость цвета (темнее влево и ярче вправо), а по вертикальной оси – количество пикселей для каждого уровня яркости цвета. Чем больше пикселей смещено влево, тем темнее и менее выражен соответствующий цвет. Чем больше пикселей смещено вправо, тем ярче и насыщеннее цвет. Если слишком много пикселей смещено влево, информация о соответствующем цвете будет потеряна. Если слишком много пикселей смещено вправо, цвет будет слишком насыщенным без деталей. По гистограмме RGB можно оценить насыщенность цветов, условия передачи полутонов и смещение баланса белого.

# 8

## Печать изображений и передача изображений в компьютер

- **Печать** (стр. 134)

Камеру можно подсоединять непосредственно к принтеру и распечатывать изображения, находящиеся на карте памяти. Камера совместима со стандартом прямой печати «PictBridge».

На указанном ниже Web-узле приводятся дополнительные сведения об использовании данной камеры Canon с различными принтерами (например, рекомендуемые типы бумаги).

<http://canon.com/pictbridge/>

- **Формат заказа цифровой печати (DPOF)** (стр. 143)

DPOF (Digital Print Order Format – Формат заказа цифровой печати) позволяет печатать изображения, записанные на карту памяти в соответствии с инструкциями по печати, например выбранные изображение, количество печатаемых экземпляров и т.д. Можно за один раз напечатать сразу несколько изображений или передать заказ печати в фотоателье.

- **Передача изображений в персональный компьютер** (стр. 147)

При подключении камеры к компьютеру можно передать изображения с карты памяти при помощи органов управления камеры.

# Подготовка к печати

Вся операция прямой печати выполняется полностью на камере с использованием ее ЖК-дисплея.

## Подключение камеры к принтеру

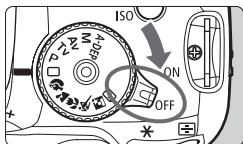

**1** Установите переключатель питания камеры в положение <OFF>.

**2** Подготовьте принтер.

- Подробнее см. в руководстве по эксплуатации принтера.

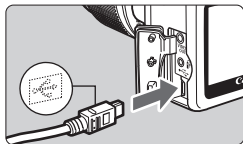

**3** Подсоедините камеру к принтеру.

- Используйте интерфейсный кабель, прилагаемый к камере.
- При подключении разъема кабеля к разъему <↔> камеры значок <↔> на разъеме кабеля должен быть обращен к передней панели камеры.
- Информацию о подсоединении кабеля к принтеру можно найти в руководстве по эксплуатации принтера.

**4** Включите принтер.

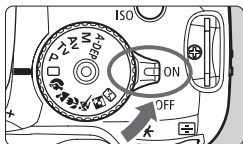

**5** Установите переключатель питания камеры в положение <ON>.

- ▶ Некоторые принтеры могут подавать звуковые сигналы.

## PictBridge



## 6 Выведите изображение на экран.

- Нажмите кнопку <▶>.
- ▶ Отображается изображение, и в левом верхнем углу появляется значок <📷>, указывающий, что камера подсоединена к принтеру.
- ▶ Кнопка <📷> подсвечивается синим цветом.



- Изображения RAW не совместимы с режимом прямой печати.
- Камеру невозможно использовать с принтерами, поддерживающими только интерфейсы CP Direct и Bubble Jet Direct.
- При подсоединении камеры к принтеру необходимо использовать только специальный интерфейсный кабель.
- Если на шаге 5 раздается длинный звуковой сигнал, это означает, что в принтере возникла неполадка. Для выяснения причины неполадки сделайте следующее:
  1. Нажмите кнопку <▶> для воспроизведения изображения.
  2. Нажмите кнопку <SET>.
  3. На экране настроек принтера выберите **[Печатать]**.

На ЖК-дисплее отображается сообщение об ошибке. (стр. 142)



- При питании камеры от аккумулятора убедитесь, что он полностью заряжен. При полностью заряженном аккумуляторе возможна печать в течение приблизительно 6 ч.
- Перед отсоединением кабеля предварительно выключите питание камеры и принтера. Возьмитесь за разъем (не за сам кабель) и отсоедините его.
- При прямой печати для питания камеры рекомендуется использовать комплект сетевого блока питания АСК-Е5 (продается отдельно).

Индикация на экране и устанавливаемые параметры зависят от принтера. Некоторые настройки могут отсутствовать. Подробнее см. в руководстве по эксплуатации принтера.

Значок подключенного принтера



## 1 Выберите изображение для печати.

- Убедитесь, что в левом верхнем углу ЖК-дисплея отображается значок <☺>.
- Кнопками <◀▶> выберите изображение, которое требуется напечатать.

## 2 Нажмите кнопку <SET>.

- ▶ Открывается экран настройки параметров печати.

### Экран настройки

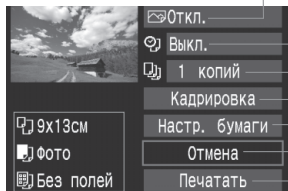

Задание эффектов печати. (стр. 138)

Включение или выключение печати даты или номера файла.

Задание количества распечатываемых экземпляров.

Задание области кадрировки. (стр. 141)

Задание формата бумаги, типа бумаги и компоновки.

Возврат к шагу 1.

Начало печати.

Отображаются заданные размер бумаги, тип и макет.

**\* В зависимости от принтера, такие параметры, как печать даты/номера файла и кадрировка, могут быть недоступны.**

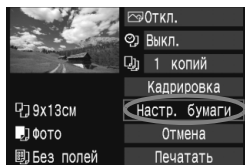

## 3 Выберите пункт [Настр. бумаги].

- Выберите пункт [Настр. бумаги] и нажмите кнопку <SET>.
- ▶ Открывается экран настройки бумаги.



## Задание размера бумаги



- Выберите размер бумаги, загруженной в принтер, затем нажмите кнопку **< (SET) >**.
- ▶ Открывается экран «Тип бумаги».

## Задание типа бумаги

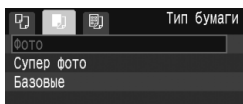

- Выберите тип бумаги, загруженной в принтер, затем нажмите кнопку **< (SET) >**.
- При использовании принтера Canon и бумаги Canon выясните допустимые типы бумаги в инструкции по эксплуатации принтера.
- ▶ Открывается экран «Вид страницы».

## Задание вида страницы



- Выберите вид страницы, затем нажмите кнопку **< (SET) >**.
- ▶ Вновь открывается экран настройки параметров печати.

С полями	По краям отпечатка будут идти белые поля.
Без полей	Печать производится без белых полей. Если используемый принтер не позволяет получать отпечатки без полей, на отпечатке будут присутствовать поля.
С полями <b>i</b>	На полях отпечатков размера 9x13 см или более печатается информация о параметрах съемки*.
Мульти xx	Этот вариант позволяет печатать 2, 4, 8, 9, 16 или 20 изображений на одном листе.
Мульти 20 <b>i</b> Мульти 35 <b>i</b>	На бумаге формата A4 или Letter печатаются 20 или 35 эскизов изображений, заказанных с помощью DPOF (стр. 143). • В режиме [Мульти 20 <b>i</b> ] печатается информация о параметрах съемки*.
Базовые	Вид страницы зависит от типа принтера или его параметров.

\* Печатаются следующие данные Exif: название камеры, название объектива, режим съемки, выдержка затвора, диафрагма, величина компенсации экспозиции, чувствительность ISO, баланс белого и т.д.

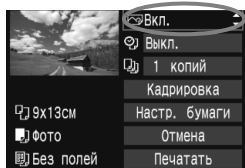

#### 4 Задайте использование эффектов для печати.

- Задайте требуемые значения. Если задавать эффект для печати не требуется, переходите к шагу 5.
- **Вид экрана может отличаться в зависимости от принтера.**
- Выберите пункт в правом верхнем углу, затем нажмите кнопку **<SET>**. Выберите требуемый эффект для печати и нажмите кнопку **<SET>**.
- Если значок **<DISP.>** отображается рядом с символом **<DISP.>**, возможна также настройка эффекта печати. (стр. 140)

Эффект печати	Описание
Откл.	Аналогично характеристикам печати, установленным для варианта «Вкл.» Автоматическая коррекция не производится.
Вкл.	Изображение печатается в соответствии со стандартными цветами принтера. Для автоматической коррекции используются данные Exif изображения.
Vivid	Изображение печатается с большей насыщенностью для получения более ярких синих и зеленых цветов.
NR	Перед печатью производится подавление шумов изображения.
Лицо	Эффективно в условиях контрового света, когда лицо объекта может выглядеть темным. При печати лицо осветляется.
Крас. гл. 1	Эффективен при съемке со вспышкой, когда у объекта возникает эффект «красных глаз». При печати производится коррекция эффекта «красных глаз».
<b>В/W Ч/Б</b>	Печать черно-белого изображения с натуральным черным цветом.
<b>В/W Хол. тон</b>	Печать черно-белых изображений с холодными, голубоватыми оттенками черного.
<b>В/W Теплый тон</b>	Печать черно-белых изображений с теплыми желтоватыми оттенками черного.
Нейтральн.	Печать изображения с фактическими цветами и контрастностью. Автоматическая цветокоррекция не применяется.
Нейт. ручн.	Характеристики печати совпадают с характеристиками настройки «Нейтральн.». Однако этот вариант обеспечивает более тонкую настройку печати, чем вариант «Нейтральн.».
Базовые	Параметры печати зависят от конкретного принтера. Подробнее см. в руководстве по эксплуатации принтера.

- \* При изменении эффекта для печати эти изменения отображаются на изображении в левом верхнем углу. Помните, что вид отпечатанного изображения может несколько отличаться от отображаемого изображения, которое является всего лишь приблизительным. Это также относится к параметрам [Яркость] и [Уровни] на стр. 140.

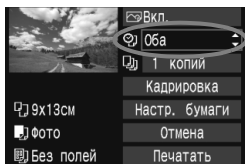

## 5 Задайте печать даты и номера файла.

- Задайте требуемые значения.
- Выберите <Э> и нажмите кнопку <SET>.
- Задайте нужные параметры и нажмите <SET>.

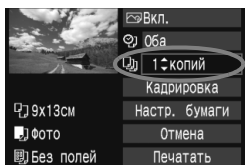

## 6 Задайте количество копий.

- Задайте требуемые значения.
- Выберите <К> и нажмите кнопку <SET>.
- Задайте количество копий и нажмите кнопку <SET>.

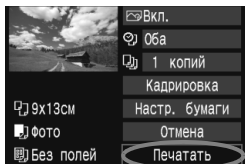

## 7 Запустите печать.

- Выберите пункт [Печатать] и нажмите кнопку <SET>.
- ▶ Синий индикатор в кнопке <Печатать> начинает мигать, и запускается печать.



- Для печати другого изображения с этими же параметрами печати выберите изображение и просто нажмите кнопку <Печатать> с синей подсветкой. При простой печати всегда будет распечатываться только одна копия. Также не будет выполняться кадрировка.
- Подробные сведения о кадрировке приведены на стр. 141.
- Значение [Базовые] для эффектов печати и других параметров означает, что для соответствующих параметров будут использоваться значения по умолчанию, которые были установлены для данного принтера производителем. Значения параметров для варианта [Базовые] см. в руководстве по эксплуатации принтера.
- В зависимости от размера файла изображения и качества его записи, от момента выбора пункта [Печатать] до момента начала печати может пройти некоторое время.
- Для остановки печати нажмите кнопку <SET>, пока отображается [Стоп], затем выберите [ОК].

## Настройка эффектов печати

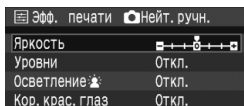
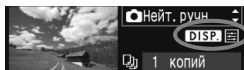

На шаге 4 (стр. 138) выберите эффект печати. Когда рядом с символом < DISP. > отображается значок < ≡ >, нажмите кнопку < DISP. >. После этого можно настроить эффект печати. Настраиваемые параметры и вид экрана зависят от выбора, сделанного на шаге 4.

### ● Яркость

Можно настроить яркость изображения.

### ● Уровни

Если выбран вариант **[Вручную]**, можно изменить распределение уровней на гистограмме и настроить яркость и контрастность изображения.

Когда отображается экран «Уровни», нажмите кнопку < DISP. > для изменения положения маркера < ▲ >. Кнопками < ◀ ▶ > можно свободно настраивать уровень темных (0 – 127) или уровень светлых (128 – 255) областей.



### ● Осветление

Эффективно в условиях контрового света, когда лицо объекта может выглядеть темным. Если выбрано значение **[Вкл.]**, для печати лицо освещается.

### ● Кор. крас. глаз

Эффективен при съемке со вспышкой, когда у объекта возникает эффект «красных глаз». Если выбрано значение **[Вкл.]**, для печати производится коррекция эффекта «красных глаз».

- Эффекты **[Осветление]** и **[Кор. крас. глаз]** на экране не отображаются.
- Если выбран вариант **[Настройка]**, можно настроить параметры **[Контрастность]**, **[Насыщенность]**, **[Цветовой тон]** и **[Цвет. баланс]**. Для настройки параметра **[Цвет. баланс]** используйте кнопки < ◆ >. В обозначает синий цвет, А – янтарный, М – пурпурный и G – зеленый. Цвет будет откорректирован в соответствующем направлении.
- При выборе пункта **[Сбросить все]** для всех настроек эффектов печати восстанавливаются значения по умолчанию.

## Кадрировка изображения



Изображение можно кадрировать и распечатать только выбранную часть, как если бы была изменена компоновка кадра. **Выполнять кадрировку рекомендуется непосредственно перед печатью.** Если параметры печати задаются после настройки кадрировки, возможно, придется снова задать кадрировку.

**1** На экране настройки параметров печати выберите пункт [Кадрировка].

**2** Задайте размер, положение и пропорции рамки кадрировки.

- Распечатывается область, расположенная внутри рамки кадрировки. Ориентацию рамки кадрировки (вертикальная или горизонтальная) можно изменить с помощью пункта [Настр. бумаги].

### Изменение размера рамки кадрировки

Размер рамки кадрировки изменится при нажатии кнопки <Q> или <Q>. Чем меньше рамка кадрировки, тем больше будет увеличено изображение при печати.

### Перемещение рамки кадрировки

Кнопками <↕> перемещайте рамку на изображении по вертикали или по горизонтали. Перемещайте рамку кадрировки до тех пор, пока внутри нее не окажется нужный участок изображения или композиция.

### Поворот рамки

При каждом нажатии кнопки <DISP.> ориентация рамки кадрировки изменяется с вертикальной на горизонтальную и наоборот. Это позволяет создавать вертикально ориентированные отпечатки из изображения с горизонтальной ориентацией.

**3** Для выхода из режима кадрировки нажмите кнопку <SET>.

- ▶ Вновь открывается экран настройки параметров печати.
- Область кадрировки изображения можно проверить в левом верхнем углу экрана настройки параметров печати.

- В зависимости от принтера, кадрированная область изображения может распечатываться не так, как было указано.
- Чем меньше рамка кадрировки, тем более зернистым будет выглядеть распечатанное изображение.
- Выполняя кадрировку, контролируйте изображение на ЖК-дисплее камеры. Если контролировать вид изображения на экране телевизора, отображение рамки кадрировки может оказаться не совсем точным.



### Обработка ошибок принтера

Если после устранения причины ошибки (нет чернил, нет бумаги и т.д.) и выбора [Дальше] для продолжения печати печать не возобновляется, тогда для возобновления печати необходимо воспользоваться кнопками, находящимися на принтере. Подробнее см. в руководстве по эксплуатации принтера.

#### Сообщения об ошибках

Если во время печати возникла ошибка, на ЖК-дисплей выводится сообщение об ошибке. Нажмите кнопку , чтобы остановить печать. После устранения причины ошибки возобновите печать. Подробнее устранение неполадок при печати см. в руководстве по эксплуатации принтера.

#### Ошибка с бумагой

Проверьте правильность загрузки бумаги в принтер.

#### Ошибка с картриджем

Проверьте уровень чернил в принтере и состояние емкости для отработанных чернил.

#### Аппаратная ошибка

Проверьте все возможные неполадки в работе принтера, не относящиеся к бумаге или чернилам.

#### Ошибка файла

Печать выбранного изображения через PictBridge невозможна. Может оказаться, что невозможно напечатать изображения, полученные с помощью другой камеры, или изображения, отредактированные на компьютере.

## Формат заказа цифровой печати (DPOF) ■

Можно задать тип печати, а также печать даты и номера файла. Эти параметры печати будут применяться ко всем изображениям, для которых заказаны отпечатки. (Раздельное задание этих параметров для каждого изображения невозможно.)

### Установка параметров печати

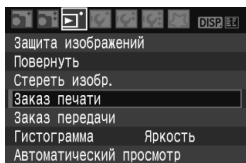

#### 1 Выберите пункт [Заказ печати].

- ▶ На вкладке [▶] выберите пункт [Заказ печати], затем нажмите кнопку <SET>.

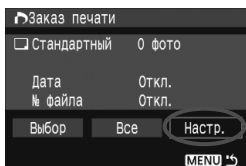

#### 2 Выберите [Настр.].

- Выберите пункт [Настр.] и нажмите <SET>.

#### 3 Задайте нужные параметры.

- Задайте [Тип печати], [Дата] и [№ файла].
- Выберите параметр, затем нажмите кнопку <SET>. Выберите нужный параметр, затем нажмите <SET>.

[Тип печати]

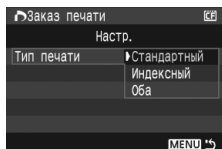

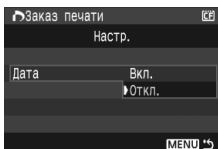

[Дата]

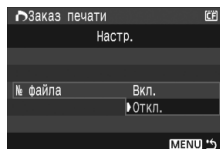

[№ файла]



Тип печати		Стандартный	На листе печатается одно изображение.
		Алфавитный указатель	На листе печатается несколько уменьшенных эскизов изображений.
		Оба	Печать стандартных и индексных отпечатков.
Дата	Вкл.	При выборе [Вкл.] на фотографии печатается записанная на карте дата съемки.	
	Откл.		
№ файла	Вкл.	При выборе [Вкл.] на фотографии печатается номер файла.	
	Откл.		

## 4 Выйдите из режима настройки.

- Нажмите кнопку <MENU>.
- ▶ Вновь открывается экран «Заказ печати».
- Затем для заказа печатаемых изображений выберите вариант [Выбор] или [Все].

- 
- Даже если для параметров [Дата] и [№ файла] заданы значения [Вкл.], дата и номер файла могут не напечататься. Это зависит от заданного типа печати и модели принтера.
  - При печати с параметрами DPOF необходимо использовать карту памяти с заданными параметрами заказа печати. Невозможно выполнить печать в данном формате, просто печатая с карты выделенные изображения.
  - Может оказаться, что некоторые принтеры и фотолаборатории, поддерживающие печать DPOF, не в состоянии напечатать фотографии в соответствии с заданными параметрами. Если такая ситуация возникает при использовании Вашего принтера, обратитесь к руководству по эксплуатации принтера. Или при заказе печати уточните, обеспечивается ли совместимость в данном фотоателье.
  - Если в камеру установлена карта памяти, на которой записан заказ печати, заданный другой камерой, не пытайтесь задать другой заказ печати с помощью данной камеры. Заказ печати может не сработать или окажется перезаписанным. Кроме того, в зависимости от типа изображения формирование заказа на печать может оказаться невозможным.

- 
- Заказ печати не будет работать с изображениями RAW.
  - Для отпечатков типа [Индексный] нельзя одновременно задать значение [Вкл.] для параметров [Дата] и [№ файла].



## Заказ печати

### ● Выбор

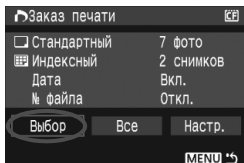

Последовательный выбор и заказ изображений одного за другим.

Для просмотра сразу трех изображений нажмите кнопку  $\langle \text{☒} \cdot \text{Q} \rangle$ .

Для возврата в режим одиночного изображения нажмите кнопку  $\langle \text{Q} \rangle$ .

После завершения формирования заказа печати нажмите кнопку  $\langle \text{MENU} \rangle$  для сохранения заказа печати на карту памяти.



Количество

Общее количество  
выбранных изображений



Флажок

Значок индекса

### [Стандартный] [Оба]

Кнопками  $\langle \blacktriangle \blacktriangledown \rangle$  установите количество печатаемых экземпляров данного изображения.

### [Индексный]

Кнопками  $\langle \blacktriangle \blacktriangledown \rangle$  пометьте изображения флажками  $\langle \checkmark \rangle$  и они будут включены в индексную печать.

### ● Все

При выборе **[Выделить все на карте]** устанавливается печать по одному экземпляру всех изображений из данной карты.

При выборе **[Отменить для всех на карте]** отменяется печать всех изображений с этой карты памяти.



- Обратите внимание, что изображения RAW не включаются в заказ печати даже при выборе варианта «Все».
- При использовании принтера PictBridge включайте в один заказ печати не более 400 изображений. Если задано больше изображений, часть выбранных изображений может не распечататься.

# Прямая печать с параметрами DPOF

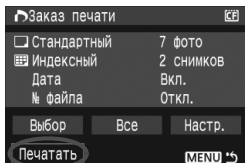

В случае принтера PictBridge можно легко печатать изображения с помощью параметров DPOF.

## 1 Подготовьтесь к печати.

- См. стр. 134.  
Выполните операцию «Подключение камеры к принтеру» до шага 5.

## 2 На вкладке [☰] выберите пункт [Заказ печати].

## 3 Выберите пункт [Печатать].

- Пункт [Печатать] отображается только в том случае, если камера подсоединена к принтеру и возможна печать.

## 4 Задайте параметры [Настр. бумаги] (стр. 136).

- Задайте требуемые эффекты при печати (стр. 138).

## 5 Выберите [OK].

- Перед печатью обязательно задайте размер бумаги.
- Некоторые принтеры не позволяют печатать номера файлов.
- Если выбрано значение [С полями], дата может быть напечатана на полях; наличие этой возможности зависит от принтера.
- В зависимости от принтера, дата может выглядеть бледной, если она напечатана на темном фоне или на границе.

- В пункте [Уровни] выбор значения [Вручную] невозможен.
- Если процесс печати был остановлен, и нужно его возобновить для печати оставшихся изображений, выберите пункт [Продолж.]. Обратите внимание, что печать не будет возобновлена в следующих случаях.
  - Если перед возобновлением печати был изменен заказ печати или были удалены какие-либо изображения, включенные в заказ печати. В случае индексной печати – если перед возобновлением печати были изменены настройки бумаги. Если в момент остановки печати на карте памяти оставалось мало места.
- В случае неполадок при печати см. стр. 142.

## Передача изображений в персональный компьютер

При подключении камеры к компьютеру можно передать изображения с карты памяти при помощи органов управления камеры. Это называется прямой передачей изображений.

- 1 **Перед подсоединением камеры к персональному компьютеру обязательно установите на компьютер программное обеспечение, входящее в комплект поставки камеры (компакт-диск EOS DIGITAL Solution Disk).** Инструкции по установке программного обеспечения см. в «Руководстве по компакт-дискам».

### Подготовка к передаче изображений

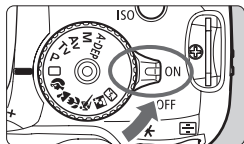
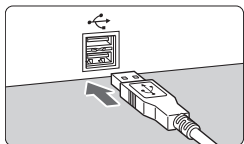
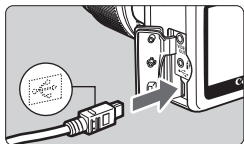

#### 1 Подсоедините камеру к персональному компьютеру.

- Перед подключением, отключите питание камеры.
- Используйте интерфейсный кабель, прилагаемый к камере.
- При подключении разъема кабеля к разъему <img alt="Multi-interface connector symbol" data-bbox="215 485 245 515"/> камеры значок <img alt="Multi-interface connector symbol" data-bbox="215 545 245 575"/> на разъеме кабеля должен быть обращен к передней панели камеры.
- Подсоедините другой разъем кабеля к порту USB персонального компьютера.

#### 2 Установите переключатель питания камеры в положение <ON>.

- При появлении на экране персонального компьютера окна выбора программы выберите **[EOS Utility]**. При появлении окна выбора модели камеры выберите модель своей камеры.
- ▶ На экране компьютера отображается окно программы **[EOS Utility]**, а на ЖК-дисплее камеры отображается экран прямой передачи изображения.

ⓘ Когда отображается экран прямой передачи, съемка невозможна.

- 🔧 ● Если окно программы [**EOS Utility**] не отображается, см. руководство «Инструкция по работе с программным обеспечением» на компакт-диске.
- Перед отсоединением кабеля предварительно выключите питание камеры. Отсоедините кабель, держась за его разъем (а не за провод).

## Передача изображений в персональный компьютер

Изображения, передаваемые в персональный компьютер, систематизируются по дате съемки и записываются в папку [**My Pictures/Мои рисунки**] или в папку [**Pictures/Изображения**].

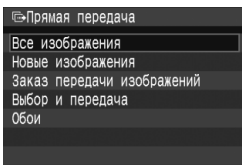

### Перенос всех изображений с карты на персональный компьютер.

- Выберите [**Все изображения**] и нажмите кнопку <⏏>.
- ▶ Синий индикатор в кнопке <⏏> начинает мигать, и начинается передача изображений.
- ▶ После завершения передачи изображений индикатор будет включен.

Ниже объясняется использование пунктов кроме уже рассмотренного пункта – [**Все изображения**]. Для начала передачи изображений нажмите кнопку <⏏>.

#### ● Новые изображения

Камера автоматически выбирает и передает изображения, которые еще не были переданы в персональный компьютер.

#### ● Заказ передачи изображений

Изображения, выбранные пользователем, передаются в персональный компьютер одним пакетом. Для выбора изображений следуйте инструкциям на следующей странице.

## ● Выбор и передача



Кнопками <◀▶> выберите по одному изображения для переноса на компьютер. Для выхода нажмите кнопку <MENU>.

## ● Обои

Выбранное и переданное изображение отображается в виде фонового рисунка рабочего стола персонального компьютера. Для выхода нажмите кнопку <MENU>.



- Если нажать кнопку <SET> вместо <▶▶> появится диалоговое окно запроса подтверждения. Выберите [OK], затем нажмите кнопку <SET> для начала передачи изображений.
- Передача изображений RAW в виде обоев невозможна.

## **MENU** Выбор изображений для передачи

Можно выбрать передаваемые изображения по одному.

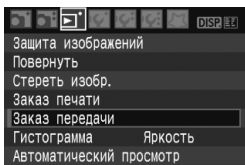

### 1 Выберите пункт [Заказ передачи].

- На вкладке [▶] выберите пункт [Заказ передачи], затем нажмите кнопку <SET>.
- ▶ Появится экран «Заказ печати».

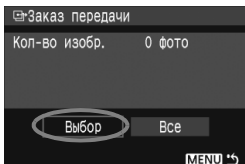

### 2 Выберите пункт [Выбор].

- Выберите пункт [Выбор], затем нажмите <SET>.
- ▶ Появится изображение.



### 3 Выберите изображение для переноса.

- Кнопками <◀▶> выберите изображение, затем нажмите кнопку <▲▼> для того, чтобы поместить значок <✓> в левом верхнем углу.
- Выполните это для всех изображений, которые необходимо перенести на компьютер. Для переноса можно выбрать до 998 изображений.
- Дважды нажмите кнопку <MENU> для сохранения выбранных изображений на карту. Снова открывается меню.

### Пункт [Все]

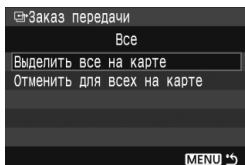

При выборе пункта [Все] на шаге 2, слева появится экран. Если выбрать пункт [Выделить все на карте] и нажать кнопку <SET>, до 998 изображений будет передано в одном пакете.

Если выбрать пункт [Отменить для всех на карте] и нажать кнопку <SET>, все выбранные для переноса изображения будут отменены.

⚠ Не помещайте в камеру какие-либо изображения, заказ передачи которых был задан другой камерой, и не пытайтесь задать для них другой заказ передачи. Все изображения в заказе передачи могут быть перезаписаны. Кроме того, в зависимости от типа изображения формирование заказа на передачу может оказаться невозможным.

- Если для переноса выбрано изображение **RAW** + **L** оно считается за одно изображение, не смотря на то что, оба изображения – RAW и JPEG будут перенесены на компьютер.
- На шаге 3, нажмите кнопку <☒-Q> для просмотра сразу трех изображений. Для возврата в режим одиночного изображения нажмите кнопку <Q>.
- При необходимости переноса более чем 999 изображений в одном пакете выберите [Все] на экране прямой передачи. (стр. 148)

# 9

## Пользовательская настройка камеры

Различные функции камеры можно настроить в соответствии с предпочтениями фотографа. Это можно сделать при помощи пользовательских функций. В режимах творческой зоны можно задать и использовать пользовательские функции.

## MENU Установка пользовательских функций★

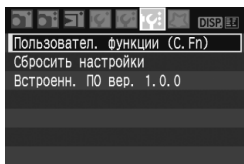

### 1 Выберите [Пользовательские функции (C. Fn)].

- На вкладке [F:] выберите [Пользовательские функции (C. Fn)], затем нажмите кнопку <SET>.

Номер пользовательской функции

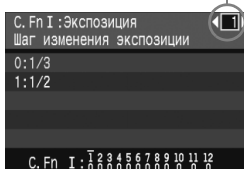

### 2 Выберите номер пользовательской функции.

- Кнопками <◀▶> выберите номер пользовательской функции, затем нажмите кнопку <SET>.

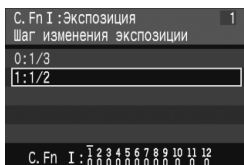

### 3 Внесите требуемые изменения в настройку.

- Кнопками <▲▼> выберите нужный параметр (число), затем нажмите кнопку <SET>.
- Для установки других пользовательских функций повторите шаги 2 и 3.
- В нижней части экрана под номерами соответствующих пользовательских функций указаны их текущие настройки.

### 4 Выйдите из режима настройки.

- Для возврата в меню нажмите кнопку <MENU>.

## Сброс всех пользовательских функций

В меню [F: Сбросить настройки] выберите [Сброс всех польз. функц. (C. Fn)] для сброса настроек пользовательских функций. (стр. 114)



## Пользовательские функции

### С. Fn I: Экспозиция

1	Шаг изменения экспозиции	стр. 154
2	Выдержка синхронизации вспышки в Av	

### С. Fn II: Изображение

3	Шумоподавление при длительной выдержке	стр. 155
4	Шумоподавление при высоких значениях чувствительности ISO	
5	Автокоррекция яркости	стр. 156

### С. Fn III: Автофокус/Режим драйва

6	Включение лампы помощи AF	стр. 157
7	AF с ЖКД-видоискателем	
8	Блокировка зеркала	

### С. Fn IV: Дополнительно

9	Кн. спуска/Блокировка AE	стр. 158
10	Функция кнопки SET при съемке	
11	Изображение на ЖК-дисплее при включении питания	стр. 159
12	Подтверждение подлинности	



Пользовательские функции, номера которых выделены серым цветом, не работают во время съемки с контролем изображения на ЖК-дисплее в режиме реального времени. (Настройки отключены.) Если установлена функция С. Fn-7-1/2 и необходимо использование фиксации автоэкспозиции, установите функцию С. Fn-9-1.

## **MENU** Настройки пользовательских функций★

Пользовательские функции разбиты на четыре группы на основе типа функции: С. Fn I: Экспозиция, С. Fn II: Изображение, С. Fn III: Автофокус/Режим драйва, С. Fn IV: Дополнительно.

### **С. Fn I: Экспозиция**

#### **С. Fn-1 Шаг изменения экспозиции**

**0: 1/3**

**1: 1/2**

Задаёт шаг 1/2 ступени для выдержки затвора, величины диафрагмы, компенсации экспозиции, АЕВ и т.д.

 Величина экспозиции отобразится в видоискателе и на ЖК-дисплее, как показано ниже.

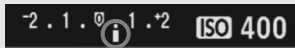

#### **С. Fn-2 Выдержка синхронизации вспышки в Av режим (Автоэкспозиция с приоритетом диафрагмы)**

**0: Авто**

Выдержка затвора устанавливается автоматически в диапазоне 1/200 – 30 с в соответствии с яркостью сцены.

**1: 1/200 с (фиксированная)**

При использовании режима <Av> (автоэкспозиция с приоритетом диафрагмы) во время съёмки со вспышкой выдержка затвора будет установлена на 1/200 с. Не стоит беспокоиться о сотрясении камеры. (Однако, ночные пейзажи или темный фон в данном режиме будут выглядеть более темными.)

## C. Fn II: Изображение

### C. Fn-3 Шумоподавление при длительной выдержке

**0: Откл.**

**1: Авто**

Для выдержек длительностью 1 с или более шумоподавление производится автоматически при обнаружении шумов, характерных для длительных выдержек. Настройка [**Авто**] эффективна в большинстве случаев.

**2: Вкл.**

Шумоподавление производится для всех выдержек длительностью 1 с или более. Настройка [**Вкл.**] может быть эффективна для шумов, которые не могут обнаруживаться или уменьшаться в режиме [**Авто**].



- После съемки изображения время обработки для уменьшения шумов может совпадать со временем экспонирования. Съемка следующего изображения до завершения обработки для уменьшения шумов невозможна.
- В варианте 2 при использовании длительной выдержки в режиме съемки с просмотром на ЖК-дисплее в режиме реального времени во время обработки для подавления шумов на ЖК-дисплее изображение отсутствует.

### C. Fn-4 Шумоподавление при высоких значениях чувствительности ISO

**0: Откл.**

**1: Вкл.**

Уменьшает шумы, возникающие на изображении. Хотя шумоподавление применяется при любых значениях чувствительности ISO, оно особенно эффективно при больших значениях чувствительности ISO. При низких значениях чувствительности ISO происходит дальнейшее уменьшение шумов в области тени.



При установке значения 1 нельзя использовать серийную съемку и вилку баланса белого.

## C. Fn-5 Автокоррекция яркости

### 0: Разрешена

Если изображение получается слишком темным или контрастность изображения слишком низкая, контрастность и яркость изображения исправляются автоматически. (В зависимости от условий съемки, возможно увеличение шумов на изображении.) Данная функция не будет работать с ручными выдержками и с изображениями **RAW** и **RAW + L**.

В режимах основной зоны, функция автокоррекции яркости срабатывает автоматически.



### 1: Запрещена

## C. Fn III: Автофокус/Режим драйва

### C. Fn-6 Включение лампы помощи AF

Подсветка для автофокусировки может обеспечиваться встроенной вспышкой камеры или внешней вспышкой Speedlite для камер EOS.

**0: Разрешена**

**1: Запрещена**

Подсветка для автофокусировки не используется.

**2: Вкл. на внешней вспышке**

Если установлена внешняя вспышка Speedlite для камер EOS, при необходимости она обеспечивает подсветку для автофокусировки. Подсветка для автофокусировки встроенной вспышки камеры не используется.



Если для пользовательской функции **[Включение лампы помощи AF]** внешней вспышки Speedlite для камер EOS задано значение **[Запрещено]**, вспышка Speedlite не производит подсветку для автофокусировки, даже если в камере установлена пользовательская функция C. Fn-6-0/2.

### C. Fn-7 AF с ЖКД-видоискателем

Если выбран пункт 1 или 2 возможна автофокусировка во время съемки с просмотром в режиме Live View. Подробные сведения см. на стр. 102 – 106.

**0: Запрещена**

**1: Быстрая (по датчику AF)** (стр. 102)

**2: По изображению** (стр. 104)

### C. Fn-8 Блокировка зеркала в верхнем положении

**0: Запрещена**

**1: Разрешена**

Исключает вибрации камеры, вызванные поднятием зеркала, которые могут мешать при съемке с супертелеобъективами или при съемке крупным планом (макросъемка). Порядок блокировки зеркала в верхнем положении см. на стр. 94.

## C. Fn IV: Дополнительно

### C. Fn-9 Кн. спуска/Блокировка AE

#### 0: Фиксация AE/AF

#### 1: Фиксация AE/AF

Удобно, если фокусировка и экспомер должны производиться отдельно. Нажмите кнопку <★> для автофокусировки, наполовину нажмите кнопку спуска затвора для фиксации экспозиции.

#### 2: Фиксация AF/AF, без фиксации экспозиции

В режиме автофокусировки AI Servo AF кнопкой <★> можно остановить автофокусировку на короткое время. Эта функция предотвращает нарушение фокусировки из-за появления препятствий между камерой и объектом съемки. Экспозиция устанавливается в момент выполнения съемки.

#### 3: AE/AF, без фиксации экспозиции

Эта функция удобна при съемке объектов, попеременнодвигающихся и останавливающихся. В режиме автофокусировки AI Servo AF кнопкой <★> можно запустить или остановить фокусировку в режиме AI Servo AF. Экспозиция устанавливается в момент выполнения съемки. Таким образом, во время ожидания кульминационного момента фокусировка и экспозиция будут всегда оптимальными.

### C. Fn-10 Функция кнопки SET при съемке

Кнопке <SET> можно назначить часто используемую функцию. Когда камера готова к съемке, можно нажать кнопку <SET>.

#### 0: ЖК-дисплей Вкл./Откл.

Обеспечивает ту же функцию, что и кнопка <DISP.>.

#### 1: Изменить качество

Для прямой установки качества записи изображения нажмите кнопку <SET>, затем используйте кнопки <❖>, глядя на ЖК-дисплей.

#### 2: Компенсации экспозиции при съемке со вспышкой

Для быстрого изменения параметров, при нажатии кнопки <SET>, появляется экран компенсации экспозиции при съемке со вспышкой.

#### 3: Вызов меню

Обеспечивает ту же функцию, что и кнопка <MENU>.

#### 4: Запрещено



Если в меню [Видоис. реал. врем.] установлено значение [Разрешено], съемка с просмотром на ЖК-дисплее в режиме реального времени отменяет любые настройки от 1 до 4. Когда камера готова к съемке, нажмите кнопку <SET> и будет показано изображение в режиме Live View.

## С. Fn-11 Изображение на ЖК-дисплее при включении питания

### 0: Монитор

При включении питания камеры, отображаются параметры съемки (стр. 42).

### 1: Состояние до отключения

При нажатии кнопки <DISP.> и выключении камеры с выключенным ЖК-дисплеем при повторном включении камеры параметры съемки не будут отображаться. Это позволяет экономить заряд аккумулятора. Будут отображаться экраны меню и воспроизведения изображения. При нажатии кнопки <DISP.> и выключении камеры с включенным ЖК-дисплеем при повторном включении камеры будут отображаться параметры съемки.

## С. Fn-12 Подтверждение подлинности

### 0: Откл.

### 1: Вкл.

К изображению автоматически добавляются данные, позволяющие проверить, является ли данное изображение оригиналом или нет. При отображении информации о параметрах съемки для изображения, к которому добавлены данные подтверждения подлинности (стр. 131), отображается значок <🔒>. Для проверки подлинности изображения требуется комплект защиты исходных данных OSK-E3 (продается отдельно).



Изображения не совместимые с функцией шифровки/дешифровки для использования с комплектом защиты исходных данных OSK-E3.

## MENU Регистрация меню «Мое меню» ★

Для быстрого доступа можно зарегистрировать максимум шесть наиболее часто используемых меню и пользовательских функций.

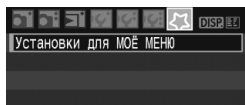

### 1 Выберите пункт [Установки для МОЁ МЕНЮ].

- На вкладке [↵] выберите пункт [Установки для МОЁ МЕНЮ], затем нажмите кнопку <SET>.

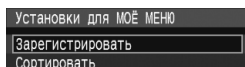

### 2 Выберите [Зарегистрировать].

- Выберите пункт [Зарегистрировать] и нажмите кнопку <SET>.

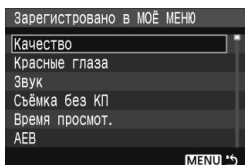

### 3 Зарегистрируйте требуемые меню.

- Выберите меню и нажмите кнопку <SET>.
- Если в открывшемся диалоговом окне запроса подтверждения выбрать вариант [OK] и нажать кнопку <SET>, меню будет зарегистрировано.
- Повторите эту операцию для регистрации максимум шести меню.
- Для возврата на экран шага 2 нажмите кнопку <MENU>.

## Установки для Мое меню

На шаге 2 отображается пункт [Сортировать] и другие параметры:

### ● Сортировать

Можно изменить порядок зарегистрированных пунктов меню «Моё меню». Выберите пункт [Сортировать], затем выберите меню, положение которого требуется изменить. Затем нажмите кнопку <SET>. При отображении [⬆] измените порядком кнопками <▲▼>, затем нажмите кнопки <SET>.

### ● Показывать в МОЁ МЕНЮ

Если задано значение [Разрешить], при отображении экрана меню первой открывается вкладка [↵].

### ● Удалить и Удалить все пункты

Удаление зарегистрированных пунктов меню. При выборе пункта [Удалить] удаляется один пункт меню, при выборе пункта [Удалить все пункты] удаляются все пункты меню.



# 10

## Справочная информация

---

Эта глава содержит справочную информацию по функциям камеры, дополнительным принадлежностям и т.п. Кроме того, в конце данной главы помещен алфавитный указатель, упрощающий поиск информации.

## Когда автофокусировка не работает

При съемке определенных объектов (например, перечисленных ниже) наводка на резкость с помощью автофокусировки может оказаться невозможной (мигает индикатор подтверждения фокусировки <●>).

### Объекты, сложные для фокусировки

- Малоконтрастные объекты.  
Пример. Синее небо, однотонные стены и т.п.
- Объекты с низкой освещенностью.
- Объекты в очень ярком контрольном свете или сильно отражающие объекты.  
Пример. Автомобили с полированным кузовом и т.п.
- Близкие и удаленные объекты, одновременно охватываемые точками автофокусировки.  
Пример. Животные в клетке и т.п.
- Объекты с повторяющейся структурой.  
Пример. Окна небоскреба, клавиатура компьютера и т.п.

В таких случаях выполните одну из следующих операций.

- (1) В режиме One-Shot AF зафиксируйте фокусировку на каком-либо объекте, находящемся на том же расстоянии от камеры, что и фотографируемый объект, а затем измените композицию кадра. (стр. 46)
- (2) Установите переключатель режимов фокусировки на объективе в положение <MF> и выполните фокусировку вручную.



- Если установлен экстендер (продается отдельно) и максимальное относительно отверстие объектива составляет  $f/5,6$  или менее (большие диафрагменные числа), автофокусировка невозможна (кроме автофокусировки в режиме «По изображению»). Подробнее см. в руководстве по эксплуатации экстендера.
- Случаи, когда может не сработать автофокусировка в режиме «По изображению», см. стр. 106.

# Питание камеры от бытовой электросети

Комплект сетевого блока питания АСК-E5 (продается отдельно) позволяет подключить камеру к сети переменного тока и не беспокоиться о том, что аккумулятор может разрядиться.

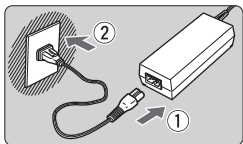

## 1 Подсоедините кабель питания.

- Подсоедините кабель питания, как показано на рисунке.
- После завершения работы с камерой отсоедините вилку кабеля питания от электрической розетки.

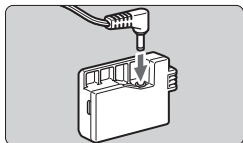

## 2 Подсоедините переходник постоянного тока DR-E5.

- Подсоедините разъем кабеля питания к переходнику постоянного тока DR-E5.

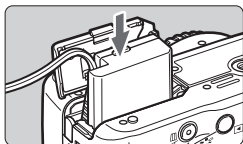

## 3 Установите переходник постоянного тока.

- Откройте крышку и установите переходник постоянного тока до фиксации со щелчком.

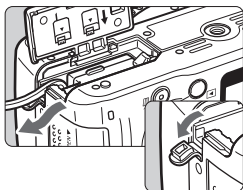

## 4 Уложите кабель постоянного тока.

- Откройте крышку отверстия для кабеля постоянного тока и установите кабель, как показано на рисунке.
- Закройте крышку.





Не подсоединяйте и не отсоединяйте кабель питания, если переключатель питания камеры установлен в положение <ON>.

## Использование дистанционного переключателя

### Дистанционный переключатель RS-60E3 (продается отдельно)

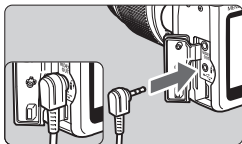
Дистанционный переключатель с кабелем длиной 60 см для нажатия кнопки спуска затвора наполовину или полностью. Подсоединяется к разъему дистанционного управления камеры.



 Камера не совместима с пультами дистанционного управления RC-1 и RC-5 (продаются отдельно).

## Использование крышки окуляра видоискателя

Если при съемке фотограф не смотрит в видоискатель, свет, попадающий через окуляр, может нарушить экспозицию. Во избежание этого используйте крышку окуляра (стр. 22), закрепленную на ремне камеры.

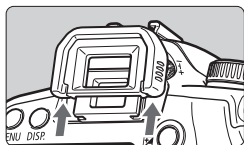

### 1 Снимите наглазник.

- Нажмите нижнюю часть наглазника вверх.

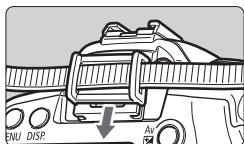

### 2 Установите крышку окуляра.

- Для установки крышки окуляра сдвиньте ее вниз по направляющим на окуляре.

## Внешние вспышки Speedlite

### Вспышки Speedlite серии EX, предназначенные для камер EOS

В целом обеспечивается такая же простота управления, как при использовании встроенной вспышки.

Когда на камеру установлена вспышка Speedlite серии EX, почти все управление автоматической вспышкой осуществляется камерой. Другими словами, все выглядит так, как будто вместо встроенной вспышки установлена внешняя вспышка большой мощности.

Подробнее см. инструкции к вспышке Speedlite серии EX. Данная камера является камерой типа А, которая может использовать все функции вспышек Speedlite серии EX.



Вспышки Speedlite, устанавливаемые на горячий башмак



Вспышки Macro Lite

Для вспышек Speedlite серии EX, которые не управляются данной камерой, возможна установка только параметров [Комп. эксп. всп.] и [E-TTL II] (стр. 117).

(Для некоторых вспышек Speedlite серии EX возможна также установка параметра [Синхронизация].)

## Другие вспышки Canon Speedlite, кроме серии EX

- В случае вспышек Speedlite серии EZ/E/EG/ML/TL, установленных в режим автовспышки TTL или A-TTL, вспышка срабатывает только на полной мощности. Установите в камере режим <M> (режим ручной установки экспозиции) или режим <Av> (режим автоэкспозиции с приоритетом диафрагмы) и произведите съемку.
- При использовании вспышки Speedlite, в которой предусмотрен режим ручной вспышки, снимайте в этом режиме.
- Если с помощью пользовательской функции вспышки Speedlite серии EX установлен режим TTL, вспышка срабатывает только на полной мощности.

## Использование вспышек других производителей

### Выдержка синхронизации

Камера обеспечивает синхронизацию с компактными вспышками других производителей при выдержке затвора 1/200 сек. или больше. Обязательно проверьте вспышку перед съемкой, чтобы убедиться в правильности ее синхронизации с камерой.

### Предупреждение для съемки в режиме Live View

При съемке в режиме Live View вспышки других производителей (не Canon) не срабатывают.

- При использовании с камерой вспышки или какой-либо принадлежности вспышки, предназначенной для камеры другой марки, нормальная работа камеры не гарантируется, возможны сбои.
- Не устанавливайте на горячий башмак камеры высоковольтную вспышку. Возможно, она не будет работать.

# Параметры меню

## 📷 Съемка 1 (Красное)

стр.

Качество	L /  L /  M /  S /  S / RAW +  L / RAW	64
Красные глаза	Откл./Вкл.	59
Звук	Вкл./Откл.	108
Съемка без КП	Вкл./Откл.	108
Время просмотра	Откл. / 2 с / 4 с / 8 с / Не огранич.	108

## 📷 Съемка 2 (Красное)

АЕВ	Шаг 1/3 ступени, ±2 ступени	80
Компен. вспыш.	Шаг 1/3 ступени, ±2 ступени	79
Ручной ББ	Ручная установка баланса белого	90
Сдвиг ББ/Брек.	Коррекция ББ: Коррекция баланса белого	92
	Вилка ББ: Вилка баланса белого	93
Цвет. простр.	sRGB/Adobe RGB	87
Picture Style.	Стандартное/Портрет/Пейзаж/Натуральное/	67
	Точное/Монохромное/Пользов. 1, 2, 3	82
		85
Данные для удаления пыли	Получение данные, используемых для удаления следов пыли	119

## 🖼️ Просмотр (Синее)

Защита изображений	Защита изображения от стирания	129
Повернуть	Поворот вертикально ориентированного кадра	126
Стереть изобр.	Стирание изображения	130
Заказ печати	Задание изображений для печати (DPOF)	143
Заказ передачи	Выбор изображений для передачи на персональный компьютер	149
Гистограмма	Яркость/RGB	132
Автоматический просмотр	Автовоспроизведение изображений	127





- В режимах базовой зоны экраны (вкладки) [📷] Съемка 2, [🖼️] Настройка 3 и [⚙️] Моё меню не отображаются.
- В режимах базовой зоны затененные пункты меню не отображаются.
- В режимах базовой зоны режимы качества записи RAW и RAW + L не отображаются.



### И<sup>1</sup>: Настройка 1 (Желтое)

стр.

<b>Автоотключение</b>	30 с/1 мин/2 мин/4 мин/8 мин/15 мин/Откл.	109
<b>Нумер. файлов</b>	Последоват./Автосброс/Ручной сброс	110
<b>Автоповорот</b>	Вкл.  /Вкл.  /Откл.	112
<b>Форматирование</b>	Инициализация карты и стирание с нее данных	40
<b>Упр. откл. ЖКД</b>	Спуск/Спуск/DISP/Не отключать	115
<b>Фон экрана</b>	Выбор цвета фона	115

### И<sup>2</sup>: Настройка (Желтое)

<b>Яркость ЖКИ</b>	Предусмотрены 7 уровней яркости	109
<b>Дата/Время</b>	Установка даты (год, месяц, число) и времени (ч, мин, с)	29
<b>Язык</b>	Выбор языка интерфейса	30
<b>ТВ-стандарт</b>	NTSC/PAL	128
<b>Очистка сенсора</b>	Автоочистка/Выполнить очистку	118
	Очистить вручную	121
<b>Настройки ЖКД-видеоискателя</b>	Видоис. реал. врем./Линии третей/ Таймер замера	96
<b>Управление вспышкой</b>	Вспышка/Настройки встроенной вспышки/ Настройки внешней вспышки/Настр. С. Fn внеш. всп./Стереть все С. Fn внеш. всп.	116

### И<sup>3</sup>: Настройка 3 (Желтое)

<b>Пользовательские функции (С. Fn)</b>	Требуемая индивидуальная настройка камеры	152
<b>Сбросить настройки</b>	Сброс всех настроек камеры/Сброс всех пользовательский функций (С. Fn) (С. Fn)	114
<b>ПО вер.</b>	Для обновления встроенного программного обеспечения	-

### И<sup>4</sup>: Мое меню (Зеленое)







<b>Установки для Мое меню</b>	Регистрация часто используемых пунктов меню и пользовательских функций	160
-------------------------------	--	-----

# Таблица доступности функций

●: Устанавливается автоматически ○: Может выбираться пользователем  
: Выбор невозможен

Диск установки режима		Базовая зона						Творческая зона					
									P	Tv	Av	M	A-DEP
Качество	JPEG	○	○	○	○	○	○	○	○	○	○	○	○
	RAW								○	○	○	○	○
	RAW +								○	○	○	○	○
Чувствительность ISO	Авто	●	●	●	●	●	●	○	○	○	○	○	
	Вручную							○	○	○	○	○	
Picture Style	Стандартный	●			●	●	●	○	○	○	○	○	
	Портрет		●					○	○	○	○	○	
	Пейзаж			●				○	○	○	○	○	
	Натуральное							○	○	○	○	○	
	Точное							○	○	○	○	○	
	Монохромное							○	○	○	○	○	
	Пользовательское							○	○	○	○	○	
Цвет. протст.	sRGB	●	●	●	●	●	●	○	○	○	○	○	
	Adobe RGB							○	○	○	○	○	
Баланс белого	Автоматический баланс белого	●	●	●	●	●	●	○	○	○	○	○	
	Фиксированный баланс белого							○	○	○	○	○	
	Ручной ББ							○	○	○	○	○	
	Коррекция баланса белого							○	○	○	○	○	
	Вилка баланса белого							○	○	○	○	○	
Автокоррекция яркости		●	●	●	●	●	●	○	○	○	○	○	
Автофокусировка	One-Shot		●	●	●		●	○	○	○	○	●	
	AI Servo					●		○	○	○	○		
	AI Focus	●						○	○	○	○		
	Выбор точки автофокусировки	Авто	●	●	●	●	●	●	○	○	○	○	●
		Вручную							○	○	○	○	
Подсветка для автофокусировки		●	●		●		●	○	○	○	○	○	

- : Устанавливается автоматически ○: Может выбираться пользователем  
 □: Выбор невозможен

Диск установки режима		Базовая зона						Творческая зона					
									P	Tv	Av	M	A-DEP
Режим экспозамера	Оценочный	●	●	●	●	●	●	●	○	○	○	○	○
	Частичный								○	○	○	○	○
	Центрально-взвешенный усредненный								○	○	○	○	○
Экспозиция	Сдвиг программы								○				
	Компенсация экспозиции								○	○	○		○
	АЕВ								○	○	○	○	○
	Фиксация автоэкспозиции								○	○	○		○
Перевод кадров	Предварительный просмотр глубины резкости								○	○	○	○	○
	Покадровая съемка	●		●	●		●	●	○	○	○	○	○
	Последовательная		●			●			○	○	○	○	○
	Автоспуск 10 с	○	○	○	○	○	○	○	○	○	○	○	○
	Автоспуск 2 с								○	○	○	○	○
Встроенная вспышка	Серийная съемка после автоспуска	○	○	○	○	○	○	○	○	○	○	○	○
	Авто	●	●		●		●						
	Вручную								○	○	○	○	○
	Без вспышки			●		●		●					
	Уменьшение эффекта «красных глаз»	○	○		○		○		○	○	○	○	○
	Фиксация экспозиции при съемке со вспышкой								○	○	○	○	○
Компенсация экспозиции при съемке со вспышкой								○	○	○	○	○	
Съемка с просмотром изображения в режиме Live View									○	○	○	○	○

## Поиск и устранение неполадок

В случае неполадки в первую очередь ознакомьтесь с настоящим разделом. Если данный раздел «Поиск и устранение неполадок» не помогает устранить неполадку, обращайтесь к своему дилеру или в ближайший сервисный центр Canon.

### Питание

**Камера не работает, хотя переключатель питания установлен в положение <ON>.**

- Аккумулятор неправильно установлен в камеру. (стр. 26)
- Зарядите аккумулятор. (стр. 24)
- Убедитесь, что закрыта крышка отсека аккумулятора. (стр. 26)
- Убедитесь, что закрыта крышка отсека карты. (стр. 31)
- Нажмите кнопку <DISP.>. (стр. 42)

**Индикатор обращения к карте продолжает мигать даже после того, как выключатель питания установлен в положение <OFF>.**

- При выключении питания во время записи изображения на карту индикатор обращения к карте горит/мигает еще несколько секунд. После завершения записи изображения на карту камеру автоматически выключается.

**Аккумулятор быстро разряжается.**

- Используйте полностью заряженный аккумулятор. (стр. 24)
- По мере использования аккумулятора его характеристики ухудшаются. Приобретите новый аккумулятор.

**Камера самостоятельно выключается.**

- Включена функция автоматического выключения питания. Если не требуется использовать автоматическое выключение питания, установите для меню [**И** Автоотключение] значение [**Откл.**].
- Даже если для параметра [**И** Автоотключение] установлено значение [**Откл.**], после 30 мин простоя камеры ее ЖК-дисплей выключается. Для включения ЖК-дисплея нажмите кнопку <DISP.>.

## Съемка

### Невозможна съемка или запись изображений.

- Неправильно установлена карта. (стр. 31)
- Если карта полностью заполнена, замените ее или освободите на ней место, удалив ненужные изображения. (стр. 31, 130)
- Если попытаться сфокусироваться в режиме One-Shot AF, когда в видоискателе мигает индикатор подтверждения фокусировки <●>, съемка изображения будет невозможна. Для осуществления фокусировки снова наполовину нажмите кнопку спуска затвора или сфокусируйтесь вручную. (стр. 37, 62)
- Установите переключатель защиты карты от записи в положение, разрешающее запись/стирание. (стр. 31)

### Нечеткое изображение на ЖК-дисплее.

- Если ЖК-дисплей покрылся пылью, протрите его тканью для чистки объективов или другой мягкой тканью.
- При низких или высоких температурах возможно замедление смены изображений на экране ЖК-дисплея или экран может выглядеть темным. При комнатной температуре обычные свойства экрана восстанавливаются.

### Нерезкое изображение.

- Установите переключатель режима фокусировки на объективе в положение <AF>. (стр. 33)
- Во избежание сотрясения камеры крепко держите камеру и нажимайте кнопку спуска затвора аккуратно. (стр. 36, 37)

### Невозможно использовать карту.

- Если отображается сообщение об ошибке карты, см. стр. 40 или 175.

### При встряхивании камеры внутри нее слышен шум.

- Механизм открытия встроенной вспышки немного перемещается. Это нормальное явление.

### **Не срабатывает встроенная вспышка.**

- При длительной съемке со вспышкой с короткими интервалами вспышка может перестать работать для защиты вспышки от поломки.

## **Просмотр изображений и работа с ними**

### **Невозможно стереть изображение.**

- Если изображение защищено от стирания, стереть его невозможно. (стр. 129)

### **Отображаются неправильные дата и время съемки.**

- Не установлены правильные дата и время. (стр. 29)

### **Нет изображения на экране телевизора.**

- Убедитесь, что разъем видеокабеля вставлен полностью. (стр. 128)
- Установите стандарт выходного видеосигнала (NTSC/PAL) в соответствии с видеостандартом, используемым в телевизоре. (стр. 169)
- Используйте видеокабель, прилагаемый к камере. (стр. 128)

## Коды ошибок

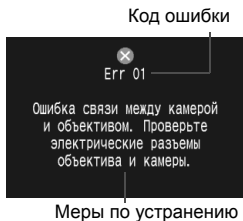

В случае неполадки в работе камеры выводится сообщение об ошибке. Следуйте инструкциям, выводимым на экран.

Для выхода из экрана ошибки выключите и снова включите питание или извлеките и снова установите аккумулятор.

Если отображается ошибка 02 (неполадка карты), извлеките и снова установите карту либо отформатируйте карту. Возможно, неполадка будет устранена.

**Если постоянно повторяется одна и та же ошибка, это может указывать на неисправность. Запишите код ошибки и обратитесь в ближайший сервисный центр Canon.**



Если сразу после съемки отображается код ошибки, возможно, что изображение не было снято. После устранения ошибки нажмите кнопку <▶> и проверьте, снято ли изображение.

# Состав системы

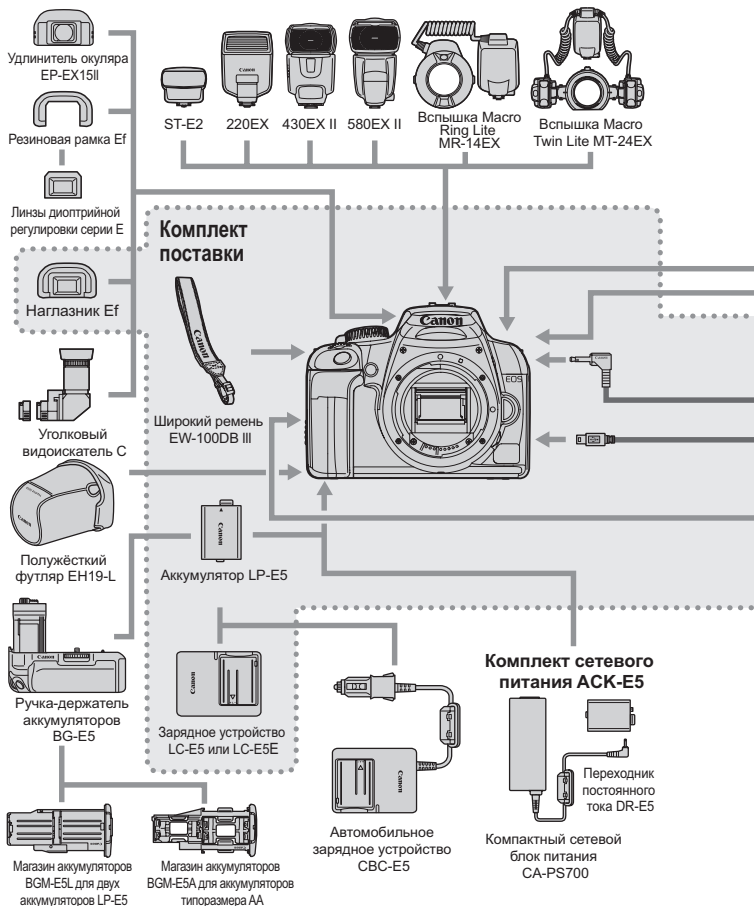



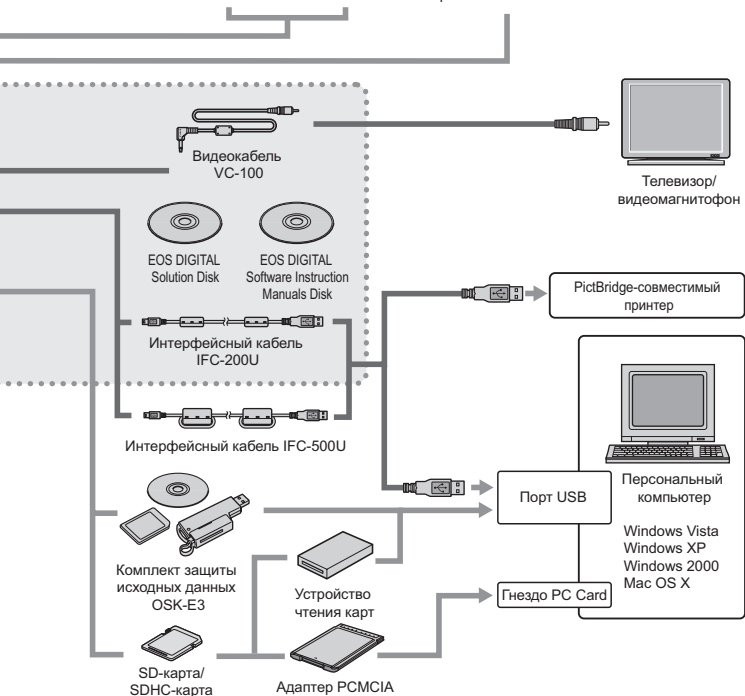
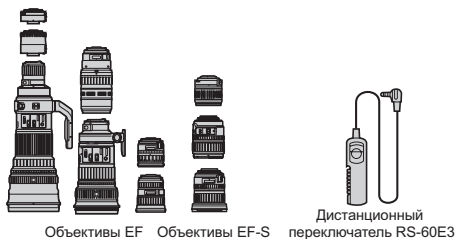

# Технические характеристики

## • Тип

Тип:	Цифровая однообъективная зеркальная камера с автофокусировкой, автоэкспозицией и встроенной вспышкой
Носитель для записи:	Карта памяти SD, карта памяти SDHC
Размер датчика изображения:	22,2 x 14,8 мм
Совместимые объективы:	Объективы Canon EF (включая EF-S) (эквивалентное фокусное расстояние в пересчете для 35-миллиметровых пленочных камер прил. в 1,6 раза больше указанного фокусного расстояния)
Крепление объектива:	Крепление Canon EF

## • Датчик изображения

Тип:	Большой однокристалльный датчик CMOS с высокой чувствительностью и разрешением
Пиксели:	Эффективное количество пикселей: Прибл. 10,10 млн. пикселей Общее количество пикселей: Прибл. 10,50 млн. пикселей
Формат кадра:	3:2
Цветовые фильтры:	Фильтр основных цветов RGB
Фильтр нижних частот:	Расположен перед датчиком изображения, несъемный
Функция удаления пыли:	(1) Автоматическая чистка датчика изображения (2) Ручная чистка датчика изображения (3) Добавление к снятому изображению данных для удаления пыли

## • Система записи

Формат записи:	Файловая система Design rule for Camera File System 2.0
Тип изображения:	JPEG, RAW (12-разрядный оригинальный Canon)
RAW+JPEG:	
Одновременная запись	Предусмотрено
Размер файла:	(1) Высокое разрешение/высокое качество : Прибл. 3,8 Мбайт (3 888 x 2 592 пикселей) (2) Высокое разрешение/обычное качество : Прибл. 2,0 Мбайт (3 888 x 2 592 пикселей) (3) Среднее разрешение/высокое качество : Прибл. 2,3 Мбайт (2 816 x 1 880 пикселей) (4) Среднее разрешение/обычное качество : Прибл. 1,2 Мбайт (2 816 x 1 880 пикселей) (5) Низкое разрешение/высокое качество : Прибл. 1,3 Мбайт (1 936 x 1 288 пикселей) (6) Низкое разрешение/обычное качество : Прибл. 0,7 Мбайт (1 936 x 1 288 пикселей) (7) RAW : Прибл. 9,8 Мбайт (3 888 x 2 592 пикселей)
	* Точный размер файлов зависит от объекта, чувствительности ISO, стиля Picture Style и т.п.
Нумерация файлов:	Последовательная нумерация, автосброс, ручной сброс

## • Обработка изображения

Цветовое пространство:	sRGB, Adobe RGB
Стили Picture Style:	Стандартное, Портрет, Пейзаж, Натуральное, Точное, Монохромное, Пользов. 1 – 3
Баланс белого:	Авто, дневной свет, тень, облачно, лампы накаливания, флуоресцентные лампы, вспышка, пользовательский

Передача информации при съемке со вспышкой:	Коррекция баланса белого: $\pm 9$ ступеней с шагом в полную ступень Вилка баланса белого: $\pm 3$ ступени с шагом в полную ступень * Возможен сдвиг в сторону голубого/янтарного или пурпурного/зеленого
Передача информации о цветовой температуре: Шумоподавление:	Предусмотрено Шумоподавление для длительных выдержек Шумоподавление при высоких ISO
Автоматическая коррекция яркости изображения: Добавление данных подтверждения подлинности изображения:	Автокоррекция яркости  Предусмотрено (подлинность подтверждается с помощью комплекта защиты исходных данных OSK-E3)
<b>• Видоискатель</b>	
Тип:	Пентапризма на уровне глаз
Угол охвата:	По вертикали/горизонтали прилб. 95%
Увеличение:	Прилб. 0,81x ( $-1 \text{ м}^{-1}$ с объективом с фокусным расстоянием 50 мм, установленным на бесконечность) Прилб. 21 мм (от центра линзы окуляра)
Расстояние до глаза: Встроенная диоптрийная регулировка:	$-3,0 - +1,0 \text{ м}^{-1}$ (диоптрии)
Фокусировочный экран: Зеркало:	Фиксированный, точный с матированием Быстродействующее полупрозрачное зеркало (Отношение пропускание/отражение 40:/отражение 40:60, без затемнения изображения с объективами EF 600 mm f/4L IS USM или более короткофокусными)
Информация в видоискателе:	Информация об автофокусировке (точки автофокусировки, индикатор подтверждения фокусировки), информация об экспозиции (выдержка затвора, величина диафрагмы, фиксация автоэкспозиции, величина экспозиции, чувствительность ISO, предупреждение об экспозиции), информация о вспышке (готовность вспышки, синхронизация вспышки при короткой выдержке, фиксация и компенсация экспозиции при съемке со вспышкой), монохромная съемка, информация о коррекции баланса белого, информация о максимальном количестве кадров в серии, информация о SD-карте.
Предварительный просмотр глубины резкости:	Включается кнопкой предварительного просмотра глубины резкости
<b>• Автофокусировка</b>	
Тип:	Регистрация вторичного изображения через объектив, определение фазы
Точки автофокусировки: Диапазон работы экспонометрического устройства:	7 точек автофокусировки EV -0,5 – 18 (при 23°C, ISO 100)
Режимы фокусировки:	One-Shot AF, AI Servo AF, AI Focus AF, ручная фокусировка (MF)
Выбор точки автофокусировки: Отображение выбранной точки автофокусировки:	Автоматический выбор, ручной выбор
Подсветка для автофокусировки:	Наложены в видоискателе и указываются на ЖК-дисплее Короткие серии вспышек, выдаваемые встроенной вспышкой Эффективный диапазон: Прилб. 4,0 м в центре, прилб. 3,5 м на периферии

## • Управление экспозицией

Режимы замера экспозиции: 35-зонный TTL замер с полностью открытой диафрагмой

- Оценочный замер (может быть сопряжен с любой точкой автофокусировки)
- Частичный замер (прибл. 10% площади по центру видоискателя)
- Центральнo-взвешенный усредненный замер

Диапазон работы  
экспониметрического  
устройства:

EV 1 – 20 (при 23°C с объективом EF 50 mm f/1,4 USM, ISO 100)

Управление экспозицией:

Программная автоэкспозиция (полностью автоматический режим, Портрет, Пейзаж, Макро, Спорт, Ночной портрет, Без вспышки, Программа), автоматическая установка экспозиции с приоритетом выдержки, автоматическая установка экспозиции с приоритетом диафрагмы, автоматическая установка экспозиции с приоритетом глубины резкости, ручная установка экспозиции, автоматическая вспышка в режиме E-TTL II

Чувствительность ISO  
(рекомендуемый индекс  
экспозиции):

Режимы базовой зоны: Чувствительность ISO 100 – 800  
устанавливается автоматически

Режимы творческой зоны: ISO 100 – 1 600

(с шагом 1 ступень), Авто

Компенсация экспозиции:

Ручная:  $\pm 2$  ступени с шагом в 1/3 или 1/2 ступени  
(может комбинироваться с AEB)

AEB:  $\pm 2$  ступени с шагом 1/3 или 1/2 ступени

Фиксация экспозиции:

Автоматическая: Автоматически после наводки на резкость  
в режиме One-shot AF с оценочным замером  
Ручная: Кнопкой фиксации экспозиции

## • Затвор

Тип:  
Выдержки затвора:

Фокальный затвор с электронным управлением  
1/4 000 – 1/60 с, выдержка X-синхронизации 1/200 с  
1/4 000 – 30 с, ручная выдержка (Полный диапазон выдержек.  
Доступный диапазон зависит от режима съемки.)

Спуск затвора:  
Автоспуск:

Сенсорный электромагнитный спуск  
С 10-секундной или 2-секундной задержкой или с 10-секундной  
задержкой плюс серийная съемка

## • Встроенная вспышка

Тип:  
Замер экспозиции  
присъемке со вспышкой:

Убираемая автоматически поднимаемая вспышка

Ведущее число:

Автосвпшка в режиме E-TTL II

Время зарядки:

13 (ISO 100, в метрах)

Индикатор готовности вспышки:

Прибл. 3 с

Угол освещения вспышки:

Символ готовности вспышки в видоискателе

Компенсации экспозиции при  
съемке со вспышкой:

Угол обзора объектива с фокусным расстоянием 17 мм

Фиксация экспозиции

$\pm 2$  ступени с шагом 1/3 или 1/2 ступени

при съемке со вспышкой:

Предусмотрено

## • Внешняя вспышка Speedlite

Поддерживаемые вспышки: Вспышки Speedlite серии EX

Замер экспозиции

присъемке со вспышкой: Автовспышка в режиме E-TTL II

Компенсация экспозиции

при съемке со вспышкой:  $\pm 2$  ступени с шагом 1/3 или 1/2 ступени

Фиксация экспозиции при

съемке со вспышкой: Предусмотрено

Настройки внешней

вспышки: Настройки вспышки, настройки пользовательских функций вспышки

Зумирование в соответствии

с фокусным расстоянием

объектива: Предусмотрено

## • Система перевода кадров

Режим перевода кадров: Покадровая съемка, серийная съемка, автоспуск (10 с, 2 с, несколько кадров)

Скорость серийной съемки: JPEG: Макс. припл. 3 кадра/с

RAW: Макс. припл. 1,5 кадра/с

RAW+ **L**: Макс. припл. 1,5 кадра/с

кадров в серии:

JPEG (высокое разрешение/высокое качество): Припл. 514,

RAW: Припл. 5,

RAW+JPEG (Высокое разрешение/высокое качество): Припл. 4

\* На основе принятых в компании Canon условий тестирования с SD-картой емкостью 2 Гбайта, ISO 100, Стиль изображ.: Стандартное

\* Зависит от объекта, модели карты памяти, качества записи изображения и т.д.

## • Функции съемки в режиме Live View

Режимы съемки:

(1) Съемка в режиме Live View

(2) Дистанционная съемка в режиме Live View

(с помощью персонального компьютера с установленной утилитой EOS Utility)

Фокусировка:

Ручная фокусировка

Автофокусировка (Быстрая (по датчику AF), По изображению)

Режимы замера экспозиции:

Оценочный замер с помощью датчика изображения

Диапазон работы

эксплометрического

устройства:

EV 0 – 20 (при 23°C с объективом EF 50 mm f/1,4 USM, ISO 100)

Линии третей:

Предусмотрено

Отображение экспозиции:

Имитация экспозиции с отображением в режиме реального времени

## • ЖК-дисплей

Тип:

Цветной жидкокристаллический монитор TFT

Размер монитора:

2,5 дюйма

Точки:

Припл. 230 000

Угол охвата:

Припл. 100%

Регулировка яркости: Предусмотрены 7 уровней  
Языки интерфейса: 20

### • **Воспроизведение изображения**

Формат отображения: Одиночное изображение, одиночное изображение + качество записи изображений, информация о параметрах съемки, гистограмма, индекс с 4 или 9 изображениями, увеличение (прибл. 1,5x – 10x), поворот изображения, переход между изображениями (на 1/10/100 изображений или к дате съемки)

Выделение

перезэкспонированных зон: Предусмотрено (перезэкспонированные зоны мигают)

### • **Защита и стирание изображений**

Защита: Возможна защита от стирания и отмена защиты для одиночных изображений

Стирание: Одиночное изображение, помеченные изображения или одновременное стирание всех изображений на карте (кроме защищенных)

### • **Прямая печать**

Совместимые принтеры: PictBridge-совместимые принтеры

Изображения, допускающие печать: Изображение JPEG, совместимое со стандартом Design rule for Camera File System (возможна печать DPOF)

Функция простой печати Easy Print: Предусмотрено

### • **Формат заказа цифровой печати (DPOF)**

DPOF: Совместим с версией 1.1

### • **Изображения, допускающие**

прямую передачу:

Изображения JPEG и RAW

\* Передача в персональный компьютер в виде фонового рисунка рабочего стола возможна только для изображений JPEG

### • **Пользовательская настройка**

Пользовательские функции: Всего 12

Регистрация меню «Мое меню»: Предусмотрено

### • **Интерфейс**

Разъем USB: Для связи с персональным компьютером и прямой печати (Hi-Speed USB)

Разъем видеовхода

(Video OUT): NTSC/PAL (выбираемый)

Разъем дистанционного управления: Для дистанционного переключателя RS-60E3

### • **Источник питания**

Аккумулятор: Аккумулятор LP-E5 (1 шт.)

\* Возможно питание от сети переменного тока с помощью комплекта сетевого питания ACK-E5

\* При установленной ручке-держателе аккумуляторов BG-E5 возможно использование элементов питания типоразмера AA

Запас заряда аккумулятора:

[Количество кадров • прибр.]

Температура	Условия съемки	
	Без вспышки	Вспышка используется в 50% случаев
При 23°C	600	500
При 0°C	500	400

\* С полностью заряженным аккумулятором LP-E5

\* Приведенные выше цифры рассчитаны по оценочным критериям ассоциации изготовителей кино- и фотоизделий CIPA (Camera &amp; Imaging Products Association)

Контроль заряда

аккумулятора:

Авто

Энергосбережение:

Предусмотрено. Питание отключается через 30 с, 1, 2, 4, 8 или 15 мин

Резервный элементпитания

календаря:

Встроенный резервный аккумулятор

Время включения:

Прибр. 0,1 с (По оценочным критериям ассоциации изготовителей кино- и фотоизделий CIPA)

**• Габариты и вес**

Габариты (Ш x В x Г):

126,1 x 97,5 x 61,9 мм

Вес:

Прибр. 450 г (только корпус)

**• Требования к окружающей среде**

Диапазон рабочих

температур:

0 – 40°C

Рабочая влажность:

85% или ниже

**• Аккумулятор LP-E5**

Тип:

Перезаряжаемый литиево-ионный аккумулятор

Номинальное напряжение:

7,4 В=

Емкость аккумулятора:

1 080 мАч

Габариты (Ш x В x Г):

36 x 14,7 x 53,1 мм

Вес:

Прибр. 50 г (без защитной крышки)

**• Зарядное устройство LC-E5**

Поддерживаемые

аккумуляторы:

Аккумулятор LP-E5

Время зарядки:

Прибр. 2 ч

Номинальное

входное напряжение:

100 – 240 В~ (50/60 Гц)

Номинальное

выходное напряжение:

8,4 В =/ 700 мА

Диапазон рабочих

температур:

0 – 40°C

Рабочая влажность:

85% или ниже

Габариты (Ш x В x Г):

67 x 26 x 87,5 мм

Вес:

Прибр. 80 г

### • Зарядное устройство LC-E5E

Поддерживаемые аккумуляторы:	Аккумулятор LP-E5
Длина кабеля питания:	Прибл. 2 м
Время зарядки:	Прибл. 2 ч
Номинальное входное напряжение:	100 – 240 В~ (50/60 Гц)
Номинальное выходное напряжение:	8,4 В =/ 700 мА
Диапазон рабочих температур:	0 – 40°C
Рабочая влажность:	85% или ниже
Габариты (Ш x В x Г):	67 x 26 x 87,5 мм
Вес:	Прибл. 75 г

### • EF-S 18 – 55 mm f/3,5 – 5,6 IS

Угол обзора:	По диагонали: 74°20' – 27°50' По горизонтали: 64°30' – 23°20' По вертикали: 45°30' – 15°40'
Конструкция объектива:	11 элементов в 9 группах
Минимальная диафрагма:	f/22 – 36
Минимальное расстояние фокусировки:	0,25 м (От плоскости датчика изображения)
Макс. увеличение:	0,34x (при 55 мм)
Поле зрения:	207 x 134 – 67 x 45 мм (при 0,25 м)
Image Stabilizer (Стабилизатор изображения):	Со сдвигом объектива
Размер фильтра:	58 мм
Макс. диаметр x длина:	Прибл. 68,5 x 70 мм
Вес:	Прибл. 200 г
Бленда:	EW-60C
Футляр:	LP814



**• EF-S 18 – 55 mm f/3,5 – 5,6 II**

Угол обзора:	По диагонали: 74°20' – 27°50' По горизонтали: 64°30' – 23°20' По вертикали: 45°30' – 15°40'
Конструкция объектива:	11 элементов в 9 группах
Минимальная диафрагма:	f/22 – 36
Минимальное расстояние фокусировки:	0,28 м (От плоскости датчика изображения)
Макс. увеличение:	0,28x (при 55 мм)
Поле зрения:	248 x 161 – 81 x 54 мм (при 0,28 м)
Размер фильтра:	58 мм
Макс. диаметр x длина:	Прибл. 68,5 x 66 мм
Вес:	Прибл. 190 г
Бленда:	EW-60C
Футляр:	LP814

- Все указанные выше данные основаны на стандартах тестирования компании Canon.
- Технические характеристики и внешний вид камеры могут быть изменены без предварительного уведомления.
- В случае неполадок при установке на камеру объектива другого производителя (не Canon) обращайтесь к производителю объектива.

**Торговые марки**

- Adobe является торговой маркой корпорации Adobe Systems Incorporated.
- Windows является торговой маркой или зарегистрированной торговой маркой корпорации Microsoft Corporation в США и других странах.
- Macintosh и Mac OS являются торговыми марками корпорации Apple Inc., зарегистрированными в США и других странах.
- Логотип SDHC является торговой маркой.
- Все упомянутые в настоящей Инструкции названия корпораций, названия изделий и торговые марки являются собственностью соответствующих владельцев.

\* Данная цифровая камера поддерживает стандарт файловой системы для камер «Design rule for Camera File System 2.0» и стандарт Exif 2.21 (также называемый «Exif Print»). Exif Print является стандартом, предназначенным для улучшения совместимости между цифровыми камерами и принтерами. При подключении к принтеру, отвечающему стандарту Exif Print, информация о параметрах съемки используется для печати фотографий.

## Меры предосторожности

Во избежание травмы, смертельного исхода и материального ущерба соблюдайте указанные меры предосторожности и не нарушайте правил эксплуатации оборудования.

### Предотвращение серьезной травмы или смерти

- Во избежание пожара, перегрева, утечки химических веществ и взрывов соблюдайте следующие меры предосторожности.
  - Используйте только те аккумуляторы, источники питания и дополнительные принадлежности, которые указаны в настоящей Инструкции. Не используйте самодельные или модифицированные аккумуляторы.
  - Не разбирайте и не модифицируйте аккумулятор или элемент резервного питания, а также не допускайте их короткого замыкания. Запрещается нагревать аккумулятор или элемент резервного питания, а также что-либо припаять к ним. Не допускайте попадания аккумулятора или элемента резервного питания в огонь или воду. Не допускайте сильных ударов по аккумулятору или элементу резервного питания.
  - Соблюдайте правильную полярность подключения аккумулятора или элемента резервного питания (+ -). Запрещается одновременно устанавливать старые и новые элементы питания или элементы питания разных типов.
  - Запрещается заряжать аккумулятор, если температура воздуха выходит за допустимые пределы (0 – 40°C). Кроме того, не превышайте время зарядки.
  - Не вставляйте посторонние металлические предметы в электрические контакты камеры, дополнительных принадлежностей, соединительных кабелей и т.п.
- Храните элемент резервного питания в местах, недоступных для детей. Если ребенок проглотил элемент питания, немедленно обратитесь к врачу. (Химические вещества из элемента питания могут повредить желудок и кишечник.)
- Утилизируя аккумулятор или элемент резервного питания, изолируйте их электрические контакты с помощью ленты для исключения контактов с другими металлическими объектами или элементами питания. Это служит для предотвращения возгорания или взрыва.
- Если во время зарядки аккумулятора он излишне нагрелся, появился дым или запах, во избежание пожара немедленно отсоедините зарядное устройство от электрической розетки.
- Если аккумулятор или элемент резервного питания протек, изменил цвет, потерял форму, от него идет дым или запах, немедленно извлеките его. Будьте осторожны, чтобы не обжечься.
- Не допускайте попадания веществ, вытекших из элемента питания, в глаза, на кожу или одежду. Возможна потеря зрения или кожные заболевания. Если жидкость, вытекшая из элемента питания или аккумулятора, попала в глаза, на кожу или одежду, промойте пострадавшее место большим количеством чистой воды, но не трите его. Немедленно обратитесь к врачу.
- Во время зарядки не допускайте к оборудованию детей. Ребенок может задохнуться, запутавшись в кабеле, или получить удар электрическим током.
- Не оставляйте кабели вблизи источников тепла. При нагревании возможна деформация кабеля или оплавление изоляции, что может стать причиной пожара или удара электрическим током.
- Не направляйте вспышку на водителей. Это может привести к аварии.
- Не допускайте срабатывания вспышки в непосредственной близости от глаз людей. При этом возможно повреждение зрения. Съемка маленьких детей с использованием вспышки должна производиться с расстояния не менее 1 м.
- Прежде чем убрать на хранение неиспользуемую камеру или дополнительную принадлежность, извлеките аккумулятор и отсоедините кабель питания. Это исключает поражение электрическим током, нагрев и возгорание.
- Не используйте оборудование в местах, в которых присутствует горючий газ. Это служит для предотвращения взрыва или возгорания.

- Если при падении оборудования поврежден его корпус, во избежание поражения электрическим током не касайтесь внутренних деталей оборудования.
- Не разбирайте оборудование и не вносите изменений в его конструкцию. Находящиеся под высоким напряжением внутренние детали могут вызвать поражение электрическим током.
- Не смотрите на солнце или очень яркие источники света через камеру или объектив. Это может привести к повреждению зрения.
- Держите камеру в местах, недоступных для маленьких детей. Ребенок может задохнуться, запутавшись в ремне.
- Не храните оборудование в пыльных или сырых местах. Это исключит возгорание или поражение электрическим током.
- Перед использованием камеры в самолете или больнице выясните, разрешена ли съемка. Электромагнитное излучение от камеры может помешать работе приборов самолета или медицинского оборудования в больнице.
- Во избежание пожара и поражения электрическим током соблюдайте следующие меры безопасности.
  - Обязательно полностью вставляйте вилку в электрическую розетку.
  - Не беритесь за вилку кабеля питания влажными руками.
  - Отсоединяя кабель питания, беритесь за его вилку.
  - Не допускайте царапин, порезов и слишком сильного изгиба кабеля питания, а также не ставьте на кабель тяжелые предметы. Не перекручивайте и не связывайте кабели.
  - Не подсоединяйте к одной электрической розетке слишком много вилок питания.
  - Не используйте кабели с поврежденной изоляцией.
- Периодически отсоединяйте кабель питания и протирайте электрическую розетку сухой тканью. Если в воздухе много пыли, влаги или масла, намочшая пыль на электрической розетке может стать причиной короткого замыкания или пожара.

## **Предотвращение травм или повреждения оборудования**

- Не оставляйте оборудование в автомобиле под прямыми солнечными лучами или вблизи от источника тепла. Нагретое оборудование может стать причиной ожога.
- Не переносите камеру, установленную на штатив. Это может привести к травме. Также убедитесь, что штатив достаточно прочен для установки камеры и объектива.
- Не оставляйте объектив или камеру с установленным объективом на солнце без крышки объектива. В противном случае солнечные лучи, сконцентрированные объективом, могут вызвать пожар.
- Не закрывайте зарядные устройства тканью и не заворачивайте их в нее. В противном случае возможен перегрев устройства и, как следствие, его деформация или возгорание.
- Не допускайте падения камеры в воду. При попадании внутрь камеры воды или металлических фрагментов немедленно извлеките аккумулятор и элемент резервного питания. Это исключит возгорание или поражение электрическим током.
- Не используйте и не оставляйте аккумулятор или элемент резервного питания в жарких местах. В противном случае возможна протечка аккумулятора или сокращение срока его службы. Кроме того, нагретый аккумулятор или элемент резервного питания может вызвать ожог.
- Запрещается использовать для чистки оборудования растворители, бензол или прочие органические растворители. В противном случае возможен пожар или угроза здоровью.

**В случае неполадок в работе оборудования или необходимости его ремонта обращайтесь к дилеру или в ближайший сервисный центр компании Canon.**

# Алфавитный указатель

## A

A-DEP (Автоэкспозиция с контролем глубины резкости) .....	76
Adobe RGB .....	87
АЕВ (Автоматический брекетинг по экспозиции) .....	80
AF → Фокусировка	
AI Focus AF .....	60
Av (Автоэкспозиция с приоритетом диафрагмы) .....	72

## M

M (Ручная установка экспозиции) .....	75
MF (Ручная фокусировка) .....	62

## O

One-Shot AF .....	60
-------------------	----

## P

P (Программная АЕ) .....	56
PictBridge .....	133
Picture Style	
Выбор .....	67
Настройки .....	82

## R

RAW .....	64, 66
RAW+  L .....	64, 66

## S

SD-карта → Карта	
Servo AF .....	60

## T

Tv (Автоэкспозиция с приоритетом выдержки) .....	70
--	----

## W

WB → Баланс белого	
--------------------	--

## A

Автоспроизведение .....	127
Автокоррекция яркости .....	156
Автоматическое отключение питания .....	27, 109
Автоповорот вертикально ориентированных изображений .....	112
Автоспуск .....	53
Автофокусировка → Фокусировка	
Автоэкспозиция с приоритетом выдержки .....	70
Автоэкспозиция с приоритетом диафрагмы .....	72
Аккумулятор → Питание	

## B

Баланс белого .....	90
Брекетинг .....	93
Коррекция .....	92
Ручной .....	90
Блокировка зеркала в верхнем положении .....	94, 157
Брекетинг .....	80, 93
Бытовая электросеть .....	163

## B

Видоискатель .....	19
Диоптрийная регулировка .....	36
Крышка окуляра видоискателя ..	165
Воспроизведение → Изображение	
Восстановление значений по умолчанию .....	114
Вспышка .....	58
Без вспышки .....	52
Внешняя вспышка	
Speedlite .....	117, 166
Компенсации экспозиции при съемке со вспышкой .....	79, 116
Параметр меню .....	116

Синхронизация по второй шторке.....	116
Уменьшение эффекта «красных глаз» .....	59
Фиксация экспозиции при съемке со вспышкой .....	89
Фиксированная выдержка затвора 1/200 с.....	154
Эффективная дальность действия.....	58
Выбор качества записи изображений .....	64
Выбор количества пикселей .....	64
Выделение переэкспонированных зон .....	131

**Г**

Гистограмма.....	132
Яркость/RGB	

**Д**

Данные для удаления пыли .....	119
Дата → Дата/Время	
Дата/Время .....	29
Датчик → Датчик изображения	
Датчик изображения	
Метка фокальной плоскости... 16, 49	
Чистка .....	27, 118
Диоптрийная регулировка.....	36
Диск установки режима → Режим съемки	
Длительная выдержка .....	75
Шумоподавление .....	155
Длительные выдержки → Ручная выдержка	

**Ж**

ЖК-дисплей .....	13
Выкл./Вкл.....	42, 115
Использование меню .....	38
Переключение экранов .....	42
Фон экрана .....	115

**ЖК-дисплей**

Воспроизведение изображения....	54
Регулировка яркости.....	109

**З**

Заказ передачи (изображения).....	149
Зарядка/.....	24
Защита (защита изображения от стирания) .....	129
Звуковой сигнал.....	108
Зумирование .....	34

**И****Изображение**

Автоспроизведение.....	127
Воспроизведение .....	54, 123
Время просмотра .....	108
Выделение .....	131
Гистограмма.....	132
Защита .....	129
Индексный режим.....	124
Информация о параметрах съемки .....	131
Передача в персональный компьютер.....	147
Переход .....	125
Поворот .....	126
Просмотр на экране ТВ Изображение	
Просмотр на экране ТВ.....	128
Стирание .....	130
Увеличение .....	126
Индексный режим .....	124
Индикатор обращения к карте .....	32

**К****Камера**

Как правильно держать камеру ....	36
Сброс всех настроек камер.....	114

Карта .....	2, 13, 31
Напоминание карте.....	108
Форматирование.....	40
Карта памяти → Карта	
Качество изображения	
Picture Style .....	67, 82, 85
Автоматическая коррекция.....	156
Качество записи изображений.....	64
Шумоподавление .....	155
Кнопка спуска затвора.....	37
Количество возможных снимков .....	28, 100
Компенсации экспозиции	
Шаг 1/2 ступени .....	154
Компенсации экспозиции при съемке со вспышкой	
Шаг 1/2 ступени .....	154
Компенсация экспозиции.....	78
Компенсация экспозиции при съемке со вспышкой .....	79, 116
Контрастность.....	83
Контроль заряда аккумулятора.....	28
Контрольный список комплекта поставки .....	3
Крупный план.....	49
Крышка окуляра видоискателя ..	22, 165

## М

Максимальная длина серии.....	64, 65
Меню	
Мое меню .....	160
Операции .....	38
Параметры меню .....	168
Меры предосторожности .....	186
Мое меню .....	160
Монитор → ЖК-дисплей	
Монохромное изображение .....	68

## Н

Настройки бумаги (для печати) .....	136
Насыщенность.....	83
Натуральное .....	68
Неисправность .....	172
Неполадка.....	172
Низкоуровневое форматирование....	41
Номер → Номер файла	
Номер файла .....	110
Последоват./Автосброс/Ручной сброс	
Ночной портрет .....	51

## О

Обозначения	
Видоискатель.....	19
Диск установки режима .....	20
Камера .....	16
Объектив .....	16
Параметры съемки.....	18
Объектив.....	16, 33
Одновременная запись → RAW+ 	
Основные операции съемки.....	43
Отображение информации	
о параметрах съемки .....	131
Оценочный замер .....	77
Ошибка .....	175

## П

Папка .....	110
Пе .....	133
Пейзаж.....	48, 67
Переключатель режима фокусировки.....	33, 62
Переходник (зарядное устройство)...	25
Персональный компьютер	
Обои.....	149
Передача изображения .....	147

Печать .....	133
Бумага .....	137
Вид страницы .....	137
Заказ печати (DPOF) .....	143
Кадрировка .....	141
Эффекты печати .....	138, 140
Питание	
Автоотключение .....	27, 109
Аккумулятор .....	24, 26
Бытовая электросеть .....	163
Возможное количество кадров .....	28, 100
Контроль заряда аккумулятора .....	28
Переключатель питания .....	27
Поворот (изображения) .....	112, 126
Подтверждение подлинности .....	159
Полностью автоматический режим .....	44
Пользовательские функции .....	152
Портрет .....	47, 51, 67
Потеря детализации в светлых областях .....	131
Предварительный просмотр глубины резкости .....	74
Программная АЕ .....	56
Просмотр на экране ТВ .....	128
ТВ-стандарт (NTSC/PAL) .....	128
Прямая печать → Печать	
Пыль .....	34, 118

**Р**

Режим замера экспозиции	
Оценочный / Частичный / Центрально-взвешенный .....	63
Режим перевода кадров .....	63
Автоспуск .....	53
Покадровая съемка/Серийная съемка	
Режим перехода .....	125

Режим съемки .....	20
A-DEP .....	76
Автоэкспозиция с приоритетом выдержки .....	70
Автоэкспозиция с приоритетом диафрагмы .....	72
Без вспышки .....	52
Крупный план .....	49
Ночной портрет .....	51
Пейзаж .....	48
Полностью автоматический режим .....	44
Портрет .....	47
Программная АЕ .....	56
Ручная установка экспозиции .....	75
Спорт .....	50
Режим экспозамера .....	77
Резкость .....	83
Ремень .....	22
Ручная установка экспозиции .....	75
Ручная фокусировка .....	62

**С**

Сдвиг программы .....	56
Сепия (Монохромное) .....	84
Серийная съемка .....	63
Состав системы .....	176
Сотрясение камеры .....	35, 37, 94
Стабилизатор изображения Image Stabilizer .....	35
Спорт .....	50
Стабилизатор изображения Image Stabilizer (объектив) .....	35
Стиль Picture Style	
Пользовательский .....	85
Стирание (изображения) .....	130
Съемка с дистанционным управлением .....	164

Съемка с просмотром изображения в режиме Live View	
Автофокусировка .....	102, 157
Количество возможных снимков .....	100
Съемка с просмотром изображения в режиме Live View .....	95

## Т

Таблица доступности функций .....	170
Творческая съемка .....	20, 55, 69
Тонирование (Монохромное) .....	84
Сепия/Голубой/Пурпурный/Зеленый	
Точное .....	68

## У

Увеличение изображения .....	98, 126
Угол обзора .....	34
Уменьшение эффекта «красных глаз» .....	59

## Ф

Файл	
Емкость .....	64
Номер .....	110
Размер .....	64
Фиксация автоэкспозиции .....	88
Фиксация фокусировки .....	46
Фиксация экспозиции при съемке со вспышкой .....	89
Фокусировка	
Выбор точки автофокусировки .....	61
Звуковой сигнал .....	108
Изменение композиции кадра .....	46
Нерезкое изображение .....	45, 162
Объекты, сложные для фокусировки .....	162
Подсветка для автофокусировки ..	45
Режим автофокусировки .....	60

Ручная фокусировка .....	62
Съемка с просмотром изображения в режиме Live View .....	98, 102
Форматирование (инициализация карты) .....	40

## Ц

Цвет тона .....	83
Цветовая температура .....	90
Цветовое пространство .....	87
sRGB/Adobe RGB	
Центрально-взвешенный усредненный замер .....	77

## Ч

Частичный замер .....	77
Часы → Дата/Time	
Черно-белое изображение .....	68
Чувствительность ISO .....	57

## Ш

Шумоподавление .....	155
При длительных выдержках/ При высоких значениях чувствительности ISO	

## Э

Эффект фильтра .....	84
----------------------	----

## Я

Язык .....	30
------------	----









# Canon

## CANON INC.

30-2 Shimomaruko 3-chome, Ohta-ku, Tokyo 146-8501, Japan

*Europe, Africa & Middle East*

## CANON EUROPA N.V.

PO Box 2262, 1180 EG Amstelveen, The Netherlands

---

## CANON NORTH-EAST OY

Huopalahdentie 24

P.O. Box 46

FIN-00351 Helsinki

Finland

Tel. +358 10 544 00

Fax +358 10 544 10

[www.canon.ru](http://www.canon.ru)



### Представительство Canon North-East Oy в Москве:

Космодамианская наб. 52, стр.3, этаж 5

115054 Москва

Россия

Тел. : +7 (495) 258 5600

Факс: +7 (495) 258 5601

Эл.адрес: [info@canon.ru](mailto:info@canon.ru)

[www.canon.ru](http://www.canon.ru)

### Представительство Canon North-East Oy в Санкт-Петербурге:

Бизнес-центр «Северная Столица»

Волынский переулок, 3А, литер А

191186 Санкт-Петербург

Россия

Тел. : +7 (812) 449 5500

Факс: +7 (812) 449 5511

Эл.адрес: [spb.info@canon.ru](mailto:spb.info@canon.ru)

[www.canon.ru](http://www.canon.ru)

### Представительство Canon North-East Oy в Киеве:

вул. Мечникова, 2 (Літера А), 20 поверх

01023 Київ

Україна

Тел.: +380 (44) 490 2595

Факс: +380 (44) 490 2598

Електронна адреса: [post@canon.kiev.ua](mailto:post@canon.kiev.ua)

[www.canon.com.ua](http://www.canon.com.ua)

### Представительство Canon North-East Oy в Алматы:

пр. Аль Фараби 5

БЦ "Нурлы тау", блок секция 1«А», комната № 503

050059 Алматы

Казахстан

Тел.: + 7-7272-77 77 95

Факс: + 7-7272-77 77 95 / ext. 102

[www.canon.kz](http://www.canon.kz)

[www.canon.kz](http://www.canon.kz)

WEB SELF-SERVICE: [www.canon-europe.com](http://www.canon-europe.com)

Настоящая Инструкция по эксплуатации содержит сведения по состоянию на июль 2008 г. За сведениями о совместимости камеры с любыми принадлежностями и объективами, выпущенными после этой даты, обращайтесь в любой сервисный центр компании Canon.