

■ DVD Home Theatre ■ System

Инструкции по эксплуатации

DAV-DZ265K / DZ266K / DZ270K / DZ275M /
DZ570K / DZ570M / DZ571M



HDMI



MP3

ПРЕДУПРЕЖДЕНИЕ

Во избежание возникновения пожара и поражения электрическим током предохраняйте устройство от попадания в него воды и от воздействия влаги.

Не устанавливайте устройство в тесном пространстве, например на книжной полке или в стенном шкафу.

Во избежание возгорания не закрывайте вентиляционные отверстия устройства газетами, скатертями, шторами и т.д. Не ставьте на устройство свечи.

Во избежание возгорания или поражения электрическим током не ставьте на устройство предметы, наполненные жидкостями, например вазы.

Сами батареи или батареи, установленные в устройстве, запрещается подвергать чрезмерному нагреванию, например воздействию прямых солнечных лучей, огня и т.д.

Для использования только внутри помещения.

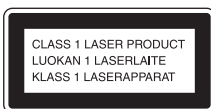

Данное устройство классифицируется как **ЛАЗЕРНЫЙ** продукт **КЛАССА 1**. Маркировка расположена на задней панели устройства.



Утилизация электрического и электронного оборудования (директива применяется в странах Евросоюза и других европейских странах, где

действуют системы раздельного сбора отходов)



Изготовитель: Сони Корпорейшн
Адрес: 1-7-1 Конан, Минато-ку,
Токио, Япония

Страна-производитель: Китай

Для покупателей в Европе

Производителем данного устройства является корпорация Sony Corporation, 1-7-1 Konan Minato-ku Tokyo, 108-0075 Japan.

Уполномоченным представителем по электромагнитной совместимости (EMC) и безопасности изделия является компания Sony Deutschland GmbH, Hedelfinger Strasse 61, 70327 Stuttgart, Germany. По вопросам обслуживания и гарантии обращайтесь по адресам, указанным в соответствующих документах.

Меры предосторожности

Источники питания

- Замену кабеля питания переменного тока необходимо выполнять только в квалифицированном сервисном центре.
- Пока устройство включено в настенную розетку, на него по-прежнему подается электропитание, даже если само устройство выключено.
- Установите систему таким образом, чтобы при возникновении неисправности кабель питания переменного тока можно было немедленно отсоединить от розетки.

Об этих инструкциях по эксплуатации

- Указания в этих инструкциях по эксплуатации относятся к элементам управления на пульте дистанционного управления. Можно также использовать элементы управления на системе с теми же или похожими названиями, что и на пульте дистанционного управления.
- Изложенные в данном руководстве инструкции относятся к моделям DAV-DZ265K, DAV-DZ266K, DAV-DZ270K, DAV-DZ275M, DAV-DZ570K, DAV-DZ570M и DAV-DZ571M. В качестве примера используется модель DAV-DZ265K. Если существуют какие-либо различия в эксплуатации, они явно указаны в тексте: например, “Только модель DAV-DZ265K”.
- Элементы меню управления могут отличаться в зависимости от области.
- Термин “DVD” обычно используется для определения дисков DVD VIDEO, DVD+RW/DVD+R и DVD-RW/DVD-R.
- Для моделей для Северной Америки измерения приведены в футах.
- Настройка по умолчанию подчеркнута.

О функции S-AIR

(только модели DAV-DZ570K/DAV-DZ570M/DAV-DZ571M)

Данная система совместима с функцией S-AIR, которая позволяет выполнять беспроводную передачу звука между данным устройством и устройствами S-AIR.

С данной системой можно использовать следующие устройства S-AIR:

- Усилитель объемного звучания: можно передавать звук на динамики объемного звучания без использования проводов.
- Ресивер S-AIR: можно передавать звук в другое помещение.











Можно дополнительно приобрести следующие устройства S-AIR (доступный ряд устройств S-AIR может отличаться в зависимости от региона).

Примечания и инструкции относительно усилителя объемного звучания или ресивера S-AIR в данной инструкции по эксплуатации относятся только к случаям, когда используется усилитель объемного звучания или ресивер S-AIR. Для получения дополнительной информации о функции S-AIR см. раздел “Использование устройства S-AIR” (стр. 96).

Содержание

Об этих инструкциях по эксплуатации	3
О функции S-AIR	3
Диски, которые можно воспроизвести.....	5
Начало работы	
Шаг 1. Сборка динамиков	12
Шаг 2: Размещение системы	17
Шаг 3. Подключение системы.....	21
Шаг 4. Быстрая настройка	34
Шаг 5. Прослушивание звука через все динамики	38
Настройка звука	
Создание эффекта объемного звучания с помощью режима декодирования.....	40
Выбор звукового режима	43
Диск	
Воспроизведение диска	44
Использование режима воспроизведения	51
Поиск и выбор диска.....	54
Воспроизведение файлов MP3 и изображений JPEG	56
Воспроизведение видеофайлов формата DivX®	61
Настройка задержки между изображением и звуком	63
Ограничение воспроизведения диска	63
Использование дисплея настроек.....	66
Тюнер	
Предварительная настройка станций.....	76
Прослушивание радио	77
Использование системы радиоданных (RDS)	79
Контроль по HDMI/Внешнее аудиоустройство	
Использование функции Контроль по HDMI для “BRAVIA” Sync	80
Воспроизведение аудиофайлов/ файлов изображений JPEG с устройств USB	84
Сохранение песен на устройство USB	92
Использование адаптера DIGITAL MEDIA PORT	95
Использование устройства S-AIR	96
Прочие функции	
Настройка оптимальных параметров объемного звучания в комнате.....	103
Автоматическая калибровка соответствующих настроек ...	104
Управление телевизором с помощью прилагаемого пульта дистанционного управления.....	106
Использование функции караоке	107
Использование звуковых эффектов	112
Использование таймера отключения	113
Изменение яркости дисплея передней панели	114
Просмотр информации о диске.....	114
Восстановление настроек по умолчанию.....	117
Дополнительная информация	
Меры предосторожности	119
Примечания относительно дисков	120
Поиск и устранение неисправностей.....	122
Функция самодиагностики	134
Технические характеристики	135
Глоссарий.....	137
Перечень кодов языков	140
Указатель деталей и элементов управления.....	141
Руководство по дисплею меню управления.....	145
Указатель	150

Диски, которые можно воспроизвести

Тип	Логотип диска	Характеристики	Значок
DVD VIDEO	     	<ul style="list-style-type: none"> • DVD VIDEO • DVD-R/DVD-RW в формате DVD VIDEO или режиме видео • DVD+R/DVD+RW в формате DVD VIDEO 	DVD-V
Режим VR (видеозапись)	 	<ul style="list-style-type: none"> • DVD-R/DVD-RW в режиме VR (видеозапись) (за исключением DVD-R DL) 	DVD-VR
Super Audio CD	 <p>SUPER AUDIO CD</p>	<ul style="list-style-type: none"> • Super Audio CD 	Super Audio CD
VIDEO CD		<ul style="list-style-type: none"> • VIDEO CD (диски версии 1.1 и 2.0) • Super VCD • CD-R/CD-RW/CD-ROM в формате VIDEO CD или Super VCD 	VIDEO CD
CD		<ul style="list-style-type: none"> • Audio CD • CD-R/CD-RW в формате Audio CD 	CD
DATA CD	–	<ul style="list-style-type: none"> • CD-R/CD-RW/CD-ROM в формате DATA CD, содержащие файлы MP3¹⁾, файлы изображений JPEG²⁾ и видеофайлы DivX³⁾⁴⁾, а также соответствующие требованиям стандарта ISO 9660⁵⁾ Level 1/Level 2 или Joliet (расширенный формат) 	DATA-CD

Тип	Логотип диска	Характеристики	Значок
DATA DVD	–	<ul style="list-style-type: none"> DVD-ROM/DVD-R/DVD-RW/DVD+R/DVD+RW в формате DATA DVD, содержащие файлы MP3¹⁾, файлы изображений JPEG²⁾ и видеофайлы DivX³⁾⁴⁾, а также соответствующие требованиям стандарта UDF (Universal Disk Format) 	

¹⁾MP3 (MPEG 1 Audio Layer 3) – это стандартный формат, установленный ISO/MPEG и предназначенный для сжатия аудиоданных. Файлы MP3 должны быть в формате MPEG1 Audio Layer 3.

²⁾Файлы изображений JPEG должны соответствовать формату файлов изображений DCF. (DCF “Design rule for Camera File system” – это стандарт изображений для цифровых камер, регулируемый ассоциацией Japan Electronics and Information Technology Industries Association (JEITA)).

³⁾DivX[®] представляет собой технологию сжатия видеофайлов, разработанную компанией DivX, Inc.

⁴⁾DivX, DivX Certified и соответствующие логотипы являются товарными знаками компании DivX, Inc. и используются по лицензии.

⁵⁾Логический формат файлов и папок на дисках CD-ROM, установленный ISO (International Organization for Standardization).

Логотипы “DVD-RW”, “DVD+RW”, “DVD+R”, “DVD VIDEO” и “CD” являются товарными знаками.

Примеры дисков, которые нельзя воспроизводить на этой системе

На этой системе нельзя воспроизводить следующие диски:

- компакт-диски CD-ROM/CD-R/CD-RW, кроме тех, что записаны в форматах, перечисленных на стр. 5;
- компакт-диски CD-ROM, записанные в формате PHOTO CD;
- данные на компакт-дисках CD-Extra;
- компакт-диски, содержащие графические изображения;
- диски DVD Audio;
- диски DATA DVD, не содержащие файлов MP3, файлов изображений JPEG или видеофайлов DivX;
- диски DVD-RAM.

Кроме того, на этой системе нельзя воспроизводить следующие диски:

- диски DVD VIDEO с несовпадающим кодом региона (стр. 7);
- диски нестандартной формы (например, в форме открытки, сердца);
- диски с бумажными и другими наклейками;
- диски, на поверхности которых имеется клей от целлофановой пленки или осталась наклейка.

Примечание по дискам CD-R/CD-RW/DVD-R/DVD-RW/DVD+R/DVD+RW

Возможно, в некоторых случаях диски CD-R/CD-RW/DVD-R/DVD-RW/DVD+R/DVD+RW не будут воспроизводиться на этой системе из-за низкого качества записи, их состояния или характеристик записывающего устройства, а также авторского программного обеспечения.

Диск не будет воспроизводиться, если его сеанс не был закрыт надлежащим образом. Для получения дополнительной информации см. инструкции по эксплуатации записывающего устройства.

Следует помнить, что некоторые функции воспроизведения, возможно, не будут работать для дисков DVD+RW/DVD+R, даже если их сеансы были закрыты надлежащим образом. В этом случае выполните просмотр диска в режиме обычного воспроизведения. Кроме того, не воспроизводятся диски DATA CD/DATA DVD, созданные в формате пакетной записи Packet Write.

Музыкальные диски, закодированные с помощью технологий защиты авторских прав

Это устройство предназначено для воспроизведения дисков, отвечающих требованиям стандарта Compact Disc (CD).

В настоящее время некоторые звукозаписывающие компании выпускают различные музыкальные диски, закодированные с помощью технологий защиты авторских прав. Некоторые из этих дисков не отвечают требованиям стандарта CD, и их нельзя воспроизвести с помощью данного устройства.

Примечание относительно дисков DualDisc

DualDisc - это двусторонний диск, на одной стороне которого записан материал в формате DVD, а на другой стороне - аудиоматериалы. Однако поскольку сторона с аудиоматериалами не отвечает требованиям стандарта Compact Disc (CD), воспроизведение на этом устройстве не гарантируется.

О дисках Multi Session CD

- На этой системе можно воспроизводить диски Multi Session CD, если в первом сеансе содержится файл MP3. Можно также воспроизводить все последующие файлы MP3, записанные позже в других сеансах.
- На этой системе можно воспроизводить диски Multi Session CD, если в первом сеансе содержится файл изображения JPEG. Можно также воспроизводить все последующие файлы изображений JPEG, записанные позже в других сеансах.
- Если в первом сеансе записаны файлы MP3 и файлы изображений JPEG в формате музыкального компакт-диска или Video CD, будет воспроизводиться только первый сеанс.

Код региона

На задней панели устройства нанесен код региона, означающий, что на нем можно воспроизводить диски DVD с тем же кодом региона.

Диски DVD VIDEO со знаком  также можно воспроизводить на данной системе. При попытке воспроизвести какой-либо другой диск DVD VIDEO на экране телевизора появится сообщение [Воспроизведение этого диска невозможно в связи с региональными ограничениями.]. В зависимости от диска DVD VIDEO код региона на нем, возможно, не будет указан, хотя его воспроизведение в определенных регионах запрещено.

Примечание относительно операций воспроизведения дисков DVD и VIDEO CD

Некоторые операции воспроизведения дисков DVD и VIDEO CD могут быть специально установлены фирмами-изготовителями программного обеспечения. Эта система воспроизводит диски DVD и VIDEO CD в соответствии с содержимым диска, разработанным фирмами-изготовителями программного обеспечения, поэтому некоторые функции воспроизведения могут быть недоступны. Обязательно ознакомьтесь с инструкциями по эксплуатации, прилагаемыми к дискам DVD или VIDEO CD.

Авторские права

При работе данного устройства применяется технология защиты авторских прав, охраняемая патентами США и другими правами на интеллектуальную собственность. Данная технология защиты авторских прав должна использоваться только с разрешения Macrovision. Она предназначена только для домашнего и другого ограниченного просмотра, если нет специального разрешения Macrovision. Запрещается проводить анализ конструкции аппаратного изделия или разбирать устройство.

В этой системе используется декодер объемного звучания с адаптивной матрицей Dolby* Digital и Dolby Pro Logic (II) и система цифрового объемного звучания DTS** Digital Surround.

* Изготовлено по лицензии компании Dolby Laboratories.

“Долби”, “Pro Logic” и знак в виде двойной буквы D являются товарными знаками компании Dolby Laboratories.

** Изготовлено по лицензии DTS, Inc.

“DTS” и “DTS Digital Surround” являются товарными знаками DTS, Inc.

В системе используется технология High-Definition Multimedia Interface (HDMI™). HDMI, логотип HDMI и High-Definition Multimedia Interface являются товарными знаками или зарегистрированными товарными знаками компании HDMI Licensing LLC.

“BRAVIA” и BRAVIA являются товарными знаками корпорации Sony Corporation.

“S-AIR” и ее логотип являются товарными знаками корпорации Sony Corporation.

Распаковка

DAV-DZ265K/DAV-DZ266K/DAV-DZ270K/DAV-DZ275M

- Передние динамики (2) и динамики объемного звучания (2)



- Центральный динамик (1)

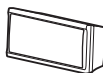

- Сабвуфер (1)

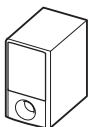

- Рамочная антенна AM (1)



- Проволочная антенна FM (1)



- Кабели динамиков (6, красный/белый/зеленый/серый/синий/фиолетовый)



- Видеокабель (1)



- Пульт дистанционного управления (пульт) (1)

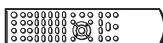

- Батарейки R6 (размер AA) (2)



- Калибровочный микрофон (1)



- Ножки (1 комплект)



- Инструкции по эксплуатации

- Разъемы динамиков и телевизора (таблица)

DAV-DZ570K/DAV-DZ570M/DAV-DZ571M

- Передние динамики (2)



- Центральный динамик (1)

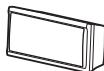

- Динамики объемного звучания (2)



- Сабвуфер (1)

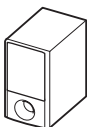

- Рамочная антенна AM (1)



- Проволочная антенна FM (1)



- Кабели динамиков (6, красный/белый/зеленый/серый/синий/фиолетовый)



- Видеокабель (1)



- Пульт дистанционного управления (пульт) (1)

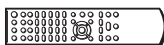

- Батарейки R6 (размер AA) (2)



- Калибровочный микрофон (1)



- Ножки (1 комплект)



- Стойки (2)



- Основания (2)



- Установочные пластины (2)



- Крышки стоек (2)



- Винты (большие, с шайбами) (4)



- Винты (малые) (6)



- Инструкции по эксплуатации

- Разъемы динамиков и телевизора (таблица)

Установка батареек в пульт дистанционного управления

Вставьте две батарейки R6 (размер AA) (прилагаются), расположив полюса \oplus и \ominus батареек в соответствии с метками внутри батарейного отсека. При использовании пульта дистанционного управления направляйте его на датчик дистанционного управления , расположенный на устройстве.

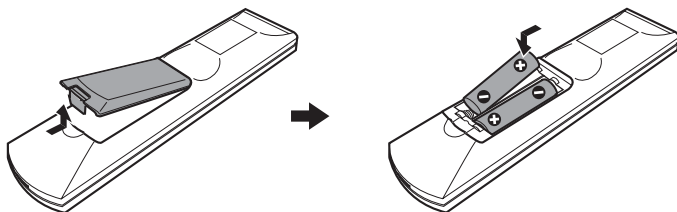

Примечание

- Не оставляйте пульт дистанционного управления в жарком или влажном месте.
- Не используйте новую батарейку вместе со старой.
- Не допускайте попадания посторонних предметов в корпус пульта, особенно при замене батареек.
- Не допускайте попадания на датчик прямых солнечных лучей или света от осветительных приборов. Это может вызвать неисправность.
- Если пульт дистанционного управления не будет использоваться в течение продолжительного периода времени, следует извлечь батарейки во избежание возможного повреждения вследствие утечки электролита и коррозии.

Прикрепление ножек сабвуфера

Прикрепите ножки (прилагаются) к нижней панели сабвуфера для его стабилизации и предотвращения опрокидывания.

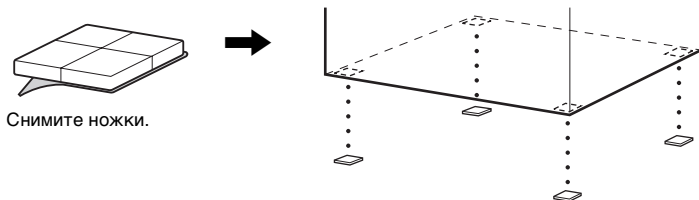

Снимите ножки.

Шаг 1. Сборка динамиков

(только модели DAV-DZ570K/DAV-DZ570M/DAV-DZ571M)

Прежде чем подключать динамики, установите их на стойки.
(Для передних динамиков)

Используйте следующие компоненты.

- Передние динамики (2)
- Кабели динамиков (2, красный/белый)
- Стойки (2)
- Основания (2)
- Установочные пластины (2)
- Крышки стоек (2)
- Винты (большие, с шайбами) (4)
- Винты (малые) (6)

Способ подключения кабелей динамиков к гнездам SPEAKER см. на стр. 23.

Примечание

- Застелите пол, чтобы не повредить его покрытие при сборке динамиков.

К сведению

- Динамики также можно использовать без стойки, закрепив их на стене (стр. 17).

1 Протяните кабель динамика через отверстие в основании и в стойке.

Разъем и цветная трубка кабелей динамиков такого же цвета, что и гнезда, к которым они подключаются.

Используйте кабели динамиков следующим образом.

- Передний динамик (L): белый кабель
- Передний динамик (R): красный кабель

Следите за ориентацией стоек. Выведите кабель динамика (и кабель системы динамиков) из конца стойки с двумя отверстиями.

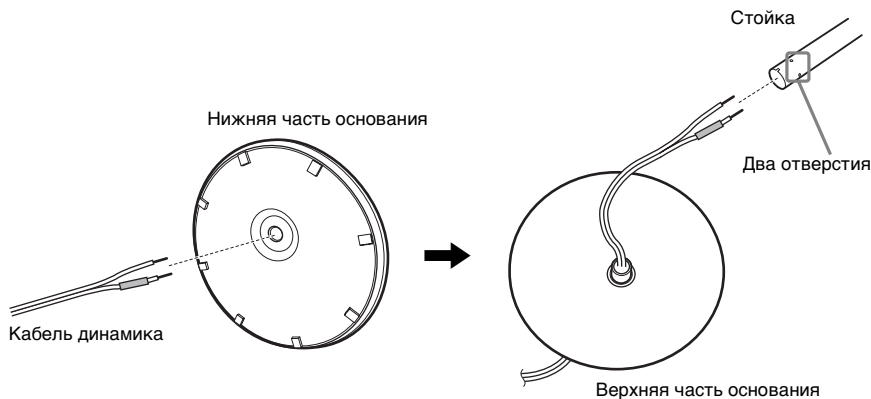

2 Вставьте крышку стойки в другой конец стойки.

Поверните стойку пазом к себе, вставьте крышку стойки, чтобы паз стойки совпал с вырезом крышки, закрепите крышку винтом.

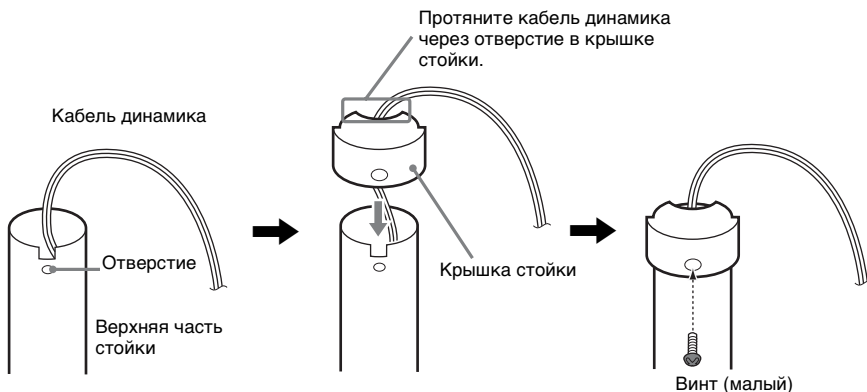

3 Вставьте стойку в паз динамика, сдвиньте ее в пазу до упора, затем закрепите стойку установочной пластиной и винтами.

Используйте динамик, цвет гнезда которого на задней панели совпадает с цветом гнезда трубки динамика.

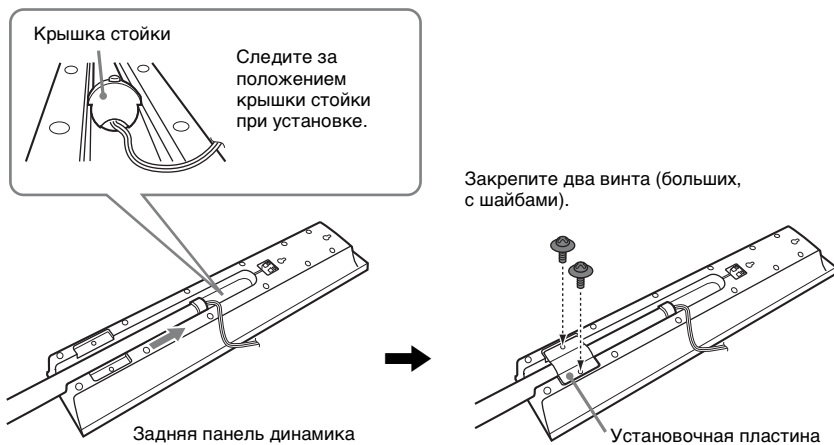

4 Подсоедините кабели динамика к динамику.

Обязательно подсоединяйте кабели динамиков к соответствующим разъемам на динамиках: кабель динамика с цветной трубкой к ⊕; без цветной трубки – к ⊖.



5 Закрепите стойку в основании.

Вставьте стойку так, чтобы паз в нижней части стойки был совмещен с выступом в основании, закрепите стойку двумя винтами.

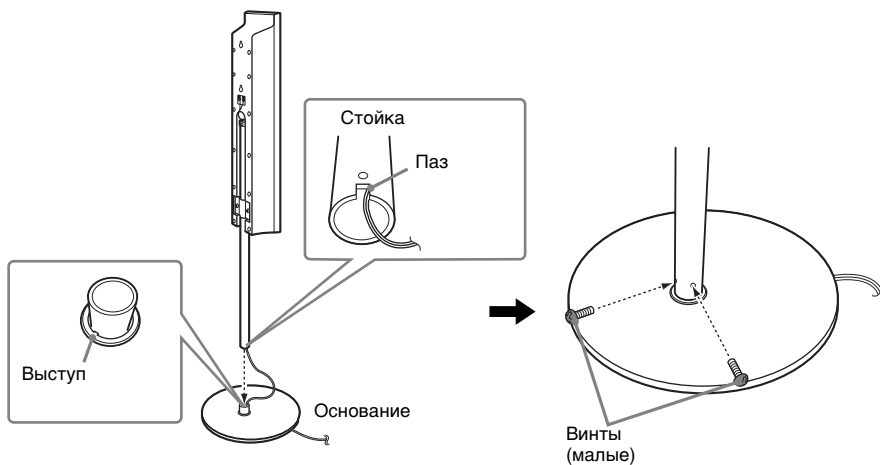

Примечание

- Аккуратно вращая стойку, убедитесь, что положение паза стойки и выступа основания совпадают.

6 Отрегулируйте высоту динамика.

Ослабьте (но не удалайте) винты, отрегулируйте высоту динамика, заверните винты. Отрегулируйте высоту динамика с одной стороны, а затем отрегулируйте высоту динамика с другой стороны в соответствии с маркирующими линиями.

Примечание

- При регулировке высоты следует закрепить динамик таким образом, чтобы не допустить его падения.

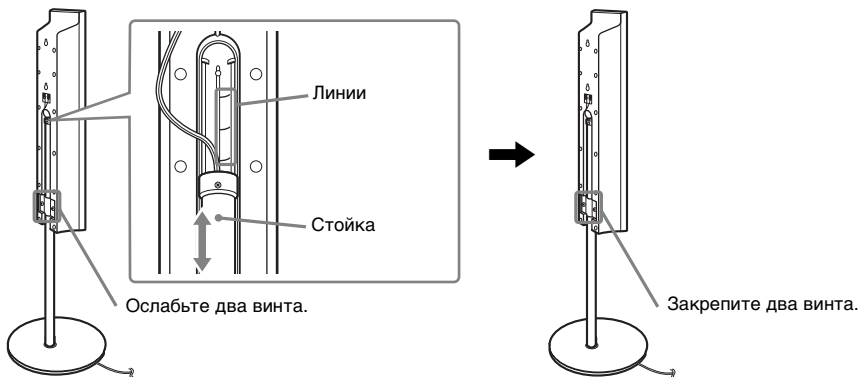

7 Уберите излишек кабеля динамика.

Уберите излишек кабеля динамика, потянув со стороны нижней части основания.

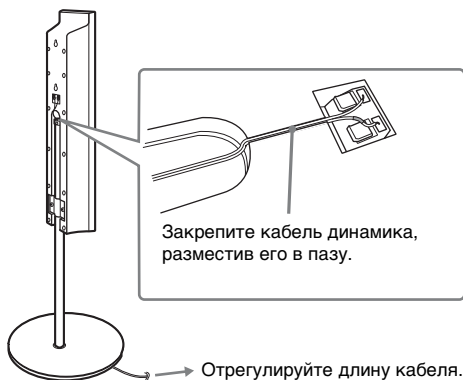

Динамик в собранном виде

Передний динамик (L):
белая метка

Передний динамик (R):
красная метка

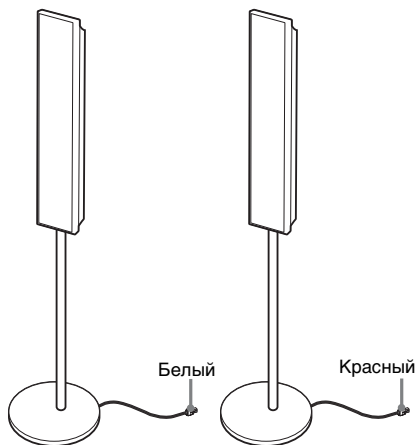

Шаг 2: Размещение системы

Для получения наилучшего эффекта объемного звучания все динамики, кроме сабвуфера, должны находиться на одинаковом расстоянии от слушателя (А).
 Центральный динамик данной системы разрешается устанавливать на 1,6 м ближе (В), а динамики объемного звучания – на 5,0 м ближе (С) к передним динамикам.
 Передние динамики можно разместить на расстоянии 1,0-7,0 м (А) от слушателя.

Установите систему в соответствии со схемой, приведенной далее.

DAV-DZ265K/DAV-DZ266K/DAV-DZ270K/DAV-DZ275M

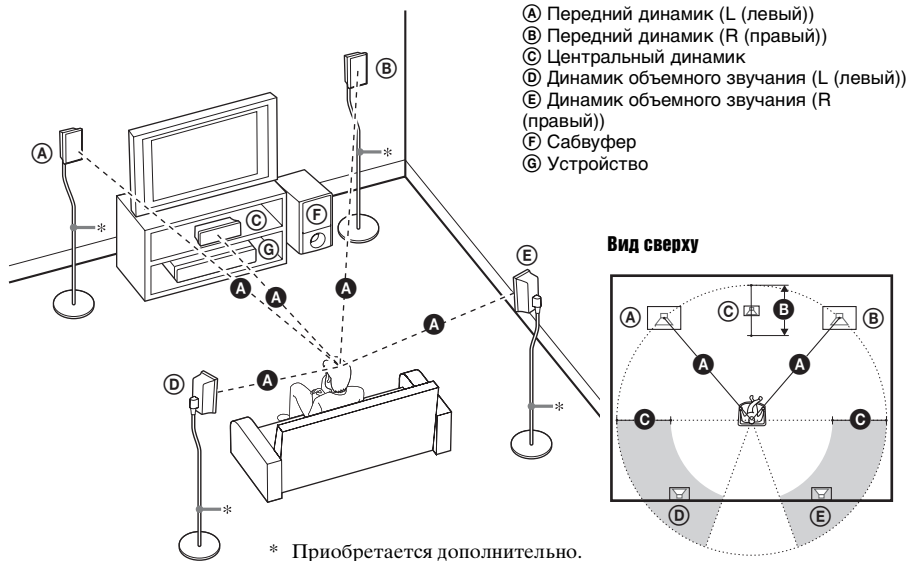

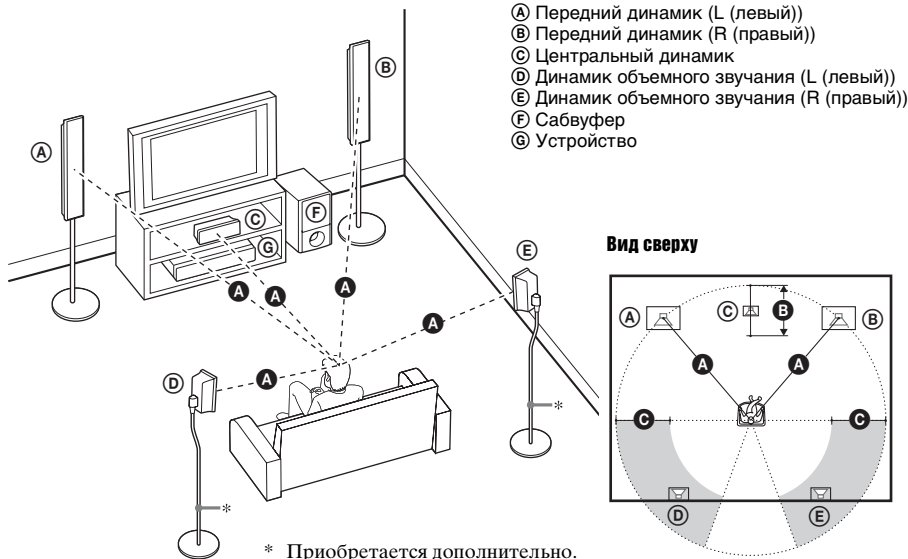
DAV-DZ570K/DAV-DZ570M/DAV-DZ571M**Примечание**

- Не устанавливайте динамики в наклонном положении.
- Не устанавливайте динамики в местах, где:
 - слишком жарко или холодно;
 - пыльно или грязно;
 - слишком влажно;
 - возникает вибрация;
 - есть риск попадания прямых солнечных лучей.
- Соблюдайте осторожность при размещении динамиков и (или) подставок под динамики, подсоединенных к динамикам, на полах, которые обработаны особым образом (натертых воском, пропитанных маслом, полированных и т. д.), так как это может привести к появлению пятен или изменению цвета покрытия пола.
- Не пользуйтесь абразивными средствами, полирующими порошками или такими растворителями, как спирт или бензин.
- Не опирайтесь на динамик, поскольку он может упасть.

К сведению

- При изменении положения динамиков Sony рекомендует изменить настройки системы. Для получения дополнительной информации см. “Настройка оптимальных параметров объемного звучания в комнате” (стр. 103) и “Автоматическая калибровка соответствующих настроек” (стр. 104).

Установка динамиков на стену

Перед установкой динамиков на стену подключите к ним кабели динамиков. Обязательно подсоединяйте кабели динамиков к соответствующим разъемам на динамиках: кабель динамика с цветной трубкой к \oplus ; без цветной трубки – к \ominus .



Цветная трубка
 Передний динамик (L): белый кабель
 Передний динамик (R): красный кабель
 Центральный динамик: зеленый кабель
 Динамик объемного звучания (L): синий кабель
 Динамик объемного звучания (R): серый кабель

- 1** Приготовьте винты (приобретаются дополнительно), соответствующие отверстиям на задней панели динамика. См. рисунки ниже.

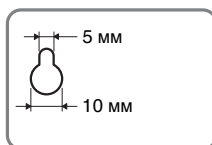
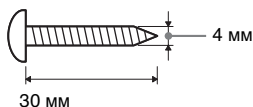

Отверстие на задней панели динамика

- 2** Вкрутите винты в стену.

DAV-DZ265K/DAV-DZ266K/DAV-DZ270K/DAV-DZ275M

Для центрального динамика

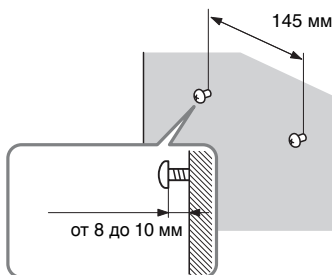

Для остальных динамиков

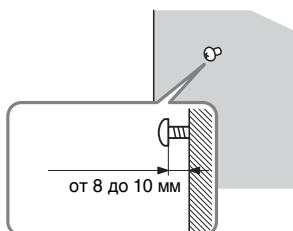

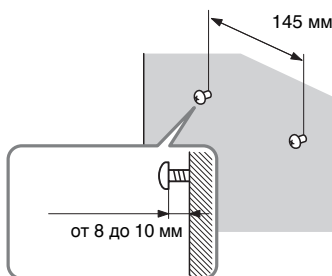
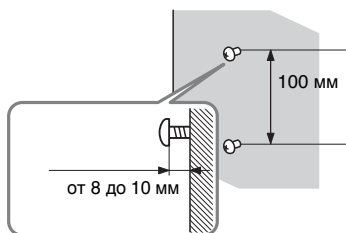
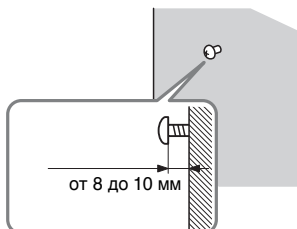
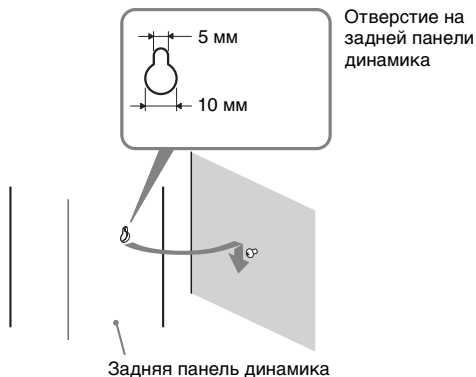
DAV-DZ570K/DAV-DZ570M/DAV-DZ571M**Для центрального динамика****Для передних динамиков****Для динамиков объемного звучания****3 Повесьте динамики на винты.****Примечание**

- Выбирайте винты, соответствующие материалу и прочности стен. Поскольку стена из гипсокартона обладает повышенной хрупкостью, вкрутите винты в деревянную планку и закрепите планку на стене. Установите динамики на плоской вертикальной стене на закрепленной планке.
- Консультацию о материале стен и необходимых винтах можно получить в магазине, где продают металлоизделия, или в фирме, занимающейся установкой.
- Sony не несет ответственности за травмы или поломки вследствие неправильной установки, недостаточной прочности стен, неправильно подобранных винтов, стихийного бедствия и т.п.

Шаг 3. Подключение системы

Обратитесь к приведенной ниже схеме подключения и прочтите дополнительную информацию в разделах с ① по ⑤ на последующих страницах.

Примечание

- Подключения должны быть надежными, чтобы избежать гудения и шума.
- При подключении другого компонента с регулятором громкости установите громкость на уровне, при котором звук не искажается.

DAV-DZ265K/DAV-DZ266K/DAV-DZ270K/DAV-DZ275M

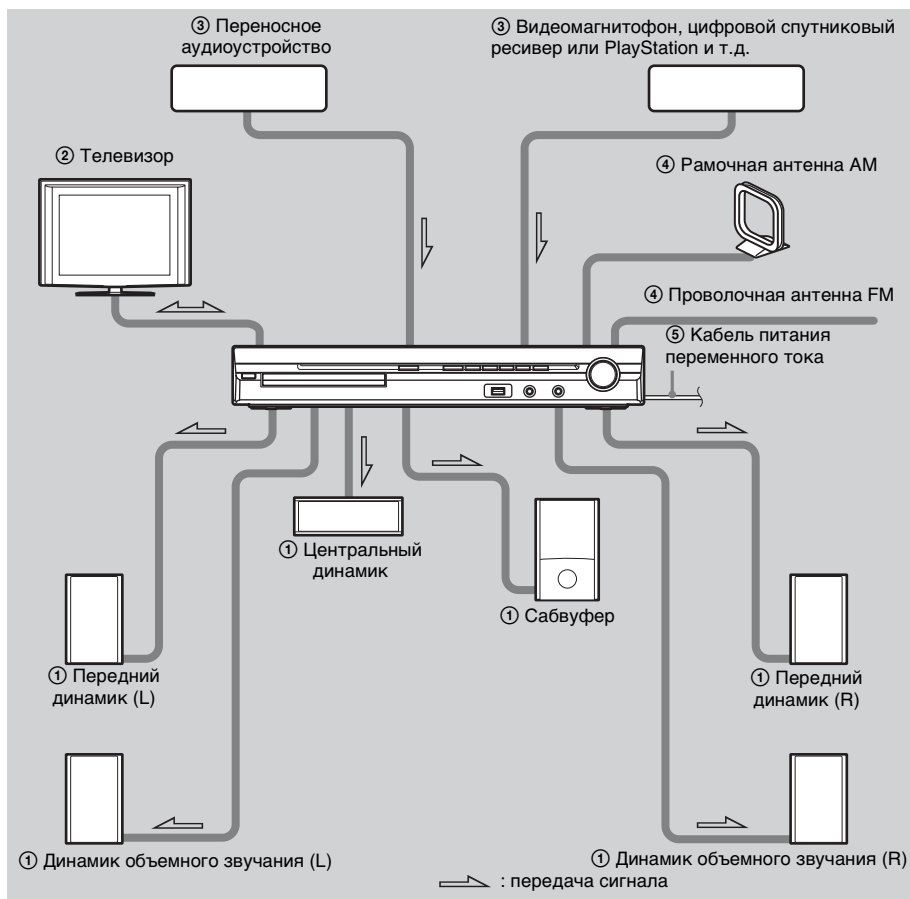

DAV-DZ570K/DAV-DZ570M/DAV-DZ571M

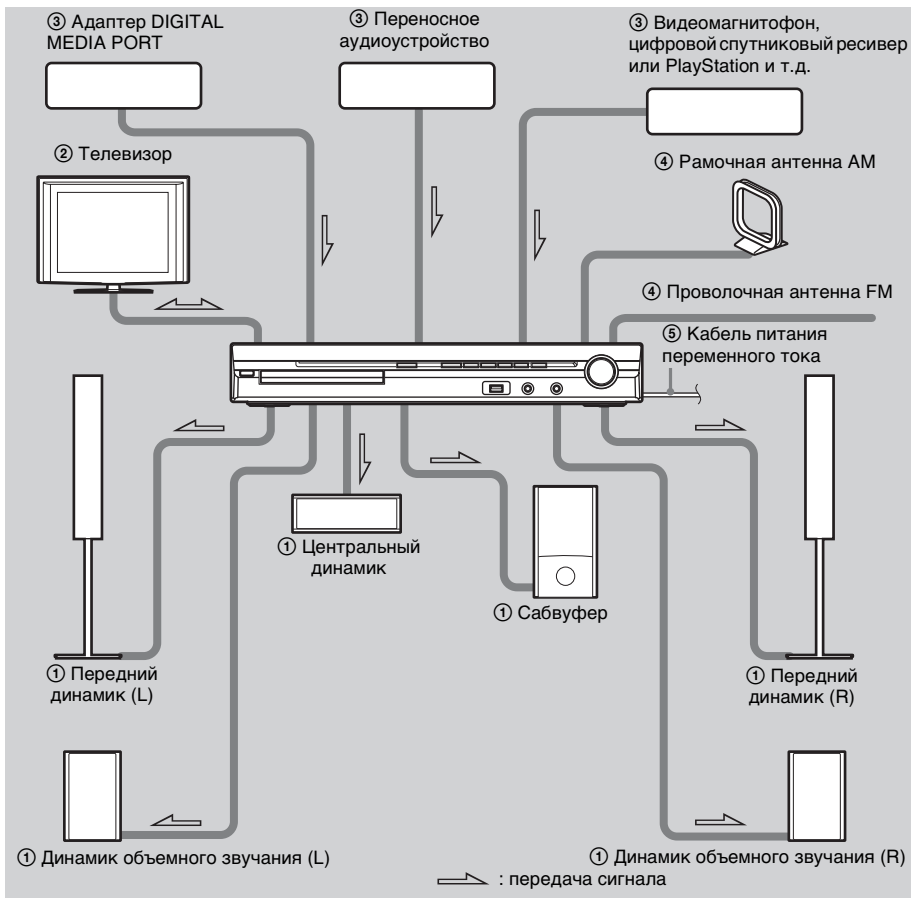

1 Подключение динамиков

Разъем и цветная трубка кабелей динамиков такого же цвета, что и гнезда, к которым они подключаются. Обязательно подсоединяйте кабели динамиков к соответствующим разъемам на динамиках: кабель динамика с цветной трубкой к \oplus ; без цветной трубки – к \ominus . Не допускайте попадания изоляции кабеля динамика в разъемы динамиков.

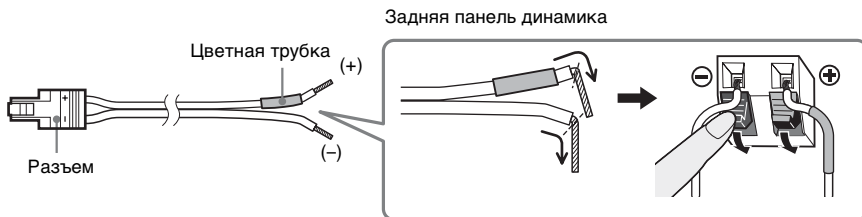

При подключении к устройству вставьте разъем до щелчка.

DAV-DZ265K/DAV-DZ266K/DAV-DZ270K/DAV-DZ275M

Задняя панель

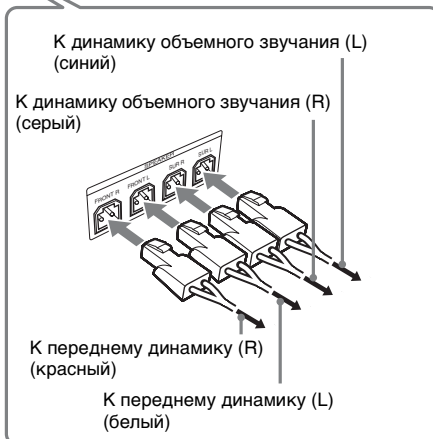
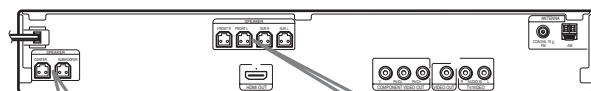

DAV-DZ570K/DAV-DZ570M/DAV-DZ571M

Задняя панель

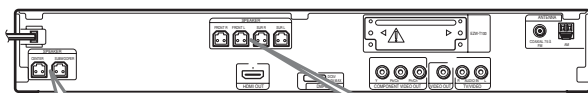

К центральному динамику (зеленый)
К сабвуферу (фиолетовый)

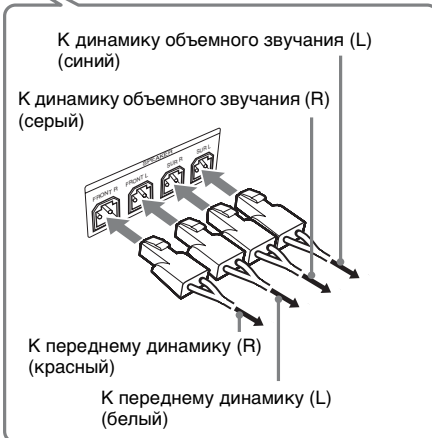

К динамику объемного звучания (L) (синий)
К динамику объемного звучания (R) (серый)
К переднему динамику (R) (красный)
К переднему динамику (L) (белый)

② Подключение телевизора

Используйте следующие компоненты.

- Видеокабель (1)

Для прослушивания звука телевизора через шесть динамиков системы подключите телевизор к системе с помощью аудиокабеля (приобретается дополнительно) (A).

Для вывода видео на телевизор проверьте входные гнезда телевизора и выберите способ подключения A, B или C. Качество изображения улучшается от A (стандартное) к C (HDMI).

DAV-DZ265K/DAV-DZ266K/DAV-DZ270K/DAV-DZ275M

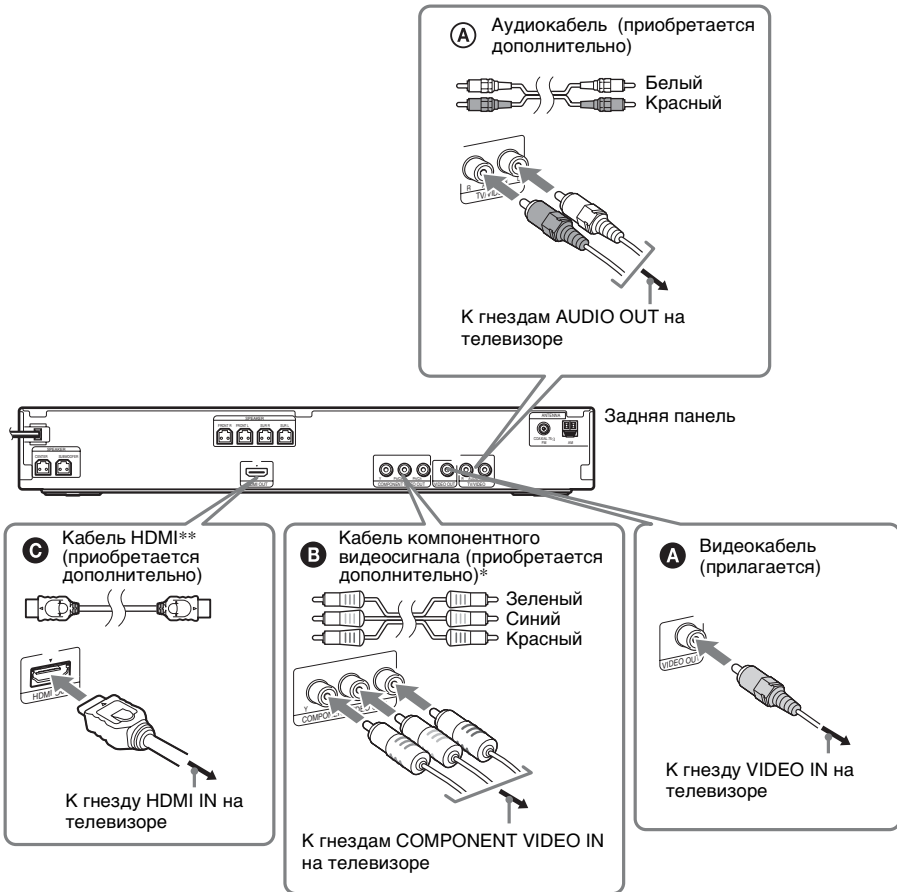

DAV-DZ570K/DAV-DZ570M/DAV-DZ571M

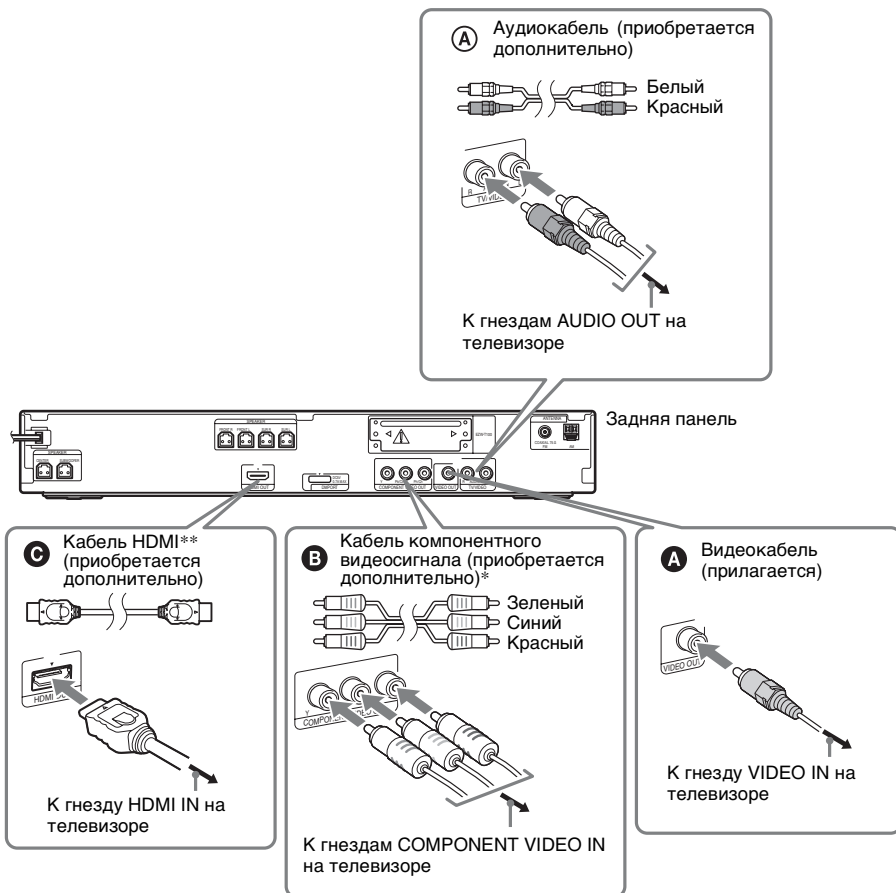

* Если телевизор принимает сигналы в прогрессивном формате, необходимо использовать это соединение и настроить выходной сигнал системы на прогрессивный формат (стр. 37).

** HDMI (High-Definition Multimedia Interface)

При наличии на телевизоре гнезда HDMI используйте этот способ подключения и выберите этот тип вывода сигнала (стр. 36).

Примечание

• Во время работы функции “DMPORT” видеосигнал не выводится через гнезда HDMI OUT и COMPONENT VIDEO OUT (только модели DAV-DZ570K/DAV-DZ570M/DAV-DZ571M).

К сведению



• Вместо телевизора к гнездам TV/VIDEO можно подключить другой компонент, например видеомаягнитофон, цифровой спутниковый ресивер или PlayStation.

Изменение системы цветности (PAL или NTSC) (только модели для Австралии, стран Азии и Ближнего Востока)

В зависимости от подключаемого телевизора, возможно, потребуется выбрать систему цветности PAL или NTSC.

Настройкой по умолчанию для систем моделей для Австралии и стран Ближнего Востока является PAL.

Настройкой по умолчанию для систем моделей для стран Азии является NTSC.

- 1** Выключите систему, нажав кнопку .
- 2** Включите систему, нажав кнопку , одновременно удерживая нажатой кнопку **II** на устройстве.

При каждом выполнении этой процедуры выбирается система цветности PAL или NTSC.

Когда выбрана система цветности NTSC, на дисплее передней панели появляется индикация “NTSC”.

③ Подключение других компонентов

Можно воспроизвести звук с подключенного компонента через шесть динамиков системы.

- Переносное аудиоустройство: **A**
- Адаптер DIGITAL MEDIA PORT: **B** (только модели DAV-DZ570K/DAV-DZ570M/DAV-DZ571M)

DAV-DZ265K/DAV-DZ266K/DAV-DZ270K/DAV-DZ275M

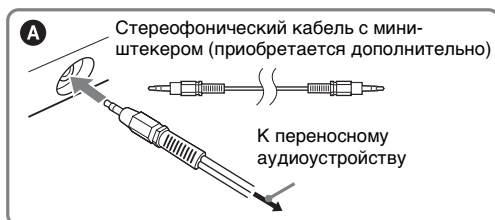

Порт ↔ (USB) (см. стр. 84.)

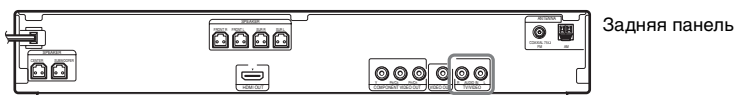

К сведению

- Вместо телевизора можно подключить другой компонент, например видеомаягнитофон. Для получения дополнительной информации о подключении см. стр. 25.

DAV-DZ570K/DAV-DZ570M/DAV-DZ571M



Порт (USB) (см. стр. 84.)

Гнездо EZW-T100 (см. “Возможность беспроводной системы” (стр. 30).)

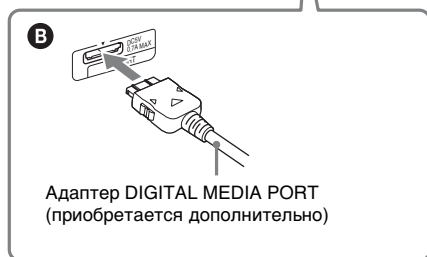
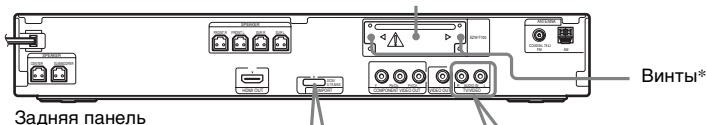
**К сведению**

- Вместо телевизора можно подключить другой компонент, например видеомагнитофон. Для получения дополнительной информации о подключении см. стр. 25.

*** ⚠ ОСТОРОЖНО**

Не удаляйте винты перед установкой EZW-T100 (стр. 96).

Подключение адаптера DIGITAL MEDIA PORT (только модели DAV-DZ570K/DAV-DZ570M/DAV-DZ571M)

Подключение адаптера DIGITAL MEDIA PORT (приобретается дополнительно) к гнезду DMPORT. Для получения дополнительной информации см. раздел “Использование адаптера DIGITAL MEDIA PORT” (стр. 95).

Примечание

- Подключите адаптер DIGITAL MEDIA PORT, так чтобы отметки ▼ совместились. При отключении вытяните, нажав блокираторы **A**.

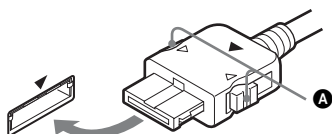

Возможность беспроводной системы

(только модели DAV-DZ570K/DAV-DZ570M/DAV-DZ571M)

Используя устройство S-AIR (приобретается дополнительно), можно передавать звук на динамики с системы без использования проводов. Для получения дополнительной информации см. раздел “Использование устройства S-AIR” (стр. 96) или инструкции по эксплуатации устройства S-AIR.

При наличии на телевизоре нескольких аудио/видеоходов

Можно воспроизвести звук с помощью динамиков системы через подключенный телевизор. Подсоедините компоненты, как показано ниже.

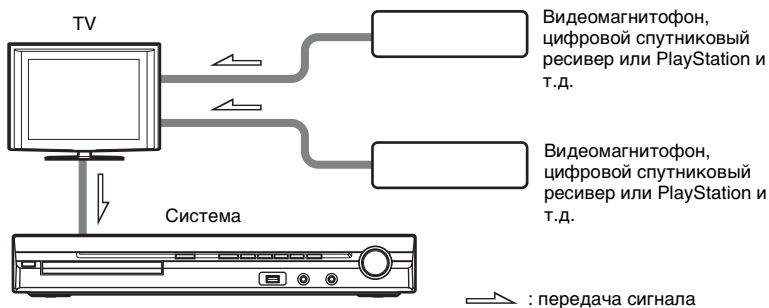

Выберите компонент в меню телевизора. Для получения дополнительной информации см. инструкции по эксплуатации телевизора.

При наличии на телевизоре не более двух аудио/видеоходов для получения звукового сигнала с нескольких компонентов потребуется переключатель.

④ Подсоединение антенны

DAV-DZ265K/DAV-DZ266K/DAV-DZ270K/DAV-DZ275M

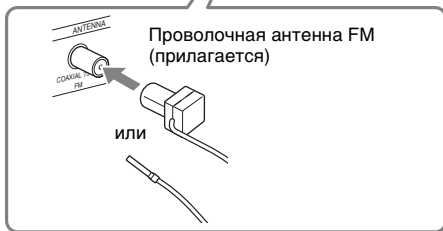
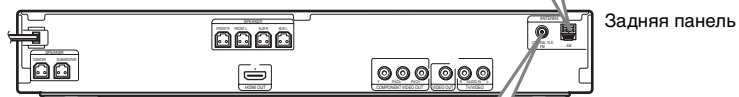
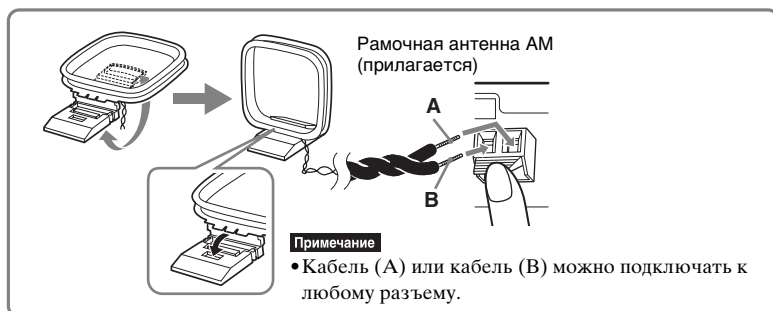

DAV-DZ570K/DAV-DZ570M/DAV-DZ571M

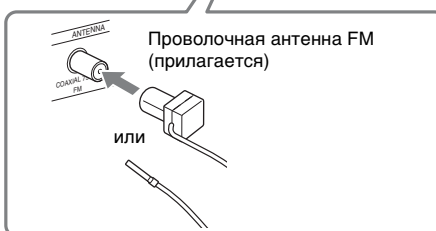
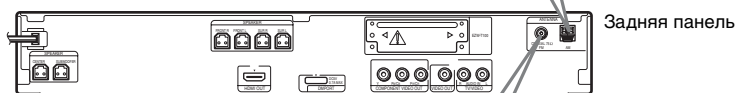
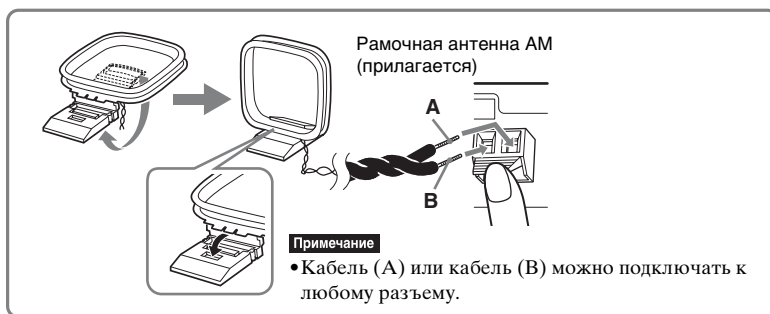
**Примечание**

- Не располагайте рамочную антенну AM и кабель вблизи системы или других аудио/видеокомпонентов во избежание появления помех.
- Обязательно полностью растяните проволочную антенну FM.
- После подключения проволочной антенны FM поддерживайте, насколько это возможно, ее в горизонтальном положении.

К сведению

- Настройте направление рамочной антенны AM, чтобы добиться оптимального приема сигналов в диапазоне AM.
- При плохом приеме FM воспользуйтесь 75-омным коаксиальным кабелем (приобретается дополнительно) для подключения устройства к наружной антенне FM, как показано ниже.

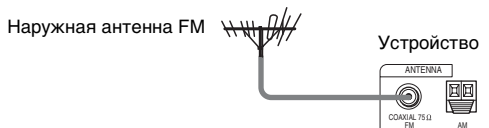

5 Подсоединение кабеля питания переменного тока

Перед тем как подсоединить кабель питания переменного тока устройства к настенной розетке, подсоедините к устройству все динамики.

DAV-DZ265K/DAV-DZ266K/DAV-DZ270K/DAV-DZ275M

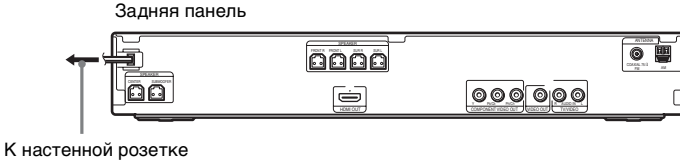

DAV-DZ570K/DAV-DZ570M/DAV-DZ571M

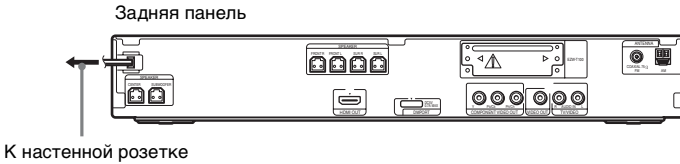

0 режиме демонстрации

После подключения кабеля питания переменного тока на дисплее передней панели запускается деморолик.

Включение/выключение режима демонстрации

- 1** Нажмите кнопку **I/⏻** на устройстве.
Система включится.
- 2** Нажмите кнопку **SYSTEM MENU**.
- 3** Нажимайте кнопки **↑/↓**, пока на дисплее передней панели не появится индикация **“DEMO”**, затем нажмите **+** или **→**.
- 4** Нажмите кнопку **↑/↓** для выбора значения.
 - **“DEMO ON”**: включено.
 - **“DEMO OFF”**: выключено.
- 5** Нажмите кнопку **+**.
Настройка выполнена.
- 6** Нажмите кнопку **SYSTEM MENU**.
Системное меню отключится.

К сведению

- При приобретении системы или если настройки системы имеют заводские предустановленные значения (например, после выполнения операции **“COLD RESET”** (стр. 117)), можно выключить демонстрацию нажатием кнопки **I/⏻** на пульте дистанционного управления.

Шаг 4. Быстрая настройка

Выполните следующие действия, чтобы произвести основные настройки для эксплуатации системы.

Отображение элементов зависит от страны, для которой предназначена модель.

Примечание

- При подключении к системе телевизора с помощью кабеля компонентного видеосигнала (приобретается дополнительно) или кабеля HDMI (приобретается дополнительно) необходимо указать тип видеовыхода, совпадающий с сигналом телевизора. Для получения дополнительной информации см. раздел “Установка типа видеовыхода, соответствующего сигналу телевизора” (стр. 36).

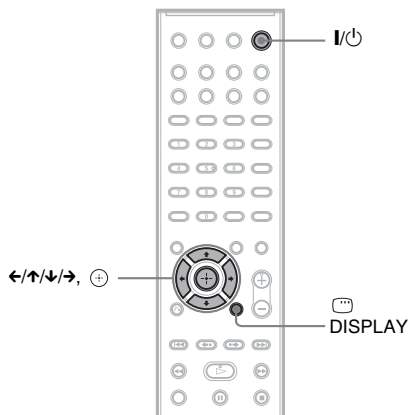

1 Включите телевизор.

2 Нажмите кнопку I/⏻.

Примечание

- Убедитесь, что выбрана функция “DVD” (стр. 38).

3 Переключите селектор входного сигнала на телевизоре, чтобы сигнал с системы появился на экране телевизора.

Внизу экрана появится надпись [Нажмите [ENTER], чтобы запустить БЫСТРУЮ НАСТРОЙКУ.]. Если

это сообщение не появилось, выведите на экран дисплей быстрой настройки и выполните процедуру еще раз (стр. 36).

4 Нажмите кнопку ⊕, не вставляя диск.

Появится дисплей настроек для выбора языка, используемого в экранном дисплее.

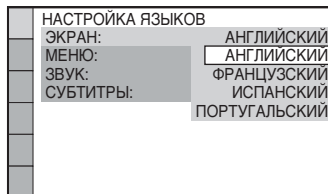

5 С помощью кнопок ↑/↓ выберите язык.

Для отображения меню и субтитров системы будет использоваться выбранный язык.

6 Нажмите кнопку ⊕.

Появится дисплей настроек для выбора форматного соотношения экрана подключаемого телевизора.

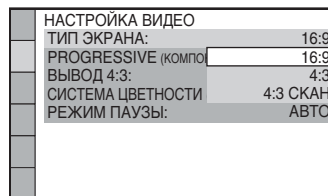

7 Нажмите кнопку ↑/↓ для выбора настройки, соответствующей типу телевизора.

■ Если используется широкоэкранный телевизор или стандартный телевизор 4:3 с функцией широкоформатного режима [16:9] (стр. 67)

■ Если используется стандартный телевизор 4:3 [4:3] или [4:3 СКАН] (стр. 67)

8 Нажмите кнопку ⊕.

Отобразится дисплей настроек для выбора конфигурации динамиков.

9 Нажмите \leftarrow/\rightarrow для выбора изображения реальной конфигурации динамиков.

Для получения дополнительной информации см. раздел “Настройка оптимальных параметров объемного звучания в комнате” (стр. 103).



10 Нажмите кнопку \oplus .

11 Подсоедините калибровочный микрофон к гнезду A.CAL MIC на передней панели.

Установите калибровочный микрофон на уровне уха на штативе и т.п. (приобретается дополнительно). Все динамики должны быть обращены к калибровочному микрофону, причем между ними не должно быть никаких препятствий.

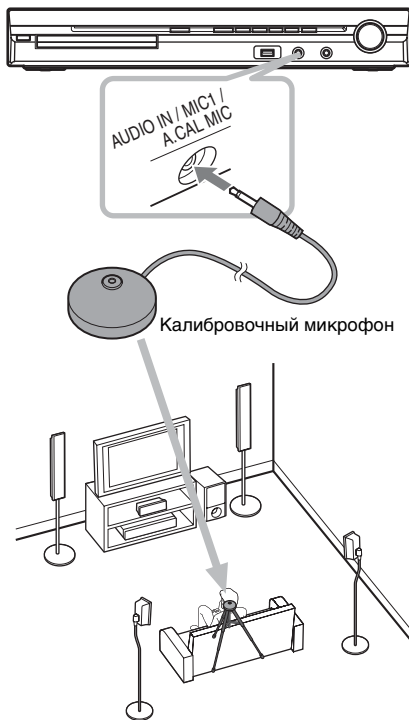

Например, DAV-DZ570K

12 С помощью кнопок \leftarrow/\rightarrow выберите значение [ДА].

Примечание

- Убедитесь, что к усилителю объемного звучания не подсоединены наушники. При подсоединенных наушниках невозможно выполнить следующие действия (только модели DAV-DZ570K/DAV-DZ570M/DAV-DZ571M).

13 Нажмите кнопку \oplus .

Начнется [АВТОКАЛИБРОВКА]. Во время проведения замера следует соблюдать тишину.

Примечание

- После запуска функции [АВТОКАЛИБРОВКА] начнет раздаваться громкий тестовый звук. Громкость уменьшить не удастся. Не забывайте о воздействии громкого звука на детей и соседей.
- Перед выполнением операции [АВТОКАЛИБРОВКА] установите

усилитель объемного звучания в подходящее место. В случае установки усилителя объемного звучания в неподходящее место, например в другую комнату, калибровка будет выполнена неправильно. (Только модели DAV-DZ570K/DAV-DZ570M/DAV-DZ571M.)

- Старайтесь находиться вне зоны замера и соблюдать тишину во время этой процедуры (которая занимает примерно 3 минуты), в противном случае результаты измерений могут оказаться неверными.

14 Отсоедините калибровочный микрофон и нажмите ←/→, чтобы выбрать значение [ДА].

Примечание

- Окружающая среда в помещении, в котором установлена система, может повлиять на точность замеров.
- Если провести замер не удалось, выполните указания, содержащиеся в сообщении, а затем попытайтесь повторить выполнение функции [АВТОКАЛИБРОВКА].

15 Нажмите кнопку ⊕.

Быстрая настройка будет завершена. Все операции по подключению и установке завершены.

Завершение быстрой настройки

На любом этапе быстрой настройки нажмите кнопку  DISPLAY.

К сведению

- При изменении положения динамиков сбросьте настройки динамиков. См. раздел “Настройка оптимальных параметров объемного звучания в комнате” (стр. 103) и “Автоматическая калибровка соответствующих настроек” (стр. 104).
- Если требуется изменить какую-либо настройку, см. раздел “Использование дисплея настроек” (стр. 66).

Повторный вызов дисплея быстрой настройки

- 1 Нажимайте кнопку FUNCTION, пока на дисплее передней панели не появится индикация “DVD”.

- 2 Нажмите кнопку  DISPLAY, когда система находится в режиме установки.

На экране телевизора появится дисплей меню управления.

- 3 С помощью кнопок ↑/↓, выберите  [УСТАНОВКА] и нажмите кнопку ⊕.

Появятся значения для элемента [УСТАНОВКА].

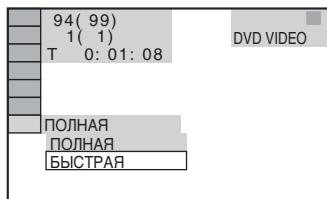

- 4 С помощью кнопок ↑/↓ выберите [БЫСТРЫЙ] и нажмите кнопку ⊕.

Появится дисплей быстрой настройки.

Установка типа видеовыхода, соответствующего сигналу телевизора

Выберите тип видеовыхода системы в зависимости от типа подключения телевизора (стр. 25).



Выбор типа видеосигнала, выводимого через гнездо HDMI OUT

После подсоединения устройства к телевизору с помощью кабеля HDMI выбирается тип видеосигнала, выводимого через гнездо HDMI OUT. Дополнительную информацию см. в инструкциях по эксплуатации, прилагаемых к телевизору/проектору и т. п.



- 1 Нажимайте кнопку FUNCTION, пока на дисплее передней панели не появится индикация “DVD”.

- 2** Нажмите кнопку  **DISPLAY**, когда система находится в режиме остановки.



На экране телевизора появится дисплей меню управления.

- 3** С помощью кнопок , выберите  [УСТАНОВКА] и нажмите кнопку .



Появятся значения для элемента [УСТАНОВКА].



- 4** С помощью кнопок  выберите [ИНДИВИДУАЛЬНЫЙ] и нажмите кнопку .

Отобразится дисплей настроек.

- 5** С помощью кнопок  выберите [НАСТРОЙКА HDMI] и нажмите кнопку .

Появятся значения для элемента [НАСТРОЙКА HDMI].

- 6** С помощью кнопок  выберите [РАЗРЕШЕНИЕ HDMI] и нажмите кнопку .

- 7** С помощью кнопок  выберите необходимое значение, затем нажмите кнопку .

- [АВТО (1920 × 1080p)]: вывод оптимального для подключенного телевизора видеосигнала.
- [1920 × 1080i]: вывод видеосигналов 1920 × 1080i*.
- [1280 × 720p]: вывод видеосигналов 1280 × 720p*.
- [720 × 480p]**: вывод видеосигналов 720 × 480p*.

* i: с чересстрочной разверткой, p: с прогрессивной разверткой

** В зависимости от страны, для которой предназначена модель, может появиться индикация [720 × 576p].

Принимает ли телевизор сигналы в прогрессивном формате?



Прогрессивный метод отображения телеизображений снижает мерцание и делает изображение четче. Для использования данного метода необходимо подключиться к телевизору,

принимающему сигналы в прогрессивном формате.



- 1** Нажимайте кнопку **FUNCTION**, пока на дисплее передней панели не появится индикация “DVD”.

- 2** Нажмите кнопку  **DISPLAY**, когда система находится в режиме остановки.



На экране телевизора появится дисплей меню управления.

- 3** С помощью кнопок , выберите  [УСТАНОВКА] и нажмите кнопку .



Появятся значения для элемента [УСТАНОВКА].



- 4** С помощью кнопок  выберите [ИНДИВИДУАЛЬНЫЙ] и нажмите кнопку .

Отобразится дисплей настроек.

- 5** С помощью кнопок  выберите [НАСТРОЙКА ВИДЕО] и нажмите кнопку .

Появятся значения для элемента [НАСТРОЙКА ВИДЕО].

- 6** С помощью кнопок  выберите [PROGRESSIVE (КОМПОНЕНТ ВЫХОД)] и нажмите кнопку .

- 7** С помощью кнопок  выберите необходимое значение, затем нажмите кнопку .

[ВЫКЛ]: система не выводит сигналы в прогрессивном формате. Выберите данное значение, если:

- телевизор не принимает сигналы в прогрессивном формате;
- телевизор подключен к любым гнездам, кроме COMPONENT VIDEO OUT.

[ВКЛ]: система выводит сигналы в прогрессивном формате. Выберите данное значение, если:

- телевизор может принимать сигналы в прогрессивном формате;
- телевизор подключен к гнездам COMPONENT VIDEO OUT.

При выборе значения [ВКЛ] появится экран подтверждения. Выполните следующие действия.

- 8** С помощью кнопок \leftarrow/\rightarrow выберите [ПУСК], затем нажмите кнопку \oplus .

Система будет выводить сигнал в прогрессивном формате в течение 5 секунд. Убедитесь, что экран отображается правильно.

- 9** С помощью кнопок \leftarrow/\rightarrow выберите значение [ДА], затем нажмите кнопку \oplus .

Система будет выводить сигнал в прогрессивном формате. При выборе значения [НЕТ] система не будет выводить сигнал в прогрессивном формате.

Шаг 5. Прослушивание звука через все динамики

Можно воспроизводить звук с диска DVD, телевизора или видеомэгагнитофона через все динамики системы.

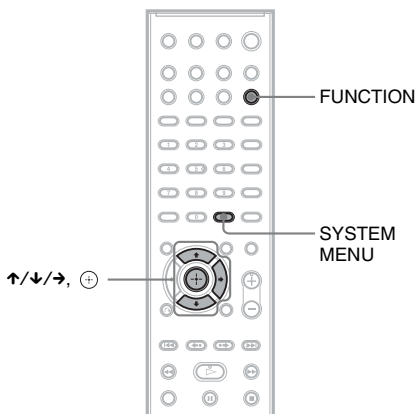

- 1** Нажимайте кнопку **FUNCTION**, пока на дисплее передней панели не отобразится название нужной функции.

Каждый раз при нажатии кнопки **FUNCTION** функции на дисплее передней панели изменяются следующим образом:

“DVD” → “TUNER FM” →
 “TUNER AM” → “USB” → “TV/
 VIDEO” → “DMPORТ”* →
 “AUDIO” → ...

Функция	Источник
“DVD”	Диск, воспроизводимый системой
“TUNER FM” или “TUNER AM”	Радио FM/AM (стр. 76)
“USB”	Устройство USB (стр. 84)

Функция	Источник
“TV/VIDEO”	Телевизор (или компонент, подключенный к гнездам TV/VIDEO на задней панели)
“DMPORT”*	Адаптер DIGITAL MEDIA PORT (стр. 95)
“AUDIO”	Переносное аудиоустройство (подключенное к гнезду AUDIO IN на передней панели)

* только модели DAV-DZ570K/DAV-DZ570M/DAV-DZ571M

2 Нажмите кнопку **SYSTEM MENU**.

3 Нажимайте кнопку **↑/↓**, пока на дисплее передней панели не появится индикация “**DEC. MODE**”, а затем нажмите кнопку **⊕** или **→**.

4 Нажимайте кнопку **↑/↓**, пока на дисплее передней панели не отобразится требуемый режим декодирования.

Если требуется вывести звук с телевизора или стереозвук 2-канального источника через шесть динамиков, выберите режим декодирования “**PRO LOGIC**”, “**PLII MOVIE**” или “**PLII MUSIC**”.

Для получения дополнительной информации см. стр. 40.

5 Нажмите кнопку **⊕**.

Настройка выполнена.

6 Нажмите кнопку **SYSTEM MENU**.

Системное меню отключится.

Примечание

- В зависимости от телевизора для воспроизведения объемного звука системы, возможно, потребуется отключить динамики телевизора.

К сведению

- При прослушивании аудиофайлов с помощью переносного аудиоустройства качество звука можно повышать. Нажмите кнопку **FUNCTION**, чтобы выбрать “**AUDIO**”. Подключите переносное аудиоустройство. Для параметра “**DEC**.”

MODE” установите значение “**A.F.D. STD**”. Для отмены выберите значение, отличное от “**A.F.D. STD**”.

Изменение входящего уровня громкости звука подключенных компонентов

При воспроизведении звука с компонента, подключенного к гнездам TV/VIDEO на задней панели устройства или к гнезду AUDIO IN на передней панели, могут возникать искажения. Это не является неисправностью и зависит от типа подключенного компонента. Для устранения искажений уменьшите уровень мощности входного сигнала устройства.

1 Нажимайте кнопку **FUNCTION**, пока на дисплее передней панели не появится индикация “**TV/VIDEO**” или “**AUDIO**”.

2 Нажмите кнопку **SYSTEM MENU**.

3 Нажимайте кнопку **↑/↓**, пока на дисплее передней панели не появится индикация “**ATTENUATE**”, а затем нажмите **⊕** или **→**.

4 Нажмите кнопку **↑/↓** для выбора значения.

- “**ATT ON**”: уровень входного сигнала понижается. Уровень выходного сигнала изменен.
- “**ATT OFF**”: нормальный уровень входного сигнала.

5 Нажмите кнопку **⊕**.

Настройка выполнена.

6 Нажмите кнопку **SYSTEM MENU**.

Системное меню отключится.

Создание эффекта объемного звучания с помощью режима декодирования

Можно создать эффект объемного звучания, просто выбрав один из режимов декодирования, запрограммированных в системе. Благодаря этому можно наслаждаться захватывающим и мощным звучанием акустической системы кинотеатра у себя дома.

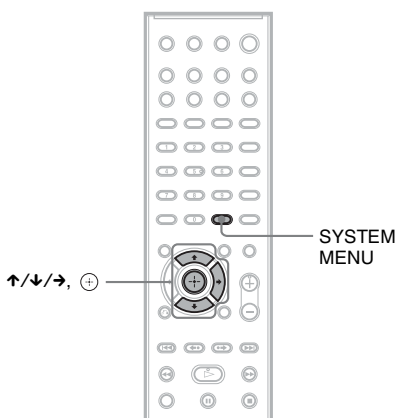

- 1** Нажмите кнопку SYSTEM MENU.
- 2** Нажимайте кнопку ↑/↓, пока на дисплее передней панели не появится индикация “DEC. MODE”, а затем нажмите кнопку ⊕ или →.
- 3** Нажимайте кнопку ↑/↓, пока на дисплее передней панели не отобразится требуемый режим декодирования.

Отображение на дисплее	Режим декодирования	Эффект
“A.F.D. STD”	AUTO FORMAT DIRECT STANDARD	Звук выводится так, как он был записан/закодирован. В зависимости от источника звук будет выводиться через разные динамики.
“A.F.D. MULTI”	AUTO FORMAT DIRECT MULTI	2-канальный источник: звук, записанный в 2-канальном формате (передние левый и правый каналы), также выводится на левый и правый каналы объемного звучания. В этом режиме звук выводится через передние левый и правый динамики, левый и правый динамики объемного звучания и сабвуфер. Через центральный динамик звук не выводится. Многоканальный источник: в зависимости от источника звук будет выводиться через разные динамики.

Отображение на дисплее	Режим декодирования	Эффект
“PRO LOGIC”	Dolby Pro Logic	Выполняется декодирование Pro Logic для входного сигнала и создается объемное звучание с 2-канальных источников. В этом режиме звук выводится через все динамики и сабвуфер. В зависимости от источника звук может выводиться не через все динамики.
“PLII MOVIE”	Dolby Pro Logic II MOVIE	Выполняется декодирование Dolby Pro Logic II в режиме кино для входного сигнала, и создаются пять выходных всечастотных каналов с 2-канального источника. Эта настройка идеально подходит для просмотра перезаписанных или старых видеофильмов. В этом режиме звук выводится через все динамики и сабвуфер. В зависимости от источника звук может выводиться не через все динамики.
“PLII MUSIC”	Dolby Pro Logic II MUSIC	Выполняется декодирование Pro Logic II в режиме музыки для входного сигнала, и создаются пять выходных всечастотных каналов с 2-канального источника. Эта настройка идеально подходит для прослушивания обычных стереофонических источников, таких как компакт-диски. В этом режиме звук выводится через все динамики и сабвуфер. В зависимости от источника звук может выводиться не через все динамики.
“2CH STEREO”	2 CHANNEL STEREO	В этом режиме выводится звук только с передних левого и правого динамиков и с сабвуфера. Звук любого формата многоканального объемного звучания декодируется в 2-канальный.
“HP 2CH”*	HEADPHONE 2 CHANNEL STEREO	Звук выводится через левый и правый каналы наушников. Звук любого формата многоканального объемного звучания декодируется в 2-канальный.
“HP VIRTUAL”*	HEADPHONE VIRTUAL	Звук выводится как объемный через левый и правый каналы наушников. Этот режим эффективен только при воспроизведении многоканального источника.

* Появляется при использовании усилителя объемного звучания (только модели DAV-DZ570K/DAV-DZ570M/DAV-DZ571M).

4 Нажмите кнопку .

Настройка выполнена.

5 Нажмите кнопку SYSTEM MENU.

Системное меню отключится.

Отключение эффекта объемного звучания

Выберите для режима “DEC. MODE” параметр “A.F.D. STD” или “2CH STEREO”.

Примечание

- Если входной сигнал выводится с многоканального источника, функции “PRO LOGIC”, “PLII MOVIE” и “PLII MUSIC” отменяются и многоканальный источник воспроизводится напрямую.
- При приеме сигнала двуязычного вещания функции “PRO LOGIC”, “PLII MOVIE” и “PLII MUSIC” не работают.
- В режиме караоке не удастся выбрать режим декодирования.
- Во время считывания устройством файлов с устройства USB или записи/копирования песен выбрать режим декодирования не удастся.

- В зависимости от входного потока режим декодирования может быть недоступен.
- Если выбран параметр “A.F.D. MULTI”, стереоэффект или эффект объемного звучания может быть недоступен. В этом случае выберите параметр “A.F.D. STD”, “PRO LOGIC”, “PLII MOVIE” или “PLII MUSIC”.
- В случае смены режима декодирования при использовании ресивера S-AIR звук из ресивера S-AIR может пропадать.

Выбор звукового режима

Для просмотра фильма или прослушивания музыки можно подобрать подходящий звуковой режим.

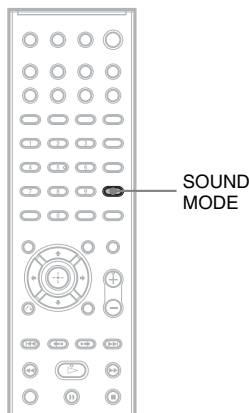

Нажимайте кнопку SOUND MODE во время воспроизведения, пока индикация нужного режима не появится на дисплее передней панели.

- “AUTO”: система автоматически устанавливает режим “MOVIE” или “MUSIC” в соответствии со звуковыми эффектами воспроизводимого диска.
- “MOVIE”: система использует звуковое сопровождение для фильма.
- “MUSIC”: система использует звуковое сопровождение для музыки.

Примечание

- Если к усилителю объемного звучания подключены наушники, эти элементы настройки будут недоступны (только модели DAV-DZ570K/DAV-DZ570M/DAV-DZ571M).
- В случае смены звукового режима при использовании ресивера S-AIR звук из ресивера S-AIR может пропадать (только модели DAV-DZ570K/DAV-DZ570M/DAV-DZ571M).

Воспроизведение диска

DVD-V DVD-VR VIDEO CD Super Audio CD C D
DATA-CD DATA DVD

На разных дисках DVD VIDEO или VIDEO CD некоторые операции, возможно, будут отличаться или ограничиваться. См. инструкции по эксплуатации, прилагаемые к диску.

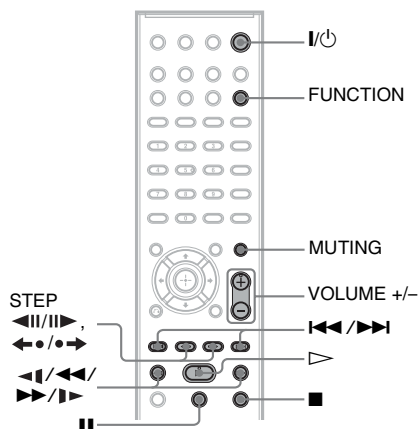
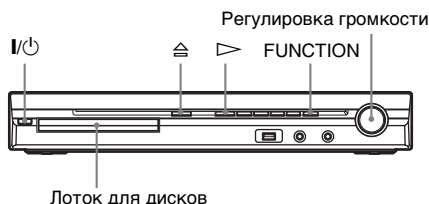

- 1** Включите телевизор.
- 2** Переключите селектор входного сигнала телевизора на систему.
- 3** Нажмите I/⏻.
Система включится.

Если в системе не установлен режим “DVD”, нажмите кнопку FUNCTION, чтобы выбрать “DVD”.

- 4** Нажмите кнопку .
- 5** Вставьте диск.

Поместите один диск в лоток для дисков и нажмите кнопку .

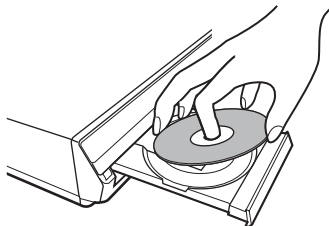

Примечание

- При воспроизведении диска диаметром 8 см поместите его во внутренний круг лотка. Убедитесь, что диск установлен строго по центру лотка.
- Закрывая лоток с диском, не прилагайте больших усилий, так как это может привести к повреждению системы.
- Не помещайте в лоток несколько дисков.

- 6** Нажмите кнопку .

Система начнет воспроизведение (непрерывное).

- 7** Отрегулируйте уровень громкости с помощью кнопок VOLUME +/- на пульте дистанционного управления или регулятора VOLUME на устройстве.

Индикация уровня громкости отобразится на экране телевизора и на дисплее передней панели.

Примечание

- В некоторых режимах работы системы уровень громкости на экране телевизора, возможно, не будет отображаться.
- При включении функции КОНТРОЛЬ ПО HDMI телевизор, подключенный к системе с помощью кабеля HDMI (приобретается дополнительно), может работать синхронно с остальными компонентами системы. Для получения дополнительной информации см. раздел “Использование функции Контроль по HDMI для “BRAVIA” Sync” (стр. 80).

Выключение системы

Нажмите кнопку  при включенной системе. Система перейдет в режим ожидания.







Экономия электроэнергии в режиме ожидания



















Нажмите кнопку  при включенной системе.

Перед переводом в режим ожидания убедитесь, что система находится в следующем состоянии.

- Для параметра “DEMO” установлено значение “OFF” (стр. 33).
- Для параметра [КОНТРОЛЬ ПО HDMI] установлено значение [ВЫКЛ] (стр. 80).
- Для параметра “S-AIR STBY” установлено значение “OFF” (стр. 99) (только для моделей DAV-DZ570K/DAV-DZ570M/DAV-DZ571M).

Прочие функции

Операция	Нажмите
Остановка просмотра	
Установка паузы воспроизведения	
Возобновление воспроизведения после паузы	 или 
Переход к следующему разделу, дорожке или сцене ¹⁾	
Переход к предыдущему разделу, дорожке или сцене ¹⁾	 два раза в течение секунды. При однократном нажатии кнопки  можно перейти к началу текущего раздела, дорожки или сцены.

Операция	Нажмите
Временное выключение звука	Кнопка MUTE. Чтобы снова включить звук, нажмите эту кнопку еще раз или воспользуйтесь кнопкой VOLUME +, чтобы отрегулировать уровень громкости.
Остановка воспроизведения и извлечение нужного диска	Нажмите кнопку  на устройстве.
Быстрый поиск места с помощью функции перемотки вперед или назад (сканирование) ¹⁾²⁾	Нажмите кнопку  /  или  /  при воспроизведении диска. При каждом нажатии кнопки  /  или  /  во время сканирования скорость воспроизведения меняется. Чтобы вернуться к обычному режиму воспроизведения, нажмите кнопку  . Реальная скорость для некоторых дисков может отличаться.
Покадровый просмотр (замедленное воспроизведение) ³⁾	Нажмите кнопку  /  или  /  , когда система находится в режиме паузы. При каждом нажатии кнопки  /  или  /  во время замедленного воспроизведения скорость воспроизведения меняется. Предусмотрены две скорости воспроизведения. Чтобы вернуться к обычному режиму воспроизведения, нажмите кнопку  .

Операция	Нажмите
Воспроизведение по одному кадру (остановка кадра) ³⁾⁵⁾⁶⁾	Нажмите кнопку STEP ▶▶ , когда система находится в режиме паузы, для перехода к следующему кадру. Нажмите кнопку STEP ◀◀ для перехода к предыдущему кадру в режиме паузы (только для дисков DVD VIDEO/DVD-R/DVD-RW). Чтобы вернуться к обычному режиму воспроизведения, нажмите кнопку ▷ .
Повторное воспроизведение предыдущей сцены (предыдущие 10 секунд) ⁷⁾	Нажмите кнопку ◀◀ (быстрый повтор воспроизведения) во время воспроизведения.
Быстрая перемотка текущей сцены вперед (следующие 30 секунд) ⁸⁾	Нажмите кнопку ▶▶ (быстрое продвижение) во время воспроизведения.

¹⁾Кроме файлов изображения JPEG.

²⁾Скорость сканирования для некоторых дисков может отличаться.

³⁾Только для дисков DVD VIDEO, DVD-R, DVD-RW, VIDEO CD

⁴⁾За исключением дисков VIDEO CD.

⁵⁾На дисках DVD-VR невозможно выполнять поиск неподвижного изображения.

⁶⁾При воспроизведении дисков DATA CD/ DATA DVD эта функция работает только для видеофайлов формата DivX.

⁷⁾Только для дисков DVD VIDEO/DVD-RW/ DVD-R. Кнопка не используется для видеофайлов формата DivX.

⁸⁾Только для дисков DVD VIDEO/DVD-RW/ DVD-R/DVD+RW/DVD+R. Кнопка не используется для видеофайлов формата DivX.

Примечание

- Функцию быстрого повтора воспроизведения или быстрого продвижения нельзя использовать для некоторых сцен.

Воспроизведение с несколькими ракурсами и субтитрами

Смена ракурсов

DVD-V

Если на диске DVD VIDEO записаны сцены с несколькими ракурсами, то ракурс просмотра можно менять.

Нажимайте кнопку ANGLE во время воспроизведения, чтобы выбрать нужный ракурс.

Примечание

- Для некоторых дисков DVD VIDEO смена ракурса может оказаться невозможной, даже если на диске DVD VIDEO имеется запись, содержащая несколько ракурсов.

Отображение субтитров

DVD-V

DVD-VR

DATA-CD

DATA DVD

Если на диске записаны субтитры, то во время воспроизведения их можно включать или отключать. Если на диске записаны субтитры на нескольких языках, можно изменять язык субтитров во время воспроизведения или по желанию включать или отключать их.

Нажимайте кнопку SUBTITLE во время воспроизведения, чтобы выбрать нужный язык субтитров.

Примечание

- Для некоторых дисков DVD VIDEO изменение языка субтитров может оказаться невозможным, даже если на диске записаны субтитры на нескольких языках. Кроме того, возможно, их нельзя будет отключить.
- Функция изменения субтитров доступна в том случае, если видеофайл DivX имеет расширение “.AVI” или “.DIVX”, а информация о субтитрах содержится в этом же файле.

Изменение параметров звучания

DVD-V DVD-VR VIDEO CD CD DATA-CD

DATA DVD

При воспроизведении на системе диска DVD VIDEO или DATA CD/DATA DVD (видеофайлы DivX), записанного в нескольких аудиоформатах (PCM, Dolby Digital, MPEG audio или DTS), можно изменить аудиоформат. Если дорожки на диске DVD VIDEO записаны на нескольких языках, можно также изменить язык.

При воспроизведении дисков VIDEO CD, CD, DATA CD или DATA DVD можно выбрать звук левого или правого канала и прослушивать его как через левый, так и через правый динамик.

При прослушивании дисков Super Audio CD не удастся изменить звук.

Нажимая кнопку AUDIO во время воспроизведения, выберите нужный аудиосигнал.

■ DVD VIDEO

На разных дисках DVD VIDEO языки, доступные для выбора, могут быть различными.

Четыре отображаемых символа означают код языка. Чтобы определить, к какому языку относится тот или иной код, см. раздел “Перечень кодов языков” (стр. 140). Если один и тот же язык отображается два или более раз, то диск DVD VIDEO записан с использованием нескольких аудиоформатов.

■ DVD-VR

Отображаются типы звуковых дорожек, записанные на диске.

Пример:

- [1: ГЛАВНОЕ] (основной звук)
- [1: ВСПОМОГАТЕЛЬНОЕ] (дополнительный звук)
- [1: ГЛАВНОЕ+ ВСПОМОГАТЕЛЬНОЕ] (основной и дополнительный звук)
- [2: ГЛАВНОЕ]

- [2: ВСПОМОГАТЕЛЬНОЕ]
- [2: ГЛАВНОЕ+ ВСПОМОГАТЕЛЬНОЕ]

Примечание

- [2: ГЛАВНОЕ], [2: ВСПОМОГАТЕЛЬНОЕ] и [2: ГЛАВНОЕ+ВСПОМОГАТЕЛЬНОЕ] не отображаются, когда на диске записан один аудиопоток.

■ VIDEO CD/CD/DATA CD (файл MP3)/ DATA DVD (файл MP3)

- [СТЕРЕО]: стандартный стереозвук
- [1L]: звук левого канала (монофонический)
- [2R]: звук правого канала (монофонический)

■ DATA CD (видеофайл формата DivX)/ DATA DVD (видеофайл формата DivX)

Форматы аудиосигналов дисков DATA CD или DATA DVD, доступные для выбора, могут быть различными у разных видеофайлов формата DivX, имеющихся на диске. Формат показан на дисплее.

■ Super VCD

- [1:СТЕРЕО]: стереозвук звуковой дорожки 1
- [1:1L]: звук левого канала звуковой дорожки 1 (монофонический)
- [1:2R]: звук правого канала звуковой дорожки 1 (монофонический)
- [2:СТЕРЕО]: стереозвук звуковой дорожки 2
- [2:1L]: звук левого канала звуковой дорожки 2 (монофонический)
- [2:2R]: звук правого канала звуковой дорожки 2 (монофонический)

Примечание

- При воспроизведении на системе диска Super VCD, на котором не записана звуковая дорожка 2, звук не будет воспроизводиться, если выбраны режимы [2:СТЕРЕО], [2:1L] или [2:2R].

Проверка формата аудиосигнала

DVD-V

DATA-CD

DATA DVD

При многократном нажатии кнопки AUDIO во время воспроизведения формат текущего аудиосигнала (PCM, Dolby Digital, DTS и т.д.) отображается следующим образом.

■ DVD

Пример:

Dolby Digital 5.1-канальный

Объемное звучание (L/R) LFE
(низкочастотный эффект)

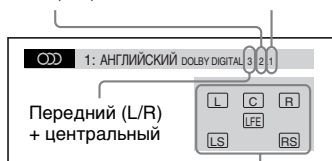

Формат текущей воспроизводимой программы

Пример:

Dolby Digital 3-канальный

Передний (L/R) Объемное звучание (монофонический)

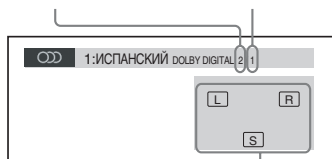

Формат текущей воспроизводимой программы

■ DATA CD (видеофайл формата DivX)/ DATA DVD (видеофайл формата DivX)

Пример:

звуковые дорожки MP3

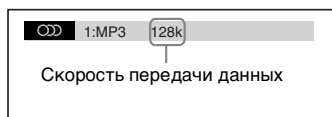

Выбор области воспроизведения диска Super Audio CD

Super Audio CD

Можно воспроизвести диск Super Audio CD (стр. 139), выбрав область воспроизведения.

Выбор области воспроизведения на 2-канальном и многоканальном диске Super Audio CD

Некоторые диски Super Audio CD состоят из 2-канальной и многоканальной областей воспроизведения. Можно выбрать область воспроизведения, которую требуется прослушать.

1 Нажмите кнопку DISPLAY, когда система находится в режиме останки.

На экране телевизора появится дисплей меню управления.

2 Нажимая кнопки \uparrow/\downarrow , выберите кнопку [MULTI/2CH] и нажмите кнопку \oplus .

Появятся значения для элемента [MULTI/2CH].

3 Нажимая кнопки \uparrow/\downarrow , выберите нужную установку, а затем нажмите кнопку \oplus .

- [MULTI]: воспроизведение многоканальной области.
- [2CH]: воспроизведение 2-канальной области.

Примечание

- Во время прослушивания не удастся изменить область воспроизведения.
- Если диск Super Audio CD не содержит многоканальной области воспроизведения, не удастся выбрать слой воспроизведения.

Выбор слоя воспроизведения при воспроизведении гибридного диска Super Audio CD

Некоторые диски Super Audio CD состоят из слоев Super Audio CD и CD.



Можно выбрать слой воспроизведения, который требуется прослушать.

Примечание

- Если диск Super Audio CD не содержит слоя CD, то слой воспроизведения не удастся выбрать.

1 Нажмите кнопку  DISPLAY, когда система находится в режиме остановки.

На экране телевизора появится дисплей меню управления.

2 Нажимая кнопки , выберите  [СЛОЙ SUPER AUDIO CD/CD] и нажмите кнопку .

■ Если в текущий момент выбран слой CD

появится индикация [SUPER AUDIO CD].

■ Если в текущий момент выбран слой Super Audio CD

появится индикация [CD].

3 Нажмите кнопку , чтобы выбрать слой.

- [SUPER AUDIO CD]: воспроизведение слоя Super Audio CD.
При воспроизведении слоя Super Audio CD на дисплее передней панели появляется индикация “SA-CD”.
- [CD]: воспроизведение слоя CD.
При воспроизведении слоя CD на дисплее передней панели появляется индикация “CD”.

Примечание

- Функции режима воспроизведения работают только в рамках выбранного слоя или области воспроизведения.
- При выборе слоя CD не удастся изменить область воспроизведения.
- Аудиосигналы Super Audio CD не выводятся через гнезда HDMI OUT.

Воспроизведение дисков VIDEO CD с функциями контроля воспроизведения (версия 2.0)

(воспроизведение с функцией контроля воспроизведения)

VIDEO CD

С помощью функции PBC (Playback Control) можно без труда выполнять простые операции в диалоговом режиме, а также функции поиска и другие подобные действия.

Воспроизведение с функцией контроля воспроизведения позволяет просматривать компакт-диски VIDEO CD в диалоговом режиме, следуя командам меню на экране телевизора.

1 Начало воспроизведения диска VIDEO CD с функцией контроля воспроизведения.

Появится меню, из которого требуется выбрать нужные шаги.

2 Выберите нужный номер элемента с помощью номерных кнопок.

3 Нажмите кнопку .

4 Чтобы выполнять операции в диалоговом режиме, следуйте инструкциям меню.

См. инструкции по эксплуатации, прилагаемые к диску, поскольку процедуры могут меняться в зависимости от диска VIDEO CD.

Возврат в меню

Нажмите кнопку  RETURN.

Примечание

- В зависимости от используемого диска VIDEO CD в шаге 3 в инструкциях по эксплуатации, прилагаемых к диску, вместо рекомендации [Нажмите кнопку ENTER] может содержаться рекомендация [Нажмите кнопку SELECT]. В этом случае нажмите кнопку .

К сведению

- Чтобы диск воспроизводился без использования функции контроля воспроизведения, нажмите ◀◀/▶▶ или одну из номерных кнопок, когда система остановлена для выбора дорожки, затем нажмите кнопку ▷ или ⏻. Система начнет воспроизведение. неподвижные изображения, такие как меню, воспроизводиться не будут. Чтобы вернуться к воспроизведению с использованием функции контроля воспроизведения, дважды нажмите кнопку ■, а затем кнопку ▷.

Возобновление воспроизведения с точки остановки диска

(возобновление воспроизведения)



В случае остановки диска система запоминает тот момент, когда была нажата кнопка ■, а на дисплее передней панели появляется индикация “RESUME”. Пока диск не извлечен из системы, возможность возобновления воспроизведения остается, даже если система будет переведена в режим ожидания в результате нажатия кнопки I/⏻.

1 Чтобы остановить воспроизведение диска, нажмите кнопку ■.

На дисплее передней панели появится индикация “RESUME”.

2 Нажмите кнопку ▷.

Система начнет воспроизведение с точки, в которой был остановлен диск в шаге 1.

Примечание

- Существует некоторая вероятность того, что система не сможет возобновить воспроизведение именно с той точки, в которой просмотр был остановлен.
- Точка, в которой был остановлен диск, может быть стерта в следующих случаях:
 - извлечение диска;

- переход системы режим ожидания (только для дисков DATA CD/DATA DVD);
 - изменение или сброс настроек на дисплее настройки;
 - изменение уровня родительского контроля;
 - изменение функции нажатием кнопки FUNCTION;
 - отключение кабеля питания от сети переменного тока.
- Для дисков DVD-VR, VIDEO CD, Super Audio CD, CD, DATA CD и DATA DVD система сохраняет место возобновления воспроизведения для текущего диска.
 - Функция возобновления воспроизведения не работает во время программного воспроизведения и произвольного воспроизведения.
 - Возможна некорректная работа данной функции для некоторых дисков.

К сведению

- Чтобы начать воспроизведение с начала диска, дважды нажмите кнопку ■, затем нажмите ▷.

Возобновление воспроизведения диска

(Возобн. воспр. многодиск.)



Система имеет возможность возвратиться к точке остановки воспроизведения диска и при загрузке того же диска в следующий раз возобновляет воспроизведение с того места, на котором его просмотр был остановлен. При переполнении памяти возобновления воспроизведения точка возобновления воспроизведения для диска, воспроизводимого первым, удаляется.

Для включения этой функции в меню [НАСТРОЙКА СИСТЕМЫ] для параметра [ВОЗОБН. ВОСПР. МНОГОДИСК.] установите значение [ВКЛ]. Для получения дополнительной информации см. раздел “[ВОЗОБН. ВОСПР. МНОГОДИСК.] (только диски DVD VIDEO/VIDEO CD)” (стр. 72).

Примечание

- Система имеет возможность запоминать, по крайней мере, 10 точек возобновления воспроизведения.

- Если в меню [НАСТРОЙКА СИСТЕМЫ] для параметра [ВОЗОБН. ВОСПР. МНОГОДИСК.] установлено значение [ВЫКЛ] (стр. 72), то точка возобновления воспроизведения стирается при изменении функции нажатием кнопки FUNCTION.

К сведению

- Чтобы начать воспроизведение с начала диска, дважды нажмите кнопку **■**, затем нажмите **▷**.

Использование режима воспроизведения

Создание собственной программы

(программное воспроизведение)

ВИДЕО CD **CD**

Содержимое диска можно воспроизводить в том порядке, который необходим. Чтобы создать собственную программу, можно задать последовательность воспроизведения имеющихся на диске дорожек. Можно запрограммировать до 99 дорожек.

1 Нажмите кнопку **DISPLAY**.

На экране телевизора появится дисплей меню управления.

2 С помощью кнопок **↑/↓**, выберите **[ПРОГРАММА]** и нажмите кнопку **+**.

Появятся значения для элемента [ПРОГРАММА].

3 С помощью кнопок **↑/↓** выберите [УСТАНОВ **→**] и нажмите кнопку **+**.

Общее время воспроизведения запрограммированных дорожек

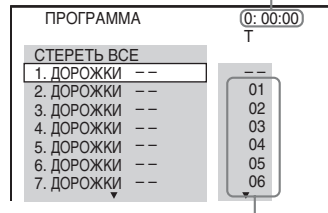

Дорожки, записанные на диске

4 Нажмите кнопку **→**.

Курсор переместится к строке дорожки [T] (в данном случае к [01]).

ПРОГРАММА		0: 00:00
		T
СТЕРЕТЬ ВСЕ		
1. ДОРОЖКИ	--	--
2. ДОРОЖКИ	--	01
3. ДОРОЖКИ	--	02
4. ДОРОЖКИ	--	03
5. ДОРОЖКИ	--	04
6. ДОРОЖКИ	--	05
7. ДОРОЖКИ	--	06

5 Выберите дорожку, которую требуется включить в программу.

Например, выберите дорожку с номером [02].

Нажмите кнопку \uparrow/\downarrow для выбора номера [02] в столбце [T], затем нажмите кнопку \oplus .

Выбранная дорожка

ПРОГРАММА		0: 03:51
		T
СТЕРЕТЬ ВСЕ		
1. ДОРОЖКИ	--	--
2. ДОРОЖКИ	(02)	01
3. ДОРОЖКИ	--	02
4. ДОРОЖКИ	--	03
5. ДОРОЖКИ	--	04
6. ДОРОЖКИ	--	05
7. ДОРОЖКИ	--	06

Общее время воспроизведения запрограммированных дорожек

6 Чтобы запрограммировать другие дорожки, повторите шаги 4–5.

Запрограммированные дорожки отобразятся в выбранном порядке.

7 Чтобы запустить программное воспроизведение, нажмите кнопку \triangleright .

Начнется программное воспроизведение выбранных элементов.

По окончании программы ее можно запустить повторно, нажав кнопку \triangleright .

Возврат к обычному режиму воспроизведения

Нажмите CLEAR, пока на экране телевизора не отображается дисплей установки программ или выберите [ВЫКЛ] в шаге 3. Для воспроизведения

этой же программы выберите [ВКЛ] в шаге 3 и нажмите кнопку \oplus .

Отключение дисплея меню управления

Нажимайте кнопку \square DISPLAY, пока не отключится дисплей меню управления.

Изменение или отмена программы

1 Выполните шаги с 1 по 3 раздела “Создание собственной программы”.

2 С помощью кнопок \uparrow/\downarrow выберите номер дорожки, который требуется изменить или отменить.

Чтобы удалить дорожку из программы, нажмите кнопку CLEAR.

3 Чтобы создать новую программу, выполните действия, описанные в шаге 5.

Чтобы отменить программу, выберите [--] в столбце [T], затем нажмите кнопку \oplus .

Отмена всех дорожек в запрограммированном порядке

1 Выполните шаги с 1 по 3 раздела “Создание собственной программы”.

2 Нажмите кнопку \uparrow и выберите [СТЕРЕТЬ ВСЕ].

3 Нажмите кнопку \oplus .

Примечание

- При нажатии кнопки CLEAR для возврата в режим обычного воспроизведения режимы произвольного и повторного воспроизведения также отменяются.

Воспроизведение в случайном порядке

(произвольное воспроизведение)

VIDEO CD Super Audio CD C D DATA-CD DATA DVD

Содержимое диска можно воспроизводить в произвольном порядке. При использовании функции



произвольного воспроизведения порядок воспроизведения изменяется.

Примечание

- При воспроизведении файлов MP3 одна и та же песня может воспроизводиться многократно.

1 Нажмите кнопку  **DISPLAY** во время воспроизведения.

На экране телевизора появится дисплей меню управления.

2 С помощью кнопок  выберите  [ПРОИЗВОЛЬНОЕ ВОСПР] и нажмите кнопку .

Появятся значения для элемента [ПРОИЗВОЛЬНОЕ ВОСПР].

3 С помощью кнопок  выберите элемент для произвольного воспроизведения.

■ **VIDEO CD/Super Audio CD/CD**

- [ВЫКЛ]: выключено.
- [ДОРОЖКИ]: произвольное воспроизведение дорожек на диске.

■ **Во время программного воспроизведения**

- [ВЫКЛ]: выключено.
- [ВКЛ]: перетасовка дорожек, выбранных для программного воспроизведения.

■ **Диск DATA CD (за исключением видеофайлов формата DivX)/Диск DATA DVD (за исключением видеофайлов формата DivX)**

- [ВЫКЛ]: выключено.
- [ВКЛ. (МУЗЫКА)]: можно воспроизвести в случайном порядке файлы MP3 в папке на текущем диске. Если папка не выбрана, в случайном порядке будет воспроизведена первая папка.

4 Нажмите кнопку .

Начнется произвольное воспроизведение.

Возврат к обычному режиму воспроизведения

Нажмите кнопку CLEAR или выберите [ВЫКЛ] в шаге 3.

Отключение дисплея меню управления

Нажимайте кнопку  DISPLAY, пока не отключится дисплей меню управления.

Примечание

- Функцию произвольного воспроизведения нельзя использовать для дисков VIDEO CD и Super VCD с функцией контроля воспроизведения.
- При нажатии кнопки CLEAR для возврата в режим обычного воспроизведения режимы программного и повторного воспроизведения также отменяются.

Повторное воспроизведение



(повторное воспроизведение)



Содержимое диска можно воспроизводить повторно. Можно использовать комбинацию режимов произвольного или программного воспроизведения.

1 Нажмите кнопку  **DISPLAY** во время воспроизведения.

На экране телевизора появится дисплей меню управления.

2 С помощью кнопок  выберите  [ПОВТОР] и нажмите кнопку .

Появятся значения для параметра [ПОВТОР].

3 Нажмите кнопку  для выбора элемента для повторного воспроизведения.

■ **DVD VIDEO/DVD-VR**

- [ВЫКЛ]: выключено.
- [ДИСК]: повтор всех глав на диске.
- [ГЛАВА]: повтор текущей главы на диске.
- [РАЗДЕЛ]: повтор текущего раздела.

■ **VIDEO CD/Super Audio CD/CD**

- [ВЫКЛ]: выключено.
- [ДИСК]: повтор всех дорожек на диске.

- [ДОРОЖКИ]: повтор текущей дорожки.
- **DATA CD/DATA DVD**
- [ВЫКЛ]: выключено.
- [ДИСК]: повтор всех папок на диске.
- [ПАПКА]: повтор текущей папки.
- [ДОРОЖКИ] (только файлы MP3): повтор текущего файла.
- [ФАЙЛ] (только видеофайлы DivX): повтор текущего файла.

4 Нажмите кнопку .

Элемент выбран.

Возврат к обычному режиму воспроизведения

Нажмите кнопку CLEAR или выберите [ВЫКЛ] в шаге 3.

Отключение дисплея меню управления

Нажимайте кнопку  DISPLAY, пока не отключится дисплей меню управления.

Примечание

- Функцию Повторное воспроизведение нельзя использовать для дисков VIDEO CD и Super VCD с функцией контроля воспроизведения.
- При воспроизведении диска DATA CD/DATA DVD, содержащего файлы MP3 и изображения JPEG, время воспроизведения которых различается, возможно несоответствие звука и изображения.
- Если для параметра [РЕЖИМ (МУЗЫКА, ИЗОБРАЖЕНИЕ)] установлено значение [ИЗОБРАЖЕНИЕ] (стр. 59), выбрать параметр [ДОРОЖКИ] не удастся.
- При нажатии кнопки CLEAR для возврата в режим обычного воспроизведения режимы программного и произвольного воспроизведения также отменяются.

Поиск и выбор диска

Использование меню DVD

DVD-V

Диск DVD разделен на участки, которые представляют собой изображение или музыкальный фрагмент. Эти участки называются “главами”. При воспроизведении диска DVD, содержащего несколько глав, можно выбрать нужную главу с помощью кнопки DVD TOP MENU.

При воспроизведении диска DVD, для которого можно выбирать такие элементы, как язык субтитров и язык звукового сопровождения, выберите их с помощью кнопки DVD MENU.

1 Нажмите кнопку DVD TOP MENU или DVD MENU.

На экране телевизора появится меню диска.

Содержание меню для различных дисков разное.

2 Для выбора элемента, который требуется воспроизвести или изменить, нажимайте кнопки / / / или номерные кнопки.

3 Нажмите кнопку .

Отображение меню диска DVD на дисплее меню управления

1 Нажмите кнопку DISPLAY во время воспроизведения.

На экране телевизора появится дисплей меню управления.

2 С помощью кнопок / , выберите пункт [МЕНЮ ДИСКА] и нажмите кнопку .

Появятся значения для элемента [МЕНЮ ДИСКА].

3 С помощью кнопок / выберите пункт [МЕНЮ] или [ВЕРХНЕЕ МЕНЮ].

4 Нажмите кнопку \oplus .

Отключение дисплея меню управления

Нажимайте кнопку \square DISPLAY, пока не отключится дисплей меню управления.

Выбор значения [ORIGINAL] или [PLAY LIST] при воспроизведении диска DVD-VR

DVD-VR

Эта функция доступна только для дисков DVD-VR, на которых создан список воспроизведения.

1 Нажмите кнопку \square DISPLAY, когда система находится в режиме остановки.

На экране телевизора появится дисплей меню управления.

2 Нажимая кнопки \uparrow/\downarrow , выберите $\leftarrow \rightarrow$ [ORIGINAL/PLAY LIST] и нажмите кнопку \oplus .

Появятся значения для элемента [ORIGINAL/PLAY LIST].

3 Нажмите кнопку \uparrow/\downarrow для выбора значения.

- [PLAY LIST]: воспроизведение глав, созданных в области [ORIGINAL] для редактирования.
- [ORIGINAL]: воспроизведение изначально записанных глав.

4 Нажмите кнопку \oplus .

Поиск главы/раздела/дорожки/сцены и т.д.

DVD-V

DVD-VR

VIDEO CD

Super Audio CD

CD

DATA-CD

DATA DVD

На диске DVD VIDEO/DVD-VR можно выполнить поиск главы или раздела, а на диске VIDEO CD/Super Audio CD/CD/DATA CD/DATA DVD - дорожки,

индекса или сцены. На диске DATA CD/DATA DVD можно выполнить поиск папки или файла. Так как главам и дорожкам на диске присвоены уникальные номера, можно выбрать нужное, введя этот номер. Имеется возможность поиска сцены с помощью временного кода.

1 Нажмите кнопку \square DISPLAY. (При воспроизведении диска DATA CD/DATA DVD с файлами изображений JPEG нажмите кнопку \square DISPLAY дважды).

На экране телевизора появится дисплей меню управления.

2 Чтобы выбрать способ поиска, нажмите кнопку \uparrow/\downarrow .

Пример: $\leftarrow \rightarrow$ [РАЗДЕЛ] выбирается [** (**)] (где ** – некоторое число).

Цифра в скобках обозначает общее количество глав, разделов, дорожек, индексов, сцен, папок или файлов.



3 Нажмите кнопку \oplus .

[** (**)] изменяется на [-- (**)].

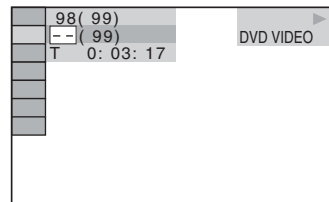

4 С помощью кнопки \uparrow/\downarrow или номерных кнопок выберите требуемый номер главы, раздела, дорожки, индекса, сцены и т.д.

В случае ошибки нажмите кнопку CLEAR, чтобы стереть цифру.

5 Нажмите кнопку ⊕.

Система начнет воспроизведение с выбранного номера.

К сведению

- Если дисплей меню управления выключен, можно выполнять поиск раздела (DVD VIDEO/DVD-R/DVD-RW), дорожки (VIDEO CD/Super Audio CD/CD) или файла (DATA CD/DATA DVD (видеофайл формата DivX)) нажатием номерных кнопок и ⊕.

Поиск сцены с помощью временного кода

DVD-V DVD-VR

1 В шаге 2 выберите элемент [ВРЕМЯ].

Выбирается [Г **:**:**] (время воспроизведения текущей главы).

2 Нажмите кнопку ⊕.

[Г **:**:**] изменяется на [Г --:--:--].

3 Введите временной код с помощью номерных кнопок.

Например, требуется найти сцену, которая будет через 2 часа 10 минут и 20 секунд от начала. Нажмите 2, 1, 0, 2, 0 ([2:10:20]).

4 Нажмите кнопку ⊕.

Примечание

- Временной код нельзя использовать для поиска сцены на диске DVD+RW.

Воспроизведение файлов MP3 и изображений JPEG

DATA-CD DATA DVD

Система может воспроизводить файлы MP3 и изображения JPEG:

- с расширением “.MP3” (файл MP3) или “.JPG”/“.JPEG” (файл изображения JPEG),
- соответствующие формату файлов изображений DCF*
- * “Design rule for Camera File system” (DCF) - это стандарт изображений для цифровых камер, регулируемый ассоциацией Japan Electronics and Information Technology Industries Association (JEITA).

Примечание

- Система будет воспроизводить любые данные с расширением “.MP3”, “.JPG” или “.JPEG”, даже если их формат отличается от формата MP3 или JPEG. При воспроизведении таких данных может слышаться сильный шум, который может стать причиной повреждения системы динамиков.
- Эта система не поддерживает звуковые файлы в формате MP3PRO.
- Система может распознать до 200 папок. Папки, превышающие значение 200, воспроизводиться не будут. (В зависимости от конфигурации папки количество папок, распознаваемых системой, может уменьшиться.)
- Система может распознать до 150 файлов MP3 /файлов изображений JPEG в одной папке.
- При переходе к следующей или новой папке начало воспроизведения может занять больше времени.
- Система может не воспроизводить некоторые типы файлов изображений JPEG (например, файл изображения JPEG, имеющий размер менее 8 (ширина) × 8 (высота) пикселей).

Выбор файла MP3 или папки

- 1 Вставьте диск DATA CD или DATA DVD.

Появится список папок, записанных на диске DATA CD или DATA DVD. При воспроизведении папки ее название затеняется.



2 Нажмите кнопку \uparrow/\downarrow для выбора папки.

■ Воспроизведение файлов MP3 в одной папке

Нажмите кнопку \triangleright , чтобы воспроизвести выбранную папку.

■ Выбор файла MP3

Нажмите кнопку \oplus .

Отобразится список файлов, содержащихся в папке.



Нажимая кнопки \uparrow/\downarrow , выберите файл и нажмите кнопку \oplus .

Система начнет воспроизведение выбранного файла. Можно отключить отображение списка файлов нажатием кнопки DVD MENU. При повторном нажатии кнопки DVD MENU на экран будет выведен список папок.

Остановка воспроизведения

Нажмите кнопку \blacksquare .

Переход к следующему или предыдущему файлу MP3

Нажмите кнопку $\blacktriangleright\blacktriangleleft$ для перехода к следующему файлу MP3. Нажмите

кнопку $\blacktriangleleft\blacktriangleleft$ дважды для перехода к предыдущему файлу MP3.

При однократном нажатии кнопки $\blacktriangleleft\blacktriangleleft$ можно перейти к началу текущего файла MP3.

Обратите внимание, что повторным нажатием кнопки $\blacktriangleright\blacktriangleright$ можно выбрать следующую папку после окончания воспроизведения последнего файла текущей, однако с помощью кнопки $\blacktriangleleft\blacktriangleleft$ невозможно вернуться к предыдущей папке. Для возврата к предыдущей папке выберите ее из списка папок.

Возврат к предыдущему дисплею

Нажмите кнопку δ RETURN.

Отключение дисплея

Нажмите кнопку DVD MENU.

Выбор файла изображения или папки JPEG

1 Вставьте диск DATA CD или DATA DVD.

Появится список папок, записанных на диске DATA CD или DATA DVD. При воспроизведении папки ее название затеняется.



2 Нажмите кнопку \uparrow/\downarrow для выбора папки.

■ Воспроизведение файлов изображений JPEG в одной папке
Нажмите кнопку \triangleright , чтобы воспроизвести выбранную папку.

■ Выбор файла изображения JPEG с помощью отображения областей экрана

Нажмите кнопку PICTURE NAVI.

На 16 областях экрана отобразятся файлы изображений JPEG, имеющиеся в папке.

1	2	3	4	
5	6	7	8	
9	10	11	12	
13	14	15	16	

Нажимая кнопки $\leftarrow/\uparrow/\downarrow/\rightarrow$, выберите файл изображения JPEG, которое требуется просмотреть, и нажмите кнопку \oplus .

Чтобы вернуться к обычному режиму, нажмите кнопку \hookrightarrow RETURN.

Примечание

- Функция PICTURE NAVI не работает, если для режима [РЕЖИМ (МУЗЫКА, ИЗОБРАЖЕНИЕ)] выбрано значение [МУЗЫКА].

К сведению

- Справа на экране телевизора отобразится поле прокрутки. Для отображения дополнительных файлов изображений JPEG выберите изображение внизу экрана и нажмите кнопку \downarrow . Для возврата к предыдущему файлу изображения JPEG выберите изображение вверху экрана и нажмите кнопку \uparrow .

Переход к следующему или предыдущему файлу изображения JPEG

Нажмите \rightarrow/\leftarrow , когда дисплей меню управления не отображается. Обратите внимание, что следующую папку можно выбрать повторным нажатием кнопки \rightarrow после воспроизведения последнего изображения текущей папки, но невозможно вернуться к предыдущей папке с помощью кнопки \leftarrow . Для возврата к предыдущей папке выберите ее из списка папок.

Поворот файла изображения JPEG

При воспроизведении на экране телевизора файла изображения JPEG его можно поворачивать на угол 90 градусов. Во время просмотра отображенного на экране файла изображения JPEG нажмите кнопку \uparrow/\downarrow . Для возврата к обычному режиму нажмите CLEAR.

Примечание

- Если для параметра [РАЗРЕШЕНИЕ JPEG] в меню [НАСТРОЙКА HDMI] установлено значение [(1920 × 1080i) В.Ч. \square] или [(1920 × 1080i) В.Ч.], не удастся выполнить поворот файла изображения JPEG (стр. 70).

Остановка воспроизведения

Нажмите кнопку \blacksquare .

Отображение списка файлов MP3/файлов изображений JPEG/ видеофайлов DivX

1 Нажмите кнопку ☰ DISPLAY во время воспроизведения.

На экране телевизора появится дисплей меню управления.

2 С помощью кнопок \uparrow/\downarrow выберите ☰ [ОБЗОР] и нажмите кнопку \oplus .

Появятся значения для элемента [ОБЗОР].

3 С помощью кнопок \uparrow/\downarrow выберите необходимый список, затем нажмите кнопку \oplus .





- [СПИСОК ПАПЕК]: отобразится список папок. Выполните действия, описанные в шаге 2 раздела “Выбор файла MP3 или папки” (стр. 56), “Выбор файла изображения или папки JPEG” (стр. 57) или “Выбор папки” (стр. 62).
- [СПИСОК ИЗОБРАЖЕНИЙ]: на 16 областях экрана отобразятся файлы изображений JPEG, имеющиеся в папке. Выполните

действия, описанные в шаге 2 раздела “Выбор файла изображения или папки JPEG” (стр. 57).

Если в выбранной папке отсутствуют файлы изображений JPEG, отобразится сообщение [Нет данных изображения]. В этом случае для отображения списка папок выберите [СПИСОК ПАПОК].



Воспроизведение файлов MP3 и изображений JPEG в виде демонстрации слайдов со звуком

Можно выполнить демонстрацию слайдов со звуком, предварительно поместив файлы MP3 и JPEG в одну папку на диске DATA CD или DATA DVD.

- 1** Вставьте диск DATA CD или DATA DVD.
- 2** Нажмите кнопку  DISPLAY, когда система находится в режиме остановки.
На экране телевизора появится дисплей меню управления.
- 3** Нажимая кнопки , выберите  [РЕЖИМ (МУЗЫКА, ИЗОБРАЖЕНИЕ)] и нажмите кнопку .
Появятся возможные значения для параметра [РЕЖИМ (МУЗЫКА, ИЗОБРАЖЕНИЕ)].
- 4** Нажмите кнопку  для выбора значения.

- [АВТО]: одновременное воспроизведение файлов изображений JPEG и файлов MP3, содержащихся в одной и той же папке, в виде демонстрации слайдов.
- [МУЗЫКА]: непрерывное воспроизведение только файлов MP3.

- [ИЗОБРАЖЕНИЕ]: воспроизведение только файлов изображений JPEG в виде показа слайдов.

- 5** Нажмите кнопку .
- 6** Нажмите кнопку DVD MENU.
Появится список папок, записанных на диске DATA CD или DATA DVD.
- 7** Нажимая кнопки , выберите нужную папку, а затем нажмите кнопку .





Система начнет воспроизведение выбранной папки.

Можно включать и отключать отображение списка папок, нажимая кнопку DVD MENU.

Примечание

- Функция PICTURE NAVI не работает, если выбран режим [МУЗЫКА].
- При одновременном воспроизведении большого файла MP3 и файла изображения JPEG звук может пропадать. При создании файла компания Sony рекомендует установить значение скорости передачи данных в формате MP3 на уровне 128 кбит/с и ниже. Если звук по-прежнему пропадает, уменьшите размер файла изображения JPEG.

Выбор продолжительности демонстрации файлов изображений JPEG

- 1** Дважды нажмите кнопку  DISPLAY.
На экране телевизора появится дисплей меню управления.
- 2** Нажимая кнопки , выберите  [ИНТЕРВАЛ], затем нажмите кнопку .
- 3** Нажмите кнопку  для выбора значения.
 - [НОРМАЛЬНЫЙ]: установка стандартной длительности.
 - [БЫСТРЫЙ]: установка более короткого интервала по сравнению со значением [НОРМАЛЬНЫЙ].

- [МЕДЛЕННЫЙ 1]: установка более продолжительного интервала времени по сравнению со значением [НОРМАЛЬНЫЙ].
- [МЕДЛЕННЫЙ 2]: установка более продолжительного интервала времени по сравнению со значением [МЕДЛЕННЫЙ 1].

4 Нажмите кнопку .

Примечание

- Процесс отображения некоторых файлов изображений JPEG может занять больше времени, чем установлено. Это отдельно касается прогрессивных файлов изображений JPEG и файлов изображений JPEG размером 3000000 пикселей и выше.
- Длительность интервалов зависит от значения параметра [РАЗРЕШЕНИЕ JPEG] в меню [НАСТРОЙКА HDMI] (стр. 69).

Выбор эффекта для файлов изображения JPEG при демонстрации файлов

1 Дважды нажмите кнопку DISPLAY.

На экране телевизора появится дисплей меню управления.

2 Нажимая кнопки , выберите [ЭФФЕКТ] и нажмите кнопку .

Появятся значения для параметра [ЭФФЕКТ].

3 Нажмите кнопку для выбора значения.

- [РЕЖИМ 1]: файл изображения JPEG появляется на экране в направлении сверху вниз.
- [РЕЖИМ 2]: файл изображения JPEG появляется на экране телевизора в направлении слева направо.
- [РЕЖИМ 3]: файл изображения JPEG появляется из центра экрана телевизора.
- [РЕЖИМ 4]: для файла изображения JPEG случайно выбирается любой из эффектов.

- [РЕЖИМ 5]: следующий файл изображения JPEG наплывает на предыдущий.
- [ВЫКЛ]: выключено.

4 Нажмите кнопку .

Примечание

- Если для параметра [РАЗРЕШЕНИЕ JPEG] в меню [НАСТРОЙКА HDMI] установлено значение [(1920 × 1080i) В.Ч. □] или [(1920 × 1080i) В.Ч.] (стр. 70), параметр [ЭФФЕКТ] недоступен.

Воспроизведение видеофайлов формата DivX®

DATA-CD DATA DVD

О видеофайлах формата DivX

Формат DivX® представляет собой технологию сжатия видеофайлов, разработанную компанией DivX, Inc. Данное устройство имеет статус DivX® Certified.

Можно воспроизводить диски DATA CD и DATA DVD, содержащие видеофайлы формата DivX®.

Диски DATA CD и DATA DVD, которые можно воспроизвести на системе

Воспроизведение дисков DATA CD (CD-ROM/CD-R/CD-RW) и DATA DVD (DVD-ROM/DVD-R/DVD-RW/DVD+R/DVD+RW) на этой системе зависит от определенных условий:

– Если на дисках DATA CD/DATA DVD наряду с видеофайлами формата DivX содержатся звуковые дорожки MP3 или файлы изображений JPEG, система воспроизводит только видеофайлы формата DivX.

Эта система воспроизводит только диски DATA CD формата ISO 9660 Level 1/Level 2 или Joliet, а также диски DATA DVD формата Universal Disk Format (UDF) (универсальный дисковый формат).

Подробные сведения о формате записи можно найти в инструкции по эксплуатации дискового и программного обеспечения для записи (приобретается дополнительно).

Порядок воспроизведения данных на дисках DATA CD и DATA DVD

Имейте в виду, что порядок воспроизведения может быть другим в зависимости от использованного для создания видеофайла DivX программного обеспечения, либо если количество папок превышает 200, а количество папок видеофайлов DivX в каждой папке превышает 150.

Примечание

- Некоторые диски DATA CD/DATA DVD, записанные в формате Packet Write могут не воспроизводиться данной системой.

Видеофайлы формата DivX, которые воспроизводятся системой

Система может воспроизвести данные, записанные в формате DivX, и имеющие расширение “.AVI” или “.DIVX”. Система не воспроизводит файлы с расширением “.AVI” или “.DIVX”, если они не содержат видео в формате DivX.

К сведению

- Дополнительные сведения о воспроизводимых дорожках MP3 и файлах изображений JPEG на дисках DATA CD или DATA DVD см. в разделе “Диски, которые можно воспроизвести” (стр. 5).

Примечание

- Система может не воспроизвести видеофайлы формата DivX, если они были составлены из двух или более файлов формата DivX.
- Система не сможет воспроизвести видеофайл формата DivX размером более 720 (ширина) × 576 (высота) или более 2ГБ.
- В некоторых видеофайлах формата DivX звук может прерываться или не совпадать с изображением на экране телевизора.
- Не удастся воспроизвести некоторые видеофайлы формата DivX, если их продолжительность составляет более 3 часов.
- При воспроизведении некоторых видеофайлов формата DivX изображение может быть нечетким или прерывистым. В таком случае рекомендуется записать файл с меньшей скоростью передатчи данных. Если сохраняется низкое качество звучания, рекомендуется использовать аудиоформат MP3. Имейте в виду, что данная система не поддерживает формат WMA (Windows Media

Audio) при воспроизведении видеофайлов формата DivX.

- Из-за особенностей технологии сжатия видеофайлов DivX между нажатием кнопки \triangleright и появлением изображения может пройти некоторое время.

Выбор папки

1 Нажмите кнопку DVD MENU.

Отобразится список папок на диске. В списке отобразятся только папки, содержащие видеофайлы в формате DivX.

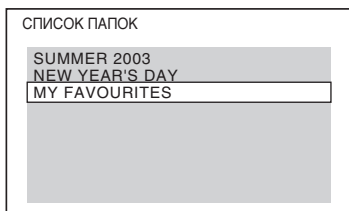

2 С помощью кнопок \uparrow/\downarrow выберите папку для воспроизведения.

3 Нажмите кнопку \triangleright .

Система начнет воспроизведение выбранной папки.

Для выбора видеофайлов формата DivX см. раздел “Выбор видеофайла формата DivX” (стр. 62).

Переход к следующей или предыдущей странице

Нажмите кнопку $\bullet\rightarrow/\leftarrow\bullet$.

Отключение дисплея

Повторно нажимайте кнопку DVD MENU.

Остановка воспроизведения

Нажмите кнопку \blacksquare .

Выбор видеофайла формата DivX

1 После выполнения шага 2 раздела “Выбор папки” нажмите кнопку \oplus .

Отобразится список файлов, содержащихся в папке.

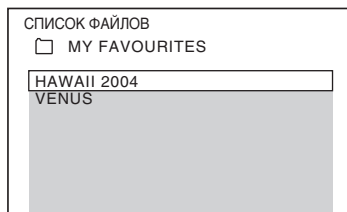

2 Нажимая кнопки \uparrow/\downarrow , выберите файл и нажмите кнопку \oplus .

Начнется воспроизведение выбранного файла.

Переход к следующей или предыдущей странице

Нажмите кнопку $\bullet\rightarrow/\leftarrow\bullet$.

Возврат к предыдущему дисплею

Нажмите кнопку \curvearrowright RETURN.

Остановка воспроизведения

Нажмите кнопку \blacksquare .

Воспроизведение следующего или предыдущего видеофайла формата DivX без включения списка файлов, указанного выше

Можно выбрать следующий или предыдущий видеофайл формата DivX с помощью кнопок $\blacktriangleright\blacktriangleright/\blacktriangleleft\blacktriangleleft$.

Можно также выбрать первый файл в следующей папке, нажав $\blacktriangleright\blacktriangleright$ во время воспроизведения последнего файла в текущей папке. Имейте в виду, что вернуться к предыдущей папке с помощью кнопки $\blacktriangleleft\blacktriangleleft$ не удастся. Для возврата к предыдущей папке выберите ее из списка папок.

К сведению







- Если количество просмотров установлено предварительно, то такие видеофайлы формата DivX можно будет воспроизвести не более указанного количества раз: Учитываются следующие случаи:
 - отключение системы;
 - воспроизведение другого файла;
 - открытие лотка для дисков.

Настройка задержки между изображением и звуком

[A/V SYNC]

DVD-V DVD-VR VIDEO CD DATA-CD DATA DVD

Если звук не соответствует изображению на экране телевизора, настройте время задержки между изображением и звуком.

- 1 Нажмите кнопку  DISPLAY.**
На экране телевизора появится дисплей меню управления.
- 2 Нажмите кнопку  для выбора  [A/V SYNC], затем нажмите кнопку .**
Появятся доступные значения для элемента [A/V SYNC].
- 3 Нажмите кнопку  для выбора значения.**
 - [ВЫКЛ]: выключено.
 - [ВКЛ]: настройка задержки между изображением и звуком.
- 4 Нажмите кнопку .**

Примечание











• В зависимости от входного потока функция [A/V SYNC] может быть недоступна.

Ограничение воспроизведения диска

[ДОСТУП]

DVD-V

Воспроизведение некоторых дисков DVD VIDEO может быть ограничено по предварительно определенному признаку, например по возрасту зрителей. Сцены можно заблокировать или заменить на другие сцены. Можно установить ограничение воспроизведения с помощью пароля. При включенной функции [ДОСТУП] для воспроизведения дисков, на которые наложено ограничение, необходимо ввести пароль.

- 1 Нажимайте кнопку FUNCTION, пока на дисплее передней панели не появится индикация “DVD”.**
- 2 Нажмите кнопку  DISPLAY, когда система находится в режиме установки.**
На экране телевизора появится дисплей меню управления.
- 3 С помощью кнопок , выберите  [УСТАНОВКА] и нажмите кнопку .**
Появятся значения для элемента [УСТАНОВКА].
- 4 С помощью кнопок  выберите [ИНДИВИДУАЛЬНЫЙ] и нажмите кнопку .**
Отобразится дисплей настроек.
- 5 С помощью кнопок  выберите [НАСТРОЙКА СИСТЕМЫ] и нажмите кнопку .**
Появятся значения для элемента [НАСТРОЙКА СИСТЕМЫ].
- 6 С помощью кнопок  выберите [ДОСТУП →], затем нажмите кнопку .**

■ **Если пароль не введен**
Отобразится экран для регистрации нового пароля.

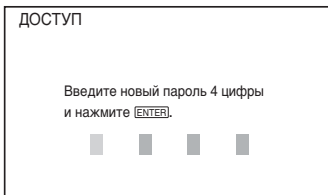

Введите 4-значный пароль, используя номерные кнопки, затем нажмите кнопку ⊕.

Отобразится экран для подтверждения пароля.

■ **После регистрации пароля**
Отобразится экран для ввода пароля.

7 Введите или повторно введите 4-значный пароль, используя номерные кнопки, затем нажмите кнопку ⊕.

Появится дисплей для установки ограничения на воспроизведение.

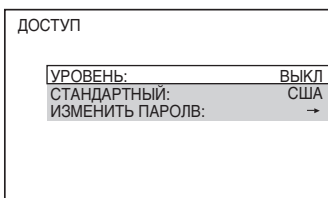

8 С помощью кнопок ↑/↓ выберите [СТАНДАРТНЫЙ] и нажмите кнопку ⊕.

Появятся значения для параметра [СТАНДАРТНЫЙ].

9 С помощью кнопок ↑/↓ выберите географическую зону в качестве уровня ограничения воспроизведения, затем нажмите кнопку ⊕.

Зона выбрана.

При выборе значения [ДРУГИЕ →] выберите и введите стандартный код в таблице “Список кодов зон функции

Родительский контроль” (стр. 140), используя номерные кнопки.

10 С помощью кнопок ↑/↓ выберите [УРОВЕНЬ] и нажмите кнопку ⊕.
Появятся значения для параметра [УРОВЕНЬ].

11 С помощью кнопок ↑/↓ выберите необходимый уровень, затем нажмите кнопку ⊕.

Установка параметра [ДОСТУП] завершена.

Чем меньше значение, тем строже ограничение.

Отключение функции [ДОСТУП]

В шаге 11 установите для параметра [УРОВЕНЬ] значение [ВЫКЛ].

Воспроизведение диска, для которого установлено ограничение воспроизведения с помощью функции [ДОСТУП]

1 Загрузите диск и нажмите кнопку ▷.

Появится дисплей для ввода пароля.

2 Введите 4-значный пароль, используя номерные кнопки, затем нажмите ⊕.

Система начнет воспроизведение.

Примечание

- На этой системе нельзя ограничить воспроизведение дисков, которые не имеют функции [ДОСТУП].
- В зависимости от диска может потребоваться изменить уровень доступа во время воспроизведения диска. В этом случае введите пароль, затем измените уровень. При отмене режима возобновления воспроизведения восстанавливается предыдущее значение уровня.

К сведению

- Если Вы забыли пароль, извлеките диск и повторите шаги 1 – 7 раздела “Ограничение воспроизведения диска” (стр. 63). Когда появится запрос на ввод пароля, введите “199703” с помощью номерных кнопок, затем нажмите кнопку ⊕. На дисплее появится запрос на ввод нового 4-значного пароля. После ввода нового 4-значного пароля снова

установите диск в устройство и нажмите кнопку \triangleright . Когда появится дисплей для ввода пароля, введите новый пароль.

Изменение пароля

1 Нажимайте кнопку **FUNCTION**, пока на дисплее передней панели не появится индикация “DVD”.

2 Нажмите кнопку ☐ **DISPLAY**, когда система находится в режиме остановки.

На экране телевизора появится дисплей меню управления.

3 С помощью кнопок \updownarrow , выберите  [**УСТАНОВКА**] и нажмите кнопку \oplus .

Появятся значения для элемента [**УСТАНОВКА**].

4 С помощью кнопок \updownarrow выберите [**ИНДИВИДУАЛЬНЫЙ**] и нажмите кнопку \oplus .

Отобразится дисплей настроек.

5 С помощью кнопок \updownarrow выберите [**НАСТРОЙКА СИСТЕМЫ**] и нажмите кнопку \oplus .

Появятся значения для элемента [**НАСТРОЙКА СИСТЕМЫ**].

6 С помощью кнопок \updownarrow выберите [**ДОСТУП** \rightarrow], затем нажмите кнопку \oplus .

Отобразится экран для ввода пароля.

7 Введите 4-значный пароль, используя номерные кнопки, затем нажмите \oplus .

8 С помощью кнопок \updownarrow выберите [**ИЗМЕНИТЬ ПАРОЛЬ** \rightarrow], затем нажмите кнопку \oplus .

9 Введите 4-значный пароль, используя номерные кнопки, затем нажмите \oplus .

10 Введите новый 4-значный пароль, используя номерные кнопки, затем нажмите кнопку \oplus .

11 Для подтверждения пароля введите его еще раз, используя номерные кнопки, затем нажмите кнопку \oplus .

Если при вводе пароля была сделана ошибка

Нажмите кнопку \leftarrow , затем нажмите \oplus и введите правильный код.

Использование дисплея настроек

Можно выполнить различные настройки таких элементов, как изображение и звук. Отображение элементов зависит от страны, для которой предназначена модель.

Примечание

• Параметры воспроизведения, которые записаны на диске, имеют больший приоритет по сравнению с параметрами дисплея настройки. Кроме того, могут работать не все описанные функции.

1 Нажимайте кнопку **FUNCTION**, пока на дисплее передней панели не появится индикация “DVD”.

2 Нажмите кнопку  **DISPLAY**, когда система находится в режиме остановки.

На экране телевизора появится дисплей меню управления.

3 С помощью кнопок \uparrow/\downarrow выберите  [**УСТАНОВКА**] и нажмите кнопку \oplus .

Появятся значения для элемента [**УСТАНОВКА**].

4 С помощью кнопок \uparrow/\downarrow выберите [**ИНДИВИДУАЛЬНЫЙ**], затем нажмите кнопку \oplus .

Отобразится дисплей настроек.

5 С помощью кнопок \uparrow/\downarrow выберите элемент настройки и нажмите кнопку \oplus .

- [НАСТРОЙКА ЯЗЫКОВ] (стр. 67)
- [НАСТРОЙКА ВИДЕО] (стр. 67)
- [НАСТРОЙКА HDMI] (стр. 69)
- [НАСТРОЙКА ЗВУКА] (стр. 71)
- [НАСТРОЙКА СИСТЕМЫ] (стр. 72)
- [НАСТРОЙКА АС] (стр. 73)

Пример: [НАСТРОЙКА ВИДЕО]

Выбранный элемент

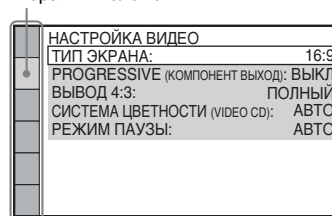

Элементы настройки

6 С помощью кнопок \uparrow/\downarrow выберите элемент и нажмите кнопку \oplus .

Появятся возможные параметры выбранного элемента.

Пример: [ТИП ЭКРАНА]

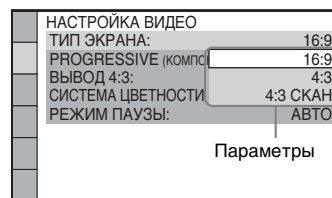

7 С помощью кнопок \uparrow/\downarrow выберите установку и нажмите кнопку \oplus .

Установка выбрана, настройка завершена.

Пример: [4:3]

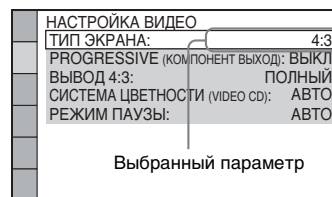

Примечание

• При включении системы после сброса параметров, если в устройстве нет диска, на телевизионном экране появляется сообщение-инструкция. Чтобы выполнить быструю настройку (стр. 34), нажмите кнопку \oplus . Чтобы вернуться к обычному режиму, нажмите кнопку CLEAR.

Сброс всех настроек меню [УСТАНОВКА]

Информацию о сбросе всех настроек меню [УСТАНОВКА] см. в разделе

“Восстановление настроек меню [УСТАНОВКА] по умолчанию” (стр. 117).

Установка языка дисплея или звуковой дорожки

[НАСТРОЙКА ЯЗЫКОВ]

Можно установить нужный язык для экранного дисплея или звуковой дорожки.

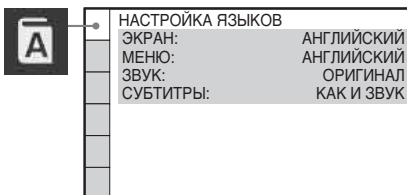

■ [ЭКРАН] (экранный дисплей)

Переключение языка дисплея на экране телевизора.

■ [МЕНЮ] (только диски DVD VIDEO)

Можно выбрать нужный язык для меню диска.

■ [ЗВУК] (только диски DVD VIDEO)

Переключение языка звуковой дорожки. При выборе значения [ОРИГИНАЛ] выбирается язык с учетом приоритета, установленного на диске.

■ [СУБТИТРЫ] (только диски DVD VIDEO)

Переключение языков субтитров, записанных на диске DVD VIDEO. При выборе значения [КАК И ЗВУК] язык субтитров меняется в соответствии с языком, выбранным для звуковой дорожки.

Примечание

• Если в качестве значений для элементов [МЕНЮ], [ЗВУК] или [СУБТИТРЫ] будет выбран язык, не записанный на диске DVD VIDEO, автоматически выбирается один из

записанных языков (в зависимости от диска функция автоматического выбора языка может не работать).

К сведению

• При выборе значения [ДРУГИЕ →] для элементов [МЕНЮ], [ЗВУК] и [СУБТИТРЫ] выберите и введите с помощью номерных кнопок код языка, указанный в таблице “Перечень кодов языков” (стр. 140).

Настройки для дисплея

[НАСТРОЙКА ВИДЕО]

Выберите установки в зависимости от подключаемого телевизора.

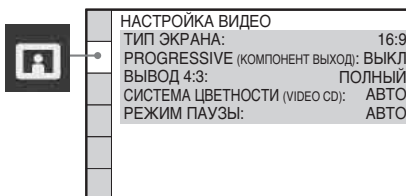

■ [ТИП ЭКРАНА]

Можно выбрать форматное соотношение подключенного телевизора.

[16:9]: выберите этот параметр при подключении широкоэкрannого телевизора или телевизора с функцией широкоформатного режима.



[4:3]: выберите этот параметр при подключении телевизора с форматным соотношением 4:3. Широкоэкрannое изображение с полосами в верхней и нижней частях экрана телевизора.



[4:3 СКАН]: выберите этот параметр при подключении телевизора с форматным соотношением сторон 4:3. Система автоматически показывает широкое изображение во весь экран, а не вмещающиеся части изображения обрезаются.



Примечание

• На некоторых дисках DVD вариант [4:3] может выбираться автоматически вместо [4:3 СКАН] и наоборот.

■ [PROGRESSIVE (КОМПОНЕНТ ВЫХОД)]

Сигнал в прогрессивном формате, который выводится через гнезда COMPONENT VIDEO OUT, можно включить или выключить. Для получения дополнительной информации см. раздел “Принимает ли телевизор сигналы в прогрессивном формате?” (стр. 37).

[ВЫКЛ]: система выводит сигналы в чересстрочном формате.

[ВКЛ]: система выводит сигналы в прогрессивном формате. При выборе значения [ВКЛ] выполните перечисленные ниже действия.

1 Выберите [ВКЛ], затем нажмите ⊕. Отобразится запрос на подтверждение.

2 С помощью кнопок ←/→ выберите [ПУСК], затем нажмите кнопку ⊕.

Система будет выводить сигнал в прогрессивном формате в течение 5 секунд. Убедитесь, что экран отображается правильно.

3 С помощью кнопок ←/→ выберите значение [ДА], затем нажмите кнопку ⊕.

Система будет выводить сигнал в прогрессивном формате. При выборе значения [НЕТ] система не будет

выводить сигнал в прогрессивном формате.

Примечание

• [PROGRESSIVE (КОМПОНЕНТ ВЫХОД)] можно использовать, только при подключении устройства и телевизора с помощью кабеля компонентного видеосигнала (стр. 25).

■ [ВЫВОД 4:3]

При использовании телевизора с форматным соотношением 16:9 можно настроить форматное соотношение для просмотра сигнала формата 4:3. Если есть возможность изменить форматное соотношение телевизора, измените настройки телевизора, а не системы.

[ПОЛНЫЙ]: выберите, если можно изменить форматное соотношение на телевизоре.

[ОБЫЧНЫЙ]: выберите, если невозможно изменить форматное соотношение на телевизоре. Изображение выводится в формате 16:9 с черными полосами по бокам.

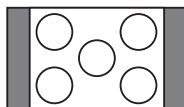

Телевизор с форматным соотношением 16:9

Примечание

• Значение [ВЫВОД 4:3] действует, только если в меню [НАСТРОЙКА ВИДЕО] для параметра [ТИП ЭКРАНА] установлено значение [16:9].

■ [СИСТЕМА ЦВЕТНОСТИ (VIDEO CD)]

(только модели для Австралии, стран Азии и Ближнего Востока)

Можно выбрать систему цветности при воспроизведении диска VIDEO CD.

[АВТО]: система выводит видеосигнал системы диска, PAL или NTSC. Если телевизор использует систему DUAL, выберите [АВТО].

[PAL]: система изменяет видеосигнал диска в формате NTSC и выводит его в системе PAL.

[NTSC]: система изменяет видеосигнал диска в формате PAL и выводит его в системе NTSC.

Примечание

- Не удастся изменить систему цветности самого диска.
- Можно изменить систему цветности системы в зависимости от подключенного телевизора (стр. 27).

■ [УРОВЕНЬ ЧЕРНОГО]

(только модели для Северной Америки, Мексики и стран Латинской Америки)

Можно выбрать уровень черного (установочный уровень) вывода видеосигнала с гнезд, отличных от COMPONENT VIDEO OUT/HDMI OUT.

[ВКЛ]: стандартный уровень.

[ВЫКЛ]: можно понизить стандартный уровень черного. Используется при белесом изображении.

■ [УРОВЕНЬ ЧЕРНОГО (COMPONENT OUT)]

(только модели для Северной Америки, Мексики и стран Латинской Америки)

Можно выбрать уровень черного (установочный уровень) вывода видеосигнала с гнезд COMPONENT VIDEO OUT.

При выводе системой прогрессивного сигнала данный параметр не активен и не может быть выбран.

[ВЫКЛ]: возврат уровня черного выходного сигнала к стандартному уровню.

[ВКЛ]: можно повысить стандартный уровень черного. Используется при затемненном изображении.

■ [РЕЖИМ ПАУЗЫ] (только диски DVD VIDEO/DVD-R/DVD-RW)

Можно выбрать изображение в режиме паузы.

[АВТО]: изображение, содержащее быстро движущиеся объекты, выводится без дрожания. Обычно выбирается это положение.

[РАМКА]: изображение, содержащее объекты, не совершающие быстрых движений, выводится с высоким разрешением.

Настройки для HDMI

[НАСТРОЙКА HDMI]

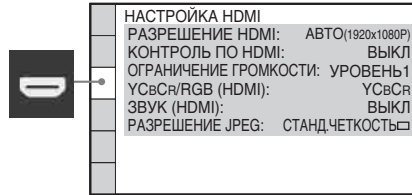

■ [РАЗРЕШЕНИЕ HDMI]

Можно выбрать тип видеосигнала HDMI, выводимого через гнездо HDMI OUT. Для получения дополнительной информации см. раздел “Выбор типа видеосигнала, выводимого через гнездо HDMI OUT” (стр. 36).

[АВТО (1920 × 1080p)]: вывод оптимального для подключенного телевизора видеосигнала.

[1920 × 1080i]: вывод видеосигналов 1920 × 1080i*.

[1280 × 720p]: вывод видеосигналов 1280 × 720p*.

[720 × 480p]**: вывод видеосигналов 720 × 480p*.

* i: с чересстрочной разверткой, p: с прогрессивной разверткой

** В зависимости от страны, для которой предназначена модель, может появиться индикация [720 × 576p].

■ [КОНТРОЛЬ ПО HDMI]

Можно включить или выключить функцию [КОНТРОЛЬ ПО HDMI]. Эта функция становится доступной при подключении системы к телевизору с помощью кабеля HDMI. Для получения дополнительной информации см. раздел “Использование функции Контроль по HDMI для “BRAVIA” Sync” (стр. 80).

[ВЫКЛ]: выключено.

[ВКЛ]: включено. Можно совместно управлять компонентами, подключенными с помощью кабеля HDMI.

Примечание

- При выборе значения [ВКЛ] без соединения с телевизором с помощью кабеля HDMI появляется надпись [Проверьте соединение HDMI.], и выбор значения [ВКЛ] невозможен.

■ [ОГРАНИЧЕНИЕ ГРОМКОСТИ]

При изменении способа вывода сигнала с телевизора на систему динамиков в меню телевизора или с помощью нажатия кнопки THEATRE, активируется функция управления звуковым сигналом системы (стр. 82), и в зависимости от уровня громкости системы может выводиться громкий звук. Этого можно избежать, ограничив максимальный уровень громкости.

[УРОВЕНЬ3]: максимальный уровень громкости составляет 10.

[УРОВЕНЬ2]: максимальный уровень громкости составляет 15.

[УРОВЕНЬ1]: максимальный уровень громкости составляет 20.

[ВЫКЛ]: выключено.

Примечание

- Эта функция доступна, только если для параметра [КОНТРОЛЬ ПО HDMI] установлено значение [ВКЛ].

■ [YCbCr/RGB (HDMI)]

Можно выбрать тип сигнала HDMI, выводимого через гнездо HDMI OUT.

[YCbCr]: система выводит сигналы YCbCr.

[RGB]: система выводит сигналы RGB.

Примечание

- Если изображение при воспроизведении искажается, установите для параметра [YCbCr] значение [RGB].
- Если к гнезду HDMI OUT подключен компонент через гнездо DVI, сигналы [RGB] выводятся автоматически даже при выборе параметра [YCbCr].

■ [ЗВУК (HDMI)]

Можно выбрать статус аудио выхода для гнезда HDMI OUT.

[ВЫКЛ]: система не воспроизводит звук с гнезда HDMI OUT.

[ВКЛ]: система выводит аудио сигнал Dolby Digital, DTS или 96 кГц/24 бит PCM с преобразованием в 48 кГц/16 бит PCM.

Примечание

- При подключении устройства к телевизору с помощью кабеля HDMI и выборе [ВКЛ] параметры [ДИАПАЗОН], [A/V SYNC], DYNAMIC BASS, “DEC. MODE” и звуковой режим нельзя применить для звука, выводимого через динамики телевизора.
- При выборе функции, отличной от “DVD”, система не воспроизводит звук с гнезда HDMI OUT, даже если для параметра [ЗВУК (HDMI)] установить значение [ВКЛ].

■ [РАЗРЕШЕНИЕ JPEG]

Можно выбрать разрешение файлов изображений JPEG, выводимых через гнездо HDMI OUT.

[СТАНД.ЧЕТКОСТЬ □]: система выводит стандартное разрешение с черным обрамлением.

[В.Ч. □]: система выводит разрешение HD с черным обрамлением.

[В.Ч.]: система выводит разрешение HD без черного обрамления.

[(1920 × 1080i) В.Ч. □]: система выводит разрешение HD полного размера с черным обрамлением.

[(1920 × 1080i) В.Ч.]: система выводит разрешение HD полного размера без черного обрамления.

Примечание

- [РАЗРЕШЕНИЕ JPEG] действует, только если установить для параметра [ТИП ЭКРАНА] в меню [НАСТРОЙКА ВИДЕО] значение [16:9], а также если установить для параметра [РАЗРЕШЕНИЕ HDMI] в меню [НАСТРОЙКА HDMI] значение, отличное от [720 × 480p] или [720 × 576p].
- Значения [(1920 × 1080i) В.Ч. □] или [(1920 × 1080i) В.Ч.] можно выбрать, только если для параметра [РАЗРЕШЕНИЕ HDMI] в меню [НАСТРОЙКА HDMI] установлено значение [1920 × 1080i].
- При выборе [(1920 × 1080i) В.Ч. □] или [(1920 × 1080i) В.Ч.] следующее изображение отобразится после черного обрамления.
- Сигнал HDMI может кратковременно прерываться в следующих случаях.
 - При установке или извлечении диска DATA CD или DATA DVD.
 - При подключении или отключении устройства USB (только модели DAV-DZ270K/DAV-DZ275M/DAV-DZ570K/DAV-DZ570M/DAV-DZ571M).

Настройки звука

[НАСТРОЙКА ЗВУКА]

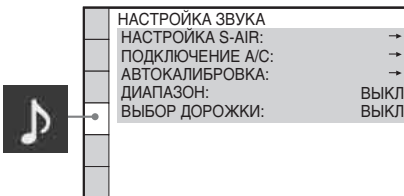

■ [НАСТРОЙКА S-AIR]

(только модели DAV-DZ570K/DAV-DZ570M/DAV-DZ571M)

Можно произвести настройки функции S-AIR. Для получения дополнительной

информации см. раздел “Использование устройства S-AIR” (стр. 96).

[ID]

Можно установить ID системы.

[ПОДКЛЮЧЕНИЕ]

Можно согласовать систему с дополнительным устройством S-AIR, таким как усилитель объемного звучания или ресивер S-AIR.

Примечание

- Эта функция доступна только при установке в устройство передатчика S-AIR (приобретается дополнительно).

■ [ПОДКЛЮЧЕНИЕ А/С]

Для достижения лучшего эффекта объемного звучания можно подобрать положение динамиков. Для получения дополнительной информации см. раздел “Настройка оптимальных параметров объемного звучания в комнате” (стр. 103).

■ [АВТОКАЛИБРОВКА]

Можно автоматически выполнить калибровку соответствующих настроек. Для получения дополнительной информации см. раздел “Автоматическая калибровка соответствующих настроек” (стр. 104).

■ [ДИАПАЗОН] (только диски DVD VIDEO)

Можно сжать динамический диапазон звуковой дорожки. Функция [ДИАПАЗОН] удобна при просмотре фильмов с малой громкостью в позднее время.

[ВЫКЛ]: динамический диапазон не сжимается.

[СТАНДАРТНЫЙ]: система воспроизводит звуковую дорожку с динамическим диапазоном, определенным инженером звукозаписи.

[МАКС]: система полностью сжимает динамический диапазон.

Примечание

- Функция [ДИАПАЗОН] доступна только для материалов в формате Dolby Digital.

■ [ВЫБОР ДОРОЖКИ] (только диски DVD VIDEO)

Можно установить больший приоритет для звуковой дорожки, содержащей максимальное число каналов, при воспроизведении диска DVD VIDEO, на котором звук записан в нескольких звуковых форматах (PCM, DTS, Dolby Digital или MPEG audio).

[ВЫКЛ]: выключено.

[АВТО]: система автоматически выбирает звуковую дорожку в соответствии с приоритетом.

Примечание

- При установке данного пункта в положение [АВТО] язык может изменяться. Установка [ВЫБОР ДОРОЖКИ] имеет больший приоритет по сравнению с параметрами [ЗВУК] в меню [НАСТРОЙКА ЯЗЫКОВ] (стр. 67). (В зависимости от диска эта функция может быть недоступна.)
- Если звуковые дорожки в форматах PCM, DTS, Dolby Digital и MPEG audio содержат одинаковое число каналов, то система выбирает звуковые дорожки в следующей последовательности: PCM, DTS, Dolby Digital и MPEG audio.

Прочие параметры

[НАСТРОЙКА СИСТЕМЫ]

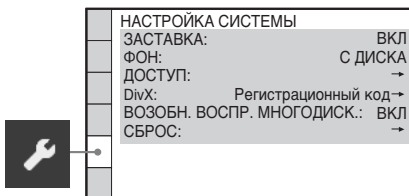

■ [ЗАСТАВКА]

Снижает риск неисправности дисплея (появление ореола). Нажмите любую

кнопку (например, \triangleright), чтобы отключить заставку.

[ВКЛ]: изображение заставки появляется, если система не используется в течение 15 минут.

[ВЫКЛ]: выключено.

■ [ФОН]

Можно выбрать цвет фона или изображение на экране телевизора.

[С ДИСКА]: изображение с диска (неподвижное) появляется только в том случае, если оно уже записано на диске (CD-EXTRA и т.п.). Если на диске отсутствует такое изображение, появляется изображение [ГРАФИКА].

[ГРАФИКА]: появляется изображение, ранее сохраненное в системе.

[ГОЛУБОЙ]: цвет фона – голубой.

[ЧЕРНЫЙ]: цвет фона – черный.

■ [ДОСТУП]

Можно установить ограничения на воспроизведение. Для получения дополнительной информации см. раздел “Ограничение воспроизведения диска” (стр. 63).

■ [DivX]

Можно отобразить код регистрации для системы.

Для получения дополнительной информации посетите веб-сайт <http://www.divx.com> в Интернете.

■ [ВОЗОБН. ВОСПР. МНОГОДИСК.] (только диски DVD VIDEO/VIDEO CD)

Можно включить или выключить функцию [ВОЗОБН. ВОСПР. МНОГОДИСК.].

[ВКЛ]: система сохраняет точки возобновления в памяти для 10 дисков.

[ВЫКЛ]: система не сохраняет точки возобновления в памяти.

Воспроизведение возобновляется в точке возобновления только для текущего диска в устройстве.

■ [СБРОС]

Можно восстановить значения по умолчанию для всех настроек в меню [УСТАНОВКА], за исключением параметра [ДОСТУП]. Для получения дополнительной информации см. раздел “Восстановление настроек меню [УСТАНОВКА] по умолчанию” (стр. 117).

Установки для динамиков

[НАСТРОЙКА АС]

Для получения наилучшего эффекта объемного звучания укажите подключение динамиков, а также расстояние от них до слушателя. Затем воспользуйтесь тестовым сигналом для настройки одинакового уровня и баланса всех динамиков.

Примечание

• Если к усилителю объемного звучания подключены наушники, параметр [НАСТРОЙКА АС] будет недоступен (только модели DAV-DZ570K/DAV-DZ570M/DAV-DZ571M).

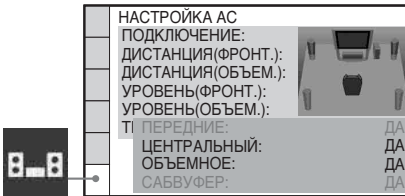

■ [ПОДКЛЮЧЕНИЕ]

Если не подключены центральный динамик или динамики объемного звучания, установите для этих параметров значения [ЦЕНТРАЛЬНЫЙ] и [ОБЪЕМНОЕ]. Так как настройки для передних динамиков и сабвуфера являются фиксированными, их не удастся изменить.

[ПЕРЕДНИЕ]

[ДА]

[ЦЕНТРАЛЬНЫЙ]

[ДА]: обычно следует выбрать это значение.

[НЕТ]: выберите это значение, если центральный динамик не используется.

[ОБЪЕМНОЕ]

[ДА]: обычно следует выбрать это значение.

[НЕТ]: выберите это значение, если динамик объемного звучания не используется.

[САБВУФЕР]

[ДА]

Примечание

• При изменении параметра [ПОДКЛЮЧЕНИЕ] элемент [СТАНДАРТНЫЙ] для параметра [ПОДКЛЮЧЕНИЕ А/С] остается тем же, а другие значения параметра [ПОДКЛЮЧЕНИЕ А/С] возвращаются к значению [СТАНДАРТНЫЙ].

■ [ДИСТАНЦИЯ (ФРОНТ.)]

При перемещении передних динамиков и центрального динамика настройте параметры расстояния (A) на основе нового расположения динамиков.

Для этих параметров можно установить значения от 1,0 до 7,0 метра¹⁾ для передних динамиков, и от 0,0 до 7,0 метра²⁾ для центрального динамика.

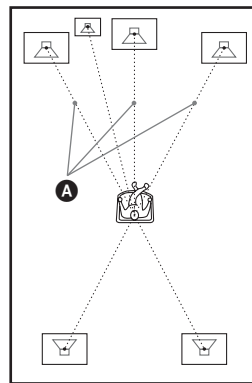

[Л/П] 3,0 м³⁾: установите расстояние до передних динамиков.

[ЦЕНТРАЛЬНЫЙ] 3,0 м³⁴⁾: установите расстояние до центрального динамика (до

1,6 метра ближе к центральным динамикам).

- ¹⁾0,9 – 6,9 м в моделях для стран Северной Америки.
- ²⁾0,0 – 6,9 м в моделях для стран Северной Америки.
- ³⁾При выполнении быстрой настройки (стр. 34) изменяются параметры, принимаемые по умолчанию.
- ⁴⁾Этот элемент появляется при установке значения [ДА] для параметра [ЦЕНТРАЛЬНЫЙ] в меню [ПОДКЛЮЧЕНИЕ].

■ [ДИСТАНЦИЯ (ОБЪЕМ.)]

При перемещении динамиков объемного звучания настройте параметры расстояния (**B**) на основе нового расположения динамиков.

Для этих параметров можно установить значения от 0,0 до 7,0 метра¹⁾.

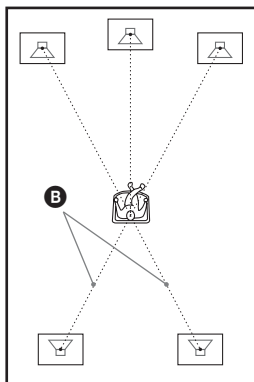

[Л/П] 3,0 м²⁾³⁾: установите расстояние до динамика объемного звучания (до 5,0 метра ближе к центральным динамикам).

- ¹⁾0,0 – 6,9 м в моделях для стран Северной Америки.
- ²⁾При выполнении быстрой настройки (стр. 34) изменяются параметры, принимаемые по умолчанию.
- ³⁾Этот элемент появляется при установке значения [ДА] для параметра [ОБЪЕМНОЕ] в меню [ПОДКЛЮЧЕНИЕ].

■ Примечание

- Если не все передние динамики или динамики объемного звучания расположены от

слушателя на равном расстоянии, установите расстояние до ближайшего динамика.

- Не устанавливайте динамики объемного звучания дальше от слушателя, чем передние.
- В зависимости от входного потока настройка [РАССТОЯНИЕ] может быть недоступна.

■ [УРОВЕНЬ (ФРОНТ.)]

Можно настроить уровень звука передних динамиков, центрального динамика и сабвуфера. Для этих параметров можно установить значения от –6,0 дБ до 0,0 дБ для [Л/П], а также от –6,0 дБ до +6,0 дБ для [ЦЕНТРАЛЬНЫЙ] и [САБВУФЕР]. Для упрощения регулировки установите для параметра [ТЕСТ СИГНАЛ] значение [ВКЛ].

[Л/П] 0,0 дБ: установите уровень для переднего динамика.

[ЦЕНТРАЛЬНЫЙ] 0,0 дБ*: установите уровень для центрального динамика.

[САБВУФЕР] +2,0 дБ: установите уровень для сабвуфера.

- * Этот элемент появляется при установке значения [ДА] для параметра [ЦЕНТРАЛЬНЫЙ] в меню [ПОДКЛЮЧЕНИЕ].

■ [УРОВЕНЬ (ОБЪЕМ.)]

Можно настроить уровень звука динамиков объемного звучания. Для этого параметра можно установить значения от –6,0 дБ до +6,0 дБ. Для упрощения регулировки установите для параметра [ТЕСТ СИГНАЛ] значение [ВКЛ].

[Л/П] 0,0 дБ*: установите уровень для динамика объемного звучания.

- * Этот элемент появляется при установке значения [ДА] для параметра [ОБЪЕМНОЕ] в меню [ПОДКЛЮЧЕНИЕ].

■ [ТЕСТ СИГНАЛ]

Динамики будут воспроизводить тестовый сигнал для регулировки параметров [УРОВЕНЬ (ФРОНТ.)] и [УРОВЕНЬ (ОБЪЕМ.)].

[ВЫКЛ]: тестовый сигнал не воспроизводится через динамики.

[ВКЛ]: в момент регулировки уровня тестовый сигнал воспроизводится по очереди через каждый динамик. При выборе одного из элементов меню **[НАСТРОЙКА АС]** тестовый сигнал звучит последовательно из каждого динамика.

Настройте уровень звука следующим образом.

- 1** Установите для параметра **[ТЕСТ СИГНАЛ]** значение **[ВКЛ]**.
- 2** Нажимая кнопки **←/↑/↓/→**, выберите требуемый динамик и уровень.
- 3** Нажмите кнопку **⊕**.
- 4** Повторите шаги 1–3.
- 5** Нажимая кнопки **←/↑/↓/→**, установите для параметра **[ТЕСТ СИГНАЛ]** значение **[ВЫКЛ]**.

Примечание

- Тестовые сигналы не выводятся через гнезда HDMI OUT.
- В режиме караоке не удастся использовать **[ТЕСТ СИГНАЛ]**.

К сведению

- Чтобы выполнить одновременную настройку громкости всех динамиков, поверните регулятор VOLUME на устройстве или нажмите кнопку VOLUME +/- на пульте дистанционного управления.
- Для восстановления значения по умолчанию при изменении параметра выберите элемент и нажмите кнопку CLEAR. Обратите внимание, что только настройки параметра **[ПОДКЛЮЧЕНИЕ]** не восстанавливаются до настроек по умолчанию.

Предварительная настройка станций

Можно запрограммировать до 20 станций диапазона FM и 10 станций диапазона AM. Перед настройкой уменьшите громкость до минимума.

К сведению

• Можно управлять функцией тюнера с помощью следующего дисплея, отображаемого на экране телевизора.



1 Нажимайте кнопку **FUNCTION**, пока на дисплее передней панели не появится индикация “TUNER FM” или “TUNER AM”.

2 Нажмите и удерживайте кнопку **TUNING +/-**, пока не начнется автопоиск.

Сканирование остановится, когда система настроится на станцию. На дисплее передней панели появится индикация “TUNED” и “ST” (для стереопрограммы).

3 Нажмите кнопку **SYSTEM MENU**.

4 Нажимайте кнопку **↑/↓**, пока на дисплее передней панели не появится индикация “MEMORY”.

5 Нажмите кнопку **⊕** или **→**.

На дисплее передней панели появится номер предварительной настройки.

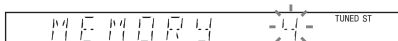

6 Нажмите кнопку **↑/↓** для выбора необходимого номера предварительной настройки.

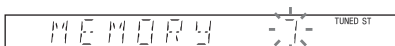

К сведению

• Ввести нужный номер предварительной настройки можно непосредственно с помощью номерных кнопок.

7 Нажмите кнопку **⊕**.

На дисплее передней панели появится индикация “COMPLETE” и название станции будет сохранено в памяти.

8 Повторите шаги 2 - 7 для сохранения в памяти других станций.

9 Нажмите кнопку **SYSTEM MENU**.

Системное меню отключится.

Изменение номера предварительной настройки

С помощью кнопки **PRESET +/-** (стр. 77) выберите необходимый номер предварительной настройки, а затем выполните процедуру с шага 3.

Изменение шага настройки AM (за исключением моделей для стран СНГ и Ближнего Востока)

Шаг настройки AM может быть установлен на 10 кГц или 9 кГц.

Чтобы изменить шаг настройки AM сначала настройтесь на любую станцию диапазона AM, затем отключите систему, нажав **I/⏻** на устройстве. Удерживая нажатой кнопку **▶▶** на устройстве, нажмите кнопку **I/⏻** на устройстве, чтобы включить питание. При изменении шага настройки запрограммированные станции диапазона AM будут удалены. Для новой настройки шага повторите ту же процедуру.

Прослушивание радио

Необходимо предварительно настроить радиостанции (см. раздел “Предварительная настройка станций” (стр. 76)).

- 1 **Нажимайте кнопку FUNCTION, пока на дисплее передней панели не появится индикация “TUNER FM” или “TUNER AM”.**

Будет выполнена настройка на последнюю принятую станцию.

- 2 **Нажимайте кнопку PRESET +/-, чтобы выбрать предварительно настроенную станцию.**

При каждом нажатии кнопки система переходит к одной из предварительно настроенных станций.

К сведению

- С помощью номерных кнопок введите нужный номер предварительно настроенной станции.

- 3 **Отрегулируйте громкость с помощью кнопки VOLUME +/-.**

Отключение радио

Нажмите I/O.

Прослушивание радиостанций, которые не были настроены предварительно

Выполните ручную или автоматическую настройку в шаге 2.

Для настройки вручную нажимайте кнопку TUNING +/-.

Для автоматической настройки нажмите и удерживайте нажатой кнопку TUNING +/- . Автоматическая настройка автоматически останавливается при обнаружении станции. Для остановки автоматической настройки нажмите кнопку TUNING +/- или ■.

Прослушивание радиостанций, частота вещания которых известна

- 1 **Нажимайте кнопку FUNCTION, пока на дисплее передней панели не появится индикация “TUNER FM” или “TUNER AM”.**

- 2 **Нажмите кнопку D.TUNING.**
- 3 **Номерными кнопками введите частоту.**
- 4 **Нажмите кнопку ⊕.**

К сведению

- Чтобы улучшить качество приема, попробуйте изменить ориентацию подключенных антенн.

Если в эфире программы диапазона FM слышны шумы

Если в эфире программы диапазона FM слышны шумы, можно выбрать монофонический режим. Стереoeffект исчезнет, но качество приема улучшится.

- 1 **Нажмите кнопку SYSTEM MENU.**
- 2 **Нажимайте кнопку ↑/↓, пока на дисплее передней панели не появится индикация “FM MODE”.**

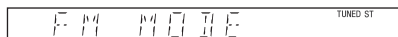

- 3 **Нажмите кнопку ⊕ или →.**
- 4 **С помощью кнопок ↑/↓ выберите значение “MONO”.**
 - “STEREO”: прием в стереофоническом режиме.
 - “MONO”: прием в монофоническом режиме.
- 5 **Нажмите кнопку ⊕.**
Настройка выполнена.
- 6 **Нажмите кнопку SYSTEM MENU.**
Системное меню отключится.

Присвоение названий предварительно настроенным станциям

Для предварительно настроенной станции можно ввести название. Эти названия (например, “XYZ”) отображаются на дисплее передней панели при выборе станции.

Для каждой предварительно настроенной станции можно ввести только одно название.

1 Нажимайте кнопку **FUNCTION**, пока на дисплее передней панели не появится индикация “TUNER FM” или “TUNER AM”.

Будет выполнена настройка на последнюю принятую станцию.

2 Нажимайте кнопку **PRESET +/-**, чтобы выбрать станцию, для которой нужно ввести название.

3 Нажмите кнопку **SYSTEM MENU**.

4 Нажимайте кнопку **↑/↓**, пока на дисплее передней панели не появится индикация “NAME IN”.

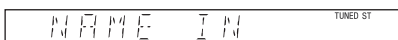

5 Нажмите кнопку **+** или **→**.

6 Создайте название с помощью кнопок **←/↑/↓/→**.

С помощью кнопок **↑/↓** выберите символ, затем нажмите кнопку **→**, чтобы переместить курсор в следующее положение.

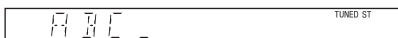

В названиях станций можно использовать буквы, цифры и другие символы.

Если сделана ошибка

Нажимайте кнопку **←/→**, пока не замигает символ, который необходимо изменить, затем с помощью кнопок **↑/↓** выберите нужный символ.

Чтобы удалить символ, нажимайте кнопку **←/→**, пока нужный символ не начнет мигать, затем нажмите **CLEAR**.

7 Нажмите кнопку **+**.

На дисплее передней панели появится индикация “COMPLETE”, и название станции будет сохранено в памяти.

8 Нажмите кнопку **SYSTEM MENU**.

Системное меню отключится.

Просмотр названия станции или частоты на дисплее передней панели

Если система настроена на “TUNER FM” или “TUNER AM”, частоту можно проверить на дисплее передней панели.

Нажмите кнопку **DISPLAY**.

Каждый раз при нажатии кнопки **DISPLAY** дисплей изменяется следующим образом:

① → ② → ... → ① → ...

■ “TUNER FM”

При установке названия станции

- ① Название станции
Например: “SONY RADIO”
- ② Частота
Например: “FM1 87.50”
- ③ Параметр “FM MODE”
Например: “STEREO”

При отсутствии установленного названия станции

- ① Частота
Например: “FM1 87.50”
- ② Параметр “FM MODE”
Например: “STEREO”

■ “TUNER AM”

При установке названия станции

- ① Название станции
Например: “SONY RADIO”
- ② Частота
Например: “AM1 576”

При отсутствии установленного названия станции

- ① Частота
Например: “AM1 576”

Примечание

- Дисплей системы принимает исходный вид через несколько секунд.

Использование системы радиоданных (RDS)

(Только для моделей для России)

Что такое система радиоданных?

Система радиоданных (RDS) является услугой, предоставляемой радиостанциями и заключающейся в посылке дополнительной информации вместе с обычным радиосигналом. В этом тюнере имеется такая удобная функция RDS, как отображение названия станции. Функция RDS доступна только для станций в диапазоне FM.*

Примечание

- Функция RDS может работать неправильно, если принимаемая станция некорректно передает сигнал RDS или сигнал слишком слабый.
- * Не все станции в диапазоне FM предоставляют услуги RDS. Услуги, предоставляемые разными станциями могут различаться. Для ознакомления с системой RDS и получения сведений об услугах RDS в данной местности обратитесь к представителю местной радиостанции.

Прием радиосигналов RDS

Просто выберите станцию в диапазоне FM.

При настройке на станцию, которая предоставляет услуги RDS название станции* отображается на дисплее передней панели.

- * Если радиосигналы RDS не принимаются, то название станции может не отображаться на дисплее передней панели.

Контроль по HDMI/Внешнее аудиоустройство

Использование функции Контроль по HDMI для “BRAVIA” Sync

Эта функция доступна только для телевизоров с функцией “BRAVIA” Sync. За счет подключения компонентов Sony, поддерживающих функцию Контроль по HDMI, с помощью кабеля HDMI (приобретается дополнительно), работа упрощается следующим образом:

- Режим кинотеатра (стр. 81)
- Воспроизведение одним нажатием (стр. 81)
- Выключение системы (стр. 82)
- Управление звуковым сигналом системы (стр. 82)
- Ограничение громкости (стр. 83)

Функция Контроль по HDMI является общим стандартом для функции управления, используемым CEC (Consumer Electronics Control) для HDMI (High-Definition Multimedia Interface).

Функция Контроль по HDMI не работает в следующих случаях:

- При подключении к этой системе компонента, не совместимого с функцией Контроль по HDMI компании Sony.
- Отсутствие на компоненте гнезда HDMI.

На пульте дистанционного управления системой расположены такие удобные кнопки для управления телевизором, как THEATRE, ONE-TOUCH PLAY, TV I/O. Для получения дополнительной информации см. раздел “Управление

телевизором с помощью прилагаемого пульта дистанционного управления” (стр. 106) и инструкции по эксплуатации телевизора.

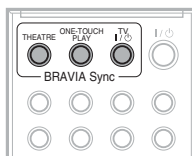

Примечание

- В зависимости от подключенного компонента функция Контроль по HDMI может не работать. См. инструкции по эксплуатации, прилагаемые к компоненту.
- Функция Контроль по HDMI может не работать при подключении компонентов третьих фирм (не Sony), даже если эти компоненты совместимы с функцией Контроль по HDMI.

Подготовка к использованию функции Контроль по HDMI

(Контроль по HDMI - Быстрая настройка)

Эта система совместима с функцией Контроль по HDMI - Быстрая настройка. Если телевизор совместим с функцией Контроль по HDMI - Быстрая настройка, можно настроить функцию [КОНТРОЛЬ ПО HDMI] системы автоматически, выполнив настройку телевизора. Для получения дополнительной информации см. инструкции по эксплуатации телевизора.

Если телевизор не совместим с функцией Контроль по HDMI - Быстрая настройка, настройте функцию Контроль по HDMI системы и телевизора вручную.



Примечание

- Отображение элементов зависит от страны, для которой предназначена модель.

- 1 Убедитесь, что система подключена к телевизору с помощью кабеля HDMI.
- 2 Включите телевизор и нажмите кнопку I/⏻ для включения системы.
- 3 Переключите селектор входного сигнала на телевизоре, чтобы сигнал с входа HDMI системы появился на экране телевизора.
- 4 Настройте функцию Контроль по HDMI системы и телевизора.

Для получения дополнительной информации о настройке системы см. следующие шаги. Для получения дополнительной информации о настройке телевизора см. инструкции по эксплуатации телевизора (в зависимости от телевизора по умолчанию функция Контроль по HDMI может быть отключена).

Включение или выключение функции [КОНТРОЛЬ ПО HDMI].

- 1 Нажимайте кнопку FUNCTION, пока на дисплее передней панели не появится индикация “DVD”.
- 2 Нажмите кнопку  DISPLAY, когда система находится в режиме остановки.
На экране телевизора появится дисплей меню управления.
- 3 С помощью кнопок ↑/↓, выберите  [УСТАНОВКА] и нажмите кнопку ⊕.
- 4 С помощью кнопок ↑/↓ выберите [ИНДИВИДУАЛЬНЫЙ] и нажмите кнопку ⊕.
Отобразится дисплей настроек.
- 5 С помощью кнопок ↑/↓ выберите [НАСТРОЙКА HDMI] и нажмите кнопку ⊕.

Появятся значения для элемента [НАСТРОЙКА HDMI].

- 6 Нажимая кнопки ↑/↓, выберите [КОНТРОЛЬ ПО HDMI] и нажмите кнопку ⊕.
- 7 С помощью кнопок ↑/↓ выберите установку и нажмите кнопку ⊕.
 - [ВЫКЛ]: выключено.
 - [ВКЛ]: включено.

Примечание

- Если отображается сообщение [Проверьте соединение HDMI.], убедитесь, что подключение HDMI выполнено правильно.

Использование режима кинотеатра

(Режим кинотеатра)

Если используемый телевизор совместим с режимом кинотеатра, после нажатия кнопки THEATRE можно автоматически достичь оптимального качества изображения для просмотра фильмов, а звук будет выводиться через динамики системы.

Просмотр DVD одним нажатием кнопки

(Воспроизведение одним нажатием)

При нажатии кнопки ONE-TOUCH PLAY телевизор включится и автоматически перейдет в режим входа DVD, а система автоматически начнет воспроизведение.

Воспроизведение одним нажатием также выполняется в следующих случаях.

- При нажатии кнопки , когда открыт лоток для дисков и на дисплее передней панели появляется индикация ▷.
- При закрытии лотка для дисков после нажатия на него.
- При нажатии кнопки DVD TOP MENU/DVD MENU и отображении на дисплее передней панели индикации ▷.

- При выборе функции “DVD” после нажатия кнопки FUNCTION и отображении на дисплее передней панели индикации ▷.

Примечание

- Воспроизведение одним нажатием не выполняется при нажатии кнопки ▷.

Будут выполнены следующие функции системы и телевизора.

Эта система	TV
Включение. (Если еще не было включено.)	Включение. (Если еще не было включено.)
↓	↓
Переключение на функцию “DVD”.	Переключение на вход HDMI.
↓	↓
Начало воспроизведения диска и вывода звука.	Установка минимального значения громкости. (Управление звуковым сигналом системы)

Примечание

- Убедитесь, что подключение HDMI выполнено правильно, и установите для параметра [КОНТРОЛЬ ПО HDMI] значение [ВКЛ].
- В зависимости от телевизора воспроизведение начала содержимого диска может не удался.
- В зависимости от диска для начала воспроизведения может потребоваться время.

Выключение системы, синхронизированной с телевизором

(выключение системы)

При выключении телевизора с помощью кнопки POWER на дистанционном пульте управления телевизора или кнопки TV I/⏻ на пульте управления этой системы, система автоматически отключается.

Примечание

- Перед использованием функции Выключение системы настройте ее для питания телевизора. Для получения дополнительной информации см. инструкции по эксплуатации телевизора.
- В зависимости от состояния системы (например, при использовании функции, отличной от “DVD” или “TV/VIDEO”, или при воспроизведении диска CD) ее автоматического выключения может не произойти.

Воспроизведение звука телевизора через динамики системы

(Управление звуковым сигналом системы)

На системе можно воспроизвести звук телевизора, выполнив простые действия. Для использования этой функции подключите систему к телевизору с помощью аудиокабеля (приобретается дополнительно) и кабеля HDMI (приобретается дополнительно) (стр. 25).

В зависимости от телевизора при использовании функции “TV/VIDEO” системы активируется функция Управления звуковым сигналом системы. Звук телевизора будет выведен через динамики системы, а громкость динамиков телевизора автоматически уменьшена до минимума.

Воспользуйтесь функцией Управления звуковым сигналом системы следующим образом.

- Если при просмотре телевизора используется функция системы “TV/VIDEO”, звук телевизора автоматически будет выведен через динамики системы.
- Уровнем громкости системы можно управлять с помощью прилагаемого к телевизору пульта дистанционного управления.
- При отключении системы или выборе другой функции системы, кроме “TV/

VIDEO”, звук телевизора будет выведен через динамики телевизора.

Управлять функцией Управления звуковым сигналом системы можно также из меню телевизора. Для получения дополнительной информации см. инструкции по эксплуатации телевизора.

Примечание

- Если телевизор включен раньше системы, некоторое время звук телевизора будет неслышен.
- Если телевизор работает в режиме PAP (картинка и картинка), функция Управления звуковым сигналом системы будет недоступна. При выходе телевизора из режима PAP способ вывода телевизора возвращается к способу, использовавшемуся перед включением режима PAP.
- При выборе телевизионной программы во время воспроизведения DVD на системе автоматически будет выведен звук телевизора с помощью функции “TV/VIDEO”.
- При использовании воспроизведения одним нажатием во время просмотра телевизора активируется функция Управления звуковым сигналом системы, а звук телевизора отключится.
- Во время записи песен с диска в формате Audio CD на устройство USB функция Управления звуковым сигналом системы будет недоступна.

К сведению

- Можно подключить систему к звуку телевизора цифровым способом. Для получения дополнительной информации см. раздел (стр. 28).

Установка максимального уровня громкости системы

(Ограничение громкости)

При изменении способа вывода сигнала с телевизора на систему динамиков в меню телевизора или с помощью нажатия кнопки THEATRE в зависимости от уровня громкости системы может выводиться громкий звук. Этого можно

избежать, ограничив максимальный уровень громкости. Для получения дополнительной информации см. раздел “[ОГРАНИЧЕНИЕ ГРОМКСТИ]” (стр. 70).

Воспроизведение аудиофайлов/файлов изображений JPEG с устройств USB

Можно воспроизвести аудиофайлы (файлы MP3/WMA/AAC)/файлы изображений JPEG, хранящиеся на устройстве USB, например цифровом музыкальном проигрывателе или носителе USB (приобретается дополнительно), подключив устройство USB к данному устройству.

Чтобы просмотреть список устройств USB, которые можно подключить к данному устройству, см. раздел “Воспроизводимые устройства USB” (дополнение).

На данной системе можно воспроизвести только файлы в формате MP3/WMA/AAC*.

* Файлы, записанные с технологией защиты авторских прав (Digital Rights Management), не удастся воспроизвести.

Примечание

- Система не может воспроизводить файлы WMA/AAC на дисках DATA CD/DATA DVD.

О воспроизводимых устройствах USB

- Не используйте устройства USB кроме тех, которые указаны в разделе “Воспроизводимые устройства USB” (дополнение). Работа с моделями, не перечисленными в этом разделе, не гарантируется.
- Не гарантируется работа даже с приведенными устройствами USB.
- Некоторые из этих устройств USB не удастся приобрести в определенных регионах.
- При форматировании устройства USB убедитесь, что для этого используется само устройство или предназначенное для форматирования программное обеспечение устройства. В противном случае, возможно, не удастся

надлежащим образом выполнить перенос данных с устройства USB на эту систему.

Подключение устройства USB

Передняя панель

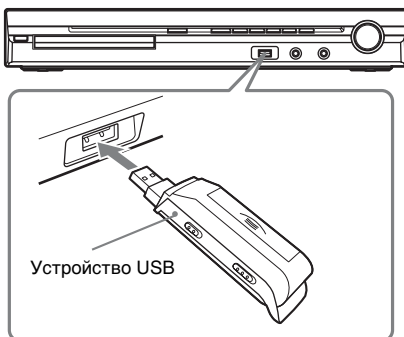

Примечание

- Во время использования гнезда AUDIO IN/MIC1/A.CAL MIC при подключенном устройстве USB будьте осторожны, так как место ограничено.

- 1** Нажимайте кнопку **FUNCTION**, пока на дисплее передней панели не появится индикация “USB”.
- 2** Подключите устройство USB (цифровой музыкальный проигрыватель или носитель USB) к порту **↔ (USB)**.

При подключении устройства USB на дисплее передней панели отображается “READING”, пока система считывает все данные на устройстве USB.

Примечание

- При подключении устройства USB убедитесь в правильности направления гнезда.
- Не прилагайте чрезмерных усилий при подключении устройства USB, так как это может стать причиной повреждения устройства.
- Не подключайте другие устройства или какие-либо предметы помимо устройства USB.

- В зависимости от устройства USB для отображения индикации “READING” на дисплее передней панели может потребоваться около 10 секунд.

Извлечение устройства USB

- 1** Нажмите кнопку **■**, чтобы **остановить воспроизведение.**
- 2** Нажмите кнопку **I/⏻** для **выключения системы.**
- 3** Извлеките устройство USB.

Примечания по устройству USB

- Система может воспроизвести до 200 папок, включая альбомы, не содержащие аудиофайлы и файлы изображений JPEG. При нахождении на устройстве USB более 200 папок папки, распознаваемые системой, отличаются в зависимости от их конфигурации.
- На этой системе можно воспроизводить следующие типы файлов.

Файл	Расширение файла
Файл MP3	“.mp3”
Файл WMA	“.wma”
Файл AAC	“.m4a”
Файл изображения JPEG	“.jpg” или “.jpeg”

Система воспроизведет любые данные с выше указанными расширениями, даже если это не формат MP3/WMA/AAC/JPEG. При воспроизведении таких данных может слышаться сильный шум, который может стать причиной повреждения системы динамиков.

- При использовании следующих устройств USB/в следующих ситуациях может потребоваться большее количество времени для начала воспроизведения.
 - Если на устройстве USB записаны данные со сложной древовидной структурой.
 - Если только что воспроизводились аудиофайлы или файлы изображений JPEG в другой папке.

- В зависимости от формата файла данные на некоторых устройствах USB не удастся воспроизвести.
- Система может воспроизвести каталоги до 8 уровня.
- В зависимости от типа файла системе, возможно, не удастся воспроизвести аудиофайл.
- При подключении устройства USB система считывает все файлы на нем. Если устройство USB содержит слишком много папок или файлов, для завершения считывания с устройства USB может потребоваться длительное время.
- Не подключайте систему и устройство USB с помощью концентратора USB.
- При подключении некоторых устройств USB после выполнения операции для выполнения этой операции системой может потребоваться время.
- Система может не поддерживать некоторые функции подключенного устройства USB.
- Файлы, записанные с помощью таких устройств, как компьютер, могут воспроизводиться не в том порядке, в котором они были записаны.
- Порядок воспроизведения на системе может отличаться от порядка воспроизведения подключенного устройства USB.
- Всегда отключайте систему перед извлечением устройства USB. Если извлечь устройство USB при включенной системе, это может стать причиной повреждения данных на устройстве USB.
- Не сохраняйте файлы других типов или ненужные папки на устройстве USB, содержащем аудиофайлы или файлы изображений JPEG.
- Папки, не содержащие аудиофайлы или файлы изображений JPEG, пропускаются.
- Совместимость со всеми типами программного обеспечения для кодирования/записи файлов MP3/WMA/AAC, записывающих устройств и

носителей информации не гарантируется. При использовании несовместимых устройств USB может воспроизводиться шум, прерывистый звук или звук может отсутствовать.



- Перед использованием устройства USB убедитесь, что на нем отсутствуют зараженные вирусами файлы.

Выбор аудиофайла или папки

- 1 **Нажимайте кнопку FUNCTION, пока на дисплее передней панели не появится индикация “USB”.**

- 2 **Нажмите кнопку  DISPLAY, когда система находится в режиме остановки.**

На экране телевизора появится дисплей меню управления.

- 3 **Нажимая кнопки , выберите  [РЕЖИМ (МУЗЫКА, ИЗОБРАЖЕНИЕ)] и нажмите кнопку .**

Появятся возможные значения для параметра [РЕЖИМ (МУЗЫКА, ИЗОБРАЖЕНИЕ)].

- 4 **С помощью кнопок  выберите [МУЗЫКА].**

- 5 **Нажмите кнопку .**

- 6 **Нажмите кнопку DVD MENU.**

Отобразятся записанные на устройстве USB папки. При воспроизведении папки ее название затеняется.

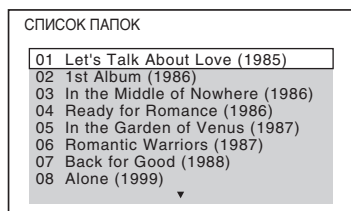

- 7 **Нажмите кнопку  для выбора папки.**

■ Воспроизведение аудиофайлов в одной папке



Нажмите кнопку , чтобы воспроизвести выбранную папку.

■ Выбор аудиофайла

Нажмите кнопку .

Отобразится список файлов, содержащихся в папке.



Нажимая кнопки , выберите файл и нажмите кнопку .

Система начнет воспроизведение выбранного файла. Можно отключить отображение списка файлов нажатием кнопки DVD MENU. При повторном нажатии кнопки DVD MENU на экран будет выведен список папок.



К сведению

- Система может распознать до 150 аудиофайлов в одной папке.
- При прослушивании сжатых аудиофайлов с помощью устройства USB качество звука можно повышать. Для параметра “DEC. MODE” установите значение “A.F.D. STD” (стр. 40). Для отмены выберите значение, отличное от “A.F.D. STD”.

Остановка воспроизведения

Нажмите кнопку .

Переход к следующему или предыдущему аудиофайлу

Нажмите кнопку  для перехода к следующему аудиофайлу. Нажмите кнопку  дважды для перехода к предыдущему аудиофайлу.

При однократном нажатии кнопки  можно перейти к началу текущего аудиофайла.

Обратите внимание, что повторным нажатием кнопки  можно выбрать

следующую папку после окончания воспроизведения последнего файла текущей, однако с помощью кнопки **⏪** невозможно вернуться к предыдущей папке. Для возврата к предыдущей папке выберите ее из списка папок.

Возврат к предыдущему дисплею

Нажмите кнопку **↶** RETURN.

Отключение дисплея

Нажмите кнопку DVD MENU.

Прочие функции

См. раздел “Прочие функции” (стр. 45).

Выбор файла изображения или папки JPEG

1 Нажимайте кнопку **FUNCTION**, пока на дисплее передней панели не появится индикация “USB”.

2 Нажмите кнопку **☰** DISPLAY, когда система находится в режиме остановки.

На экране телевизора появится дисплей меню управления.

3 Нажимая кнопки **↑/↓**, выберите **🎵** [РЕЖИМ (МУЗЫКА, ИЗОБРАЖЕНИЕ)] и нажмите кнопку **⊕**.

Появятся возможные значения для параметра [РЕЖИМ (МУЗЫКА, ИЗОБРАЖЕНИЕ)].

4 С помощью кнопок **↑/↓** выберите [ИЗОБРАЖЕНИЕ].

5 Нажмите кнопку **⊕**.

6 Нажмите кнопку DVD MENU.

Отобразятся записанные на устройстве USB папки. При воспроизведении папки ее название затеняется.

СПИСОК ПАПОК

01	Let's Talk About Love (1985)
02	1st Album (1986)
03	In the Middle of Nowhere (1986)
04	Ready for Romance (1986)
05	In the Garden of Venus (1987)
06	Romantic Warriors (1987)
07	Back for Good (1988)
08	Alone (1999)

7 Нажмите кнопку **↑/↓** для выбора папки.

■ Воспроизведение файлов изображений JPEG в папке в виде демонстрации слайдов

Нажмите кнопку **▷**, чтобы воспроизвести выбранную папку.

Изображения JPEG будут воспроизводиться в виде демонстрации слайдов. Можно изменить интервал демонстрации слайдов (стр. 88) и добавить эффекты к демонстрации слайдов (стр. 88).

■ Выбор файла изображения JPEG с помощью отображения областей экрана

Нажмите кнопку PICTURE NAVI.

На 16 областях экрана отобразятся файлы изображений JPEG, имеющиеся в папке.

1	2	3	4
5	6	7	8
9	10	11	12
13	14	15	16

Нажимая кнопки **←/↑/↓/→**, выберите файл изображения JPEG, которое требуется просмотреть, и нажмите кнопку **⊕**.

Чтобы вернуться к обычному режиму, нажмите кнопку **↶** RETURN.

К сведению

• Справа на экране телевизора отобразится поле прокрутки. Для отображения дополнительных файлов

изображений JPEG выберите изображение внизу экрана и нажмите кнопку **↵**. Для возврата к предыдущему файлу изображения JPEG выберите изображение вверху экрана и нажмите кнопку **↑**.

- Система может распознать до 150 файлов изображений JPEG в одной папке.

Переход к следующему или предыдущему файлу изображения JPEG

Нажмите **→/←**, когда дисплей меню управления не отображается. Обратите внимание, что следующую папку можно выбрать повторным нажатием кнопки **→** после воспроизведения последнего изображения текущей папки, но невозможно вернуться к предыдущей папке с помощью кнопки **←**. Для возврата к предыдущей папке выберите ее из списка папок.

Поворот файла изображения JPEG

При воспроизведении на экране телевизора файла изображения JPEG его можно поворачивать на угол 90 градусов. Во время просмотра отображенного на экране файла изображения JPEG нажмите кнопку **↑/↓**. Для возврата к обычному режиму нажмите CLEAR.

Примечание

- Если для параметра [РАЗРЕШЕНИЕ JPEG] в меню [НАСТРОЙКА HDMI] установлено значение [(1920 × 1080i) В.Ч. □] или [(1920 × 1080i) В.Ч.], не удастся выполнить поворот файла изображения JPEG.

Остановка воспроизведения

Нажмите кнопку **■**.

Прочие функции

См. раздел “Прочие функции” (стр. 45).

Выбор продолжительности демонстрации файлов изображений JPEG

- 1** Дважды нажмите кнопку **☺** DISPLAY.

На экране телевизора появится дисплей меню управления.

- 2** Нажимая кнопки **↑/↓**, выберите **⏸** [ИНТЕРВАЛ], затем нажмите кнопку **☺**.

Появятся значения для параметра [ИНТЕРВАЛ].

- 3** Нажмите кнопку **↑/↓** для выбора значения.

- [НОРМАЛЬНЫЙ]: установка стандартной длительности.
- [БЫСТРЫЙ]: установка более короткого интервала по сравнению со значением [НОРМАЛЬНЫЙ].
- [МЕДЛЕННЫЙ 1]: установка более продолжительного интервала времени по сравнению со значением [НОРМАЛЬНЫЙ].
- [МЕДЛЕННЫЙ 2]: установка более продолжительного интервала времени по сравнению со значением [МЕДЛЕННЫЙ 1].

- 4** Нажмите кнопку **☺**.

Примечание

- Процесс отображения некоторых файлов изображений JPEG может занять больше времени, чем установлено. Это отдельно касается прогрессивных файлов изображений JPEG и файлов изображений JPEG размером 3000000 пикселей и выше.

Выбор эффекта для файлов изображения JPEG при демонстрации файлов

- 1** Дважды нажмите кнопку **☺** DISPLAY.

На экране телевизора появится дисплей меню управления.

- 2** Нажимая кнопки **↑/↓**, выберите **⏸** [ЭФФЕКТ] и нажмите кнопку **☺**.

Появятся значения для параметра [ЭФФЕКТ].

- 3** Нажмите кнопку **↑/↓** для выбора значения.

- [РЕЖИМ 1]: файл изображения JPEG появляется на экране в направлении сверху вниз.







- [РЕЖИМ 2]: файл изображения JPEG появляется на экране телевизора в направлении слева направо.
- [РЕЖИМ 3]: файл изображения JPEG появляется из центра экрана телевизора.
- [РЕЖИМ 4]: для файла изображения JPEG случайно выбирается любой из эффектов.
- [РЕЖИМ 5]: следующий файл изображения JPEG наплывает на предыдущий.
- [ВЫКЛ]: выключено.

4 Нажмите кнопку .

Примечание

- Если для параметра [РАЗРЕШЕНИЕ JPEG] в меню [НАСТРОЙКА HDMI] установлено значение [(1920 × 1080i) В.Ч. □] или [(1920 × 1080i) В.Ч.] (стр. 70), параметр [ЭФФЕКТ] недоступен.

Отображение списка аудиофайлов/файлов изображений JPEG







- 1 Нажмите кнопку  DISPLAY во время воспроизведения.**
На экране телевизора появится дисплей меню управления.
- 2 С помощью кнопок  выберите  [ОБЗОР] и нажмите кнопку .**
Появятся значения для элемента [ОБЗОР].
- 3 С помощью кнопок  выберите необходимый список, затем нажмите кнопку .**
 - [СПИСОК ПАПЕК]: отобразится список папок. Выполните действия, описанные в шаге 2 раздела “Выбор аудиофайла или папки” или “Выбор файла изображения или папки JPEG”.
 - [СПИСОК ИЗОБРАЖЕНИЙ]: на 16 областях экрана отобразятся файлы изображений JPEG,

имеющиеся в папке. Выполните действия, описанные в шаге 2 раздела “Выбор файла изображения или папки JPEG”. Если в выбранной папке отсутствуют файлы изображений JPEG, отобразится сообщение [Нет данных изображения]. В этом случае для отображения списка папок выберите [СПИСОК ПАПЕК].

Повторное воспроизведение

(Повторное воспроизведение)

Можно повторно воспроизводить аудиофайлы/файлы изображений JPEG на устройстве USB.

- 1 Нажмите кнопку  DISPLAY во время воспроизведения.**
На экране телевизора появится дисплей меню управления.
- 2 С помощью кнопок  выберите  [ПОВТОР] и нажмите кнопку .**
Появятся значения для параметра [ПОВТОР].
- 3 Нажмите кнопку  для выбора элемента для повторного воспроизведения.**
 - [ВЫКЛ]: выключено.
 - [ПАМЯТЬ]: повтор всех папок на устройстве USB.
 - [ПАПКА]: повтор текущей папки.
 - [ДОРОЖКИ] (только аудиофайлы): повтор текущего файла.
- 4 Нажмите кнопку .**
Элемент выбран.

Возврат к обычному режиму воспроизведения

Нажмите кнопку CLEAR или выберите [ВЫКЛ] в шаге 3.

Отключение дисплея меню управления



Нажимайте кнопку  DISPLAY, пока не отключится дисплей меню управления.

Примечание

- Если для параметра [РЕЖИМ (МУЗЫКА, ИЗОБРАЖЕНИЕ)] установлено значение [ИЗОБРАЖЕНИЕ] (стр. 87), выбрать параметр [ДОРОЖКИ] не удастся.

Поиск аудиофайла/файла изображения JPEG/папки

На устройстве USB можно выполнить поиск аудиофайла/файла изображения JPEG/папки. Так как аудиофайлам и файлам изображения JPEG на устройстве USB присвоены уникальные номера, можно выбрать нужный аудиофайл или файл изображения JPEG, введя этот номер.

- 1** Нажмите кнопку  DISPLAY. (При воспроизведении файлов изображений JPEG нажмите кнопку  DISPLAY дважды).

На экране телевизора появится дисплей меню управления.

- 2** Чтобы выбрать способ поиска, нажмите кнопку .

- [ДОРОЖКИ]: аудиофайлы.
- [ФАЙЛ]: файлы изображений JPEG.
- [ПАПКА]: папки.

выбирается [** (**)] (где ** – некоторое число).

Цифра в скобках обозначает общее количество аудиофайлов, файлов изображений JPEG или папок.

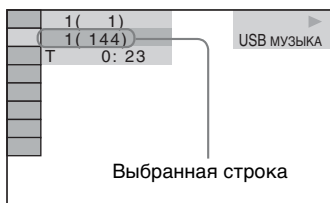

- 3** Нажмите кнопку .

[** (**)] изменяется на [-- (**)].

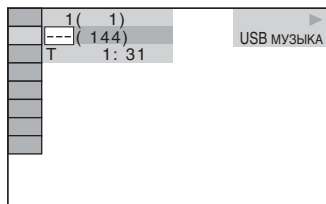

- 4** Нажмите  или номерные кнопки для выбора необходимого номера.

В случае ошибки нажмите кнопку CLEAR, чтобы стереть цифру.

- 5** Нажмите кнопку .

Система начнет воспроизведение с выбранного номера.

Просмотр на дисплее передней панели информации об аудиофайле

Несколько раз нажмите кнопку DISPLAY.

При каждом нажатии кнопки DISPLAY во время воспроизведения устройства USB индикация на дисплее изменяется следующим образом:

① ↔ ②

- ① Время воспроизведения и номер текущей дорожки

- ② Название дорожки (файла)*

* Если файл MP3 содержит тег ID3, система отобразит название папки/дорожки (файла), записанные в теге ID3.

Система поддерживает теги ID3 версии 1.0/1.1/2.2/2.3.

Если для одного файла MP3 одновременно используется информация тега ID3 версий 1.0/1.1 и 2.2/2.3, приоритет имеет информация тега ID3 версии 2.2/2.3.

Примечание

- Если отображение имени аудиофайла невозможно, на дисплее передней панели появится индикация “*”.

- В зависимости от текста может оказаться невозможным отображение названия файла.
- Время воспроизведения аудиофайлов может отображаться неправильно.

Просмотр на экране телевизора информации об аудиофайле

На экране телевизора можно отобразить информацию об аудиофайле, например информацию о времени, название папки/аудиофайла, а также скорость передачи данных (объем аудиоданных, передаваемых в секунду).

Нажмите кнопку DISPLAY во время воспроизведения.

Информация об аудиофайле отображается на экране телевизора

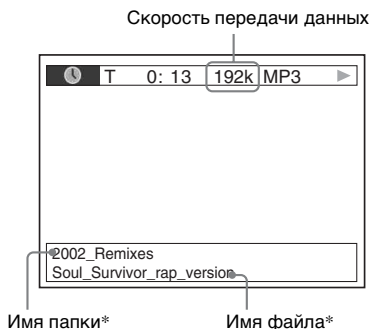

- * Если файл MP3 содержит тег ID3, система отобразит название папки/дорожки (файла), записанные в теге ID3. Система поддерживает теги ID3 версии 1.0/1.1/2.2/2.3. Если для одного файла MP3 одновременно используется информация тега ID3 версий 1.0/1.1 и 2.2/2.3, приоритет имеет информация тега ID3 версии 2.2/2.3.

Примечание

- Символы/знаки в некоторых языках могут не отображаться.
- Система может отображать лишь ограниченное количество символов, что зависит от типа воспроизводимого файла. Кроме того, для некоторых файлов будут отображаться не все текстовые символы.

Проверка информации о дате файла изображения JPEG

Если среди данных файла изображения JPEG записан тег Exif*, во время воспроизведения можно проверить информацию о дате.

Дважды нажмите кнопку DISPLAY во время воспроизведения.

На экране телевизора появится дисплей меню управления.



- * “Exchangeable Image File Format” (EXIF) это формат изображения для цифровых фотокамер, разработанный ассоциацией Japan Electronics and Information Technology Industries Association (JEITA).

К сведению

- Настройка даты: [ГГГГ/ММ/ДД].
ГГГГ: год
ММ: месяц
ДД: день
- Формат даты зависит от региона.

Сохранение песен на устройство USB

На устройство USB можно записать песни, содержащиеся на диске Audio CD, перекодировав их в формат MP3. Можно также скопировать на устройство USB файлы MP3, содержащиеся на дисках DATA CD/DATA DVD.

Информацию о подключении устройства USB см. в разделе “Подключение устройства USB” (стр. 84).

Записанная музыка предназначена только для домашнего прослушивания. Использование музыки в других целях требует получения разрешения правообладателей.

Примечания о записи/копировании на устройство USB





- Не подключайте устройство USB через концентратор USB.
- Убедитесь, что на устройстве USB достаточно свободного места для записи или копирования.
- Не отсоединяйте устройство USB во время выполнения записи/копирования.
- При записи с диска CD дорожки записываются как файлы MP3 со скоростью передачи данных 128 кбит/с.
- При копировании файлов MP3 с дисков DATA CD/DATA DVD скорость передачи данных остается прежней.
- Текстовая информация с диска CD не записывается в созданные файлы MP3.
- Если процедура записи была остановлена до ее полного завершения, файл MP3, запись которого не была произведена полностью, удаляется.
- Запись прекращается автоматически в следующих случаях.
 - Во время записи/копирования на устройстве USB закончилось свободное место.
 - Количество файлов MP3 на устройстве USB достигло того

количества, которое система может распознать.

- В папке можно сохранить до 150 файлов.
- На одном устройстве USB можно сохранить до 199 папок.
- К названию записываемого файла или папки будет добавлен последовательный номер, если на устройстве USB уже содержится файл или папка с таким же именем.
- В зависимости от формата файла данные на некоторых устройствах USB не удастся воспроизвести.

Запись песен с диска CD на устройство USB

- 1** Загрузите диск Audio CD.
 - 2** Нажмите кнопку  DISPLAY, когда система находится в режиме остановки.

На экране телевизора появится дисплей меню управления.
 - 3** С помощью кнопок  выберите  [ЗАПИСЬ ЧЕРЕЗ USB] и нажмите кнопку .
 - 4** С помощью кнопок  выберите [ДОРОЖКИ] и нажмите кнопку .
- Пока дорожки, записанные на диске Audio CD не отобразятся на экране телевизора на дисплее передней панели будет отображаться индикация “READING”.

Примечание

- Отображение может занять несколько минут в связи с большим количеством дорожек.
- 5** Выберите дорожку для записи.

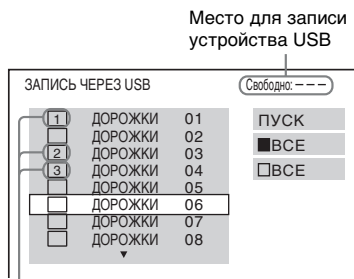

Дорожки для записи.

■ Выбор необходимой дорожки

С помощью кнопок \uparrow/\downarrow выберите дорожку и нажмите кнопку \oplus .

Дорожки будут помечаться в порядке выбора.

■ Выбор всех дорожек на диске Audio CD

С помощью кнопок $\leftarrow/\uparrow/\downarrow/\rightarrow$ выберите [ВСЕ], затем нажмите кнопку \oplus .

■ Отмена выбора дорожки

С помощью кнопок \uparrow/\downarrow выберите дорожку и нажмите кнопку \oplus .
Метка дорожки будет удалена.

■ Отмена выбора всех дорожек

С помощью кнопок $\leftarrow/\uparrow/\downarrow/\rightarrow$ выберите [ВСЕ], затем нажмите кнопку \oplus .

6 С помощью кнопок $\leftarrow/\uparrow/\downarrow/\rightarrow$ выберите [ПУСК], затем нажмите кнопку \oplus .

Начнется запись. Отобразится статус записи.

Для отмены записи нажмите кнопку .

Копирование файлов MP3, содержащихся на дисках DATA CD/DATA DVD на устройство USB

1 Загрузите диск DATA CD или DATA DVD.

2 Нажмите кнопку [DISPLAY] , когда система находится в режиме остановки.

На экране телевизора появится дисплей меню управления.

3 С помощью кнопок \uparrow/\downarrow выберите $\text{[ЗАПИСЬ ЧЕРЕЗ USB]}$ и нажмите кнопку \oplus .

4 С помощью кнопок \uparrow/\downarrow выберите [ДОРОЖКИ] или [ПАПКА], затем нажмите кнопку \oplus .

- [ДОРОЖКИ]: отобразятся папки, записанные на диске DATA CD или DATA DVD. Можно скопировать необходимый файл MP3.

- [ПАПКА]: отобразятся папки, записанные на диске DATA CD или DATA DVD. Можно скопировать все файлы MP3, содержащиеся в папке. Перейдите к шагу 6.

Пока дорожки или папки, записанные на диске не отобразятся на экране телевизора на дисплее передней панели будет отображаться индикация "READING".

Примечание

- Отображение может занять несколько минут в связи с большим количеством дорожек или папок.

5 С помощью кнопок \uparrow/\downarrow выберите папку, затем нажмите кнопку \oplus .

Отобразятся файлы MP3, содержащиеся в выбранной папке.

6 Выберите файл MP3 или папку для копирования.



Файлы MP3/папки для копирования.

■ Выбор необходимого файла MP3/папки

С помощью кнопок ↑/↓ выберите файл MP3/папку, затем нажмите кнопку ⊕.

Файлы MP3/папки отмечены.

■ Выбор всех файлов MP3/папок

С помощью кнопок ←/↑/↓/→ выберите [ВСЕ], затем нажмите кнопку ⊕.

■ Отмена выбора файла MP3/папки

С помощью кнопок ↑/↓ выберите файл MP3/папку, затем нажмите кнопку ⊕. Метка файла MP3/папки будет удалена.

■ Отмена выбора всех файлов MP3/папок

С помощью кнопок ←/↑/↓/→ выберите [ВСЕ], затем нажмите кнопку ⊕.

7 С помощью кнопок ←/↑/↓/→ выберите [ПУСК], затем нажмите кнопку ⊕.

Начнется копирование. Отобразится статус копирования.

Для отмены копирования нажмите кнопку ■.

Возврат к предыдущему дисплею

Нажмите кнопку ↶ RETURN.

Примечание

- С дисков DATA CD/DATA DVD можно копировать только аудиофайлы формата MP3.

Удаление аудиофайлов с устройства USB

Можно удалить аудиофайлы, содержащиеся на устройстве USB.

1 Нажимайте кнопку FUNCTION, пока на дисплее передней панели не появится индикация "USB".

2 Нажмите кнопку ↑/↓ для выбора папки.

■ Удаление всех аудиофайлов, содержащихся в папке
Нажмите кнопку CLEAR.

■ Удаление аудиофайла

Нажмите кнопку ⊕.

Отобразится список файлов, содержащихся в папке.

С помощью кнопок ↑/↓ выберите аудиофайл, затем нажмите кнопку CLEAR.

3 С помощью кнопок ←/→ выберите [ДА], затем нажмите кнопку ⊕.

Для отмены выберите [НЕТ], затем нажмите кнопку ⊕.

Примечание

- Не отсоединяйте устройство USB во время процедуры удаления.
- Если папка, которую требуется удалить, содержит вложенные папки или не только файлы аудиоформата, они удаляются из списка на экране телевизора, но не удаляются с устройства USB.

Возврат к предыдущему дисплею

Нажмите кнопку ↶ RETURN.

Использование адаптера DIGITAL MEDIA PORT

(только модели DAV-DZ570K/DAV-DZ570M/DAV-DZ571M)

Адаптер DIGITAL MEDIA PORT (DMPORT) (приобретается дополнительно) предназначен для прослушивания звука с переносного аудиоустройства или компьютера. При подключении адаптера DIGITAL MEDIA PORT можно прослушивать звук с устройства, подсоединенного к системе. Доступные адаптеры DIGITAL MEDIA PORT могут отличаться в зависимости от области.

Для получения дополнительной информации о подключении адаптера DIGITAL MEDIA PORT см. раздел “Подключение адаптера DIGITAL MEDIA PORT” (стр. 29).

Примечание

- Не подключайте никакие другие адаптеры, кроме адаптеров DIGITAL MEDIA PORT.
- Не подключайте к устройству и не отключайте от него адаптер DIGITAL MEDIA PORT при включенной системе.
- В зависимости от типа адаптера DIGITAL MEDIA PORT имеется возможность вывода изображений. В этом случае система выводит только композитный видеосигнал независимо от его типа.
- При одновременном использовании системы с беспроводным аудиоадаптером Bluetooth (например, TDM-BT1, приобретается дополнительно) расстояние передачи между передатчиком Bluetooth и беспроводным аудиоадаптером Bluetooth может быть уменьшено. В этом случае переместите передатчик Bluetooth как можно дальше от системы, или переместите беспроводной аудиоадаптер Bluetooth ближе к передатчику Bluetooth.
- При одновременном использовании системы с беспроводным сетевым аудиоадаптером (например, TDM-NC1, приобретается дополнительно) переместите беспроводной сетевой аудиоадаптер как можно дальше от системы.

Воспроизведение содержания подключенного к системе компонента

- 1** Нажимайте кнопку FUNCTION, пока на дисплее передней панели не появится индикация “DMPORT”.
- 2** Начнется воспроизведение с подключенного компонента. Музыка и изображения с подключенного компонента воспроизводятся на системе или подключенном телевизоре. Для получения дополнительной информации см. инструкцию по эксплуатации адаптера DIGITAL MEDIA PORT.

К сведению

- При прослушивании файлов MP3 или других сжатых аудиофайлов с помощью переносного аудиоустройства качество звука можно повышать. Для параметра “DEC. MODE” установите значение “A.F.D. STD” (стр. 40). Для отмены выберите значение, отличное от “A.F.D. STD”.
- В зависимости от типа адаптера DIGITAL MEDIA PORT, можно управлять подключенным компонентом при помощи кнопок на пульте дистанционного управления или на устройстве. На следующих рисунках показаны кнопки, которыми можно пользоваться в этом случае.

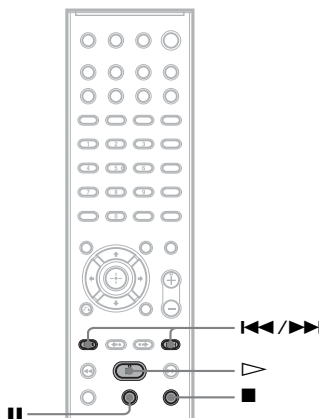

Использование устройства S-AIR

(только модели DAV-DZ570K/DAV-DZ570M/DAV-DZ571M)

Данное устройство совместимо с функцией S-AIR (стр. 138), которая позволяет выполнять передачу звука между устройствами S-AIR. После приобретения устройства S-AIR необходимо выполнить следующие настройки для установки передачи звука.

Об устройствах S-AIR

Существует два вида устройств S-AIR.

- Основное устройство S-AIR (данное устройство): используется для передачи звука. Можно использовать до трех основных устройств S-AIR. (Количество используемых основных устройств S-AIR зависит от среды.)
- Дополнительное устройство S-AIR: используется для приема звука.
 - Усилитель объемного звучания: можно передавать звук на динамики объемного звучания без использования проводов.
 - Ресивер S-AIR: можно передавать звук в другое помещение.

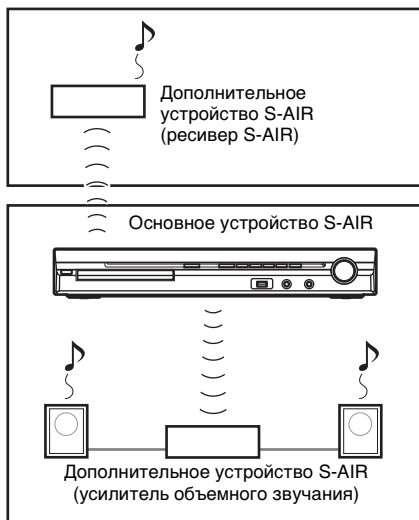

Установка беспроводного передатчика/трансивера

Чтобы использовать функцию S-AIR, необходимо установить беспроводной передатчик (приобретается дополнительно) в устройство, а беспроводной трансивер (приобретается дополнительно) – в дополнительное устройство S-AIR.

Примечание

- При подключении беспроводного передатчика/трансивера убедитесь, что кабель питания переменного тока не подсоединен к настенной розетке.
- Не прикасайтесь к контактам беспроводного передатчика/трансивера.

Установка беспроводного передатчика в устройство

- 1 Снимите винты и крышку разъема.

Задняя панель устройства

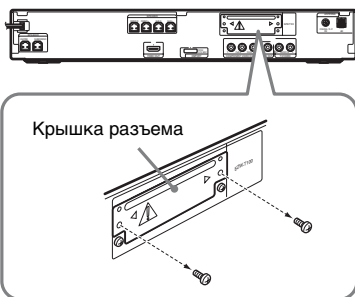

Примечание

- Снимите винты крышки разъема, на которой присутствует предупреждающий знак. Не снимайте другие винты.
- Хотя крышка разъема больше не потребуется, сохраните ее после снятия.

2 Установите беспроводной передатчик.

Задняя панель устройства

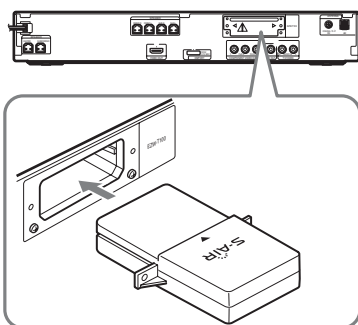

Примечание

- Установите беспроводной передатчик, направив логотип S-AIR вверх.
- Установите беспроводной передатчик так, чтобы совместить отметки ▼.
- Не вставляйте в гнездо EZW-T100 другие устройства, кроме беспроводного передатчика.

3 Закрепите беспроводной передатчик теми же винтами.

Задняя панель устройства

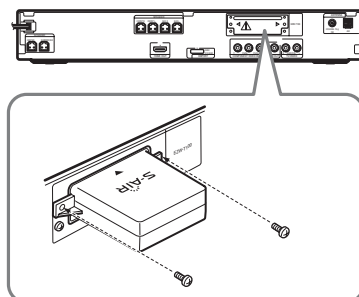

Примечание

- Не используйте другие винты для закрепления беспроводного передатчика.

Установка беспроводного трансивера в дополнительное устройство S-AIR

Для получения дополнительной информации об установке беспроводного трансивера в такое дополнительное устройство S-AIR, как усилитель объемного звучания или ресивер S-AIR, см. инструкции по эксплуатации дополнительного устройства S-AIR.

Осуществление передачи звука между устройством и дополнительным устройством S-AIR (установка идентификатора)

Для усилителя объемного звучания Для ресивера S-AIR

Совместив идентификатор данного устройства и дополнительного устройства S-AIR, можно осуществить передачу звука. Можно использовать несколько основных устройств S-AIR, установив для каждого компонента свой идентификатор.

Установка идентификатора устройства





1 Нажмите кнопку I/⏻ на устройстве.

Система включится.



2 Нажимайте кнопку **FUNCTION**, пока на дисплее передней панели не появится индикация “DVD”.

3 Нажмите кнопку  **DISPLAY**, когда система находится в режиме остановки.



На экране телевизора появится дисплей меню управления.

4 С помощью кнопок /, выберите  [УСТАНОВКА] и нажмите кнопку .



Появятся значения для элемента [УСТАНОВКА].

5 С помощью кнопок /, выберите [ИНДИВИДУАЛЬНЫЙ] и нажмите кнопку .

Отобразится дисплей настроек.



6 С помощью кнопок / выберите [НАСТРОЙКА ЗВУКА] и нажмите кнопку .



Появятся значения для элемента [НАСТРОЙКА ЗВУКА].

7 Нажмите кнопку / для выбора значения [НАСТРОЙКА S-AIR →], затем нажмите кнопку .

Примечание

• Если беспроводной передатчик не подключен к устройству, параметр [НАСТРОЙКА S-AIR] не удастся выбрать.

8 Нажимая кнопки /, выберите пункт [ID] и нажмите кнопку .

9 С помощью кнопок / выберите необходимый идентификатор, затем нажмите кнопку .

Можно выбрать любой идентификатор (A, B или C).

Отобразится запрос на подтверждение.

10 Нажмите кнопку .

Установите для дополнительного устройства S-AIR тот же идентификатор.

Передача звука устанавливается следующим образом (пример).

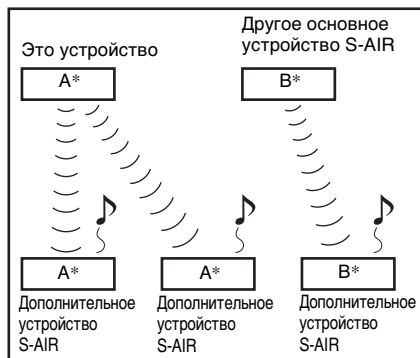

* Идентификатор

К сведению

• Чтобы определить текущий идентификатор, выполните приведенные выше шаги с 1 по 7. При выполнении согласования данного устройства с дополнительным устройством S-AIR (стр. 100), рядом с идентификатором появится пункт [(ПОДКЛЮЧЕНИЕ)] для выбора идентификатора.

Установка идентификатора усилителя объемного звучания

См. инструкции по эксплуатации усилителя объемного звучания.

Установка идентификатора ресивера S-AIR

См. инструкции по эксплуатации ресивера S-AIR.

Примечание

• Выполнив несложные действия, можно установить одинаковые идентификаторы для данного устройства и дополнительного устройства S-AIR для осуществления передачи звука. Однако при совпадении идентификаторов соседи также смогут принимать звук системы, или система может принимать звук от соседей. Чтобы этого избежать, можно связать данное устройство и конкретное дополнительное устройство S-AIR, выполнив согласование (стр. 100).

Прослушивание звука системы в другой комнате

Для ресивера S-AIR

Звук с системы можно прослушивать с помощью ресивера S-AIR. Для прослушивания звука системы в другой комнате ресивер S-AIR можно установить в любом месте, независимо от расположения устройства.

Для получения дополнительной информации о ресивере S-AIR см. инструкции по эксплуатации ресивера S-AIR.

1 Установите одинаковые идентификаторы ресивера S-AIR и устройства.

- Для получения информации об установке идентификатора устройства см. раздел “Установка идентификатора устройства” (стр. 97).
- Для получения дополнительной информации об установке идентификатора ресивера S-AIR см. инструкции по эксплуатации ресивера S-AIR.

Примечание

- При использовании другого дополнительного устройства S-AIR, например усилителя объемного звучания, не изменяйте идентификатор устройства. Установите одинаковые идентификаторы ресивера S-AIR и устройства.
- При выполнении согласования данного устройства с другим дополнительным устройством S-AIR, например усилителем объемного звучания, необходимо также выполнить согласование устройства и ресивера S-AIR. Для получения дополнительной информации см. раздел “Связывание устройства с конкретным дополнительным устройством S-AIR (Выполнение согласования)” (стр. 100).

2 Выберите требуемую функцию ресивера S-AIR.

Функция изменяется в такой же последовательности при нажатии кнопки FUNCTION (стр. 38).

3 Отрегулируйте громкость на ресивере S-AIR.

Примечание

- При воспроизводимом звуке, отличном от 2-канального стереозвуча, происходит декодирование мультисканального звука в 2-канальный.
- Звучание ресивера S-AIR может прерываться при работе с устройством.

Управление системой с помощью ресивера S-AIR

Можно управлять системой с ресивера S-AIR с помощью следующих кнопок.

Нажмите	Эксплуатация
	Соответствуют функциям кнопок пульта дистанционного управления и устройства.
S-AIR CH	Выбор другой функции системы.

Для получения дополнительной информации см. инструкцию по эксплуатации ресивера S-AIR.

Использование ресивера S-AIR при нахождении устройства в режиме ожидания

Для ресивера S-AIR

Можно использовать ресивер S-AIR при нахождении устройства в режиме ожидания, установив для параметра “S-AIR STBY” значение “ON”.

- 1 Нажмите кнопку SYSTEM MENU.
- 2 Повторно нажимайте кнопку \uparrow/\downarrow , пока на дисплее передней панели не появится индикация “S-AIR STBY”, затем нажмите кнопку \oplus или \rightarrow .
- 3 С помощью кнопок \uparrow/\downarrow выберите необходимое значение.

- “ON”: использование ресивера S-AIR, когда устройство находится в режиме ожидания или включено.
- “OFF”: не удастся использовать ресивер S-AIR при нахождении устройства в режиме ожидания.

Настройка по умолчанию зависит от модели.

4 Нажмите кнопку \oplus .

Настройка выполнена.

5 Нажмите кнопку SYSTEM MENU.

Системное меню отключится.

Примечание

- При установке для параметра “S-AIR STBY” значения “ON” возрастает потребляемая мощность в режиме ожидания.
- В случае выключения системы при установленном для параметра “S-AIR STBY” значения “ON”, индикация “S-AIR” на дисплее передней панели мигает (в случае отсутствия передачи звука между устройством и ресивером S-AIR) или загорается (при осуществлении передачи звука между устройством и ресивером S-AIR).
- В случае выключения системы при открытом лотке для дисков и установленном для параметра “S-AIR STBY” значения “ON” лоток для дисков может не закрыться автоматически.
- Если беспроводной передатчик не подключен к устройству, параметр “S-AIR STBY” не удастся установить.
- Для параметра “S-AIR STBY” автоматически устанавливается значение “OFF” при отсоединении беспроводного передатчика от устройства.

Связывание устройства с конкретным дополнительным устройством S-AIR (Выполнение согласования)

Для усилителя объемного звучания
Для ресивера S-AIR

Для осуществления передачи звука можно легко установить одинаковый

идентификатор устройства и такого дополнительного устройства S-AIR, как усилитель объемного звучания или ресивер S-AIR. Однако при совпадении идентификаторов соседи также смогут принимать звук системы, или система может принимать звук от соседей. Чтобы этого избежать, можно связать данное устройство и конкретное дополнительное устройство S-AIR, выполнив согласование.

■ **Перед выполнением согласования**
Передача звука устанавливается с помощью идентификатора (пример).

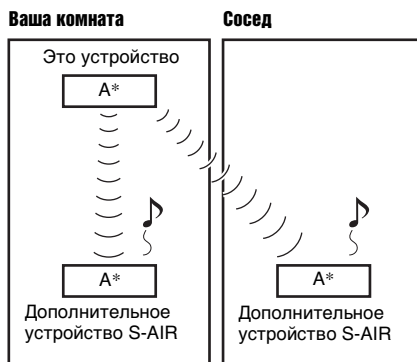

* Идентификатор

■ **После выполнения согласования**
Передача звука осуществляется только между устройством и дополнительным устройством S-AIR, для которых выполнено такое согласование.



Согласование

* Идентификатор

Выполнение согласования

- 1** Расположите дополнительное устройство S-AIR, с которым требуется выполнить согласование, рядом с устройством.

Примечание

- Отсоедините наушники от усилителя объемного звучания (если они подключены).

- 2** Установите совпадающий идентификатор для устройства и дополнительного устройства S-AIR.

- Для получения информации об установке идентификатора устройства см. раздел “Установка идентификатора устройства” (стр. 97).
- Для получения дополнительной информации об установке идентификатора дополнительного устройства S-AIR см. инструкции по эксплуатации дополнительного устройства S-AIR.

- 3** Нажимайте кнопку FUNCTION, пока на дисплее передней панели не появится индикация “DVD”.

- 4** Нажмите кнопку  DISPLAY, когда система находится в режиме остановки.

На экране телевизора появится дисплей меню управления.

- 5** С помощью кнопок \uparrow/\downarrow , выберите  [УСТАНОВКА] и нажмите кнопку \oplus .

Появятся значения для элемента [УСТАНОВКА].

- 6** С помощью кнопок \uparrow/\downarrow выберите [ИНДИВИДУАЛЬНЫЙ] и нажмите кнопку \oplus .

Отобразится дисплей настроек.

- 7** С помощью кнопок \uparrow/\downarrow выберите [НАСТРОЙКА ЗВУКА] и нажмите кнопку \oplus .

Появятся значения для элемента [НАСТРОЙКА ЗВУКА].

- 8** Нажмите кнопку \uparrow/\downarrow для выбора значения [НАСТРОЙКА S-AIR \rightarrow], затем нажмите кнопку \oplus .

Примечание

- Если беспроводной передатчик не подключен к устройству, параметр [НАСТРОЙКА S-AIR] не удастся выбрать.

- 9** Нажимая кнопки \uparrow/\downarrow , выберите пункт [ПОДКЛЮЧЕНИЕ] и нажмите кнопку \oplus .

Отобразится запрос на подтверждение.

- 10** С помощью кнопок \leftarrow/\rightarrow выберите [ДА], затем нажмите кнопку \oplus .
Устройство начнет согласование. Чтобы отменить выполнение согласования, выберите [НЕТ].

- 11** Начните согласование дополнительного устройства S-AIR.

■ Для усилителя объемного звучания

См. инструкции по эксплуатации усилителя объемного звучания. Если передача звука установлена, появится запрос на подтверждение.

■ Для ресивера S-AIR

См. инструкции по эксплуатации ресивера S-AIR. Если передача звука установлена, появится запрос на подтверждение.

Примечание

- Выполните согласование в течение нескольких минут после выполнения шага 10. Если этого не сделать, согласование будет отменено автоматически и появится запрос на подтверждение. Чтобы выполнить согласование, выберите [ДА]. Для возврата к предыдущему дисплею выберите [НЕТ].

- 12** Для выбора следующей операции нажмите \leftarrow/\rightarrow .

■ Завершение согласования

Выберите [НЕТ], затем нажмите \oplus .

■ Выполнение согласования другого дополнительного устройства S-AIR

Выберите [ДА], затем нажмите ⊕.

Примечание

- При выполнении согласования данного устройства с другим дополнительным устройством S-AIR (стр. 100) передача звука, установленная с помощью этого идентификатора, будет отменена.
- При выполнении согласования на дисплее рядом с идентификатором появляется индикация [(ПОДКЛЮЧЕНИЕ)] для выбора идентификатора.

Отмена согласования

Выполните установку идентификатора устройства в соответствии с процедурой “Установка идентификатора устройства.” При выборе нового идентификатора (можно выбрать идентификатор, использовавшийся ранее), согласование будет отменено.

При нестабильной передаче звука

Для усилителя объемного звучания Для ресивера S-AIR

При использовании нескольких беспроводных систем, работающих в диапазоне частот 2,4 ГГц, например беспроводного сетевого или Bluetooth адаптера, передача устройств S-AIR или других беспроводных систем может быть нестабильной. В этом случае передачу можно улучшить, изменив следующий параметр “RF CHANGE”.

- 1** Нажмите кнопку SYSTEM MENU.
- 2** Нажимайте кнопку ↑/↓, пока на дисплее передней панели не появится индикация “RF CHANGE”, а затем нажмите кнопку ⊕ или →.
- 3** С помощью кнопок ↑/↓ выберите необходимое значение.
 - “AUTO”: обычно следует выбрать это значение. Система автоматически установит для

параметра “RF CHANGE” значение “ON” или “OFF”.

- “ON”: система осуществляет передачу звука, выполняя поиск наилучшего канала.
- “OFF”: система осуществляет передачу звука на фиксированном канале.

4 Нажмите кнопку ⊕.

Настройка выполнена.

5 Нажмите кнопку SYSTEM MENU.

Системное меню отключится.

6 При установке для параметра “RF CHANGE” значения “OFF” выберите идентификатор для наилучшей стабилизации передачи звука (стр. 97).

Примечание

- Если беспроводной передатчик не подключен к устройству, параметр “RF CHANGE” не удастся установить.
- В большинстве случаев изменять эту настройку не требуется.
- Если для параметра “RF CHANGE” установлено значение “OFF”, передачу звука между устройством и дополнительным устройством S-AIR можно осуществить по одному из следующих каналов.
 - S-AIR идентификатор A: эквивалент канала Wi-Fi 1
 - S-AIR идентификатор B: эквивалент канала Wi-Fi 6
 - S-AIR идентификатор C: эквивалент канала Wi-Fi 11
- Передачу можно улучшить, изменив канал передачи (частоту) других беспроводных систем. Для получения дополнительной информации см. инструкцию по эксплуатации других беспроводных систем.

Настройка оптимальных параметров объемного звучания в комнате

[ПОДКЛЮЧЕНИЕ A/C]

Некоторые динамики нельзя установить в помещениях определенных форм. Для достижения оптимального объемного звучания компания Sony рекомендует сначала подобрать положение динамиков.

1 Нажимайте кнопку FUNCTION, пока на дисплее передней панели не появится индикация "DVD".

2 Нажмите кнопку  DISPLAY, когда система находится в режиме остановки.

На экране телевизора появится дисплей меню управления.

3 С помощью кнопок \uparrow/\downarrow , выберите  [УСТАНОВКА] и нажмите кнопку \oplus .

Появятся значения для элемента [УСТАНОВКА].

4 С помощью кнопок \uparrow/\downarrow выберите [ИНДИВИДУАЛЬНЫЙ] и нажмите кнопку \oplus .

Отобразится дисплей настроек.

5 С помощью кнопок \uparrow/\downarrow выберите [НАСТРОЙКА ЗВУКА] и нажмите кнопку \oplus .

Появятся значения для элемента [НАСТРОЙКА ЗВУКА].

6 Нажимая кнопки \uparrow/\downarrow , выберите [ПОДКЛЮЧЕНИЕ A/C] и нажмите кнопку \oplus .

Появятся доступные значения для функции [ПОДКЛЮЧЕНИЕ A/C].



7 Нажмите \leftarrow/\rightarrow , чтобы выбрать настройку.

- [СТАНДАРТНЫЙ]: выберите этот параметр, когда нормально установлены все динамики.
- [БЕЗ ЦЕНТРАЛЬНОГО]: выберите этот параметр при установке только передних динамиков и динамиков объемного звучания.
- [БЕЗ ТЫЛОВЫХ]: выберите этот параметр при установке только центрального и передних динамиков.
- [ТОЛЬКО ФРОНТАЛЬНЫЕ]: выберите этот параметр при установке только передних динамиков.
- [ВСЕ ФРОНТ. A/C]: выберите этот параметр при установке всех динамиков перед слушателем.
- [ВСЕ ФРОНТ. A/C - БЕЗ ЦЕНТР.]: выберите этот параметр при установке передних динамиков и динамиков объемного звучания перед слушателем.

8 Нажмите кнопку \oplus .

Настройка будет выполнена, и появится запрос на подтверждение.

9 С помощью кнопок \leftarrow/\rightarrow выберите [ДА] или [НЕТ], затем нажмите кнопку \oplus .

- [ДА]: приступить к выполнению операции [АВТОКАЛИБРОВКА]. Выполните процедуру с шага 7 раздела "Автоматическая калибровка соответствующих настроек" (стр. 104).

- [НЕТ]: выйти из настройки параметра [ПОДКЛЮЧЕНИЕ А/С].

Примечание

- Для обеспечения объемного звучания после изменения положения динамиков компания Sony рекомендует выполнить операцию [ПОДКЛЮЧЕНИЕ А/С], затем [АВТОКАЛИБРОВКА] (стр. 104).
- При изменении параметра [ПОДКЛЮЧЕНИЕ] в меню [НАСТРОЙКА АС] (стр. 73) значения параметра [ПОДКЛЮЧЕНИЕ А/С] возвращаются к значению [СТАНДАРТНЫЙ].

Автоматическая калибровка соответствующих настроек

[АВТОКАЛИБРОВКА]

D. S. A. C. (Автокалибровка режима Цифровое кино) – параметры объемного звучания настраиваются автоматически.

Примечание

- После запуска процедуры [АВТОКАЛИБРОВКА] система выдаст громкий тестовый звук. Громкость уменьшить не удастся. Не забывайте о воздействии громкого звука на детей и соседей.
- Убедитесь, что к усилителю объемного звучания не подсоединены наушники. При подсоединенных наушниках не удастся выполнить следующие действия. (только модели DAV-DZ570K/DAV-DZ570M/DAV-DZ571M)

1 Нажимайте кнопку **FUNCTION**, пока на дисплее передней панели не появится индикация “DVD”.

2 Нажмите кнопку  **DISPLAY**, когда система находится в режиме остановки.

На экране телевизора появится дисплей меню управления.

3 С помощью кнопок **↑/↓**, выберите  **[УСТАНОВКА]** и нажмите кнопку **+**.

Появятся значения для элемента [УСТАНОВКА].

4 С помощью кнопок **↑/↓** выберите **[ИНДИВИДУАЛЬНЫЙ]** и нажмите кнопку **+**.

Отобразится дисплей настроек.

5 С помощью кнопок **↑/↓** выберите **[НАСТРОЙКА ЗВУКА]** и нажмите кнопку **+**.

Появятся значения для элемента [НАСТРОЙКА ЗВУКА].

6 Нажимая кнопки \uparrow/\downarrow , выберите [АВТОКАЛИБРОВКА] и нажмите кнопку \oplus .

Появятся доступные значения для функции [АВТОКАЛИБРОВКА].

7 Подсоедините калибровочный микрофон (прилагается) к гнезду A.CAL MIC на передней панели

Установите калибровочный микрофон на уровне уха на штативе и т.п. (приобретается дополнительно). Все динамики должны быть обращены к калибровочному микрофону, причем между ними не должно быть никаких препятствий.

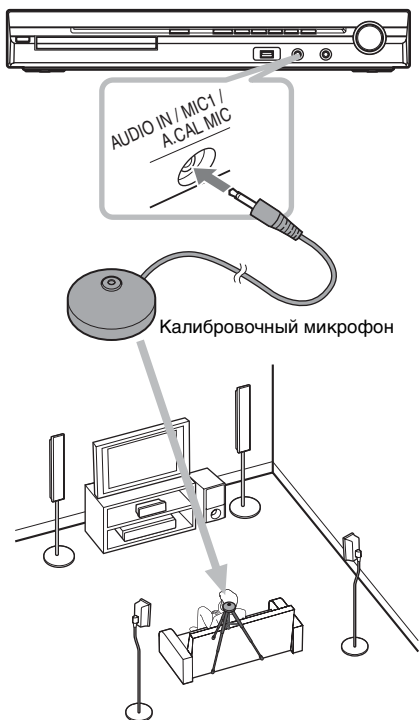

8 С помощью кнопок \leftarrow/\rightarrow выберите значение [ДА].

9 Нажмите кнопку \oplus .

Начнется [АВТОКАЛИБРОВКА]. Во время проведения замера следует соблюдать тишину.

Примечание

- Перед выполнением операции [АВТОКАЛИБРОВКА] убедитесь, что усилитель объемного звучания включен, затем установите его в подходящее место. В случае установки усилителя объемного звучания в неподходящее место, например в другую комнату, калибровка будет выполнена неправильно. (Только модели DAV-DZ570K/DAV-DZ570M/DAV-DZ571M.)

- Старайтесь находиться вне зоны замера и соблюдать тишину во время этой процедуры (которая занимает примерно 3 минуты), в противном случае результаты измерений могут оказаться неправильными. Во время измерения тестовые сигналы выводятся через динамики.

- Окружающая среда в помещении, в котором установлена система, может повлиять на точность замеров.

- В случае появления сообщения об ошибке выполнения инструкции, а затем выберите [ДА]. Сообщение об ошибке появляется в следующих случаях:

- к усилителю объемного звучания подсоединены наушники (только модели DAV-DZ570K/DAV-DZ570M/DAV-DZ571M);
- не подключен калибровочный микрофон;
- неправильно подключены передние динамики;
- неправильно подключены динамики объемного звучания;
- неправильно подключены передние динамики и динамики объемного звучания;

10 С помощью кнопок \leftarrow/\rightarrow выберите [ДА] или [НЕТ], затем нажмите кнопку \oplus .

■ Замер выполнен.

Отсоедините калибровочный микрофон и выберите [ДА]. Результат будет применен.

■ Замер не выполнен.

Выполните инструкцию, содержащуюся в сообщении, затем выберите [ДА] для повторения процедуры.

Примечание

- В ходе выполнения автокалибровки не выполняйте следующие действия.
 - Не выключайте питание.
 - Не нажимайте никакие кнопки.
 - Не изменяйте уровень громкости.
 - Не выбирайте другую функцию.
 - Не вставляйте и не извлекайте диск.
 - Не подключайте к усилителю объемного звучания наушники (только модели DAV-DZ570K/DAV-DZ570M/DAV-DZ571M).
 - Не отсоединяйте калибровочный микрофон.
- Измерение для параметра [САББУФЕР] всегда имеет значение [ДА], так как система не выполняет калибровку сабвуфера.

К сведению

- Можно проверить расстояние между положением прослушивания и каждым динамиком. См. стр. 73.

Управление телевизором с помощью прилагаемого пульта дистанционного управления

Управлять телевизором (только Sony) можно с помощью следующих кнопок. Используйте эти кнопки (кроме TV I/⏻ и THEATRE), нажав и удерживая кнопку TV.

Примечание

- При использовании некоторых моделей телевизоров, возможно, не удастся управлять ими или использовать некоторые кнопки.

С помощью кнопки	Можно
TV I/⏻	Включить или выключить телевизор.
THEATRE	Можно достичь оптимального качества изображения для просмотра фильмов.
INPUT*	Выбрать телевизор или другие устройства в качестве входного источника для телевизора.
VOLUME*	Регулировать громкость телевизора.
PROG +/-*	Выбрать телевизионные каналы.
Номерные кнопки*, -/-* ENTER*	Выбрать телевизионные каналы.
TOOLS*	Отобразить рабочее меню для текущего дисплея.
RETURN*	Вернуться к предыдущему каналу или уровню в меню телевизора.
MENU*	Отобразить меню телевизора.
MUTING*	Временно выключить звук телевизора.

С помощью кнопок

Можно

←/↑/↓/→*, ⊕* Выберите пункт меню.

* Используйте эти кнопки, нажав и удерживая кнопку TV.

Использование функции караоке

DVD-V DVD-VR VIDEO CD C D DATA-CD

DATA DVD

Можно использовать функцию караоке (пение под музыкальное сопровождение с диска), установив систему в режим караоке. К устройству можно подключить два микрофона (приобретаются дополнительно).

Примечание

- Функцию караоке не удастся использовать при включенном ресивере S-AIR. При использовании функции караоке выключите ресивер S-AIR.

К сведению

- Можно также использовать функцию караоке с аудиофайлом на устройстве USB. В этом случае некоторые функции могут быть недоступны.

Прочие функции

Установка системы в режим караоке

- 1 Нажимайте кнопку FUNCTION, пока на дисплее передней панели не появится индикация "DVD".
- 2 Подключите микрофон к гнезду MIC 1 или MIC 2.

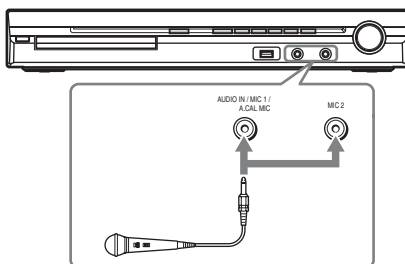

Система перейдет в режим караоке. На дисплее передней панели появится индикация "🎤".

- 3 Начните воспроизведение музыки.

- Уменьшите уровень громкости микрофона или уровень эффекта эха.
- Уменьшите общий уровень громкости.

Формат Dolby Digital Karaoke

DVD-V

Формат Dolby Digital, позволяющий воспроизводить объемное звучание по 5 каналам, может также содержать специально разработанный формат для караоке “Dolby Digital Karaoke”. На дисках формата Dolby Digital Karaoke кроме аккомпанемента записаны также ведущая мелодия и ведущие вокальные партии. Их можно выбирать, когда система находится в режиме караоке.

Вывод звука динамиками в обычном формате Dolby Digital (5-канальное объемное звучание)

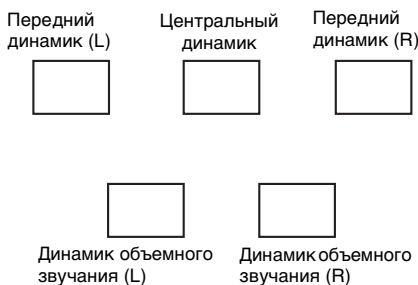

Вывод звука динамиками в формате Dolby Digital Karaoke

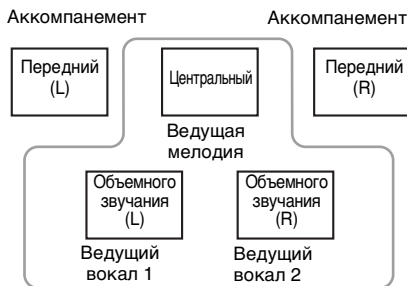

Можно выбрать любой из этих выходов. Являются выходами для соответствующих динамиков.

Информацию о воспроизведении можно получить с помощью кнопки AUDIO (стр. 47). При воспроизведении диска формата Dolby Digital Karaoke индикация “♪” отображается перед обозначением текущего аудиоформата.

Пример:



- 2/0: записано только с аккомпанементом.
- 3/0: записано с ведущей мелодией.
- 3/1: записано с ведущей мелодией и с одним ведущим вокалом.
- 3/2: записано с ведущей мелодией и с двумя ведущими вокалами.

Изменение тональности песни (контроль тональности)

Тональность можно менять, выбирая подходящую для своего вокального диапазона, за исключением тех случаев, когда система находится в режиме остановки.

Нажмите кнопку KEYCON # или ♭ в режиме караоке, чтобы подобрать подходящую тональность.

Тональность можно повышать или понижать на 13 уровней (♭6 – #6).

Примечание

- На некоторых дисках изменить тональность не удастся.
- Тональность автоматически возвращается к исходному значению в следующих случаях.
 - Отключение питания.
 - Смена функции.
 - Открытие лотка для дисков.
 - Остановка воспроизведения.
 - Смена главы или дорожки.
 - Смена альбома.

- Смена воспроизводимой композиции в режиме воспроизведения с функцией контроля воспроизведения.
 - Выполнение сканирующего воспроизведения.
 - Отмена режима караоке.
 - Изменение слоя DVD.
- Эта функция не повлияет на звук, воспроизводимый через телевизор, если система подсоединена к телевизору с помощью кабеля HDMI и звук с нее выводится через телевизор.

Воспроизведение в режиме караоке с любым стереодиском (Karaoke Pon)

Использовать режим караоке можно с любым стереодиском, даже если он не предназначен специально для караоке; для этого понижается уровень громкости вокальных партий.

Нажмите кнопку KARAOKE PON в режиме караоке.

Отмена режима Karaoke Pon

Нажмите кнопку KARAOKE PON снова.

Примечание

- Эта функция может работать ненадлежащим образом в следующих случаях.
 - Звучат только несколько инструментов.
 - Песню исполняет дуэт.
 - Вокальные партии на диске отклоняются от среднего значения.
 - Монофоническая запись на диске (громкость аккомпанемента также понижается).
 - Мультиплексный сигнал
- В режиме Караоке Pon стереоэффект снижается.
- Режим Караоке Pon автоматически отменяется в следующих случаях.
 - Отключение питания.
 - Смена функции.
 - Открытие лотка для дисков.
 - Изменение потока AUDIO.
 - При выборе для параметра [ВЫБОР ВОКАЛА] значения, отличного от [ВЫКЛ].
 - Отмена режима караоке.

Выбор вокальных партий (выбор вокала)

DVD-V **VIDEO CD** **CD**

При воспроизведении диска DVD формата Dolby Digital Karaoke в режиме караоке можно включать и выключать ведущую вокальную партию. При воспроизведении дисков VIDEO CD/CD в режиме караоке можно прослушивать вокальные партии.

Можно также изменить канал ведущей вокальной партии. Можно выбрать различные типы вокальных партий.

1 Нажмите кнопку DISPLAY в режиме караоке.

Отобразится дисплей меню управления.

2 С помощью кнопок выберите [ВЫБОР ВОКАЛА] и нажмите кнопку .

Отобразятся значения для элемента [ВЫБОР ВОКАЛА].

3 С помощью кнопок выберите канал вокальной партии.

Канал вывода изменяется следующим образом.

■ DVD VIDEO

- [ВЫКЛ]: ведущая вокальная партия отключена.
- [1+2]: ведущая вокальная партия 1+2.
- [1]: ведущая вокальная партия 1.
- [2]: ведущая вокальная партия 2.

■ Диски VIDEO CD/CD

- [ВЫКЛ]: ведущая вокальная партия отключена.
- [L+R]: оба динамика выводят один и тот же звук.
- [СТЕРЕО]: стандартный стереозвук.

■ Super VCD

- [ВЫКЛ]: ведущая вокальная партия отключена.

- [1:Л+П]: оба динамика выводят один и тот же звук дорожки 1.
- [1:СТЕРЕО]: стереозвук звуковой дорожки 1.
- [2:Л+П]: оба динамика выводят один и тот же звук дорожки 2.
- [2:СТЕРЕО]: стереозвук звуковой дорожки 2.

4 Нажмите кнопку .

Примечание

- При воспроизведении дисков DVD VIDEO эта функция работает только для дисков в формате Dolby Digital Karaoke.
- На некоторых дисках изменить канал ведущей вокальной партии не удастся.
- Настройки по умолчанию восстанавливаются для канала в следующих случаях.
 - Отключение питания.
 - Смена функций.
 - Открытие лотка для дисков.
 - Изменение потока AUDIO.
 - Отмена режима караоке.
 - Включение режима Karaoke Pop.
- При воспроизведении диска DVD VIDEO, записанного с одним типом ведущей вокальной партии, выберите [1].

Выбор режима подсчета очков (режим подсчета очков)

При включенном режиме караоке можно использовать режим подсчета очков. Ваш счет подсчитывается путем сравнения вашего голоса с музыкальным источником.

1 Нажмите кнопку DISPLAY.

Отобразится дисплей меню управления.

2 С помощью кнопок выберите [РЕЖИМ ПОДСЧЕТА ОЧКОВ], затем нажмите кнопку .

Отобразятся значения для элемента [РЕЖИМ ПОДСЧЕТА ОЧКОВ].

3 С помощью кнопок выберите значение.

- [НОВИЧОК 1]: уровень для начинающих. Счет отображается во время пения.
- [НОВИЧОК 2]: уровень для начинающих.
- [ЭКСПЕРТ 1]: продвинутый уровень. Счет отображается во время пения.
- [ЭКСПЕРТ 2]: продвинутый уровень.
- [ДЕМО]: режим демонстрации. Счет отображается независимо от пения.

4 Нажмите кнопку .

5 Включите музыку.

6 Нажмите кнопку SCORE перед началом пения в режиме караоке.

На экране телевизора отобразится предыдущий высший счет.

7 После пения в течение минуты или более нажмите кнопку SCORE для просмотра вашего счета.

Счет рассчитывается по шкале от 0 до 99.

Ваш счет отображается в течение пяти секунд, в это время система находится в режиме паузы.

После отображения счета рейтинг будет отображаться следующим образом.

- Рейтинг будет отображаться списком, показывая 3 наибольших значения.
- Набранные очки и рейтинг для последней спетой песни.
- Если набранные очки входят в 10 самых больших значений, отобразится рейтинг. Если нет, отобразится [10+].
- Если набранное значение составляет “0”, очки не будут отображаться в списке рейтинга.
- При равном значении очков счет, набранный позднее, ставится выше.

Примечание

- Высший счет сбрасывается при выключении системы.

- Режим подсчета очков можно выключить нажатием определенных кнопок на пульте дистанционного управления.
- В некоторых случаях использовать режим подсчета очков не удастся.
- При переводе системы в режим ожидания список рейтинга сбрасывается.

К сведению

- Установка [РЕЖИМ ПОДСЧЕТА ОЧКОВ] при выключении системы автоматически изменяется на [НОВИЧОК 1].

Использование звуковых эффектов

Усиление низких частот

Низкие частоты можно усиливать.

Нажмите кнопку DYNAMIC BASS.

На дисплее передней панели появится индикация “D. BASS ON”, а низкие частоты будут усилены.

Отключение звуковых эффектов

Нажмите кнопку DYNAMIC BASS еще раз.

Прослушивание звука при малой громкости

Звуковые эффекты и диалоги, как в настоящем кинотеатре, хорошо слышны даже на низком уровне громкости. Это очень удобно при ночном просмотре фильмов.

Нажмите кнопку NIGHT.

На дисплее передней панели появится индикация “NIGHT ON”, и звуковой эффект будет активирован.

Примечание

- Если система переходит в режим караоке при работе в режиме “NIGHT ON”, звуковой эффект автоматически выключается.
- Этот эффект не действует для дисков Super Audio CD. Если загрузить диск Super Audio CD во время работы в режиме “NIGHT ON”, звуковой эффект автоматически выключается.
- При выводе звука из центрального динамика этот эффект более различим, и становится легче расслышать речь (диалоги фильма и т.д.). Если звук не выводится через центральный динамик или при подсоединении наушников к усилителю объемного звучания*, система регулирует уровень громкости оптимальным образом.

* Только модели DAV-DZ570K/DAV-DZ570M/DAV-DZ571M

Отключение звуковых эффектов

Снова нажмите кнопку NIGHT.

Использование таймера отключения

Можно задать автоматическое отключение системы в назначенное время, что позволит засыпать под музыку. Время до отключения задается шагами от 1 до 10 минут.

- 1** Нажмите кнопку **SYSTEM MENU**.
- 2** Нажимайте кнопку **↑/↓**, пока на дисплее передней панели не появится индикация **“SLEEP”**, затем нажмите **⊕** или **→**.

- 3** Нажмите кнопку **↑/↓** для выбора значения.

Индикация минут на дисплее (оставшееся время) изменяется интервалами по 10 минут.

К сведению

- С помощью номерных кнопок можно ввести нужное оставшееся время. В этом случае время до отключения задается шагами по 1 минуте.

- 4** Нажмите кнопку **⊕**.
Настройка выполнена и на дисплее передней панели мигает индикация **“SLEEP”**.
- 5** Нажмите кнопку **SYSTEM MENU**.
Системное меню отключится.

Изменение яркости дисплея передней панели

Яркость дисплея передней панели может быть установлена на один из 2 уровней.

- 1 Нажмите кнопку **SYSTEM MENU**.
- 2 Нажимайте кнопку **↑/↓**, пока на дисплее передней панели не появится индикация **“DIMMER”**, затем нажмите **⊕** или **→**.
- 3 Нажмите кнопку **↑/↓** для выбора уровня яркости дисплея передней панели.
 - **“DIMMER OFF”**: яркий.
 - **“DIMMER ON”**: темный.
- 4 Нажмите кнопку **⊕**.
Настройка выполнена.
- 5 Нажмите кнопку **SYSTEM MENU**.
Системное меню отключится.

Просмотр информации о диске



Просмотр на дисплее передней панели времени, прошедшего с начала или оставшегося до конца воспроизведения

Несколько раз нажмите кнопку **DISPLAY**.

При каждом нажатии кнопки **DISPLAY** во время воспроизведения диска индикация на дисплее изменяется следующим образом:

① → ② → ... → ① → ...

Некоторые отображаемые элементы могут через несколько секунд исчезнуть с экрана.

■ DVD VIDEO/DVD-VR

- ① Время воспроизведения текущей главы
- ② Оставшееся время воспроизведения текущей главы
- ③ Время воспроизведения текущего раздела
- ④ Оставшееся время воспроизведения текущего раздела
- ⑤ Название диска
- ⑥ Глава и раздел

■ VIDEO CD (без функции контроля воспроизведения)/Super Audio CD/CD

- ① Время воспроизведения текущей дорожки
- ② Оставшееся время воспроизведения текущей дорожки
- ③ Время воспроизведения диска
- ④ Оставшееся время воспроизведения диска
- ⑤ Название дорожки
- ⑥ Дорожка и индекс*

* Только VIDEO CD/Super Audio CD

■ Super VCD

- ① Время воспроизведения текущей дорожки
- ② Текст дорожки
- ③ Дорожка и индексный номер

■ DATA CD (файл MP3)/DATA DVD (файл MP3)

- ① Время воспроизведения и номер текущей дорожки
 - ② Название дорожки (файла)*
- * Если файл MP3 содержит тег ID3, система отобразит название папки/дорожки (файла), записанные в теге ID3.
Система поддерживает теги ID3 версии 1.0/1.1/2.2/2.3.
Если для одного файла MP3 одновременно используется информация тега ID3 версий 1.0/1.1 и 2.2/2.3, приоритет имеет информация тега ID3 версии 2.2/2.3.

■ DATA CD (видеофайл формата DivX)/DATA DVD (видеофайл формата DivX)

- ① Время воспроизведения текущего файла
- ② Название текущего файла
- ③ Номер текущего альбома и файла

Примечание

- На этой системе может отображаться только текст первого уровня дисков DVD/CD, например названия дисков или глав.
- Если отображение имени файла MP3 невозможно, на дисплее передней панели появится индикация “*”.
- В зависимости от текста может оказаться невозможным отображение названия диска или дорожки.
- Время воспроизведения файлов MP3 и видеофайлов DivX может отображаться неправильно.

К сведению

- При воспроизведении на системе дисков VIDEO CD с функцией контроля воспроизведения отображается время воспроизведения.

Просмотр на экране телевизора времени, прошедшего с начала или оставшегося до конца воспроизведения

1 Нажмите кнопку DISPLAY во время воспроизведения.

На экране телевизора появится следующий дисплей.

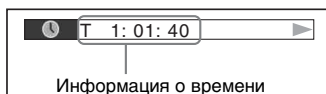

2 Для изменения информации о времени несколько раз нажмите кнопку DISPLAY.

Способ отображения и тип проверяемого времени зависят от воспроизводимого диска.

■ DVD VIDEO/DVD-VR

- T **:*:*:*
Время воспроизведения текущей главы
- T_**:*:*:*
Оставшееся время воспроизведения текущей главы
- C **:*:*:*
Время воспроизведения текущего раздела
- C_**:*:*:*
Оставшееся время воспроизведения текущего раздела

■ VIDEO CD (с функцией контроля воспроизведения)

- ***:*
Время воспроизведения текущей сцены

■ VIDEO CD (без функции контроля воспроизведения)/Super Audio CD/CD

- T **:*:*
Время воспроизведения текущей дорожки

- T-***.**
Оставшееся время
воспроизведения текущей
дорожки
- D ***.**
Время воспроизведения
текущего диска
- D-***.**
Оставшееся время
воспроизведения текущего диска

■ DATA CD (файл MP3)/DATA DVD (файл MP3)

- T ***.**
Время воспроизведения текущей
дорожки

■ DATA CD (видеофайл формата DivX)/DATA DVD (видеофайл формата DivX)

- ***.**
Время воспроизведения
текущего файла

Примечание

- Символы/знаки в некоторых языках могут не отображаться.
- Система может отображать лишь ограниченное количество символов, что зависит от типа воспроизводимого диска. Кроме того, для некоторых дисков будут отображаться не все текстовые символы.

Проверка информации о воспроизведении диска

Проверка текста диска DVD/Super Audio CD/CD

Нажимая кнопку DISPLAY во время воспроизведения, отобразите текст, записанный на диске DVD/Super Audio CD/CD.

Текст диска DVD/Super Audio CD/CD отображается только в том случае, если он записан на диске. Этот текст не удастся изменить. Если текст на диске отсутствует, отображается надпись “NO TEXT”.

Dvorak/Tchaikovsky /NedPho/Kreizberg
Adagio - Allegro molto

Проверка текста диска DATA CD/DATA DVD (файл MP3/видеофайл DivX)

Нажимая кнопку DISPLAY при воспроизведении файлов MP3 или видеофайлов DivX на дисках DATA CD/DATA DVD, можно отобразить на экране телевизора имя папки/файла MP3/видеофайла DivX и скорость передачи данных (объем аудиоданных, передаваемых в секунду).

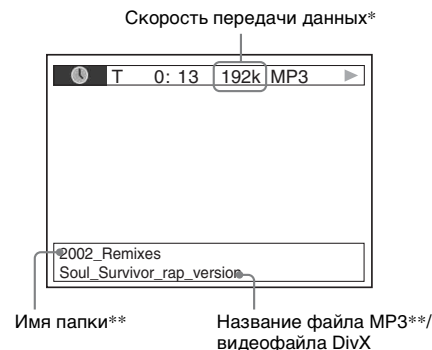

* Появляется в следующих случаях.

- Воспроизведение файла MP3 на дисках DATA CD/DATA DVD.
- Воспроизведение видеофайла DivX, содержащего аудиосигналы MP3, на дисках DATA CD/DATA DVD.

** Если файл MP3 содержит тег ID3, система отобразит название папки/дорожки (файла), записанные в теге ID3.

Система поддерживает теги ID3 версии 1.0/1.1/2.2/2.3.

Если для одного файла MP3 одновременно используется информация тега ID3 версий 1.0/1.1 и 2.2/2.3, приоритет имеет информация тега ID3 версии 2.2/2.3.

Проверка информации о дате файла изображения JPEG

Если среди данных файла изображения JPEG записан тег Exif*, во время воспроизведения можно проверять информацию о дате.

Дважды нажмите кнопку  DISPLAY во время воспроизведения.

На экране телевизора появится дисплей меню управления.

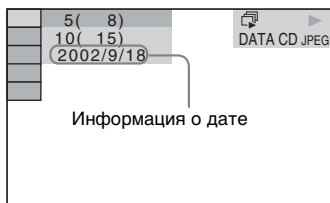

* “Exchangeable Image File Format” (EXIF) это формат изображения для цифровых фотокамер, разработанный ассоциацией Japan Electronics and Information Technology Industries Association (JEITA).



К сведению

- Настройка даты: [ГГГГ/ММ/ДД].
ГГГГ: год
ММ: месяц
ДД: день
- Формат даты зависит от региона.

Восстановление настроек по умолчанию

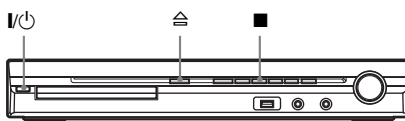
Возврат системных параметров (например, радиостанций) к предустановленным значениям



- 1 Нажмите кнопку I/O для включения системы.**
- 2 Нажмите на устройстве одновременно кнопки ,  и I/O.**

На дисплее передней панели появится индикация “COLD RESET” и будут восстановлены значения системы по умолчанию.

Восстановление настроек меню [УСТАНОВКА] по умолчанию

Можно восстановить значения по умолчанию для всех настроек в меню [УСТАНОВКА] (стр. 66), за исключением параметра [ДОСТУП].

- 1 Нажимайте кнопку FUNCTION, пока на дисплее передней панели не появится индикация “DVD”.**
- 2 Нажмите кнопку  DISPLAY, когда система находится в режиме остановки.**

На экране телевизора появится дисплей меню управления.

- 3** С помощью кнопок ↑/↓ выберите  [УСТАНОВКА] и нажмите кнопку ⊕.

Появятся значения для элемента [УСТАНОВКА].

- 4** С помощью кнопок ↑/↓ выберите [ИНДИВИДУАЛЬНЫЙ], затем нажмите кнопку ⊕.

Отобразится дисплей настроек.

- 5** С помощью кнопок ↑/↓ выберите [НАСТРОЙКА СИСТЕМЫ] и нажмите кнопку ⊕.

Появятся значения для элемента [НАСТРОЙКА СИСТЕМЫ].

- 6** С помощью кнопок ↑/↓ выберите [СБРОС] и нажмите кнопку →.

- 7** С помощью кнопок ←/→ выберите значение [ДА].

Можно также остановить процесс и вернуться в дисплей меню управления, выбрав здесь [НЕТ].

- 8** Нажмите кнопку ⊕.

Не нажимайте кнопку I/⏻ во время сброса настроек системы. Операция может занять несколько секунд.

Примечание

- Для параметров [РЕЖИМ(МУЗЫКА.ИЗОБРАЖЕНИЕ)], [ИНТЕРВАЛ], [ЭФФЕКТ] и [MULTI/2CH] также будут восстановлены значения по умолчанию.

Меры предосторожности

Источники питания

- Если устройство не будет использоваться длительное время, отключите его от настенной розетки. При отключении кабеля тяните за вилку, а не за сам кабель.

Об установке

- Установите систему в месте с достаточной вентиляцией для предотвращения нагрева системы.
- При воспроизведении на высокой громкости в течение продолжительного времени корпус нагревается. Это не является неисправностью. Тем не менее, прикасаться к корпусу не следует. Не устанавливайте устройство в ограниченном пространстве с плохой вентиляцией, так как это может привести к перегреву.
- Не перекрывайте вентиляционные отверстия системы и не вставляйте в них никакие предметы. Данная система оснащена усилителем высокой мощности. Если перекрыть вентиляционные отверстия устройства, оно может перегреться и выйти из строя.
- Не располагайте устройство на таких поверхностях (коврах, одеялах и т.п.) или возле таких материалов (шторы, драпировки), которые могут блокировать вентиляционные отверстия.
- Не устанавливайте устройство возле источников тепла, таких как радиаторы или воздухопроводы, а также в местах попадания прямого солнечного света; оберегайте устройство от чрезмерного запыления, вибрации и ударов.
- Не устанавливайте устройство в наклонном положении. Оно предназначено для работы только в горизонтальном положении.
- Держите устройство и диски вдали от источников магнитного излучения, таких как микроволновые печи или большие динамики.
- Не ставьте на устройство тяжелые предметы.

Об эксплуатации

- Если система перенесена непосредственно из холодного места в теплое или установлена в комнате с повышенной влажностью, на линзах внутри блока управления может образоваться конденсат. Если это произойдет, система может работать ненадлежащим образом. В этом случае выньте диск и оставьте систему включенной примерно на полчаса до тех пор, пока не испарится влага.
- Перед транспортировкой системы извлеките из нее диск. Если этого не сделать, диск может быть поврежден.
- В случае попадания внутрь корпуса посторонних предметов отключите устройство от сети и не пользуйтесь им, пока его не проверит специалист.

О регулировке громкости

- Не увеличивайте уровень громкости во время прослушивания фрагмента с низким уровнем входного сигнала или без звуковых сигналов. В этом случае возможно повреждение динамиков при внезапном воспроизведении участка с пиковым уровнем звука.

Чистка

- Протирайте корпус, панель и регуляторы мягкой тканью, слегка смоченной раствором нейтрального моющего средства. Не используйте любые типы абразивных подушечек, чистящие порошки или растворители, например, спирт или бензин. При возникновении вопросов или проблем с системой обратитесь к ближайшему дилеру Sony.

О чистящих дисках, средствах для чистки дисков и линз

- **Не используйте чистящие диски или средства для чистки дисков и линз (влажные салфетки или спрей). Это может привести к неисправности устройства.**

О цветах телевизора

- Если при работе динамиков возникают искажения цветопередачи на экране телевизора, выключите телевизор и включите его через 15-30 минут. Если искажения в отображении цветов не устраняются, увеличьте расстояние между динамиками и телевизором.

ВАЖНОЕ ЗАМЕЧАНИЕ

Внимание! Данная система позволяет удерживать неподвижное видеоизображение или изображение экранного дисплея на экране телевизора неограниченно долго. Если оставить неподвижное видеоизображение или изображение экранного дисплея на экране телевизора на продолжительное время, это может повредить экран телевизора. В особенности это относится к проекционным телевизорам.

О переноске системы

Прежде чем перемещать систему, убедитесь, что в лотке нет диска, и отсоедините кабель питания переменного тока от настенной розетки.

Примечания относительно дисков

Обращение с дисками

- Чтобы не испачкать диск, его следует держать за края. Не прикасайтесь к поверхности диска.
- Не наклеивайте на диск бумагу или клейкую ленту.



- Не подвергайте диски воздействию прямого солнечного света и не храните вблизи источников тепла, таких как трубопроводы горячего воздуха, не оставляйте их в автомобиле, припаркованном на солнце, поскольку внутри салона автомобиля может значительно повыситься температура.
- После воспроизведения храните диски в футлярах.

Чистка

- Перед воспроизведением протрите диск специальной тканью. Протирать следует от центра к краям.



- Не используйте растворители, такие как бензин, разбавитель, имеющиеся в продаже очистители или антистатические аэрозоли, предназначенные для виниловых долгоиграющих пластинок.

С помощью этой системы можно воспроизводить диски только обычной круглой формы. Использование диска нестандартной или некруглой формы

(например, в форме открытки, сердца или звезды) может привести к неисправности.

Не используйте диски, которые продаются с наклейками или кольцом.

Поиск и устранение неисправностей

Если в процессе эксплуатации системы появится одна из описанных ниже проблем, помощь в ее решении может оказать данное руководство по поиску и устранению неисправностей. Если разрешить проблему все же не удастся, обратитесь к ближайшему дилеру фирмы Sony.

Учтите, что если специалист по обслуживанию заменяет во время ремонта некоторые детали, их можно сохранить.

При установке дополнительного устройства S-AIR (приобретается дополнительно) в случае неполадок в работе функции S-AIR обратитесь к дилеру Sony, чтобы проверить все компоненты системы (основное устройство и дополнительное устройство S-AIR).

Питание

Симптом	Действие
Питание не включается.	<ul style="list-style-type: none">• Проверьте правильность подключения кабеля питания переменного тока.• Нажмите I/⏻, после того как с дисплея передней панели исчезнет индикация “STANDBY”.
На дисплее передней панели попеременно появляется индикация “PROTECTOR” и “PUSH POWER”.	<p>Нажмите I/⏻ для выключения системы, и после того как индикация “STANDBY” исчезнет, проверьте следующее.</p> <ul style="list-style-type: none">• Нет ли короткого замыкания между кабелями динамиков (+ и –)?• Используются ли только указанные динамики?• Нет ли предметов, перекрывающих вентиляционные отверстия системы?• Проверив перечисленные выше моменты и устранив проблемы, включите систему. Если причину неисправности найти не удалось даже после проверки перечисленных пунктов, обратитесь к ближайшему дилеру Sony.

Симптом	Действие
Отсутствует изображение.	<ul style="list-style-type: none"> • Соединительные видеокабели подключены не надежно. • Повреждены соединительные видеокабели. • Устройство не подключено к правильному входному телевизионному гнезду (стр. 25). • Выход на телевизоре не настроен для просмотра изображений, поступающих из системы. • Проверьте режим вывода в системе (стр. 25). • Установлен прогрессивный формат сигнала, на который телевизор не рассчитан. В таком случае верните настройку чересстрочного формата (по умолчанию) (стр. 37). • Даже если телевизор поддерживает сигналы в прогрессивном формате 525р/625р, качество изображения может ухудшаться при установке прогрессивного формата. В таком случае верните настройку чересстрочного формата (по умолчанию) (стр. 37). • Подключите соединительный кабель заново. • Сигнал на устройство подается с подключенного устройства, не поддерживающего функцию HDCP (High-bandwidth Digital Content Protection) (защита широкополосного цифрового контента) (индикатор “HDMI” на передней панели не загорается) (стр. 25). • Если гнездо HDMI OUT используется в качестве видеовыхода, изменение типа выходного видеосигнала для гнезда HDMI OUT может решить проблему (стр. 36). Подключите телевизор к устройству через гнездо видео, отличное от HDMI OUT, и переключите вход телевизора на сигнал видеовыхода подключенного устройства, чтобы иметь возможность видеть экранное меню. Измените тип выходного видеосигнала для гнезда HDMI OUT и переключите вход телевизора обратно в HDMI. Если изображение все же не появилось, повторите действия и попробуйте воспользоваться другими значениями этого параметра. • В меню [НАСТРОЙКА ВИДЕО] для параметра [PROGRESSIVE (КОМПОНЕНТ ВЫХОД)] установлено значение [ВКЛ] (стр. 68) даже в том случае, если телевизор не поддерживает сигнал в прогрессивном формате. В этом случае отсоедините кабель HDMI от устройства и выберите [ВЫКЛ].
Изображение с помехами.	<ul style="list-style-type: none"> • Диск загрязнен, или на нем имеются трещины. • Если видеосигнал от системы к телевизору проходит через видеоманитон, защита от копирования, используемая в некоторых программах DVD, может повлиять на качество изображения. Если после подключения устройства к телевизору напрямую проблема остается, попытайтесь подключить устройство к входному видеогнезду телевизора (стр. 25). * В зависимости от страны, для которой предназначена модель, может появиться индикация [720 × 576р].
<p>Даже если установлено форматное соотношение экрана в параметре [ТИП ЭКРАНА] меню [НАСТРОЙКА ВИДЕО], изображение не заполняет экран телевизора целиком.</p>	<ul style="list-style-type: none"> • Фиксированное форматное соотношение экрана на диске.

Симптом	Действие
Искажения цветности на экране телевизора.	<p>Сабвуфер и передние динамики в этой системе защищены магнитным экраном, что препятствует рассеянию магнитного потока. Однако некоторое рассеяние может иметь место, так как используется магнит большой мощности. В этом случае проверьте следующее.</p> <ul style="list-style-type: none"> • Если динамики используются с телевизором с электронно-лучевой трубкой или проекционного типа, установите динамики на расстоянии не менее 0,3 м от телевизора. • Если искажение цветности не устранено, выключите телевизор и включите его через 15-30 минут. • При возникновении гула отодвиньте динамики подальше от телевизора. • Убедитесь, что рядом с динамиками нет намагниченных предметов (магнитная защелка на подставке телевизора, медицинские устройства, игрушки и пр.).

Звук

Симптом	Действие
Отсутствует звук.	<ul style="list-style-type: none"> • Кабель динамиков подсоединен неправильно. • Если на дисплее передней панели появилась индикация “MUTING ON”, нажмите кнопку MUTING на пульте дистанционного управления. • Система находится в режиме паузы или замедленного воспроизведения. Для возврата в режим обычного воспроизведения нажмите кнопку ▷. • Выполняется перемотка вперед или назад. Для возврата в режим обычного воспроизведения нажмите кнопку ▷. • Проверьте настройки динамиков (стр. 73). • Аудиосигналы Super Audio CD не выводятся через гнезда HDMI OUT. • Компонент, подключенный к гнезду HDMI OUT, не поддерживает формат аудиосигнала; в этом случае задайте для параметра [ЗВУК (HDMI)] в меню [НАСТРОЙКА HDMI] значение [ВКЛ] (стр. 70).
Не выводится звук через гнездо HDMI OUT.	<ul style="list-style-type: none"> • Установите для элемента [ЗВУК (HDMI)] в меню [НАСТРОЙКА HDMI] значение [ВКЛ] (стр. 70). • Гнездо HDMI OUT подключено к устройству DVI (Digital Visual Interface) (гнезда DVI (Digital Visual Interface) не поддерживают аудиосигналы). • При подключении к гнезду HDMI OUT звук Super Audio CD не выводится. • Выполните следующее. ① Выключите и снова включите систему. ② Выключите и снова включите подсоединенный компонент. ③ Отсоедините и снова подключите кабель HDMI.
Звук, исходящий из левых и правых динамиков, не сбалансирован, или каналы подключены неверно.	<ul style="list-style-type: none"> • Проверьте правильность и надежность подключения динамиков и компонентов.
Звук не воспроизводится через сабвуфер.	<ul style="list-style-type: none"> • Проверьте соединения и настройки динамиков (стр. 23, 73). • Установите значение “A.F.D. STD” для параметра “DEC. MODE” (стр. 40).

Симптом	Действие
Слышен сильный шум или помехи.	<ul style="list-style-type: none"> • Проверьте надежность подключения динамиков и компонентов. • Убедитесь, что соединительные кабели находятся на безопасном расстоянии от трансформатора или двигателя и не ближе 3 м от телевизора или источника флуоресцентного света. • Отодвиньте телевизор от аудиокomпонентов. • Штекеры и гнезда загрязнены. Протрите их тканью, слегка смоченной в спирте. • Очистите диск.
При воспроизведении диска VIDEO CD, CD или файла MP3 звук утрачивает стереоэффект.	<ul style="list-style-type: none"> • Установите для параметра [ЗВУК] значение [СТЕРЕО], нажав кнопку AUDIO (стр. 47). • Убедитесь, что устройство подключено правильно.
Эффект объемного звучания трудноразличим при воспроизведении звуковых дорожек в формате Dolby Digital, DTS или MPEG.	<ul style="list-style-type: none"> • Проверьте значение параметра “DEC. MODE” (стр. 40). • Проверьте соединения и настройки динамиков (стр. 23, 73). • В зависимости от диска DVD выходной сигнал может быть не полностью 5.1-канальным. Он может быть монофоническим или стереофоническим даже в том случае, если звуковая дорожка записана в звуковом формате Dolby Digital или MPEG.
Звук подается только через центральный динамик.	<ul style="list-style-type: none"> • В зависимости от диска звук может выводиться только через центральный динамик.
Не подается звук из центрального динамика.	<ul style="list-style-type: none"> • Проверьте соединения и настройки динамиков (стр. 23, 73). • Проверьте значение параметра “DEC. MODE” (стр. 40). • В зависимости от источника эффект центрального динамика может быть менее различим. • Воспроизводится 2-канальный источник.
Из динамиков объемного звучания звук не подается совсем или выдается на очень малой громкости.	<ul style="list-style-type: none"> • Проверьте соединения и настройки динамиков (стр. 23, 73). • Проверьте значение параметра “DEC. MODE” (стр. 40). • В зависимости от источника эффект динамиков объемного звучания может быть менее различим. • Воспроизводится 2-канальный источник.
Не выводится звук микрофона.	<ul style="list-style-type: none"> • Включите режим караоке (стр. 107). • Надлежащим образом подсоедините наушники к устройству. • Подсоедините микрофон монофонического, динамического типа.

Эксплуатация



Симптом	Действие
Не удается выполнить настройку на радиостанции.	<ul style="list-style-type: none"> • Проверьте правильность подключения антенны. Отрегулируйте антенну. При необходимости подключите внешнюю антенну. • Сигнал станции слишком слаб (для автоматической настройки). Выполните прямую настройку вручную. • Станции предварительно не настроены или удалены из памяти (при настройке путем сканирования предварительно настроенных станций). Выполните предварительную настройку станций (стр. 76). • Нажмите кнопку DISPLAY, чтобы на дисплее передней панели появилась индикация частоты.
Слышен шум при прослушивании радио в диапазоне AM.	<ul style="list-style-type: none"> • Проверьте расположение рамочной антенны AM и кабеля (стр. 31).

Симптом	Действие
Пульт дистанционного управления не работает.	<ul style="list-style-type: none"> • Между пультом дистанционного управления и устройством имеется препятствие. • Слишком большое расстояние между пультом дистанционного управления и устройством. • Пульт дистанционного управления не направлен на датчик дистанционного управления на устройстве. • Разрядились батарейки в пульте дистанционного управления.
Не воспроизводится диск.	<ul style="list-style-type: none"> • Не вставлен диск. • Диск перевернут. Вставьте диск воспроизводимой стороной вниз. • Диск в лотке перекошен. • Система не может воспроизводить диски CD-ROM и т.д. (стр. 5). • Код региона диска DVD не соответствует коду системы. • Внутри устройства сконденсировалась влага, которая может повредить линзы. Выньте диск и оставьте устройство включенным примерно на полчаса.
Не воспроизводится файл MP3.	<ul style="list-style-type: none"> • Диск DATA CD записан не в MP3, а в другом формате, который не соответствует стандарту ISO 9660 Level 1/Level 2 или формату Joliet. • Диск DATA DVD записан в формате MP3, не соответствующем стандарту UDF (Universal Disk Format). • Для файла MP3 не указано расширение “.MP3”. • Формат данных отличается от MP3, хотя указано расширение “.MP3”. • Данные записаны в формате, отличном от MPEG1 Audio Layer 3. • Система не может воспроизводить звуковые дорожки в формате MP3PRO. • Для параметра [РЕЖИМ (МУЗЫКА, ИЗОБРАЖЕНИЕ)] установлено значение [ИЗОБРАЖЕНИЕ] (стр. 59). • Если нет возможности изменить настройку [РЕЖИМ (МУЗЫКА, ИЗОБРАЖЕНИЕ)], переустановите диск или выключите и снова включите систему. • Диск DATA CD/DATA DVD содержит видеофайл DivX.
Файлы изображений JPEG не воспроизводятся.	<ul style="list-style-type: none"> • Диск DATA CD записан не в JPEG, а в другом формате, который не соответствует стандарту ISO 9660 Level 1/Level 2 или формату Joliet. • Диск DATA DVD записан в формате JPEG, не соответствующем стандарту UDF (Universal Disk Format). • Файл имеет расширение, отличное от “.JPEG” или “.JPG”. • Размер изображения более 3072 (ширина) × 2048 (высота) в обычном режиме или более 2000000 пикселей в прогрессивном файле изображения JPEG, который в основном используется на веб-сайтах в Интернете. • Размер изображения не совпадает с размером экрана телевизора (подобные изображения сокращаются). • Для параметра [РЕЖИМ (МУЗЫКА, ИЗОБРАЖЕНИЕ)] установлено значение [МУЗЫКА] (стр. 59). • Если нет возможности изменить настройку [РЕЖИМ (МУЗЫКА, ИЗОБРАЖЕНИЕ)], переустановите диск или выключите и снова включите систему. • Диск DATA CD/DATA DVD содержит видеофайл DivX.

Симптом	Действие
Воспроизведение файлов MP3 и файлов изображений JPEG начинается одновременно.	<ul style="list-style-type: none"> • Для параметра [РЕЖИМ (МУЗЫКА, ИЗОБРАЖЕНИЕ)] выбрано значение [АВТО] (стр. 59).
Не воспроизводится видеофайл DivX.	<ul style="list-style-type: none"> • Файл создан в формате, отличном от формата DivX. • Файл имеет расширение, отличное от “.AVI” или “.DIVX”. • Диск DATA CD/DATA DVD создан в формате, отличном от DivX, который не соответствует стандарту ISO 9660 Level 1/Level 2 или формату Joliet/UDF. • Размер видеофайла DivX превышает значение 720 (ширина) × 576 (высота).
Названия папки/файла/имени файла отображаются неверно.	<ul style="list-style-type: none"> • Система может отображать только цифры и буквы алфавитов. Другие символы отображаются как [*].
Воспроизведение диска начинается не с начала.	<ul style="list-style-type: none"> • Выбран режим программного, произвольного или повторного воспроизведения. Нажмите CLEAR для отмены этих функций до начала воспроизведения диска. • Выбран параметр возобновленного воспроизведения. В режиме остановки нажмите кнопку  на устройстве или пульте дистанционного управления, затем начните воспроизведение (стр. 50). • На экране телевизора автоматически появится меню главы, DVD или PBC.
Система автоматически начинает воспроизведение диска.	<ul style="list-style-type: none"> • Для диска DVD предусмотрена функция автоматического воспроизведения.
Воспроизведение останавливается автоматически.	<ul style="list-style-type: none"> • На некоторых дисках может быть записан сигнал автопаузы. При воспроизведении такого диска система останавливает воспроизведение на сигнале автопаузы.
Не удается выполнить некоторые функции, такие как остановка, поиск, замедленное и повторное воспроизведение.	<ul style="list-style-type: none"> • На некоторых дисках некоторые приведенные выше действия, возможно, не удастся выполнить. См. инструкции по эксплуатации, прилагаемую к диску.
Сообщения на экране телевизора не отображаются на нужном языке.	<ul style="list-style-type: none"> • На дисплее настройки выберите нужный язык для экранного дисплея с помощью параметра [ЭКРАН] в меню [НАСТРОЙКА ЯЗЫКОВ] (стр. 67).
Не удается изменить язык звуковой дорожки.	<ul style="list-style-type: none"> • Диск DVD не содержит многоязыковых звуковых дорожек. • На этом диске DVD невозможно изменить язык звуковой дорожки.
Не удается изменить язык субтитров.	<ul style="list-style-type: none"> • Диск DVD не содержит многоязыковых субтитров. • На этом диске DVD не удастся изменить язык субтитров.
Не удается отключить субтитры.	<ul style="list-style-type: none"> • На этом диске DVD невозможно отключить субтитры.
Не удается изменить ракурсы.	<ul style="list-style-type: none"> • На воспроизводимом диске DVD не записаны изображения с несколькими ракурсами (стр. 46). • На диске DVD не удастся изменить ракурсы.

Симптом	Действие
Диск не извлекается, а на дисплее передней панели высвечивается надпись “LOCKED”.	<ul style="list-style-type: none"> • Обратитесь к дилеру фирмы Sony или в местный сервисный центр фирмы Sony.
При воспроизведении диска DATA CD или DATA DVD на экране телевизора появляется надпись [Ошибка данных.].	<ul style="list-style-type: none"> • Файл MP3/файл изображения JPEG/видеофайл DivX, которые требуется воспроизвести, повреждены. • Данные записаны в формате, отличном от MPEG1 Audio Layer 3. • Формат файла изображения JPEG не соответствует формату DCF. • Файл изображения JPEG имеет расширение “.JPG” или “.JPEG”, но не является файлом в формате JPEG. • Файл, который требуется воспроизвести, имеет расширение “.AVI” или “.DIVX”, но имеет формат, отличный от DivX, или имеет формат DivX, но не соответствует профилю DivX Certified.
Система не работает должным образом.	<ul style="list-style-type: none"> • Отсоедините кабель питания переменного тока от настенной розетки и снова подсоедините его через несколько минут.
Функция Контроль по HDMI не работает.	<ul style="list-style-type: none"> • Если на дисплее передней панели не отображается индикация “HDMI”, проверьте соединение HDMI (стр. 25). • Установите для элемента [КОНТРОЛЬ ПО HDMI] в меню [НАСТРОЙКА HDMI] значение [ВКЛ] (стр. 70). • Убедитесь, что подключенный компонент совместим с функцией [КОНТРОЛЬ ПО HDMI]. • Проверьте надежность подключения кабеля питания переменного тока подключенного компонента. • Проверьте настройку подключенного компонента для функции Контроль по HDMI. См. инструкции по эксплуатации, прилагаемые к компоненту. • При смене соединения HDMI, подсоединении или отсоединении кабеля питания переменного тока или при аварийном отключении питания установите для параметра [КОНТРОЛЬ ПО HDMI] в меню [НАСТРОЙКА HDMI] значение [ВЫКЛ], а затем установите для параметра [КОНТРОЛЬ ПО HDMI] в меню [НАСТРОЙКА HDMI] значение [ВКЛ] (стр. 70). • Для получения дополнительной информации см. раздел “Использование функции Контроль по HDMI для “BRAVIA” Sync” (стр. 80).
Не выводится звук через систему и телевизор при использовании функции Управления звуковым сигналом системы.	<ul style="list-style-type: none"> • Установите для элемента [ЗВУК (HDMI)] в меню [УСТАНОВКИ] значение [ВКЛ] (стр. 70). • Убедитесь, что подключенный телевизор совместим с функцией Управления звуковым сигналом системы. • Для получения дополнительной информации см. раздел “Использование функции Контроль по HDMI для “BRAVIA” Sync” (стр. 80).

Устройство USB

Симптом	Действие
На дисплее передней панели появляется индикация “OVERLOAD”.	<ul style="list-style-type: none"> • Обнаружена проблема с уровнем электрического тока порта  (USB). Отключите систему и извлеките устройство USB из порта  (USB). Убедитесь, что устройство USB работает надлежащим образом. Если информация на дисплее остается, обратитесь к ближайшему дилеру фирмы Sony.

Симптом	Действие
Используется поддерживаемое устройство USB?	<ul style="list-style-type: none"> • При подключении неподдерживаемого устройства USB могут возникнуть следующие проблемы. Для получения дополнительной информации о поддерживаемых типах устройств см раздел “Воспроизводимые устройства USB” (дополнение). <ul style="list-style-type: none"> – Устройство USB не распознается. – В системе не отображаются названия файлов или папок. – Не удастся выполнить воспроизведение. – Звук может пропадать. – Наличие шума. – На выводе звуковой сигнал искажен. – Преждевременно останавливается запись.
Отсутствует звук.	<ul style="list-style-type: none"> • Устройство USB подключено неправильно. Отключите систему, затем повторно подключите устройство USB.
Звуковой сигнал искажен.	<ul style="list-style-type: none"> • При кодировании аудиофайлов использовалась низкая скорость передачи данных. Поместите на устройство USB аудиофайлы, кодированные с более высокой скоростью передачи данных.
При воспроизведении слышится шум или пропадает звук.	<ul style="list-style-type: none"> • Отключите систему, затем повторно подключите устройство USB. • Шум мог возникнуть при выполнении записи или копирования. Удалите файл, затем снова выполните запись или копирование. • Скопируйте файлы на компьютер, выполните форматирование устройства USB в формате FAT12, FAT16 или FAT32, затем снова скопируйте файлы на устройство USB.* <p>* Система поддерживает форматы FAT12, FAT16 и FAT32, однако некоторые устройства USB могут не поддерживать все перечисленные форматы FAT. Для получения дополнительной информации см. инструкции по эксплуатации каждого устройства USB или обратитесь к производителю.</p>
Устройство USB не удается подключить к порту  (USB).	<ul style="list-style-type: none"> • Подключение устройства USB выполняется не той стороной. Подключите устройство USB правильной стороной.
Устройство USB, которое использовалось на другом устройстве, не работает.	<ul style="list-style-type: none"> • Возможно, запись, выполнена в формате, который не поддерживается данным устройством. При этом в качестве предосторожности сделайте резервную копию важных файлов на устройстве USB, скопировав их на жесткий диск компьютера. Затем выполните форматирование устройства USB в файловой системе FAT12, FAT16 или FAT32 и снова перенесите аудиофайлы, резервная копия которых была сделана, на устройство USB.* <p>* Система поддерживает форматы FAT12, FAT16 и FAT32, однако некоторые устройства USB могут не поддерживать все перечисленные форматы FAT. Для получения дополнительной информации см. инструкции по эксплуатации каждого устройства USB или обратитесь к производителю.</p>
В течение длительного времени отображается индикация “READING”.	<ul style="list-style-type: none"> • Процесс чтения данных может занять длительное время в следующих случаях. <ul style="list-style-type: none"> – На устройстве USB содержится много папок или файлов. – Структура файлов слишком сложна. – Чрезмерно большая емкость памяти. – Внутренняя память фрагментирована. • Компания Sony рекомендует следовать следующим указаниям. <ul style="list-style-type: none"> – Общее количество папок на устройстве USB: 200 или менее – Общее количество файлов в одной папке: 150 или менее

Симптом	Действие
Неправильное отображение.	<ul style="list-style-type: none"> • Снова перенесите музыкальные файлы на устройство USB, так как данные, хранящиеся на устройстве USB, возможно, были повреждены. • Символьный код, поддерживаемый системой, включает только цифры и буквы алфавитов. Другие символы будут отображаться неправильно.
Во время воспроизведения данных с устройства USB на дисплее передней панели отображается индикация “DATA ERROR”.	<ul style="list-style-type: none"> • Аудиофайл/файл изображения JPEG, который требуется воспроизвести, поврежден. • Данные записаны в формате, отличном от MPEG1 Audio Layer 3. • Формат файла изображения JPEG не соответствует формату DCF. • Файл изображения JPEG имеет расширение “.JPG” или “.JPEG”, но не является файлом в формате JPEG.
Не удается начать воспроизведение.	<ul style="list-style-type: none"> • Отключите систему, затем повторно подключите устройство USB. • Подключите устройство USB, которое воспроизводится системой. См. раздел “Воспроизводимые устройства USB” (дополнение). • Чтобы начать воспроизведение, нажмите кнопку ▷.
Воспроизведение выполняется не с первой дорожки.	<ul style="list-style-type: none"> • Отмените повторное воспроизведение (стр. 89).

Симптом	Действие
<p>Данные на устройстве USB (аудиофайл/файл изображения JPEG) не удается воспроизвести.</p>	<ul style="list-style-type: none"> • Устройства USB, отформатированные в файловых системах, отличных от FAT12, FAT16 или FAT32, не поддерживаются.* • Зашифрованные файлы или файлы, защищенные паролем и т.д., не удастся воспроизвести. • Для файла MP3 не указано расширение “.MP3”. • Для файла WMA не указано расширение “.wma”. • Для файла AAC не указано расширение “.m4a”. • Данные сохранены не в нужном формате. • Файлы MP3 в формате, отличном от MPEG 1 Audio Layer 3, не удастся воспроизвести. • При использовании разбитых на разделы устройств USB удастся воспроизвести аудиофайлы только из первого раздела. • Система может воспроизвести каталоги до 8 уровня. • При использовании аудиофайлов/файлов изображений JPEG проверьте значение параметра [РЕЖИМ (МУЗЫКА, ИЗОБРАЖЕНИЕ)] (стр. 86, 87). • Число папок превышает 200. • Число файлов превышает 150. • В папке содержится более 150 аудиофайлов/файлов изображений JPEG. • Файл изображения JPEG имеет расширение, отличное от “.JPG” или “.JPEG”. • Размер файла изображения JPEG составляет более 3072 (ширина) × 2048 (высота) в обычном режиме или более 2000000 пикселей в прогрессивном режиме, который в основном используется на веб-сайтах в Интернете. • Файлы изображений JPEG с большим отношением ширины к длине не удастся воспроизвести. • Файл WMA в формате WMA DRM, WMA Lossless или WMA PRO не удастся воспроизвести. • Файл AAC в формате AAC DRM или AAC Lossless не удастся воспроизвести. <p>* Система поддерживает форматы FAT12, FAT16 и FAT32, однако некоторые устройства USB могут не поддерживать все перечисленные форматы FAT. Для получения дополнительной информации см. инструкции по эксплуатации каждого устройства USB или обратитесь к производителю.</p>
<p>Для воспроизведения некоторых аудиофайлов или файлов изображений JPEG требуется более длительное время.</p>	<ul style="list-style-type: none"> • После считывания системой всех файлов на устройстве USB для воспроизведения может потребоваться в следующих случаях. <ul style="list-style-type: none"> – Большое количество папок или файлов. – Очень сложная структура папок или файлов. – Очень большая емкость памяти. – Очень большой размер файла. – Физическая структура внутри памяти разбита на разделы. • Компания Sony рекомендует следовать следующим указаниям. <ul style="list-style-type: none"> – Общее количество папок на устройстве USB: 200 или менее – Общее количество файлов в одной папке: 150 или менее

Симптом	Действие
Не удается выполнить запись/копирование на устройство USB.	<ul style="list-style-type: none"> • Могли произойти следующие проблемы. <ul style="list-style-type: none"> – Устройство USB заполнено. – Количество файлов MP3 и папок на устройстве USB достигло предела. – Устройство USB защищено от записи.
Выполнение записи/копирования преждевременно остановлено.	<ul style="list-style-type: none"> • Скорость обмена данных устройства USB слишком низка. Подключите устройство USB, которое воспроизводится системой. • При многочисленном выполнении операций записи, копирования и стирания файловая структура на устройстве USB становится сложной. Для выполнения форматирования выполните действия, описанные в инструкциях по эксплуатации устройства USB. Если проблема не устраняется, обратитесь к ближайшему дилеру фирмы Sony.
Возникновение ошибки при выполнении записи на устройство USB.	<ul style="list-style-type: none"> • Используется неподдерживаемое устройство USB. См. раздел “Воспроизводимые устройства USB” (дополнение). • Во время записи/копирования устройство USB было отключено или было выключено питание. Удалите частично записанный файл, затем снова выполните запись/копирование. Если проблема не устраняется, возможно, устройство USB повреждено. Для выполнения форматирования выполните действия, описанные в инструкциях по эксплуатации устройства USB. Если проблема не устраняется, обратитесь к ближайшему дилеру фирмы Sony.
Не удается стереть аудиофайлы или папки на устройстве USB.	<ul style="list-style-type: none"> • Проверьте, не защищено ли устройство USB от записи. • Во время стирания устройство USB было отключено или было выключено питание. Удалите частично удаленный файл. Если проблема не устраняется, возможно, устройство USB повреждено. Для выполнения форматирования выполните действия, описанные в инструкциях по эксплуатации устройства USB. Если проблема не устраняется, обратитесь к ближайшему дилеру фирмы Sony.

Функция S-AIR

(только модели DAV-DZ570K/DAV-DZ570M/DAV-DZ571M)

Симптом	Действие
Соединение S-AIR не установлено (передача звука не осуществляется), индикатор дополнительного устройства S-AIR имеет следующие состояния. <ul style="list-style-type: none"> • Не горит. • Мигает. • Горит красным цветом. 	<ul style="list-style-type: none"> • При использовании еще одного основного устройства S-AIR разместите его на расстоянии более 8 м от устройства. • Установите совпадающий идентификатор для устройства и дополнительного устройства S-AIR (стр. 97). • Выполнено согласование устройства и другого дополнительного устройства S-AIR. Выполните согласование требуемого дополнительного устройства S-AIR (стр. 100). • Устройство согласовано с другим дополнительным устройством S-AIR. Отмените согласование. • Разместите основное устройство S-AIR и дополнительное устройство S-AIR подальше от других беспроводных устройств. • Прекратите использование другого беспроводного устройства. • Дополнительное устройство S-AIR отключено. Убедитесь, что кабель питания переменного тока подключен, и включите дополнительное устройство S-AIR.

Симптом	Действие
Не выводится звук из дополнительного устройства S-AIR.	<ul style="list-style-type: none"> • При использовании еще одного основного устройства S-AIR разместите его на расстоянии более 8 м от устройства. • Установите совпадающий идентификатор для устройства и дополнительного устройства S-AIR (стр. 97). • Проверьте настройки согласования (стр. 100). • Установите основное устройство S-AIR и дополнительное устройство S-AIR ближе друг к другу. • Избегайте использования такого создающего электромагнитную энергию оборудования, как микроволновая печь. • Разместите основное устройство S-AIR и дополнительное устройство S-AIR подальше от других беспроводных устройств. • Прекратите использование другого беспроводного устройства. • Измените значение параметра “RF CHANGE” (стр. 102). • Измените настройки идентификатора основного устройства S-AIR и дополнительного устройства S-AIR. • Отключите систему и дополнительное устройство S-AIR, затем снова включите их.
При воспроизведении слышится шум или пропадает звук.	<ul style="list-style-type: none"> • При использовании еще одного основного устройства S-AIR разместите его на расстоянии более 8 м от устройства. • Установите основное устройство S-AIR и дополнительное устройство S-AIR ближе друг к другу. • Избегайте использования такого создающего электромагнитную энергию оборудования, как микроволновая печь. • Разместите основное устройство S-AIR и дополнительное устройство S-AIR подальше от других беспроводных устройств. • Прекратите использование другого беспроводного устройства. • Измените значение параметра “RF CHANGE” (стр. 102). • Измените настройки идентификатора основного устройства S-AIR и дополнительного устройства S-AIR.

Функция самодиагностики

(когда на дисплее появляются буквы или цифры)

Во время срабатывания функции самодиагностики, предохраняющей систему от неисправностей, на экране телевизора и на дисплее передней панели появляется 5-значный сервисный код, состоящий из буквы и 4 цифр (например, С 13 50). В этом случае следует выполнить проверку в соответствии с приведенной ниже таблицей.

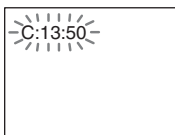

Первые 3 символа сервисного кода	Вероятная причина и (или) способ устранения
С 13	Диск загрязнился. ➔ Протрите диск мягкой тканью (стр. 120).
С 31	Диск вставлен неправильно. ➔ Перезапустите систему, затем вставьте диск правильно.
Е XX (XX – это число)	Для предотвращения неисправностей система привела в действие функцию самодиагностики. ➔ При обращении к дилеру фирмы Sony или в местный сервисный центр фирмы Sony сообщите 5-значный сервисный код. Например, Е 61 10

Вывод на экран телевизора информации о номере версии

При включении системы на экране телевизора может появляться номер версии [VER.X.XX] (где X – это цифры). Хотя это не является неисправностью и информация предназначена для сервисной службы Sony, нормальная работа системы будет невозможна. Выключите систему и затем снова включите ее.



Технические характеристики

Усилитель

Стереорежим (номинально)

108 Вт + 108 Вт (при 3 Ом, 1 кГц, суммарное значение коэффициента нелинейных искажений 1%)

Режим объемного звучания (базовый)

Выходная мощность RMS
FL/FR/C/SL/SR*: 142 Вт (для канала при 3 Ом, 1 кГц, суммарное значение коэффициента нелинейных искажений 10%)
Сабвуфер*: 140 Вт (при 3 Ом, 80 Гц, суммарное значение коэффициента нелинейных искажений 10%)

* Звук может отсутствовать в зависимости от параметров режима декодирования и источника.

Входы (аналоговые)

TV/VIDEO (AUDIO IN)

Чувствительность: 450/250 мВ

AUDIO IN/MIC1

Чувствительность: AUDIO IN 250/125 мВ/ MIC1 1 мВ

MIC2

Чувствительность: 1 мВ

Система Super Audio CD/DVD

Лазер

Полупроводниковый лазер
(Super Audio CD/DVD: $\lambda = 650$ нм)
(CD: $\lambda = 790$ нм)
Продолжительность излучения: постоянное

Система формата сигнала

Модели для России: PAL/NTSC

Другие модели: NTSC/PAL

USB

Поддерживаемая скорость передачи данных MP3 (MPEG 1 Audio Layer-3):

32 кбит/с - 320 кбит/с

WMA: 48 кбит/с - 192 кбит/с

AAC: 48 кбит/с - 320 кбит/с

Частоты дискретизации

MP3 (MPEG 1 Audio Layer-3):

32/44,1/48 кГц

WMA: 44,1 кГц

AAC: 44,1 кГц

Порт ↔ (USB):

Максимальный ток: 500 мА

Тюнер

Система цифровой синтезатор с кварцевым резонатором и системой ФАПЧ

FM-тюнер

Диапазон настройки

Модели для Северной Америки:

87,5 МГц - 108,0 МГц (шаг 100 кГц)

Другие модели: 87,5 МГц - 108,0 МГц (шаг 50 кГц)

Антенна Проволочная антенна FM

Выводы антенны 75 Ом, несбалансированные

Промежуточная частота

10,7 МГц

AM-тюнер

Диапазон настройки

Модели для Северной Америки, Мексики и стран Латинской Америки:

530 кГц - 1710 кГц (с шагом 10 кГц)

531 кГц - 1710 кГц (с шагом 9 кГц)

Модели для Европы, стран СНГ и Ближнего Востока:

531 кГц - 1602 кГц (с шагом 9 кГц)

Модели для Австралии и Новой Зеландии:

531 кГц - 1710 кГц (с шагом 9 кГц)

530 кГц - 1710 кГц (с шагом 10 кГц)

Другие модели: 531 кГц - 1602 кГц (с шагом 9 кГц)

530 кГц - 1610 кГц (с шагом 10 кГц)

Антенна Рамочная антенна AM

Промежуточная частота
450 кГц

Видео

Выходы
VIDEO: 1 Vp-p, 75 Ом
COMPONENT:
Y: 1 Vp-p, 75 Ом
R_y/C_y, R_r/C_r: 0,7 Vp-p,
75 Ом
HDMI OUT: Тип A (19
штырьков)

Динамики

Передние (DAV-DZ265K/DAV-DZ266K/ DAV-DZ270K/DAV-DZ275M) (SS-TS80)

Система динамика Полнодиапазонная
фазоинверторного
типа, защищенная
магнитным экраном
Динамик диаметром 65 мм,
конического типа
Номинальное сопротивление
3 Ом
Размеры (прибл.) 103 мм × 164 мм × 82 мм
(ш/в/г)
Масса (прибл.) 0,6 кг

Передние (DAV-DZ570K/DAV-DZ570M/ DAV-DZ571M) (SS-TS82)

Система динамика Полнодиапазонная
фазоинверторного
типа, защищенная
магнитным экраном
Динамик диаметром 65 мм,
конического типа
Номинальное сопротивление
3 Ом
Размеры (прибл.) 108 мм × 540 мм × 78 мм
(ш/в/г)
290 мм × 1045 мм - 1230
мм × 290 мм (ш/в/г) со
стойкой
Масса (прибл.) 1,2 кг
2,9 кг со стойкой

Центральный (SS-CT80)

Система динамика Полнодиапазонная
фазоинверторного
типа, защищенная
магнитным экраном
Динамик диаметром 65 мм,
конического типа
Номинальное сопротивление
3 Ом
Размеры (прибл.) 265 мм × 93 мм × 71 мм
(ш/в/г)
Масса (прибл.) 0,7 кг

Объемного звучания (SS-TS80)

Система динамика Полнодиапазонная
фазоинверторного
типа, защищенная
магнитным экраном
диаметром 65 мм,
конического типа
Динамик
Номинальное сопротивление
3 Ом
Размеры (прибл.) 103 мм × 164 мм × 82 мм
(ш/в/г)
Масса (прибл.) 0,6 кг

Сабвуфер (SS-WS81)

Система динамика Сабвуфер
фазоинверторного
типа
Динамик диаметром 160 мм,
конического типа
Номинальное сопротивление
3 Ом
Размеры (прибл.) 225 мм × 395 мм × 325
мм (ш/в/г)
Масса (прибл.) 6,1 кг

Общие

Требования к источнику питания

Модели для Саудовской Аравии:

127 В - 240 В
переменного тока,
50/60 Гц

Другие модели:
220 В - 240 В
переменного тока,
50/60 Гц

Потребляемая мощность

DAV-DZ265K/DAV-DZ266K
в рабочем режиме: 155
Вт
В режиме ожидания:
0,3 Вт (в режиме
экономии энергии)

DAV-DZ270K/DAV-DZ275M
в рабочем режиме: 160
Вт
В режиме ожидания:
0,3 Вт (в режиме
экономии энергии)

DAV-DZ570K/DAV-DZ570M/DAV-DZ571M
в рабочем режиме: 170
Вт
В режиме ожидания:
0,3 Вт (в режиме
экономии энергии)

Выходное напряжение (DIGITAL MEDIA
PORT) (только модели DAV-DZ570K/DAV-
DZ570M/DAV-DZ571M)

5 В постоянного тока

Выходной ток (DIGITAL MEDIA PORT)
(только модели DAV-DZ570K/DAV-DZ570M/
DAV-DZ571M)

Размеры (прибл.) 700 мА
430 мм × 66 мм × 385 мм

(ш/в/г), включая
выступающие части

Масса (прибл.) 4,2 кг

Конструкция и технические характеристики
могут быть изменены без уведомления.

Глоссарий

Автокалибровка режима Цифровое кино

Автокалибровка режима Цифровое кино была разработана компанией Sony для автоматической быстрой настройки динамиков в соответствии с окружающей средой.

Доступ

Функция DVD, с помощью которой можно ограничить воспроизведение диска по возрасту пользователей в соответствии с уровнем ограничений в каждой стране. Ограничение зависит от используемого диска; при его активации воспроизведение полностью запрещается, сцены насилия пропускаются или заменяются другими сценами, и т.д.

Прогрессивный формат (построчная развертка)

В отличие от чересстрочного формата в построчном в секунду можно воспроизводить до 50–60 кадров в секунду путем воспроизведения всех строк развертки (525 строк в системе NTSC). Общее качество изображения улучшается, а неподвижные изображения, текст и горизонтальные линии выглядят четче. Этот формат совместим с прогрессивным форматом 525 или 625.

Чересстрочный формат (чересстрочная развертка)

Чересстрочный формат является способом отображения телевизионных изображений стандарта NTSC со скоростью 30 кадров в секунду. Каждый кадр сканируется дважды: четные строки развертки и нечетные строки развертки по очереди со скоростью 60 кадров в секунду.

Dolby Digital

Этот звуковой формат для кинотеатров представляет собой дальнейшее развитие формата Dolby Surround Pro Logic. В

этом формате динамики объемного звучания выдают стереозвук в расширенном частотном диапазоне. Кроме того, предусмотрен независимый канал сабвуфера для глубоких басовых составляющих. Этот формат также называют “5.1”, поскольку канал сабвуфера считается каналом 0.1 (так как он работает только в том случае, если требуется эффект глубоких басовых звуков). Все шесть каналов в этом формате записываются отдельно, что обеспечивает четкое разделение каналов. Более того, поскольку выполняется цифровая обработка всех сигналов, качество сигнала снижается гораздо меньше.

Dolby Pro Logic II

Dolby Pro Logic II создает пять выходных всесоставных каналов из 2-канального звукового источника. Это достигается за счет использования усовершенствованного декодера объемного звучания с матрицей, обеспечивающей высокую чистоту звучания, который извлекает пространственные свойства оригинальной записи без добавления новых звуков или тональных окрасок.

■ Режим кино

Режим кино предназначен для использования с телевизионными стереоспектаклями. При этом все программы кодируются в формате Dolby Surround. Результатом является улучшение направленности звукового поля, что приближает звук к качеству дискретного 5.1-канального звучания.

■ Режим музыки

Режим музыки предназначен для использования со стереозаписями и обеспечивает широкое глубокое звуковое пространство.

Dolby Surround Pro Logic

Один из методов декодирования формата Dolby Surround. Dolby Surround Pro Logic создает четыре канала из 2-канального звукового источника. По сравнению с системой Dolby Surround предыдущего

поколения система Dolby Surround Pro Logic обеспечивает более естественное панорамирование между левым и правым каналами и более четкое позиционирование звучания. Для наиболее полного использования возможностей системы Dolby Surround Pro Logic потребуется одна пара динамиков объемного звучания и центральный динамик. Через динамики объемного звучания выдается монофонический звук.

DTS

Технология сжатия цифрового звука, разработанная фирмой DTS, Inc. Эта технология поддерживает 5.1-канальный объемный звук. В этом формате существует стереофонический задний канал и дискретный канал сабвуфера. DTS предоставляет такое же 5.1-канальное высококачественное цифровое звучание. Благодаря отдельной записи данных всех каналов и цифровой обработке обеспечивается хорошее разделение каналов.

HDMI (High-Definition Multimedia Interface)

Интерфейс HDMI поддерживает передачу видео и звука через один цифровой разъем, обеспечивая высокое качество цифрового изображения и звука. Спецификация HDMI поддерживает HDCP (High-bandwidth Digital Content Protection), технологию защиты материалов от копирования, включающую кодирование цифровых видеосигналов.

S-AIR

(Sony Audio Interactive Radio frequency)

В последнее время высоким темпами распространяются DVD-системы, системы цифрового радиовещания и другие высококачественные устройства передачи информации.

Чтобы сохранить высокое качество звука при передаче сигнала, компания Sony разработала технологию “S-AIR” для передачи цифровых аудиосигналов без

применения сжатия, которая применена в моделях EZW-RT10/EZW-T100.

Данная технология позволяет передавать цифровые аудиосигналы без сжатия в диапазоне полосы частот 2,4 ГГц ISM (Industrial, Scientific, and Medical band) для беспроводных приложений LAN и Bluetooth.

Super Audio CD

Super Audio CD – это новый высококачественный стандарт аудиодиска, при котором музыка записывается в формате DSD (Direct Stream Digital) (обычные компакт-диски записываются в формате PCM). В формате DSD используется частота дискретизации, в 64 раза превосходящая частоту обычного компакт-диска, а также 1-битовое квантование, за счет чего достигается широкий частотный и динамический диапазон в спектре слышимых частот, и звучание становится максимально приближенным к естественному.

■ Типы Super Audio CD

Существует два типа дисков, различающихся сочетанием слоев Super Audio CD и слоев CD.

- Слой Super Audio CD: слой высокоплотных сигналов для формата Super Audio CD
- Слой CD¹⁾: слой, который может прочитать обычный проигрыватель компакт-дисков

Однослойный диск
(диск с одним слоем Super Audio CD)

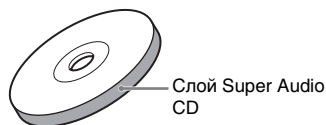

Гибридный диск²⁾
(диск со слоем Super Audio CD и слоем CD)

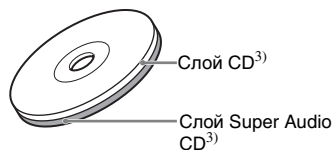

Слой Super Audio CD состоит из 2-канальной и многоканальной областей.

- 2-канальная область: область, в которой записаны звуковые дорожки со стереозвуком
- Многоканальная область: область, в которой записаны звуковые дорожки с многоканальным звуком (до 5.1-канального)

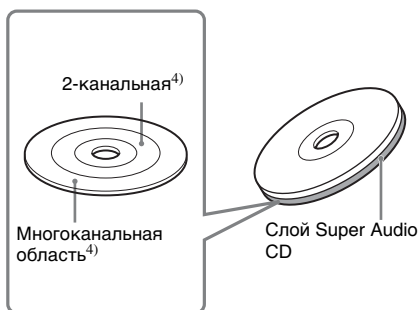

¹⁾Содержимое слоя CD можно воспроизвести на обычном проигрывателе компакт-дисков.

²⁾Поскольку оба слоя находятся на одной стороне, нет необходимости переворачивать диск.

³⁾Для выбора слоя см. раздел “Выбор слоя воспроизведения при воспроизведении гибридного диска Super Audio CD” (стр. 48).

⁴⁾Для выбора области см. раздел “Выбор области воспроизведения на 2-канальном и многоканальном диске Super Audio CD” (стр. 48).

Перечень кодов языков

Написание названий языков соответствует стандарту ISO 639: 1988 (E/F).

Код Язык	Код Язык	Код Язык	Код Язык
1027 Afar	1183 Irish	1347 Maori	1507 Samoan
1028 Abkhazian	1186 Scots Gaelic	1349 Macedonian	1508 Shona
1032 Afrikaans	1194 Galician	1350 Malayalam	1509 Somali
1039 Amharic	1196 Guarani	1352 Mongolian	1511 Albanian
1044 Arabic	1203 Gujarati	1353 Moldavian	1512 Serbian
1045 Assamese	1209 Hausa	1356 Marathi	1513 Siswati
1051 Aymara	1217 Hindi	1357 Malay	1514 Sesotho
1052 Azerbaijani	1226 Croatian	1358 Maltese	1515 Sundanese
1053 Bashkir	1229 Hungarian	1363 Burmese	1516 Swedish
1057 Byelorussian	1233 Armenian	1365 Nauru	1517 Swahili
1059 Bulgarian	1235 Interlingua	1369 Nepali	1521 Tamil
1060 Bihari	1239 Interlingue	1376 Dutch	1525 Telugu
1061 Bislama	1245 Inupiak	1379 Norwegian	1527 Tajik
1066 Bengali; Bangla	1248 Indonesian	1393 Occitan	1528 Thai
1067 Tibetan	1253 Icelandic	1403 (Afan)Oromo	1529 Tigrinya
1070 Breton	1254 Italian	1408 Oriya	1531 Turkmen
1079 Catalan	1257 Hebrew	1417 Punjabi	1532 Tagalog
1093 Corsican	1261 Japanese	1428 Polish	1534 Setswana
1097 Czech	1269 Yiddish	1435 Pashto;	1535 Tonga
1103 Welsh	1283 Javanese	Pusho	1538 Turkish
1105 Danish	1287 Georgian	1436 Portuguese	1539 Tsonga
1109 German	1297 Kazakh	1463 Quechua	1540 Tatar
1130 Bhutani	1298 Greenlandic	1481 Rhaeto-	1543 Twi
1142 Greek	1299 Cambodian	Romance	1557 Ukrainian
1144 English	1300 Kannada	1482 Kirundi	1564 Urdu
1145 Esperanto	1301 Korean	1483 Romanian	1572 Uzbek
1149 Spanish	1305 Kashmiri	1489 Russian	1581 Vietnamese
1150 Estonian	1307 Kurdish	1491 Kinyarwanda	1587 Volapük
1151 Basque	1311 Kirghiz	1495 Sanskrit	1613 Wolof
1157 Persian	1313 Latin	1498 Sindhi	1632 Xhosa
1165 Finnish	1326 Lingala	1501 Sangho	1665 Yoruba
1166 Fiji	1327 Laothian	1502 Serbo-	1684 Chinese
1171 Faroese	1332 Lithuanian	Croatian	1697 Zulu
1174 French	1334 Latvian;	1503 Singhalese	
1181 Frisian	Lettish	1505 Slovak	1703 He
	1345 Malagasy	1506 Slovenian	определен

Список кодов зон функции Родительский контроль

Код Зона	Код Зона	Код Зона	Код Зона
2047 Австралия	2238 Индонезия	2390 Новая	2165 Финляндия
2046 Австрия	2149 Испания	Зеландия	2174 Франция
2044 Аргентина	2254 Италия	2379 Норвегия	2090 Чили
2057 Бельгия	2079 Канада	2427 Пакистан	2086 Швейцария
2070 Бразилия	2092 Китай	2436 Португалия	2499 Швеция
2184 Великобритания	2304 Корея	2489 Россия	2276 Япония
2109 Германия	2363 Малайзия	2501 Сингапур	
2115 Дания	2362 Мексика	2528 Таиланд	
2248 Индия	2376 Нидерланды	2424 Филиппины	

Указатель деталей и элементов управления

Дополнительные сведения см. на страницах, указанных в скобках.

Передняя панель

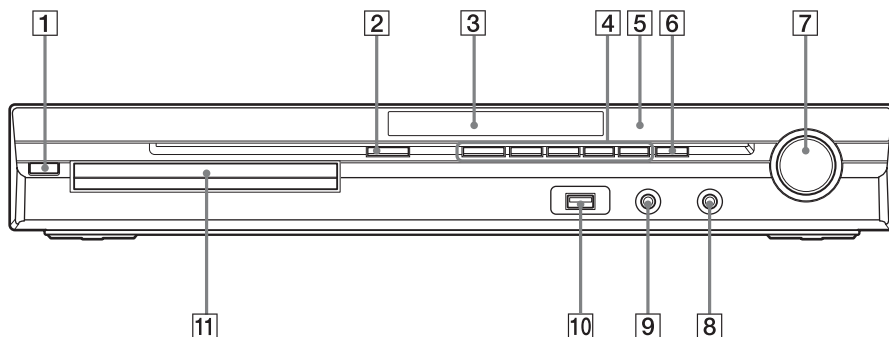

- | | | | |
|---|---|----|--|
| 1 | I/O (вкл/ожидание) (34, 117) | 7 | Регулятор VOLUME (44) |
| 2 | ≡ (открыть/закрыть) (44) | 8 | Гнездо MIC2 (107) |
| 3 | Дисплей передней панели (143) | 9 | Гнездо AUDIO IN/MIC1/A.CAL MIC (28, 34, 104) |
| 4 | Кнопки управления воспроизведением (44) | 10 | Порт ↔ (USB) (84) |
| 5 | Ⓜ (дистанционный датчик) (11) | 11 | Лоток для дисков (44) |
| 6 | FUNCTION (38) | | |

Задняя панель

DAV-DZ265K/DAV-DZ266K/DAV-DZ270K/DAV-DZ275M

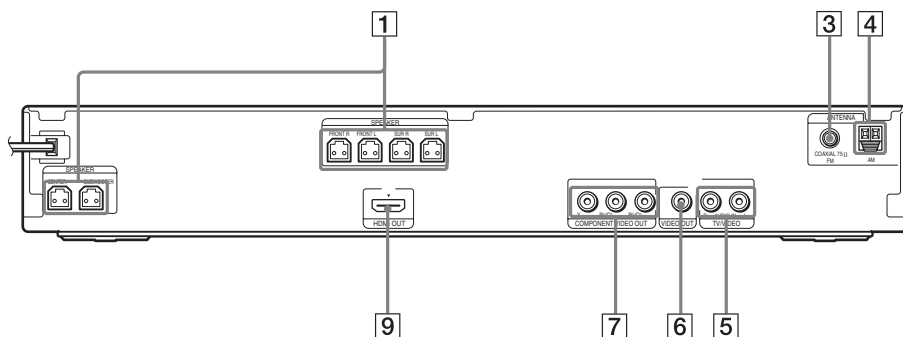

DAV-DZ570K/DAV-DZ570M/DAV-DZ571M

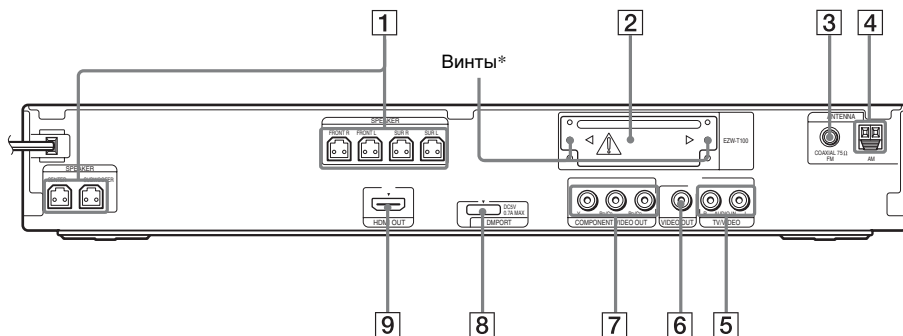

- | | |
|---|--|
| 1 Гнезда SPEAKER (23) | 7 Гнезда COMPONENT VIDEO OUT (25) |
| 2 Гнездо EZW-T100 (только модели DAV-DZ570K/DAV-DZ570M/DAV-DZ571M) (28) | 8 Гнездо DMPORT (DIGITAL MEDIA PORT) (только модели DAV-DZ570K/DAV-DZ570M/DAV-DZ571M) (28, 95) |
| 3 Гнездо COAXIAL 75Ω FM (31) | 9 Гнездо HDMI OUT (25) |
| 4 Разъем AM (31) | |
| 5 Гнезда TV/VIDEO (AUDIO IN R/L) (25, 28) | |
| 6 Гнездо VIDEO OUT (25) | |

*  **ОСТОРОЖНО**

Не удаляйте винты перед установкой EZW-T100 (только модели DAV-DZ570K/DAV-DZ570M/DAV-DZ571M).

Пульт дистанционного управления

В АЛФАВИТНОМ ПОРЯДКЕ

А – М

ANGLE **4** (46)
 AUDIO **17** (47)
 CLEAR **32** (51, 66, 77)
 D.TUNING **22** (77)
 DISPLAY **5** (78, 90, 114)
 DVD MENU **25** (54)
 DVD TOP MENU **14** (54)
 DYNAMIC BASS **7** (112)
 ENTER¹⁾ **24** (33, 34, 48, 51, 76, 103)
 ECHO **18** (108)
 FUNCTION **3** (38, 44)
 INPUT **16** (106)
 KARAOKE PON **2** (110)
 KEYCON #/b **21** (109)
 MENU **25** (106)
 MIC VOL +/- **34** (108)
 MUTING **8** (44)

Н – Z

NIGHT **23** (112)
 ONE-TOUCH PLAY **35** (81)
 PICTURE NAVI **16** (57, 87)
 PRESET +/- **27** (77)
 PROG +/- **27** (106)
 SCORE **33** (111)
 SOUND MODE **6** (43)
 SUBTITLE **22** (46)
 SYSTEM MENU **24** (33, 39, 96, 113, 114)
 THEATRE **19** (80)
 TOOLS **26** (106)
 TUNING +/- **11** (76)
 TV **29** (106)
 VOLUME +/- **9** (44)

ОПИСАНИЕ КНОПОК

Номерные кнопки **15** (49, 76, 106)
I/⏻ (вкл/ожидание) **1** (33, 34, 44)
 TV **I/⏻** (вкл/ожидание) **20** (106)
⏪/⏩/⏮/⏭/⏴ **13** (33, 34, 48, 51, 76, 103)
◀•/•▶ REPLAY/ ADVANCE **10** (44)
⏮/⏭/⏴ **27** (44)
⏮/⏭ **11** (44)
 STEP **⏮/⏭** **10** (44)
 SLOW **⏮/⏭** **11** (44)
▷ (воспроизведение) **30** (44)
■ (стоп) **28** (44)
⏸ (пауза) **12** (44)
☰ DISPLAY²⁾ **26** (34, 48, 51, 103)
↶ RETURN **31** (49, 106)
 /- **32** (106)

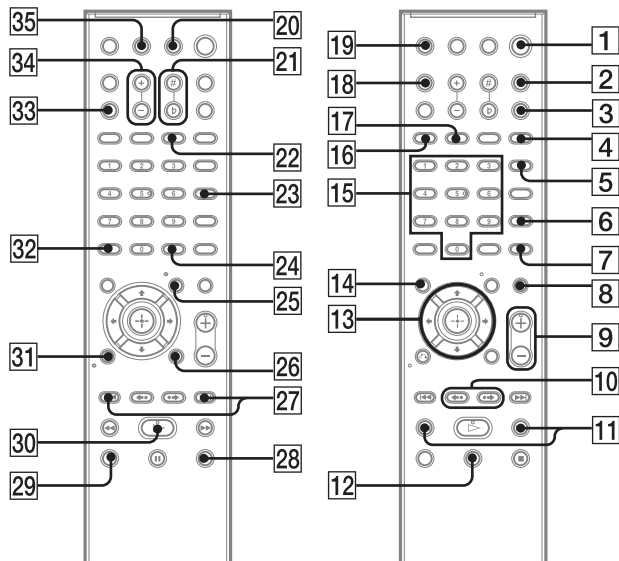

¹⁾Кнопка ENTER функционирует так же, как кнопка **⊕**. При управлении телевизором кнопка ENTER используется для выбора канала, кнопка **⊕** используется для выбора элементов меню (стр. 106).

²⁾Эта кнопка доступна для функций “DVD”, “USB” или “DMPT*”: В зависимости от типа адаптера DIGITAL MEDIA PORT эта кнопка может не работать.

* только модели DAV-DZ570K/DAV-DZ570M/DAV-DZ571M

Руководство по дисплею меню управления

Дисплей меню управления используется для выбора функции и просмотра сопутствующей информации.

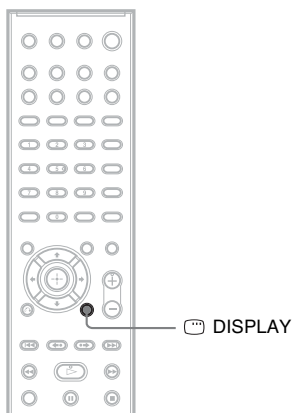

Несколько раз нажмите кнопку  DISPLAY.

Каждый раз при нажатии кнопки  DISPLAY дисплей меню управления изменяется:

① → ② → ... → ① → ...

- ① Дисплей меню управления 1
- ② Дисплей меню управления 2 (появляется при его доступности)
- ③ Дисплей меню управления не отображается

Примечание

- Дисплей меню управления отображается во время использования функции “DVD” или “USB”.

Дисплей меню управления

Для разных дисков на дисплее меню управления 1 и 2 будут отображаться различные элементы. Для получения дополнительной информации см. страницы, указанные в скобках.

Пример: дисплей меню управления 1 при воспроизведении диска DVD VIDEO.

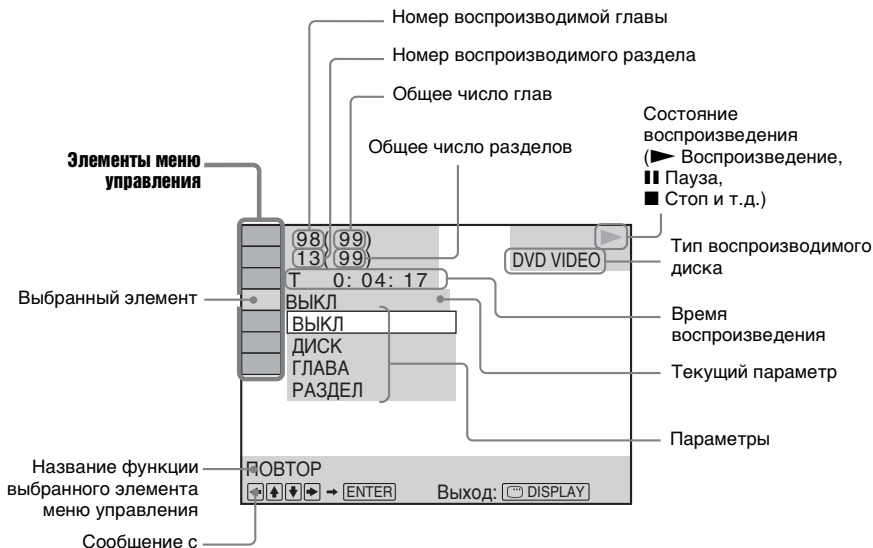

Отключение дисплея

Нажмите кнопку DISPLAY.

Перечень элементов меню управления

Элемент	Имя элемента, функция, соответствующий тип диска
	[ГЛАВА] (стр. 55)/[СЦЕНА] (стр. 55)/[ДОРОЖКИ] (стр. 55) Выбор главы, сцены или дорожки, которые необходимо воспроизвести.
	[РАЗДЕЛ] (стр. 55)/[ИНДЕКС] (стр. 55) Выбор раздела или индекса, который необходимо воспроизвести.
	[ИНДЕКС] (стр. 55) Отображение раздела или индекса, который необходимо воспроизвести.
	[ДОРОЖКИ] (стр. 55) Выбор дорожки для воспроизведения.
	[ORIGINAL/PLAY LIST] (стр. 55) Выбор типа глав (диски DVD-RW/DVD-R) для воспроизведения: [ORIGINAL] или отредактированный [PLAY LIST].
	[ВРЕМЯ] (стр. 56) Проверка прошедшего и оставшегося времени воспроизведения. Можно начать воспроизведение с требуемого момента, введя временной код (только диски DVD VIDEO/DVD-VR).
	[MULTI/2CH] (стр. 48) Можно выбрать область воспроизведения на диске Super Audio CD, если эта функция доступна.

















	[СЛОЙ SUPER AUDIO CD/CD] (стр. 48) Можно выбрать слой воспроизведения на диске Super Audio CD, если эта функция доступна. Super Audio CD
	[ПРОГРАММА] (стр. 51) Выбор нужного порядка воспроизведения дорожек. VIDEO CD C D
	[ПРОИЗВОЛЬНОЕ ВОСПР] (стр. 52) Воспроизведение дорожек/файлов в случайной последовательности. VIDEO CD C D DATA-CD DATA DVD Super Audio CD
	[ПОВТОР] (стр. 53) Повторное воспроизведение всего диска (всех глав/всех дорожек/всех папок/всех файлов) или одной главы/раздела/дорожки/папки/файла. DVD-V DVD-VR VIDEO CD C D DATA-CD DATA DVD Super Audio CD
	[A/V SYNC] (стр. 63) Настройка задержки между изображением и звуком. DVD-V DVD-VR VIDEO CD DATA-CD DATA DVD
	[МЕНЮ ДИСКА] (стр. 54) Можно отобразить меню диска DVD.
	[ОБЗОР] (стр. 58) Можно отобразить список папок/файлов изображений JPEG. DATA-CD DATA DVD
	[УСТАНОВКА] (стр. 66) [БЫСТРЫЙ] (стр. 34) Можно выполнить основные настройки. Быстрая настройка используется для выбора языка экранного дисплея, форматного соотношения экрана телевизора, а также выбора или отказа от процедуры автокалибровки. [ИНДИВИДУАЛЬНЫЙ] Кроме параметров быстрой настройки, можно настроить многие другие параметры. DVD-V DVD-VR VIDEO CD C D DATA-CD DATA DVD Super Audio CD
	[ПАПКА] (стр. 55) Выбор папки для воспроизведения. DATA-CD DATA DVD
	[ФАЙЛ] (стр. 55) Выбор файла изображения JPEG или видеофайла DivX, который необходимо воспроизвести. DATA-CD DATA DVD
*	[ДАТА] (стр. 117) Отображение даты выполнения съемки цифровой фотокамерой. DATA-CD DATA DVD
*	[ИНТЕРВАЛ] (стр. 59) Указание продолжительности интервала, в течение которого слайды отображаются на экране телевизора. DATA-CD DATA DVD
*	[ЭФФЕКТ] (стр. 60) Выбор эффектов, которые должны использоваться для смены слайдов во время демонстрации слайдов. DATA-CD DATA DVD
*	[РЕЖИМ (МУЗЫКА, ИЗОБРАЖЕНИЕ)] (стр. 59) При использовании диска DATA CD/DATA DVD можно выбрать тип данных для воспроизведения: файл MP3, файл изображения JPEG или оба типа данных. DATA-CD DATA DVD

* Эти элементы не отображаются при воспроизведении дисков DATA CD/DATA DVD, содержащих видеофайл в формате DivX.



Перечень элементов меню управления устройством USB

Элемент	Имя элемента, функция, соответствующий тип диска
	[ПОВТОР] (стр. 89) Можно повторно воспроизвести все содержимое устройства USB (все папки/все файлы) или только одну папку/один файл.
	[ОБЗОР] (стр. 89) Можно отобразить список папок/файлов изображений JPEG.
	[ДАТА] (стр. 91) Отображение даты выполнения съемки цифровой фотокамерой.
	[ИНТЕРВАЛ] (стр. 88) Указание продолжительности интервала, в течение которого слайды отображаются на экране телевизора.
	[ЭФФЕКТ] (стр. 88) Выбор эффектов, которые должны использоваться для смены слайдов во время демонстрации слайдов.
	[РЕЖИМ (МУЗЫКА, ИЗОБРАЖЕНИЕ)] (стр. 86, 87) При воспроизведении устройства USB можно выбрать тип данных: файл MP3/ AAC/WMA или файл изображения JPEG.
	[ЗАПИСЬ ЧЕРЕЗ USB] (стр. 92) Запись дорожек, содержащихся на диске audio CD, или копирование файлов MP3, содержащихся на диске CD/DATA CD/DATA DVD, на устройство USB.
	[ПРОИЗВОЛЬНОЕ ВОСПР] Воспроизведение файлов в случайной последовательности.
	[ДОРОЖКИ] Выбор дорожки для воспроизведения.
	[ПАПКА] Выбор папки для воспроизведения.
	[ФАЙЛ] Выбор файла изображения JPEG, который необходимо воспроизвести.
	[ВРЕМЯ] Проверка прошедшего и оставшегося времени воспроизведения.

Перечень элементов меню управления режимом караоке

Элемент	Имя элемента, функция, соответствующий тип диска
	[РЕЖИМ КАРАОКЕ] (стр. 107) Включение и выключение режима караоке.      
	[ВЫБОР ВОКАЛА] (стр. 110) Выбор различных типов вокала из числа записанных на диске.   
	[РЕЖИМ ПОДСЧЕТА ОЧКОВ] (стр. 111) Ваш счет подсчитывается при сравнении вашего голоса с музыкальным источником.      

К сведению

- Индикатор значка меню управления горит желтым  →  при выборе любого элемента кроме [ВЫКЛ] (только [ПРОГРАММА], [ПРОИЗВОЛЬНОЕ ВОСПР], [ПОВТОР] и [A/V SYNC], [РЕЖИМ КАРАОКЕ] и [ВЫБОР ВОКАЛА]). Индикатор [ORIGINAL/PLAY LIST] горит желтым при выборе параметра [PLAY LIST] (по умолчанию). При выборе многоканальной области воспроизведения на диске Super Audio CD индикатор [MULTI/2CH] загорится желтым цветом.

Указатель

Численные значения

5.1-канальное объемное звучание 48

А

АВТОКАЛИБРОВКА 71, 104, 137

Б

Быстрая настройка 34
Быстрое продвижение 45
Быстрый повтор воспроизведения 45

В

ВОЗОБН. ВОСПР. МНОГОДИСК. 72
Возобновление воспроизведения 50
Воспроизведение с функцией контроля воспроизведения 49
ВРЕМЯ 56
ВЫБОР ДОРОЖКИ 72
ВЫВОД 4:3 68

Д

Демонстрация слайдов 59
ДИАПАЗОН 71
Диски, которые можно воспроизвести 5
Дисплей меню управления 145
Дисплей передней панели 114, 143
ДОСТУП 63, 72, 137

З

Задняя панель 142
ЗАСТАВКА 72
ЗВУК 67
ЗВУК (HDMI) 70
Звуковой режим 43

И

ИНДИВИДУАЛЬНЫЙ 66, 118
ИНТЕРВАЛ 59, 88

К

Караоке 107
Выбор вокала 110
Контроль тональности 109
Режим подсчета очков 111
ЕСНО 108
Karaoke Pop 110
Код региона 7
КОНТРОЛЬ ПО HDMI 70
Контроль по HDMI 80

М

МЕНЮ 67
Меню диска DVD 54
Микрофоны 107

Н

НАСТРОЙКА АС 73
ДИСТАНЦИЯ 73, 74
ПОДКЛЮЧЕНИЕ 73
УРОВЕНЬ 74
НАСТРОЙКА ВИДЕО 67
НАСТРОЙКА ЗВУКА 71
НАСТРОЙКА СИСТЕМЫ 72
НАСТРОЙКА ЯЗЫКОВ 67
НАСТРОЙКА HDMI 69
НАСТРОЙКА S-AIR 71

О

ОГРАНИЧЕНИЕ ГРОМКОСТИ 70

П

Передняя панель 141
Перечень кодов языков 140
Повторное воспроизведение 53
ПОДКЛЮЧЕНИЕ А/С 71, 103
Присвоение названий предварительно настроенным станциям 77
Программное воспроизведение 51
Прогрессивный формат 37, 137

Произвольное воспроизведение 52
Пульт дистанционного управления 11

Р

РАЗРЕШЕНИЕ HDMI 69
РАЗРЕШЕНИЕ JPEG 70
РЕЖИМ (МУЗЫКА, ИЗОБРАЖЕНИЕ) 59, 86, 87
РЕЖИМ ПАУЗЫ 69
Ресивер S-AIR 96

С

СБРОС 73, 118
СИСТЕМА ЦВЕТНОСТИ (VIDEO CD) 68
СУБТИТРЫ 67

Т

ТЕСТ СИГНАЛ 74
ТИП ЭКРАНА 67

У

УРОВЕНЬ ЧЕРНОГО 69
УРОВЕНЬ ЧЕРНОГО (COMPONENT OUT) 69
Усилитель объемного звучания 96
УСТАНОВКА 66, 118
Устройство USB 84

Ф

Файл изображения JPEG 56, 84
Файл AAC 84
Файл MP3 56, 84
Файл WMA 84
ФОН 72

Ч

Чересстрочный формат 137

Э

ЭКРАН 67
ЭФФЕКТ 60, 88

A

A/V SYNC 63
ANGLE 46
ATTENUATE 39

C

COLD RESET 117

D

D. C. A. C.
(Автокалибровка режима
Цифровое кино) 104, 137
DATA CD 61
DATA DVD 61
DEC. MODE 40
DEMO 33
DIGITAL MEDIA PORT
95
DIMMER 114
DISPLAY 78
DivX® 61, 72
Dolby Digital 47, 137
Dolby Pro Logic II 138
Dolby Surround Pro Logic
138
DTS 47, 138
DYNAMIC BASS 112

F

FM MODE 77

H

HDMI
YCBCR/RGB (HDMI) 70
HDMI (High-Definition
Multimedia Interface) 138

M

Multi Session CD 7

N

NIGHT 112

O

ORIGINAL 55

P

PICTURE NAVI 57, 87
PLAY LIST 55
PROGRESSIVE
(КОМПОНЕНТ
ВЫХОД) 68

R

RDS 79
RF CHANGE 102

S

S-AIR 138
S-AIR STBY 99
SLEEP 113
SUBTITLE 46
Super Audio CD 48, 139
SYSTEM MENU 33, 39, 40,
77, 99, 102, 113, 114



* 3 2 8 3 0 3 9 6 1 * (1)