

ПЛАЗМЕННЫЕ ТВ

Руководство пользователя

42PG1***
50PG1***
42PG2***
50PG2***

Перед использованием устройства, пожалуйста, внимательно прочитайте данное руководство.

Сохраните его для использования в будущем. Запишите номер модели и серийный номер телевизора. Когда вам понадобится техническое обслуживание телевизора, посмотрите на табличке, прикрепленной к задней крышке, и сообщите в сервисный центр следующую информацию.

Аксессуары

Проверьте наличие полного комплекта аксессуаров, поставляемого с телевизором. Если чего-то не хватает, обратитесь к продавцу продукта.

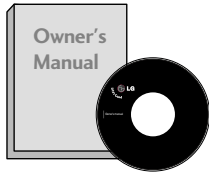

Руководство пользователя

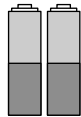

Батареи

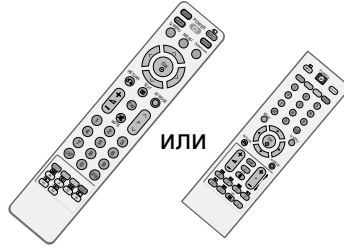

или

Пульт дистанционного управления

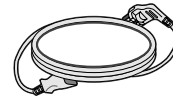

Кабель питания

Хомуты для прокладки кабелей



(Только 42/50PG1***)



(Только 42/50PG2***)



защитный кожух



Держатель кабеля
(42PG1***, 42PG2***: x1,
50PG1***, 50PG2***: x2)



болта для подставки
см. стр. 8
(42PG1***, 42PG2***: x4)

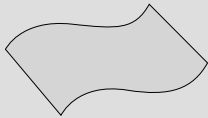

Салфетка для протирки
Протирайте экран этой салфеткой.
Эта функция доступна не во всех странах.

Что бы удалить пятна или следы пальцев с поверхности телевизора, используйте чистую ткань.

Не надавливайте. Будьте осторожны, так как чрезмерное усилие может привести к появлению царапин и обесцвечиванию поверхности.

Содержание

Аксессуары.....	1
-----------------	---

Введение

ЭЛЕМЕНТЫ УПРАВЛЕНИЯ

ПЕРЕДНЕЙ ПАНЕЛИ.....	4
Варианты подключения.....	6
УСТАНОВКА ПОДСТАВКИ.....	8
СТАВЬТЕ ТЕЛЕВИЗОР АККУРАТНО, ЧТОБЫ ОН НЕ УПАЛ.	9
ЗАДНЯЯ КРЫШКА ДЛЯ УКЛАДКИ ПРОВОДОВ.....	10
ПОВОРОТНАЯ ПОДСТАВКА.....	11
КРЕПЛЕНИЕ БЕЗ ИСПОЛЬЗОВАНИЯ НАС ТОЛЬНОЙ ПОДСТАВКИ.....	11
Настольное размещение на подставке.....	12
Монтаж на стену: горизонтальное размещение.....	13
Подключение антенны.....	14

НАСТРОЙКА ВНЕШНЕГО ОБОРУДОВАНИЯ

НАСТРОЙКА ПРИЕМНИКА СИГНАЛОВ ВЫСОКОЙ ПЛОТНОСТИ ЗАПИСИ.....	15
Установка DVD-проигрывателя.....	18
Настройка видеомэгнитофона.....	22
НАСТРОЙКА ДРУГИХ ИСТОЧНИКОВ АУДИО /ВИДЕО СИГНАЛА.....	26
Настройка ПК.....	27
- Настройка экрана в режиме РС (ПК).....	30

ПРОСМОТР ПРОГРАММЫ / УПРАВЛЕНИЕ ПРОГРАММАМИ

Функции клавиш пульта дистанционного управления.....	34
Включение и выключение телевизора.....	38
Выбор программы.....	38
Настройка громкости.....	38
QUICK MENU (меню быстрого доступа).....	39
ВЫБОР ЭКРАННЫХ МЕНЮ И НАСТРОЙКА ..	40
Настройка на телевизионные станции.....	41

Настройка на телевизионные станции.....	42
Точная настройка.....	43
Присвоение названия станции.....	44
Точная настройка.....	45
Редактирование программ.....	46
Любимый канал.....	47
Вызов таблицы программ.....	48
	49
БЛОКИРОВКА КНОПОК.....	51
РЕЖИМ AV.....	52

КОНТРОЛЬ ИЗОБРАЖЕНИЯ

УПРАВЛЕНИЕ РАЗМЕРОМ ИЗОБРАЖЕНИЯ (КОЭФФИЦИЕНТОМ ПРОПОРЦИОНАЛЬНОСТИ).....	53
СТАНДАРТНЫЕ НАСТРОЙКИ ПАРАМЕТРОВ ИЗОБРАЖЕНИЯ	
- Режим отображения-стандартные настройки.....	55
- Автоматическое управление тоном экрана (Прохладный/ Средний/ Теплый).....	56
РУЧНАЯ НАСТРОЙКА ИЗОБРАЖЕНИЯ	
- РЕЖИМ ИЗОБРАЖЕНИЯ-Настройки ПОЛЬЗОВАТЕЛЯ.....	57
- ТЕМПЕРАТУРА ЦВЕТОВ - параметр ПОЛЬЗОВАТЕЛЬ.....	58
XD - ТЕХНОЛОГИЯ УЛУЧШЕНИЯ КАЧЕСТВА ИЗОБРАЖЕНИЯ.....	59
Advanced – GAMMA (Развернутая гамма- коррекция).....	60
усовершенствованный - режим кино.....	61
ДОПОЛНИТЕЛЬНЫЕ НАСТРОЙКИ —	
УРОВЕНЬ ЧЕРНОГО (ТЕМНОГО).....	62
СБРОС НАСТРОЕК ИЗОБРАЖЕНИЯ.....	63
минимизация	
наложения образов(ISM)64	
ЭВЕРГОСБЕРЕЖЕВИЕ В РЕЖИМЕ КАРТИВКИ.....	65
Восстановление настроек изготовителя.....	66

УПРАВЛЕНИЕ ЗВУКОМ И ВЫБОР ЯЗЫКА

АВТОМАТИЧЕСКАЯ НАСТРОЙКА ГРОМКОСТИ ..67	
СТАНДАРТНЫЕ ПАРАМЕТРЫ	
ЗВУКА-ЗВУКОВОЙ РЕЖИМ	68
НАСТРОЙКА ПАРАМЕТРОВ ЗВУКА-РЕЖИМ .69	
Баланс.....	70
НАСТРОЙКА ДИНАМИКОВ ТВ, ВКЛ/ВЫКЛ....71	
I/II	
- Прием стереофонических программ и программ, передаваемых на двух языках	72
- Прием передач, передаваемых в системе звукового сопровождения	
НІСАМ	73
- Выбор выходного сигнала звукового сопровождения.....	73
Выбор языка экранного меню	
OSD или страны	74

УСТАНОВКА ВРЕМЕНИ

Установка часов.....	75
НАСТРОЙКА ТАЙМЕРА АВТОМАТИЧЕСКОГО ВКЛЮЧЕНИЯ/ ВЫКЛЮЧЕНИЯ.....	76
НАСТРОЙКА ТАЙМЕРА АВТООТКЛЮЧЕНИЯ	77
НАСТРОЙКА АВТОМАТИЧЕСКОГО ОТКЛЮЧЕНИЯ БЕЗ СИГНАЛА.....	78

Телетекст

Включение и выключение функции телетекста	79
Простой текст	79
Текст СВЕРХУ	80
БЫСТРЫЙ ТЕКСТ.....	80
Специальные функции телетекста	81

ОРИЛОЖЕНИЕ

УСТРАНЕНИЕ НЕИСПРАВНОСТЕЙ.....	82
ОБСЛУЖИВАНИЕ.....	84
СПЕЦИФИКАЦИИ ПРОДУКТА.....	85
ИК-коды	86
Настройка внешнего устройства управления	88

ЭЛЕМЕНТЫ УПРАВЛЕНИЯ ПЕРЕДНЕЙ ПАНЕЛИ

- На рисунке показана упрощенная схема передней панели телевизора. Приведенная здесь схема может несколько отличаться от реальной.
- Если ваш телевизор закрыт защитной пленкой, после удаления защитной пленки, нанесенной на подставку, протрите подставку бархоткой для полировки.

42/50PG1***

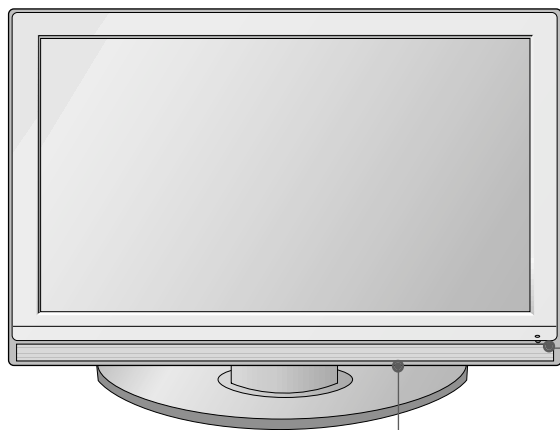

Датчик дистанционного управления

Индикатор питания/режима ожидания

- Светится красным в режиме ожидания.
- Светится зеленым, когда телевизор включен.

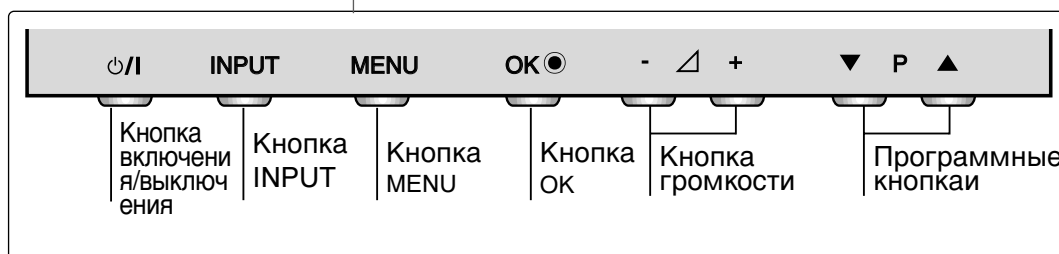

42/50PG2***

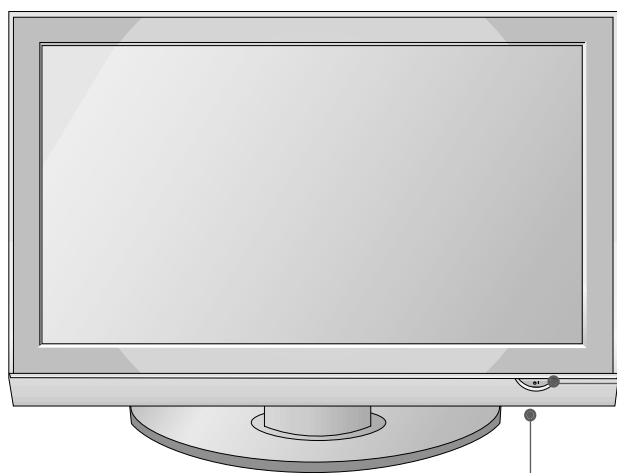

Датчик дистанционного управления

Индикатор питания

Индикатор питания/режима ожидания

- Светится красным в режиме ожидания.
- Светится зеленым, когда телевизор включен.

INPUT	MENU	OK ●	- ▲ +	▼ P ▲
Кнопка INPUT	Кнопка MENU	Кнопка ОК	Кнопка громкости	Программные кнопки

Варианты подключения

- Приведенное изображение может отличаться от вашего телевизора.

42/50PG1***

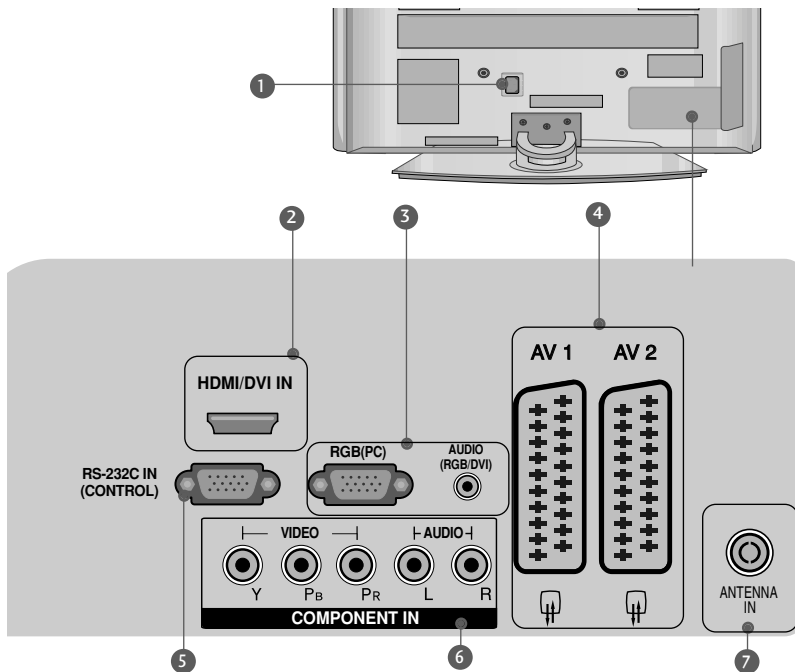

- 1 Разъем для кабеля питания**
Этот телевизор работает от источника переменного тока. Напряжение указано на странице "Спецификации". Не подключайте телевизор к источнику постоянного тока.
- 2 Входной порт HDMI**
Подключите сигнал HDMI к разъему HDMI IN. Или подключите сигнал DVI (видео) к порту HDMI/DVI с помощью кабеля DVI-HDMI.
- 3 Входной порт RGB/Аудио**
Подключите выход монитора к соответствующему входному порту с помощью кабеля PC.
- 4 Разъем Euro SCART (AV1/AV2)**
Для приема сигнала от внешнего устройства или передачи сигнала на внешнее устройство с помощью кабелей SCART.
- 5 Входной порт RS-232C (УПРАВЛЕНИЕ)**
Подключите последовательный порт устройства управления к разъему RS-232C.
- 6 Вход компонентного сигнала (Component)**
Для приема компонентного аудио/видеосигнала от устройства.
- 7 Антенный вход**
Для подключения внешней антенны.

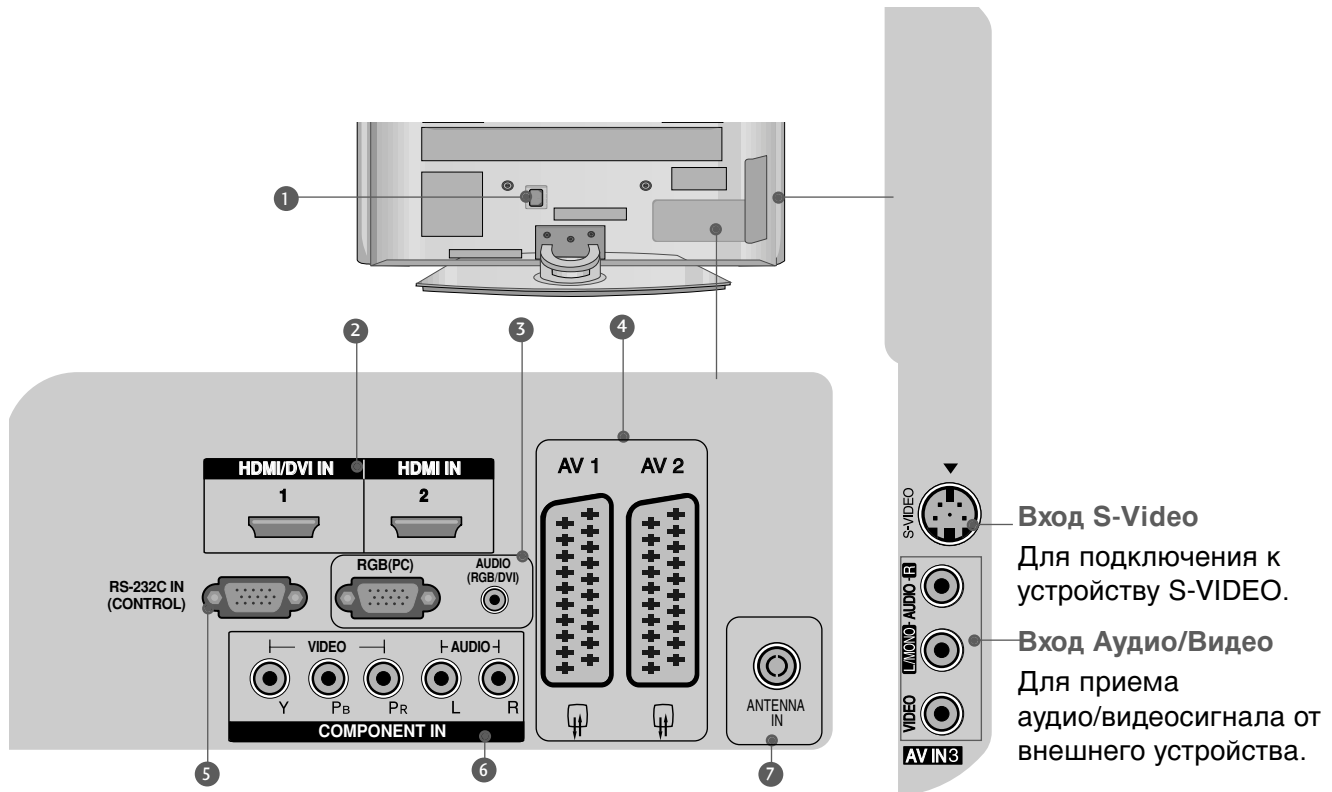
**Вход S-Video**

Для подключения к устройству S-VIDEO.

Вход Audio/Видео

Для приема аудио/видеосигнала от внешнего устройства.

1 Разъем для кабеля питания

Этот телевизор работает от источника переменного тока. Напряжение указано на странице "Спецификации". Не подключайте телевизор к источнику постоянного тока.

2 Входной порт HDMI

Подключите сигнал HDMI к разъему HDMI IN. Или подключите сигнал DVI (видео) к порту HDMI/DVI с помощью кабеля DVI-HDMI.

3 Входной порт RGB/Аудио

Подключите выход монитора к соответствующему входному порту с помощью кабеля PC.

4 Разъем Euro SCART (AV1/AV2)

Для приема сигнала от внешнего устройства или передачи сигнала на внешнее устройство с помощью кабелей SCART.

5 Входной порт RS-232C (УПРАВЛЕНИЕ)

Подключите последовательный порт устройства управления к разъему RS-232C.

6 Вход компонентного сигнала (Component)

Для приема компонентного аудио/видеосигнала от устройства.

7 Антенный вход

Для подключения внешней антенны.

УСТАНОВКА ПОДСТАВКИ

(Только 42PG1***, 42PG2***)

- Приведенное изображение может отличаться от вашего телевизора.
- При сборке подставки настольного типа проверьте, чтобы винт был полностью завернут. (Если винт затянут не полностью, после установки телевизор может быть наклонен вперед.) Если вы затягиваете винт слишком сильно, то можете сорвать резьбу.

- 1 Аккуратно положите телевизор экраном вниз на мягкую подкладку, чтобы защитить экран от повреждения.

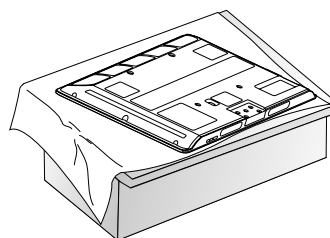

- 2 Соберите телевизор как показано.

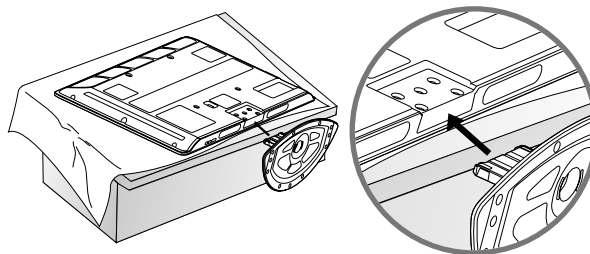

- 3 Плотно затяните 4 болта в четырех отверстиях на задней панели телевизора.

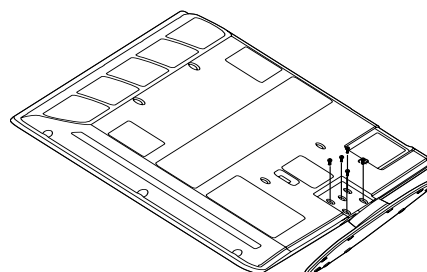

СТАВЬТЕ ТЕЛЕВИЗОР АККУРАТНО, ЧТОБЫ ОН НЕ УПАЛ.

- Компоненты, необходимые для крепления телевизора к стене, следует приобрести отдельно в соответствующем магазине.
- Устанавливайте устройство ближе к стене, чтобы оно не перевернулось при толчке назад.
- Ниже приведены инструкции по правильной установке устройства путем надежного закрепления на стене так, чтобы оно не упало, если потянуть его на себя. Это исключит возможность падения устройства и травмирования людей, а также предотвратит повреждение устройства, вызванное падением. Не позволяйте детям забираться на устройство или висеть на нем.

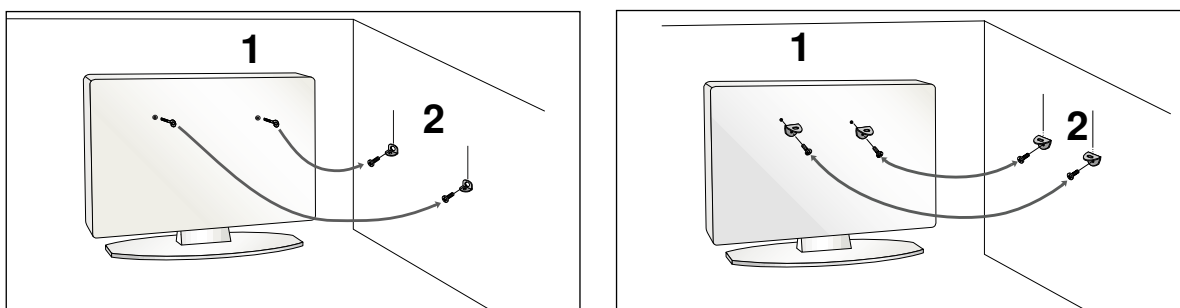

- 1 С помощью болтов с ушком или кронштейнов и болтов для ТВ закрепите устройство на стене, как показано на рисунке.
(если в проушины телевизора вставлены болты, ослабьте болты).
* Вставьте винты с ушком или винты для кронштейнов ТВ и плотно затяните их в верхних отверстиях.
- 2 Надежно закрепите кронштейны на стене с помощью винтов. Выровняйте высоту кронштейна.

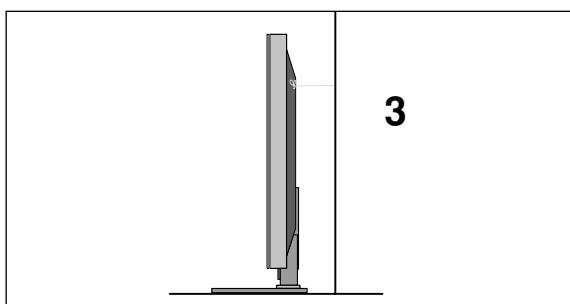

- 3 Привяжите устройство с помощью крепкого шнура. Надежно завяжите шнур так, чтобы он располагался горизонтально между стеной и устройством.

! ПРИМЕЧАНИЕ

- ▶ При перемещении устройства в другое место сначала развяжите шнур.
- ▶ Используйте держатель или шкаф, достаточно большой и прочный, чтобы выдержать вес устройства.
- ▶ Для безопасного использования убедитесь, что высота настенных кронштейнов соответствует высоте кронштейнов устройства.

ЗАДНЯЯ КРЫШКА ДЛЯ УКЛАДКИ ПРОВОДОВ

■ Приведенное изображение может отличаться от вашего телевизора.

42/50PG1***

- 1 Подсоедините необходимые провода. Порядок подключения дополнительного оборудования приведен в разделе «Внешнее оборудование».

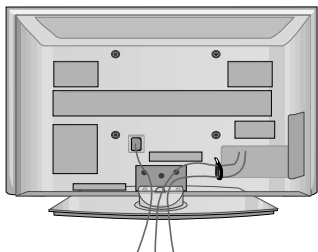

- 2 Установите **ХОМУТ ДЛЯ ПРОКЛАДКИ КАБЕЛЕЙ**, как показано.

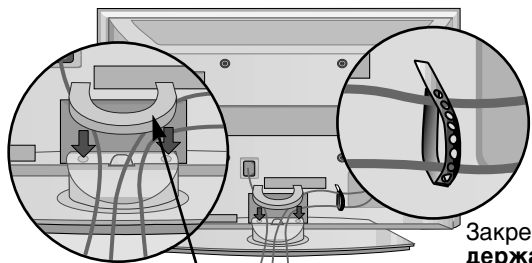

Хомуты для прокладки кабелей

Закрепите **держатель кабеля**, как показано на рисунке, и свяжите кабели в жгут.

42/50PG2***

- 1 Подсоедините необходимые провода. Порядок подключения дополнительного оборудования приведен в разделе «Внешнее оборудование».

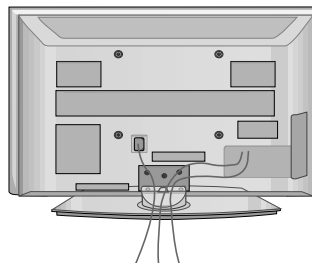

- 2 Установите **ХОМУТ ДЛЯ ПРОКЛАДКИ КАБЕЛЕЙ**, как показано.

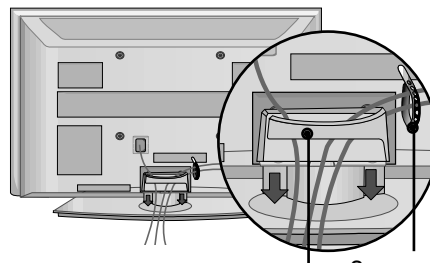

Хомуты для прокладки кабелей

Закрепите **держатель кабеля**, как показано на рисунке, и свяжите кабели в жгут.

Как снять хомут для прокладки кабелей

Возьмитесь за **ХОМУТ ДЛЯ ПРОКЛАДКИ КАБЕЛЕЙ** обеими руками и потяните его вверх.

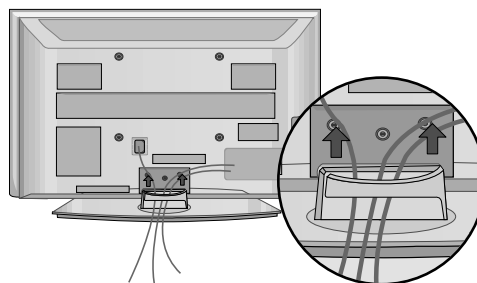
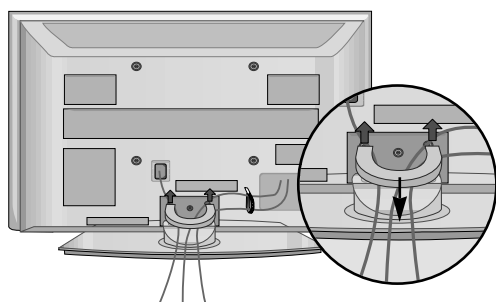

* Для модели 42PG1*** нажмите на центральную часть **КОРОБА ДЛЯ КАБЕЛЕЙ** и поднимите ее.

❗ ПРИМЕЧАНИЕ

- ▶ Не используйте **ХОМУТ ДЛЯ ПРОКЛАДКИ КАБЕЛЕЙ** для подъема телевизора.
- Если устройство упадет, оно может сломаться, а вы – получить травму.

ПОВОРОТНАЯ ПОДСТАВКА

(Только 42/50PG2***)

После установки телевизора вы можете вручную отрегулировать положение телевизора влево или вправо на 20 градусов, чтобы улучшить видимость с места для просмотра.

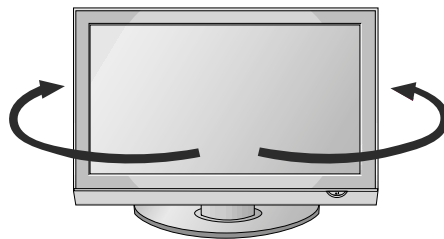

КРЕПЛЕНИЕ БЕЗ ИСПОЛЬЗОВАНИЯ НАСТОЛЬНОЙ ПОДСТАВКИ

При установке настенной модели, используйте защитный кожух для настольной модели. Установите защитную крышку на корпус телевизора до щелчка.

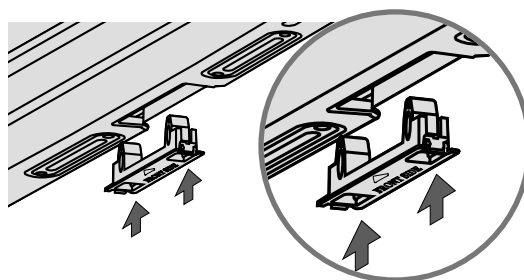

Введение

- Телевизор можно разместить в различных местах, например на стене, на столе и т.д.
- Телевизор рассчитан на работу в горизонтальном положении.

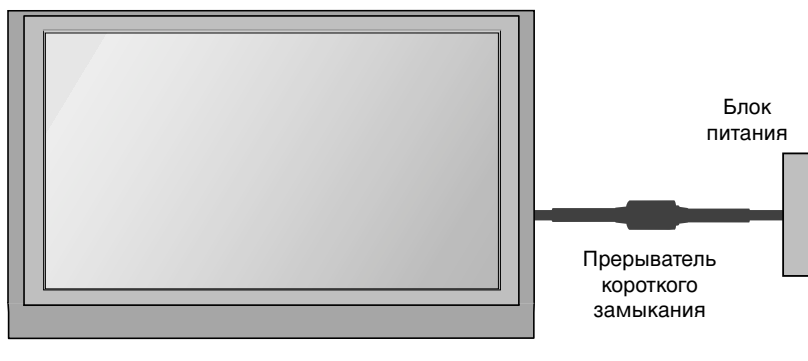

ЗАЗЕМЛЕНИЕ

Во избежание поражения электрическим током не забудьте подключить провод заземления. Если заземление невозможно, обратитесь к квалифицированному электрику для установки отдельного автоматического выключателя. Не пытайтесь заземлить устройство, подключив его к телефонному кабелю, громоотводу или газовой трубе.

Настольное размещение на подставке

Для обеспечения необходимой вентиляции необходимо предусмотреть 10-сантиметровый зазор от боковых и задней стенок телевизора до стены.

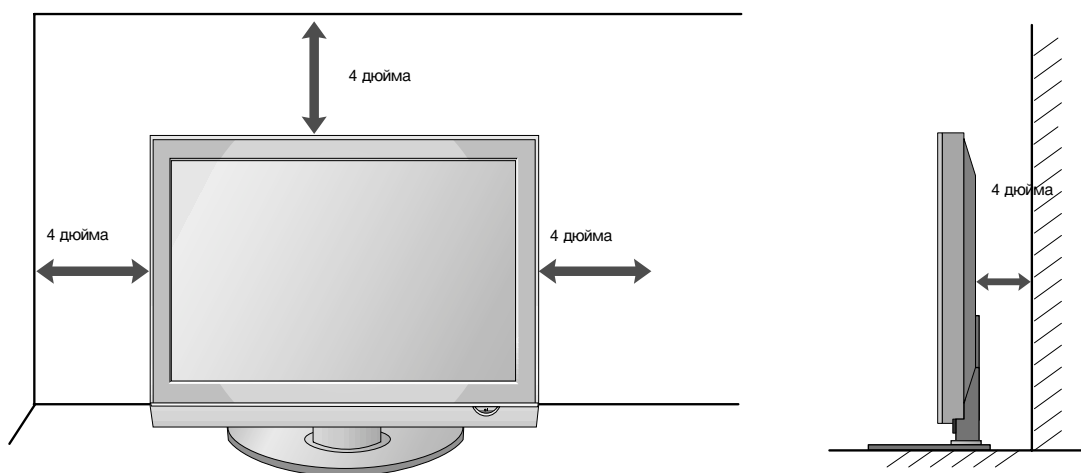

Монтаж на стену: горизонтальное размещение

Для обеспечения необходимой вентиляции необходимо предусмотреть 10-сантиметровый зазор от боковых и задней стенок телевизора до стены. Для настенного монтажа телевизора рекомендуется использовать настенный кронштейн марки LG.

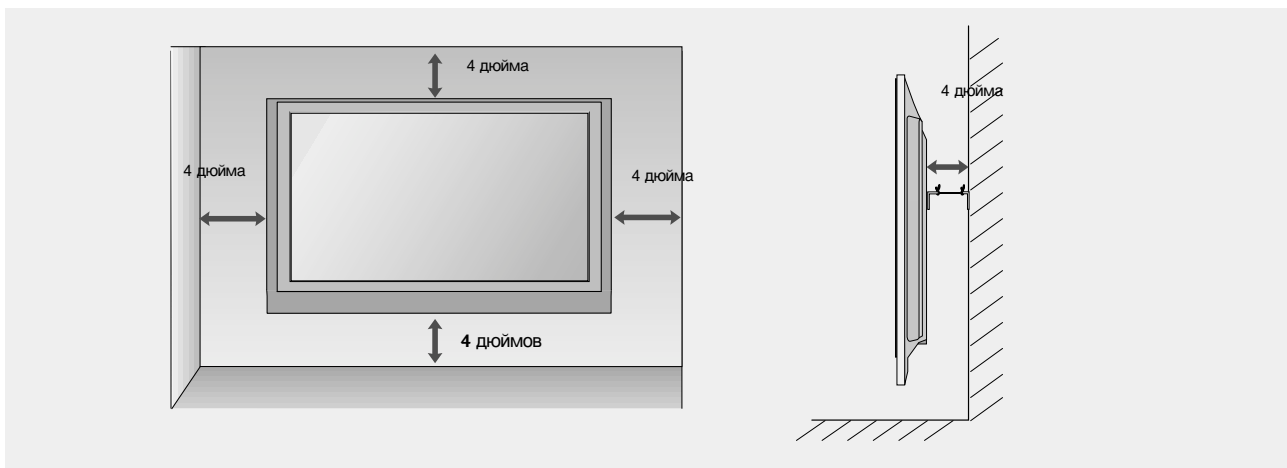
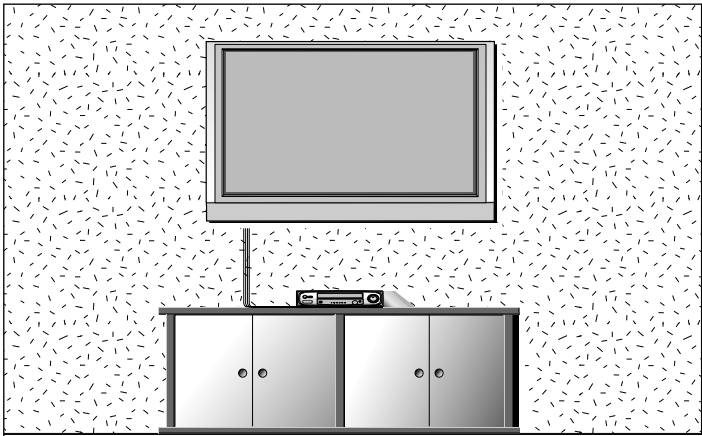

Введение

- Ни в коем случае не подключайте телевизор к сети, если не закончили подсоединять к нему оборудование. Это может привести к поломке телевизора.

Подключение антенны

- Выберите оптимальное направление антенны. Это повысит качество картинки.
- Антенный кабель и преобразователь в комплект поставки не входят.

Введение

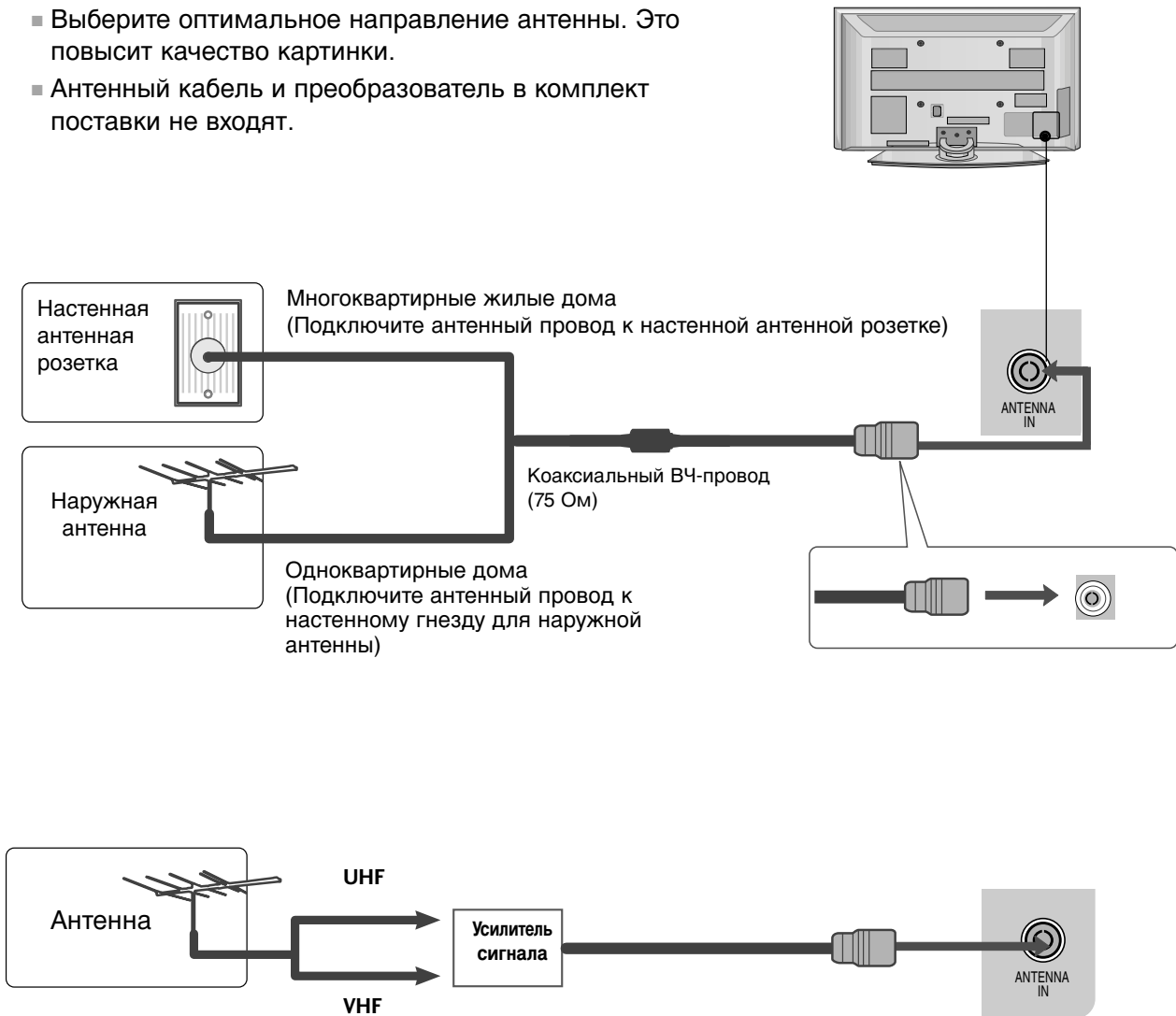

- В местностях слабого приема сигнала дополнительно к антенне можно установить усилитель сигнала, как это показано на рисунке справа.
- Если сигнал требуется подавать на два телевизора, используйте антенный разветвитель.

НАСТРОЙКА ВНЕШНЕГО ОБОРУДОВАНИЯ

- Ни в коем случае не подключайте телевизор к сети, если не закончили подсоединять к нему оборудование. Это может привести к поломке телевизора.
- Приведенное изображение может отличаться от вашего телевизора.

НАСТРОЙКА ПРИЕМНИКА СИГНАЛОВ ВЫСОКОЙ ПЛОТНОСТИ ЗАПИСИ

Как правильно подключить компонентный кабель

- 1 Подключите видеовыходы (Y, P_B, P_R) цифровой приставки проигрывателя к гнездам **COMPONENT IN VIDEO** на телевизоре.
- 2 Подключите аудиовыходы цифровой приставки-проигрывателя к входным гнездам **COMPONENT IN AUDIO** телевизора.
- 3 Включите цифровую приставку (см. руководство по цифровой приставке).
- 4 С помощью кнопки **INPUT** на пульте дистанционного управления выберите источник входного сигнала **Component**.

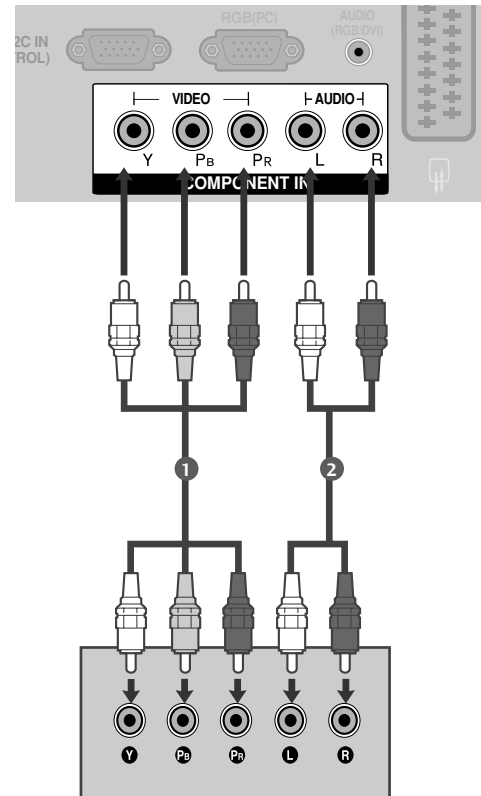

Сигнал	Component	HDMI1/DVI, HDMI2(Только 42/50PG2***)
480i/576i	Да	Нет
480p/576p	Да	Да
720p/1080i	Да	Да
1080p	Да	Да
	(Только 50Hz, 60Hz)	(24Hz, 30Hz, 50Hz, 60Hz)

НАСТРОЙКА ВНЕШНЕГО ОБОРУДОВАНИЯ

Подключение внешней цифровой приставки по кабелю HDMI.

- 1 Подключите выход HDMI цифровой приставки к гнезду **HDMI/DVI IN** или **HDMI IN2** (Кроме 42/50PG1***) телевизора.
- 2 С помощью кнопки **INPUT** на пульте дистанционного управления выберите источник входного сигнала **HDMI1/DVI** или **HDMI2** (Кроме 42/50PG1***) .
- 3 Включите цифровую приставку (см. руководство по цифровой приставке).

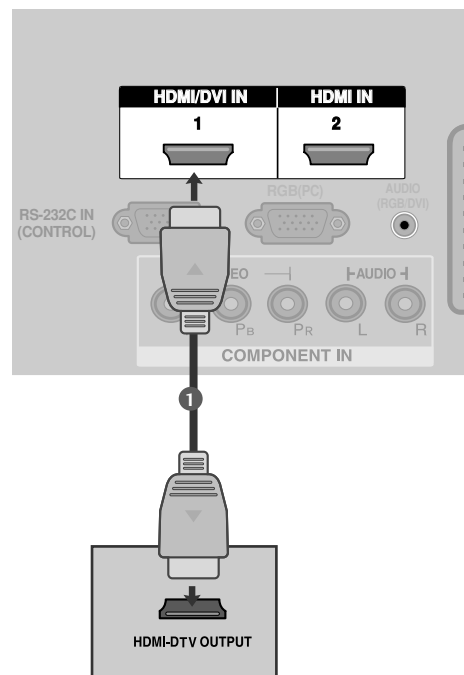

! ПРИМЕЧАНИЕ

- ▶ С помощью кабеля HDMI телевизор может одновременно принимать видео- и аудиосигналы.
- ▶ Если DVD-проигрыватель поддерживает функцию автоматической настройки HDMI, выходное разрешение DVD будет автоматически установлено на 1280x720 пикселей.
- ▶ Если DVD-проигрыватель не поддерживает функцию автоматической настройки HDMI, выходное разрешение нужно будет установить вручную. Оптимальное качество изображения обеспечивается при разрешении 1280x720 пикселей.

Подключение HDMI к разъему DVI

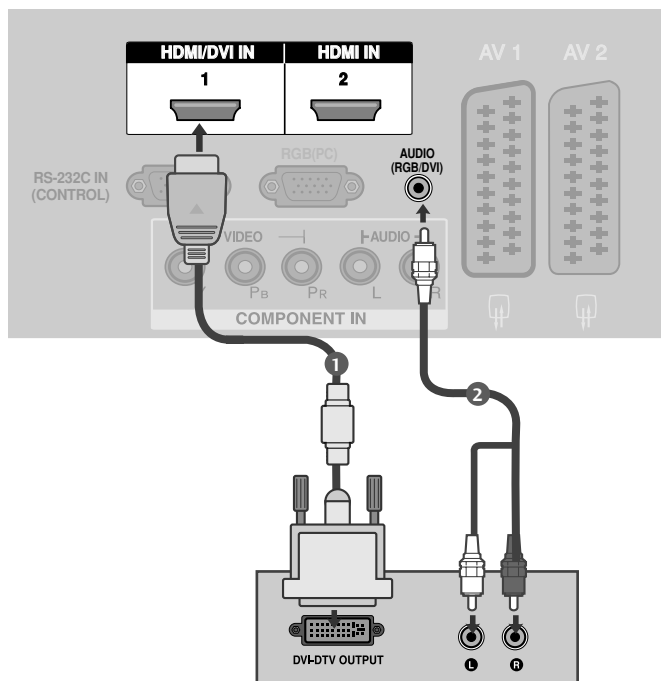

- 1 Подключите выход DVI цифровой приставки к гнезду **HDMI/DVI IN 1** телевизора.
- 2 Подключите аудиовыход цифровой приставки к гнезду **AUDIO(RGB/DVI)** телевизора.
- 3 Включите цифровую приставку (см. руководство по цифровой приставке).
- 4 С помощью кнопки **INPUT** на пульте дистанционного управления выберите источник входного сигнала **HDMI1/DVI**.

! ПРИМЕЧАНИЕ

- ▶ Источник HDMI2(Кроме 42/50PG1***) не поддерживает источник DVI.
- ▶ Если у внешней цифровой приставки есть выход DVI, а выхода HDMI нет, необходимо отдельное подключение для вывода аудиосигнала.
- ▶ Если внешняя цифровая приставка не поддерживает функцию автоматической настройки DVI, выходное разрешение нужно будет установить вручную.

НАСТРОЙКА ВНЕШНЕГО ОБОРУДОВАНИЯ

Установка DVD-проигрывателя

Как правильно подключить компонентный кабель

- 1 Подключите видеовыходы (Y, P_B, P_R) DVD-проигрывателя к гнездам **COMPONENT IN VIDEO** на телевизоре.
- 2 Подключите аудиовыходы DVD-проигрывателя к входным гнездам **COMPONENT IN AUDIO** телевизора.
- 3 Включите DVD-проигрыватель, вставьте DVD-диск.
- 4 С помощью кнопки **INPUT** на пульте дистанционного управления выберите источник входного сигнала **Component**.
- 5 Инструкции приведены в руководстве по работе с DVD-проигрывателем.

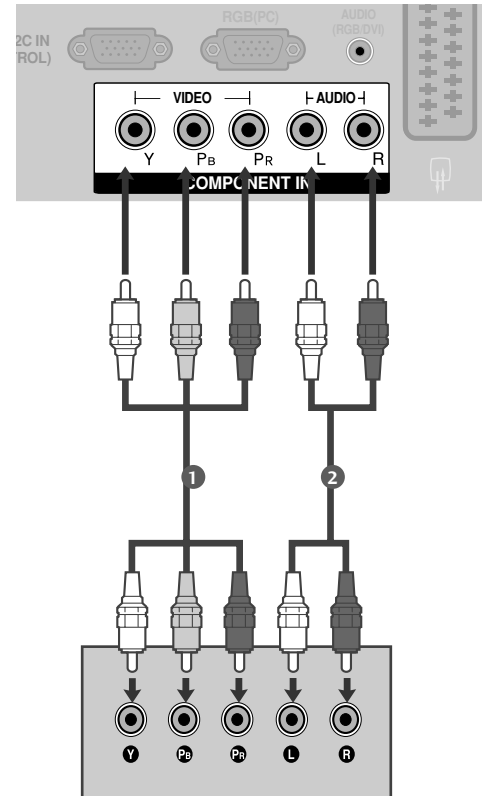

Входные порты Component

Для получения более качественной картинки подключите DVD-проигрыватель к входным портам компонентного сигнала, как это показано ниже.

Порты компонентного сигнала на телевизоре	Y	P _B	P _R
---	---	----------------	----------------

Порты видеовыхода на DVD-проигрывателе	Y	P _B	P _R
	Y	B-Y	R-Y
	Y	C _b	C _r
	Y	P _b	P _r

Как правильно подключить кабель SCART

- 1** Подключите SCART-разъем DVD-проигрывателя к SCART-разъему **AV1** на телевизоре.
- 2** Включите DVD-проигрыватель, вставьте DVD-диск.
- 3** С помощью кнопки **INPUT** на пульте дистанционного управления выберите источник входного сигнала **AV1**.
- Если подключение выполнено через SCART-разъем **AV2**, выберите источник входного сигнала **AV2**.
- 4** Инструкции приведены в руководстве по работе с DVD-проигрывателем.

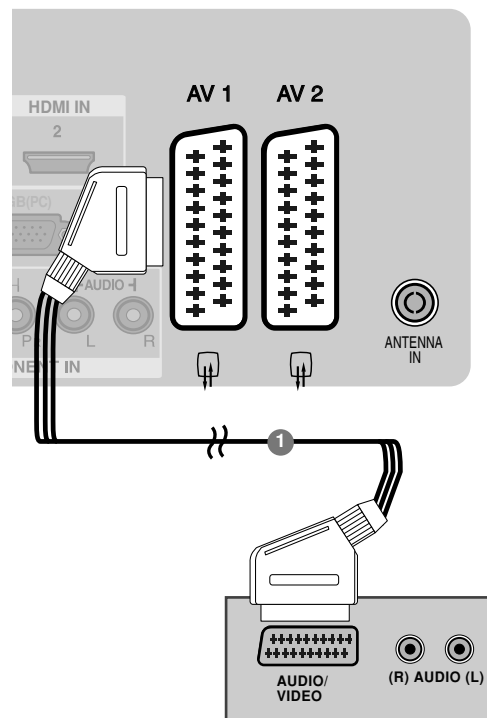

! ПРИМЕЧАНИЕ

- ▶ Не подключайте телевизор одновременно к устройству Video и S-Video.

НАСТРОЙКА ВНЕШНЕГО ОБОРУДОВАНИЯ

Как правильно подключить кабель S-VIDEO (Кроме 42/50PG1***)

- 1 Подключите выход S-VIDEO DVD-проигрывателя к входу **S-VIDEO** телевизора.
- 2 Подключите аудиовыходы DVD-проигрывателя к входным гнездам **AUDIO** телевизора.
- 3 Включите DVD-проигрыватель, вставьте DVD-диск.
- 4 С помощью кнопки **INPUT** на пульте дистанционного управления выберите источник входного сигнала **AV3**.
- 5 Инструкции приведены в руководстве по работе с DVD-проигрывателем.

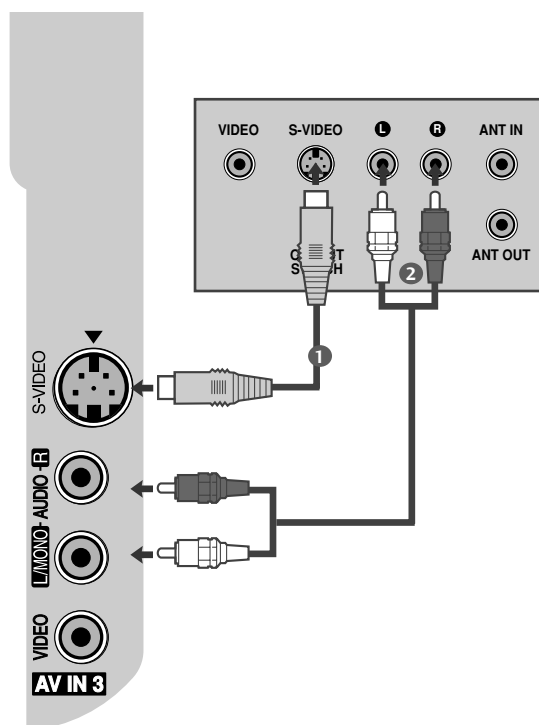

Connecting the HDMI cable

- 1 Подключите выход HDMI DVD-проигрывателя к гнезду **HDMI1/DVI IN** или **HDMI IN2**(Кроме 42/50PG1***)телевизора.
- 2 С помощью кнопки **INPUT** на пульте дистанционного управления выберите источник входного сигнала **HDMI1/DVI** или **HDMI2**(Кроме 42/50PG1***).
- 3 Инструкции приведены в руководстве по работе с DVD-проигрывателем.

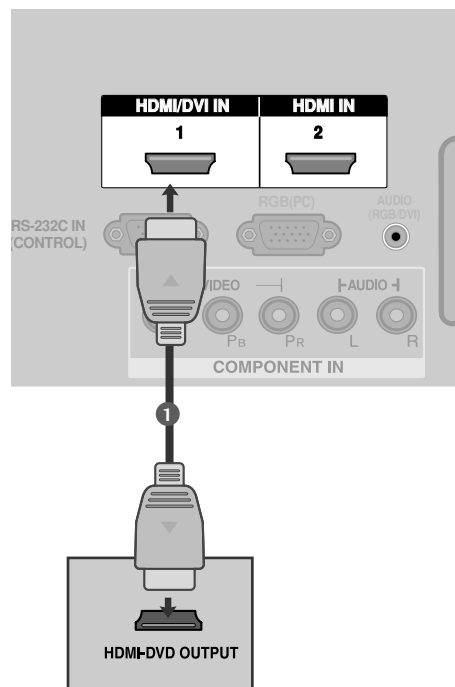

! ПРИМЕЧАНИЕ

- ▶ С помощью кабеля HDMI телевизор может одновременно принимать видео- и аудиосигналы.
- ▶ Если DVD-проигрыватель поддерживает функцию автоматической настройки HDMI, выходное разрешение DVD будет автоматически установлено на 1280x720 пикселей.
- ▶ Если DVD-проигрыватель не поддерживает функцию автоматической настройки HDMI, выходное разрешение нужно будет установить вручную. Оптимальное качество изображения обеспечивается при разрешении 1280x720 пикселей.

НАСТРОЙКА ВНЕШНЕГО ОБОРУДОВАНИЯ

Настройка видеомэагнитофона

- Между видеомэагнитофоном и телевизором должно быть достаточное расстояние. Это позволит избежать появления шумов на картинке (интерференции).
- Особенно это касается стоп-кадров при работе видеомэагнитофона. Если используется формат изображения 4:3, то на экране могут оставаться неподвижные изображения по краям.

Как правильно подключить антенный кабель

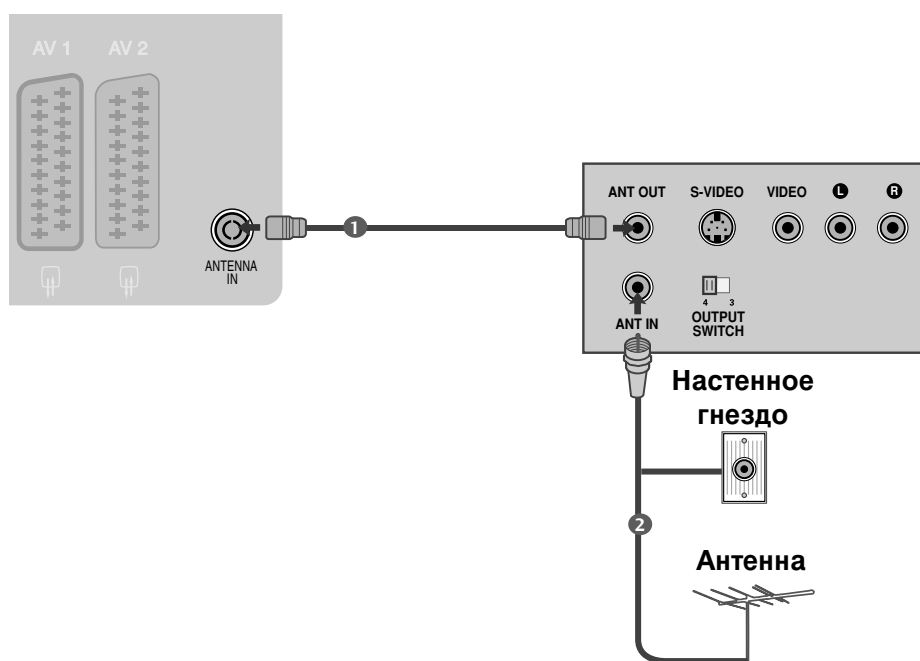

- 1 Подключите выход **ANT OUT** видеомэагнитофона к входным гнездам **ANTENNA IN** телевизора.
.....
- 2 Подключите антенный кабель к разъему **ANT IN** видеомэагнитофона.
.....
- 3 Нажмите на видеомэагнитофоне кнопку **PLAY** (Воспроизведение) и для просмотра видео выберите соответствующий канал на телевизоре.

Как правильно подключить кабель SCART

- 1 Подключите разъем SCART видеомagniтофона к SCART-разъему **AV1** телевизора. Используйте экранированный кабель SCART.
- 2 Вставьте кассету в видеомagniтофон и нажмите на видеомagniтофоне кнопку **PLAY** (Воспроизведение) (см. инструкцию пользователя видеомagniтофона).
- 3 С помощью кнопки **INPUT** на пульте дистанционного управления выберите источник входного сигнала **AV1**. Если подключение выполнено через SCART разъем **AV2**, выберите источник входного сигнала **AV2**.

! ПРИМЕЧАНИЕ

- ▶ Не подключайте телевизор одновременно к устройству Video и S-Video.

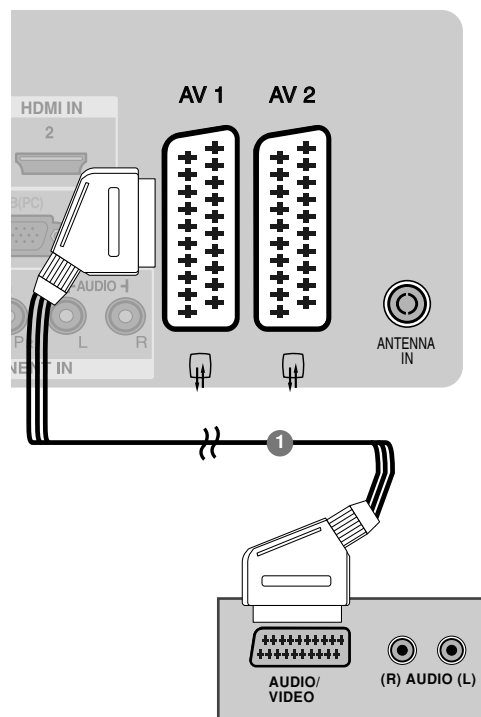

НАСТРОЙКА ВНЕШНЕГО ОБОРУДОВАНИЯ

Как правильно подключить кабель RCA (Кроме 42/50PG1***)

- 1 Подсоедините кабели **AUDIO/VIDEO** к гнездам TV (ТВ) и VCR (Видеомагнитофон). Соблюдайте соответствие цвета разъема (видео – желтый, левый аудио – белый, правый аудио – красный).
- 2 Вставьте кассету в видеомагнитофон и нажмите на нем кнопку **PLAY** (Воспроизведение) (см. руководство к видеомагнитофону).
- 3 Кнопкой **INPUT** (Входной сигнал) на пульте дистанционного управления выберите источник входного сигнала **AV3**.

! ПРИМЕЧАНИЕ

- ▶ Если подключен видеомагнитофон с моно звуком видеомагнитофон, подсоедините аудиокабель к разъему **AUDIO L/MONO** телевизора.

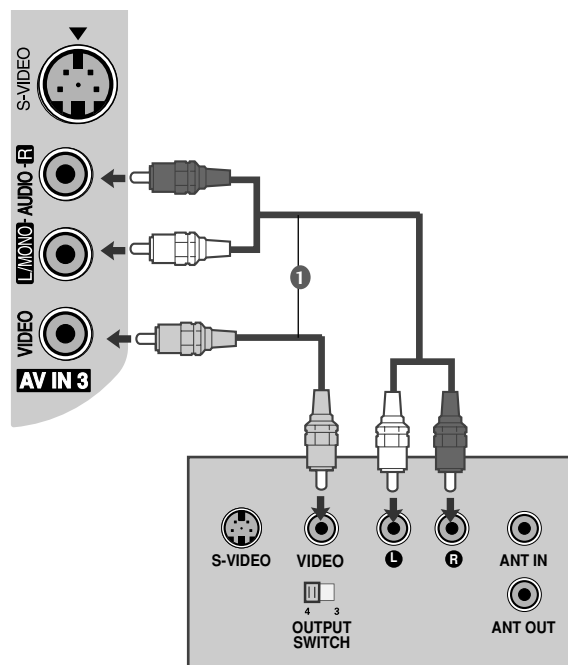

Как правильно подключить кабель S-VIDEO (Кроме 42/50PG1***)

- 1 Подключите выход **S-VIDEO** видеомagniтофона ко входу **S-VIDEO** телевизора. При этом варианте подключения качество картинки, по сравнению с обычным методом подключения к видеовходу телевизора, получается более высокое.
- 2 Подключите аудиовыходы видеомagniтофона к входным гнездам **AUDIO** телевизора.
- 3 Вставьте кассету в видеомagniтофон и нажмите на видеомagniтофоне кнопку **PLAY** (Воспроизведение) (см. руководство пользователя видеомagniтофона).
- 4 С помощью кнопки **INPUT** на пульте дистанционного управления выберите источник входного сигнала **AV3**.

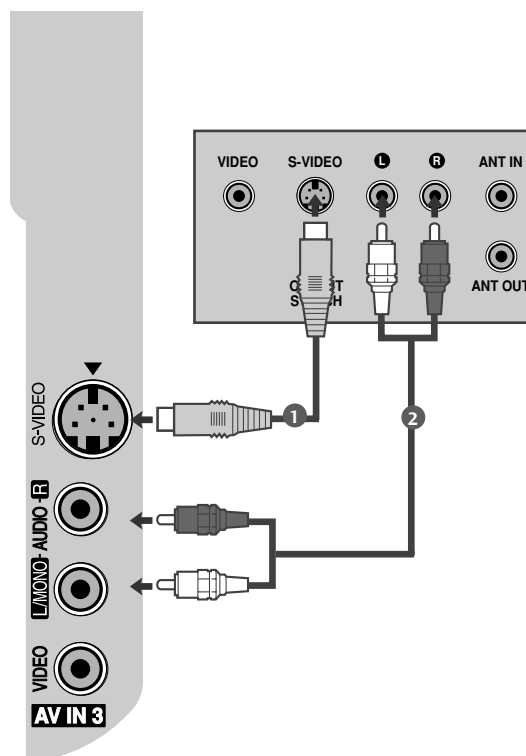

! ПРИМЕЧАНИЕ

- ▶ Не подключайте телевизор одновременно к устройству Video и S-Video.

НАСТРОЙКА ВНЕШНЕГО ОБОРУДОВАНИЯ

НАСТРОЙКА ДРУГИХ ИСТОЧНИКОВ АУДИО /ВИДЕО СИГНАЛА (Кроме 42/50PG1***)

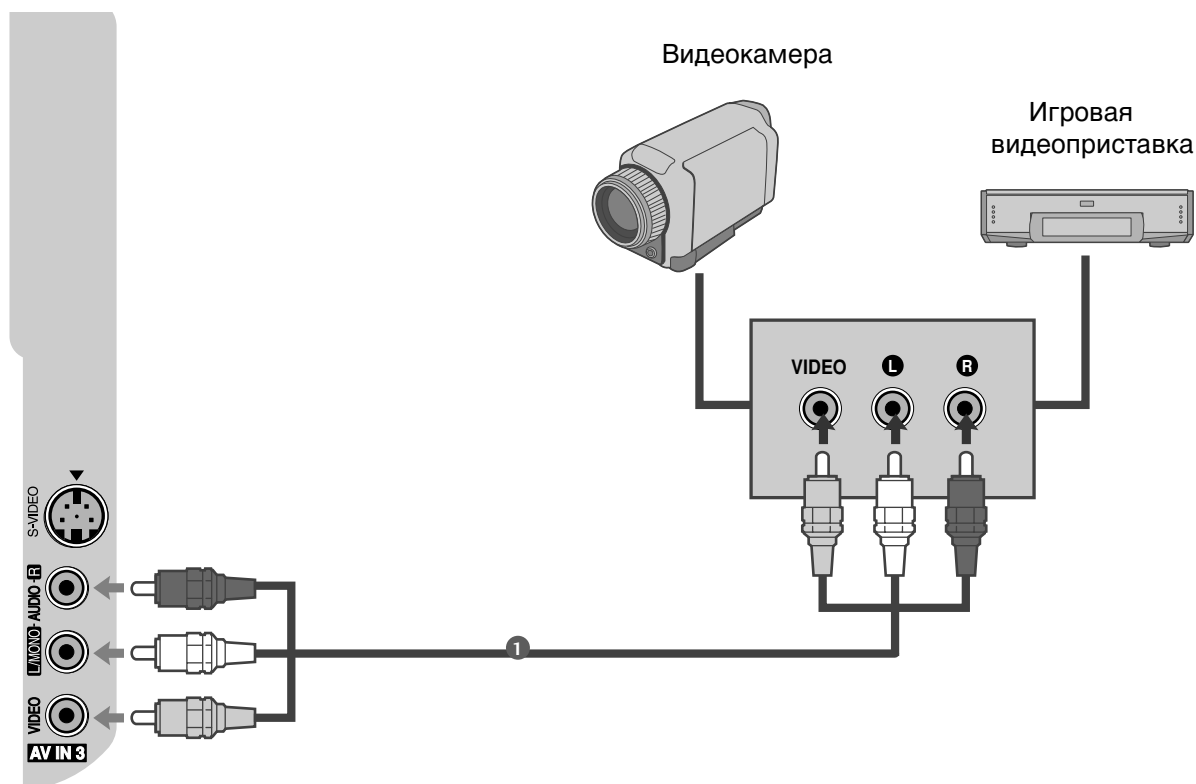

- 1 Подсоедините кабели **AUDIO/VIDEO** к гнездам TV (ТВ) и VCR (Видеомагнитофон). С облюдайте соответствие цвета разъема (видео – желтый, левый аудио – белый, правый аудио – красный).
- 2 Кнопкой **INPUT** (Входной сигнал) на пульте дистанционного управления выберите источник входного сигнала **AV3**.
- 3 Теперь можно работать с соответствующим внешним оборудованием. См. руководство пользователя для внешнего оборудования.

Настройка ПК

Этот телевизор поддерживает стандарт "Plug and Play", то есть компьютер автоматически настраивается на параметры телевизора.

Как правильно подключить 15-контактный кабель D-sub

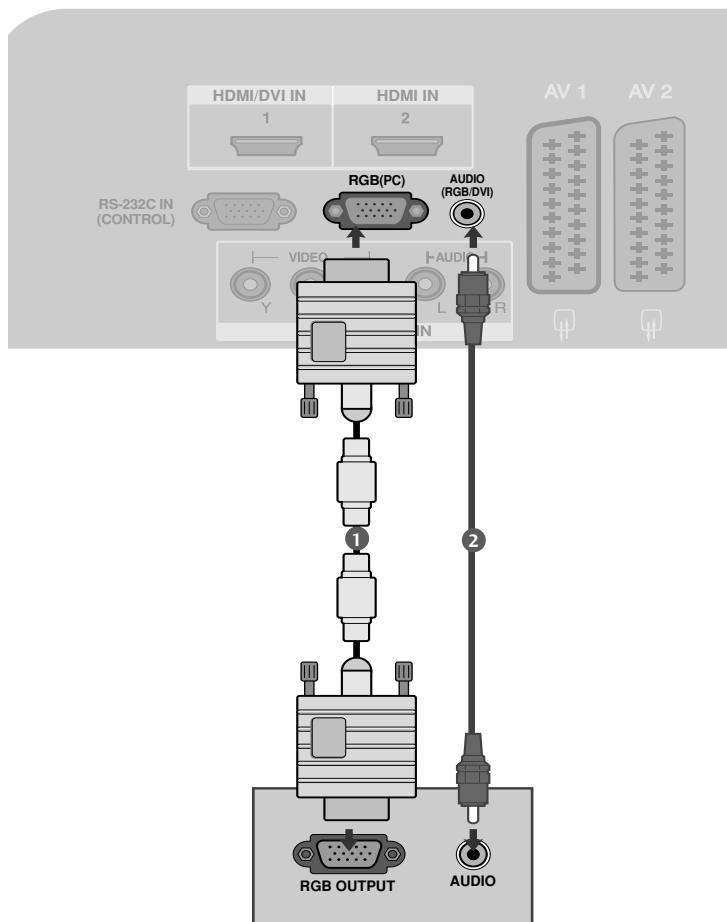

- 1 Подключите выход RGB компьютера к гнезду **RGB(PC)** телевизора.
.....
- 2 Подключите аудиовыход компьютера к гнезду **AUDIO IN (RGB/DVI)** телевизора.
.....
- 3 Включите компьютер.
.....
- 4 С помощью кнопки **INPUT** на пульте дистанционного управления выберите источник входного сигнала **RGB PC**.

НАСТРОЙКА ВНЕШНЕГО ОБОРУДОВАНИЯ

! ПРИМЕЧАНИЕ

- ▶ Вы можете получить живое изображение и звук, соединив ПК с телевизором.
- ▶ Во избежание перегорания, не оставляйте на экране телевизора, на длительное время статическое изображение.
- ▶ Присоедините компьютер к RGB (PC) портам телевизора после изменения разрешения компьютера.
- ▶ В режиме PC могут присутствовать помехи в отношении разрешающей способности, вертикального изображения, контрастности или яркости. При наличии помех в режиме PC, настройте на другую степень разрешающей способности, частоту (скорость) регенерации, или отрегулируйте посредством меню яркость и контрастность, до получения чистого и четкого изображения. Если частоту (скорость) регенерации графической платы (карты) PC изменить нельзя, замените саму графическую плату (карту) PC или проконсультируйтесь с ее изготовителем.
- ▶ Форма синхронизации входа: отдельно
- ▶ Рекомендуется использовать разрешение 1024 x 768, 60Гц (для моделей плазменных телевизоров стандарта XGA: 42PG1*** и 42PG2***)/1360 x 768, 60Гц (для моделей 50PG1*** и 50PG2***).
- ▶ Если разрешение PC больше SXGA, на Мониторе не будет никакой картинки.
- ▶ Подключение аудиокабеля от компьютера к аудиовходу телевизора. (Аудиокабели с телевизором не поставляются.)
- ▶ При использовании слишком длинного кабеля RGB-PC на экране может появиться шум. Рекомендуется использовать кабель длиной до 5 м. Это обеспечит наилучшее качество..

Поддерживаемое разрешение экрана

режим RGB-PC

Разрешение	Частота горизонтальной развертки (КГц)	Частота вертикальной развертки (Гц)
640x350	31,468	70,09
720x400	31,469	70,09
640x480	31,469	59,94
800x600	37,879	60,317
1024x768	48,363	60,004
1280x768	47,776	59,87
1360x768	47,720	59,799

Только 50PG1***, 50PG2***

режим HDMI-DTV

Разрешение	Частота горизонтальной развертки (КГц)	Частота вертикальной развертки (Гц)
720x480	31,47	59,94
	31,50	60,00
720x576	31,25	50,00
1280x720	44,96	59,94
	45,00	60,00
	37,50	50,00
1920x1080i	33,72	59,94
	33,75	60,00
	28,125	50,00
1920x1080p	67,432	59,94
	67,5	60
	56,250	50
	27	24
	33,75	30

НАСТРОЙКА ВНЕШНЕГО ОБОРУДОВАНИЯ

Настройка экрана в режиме РС (ПК)

Автоподстройка (только для режима RGB)

Автоматически регулируется положение картинки и устраняются мерцание изображения.

Если изображение телевизора после настройки остается неправильным, требуется дополнительная настройка.

Автонастройка

Функция автоматического выравнивания положение экрана, частоты и фазы. Пока идет автоматическая настройка, изображение на несколько секунд может исчезать с экрана.

- 1 Нажмите кнопку **MENU** (Меню) и с помощью кнопка \wedge / \vee выберите меню **КАРТИНКА**.
- 2 Нажмите кнопку \triangleright , затем с помощью кнопки \wedge / \vee выберите пункт **Зран**.
- 3 Нажмите кнопку \triangleright , затем с помощью кнопки \wedge / \vee выберите пункт **Автонастройка**.
- 4 Для запуска функции **Автонастройка** нажмите кнопку \triangleright .
 - Когда работа функции автонастройки будет закончена, на экране появится сообщение **ОК**.
 - Если положение изображения останется неверным, запустите функцию автонастройки еще раз.
 - после выполнения функции требуется дополнительная настройка в режиме RGB, можно использовать функцию **Руч. настройка**.

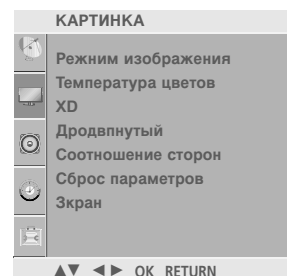

1

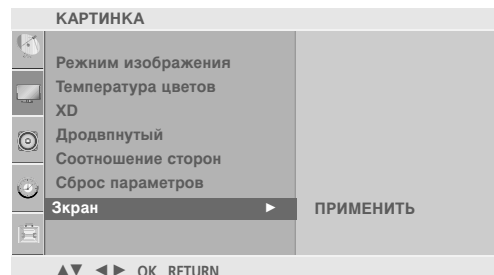

2

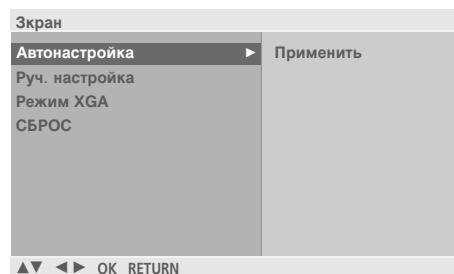

3 4

- 5 Нажмите кнопку **MENU**, чтобы вернуться к просмотру телевизора в обычном режиме. Нажмите кнопку **RETURN**, чтобы вернуться к предыдущему экрану меню.

Руч. настройка (Регулировка фазы, частоты, положения экрана) (только для режима RGB)

Если после авторегулировки картина не ясна и особенно изображение все еще вибрирует, то регулируйте фазы изображения вручную.

Для корректирования размера крана, регулируйте **Такт.сигнал**.

Функции **ФАЭА** и **ЧАСЫ** недоступны в режимах **COMPONENT** (480i/480p/576i/576p/720p/1080i/1080p), **HDMI** (480p/576p/720p/1080i/1080p).

Часы : Эта функция помогает минимизировать любые вертикальные полосы, видимые на экранном фоне. Она также изменяет размер экрана по горизонтали.

Фаза : Эта функция позволяет удалить любые горизонтальные искажения, а также очистить или повысить четкость изображения символов.

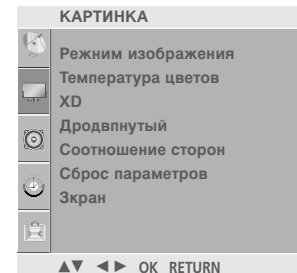

1

1 Нажмите кнопку **MENU** (Меню) и с помощью кнопок \wedge / \vee выберите меню **КАРТИНКА**.

2 Нажмите кнопку \gt , затем с помощью кнопок \wedge / \vee выберите пункт **Экран**.

3 Нажмите кнопку \gt , затем с помощью кнопок \wedge / \vee выберите пункт **Руч. настройка**.

4 Нажмите кнопку \gt и с помощью кнопок \wedge / \vee выберите пункт **Фаза, Такт.сигнал, Гориз. поз.** или **Верт. поз.**

5 Нажмите кнопку \lt / \gt чтобы сделать нужную настройку.

6 Нажмите кнопку **MENU**, чтобы вернуться к просмотру телевизора в обычном режиме. Нажмите кнопку **RETURN**, чтобы вернуться к предыдущему экрану меню.

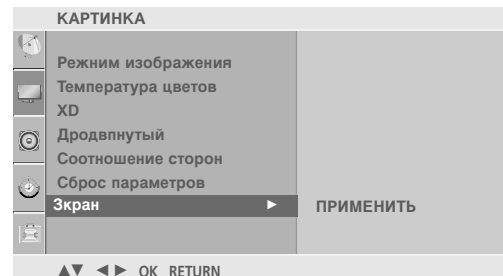

2

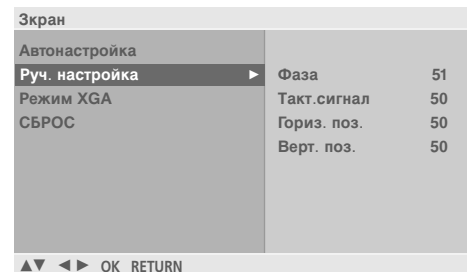

3 4 5

НАСТРОЙКА ВНЕШНЕГО ОБОРУДОВАНИЯ

Выбор режима XGA (Только 50PG1***, 50PG2***)

Для просмотра обычного изображения разрешение в режиме RGB должно совпадать с разрешением, выбранным для режима XGA.

Эта функция работает в следующих режимах: RGB[PC]

1 Нажмите кнопку **MENU** (Меню) и с помощью кнопок \wedge / \vee выберите меню **КАРТИНКА**.

2 Нажмите кнопку \triangleright , затем с помощью кнопок \wedge / \vee выберите пункт **Зкран**.

3 Нажмите кнопку \triangleright и с помощью кнопок \wedge / \vee выберите **Режим XGA**.

4 Нажмите кнопку \triangleright и с помощью кнопок \wedge / \vee выберите нужное разрешение XGA.

5 Нажмите кнопку **MENU**, чтобы вернуться к просмотру телевизора в обычном режиме. Нажмите кнопку **RETURN**, чтобы вернуться к предыдущему экрану меню.

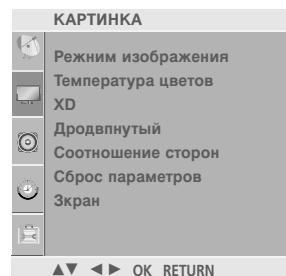

1

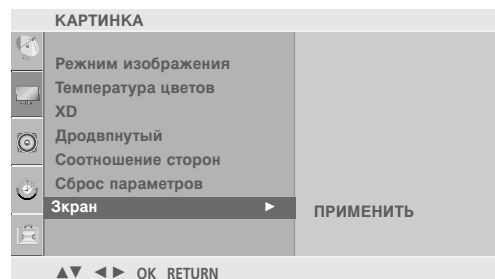

2

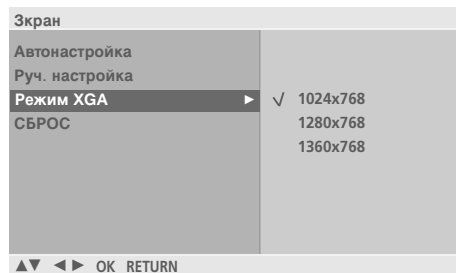

3 4

Сброс (возврат к настройкам производителя)

Эта функция работает в текущем режиме.
Чтобы сбросить настроенное значение

- 1 Нажмите кнопку **MENU** (Меню) и с помощью кнопок \wedge/\vee выберите меню **КАРТИНКА**.
- 2 Нажмите кнопку \triangleright , затем с помощью кнопки \wedge/\vee выберите пункт **Экран**.
- 3 Нажмите кнопку \triangleright затем \wedge/\vee чтобы выбрать **СБРОС**.
- 4 Нажмите кнопку \triangleright .
- 5 Нажмите кнопку **MENU**, чтобы вернуться к просмотру телевизора в обычном режиме. Нажмите кнопку **RETURN**, чтобы вернуться к предыдущему экрану меню.

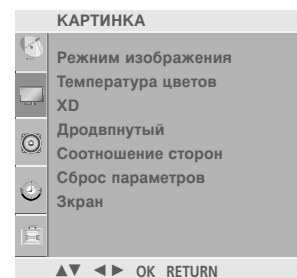

1

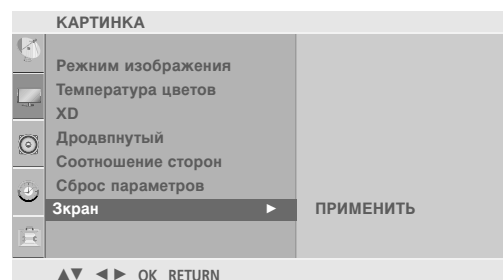

2

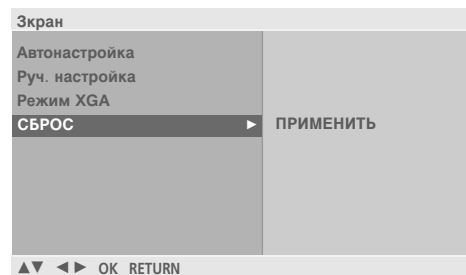

3 4

ПРОСМОТР ПРОГРАММЫ / УПРАВЛЕНИЕ ПРОГРАММАМИ

Функции клавиш пульта дистанционного управления

(Только 42/50PG2***)

Направляйте пульт дистанционного управления на сенсор на телевизоре.



RATIO Выбор необходимого формата картинки.

SOUND Выбрать звук соответствующих просматриваемой программе.

POWER Нажатие этой кнопки переводит телевизор из режима ожидания в режим **Включено** или из режима **включено** в режим ожидания.

PICTURE Настройка изображения, установленного в заводских условиях, в соответствии с характеристиками помещения.

INPUT Режимы внешнего входного сигнала переключаются в стандартной последовательности. Включает телевизор, находящийся в режиме ожидания.

Q. MENU (меню быстрого доступа) Выберите желаемый источник ускоренного меню.

MENU Выбор меню. Сброс всех настроек на экранах и возврат в просмотр ТВ из любого меню.

SIMPLINK Список видеоустройств, подключенных к ТВ. При нажатии этой кнопки на экране появляется меню Simplink.

RETURN (Назад) Позволяет пользователю переместиться на один шаг назад в диалоговом приложении или другой функции взаимодействия с пользователем.

1 Кнопки ТЕЛЕТЕКСТА Эти кнопки используются для работы с телетекстом. Более подробно см. раздел 'Телетекст'.

AV MODE РЕЖИМ AV Этот пункт помогает вам выбрать и настроить изображение и звук при подключении AV устройств.

ЦВЕТНЫЕ КНОПКИ Эти кнопки используются для работы с телетекстом (только для моделей телевизоров, поддерживающих **ТЕЛЕТЕКСТ**) или для **редактирования программ**.



ДЖОЙСТИК (Вверх/Вниз/Влево/ Вправо) Для перемещения по экранным меню и выбора системных настроек.

OK Подтверждение выбора или отображение текущего режима.

VOLUME +/- Настройка громкости.

FAV Выводит заранее определенные избранные программы.

MUTE Включение и отключение звука.

Programme ^ v Выбор программы.

Цифровые кнопки 0 - 9 Выбор программы.
Выбор пронумерованных элементов в меню.

LIST Выводит на экран таблицу программ.

Q.VIEW Возврат к ранее просматриваемой программе.

Кнопки управления VCR/DVD Управление некоторыми кассетными видеомаягнитофонами или плеерами DVD. Служат для управления подключенной аудио или видеоаппаратурой посредством нажатия кнопок ^ / v / < / > , OK, а также ►, ■, II, ◀◀ и ▶▶. (Кнопка ● не обладает такими свойствами).

Установка батарей

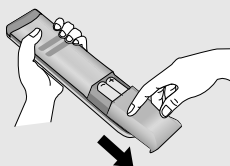

- Откройте крышку отсека для батарей с задней стороны пульта дистанционного управления.
- Вставьте две батареи типа AAA 1,5 В, соблюдая полярность ("плюс" к "плюсу", "минус" к "минусу"). Не вставляйте старые или использованные батареи вместе с новыми.
- Закройте крышку.

ПРОСМОТР ПРОГРАММЫ / УПРАВЛЕНИЕ ПРОГРАММАМИ

Функции клавиш пульта дистанционного управления

(Только 42/50PG1***)

Направляйте пульт дистанционного управления на сенсор на телевизоре.

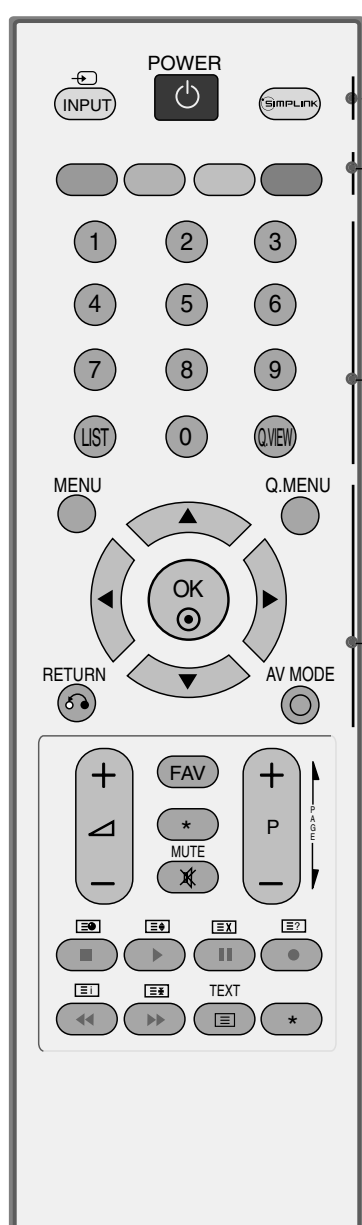

ПРОСМОТР ПРОГРАММЫ / УПРАВЛЕНИЕ ПРОГРАММАМИ

POWER Нажатие этой кнопки переводит телевизор из режима ожидания в режим **Включено** или из режима **включено** в режим ожидания.

INPUT Режимы внешнего входного сигнала переключаются в стандартной последовательности. Включает телевизор, находящийся в режиме ожидания.

SIMPLINK Список видеоустройств, подключенных к ТВ. При нажатии этой кнопки на экране появляется меню Simplink.

ЦВЕТНЫЕ КНОПКИ Эти кнопки используются для работы с телетекстом (только для моделей телевизоров, поддерживающих **ТЕЛЕТЕКСТ**) или для **редактирования программ**.

Цифровые кнопки 0 - 9 Выбор программы.
Выбор пронумерованных элементов в меню.

LIST Выводит на экран таблицу программ.

Q.VIEW Возврат к ранее просматриваемой программе.

MENU Выбор меню.
Сброс всех настроек на экранах и возврат в просмотр ТВ из любого меню.

RETURN (Назад) Позволяет пользователю переместиться на один шаг назад в диалоговом приложении или другой функции взаимодействия с пользователем.

Q. MENU (меню быстрого доступа) Выбор желаемого источника меню быстрого доступа.

AV MODE РЕЖИМ AV Этот пункт помогает вам выбрать и настроить изображение и звук при подключении AV устройств.

ДЖОЙСТИК (Вверх/Вниз/Влево/Вправо) Для перемещения по экранному меню и выбора системных настроек.

OK Подтверждение выбора или отображение текущего режима.

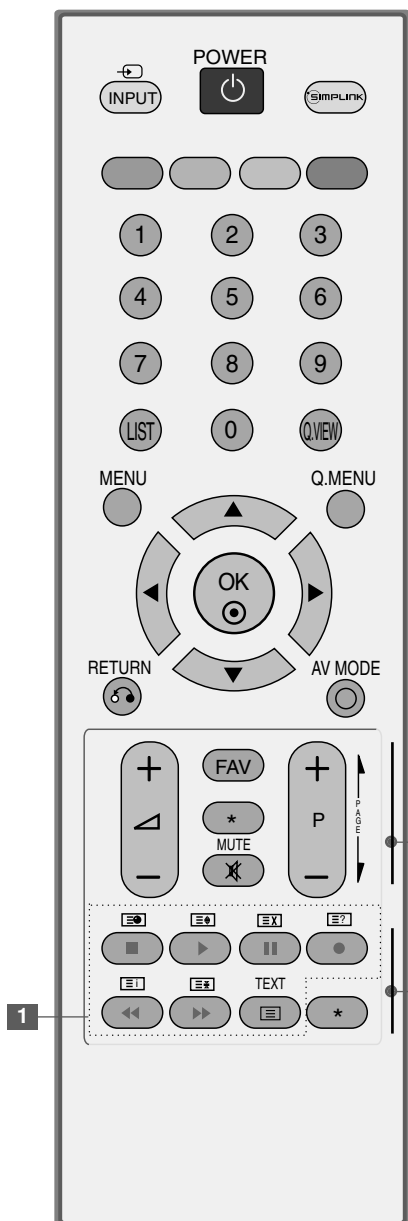

1 Кнопки ТЕЛЕТЕКСТА Эти кнопки используются для работы с телетекстом. Более подробно см. раздел 'Телетекст'.

VOLUME +/- Настройка громкости.

MUTE Включение и отключение звука.

* Отсутствие функции

FAV Выводит заранее определенные избранные программы.

Programme +/- Выбор программы.

PAGE UP/DOWN (Страница вверх/вниз) Переход с одного полного набора экранной информации к следующему полному набору.

Кнопки управления VCR/DVD Управление некоторыми кассетными видеомэгнифонами или плеерами DVD. Служат для управления подключенной аудио или видеоаппаратурой посредством нажатия кнопок \wedge / \vee / \lt / \gt , OK, а также \blacktriangleright , \blacksquare , \parallel , \blacktriangleleft и \blacktriangleright . (Кнопка \bullet не обладает такими свойствами).

* Отсутствие функции

Установка батарей

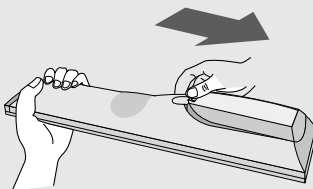

- Откройте крышку отсека для батарей с задней стороны пульта дистанционного управления.
- Вставьте две батареи типа AAA 1,5 В, соблюдая полярность ("плюс" к "плюсу", "минус" к "минусу"). Не вставляйте старые или использованные батареи вместе с новыми.
- Закройте крышку.

Включение и выключение телевизора

Если телевизор будет включен, эти функции можно будет использовать.

- 1 Подсоедините кабель питания к телевизору, затем подключите кабель питания к электросети.
 - Чтобы включить телевизор, находящийся в режиме ожидания, нажмите кнопки **POWER, INPUT, P \wedge / \vee** (или **P +/-**) **Цифровые кнопки (0~9)** или цифровые кнопки на пульте дистанционного управления.

Руководство по установке

Если после настройки телевизора на экране отображается OSD (Экранный дисплей), вы можете выбрать **ЯЗЫК(Language)**, **РАСПОЛОЖЕНИЕ**, **Страна**, **Авт.поиск**.

Примечание:

- a. Оно автоматически убирается с экрана в течение прибл. 40 секунд отсутствия нажатий на кнопки.
- b. Режим "In-Store" (в магазине) – оптимальная настройка для помещения магазина.
- c. Режим «Home» (домашний) – оптимальная настройка для домашнего помещения, установлен на телевизоре по умолчанию.
- d. При изменении пользователем настроек качества отображаемой картинки, в режиме "In-Store" через некоторое время происходит сброс до настройки качества отображаемой картинки, установленной изготовителем.
- e. При установке в режим "In-Store" на плазменных моделях телевизоров изменяется яркость изображения.

Выбор программы

- 1 Для выбора программы нажмите кнопку **P \wedge / \vee** (или **P +/-**) или **Цифровые кнопки** или цифровые кнопки.

Настройка громкости

- 1 Чтобы настроить громкость звука, нажмите кнопку **\triangle +/-**.
- 2 При желании можно отключить звук, нажав кнопку **MUTE**.
- 3 Вновь включить звук можно кнопками **MUTE** или **\triangle +/-**.

QUICK MENU (меню быстрого доступа)

Экранное меню OSD телевизора может немного отличаться от изображенного на этом рисунке. Q.Menu (Quick Menu) - это меню функций, которые часто используются пользователями.

- **Соотношение сторон:** Выбор желаемого формата изображения. Для настройки увеличения (Zoom) выберите 14:9, Zoom1 и Zoom2 в меню Ratio (меню формата изображения). После завершения настроек увеличения экран возвращается к Q.Menu.
- **Энергосбережение:** Настройка яркости экрана для снижения энергопотребления телевизором.
- **Режим изображения:** Выбор желаемого режима картинки.
- **Режим звучания :** Это функция осуществляет автоматическое сочетание звука, которое считается лучшим для просматриваемого изображения. Выбор желаемого режима звука.
- **Мульти Аудио :** Выбор выхода для передачи звука.
- **РЕДАК. ПРОГРАММ :** операции удаления, копирования, перемещения или пропуска, совершаемые над хранимыми программами.
- **Таймер выключения :** настройка таймера ждущего режима.

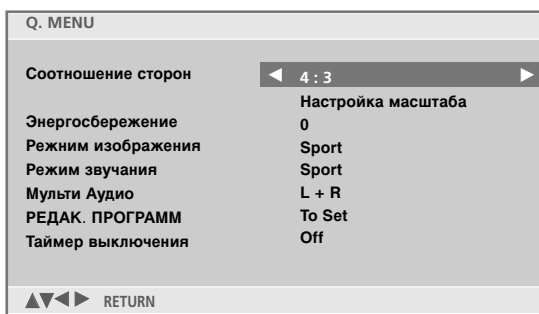

- 1 Отображение каждого меню на экране производится нажатием кнопки Q.MENU, после чего следует нажать кнопку \wedge / \vee .
- 2 нажмите кнопку $< / >$, чтобы выбрать желаемый источник.
- 3 Нажмите кнопку **MENU**, чтобы вернуться к просмотру телевизора в обычном режиме. Нажмите кнопку **RETURN**, чтобы вернуться к предыдущему экрану меню.

ВЫБОР ЭКРАННЫХ МЕНЮ И НАСТРОЙКА

Экранное меню OSD телевизора может немного отличаться от изображенного на этом рисунке.

- 1 Нажать кнопку **MENU**, а затем кнопку \wedge / \vee для отображения каждого меню.
- 2 Для выбора меню нажмите кнопку \triangleright затем \wedge / \vee .
- 3 Измените установку позиций в подменю или меню при помощи кнопок $\triangleleft / \triangleright$.
Перейти на верхний уровень можно, нажав кнопки **OK**.

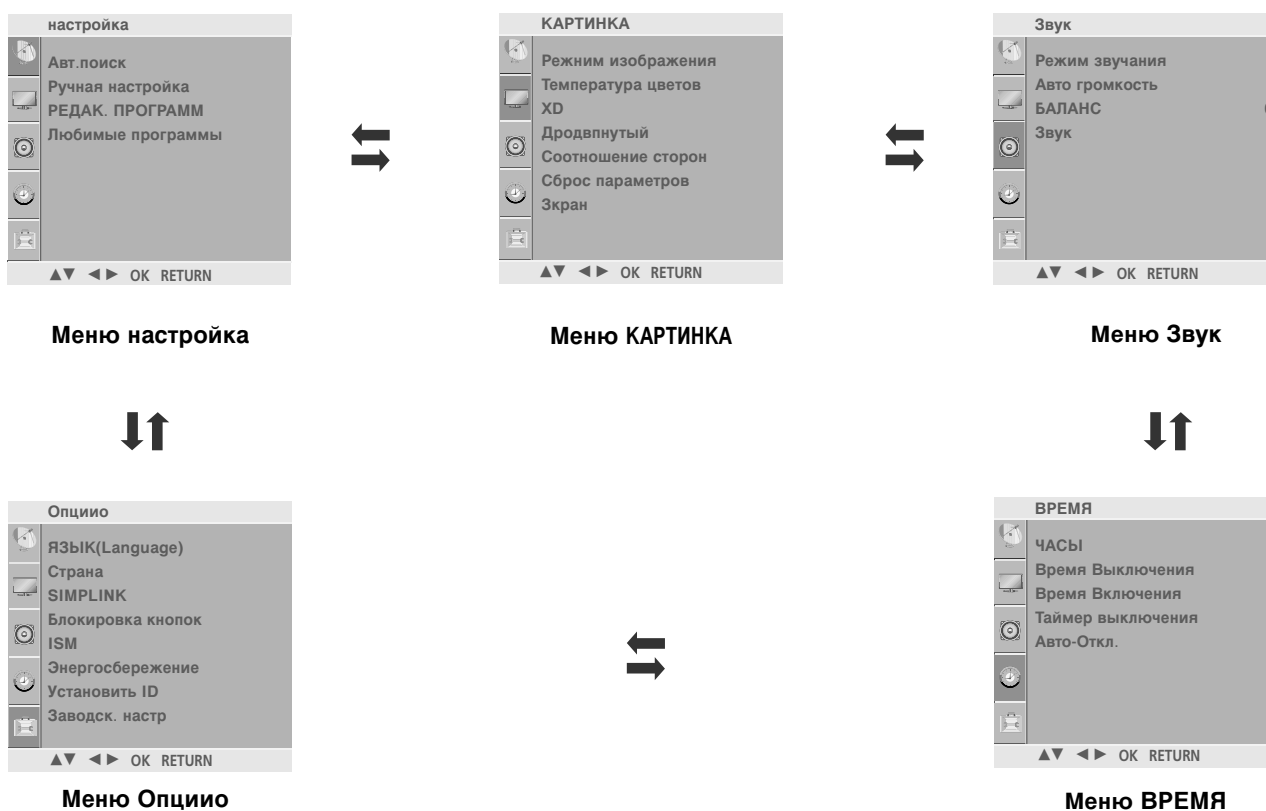

! ПРИМЕЧАНИЕ

- ▶ Функция экранного меню OSD позволяет удобно настраивать экран, поскольку оно графическое.
- ▶ Экранное меню, описанное в этом руководстве, может отличаться от меню телевизора, так как это просто пример, помогающий разобраться в управлении телевизором.
- ▶ В режиме системы телетекста, MENU не будет отображаться.

Настройка на телевизионные станции

В вашем телевизоре может быть запомнена настройка максимум на 100 телевизионных станций (под номерами программ от 00 до 99). После того, как вы настроились на станции, вы будете иметь возможность использовать кнопки **P** \wedge / \vee (или **P** +/-) или цифровые кнопки для выбора запрограммированных вами станций. На станции можно настраиваться в автоматическом или ручном режиме.

При использовании этого способа запоминается настройка на все принимаемые телевизионные станции. Режим автоматической настройки рекомендуется использовать, когда вы только что приобрели телевизор.

- 1 Нажмите кнопку **MENU** (Меню) и с помощью кнопок \wedge / \vee выберите меню **настройка**.
- 2 Нажмите кнопку \triangleright затем \wedge / \vee чтобы выбрать **Авт.поиск**.
- 3 Нажмите кнопку \triangleright , затем кнопку \wedge / \vee , чтобы выбрать пункт **СИСТЕМА**.
- 4 Нажмите кнопку \wedge / \vee , чтобы выбрать системное меню телевизора.
BG : PAL BG SECAM BG Европа Восточная Европа Азия Новая Зеландия Ближний Восток Африка
I : PAL III Великобритания Ирландия Гонконг Южная Африка
DK : PAL DK SECAM DK Восточная Европа Китай Африка СНГ
- 5 Нажатием кнопок \wedge / \vee выберите пункт меню **ЗАПОМНИТЬ**.
- 6 Нажмите кнопку \triangleleft / \triangleright или цифровые кнопки, чтобы выбрать начальный номер программы. Если используются цифровые кнопки, перед числами меньше 10 следует нажать "0", то есть, чтобы выбрать 5, введите "05".
- 7 Нажатием кнопок \wedge / \vee выберите пункт меню **ПОИСК**.
- 8 Для запуска автоматической настройки нажмите кнопку \triangleright .
 Запоминается настройка на все принимаемые
 Чтобы остановить автоматическую настройку, нажмите кнопку **RETURN**.
 Когда автоматическая настройка завершена, на экране появляется меню '**РЕДАК. ПРОГРАММ**'. Для редактирования запомненных программ обратитесь к разделу '**РЕДАК. ПРОГРАММ**'.
- 9 Нажмите кнопку **MENU**, чтобы вернуться к просмотру телевизора в обычном режиме. Нажмите кнопку **RETURN**, чтобы вернуться к предыдущему экрану меню.

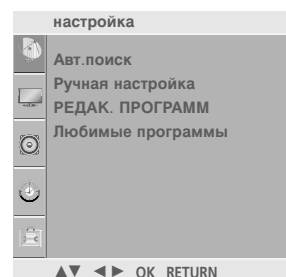

1

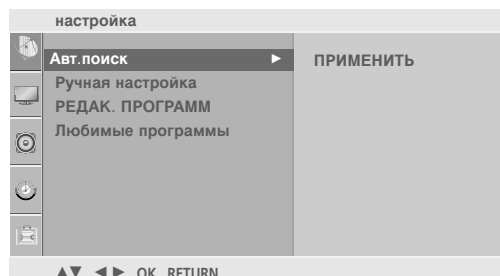

2



3 4 5 6 7

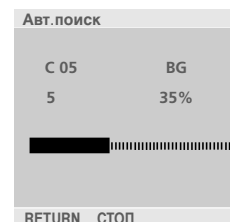

8

Настройка на телевизионные станции

Режим ручной предварительной установки телевизионных каналов позволяет вам настроить телевизионные станции и расположить их в любой удобной для вас последовательности.

- 1 Нажмите кнопку **MENU** (Меню) и с помощью кнопок \wedge/\vee выберите меню **настройка**.
- 2 Нажмите кнопку \gt затем \wedge/\vee чтобы выбрать **Ручная настройка**.
- 3 Нажмите кнопку \gt затем \wedge/\vee выберите пункт меню **ПАМЯТЬ**.
- 4 Нажмите кнопку \lt/\gt или цифровые кнопки, чтобы выбрать нужный номер программы (от 0 до 99) Если используются цифровые кнопки, перед числами меньше 10 следует нажать "0", то есть, чтобы выбрать 5, введите "05".
- 5 Нажатием кнопок \wedge/\vee выберите пункт меню **СИСТЕМА**.
- 6 Нажмите кнопку \wedge/\vee , чтобы выбрать системное меню телевизора.
BG : PAL BG SECAM BG Европа Восточная Европа Азия
 Новая Зеландия Ближний Восток Африка
I : PAL III Великобритания Ирландия Гонконг Южная Африка
DK : PAL DK SECAM DK Восточная Европа Китай Африка СНГ
- 7 Нажатием кнопок \wedge/\vee выберите пункт меню **ДИАПАЗОН**.
- 8 Нажмите кнопку \gt затем \lt/\gt выберите пункт меню **V/UHF** или **Кабель**.
- 9 Нажатием кнопок \wedge/\vee выберите пункт меню **КАНАЛ**.
- 10 Нужный номер программы можно выбрать кнопками \lt/\gt или цифровой кнопкой. По возможности выбирайте номер канала с помощью цифровых кнопок. Перед числами меньше 10 следует нажимать "0", то есть, чтобы выбрать 5, введите "05".
- 11 Нажатием кнопок \wedge/\vee выберите пункт меню **ПОИСК**.
- 12 Нажмите кнопку \lt/\gt , чтобы начать поиск в меню Поиска.
- 13 Нажмите кнопку **OK**.
- 14 Чтобы сохранить настройку на следующую станцию, повторите шаги с 3 по 13.
- 15 Нажмите кнопку **MENU**, чтобы вернуться к просмотру телевизора в обычном режиме. Нажмите кнопку **RETURN**, чтобы вернуться к предыдущему экрану меню.

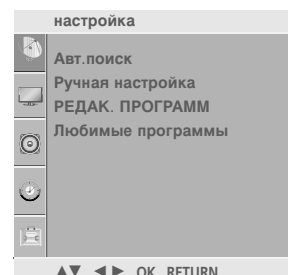

1

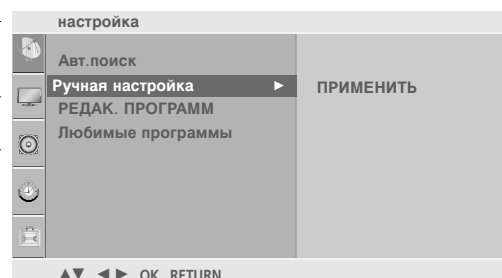

2

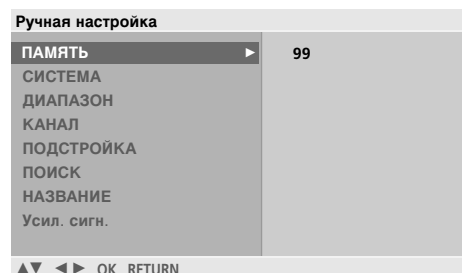

3 4 5 6 7
8 9 10 11 12

Точная настройка

Обычно точная настройка бывает необходимой лишь при плохом качестве принимаемого сигнала.

1 Нажмите кнопку **MENU** (Меню) и с помощью кнопок \wedge / \vee выберите меню **настройка**.

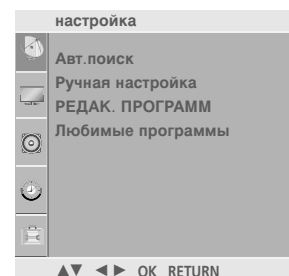

2 Нажмите кнопку \triangleright затем \wedge / \vee чтобы выбрать **Ручная настройка**.

3 Нажмите кнопку \triangleright затем \wedge / \vee выберите пункт меню **ПОДСТРОЙКА**

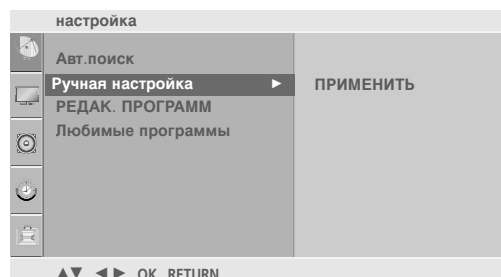

4 Нажатием кнопок \triangleright затем \leftarrow / \rightarrow точно настройтесь на станцию, чтобы добиться наилучшего качества изображения и звука на **ПОДСТРОЙКА** меню.

5 Нажмите кнопку **OK**.

6 Нажмите кнопку **MENU**, чтобы вернуться к просмотру телевизора в обычном режиме. Нажмите кнопку **RETURN**, чтобы вернуться к предыдущему экрану меню.

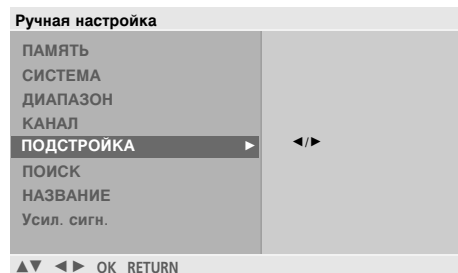

3 4 5

Присвоение названия станции

Также вы можете дать программе имя, состоящее из пяти символов для каждого номера программы.

1 Нажмите кнопку **MENU** (Меню) и с помощью кнопок \wedge / \vee выберите меню **настройка**.

2 Нажмите кнопку \gt затем \wedge / \vee чтобы выбрать **Ручная настройка**.

3 Нажмите кнопку \gt затем \wedge / \vee выберите пункт меню **НАЗВАНИЕ**.

4 Нажмите кнопку \gt затем \wedge / \vee . Вы можете использовать пробел, +, -, цифры от **0** до **9** и буквы от **A** до **Z**.

5 Выберите положение с помощью кнопок \lt / \gt , затем введите следующий символ и т.д.

6 Нажмите кнопку **OK**.

7 Нажмите кнопку **MENU**, чтобы вернуться к просмотру телевизора в обычном режиме. Нажмите кнопку **RETURN**, чтобы вернуться к предыдущему экрану меню.

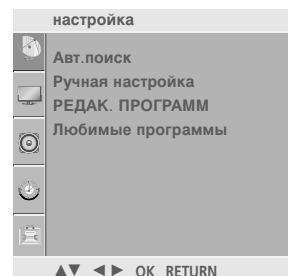

1

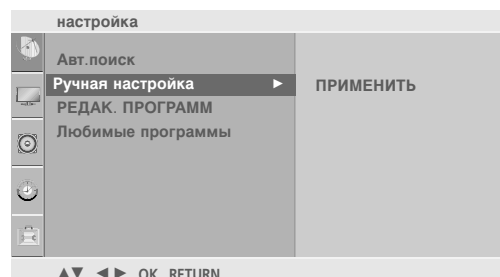

2

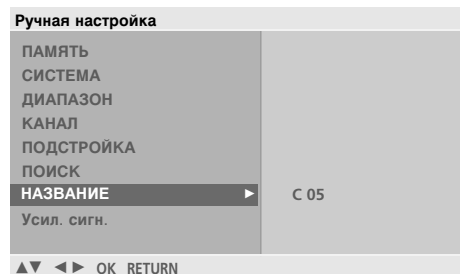

3 4 5 6

Точная настройка

В некоторых моделях может присутствовать функция Booster (усилитель несущей частоты). Эта функция работает только в паре с режимом Booster.

Если сигнал слабый, установите параметр Booster в положение «Включено».

Если сигнал сильный, выберите «Выключено».

1 Нажмите кнопку **MENU** (Меню) и с помощью кнопок \wedge / \vee выберите меню **настройка**.

2 Нажмите кнопку \triangleright затем \wedge / \vee чтобы выбрать **Ручная настройка**.

3 Нажмите кнопку \triangleright затем \wedge / \vee выберите пункт меню **Усил. сигн..**

4 Нажмите кнопку \triangleright , затем с помощью кнопки \wedge / \vee выберите значение **ВКЛ.** или **ВЫКЛ..**

5 Нажмите кнопку **MENU**, чтобы вернуться к просмотру телевизора в обычном режиме. Нажмите кнопку **RETURN**, чтобы вернуться к предыдущему экрану меню.

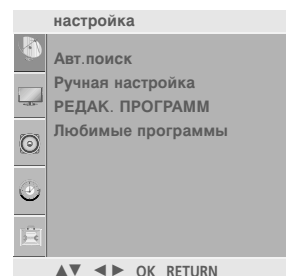

1

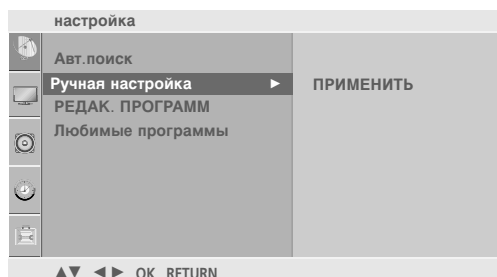

2

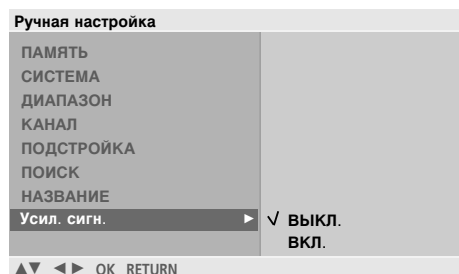

3 4 5 6

Редактирование программ

Эта функция позволяет вам удалять или пропускать сохраненные программы. Вы можете также переместить некоторые станции на другие номера программ или вставить Пустую станцию на выбранный номер программы.

1 Нажмите кнопку **MENU** (Меню) и с помощью кнопок \wedge / \vee выберите меню **настройка**.

2 Нажмите кнопку \triangleright затем \wedge / \vee чтобы выбрать **РЕДАК. ПРОГРАММ**.

3 Нажмите кнопку \triangleright чтобы появилось меню **РЕДАК. ПРОГРАММ**.

■ Удаление программы

1. Кнопками $\wedge / \vee / < / >$ выберите программу, подлежащую удалению.
2. Дважды нажмите КРАСНУЮ кнопку.
Выбранная программа удаляется, а все последующие программы перемещаются вверх на одну позицию.

■ Автоматический выбор программы

1. Используя информацию, поддерживаемую программой, запустите автоматический поиск программы.
2. Вы не сможете выбирать программы вручную после запуска автоматического выбора.

■ Перемещение программы

1. Кнопками $\wedge / \vee / < / >$ выберите программу, подлежащую перемещению.
2. Нажмите ЖЕЛТУЮ кнопку.
3. Переместите программу на желаемый номер программы с помощью кнопок $\wedge / \vee / < / >$.
4. Вновь нажмите ЖЕЛТУЮ кнопку, чтобы выключить эту функцию.

пуск номера программы

1. Кнопками $\wedge / \vee / < / >$ выберите номер программы, подлежащей пропуску.
2. Нажмите СИНЮЮ кнопку. Номер пропускаемой программы окрасится в синий цвет.
3. Вновь нажмите СИНЮЮ кнопку, чтобы выключить эту функцию. Когда номер программы пропускается, это означает, что вы не сможете ее выбрать в нормальном режиме работы телевизора с помощью кнопок \wedge / \vee переключения программ. Если вы пожелаете выбрать программу с пропущенным номером, напрямую введите номер программы с помощью цифровых кнопок или выберите ее в меню редактирования программ или в таблице программ.

4 Нажмите кнопку **MENU**, чтобы вернуться к просмотру телевизора в обычном режиме. Нажмите кнопку **RETURN**, чтобы вернуться к предыдущему экрану меню.

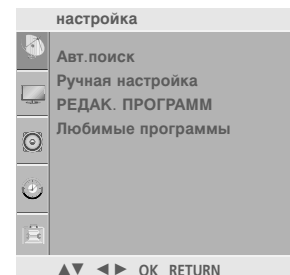

1

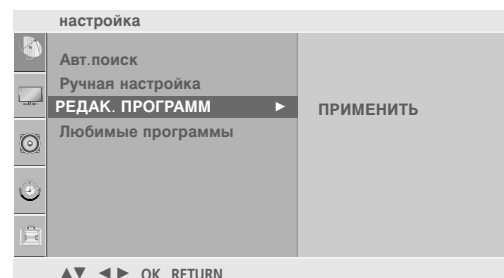

2

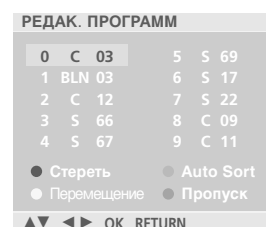

3

Любимый канал

Эта функция позволит сразу переключиться Вам на любимые каналы.

Чтобы выбрать сохраненную программу, необходимо повторно нажать клавишу **FAV**.

1 Нажмите кнопку **MENU** (Меню) и с помощью кнопок \wedge / \vee выберите меню **настройка**.

2 Нажмите кнопку \gt затем \wedge / \vee чтобы выбрать **Любимые программы**.

3 Нажмите кнопку \gt .

4 Нажатием кнопок \wedge / \vee выберите пункт меню -- ----.

5 Выберите нужную программу кнопками \lt / \gt или цифровыми кнопками. Перед числами меньше 10 следует нажимать "0", то есть, чтобы выбрать 5, введите "05".

6 Чтобы сохранить другие программы, повторить пункты 4 и 5. Вы можете сохранить до 8 программ.

7 Нажмите кнопку **MENU**, чтобы вернуться к просмотру телевизора в обычном режиме. Нажмите кнопку **RETURN**, чтобы вернуться к предыдущему экрану меню.

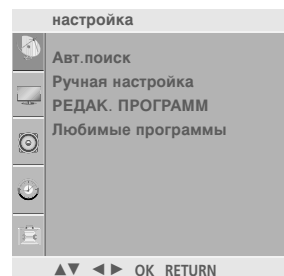

1

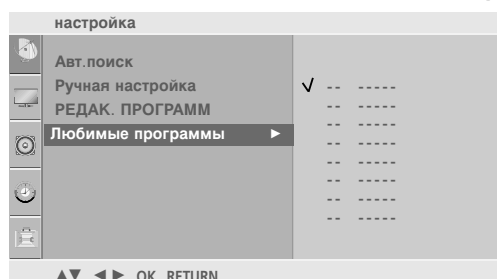

2 3 4 5

Вызов таблицы программ

Вы можете проверить сохраняемые в памяти программы, вызвав на экран таблицу программ.

■ Вывод на экран таблицы программ

Нажмите кнопку **LIST (список)**, чтобы вывести на экран таблицу программ. Таблица программ появляется на экране. Одна таблица программ содержит десять программ, как указано ниже.

! ПРИМЕЧАНИЕ

- a. Вы можете обнаружить, что некоторые программы имеют номера синего цвета. Они были установлены на пропуск при автоматической настройке или в режиме редактирования программ.
- b. У некоторых программ в таблице программ показан только номер канала и это означает, что отсутствует присвоенное им название станции.

■ Выбор программы в таблице программ

Выберите программу нажатием кнопок $\wedge / \vee / < / >$.

Затем нажмите кнопку **OK**.

Телевизор переключится на программу с выбранным номером.

■ Просмотр страниц таблицы программ

В таблице программ есть 10 страниц, которые содержат 10 программ. Страницы последовательно перелистываются нажатием кнопок $\wedge / \vee / < / >$.

Нажмите кнопку **LIST** для возврата к нормальному просмотру телевизионных программ.

0	C	03	5	S	69
1	BLN	03	6	S	17
2	C	12	7	S	22
3	S	66	8	C	09
4	S	67	9	C	11

◀ ▶ ▲ ▼ OK



Работает только с устройством, имеющим логотип SIMPLINK.
Проверьте наличие логотипа SIMPLINK.

При использовании с другими устройствами с функцией HDMI-CEC телевизор может работать некорректно.

Simplink позволяет управлять записями и воспроизводить их на других видеоустройствах, подключенных к ТВ при помощи кабеля HDMI, не используя дополнительных кабелей и без какой-либо дополнительной настройки.

Если вам не требуется меню SIMPLINK, выберите **ВЫКЛ..**

1 Нажмите кнопку **MENU** (Меню) и с помощью кнопок \wedge / \vee выберите меню **Опции**.

2 Нажмите кнопку \triangleright затем \wedge / \vee чтобы выбрать **SIMPLINK**.

3 Нажмите кнопку \triangleright , затем с помощью кнопки \wedge / \vee выберите значение **ВКЛ.** или **ВЫКЛ..**

4 Нажмите кнопку **MENU**, чтобы вернуться к просмотру телевизора в обычном режиме. Нажмите кнопку **RETURN**, чтобы вернуться к предыдущему экрану меню.

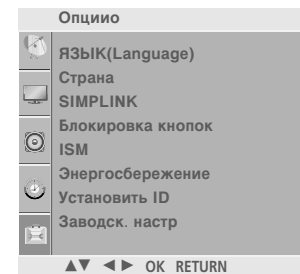

1

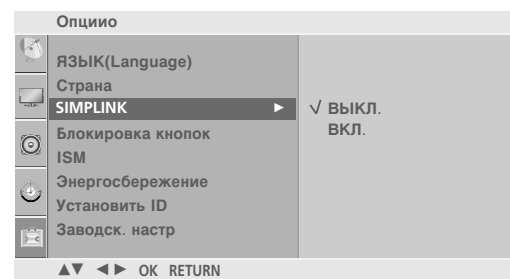

2 3

ПРОСМОТР ПРОГРАММЫ / УПРАВЛЕНИЕ ПРОГРАММАМИ

Функции SIMPLINK

Воспроизведение записи/диска

Управление подключенной аудио- или видеоаппаратурой производится нажатием кнопок \wedge / \vee / $< / >$, а также \blacktriangleright , \blacksquare , \parallel , \blacktriangleleft и \blacktriangleright .

(Кнопка \bullet не обладает такими свойствами).

Прямое воспроизведение

После подключения видеоустройств к ТВ можно непосредственно управлять этими устройствами и воспроизводить мультимедиа без дополнительных настроек.

Выбор видеоустройства

Позволяет выбрать одно из видеоустройств, подключенных к ТВ, и запустить его для воспроизведения записей.

Отключение всех устройств

При отключении ТВ все подключенные к нему устройства также отключаются.

Переключение аудиовыхода

Предоставляет простой способ переключения аудиовыхода.

***Устройство, подключенное к ТВ при помощи кабеля HDMI, но не поддерживающее Simplink, не предоставляет такой возможности.**

Меню SIMPLINK

Нажмите кнопки $\wedge / \vee / < / >$, затем с помощью кнопки OK выберите нужный источник SIMPLINK.

- 1 **TV viewing (Просмотр ТВ):** переключение на предыдущий канал ТВ независимо от текущего режима.
- 2 **DISC playback (Воспроизведение с диска):** выбор подключенных дисков и запуск воспроизведения. Если доступны несколько дисков, названия дисков будут выведены в нижней части экрана.
- 3 **VCR playback (Воспроизведение VCR):** воспроизведение и управление подключенным VCR.
- 4 **HDD Recordings playback (Воспроизведение записей с HDD):** воспроизведение и управление записями, хранящимися на HDD.
- 5 **Audio Out to Home theatre/Audio Out to TV (Вывод звука на домашний кинотеатр/Вывод звука на ТВ):** выбор динамиков домашнего кинотеатра или ТВ для вывода звука.

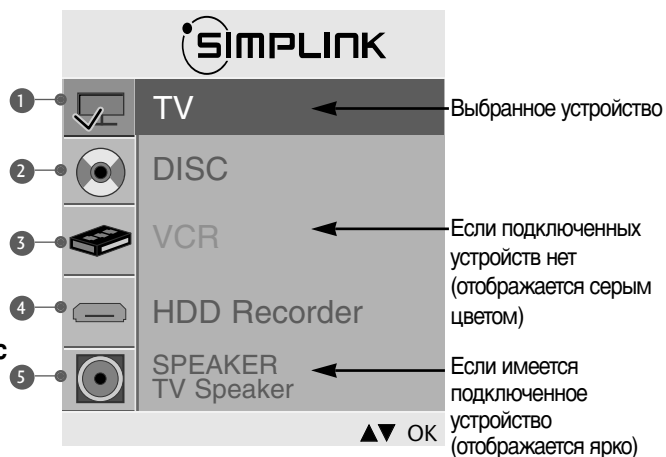

! ПРИМЕЧАНИЕ

- ▶ Подключите кабель HDMI к HDMI/DVI IN или разъему (HDMI выход), расположенному на задней стороне устройства SIMPLINK терминалу HDMI IN.
- ▶ Для домашнего кинотеатра с функцией SIMPLINK после подключения HDMI терминала указанным выше методом, подключите кабель VARIABLE AUDIO OUT к терминалу VARIABLE AUDIO OUT, расположенному на задней стороне телевизора и разъему VARIABLE AUDIO IN на задней панели устройства SIMPLINK.
- ▶ При работе с внешним устройством с функцией SIMPLINK, нажмите кнопку MODE на пульте дистанционного управления телевизора и используйте его для управления.
- ▶ Когда источник сигнала подключается к другому источнику с помощью кнопки INPUT на пульте дистанционного управления, устройство использующее функцию SIMPLINK останавливается.
- ▶ При выборе или управлении медиа-устройством с функцией домашнего кинотеатра, динамик автоматически переключается на К (прослушивание через домашний кинотеатр).

БЛОКИРОВКА КНОПОК

В телевизоре может быть установлен такой режим работы, при котором его управление может осуществляться только с помощью ПДУ. Эта функция может использоваться для предотвращения несанкционированного использования телевизора.

Телевизор запрограммирован так, что помнит последний использованный режим даже после выключения.

- 1 Нажмите кнопку **MENU** (Меню) и с помощью кнопок \wedge / \vee выберите меню **Опциио**.
- 2 Нажмите кнопку \triangleright затем \wedge / \vee чтобы выбрать **Блокировка кнопок**.
- 3 Нажмите кнопку \triangleright , затем с помощью кнопки \wedge / \vee выберите значение **ВКЛ.** или **ВЫКЛ.**
- 4 Нажмите кнопку **MENU**, чтобы вернуться к просмотру телевизора в обычном режиме. Нажмите кнопку **RETURN**, чтобы вернуться к предыдущему экрану меню.

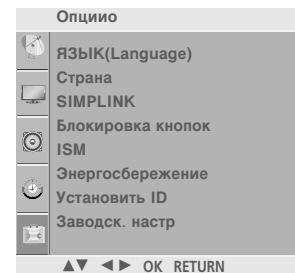

1

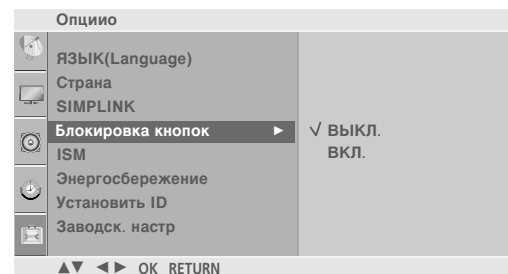

2 3

! ПРИМЕЧАНИЕ

- ▶ Если блокировка кнопок включена, при выключенном телевизоре нажмите кнопки ϕ / I , **INPUT**(ВХОД), **P** $\blacktriangle / \blacktriangledown$ телевизора, кнопки **POWER** (ПИТАНИЕ), **INPUT**, **P** \wedge / \vee (или **P** $+/-$) или цифровые кнопки пульта дистанционного управления.
- ▶ Если при включенной блокировке кнопок во время просмотра телевизора нажать любую кнопку на передней панели, на экране появится надпись **Блокировка кнопок вкл.**

РЕЖИМ AV

Вы можете выбрать оптимальное качество изображения и звука при подключении AV устройств к внешнему входу.

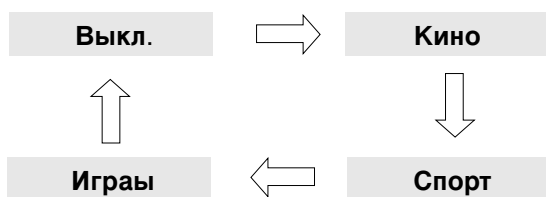

- 1 Нажмите кнопку **Режим видео** несколько раз, чтобы выбрать желаемый источник.

- Если вы выберете режим Сinема (Кинотеатр) в режиме AV (AV mode), режим Сinема будет выбран как для режима картинки (Режим изображения), так и для режима звука (Режим звучания) в меню КАРТИНКА и меню Audio соответственно.

- Если вы выберете «**Выкл.**» в режиме AV, будет выбрана картинка и изображение, которые вы установили первоначально.

- 2 Нажмите кнопку **RETURN**, чтобы вернуться к просмотру телевизора в обычном режиме.

КОНТРОЛЬ ИЗОБРАЖЕНИЯ

УПРАВЛЕНИЕ РАЗМЕРОМ ИЗОБРАЖЕНИЯ (КОЭФФИЦИЕНТОМ ПРОПОРЦИОНАЛЬНОСТИ)

При просмотре телевизора вы можете выбирать разные форматы изображения ; **16:9**, **Обычный**, **4:3**, **14:9**, **УВЕЛИЧЕННЫЙ 1/2**, **Just Scan**.

Функцией Just Scan можно воспользоваться в следующем режиме: Component (720p/1080i/1080p), HDMI (720p/1080i/1080p)

Если на экране в течение длительного времени остается фиксированная картинка, она может "отпечататься" на нем.

Масштаб можно увеличить с помощью кнопки $\wedge \vee$.

Эта функция работает со следующим сигналом.

1 Коэффициент пропорциональности также можно настроить с помощью меню **КАРТИОКА**.

• 16:9

Выбрав этот формат, можно отрегулировать изображение так, чтобы оно в линейной пропорции заполняло по горизонтали весь экран (используется для просмотра DVD в формате 4:3).



• Обычный

Если телевизор принимает широкоэкранный сигнал, он автоматически преобразуется в формат изображения, которое должно передаваться.

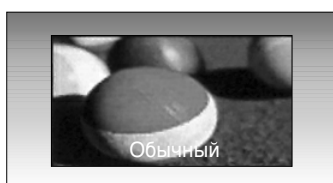

• 4:3

При выборе этого формат можно просмотреть изображение в формате 4:3, а по краям справа и слева появятся серые полосы.

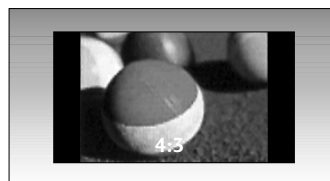

• 14:9

Вы можете наслаждаться картинным форматом 14:9 или общей программой ТЕЛЕВИДЕНИЯ через 14:9 способ. Экран 14:9 рассматривается, точно так же как который экран 4:3 увеличен к верхнему низкому и левому/правильному.

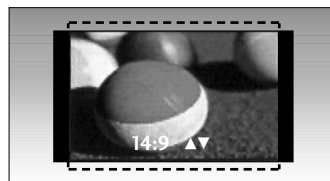

КОНТРОЛЬ ИЗОБРАЖЕНИЯ

• УВЕЛИЧЕННЫЙ1

Позволяет просматривать изображение, заполняющее весь экран, без преобразования. Однако верхняя и нижняя части изображения будут обрезаны.



• УВЕЛИЧЕННЫЙ2

Выберите УВЕЛИЧЕННЫЙ 2, если необходимо преобразовать растянутое по горизонтали и обрезанное по вертикали изображение. Изображение выводится как промежуточный вариант между преобразованием и заполнением экрана.



• Just Scan

Следующий вариант позволит вам просматривать изображения лучшего качества без потери оригинальной картинки изображения высокого разрешения.

! ПРИМЕЧАНИЕ

- ▶ Для режимов RGB(PC)/HDMI/Компонентный доступны только значения 4:3 и 16:9 (Широкий экран).
- ▶ Режим «Только сканирование» доступен только при использовании HDMI/Компонентный (выше 720p).

СТАНДАРТНЫЕ НАСТРОЙКИ ПАРАМЕТРОВ ИЗОБРАЖЕНИЯ

Режим отображения-стандартные настройки

Меню **Режим изображения** служит для настройки качества изображения. Выберите заданное значение в меню **Режим изображения** на основе категории программы.

Настройки **Красочный**, **СТАНДАРТНЫЙ**, **Кино**, **Спорт** и **Игра** запрограммированы изготовителем для оптимальной передачи изображения, их нельзя изменить.

- 1 Нажмите кнопку **MENU** (Меню) и с помощью кнопок \wedge / \vee выберите меню **КАРТИНКА**.
- 2 Нажмите кнопку \triangleright , затем с помощью кнопок \wedge / \vee выберите пункт **Режим изображения**.
- 3 Нажмите кнопку \triangleright , затем с помощью кнопок \wedge / \vee выберите значение **Красочный**, **СТАНДАРТНЫЙ**, **Кино**, **Спорт**, **Игра**, **ПОЛЬЗОВАТЕЛЬ1** или **ПОЛЬЗОВАТЕЛЬ2**.
- 4 Нажмите кнопку **MENU**, чтобы вернуться к просмотру телевизора в обычном режиме. Нажмите кнопку **RETURN**, чтобы вернуться к предыдущему экрану меню.

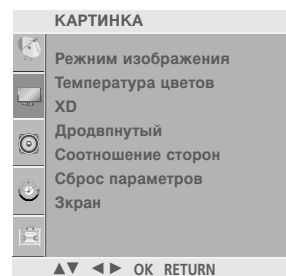

1

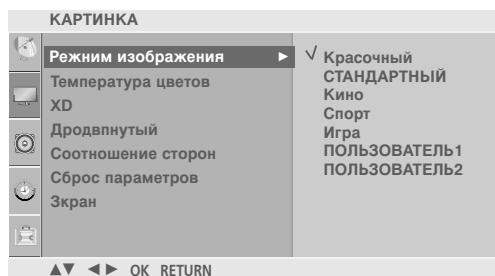

2 3

КОНТРОЛЬ ИЗОБРАЖЕНИЯ

Автоматическое управление тоном экрана (Прохладный/ Средний/ Теплый)

Чтобы установить исходные значения (настройки по умолчанию), выберите параметр **Прохладный**.

Выберите один из трех вариантов автоматической настройки цвета. Повысьте температуру, чтобы подчеркнуть теплые цвета, такие как красный, или понизьте температуру, чтобы сделать цвета менее интенсивными, добавив синего.

Эту функцию можно использовать только в режиме Картинки **ПОЛЬЗОВАТЕЛЬ 1/2**.

1 Нажмите кнопку **MENU** (Меню) и с помощью кнопок \wedge / \vee выберите меню **КАРТИНКА**.

2 Нажмите кнопку $\>$, затем с помощью кнопки \wedge / \vee выберите пункт **Температура цветов**.

3 Нажмите кнопку $\>$, затем с помощью кнопки \wedge / \vee выберите значение **Прохладный**, **Средний**, **Теплый** или **ПОЛЬЗОВАТЕЛЬ**.

4 Нажмите кнопку **MENU**, чтобы вернуться к просмотру телевизора в обычном режиме. Нажмите кнопку **RETURN**, чтобы вернуться к предыдущему экрану меню.

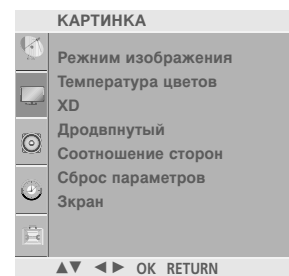

1

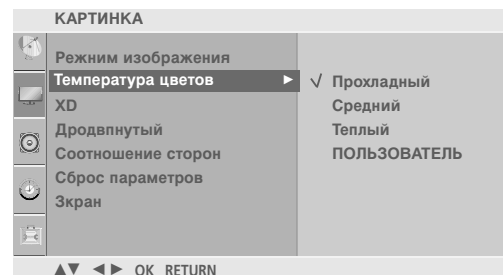

2 3

РУЧНАЯ НАСТРОЙКА ИЗОБРАЖЕНИЯ

РЕЖИМ ИЗОБРАЖЕНИЯ-Настройки ПОЛЬЗОВАТЕЛЯ

КОНТРАСТ

Настраивает разницу между темными и светлыми уровнями изображения.

ЯРКОСТЬ

Увеличивает или уменьшает количество белого в изображении.

ЦВЕТ

Изменяет интенсивность цветов.

ЧЕТКОСТЬ

Изменяет уровень четкости границ между светлыми и темными областями изображения. Чем ниже уровень, тем размытее изображение.

ОТТЕНКИ

Изменяет соотношение красного и зеленого цветов.

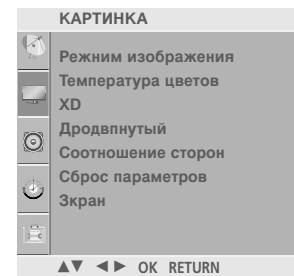

1 Нажмите кнопку **MENU** (Меню) и с помощью кнопок \wedge / \vee выберите меню **КАРТИНКА**.

2 Нажмите кнопку \triangleright , затем с помощью кнопки \wedge / \vee выберите пункт **Режим изображения**.

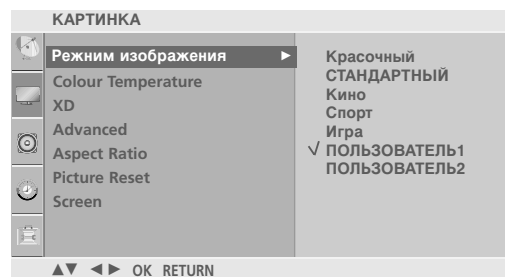

3 Нажмите кнопку \triangleright , затем с помощью кнопки \wedge / \vee выберите значение **ПОЛЬЗОВАТЕЛЬ1** или **ПОЛЬЗОВАТЕЛЬ2**.

4 Нажмите кнопку \triangleright и с помощью кнопки \wedge / \vee выберите нужный параметр: (**КОНТРАСТ**, **ЯРКОСТЬ**, **ЦВЕТ**, **ЧЕТКОСТЬ** и **ОТТЕНКИ**).

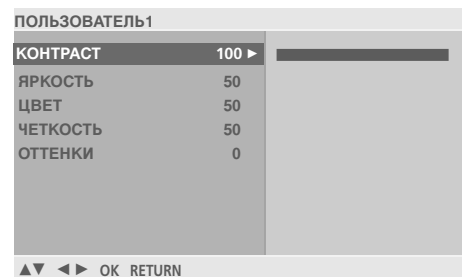

5 С помощью кнопки $\triangleleft / \triangleright$ выполните нужную настройку.

6 Нажмите кнопку **MENU**, чтобы вернуться к просмотру телевизора в обычном режиме. Нажмите кнопку **RETURN**, чтобы вернуться к предыдущему экрану меню.

! ПРИМЕЧАНИЕ

- ▶ В режиме RGB-PC нельзя настроить цвет, резкость и оттенок до нужного уровня.



КОНТРОЛЬ ИЗОБРАЖЕНИЯ

ТЕМПЕРАТУРА ЦВЕТОВ - параметр ПОЛЬЗОВАТЕЛЬ

настройка красного, зеленого и синего цвета согласно собственным предпочтениям.

Эту функцию можно использовать только в режиме Картинки **ПОЛЬЗОВАТЕЛЬ1/2**.

- 1 Нажмите кнопку **MENU** (Меню) и с помощью кнопок \wedge / \vee выберите меню **КАРТИНКА**.
- 2 Нажмите кнопку $\>$, затем с помощью кнопок \wedge / \vee выберите пункт **Температура цветов**.
- 3 Нажмите кнопку $\>$, затем с помощью кнопок \wedge / \vee выберите значение **ПОЛЬЗОВАТЕЛЬ**.
- 4 Нажмите кнопку $\>$, затем с помощью кнопок \wedge / \vee выберите значение **Красный**, **Зеленый** или **Синий**.
- 5 С помощью кнопок \leftarrow / \rightarrow выполните нужную настройку.
- 6 Нажмите кнопку **MENU**, чтобы вернуться к просмотру телевизора в обычном режиме. Нажмите кнопку **RETURN**, чтобы вернуться к предыдущему экрану меню.

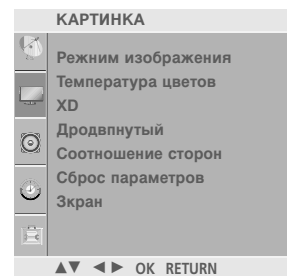

1

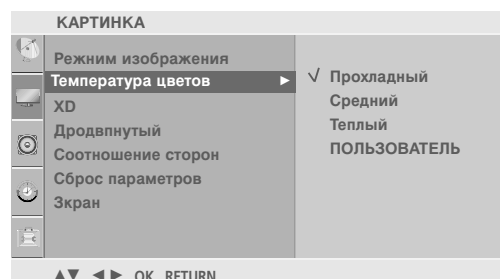

2 3

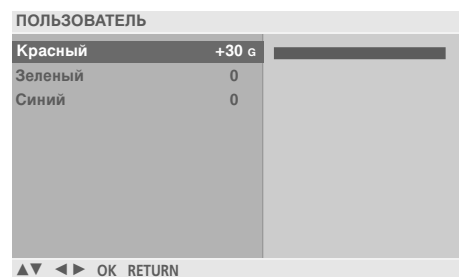

4 5



XD - ТЕХНОЛОГИЯ УЛУЧШЕНИЯ КАЧЕСТВА ИЗОБРАЖЕНИЯ

Технология XD – это уникальная технология компании LG Electronic для улучшения качества картинки, которая позволяет выводить неискаженный сигнал высокой плотности записи (HD) посредством усовершенствованного алгоритма обработки цифрового сигнала.

Эта функция недоступна в режиме RGB-PC.

- 1 Нажмите кнопку **MENU** (Меню) и с помощью кнопок \wedge / \vee выберите меню **КАРТИНКА**.
- 2 Нажмите кнопку \triangleright затем \wedge / \vee чтобы выбрать **XD**.
- 3 Нажмите кнопку \triangleright , затем с помощью кнопки \wedge / \vee выберите значение **Авто** или **Ручной**.
- 4 Нажмите кнопку **MENU**, чтобы вернуться к просмотру телевизора в обычном режиме. Нажмите кнопку **RETURN**, чтобы вернуться к предыдущему экрану меню.

* Выбор ручной настройки

Это меню активируется после выбора в меню Изображение параметра **Пользоват. 1** или **Пользоват. 2**.

- 1 Нажмите кнопку \triangleright , затем с помощью кнопки \wedge / \vee выберите значение **XD Контраст**, **XD Цвет** или **XD NR**.
- 2 Нажмите кнопку \triangleright , затем с помощью кнопки \wedge / \vee выберите значение **ВЫКЛ.**, **Нпзкий** или **Высокий**.
Выберите вариант **ВЫКЛ.**, **Нпзкий**, **Высокий** или **Адптивный** (Только **XD NR**).
- 3 Нажмите кнопку **MENU**, чтобы вернуться к просмотру телевизора в обычном режиме. Нажмите кнопку **RETURN**, чтобы вернуться к предыдущему экрану меню.

- **XD Контраст:** Автоматически выбирает оптимальные настройки контрастности в соответствии с яркостью отражения.
- **XD Цвет:** Автоматически изменяет цвета отражения, чтобы сделать цвета максимально естественными.
- **XD NR:** Удаление помех до уровня, когда они перестают искажать исходное изображение.

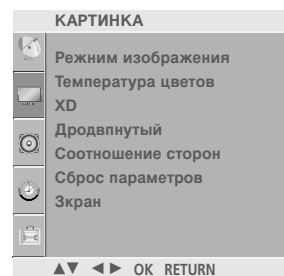

1

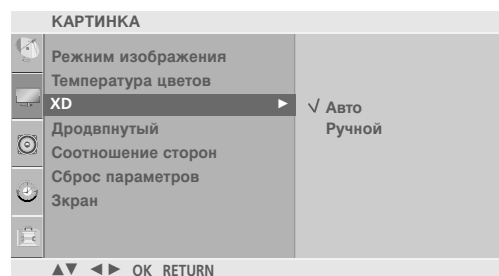

2 3

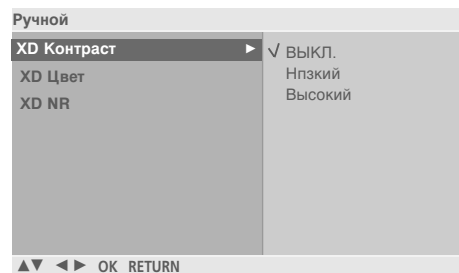

1 2

КОНТРОЛЬ ИЗОБРАЖЕНИЯ

ADVANCED – GAMMA (Развернутая гамма-коррекция)

При высоком значении гамма изображения выглядят осветленными, низкое значение гамма приводит к высокой контрастности изображений.

Эта функция недоступна в режиме RGB-PC.

1 Нажмите кнопку **MENU** (Меню) и с помощью кнопок \wedge / \vee выберите меню **КАРТИНКА**.

2 Нажмите кнопку \triangleright , затем с помощью кнопок \wedge / \vee выберите пункт **Дродвпнутый**.

3 Нажмите кнопку \triangleright , затем с помощью кнопок \wedge / \vee выберите пункт **Гамма**.

4 Нажмите кнопку \triangleright , затем с помощью кнопок \wedge / \vee выберите значение **Нпзкий**, **Средний** или **Высокий**.

5 Нажмите кнопку **MENU**, чтобы вернуться к просмотру телевизора в обычном режиме. Нажмите кнопку **RETURN**, чтобы вернуться к предыдущему экрану меню.

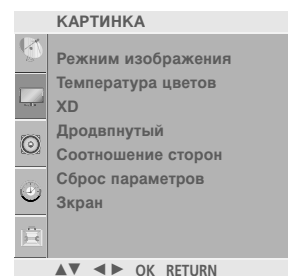

1

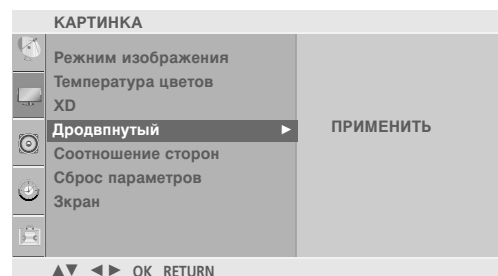

2 3

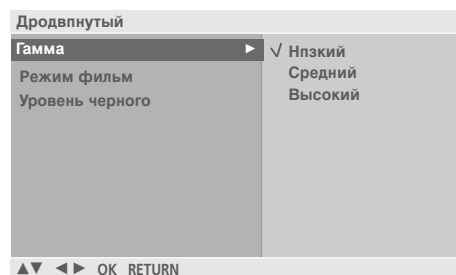

4

усовершенствованный - режим кино

Предназначены для настройки лучшего качества изображения телевизора при просмотре фильмов.

Эта функция работает только в режимах Analog TV, AV, S-video и Component 480i/576i.

1 Нажмите кнопку **MENU** (Меню) и с помощью кнопок \wedge / \vee выберите меню **КАРТИНКА**.

2 Нажмите кнопку \rightarrow , затем с помощью кнопки \wedge / \vee выберите пункт **Дродвпнутый**.

3 Нажмите кнопку \rightarrow , затем с помощью кнопки \wedge / \vee выберите пункт **Режим фильм**.

4 Нажмите кнопку \rightarrow , затем с помощью кнопки \wedge / \vee выберите значение **ВКЛ.** или **ВЫКЛ.**

5 Нажмите кнопку **MENU**, чтобы вернуться к просмотру телевизора в обычном режиме. Нажмите кнопку **RETURN**, чтобы вернуться к предыдущему экрану меню.

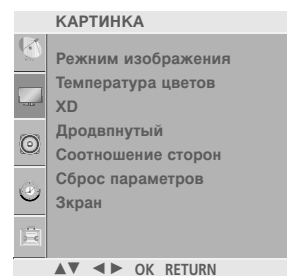

1

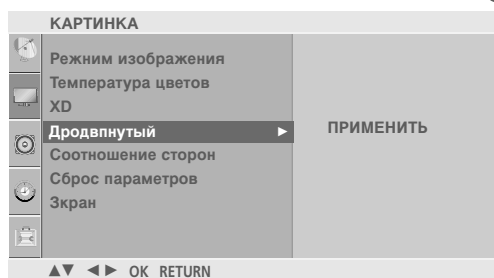

2 3

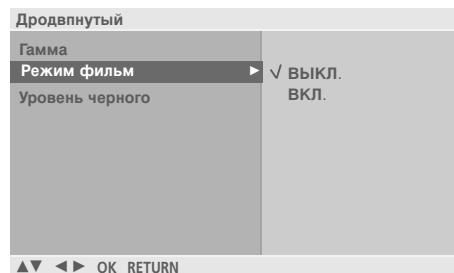

4

КОНТРОЛЬ ИЗОБРАЖЕНИЯ

ДОПОЛНИТЕЛЬНЫЕ НАСТРОЙКИ — УРОВЕНЬ ЧЕРНОГО (ТЕМНОГО)

При просмотре фильмов эта функция выбирает лучшее качество изображения. Регулирование контраста и яркости изображения с помощью уровня черного.

Эта функция работает в следующих режимах:
КОМПОНЕНТНЫЙ или HDMI.

- 1 Нажмите кнопку **MENU** (Меню) и с помощью кнопок \wedge / \vee выберите меню **КАРТИНКА**.

- 2 Нажмите кнопку $\>$, затем с помощью кнопок \wedge / \vee выберите пункт **Дродвпнутый**.

- 3 Нажмите кнопку $\>$, затем с помощью кнопок \wedge / \vee выберите пункт **Уровень черного**.

- 4 Нажмите кнопку $\>$, затем с помощью кнопок \wedge / \vee выберите значение **Низкий** или **Высокий**.

- **Низкий** : Экран становится темней.
- **Высокий** : Экран становится ярче.

- 5 Нажмите кнопку **MENU**, чтобы вернуться к просмотру телевизора в обычном режиме. Нажмите кнопку **RETURN**, чтобы вернуться к предыдущему экрану меню.

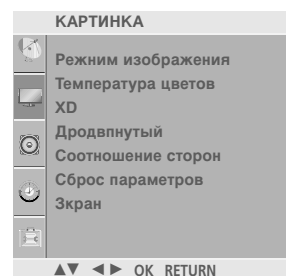

1

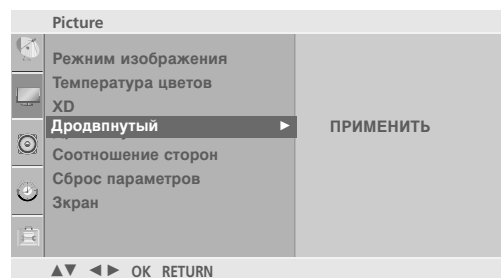

2 3

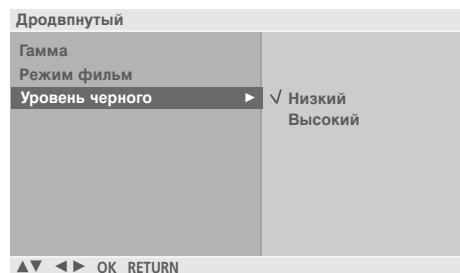

4

СБРОС НАСТРОЕК ИЗОБРАЖЕНИЯ

Восстановление заводских настроек по умолчанию для параметров Изображение, Оттенок цвета, XD, С овременный.

- 1 Нажмите кнопку **MENU** (Меню) и с помощью кнопок \wedge / \vee выберите меню **КАРТИНКА**.
- 2 Нажмите кнопку \rightarrow , затем с помощью кнопки \wedge / \vee выберите пункт **Сброс параметров**.
- 3 Нажмите кнопку \rightarrow .
- 4 Нажмите кнопку **MENU**, чтобы вернуться к просмотру телевизора в обычном режиме. Нажмите кнопку **RETURN**, чтобы вернуться к предыдущему экрану меню.

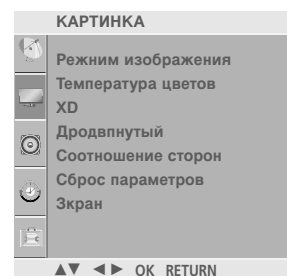

1

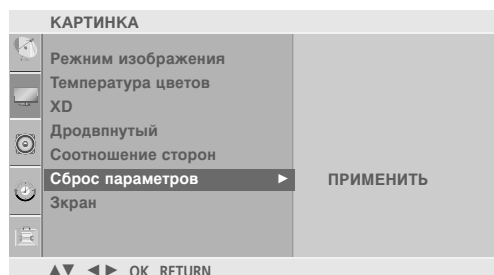

2 3

КОНТРОЛЬ ИЗОБРАЖЕНИЯ

МИНИМИЗАЦИЯ НАЛОЖЕНИЯ ОБРАЗОВ(ISM)

Если на экране долго остается фиксированное изображение с компьютера или видеоигры, оно может остаться на экране даже после смены картинки. Старайтесь, чтобы одна и та же картинка не оставалась на экране в течение длительного времени.

White Wash

Функция White Wash (Чистка) удаляет с экрана "отпечатавшееся" изображение.

Примечание. Функция White Wash может не полностью удалить слишком сильно "отпечатавшиеся" изображения.

Орбитер

Функция Орбитер может помочь избежать появления "отпечатавшихся" изображений. Однако лучше не оставлять фиксированную картинку на экране. Чтобы избежать "отпечатавания" изображения, экран должен обновляться каждые две минуты.

Инверсия

Эта функция меняет цвет экрана.

Цвет автоматически меняется каждые 30 минут.

1 Нажмите кнопку **MENU** (Меню) и с помощью кнопок \wedge / \vee выберите меню **Опции**.

2 Нажмите кнопку $\>$, затем с помощью кнопки \wedge / \vee выберите пункт **ISM**.

3 Нажмите кнопку $\>$ и с помощью кнопки \wedge / \vee выберите функцию **Нормальный**, **White Wash**, **Орбитер** или **Инверсия**.

Если использование специальных функций не требуется, используйте режим **Нормальный**.

4 Нажмите кнопку **MENU**, чтобы вернуться к просмотру телевизора в обычном режиме. Нажмите кнопку **RETURN**, чтобы вернуться к предыдущему экрану меню.

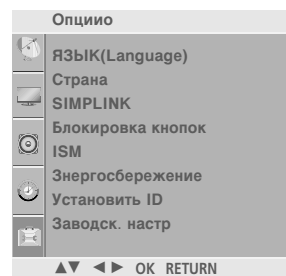

1

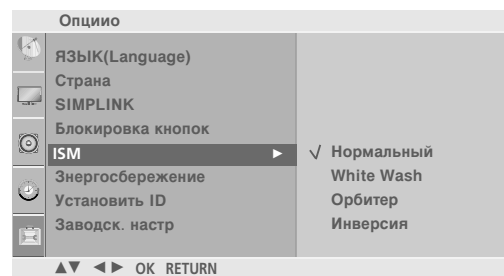

2 3

ЭВЕРГОСБЕРЕЖЕНИЕ В РЕЖИМЕ КАРТИВКИ

Эта функция сокращает расход электроэнергии.

- 1 Нажмите кнопку **MENU** (Меню) и с помощью кнопок \wedge / \vee выберите меню **Опции**.
- 2 Нажмите кнопку \triangleright , затем с помощью кнопки \wedge / \vee выберите пункт **Энергосбережение**.
- 3 Нажатием кнопки \triangleright , затем кнопки \wedge / \vee задайте уровни мощности.
- 4 Нажмите кнопку **MENU**, чтобы вернуться к просмотру телевизора в обычном режиме. Нажмите кнопку **RETURN**, чтобы вернуться к предыдущему экрану меню.

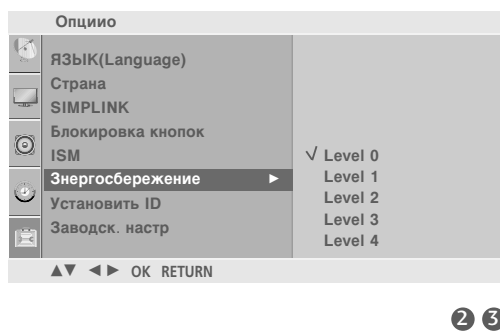
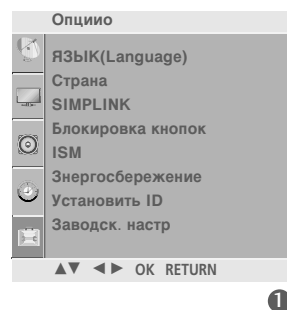

КОНТРОЛЬ ИЗОБРАЖЕНИЯ

Восстановление настроек изготовителя.

Пользуйтесь этой функцией для оперативного восстановления исходных значений всех пунктов меню.

Этой функцией удаляются все телевизионные программы.

1 Нажмите кнопку **MENU** (Меню) и с помощью кнопок \wedge / \vee выберите меню **Опцио**.

2 Нажмите кнопку $\>$, затем с помощью кнопок \wedge / \vee выберите пункт **Заводск. настр.**

3 Нажмите кнопку $\>$, затем с помощью кнопок \leftarrow / \rightarrow выберите значение **ДА** или **НЕТ**.

4 Нажмите кнопку **MENU**, чтобы вернуться к просмотру телевизора в обычном режиме. Нажмите кнопку **RETURN**, чтобы вернуться к предыдущему экрану меню.

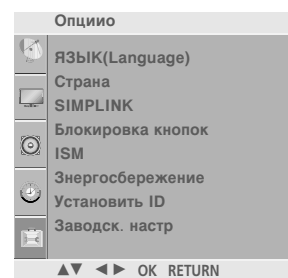

1

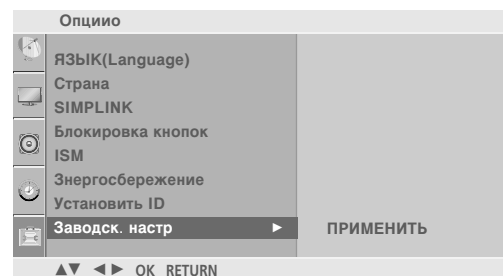

2 3

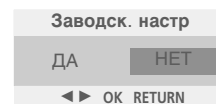

УПРАВЛЕНИЕ ЗВУКОМ И ВЫБОР ЯЗЫКА

АВТОМАТИЧЕСКАЯ НАСТРОЙКА ГРОМКОСТИ

Функция AVL (автоматической регулировки громкости) автоматически поддерживает одинаковый уровень громкости при переключении с одной программы на другую.

1 Нажмите кнопку **MENU** (Меню) и с помощью кнопок \wedge / \vee выберите меню **Звук**.

2 Нажмите кнопку \triangleright затем \wedge / \vee чтобы выбрать **Авто громкость**.

3 Нажмите кнопку \triangleright , затем с помощью кнопки \wedge / \vee выберите значение **ВКЛ.** или **ВЫКЛ.**

4 Нажмите кнопку **MENU**, чтобы вернуться к просмотру телевизора в обычном режиме. Нажмите кнопку **RETURN**, чтобы вернуться к предыдущему экрану меню.

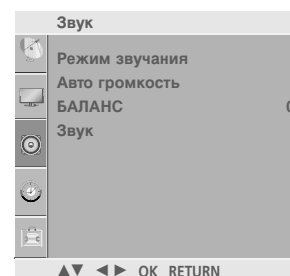

1

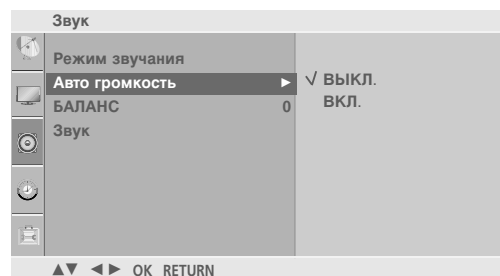

2 3

УПРАВЛЕНИЕ ЗВУКОМ И ВЫБОР ЯЗЫКА

СТАНДАРТНЫЕ ПАРАМЕТРЫ ЗВУКА-ЗВУКОВОЙ РЕЖИМ

Можно выбрать нужные параметры звука: SRS TSXT, Clear Voice, Стандартный, Музыка, Кино, СПОРТ и Игра а также звуковую частоту эквалайзера.

Функция **Режим звучания** позволяет наслаждаться звуком самого высокого качества, не выполняя специальных настроек, потому что телевизор сам настраивает звук в соответствии с программой.

Настройки **SRS TSXT, Clear Voice, Стандартный, Музыка, Кино, СПОРТ и Игра** заранее установлены изготовителем для обеспечения лучшего качества звука, их нельзя изменить.

1 Нажмите кнопку **MENU** (Меню) и с помощью кнопок \wedge / \vee выберите меню **Звук**.

2 Нажмите кнопку \gt затем \wedge / \vee чтобы выбрать **Режим звучания**.

3 Нажмите кнопку \gt , затем с помощью кнопки \wedge / \vee выберите значение **SRS TSXT, Clear Voice, Стандартный, Музыка, Кино, СПОРТ, Игра** или **ПОЛЬЗОВАТЕЛЬ**.

4 Нажмите кнопку **MENU**, чтобы вернуться к просмотру телевизора в обычном режиме. Нажмите кнопку **RETURN**, чтобы вернуться к предыдущему экрану меню.

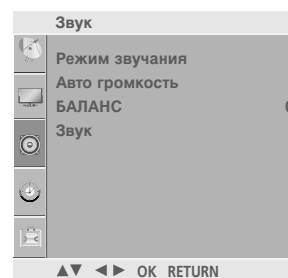

1

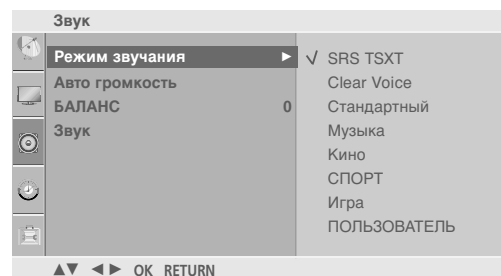

2 3

НАСТРОЙКА ПАРАМЕТРОВ ЗВУКА-РЕЖИМ

Настройка звукового эквалайзера.

1 Нажмите кнопку **MENU** (Меню) и с помощью кнопок \wedge / \vee выберите меню **Звук**.

2 Нажмите кнопку \rightarrow затем \wedge / \vee чтобы выбрать **Режим звучания**.

3 Нажмите кнопку \rightarrow затем \wedge / \vee чтобы выбрать **ПОЛЬЗОВАТЕЛЬ**.

4 Нажмите кнопку \rightarrow .

5 Выберите звуковой режим с помощью кнопки \leftarrow / \rightarrow .
Настройте уровень громкости кнопками \wedge / \vee .

6 Нажмите кнопку **MENU**, чтобы вернуться к просмотру телевизора в обычном режиме.
Нажмите кнопку **RETURN**, чтобы вернуться к предыдущему экрану меню.

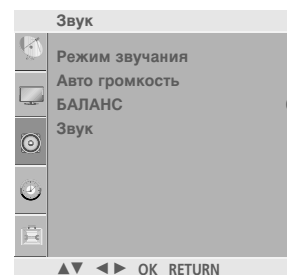

1

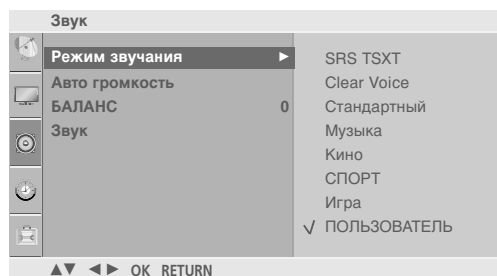

2 3 4

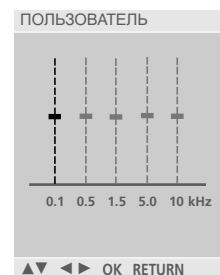

5

УПРАВЛЕНИЕ ЗВУКОМ И ВЫБОР ЯЗЫКА

Баланс

Можно настроить баланс динамика до нужного уровня.

1 Нажмите кнопку **MENU** (Меню) и с помощью кнопок \wedge / \vee выберите меню **Звук**.

2 Нажмите кнопку \blacktriangleright затем \wedge / \vee чтобы выбрать **БАЛАНС**.

3 Нажмите кнопку \blacktriangleright , затем кнопку $\blacktriangleleft / \blacktriangleright$, чтобы внести нужные изменения.

4 Нажмите кнопку **MENU**, чтобы вернуться к просмотру телевизора в обычном режиме. Нажмите кнопку **RETURN**, чтобы вернуться к предыдущему экрану меню.

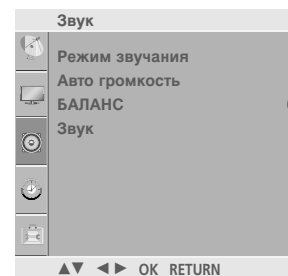

1

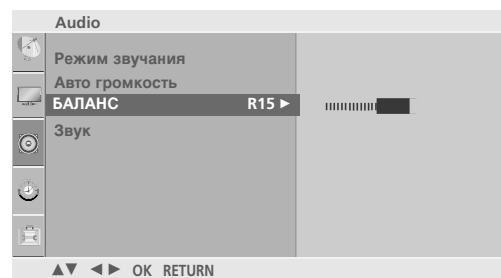

2 3

НАСТРОЙКА ДИНАМИКОВ ТВ, ВКЛ/ВЫКЛ

Можно изменить настройки встроенного динамика.

В режиме TV, AV, COMPONENT, RGB[PC] и HDMI можно выводить аудио без видеосигнала.

Если используются внешняя высококачественная стереосистема, отключите встроенный динамик телевизора.

1 Нажмите кнопку **MENU** (Меню) и с помощью кнопок \wedge / \vee выберите меню **Звук**.

2 Нажмите кнопку \triangleright затем \wedge / \vee чтобы выбрать **Звук**.

3 Нажмите кнопку \triangleright , затем с помощью кнопки \wedge / \vee выберите значение **ВКЛ.** или **ВЫКЛ.**

4 Нажмите кнопку **MENU**, чтобы вернуться к просмотру телевизора в обычном режиме. Нажмите кнопку **RETURN**, чтобы вернуться к предыдущему экрану меню.

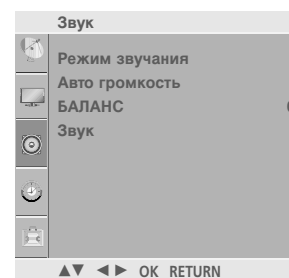

1

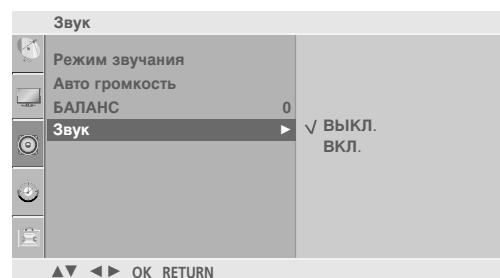

2 3

УПРАВЛЕНИЕ ЗВУКОМ И ВЫБОР ЯЗЫКА

I/II

Прием стерео программ и программ, передаваемых на двух языках (Только в аналоговом режиме)

Когда программа выбрана информация о звуке, в отношении станции, появляется вместе с номером программы и названием станции.

- 1 Нажмите кнопку Q.MENU, а затем кнопку \wedge / \vee для выбора меню «Многоканальный звук».
- 2 Нажмите на кнопку \lt / \gt для выбора выходного аудиосигнала.

Вещание	Экранный Дисплей
Mono	MONO
Stereo	STEREO
Dual	DUAL I, DUAL II, DUAL I+II

■ Установка моно звука

При наличии слабого приема стереофонического сигнала вы можете переключиться на моно. При приеме монофонического сигнала чистота звучания повышается.

■ Выбор языка для программы, передаваемой на двух языках

Если программу можно принимать на двух языках (двухязычная программа) вы можете переключиться на DUAL I, DUAL II или DUAL I+II.

DUAL I Громкоговорители воспроизводят основной язык.

DUAL II Громкоговорители воспроизводят второй язык.

DUAL I+II Один громкоговоритель воспроизводит основной язык, а второй громкоговоритель воспроизводит второй язык. (дополнительное устройство).

Прием передач, передаваемых в системе звукового сопровождения NICAM

Если ваш телевизор оснащен приемником NICAM, вы сможете получать высококачественный цифровой звук.

Выход звукового сигнала можно выбрать в зависимости от типа принимаемой передачи.

- 1 Когда принимается стерео сигнал **NICAM**, вы можете выбрать режим **NICAM MONO** или **FM MONO**.
- 2 Когда принимается стерео сигнал **NICAM**, вы можете выбрать режим **NICAM STEREO** или **FM MONO**.
- 3 Когда принимается сигнал звукового сопровождения **NICAM** на двух языках, вы можете выбрать режимы **NICAM DUAL I**, **NICAM DUAL II** или **NICAM DUAL I+II** или **FM MONO**. Когда выбирается режим **FM MONO**, на экране появляется сообщение **FM MONO**.

Выбор выходного сигнала звукового сопровождения

В режиме **AV**, **Component**, **RGB** или **HDMI** вы можете осуществлять переключение выходного звукового сигнала, подаваемого на правый и левый громкоговорители.

Выберите выход для передачи звука.

L+R : Звуковой сигнал, подключенный к левому входу аудиосигнала (L), подается на левый громкоговоритель, а звуковой сигнал, подключенный к правому входу аудиосигнала (R), подается на правый громкоговоритель.

L+L : Звуковой сигнал, подключенный к левому входу аудиосигнала (L), подается на левый и правый громкоговорители.

R+R : Звуковой сигнал, подключенный к правому входу аудиосигнала (R), подается на левый и правый громкоговорители.

Выбор языка экранного меню OSD или страны

Когда телевизор включается в первый раз, на экране появляется меню руководства по установке.

- 1 Нажмите кнопку $\wedge / \vee / < / >$, затем с помощью кнопки **OK** выберите язык.
- 2 Нажмите кнопку $\wedge / \vee / < / >$, затем с помощью кнопки **OK** выберите страну.

* If you want to change Language/ Country selection

- 1 Нажмите кнопку **MENU** (Меню) и с помощью кнопок \wedge / \vee выберите меню **Опции**.
- 2 Для выбора режима **Язык(Language)** нажмите кнопку $>$, затем кнопку \wedge / \vee .
или, Для выбора режима **Страна** нажмите кнопку $>$, затем кнопку \wedge / \vee .
- 3 Нажмите кнопку $>$, затем с помощью кнопки $\wedge / \vee / < / >$ выберите другой язык или страну.
Прежде всего выберите язык пользования.
- 4 Нажмите кнопку **OK**.
- 5 Нажмите кнопку **MENU**, чтобы вернуться к просмотру телевизора в обычном режиме.
Нажмите кнопку **RETURN**, чтобы вернуться к предыдущему экрану меню.

! ПРИМЕЧАНИЕ

- ▶ Если вы не закончили установку Руководства по инсталляции, нажав на кнопку **RETURN**, или из-за превышения лимита времени отображения экранного меню, меню снова появится при включении прибора.
- ▶ Если вы выбрали неверное название страны, могут возникнуть некоторые проблемы с отображением телетекста.

УСТАНОВКА ВРЕМЕНИ

Установка часов

Вы должны точно установить время, прежде чем включать/выключать функцию времени.

В случае сбоя питания (отсоединение от сети или отключение электричества) часы необходимо переустановить.

1 Нажать кнопку **MENU (МЕНЮ)**, а затем кнопку \wedge / \vee чтобы перейти к меню **ВРЕМЯ**.

2 Нажмите кнопку \triangleright затем \wedge / \vee чтобы выбрать **ЧАСЫ**.

3 Нажмите кнопку \triangleright и затем кнопку \wedge / \vee , чтобы выбрать год, дату или время.

4 Год, дата или время задаются с помощью кнопки \wedge / \vee .

5 Нажмите кнопку **MENU**, чтобы вернуться к просмотру телевизора в обычном режиме. Нажмите кнопку **RETURN**, чтобы вернуться к предыдущему экрану меню.

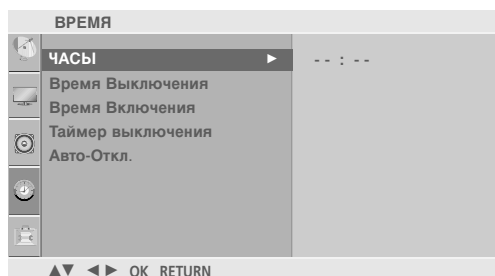
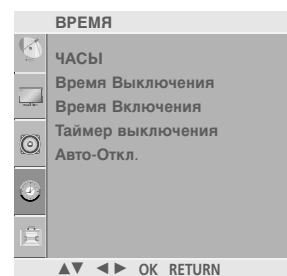

НАСТРОЙКА ТАЙМЕРА АВТОМАТИЧЕСКОГО ВКЛЮЧЕНИЯ/ ВЫКЛЮЧЕНИЯ

Таймер выключения автоматически выводит телеприемник в режим ожидания в заданное время.

В случае перерыва в электроснабжении (отключении телеприемника или электричества) время необходимо переустановить.

Через 2 часа после срабатывания функции автоматического включения, телеприемник автоматически переключается в режим ожидания до тех пор, пока не нажимается какая-нибудь кнопка.

Уже установленная функция автоматического включения или выключения ежедневно срабатывает в заданное время.

Если функции автоматического выключения и включения установлены в одно и то же время, то срабатывает функция таймера выключения.

Для срабатывания функции автоматического включения телеприемник должен быть в режиме ожидания.

1 Нажать кнопку **MENU (МЕНЮ)**, а затем кнопку \wedge / \vee чтобы перейти к меню **ВРЕМЯ**.

2 Нажмите кнопку \triangleright затем \wedge / \vee чтобы выбрать **Время выключения** или **Время включения**.

- Отмена включения и выключения в заданный момент времени производится выбором варианта «Off» (Выкл.)

3 Для установки часов нажмите кнопку \triangleright и затем кнопку \wedge / \vee .

4 Для исправления минуты нажмите кнопку \triangleright и затем кнопку \wedge / \vee .

5 Функция **Только Время включения.**;

- **Программа** : Нажмите кнопку \triangleright и выберите программу с помощью кнопки \wedge / \vee .
- **Звук** : Нажмите кнопку \triangleright и с помощью кнопки \wedge / \vee выберите уровень громкости.

6 Нажмите кнопку **MENU**, чтобы вернуться к просмотру телевизора в обычном режиме. Нажмите кнопку **RETURN**, чтобы вернуться к предыдущему экрану меню.

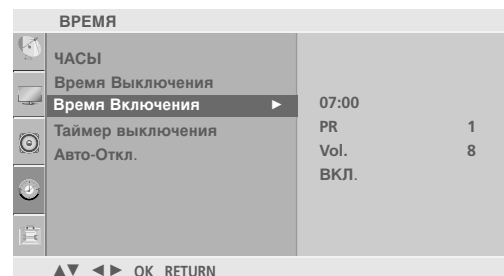
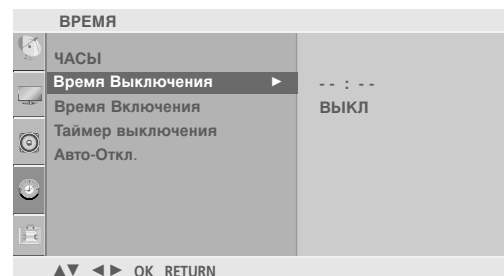
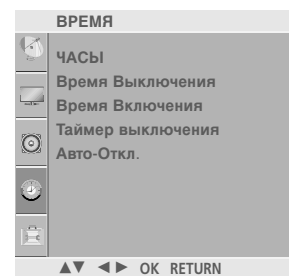

2 3 4 5

НАСТРОЙКА ТАЙМЕРА АВТООТКЛЮЧЕНИЯ

Вы можете не волноваться, что не выключили телевизор, перед тем как легли спать. Таймер выключения автоматически переводит телевизор в режим ожидания, когда истечет заранее установленное время.

1 Нажать кнопку **MENU (МЕНЮ)**, а затем кнопку \wedge / \vee чтобы перейти к меню **ВРЕМЯ**.

2 Нажмите кнопку \triangleright затем \wedge / \vee чтобы выбрать **ЧАСЫ**.

3 Для исправления минуты нажмите кнопку \triangleright и затем кнопку \wedge / \vee .

4 Нажмите кнопку **MENU**, чтобы вернуться к просмотру телевизора в обычном режиме. Нажмите кнопку **RETURN**, чтобы вернуться к предыдущему экрану меню.

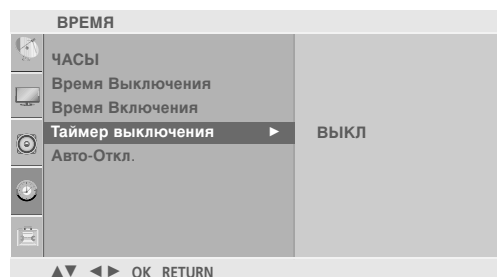
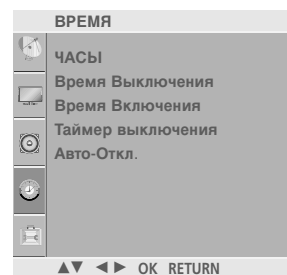

3 4

! ПРИМЕЧАНИЕ

- ▶ Когда вы сами выключаете телевизор, он сбрасывает заданное таймером время выключения.

УСТАНОВКА ВРЕМЕНИ

НАСТРОЙКА АВТОМАТИЧЕСКОГО ОТКЛЮЧЕНИЯ БЕЗ СИГНАЛА

Если эта функция включена и входной сигнал отсутствует, телевизор автоматически выключается через 10 минут.

- 1 Нажать кнопку **MENU (МЕНЮ)**, а затем кнопку \wedge / \vee чтобы перейти к меню **ВРЕМЯ**.

- 2 Нажмите кнопку $\>$ затем \wedge / \vee чтобы выбрать **Авто-Откл..**

- 3 Нажмите кнопку $\>$, затем с помощью кнопки \wedge / \vee выберите значение **ВКЛ.** или **ВЫКЛ..**

- 4 Нажмите кнопку **MENU**, чтобы вернуться к просмотру телевизора в обычном режиме. Нажмите кнопку **RETURN**, чтобы вернуться к предыдущему экрану меню.

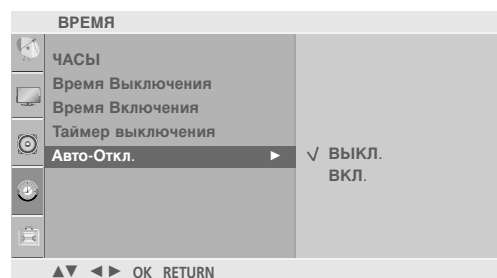
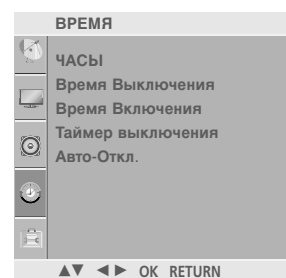

Телетекст

Эта функция доступна не во всех странах.

Телетекст - это бесплатная услуга, оказываемая большинством вещательных телевизионных станций. С помощью телетекста передается следующая информация: новости, погода, Программы телепередач, цены акций и т.д.

Декодер телетекста данного телевизора может поддерживать режимы Простой, главный и быстрый тест. Простой режим состоит из ряда страниц, которые напрямую выбираются путем ввода соответствующего номера страницы. главный и быстрый тест являются более современными системами телетекста, позволяющими быстро и легко находить нужную информацию, передаваемую в виде телетекста.

Включение и выключение функции телетекста

Для включения функции телетекста нажмите кнопку **TEXT (ТЕКСТ)**. Нажмите кнопку **TEXT (текст)** для переключения в режим ТтелетекстУ. На экране появится начальная или последняя страница телетекста. На экране телевизора появляется первая страница или последняя выбранная страница телетекста.

В строке заголовка отображается два номера страницы, имя телевизионной станции, дата и время. Первый номер страницы соответствует номеру выбранной вами страницы, а второй номер страницы соответствует номеру текущей воспроизводимой страницы.

Для выключения функции телетекста нажмите кнопку **TEXT** или **RETURN**. При этом отобразится предыдущий режим просмотра.

Простой текст

■ Выбор страницы

- 1 Введите трехзначный номер нужной вам страницы посредством кнопок с цифрами. Если во время ввода номера страницы вы нажали не ту кнопку, вы должны закончить ввод трехзначного номера, а затем снова ввести правильный номер страницы.
- 2 Для вывода на экран предыдущей или последующей страницы телетекста можно использовать кнопку **P ^ / ∨** (или **P +/-**).

Текст СВЕРХУ

Для облегчения поиска информации, передаваемой с помощью телетекста, в нижней части экрана отображается четыре цветных поля: красное, зеленое, желтое и синее. Желтое поле обозначает следующую группу, а синее поле обозначает следующий блок.

■ Выбор Группы / Блока / Страницы

- 1 С помощью СИНЕЙ кнопки вы можете переходить от блока к блоку.
- 2 Используйте ЖЕЛТУЮ кнопку для перехода на следующую группу с автоматическим переходом на следующий блок.
- 3 переходом на следующую группу. Для этого также может использоваться кнопка $P \wedge$ (или $P +$).
- 4 КРАСНАЯ кнопка позволяет вернуться к предыдущему выбору. Для этого также может использоваться кнопка $P \vee$ (или $P -$).

■ Прямой выбор страницы

Так же, как и в режиме телетекста Простой, в режиме **Главный Текст** вы можете выводить на экран страницу телетекста с помощью прямого ввода трехзначного номера страницы.

БЫСТРЫЙ ТЕКСТ

Страницы телетекста имеют цветовой код, который регистрируется в нижней части экрана, и выбираются с помощью соответствующей цветной кнопки.

■ Выбор страницы

- 1 Нажмите кнопку  для выбора страницы указателя.
- 2 Вы можете выбрать страницы, имеющие цветовой код, показанный в нижней строчке, с помощью соответствующих цветных кнопок.
- 3 Так же, как и в режиме телетекста Простой, в режиме телетекста **БЫСТРЫЙ ТЕКСТ** вы можете выбрать страницу телетекста путем ввода трехзначного номера страницы с помощью цифровых кнопок.
- 4 Кнопка $P \wedge / \vee$ (или $P +/-$) может использоваться для выбора предыдущей или последующей страницы.

Специальные функции телетекста



■ TIME (ВРЕМЯ)

Нажмите эту кнопку для воспроизведения показаний времени в верхнем правом углу экрана во время просмотра телевизионной передачи. Для удаления показаний времени с экрана нажмите эту кнопку еще раз. В режиме телетекста эта кнопка используется для индикации номера субстраницы телетекста. Номер субстраницы телетекста отображается в нижней части экрана. Для удерживания или смены субстраницы нажмите любую из следующих кнопок: КРАСНАЯ/ЗЕЛЕНАЯ, P \wedge / \vee (или P +/-), кнопки с цифрами. Для выхода из этого режима нажмите эту кнопку еще раз.



■ SIZE (УВЕЛИЧЕНИЕ РАЗМЕРА)

Устанавливает двойную высоту знаков телетекста.

Нажмите эту кнопку для увеличения верхней половины страницы телетекста.

Нажмите эту кнопку еще раз для увеличения нижней половины страницы телетекста.

Нажмите эту кнопку еще раз для возвращения в режим нормального воспроизведения.



■ UPDATE (ОБНОВЛЕНИЕ)

Во время ожидания поступления новой страницы телетекста на экране будет воспроизводиться нормальное телевизионное изображение.

В левом верхнем углу экрана отображается индикатор, при поступлении новой страницы телетекста индикатор меняется на номер страницы телетекста. Выберите это меню еще раз, чтобы просмотреть обновленную страницу телетекста.



■ REVEAL (ОТОБРАЖЕНИЕ СКРЫТОГО ТЕТЕКСТА)

Нажмите эту кнопку для воспроизведения на экране скрытой информации, такой как, например, ответы на загадки и вопросы викторины.

Нажмите кнопку еще раз для удаления информации с экрана.



■ УКАЗАТЕЛЬ

Выберите каждую страницу указателя.



■ HOLD (УДЕРЖИВАНИЕ)

Прекращается автоматическая смена страниц телетекста, которая выполняется в том случае, если страница телетекста состоит из 2 или более субстраниц. Количество субстраниц и номер текущей субстраницы обычно воспроизводятся на экране под строкой времени. При нажатии этой кнопки в левом верхнем углу экрана отображается символ удерживания, и автоматическая смена страниц отменяется.

Для перехода на следующую страницу телетекста нажмите эту кнопку еще раз.

ОРИЛОЖЕНИЕ

УСТРАНЕНИЕ НЕИСПРАВНОСТЕЙ

Устройство не работает.

Не работает пульт дистанционного управления

- Проверьте, нет ли между устройством и пультом дистанционного управления какого-нибудь предмета, создающего преграду.
- Проверьте правильность установки батарей (“+” к “+”, “-” к “-“)?
- Замените батареи.

Неожиданно выключается питание

- Возможно, установлен таймер перехода в энергосберегающий режим (sleep timer).
- Проверьте настройки питания. Возможен отказ питания.
- Отсутствие вещания на станции, на которую вы настроены, если задан параметр Auto(Автовывключение) **Выкл.** .

Не работает функция видео.

Нет звука, Нет изображения

- Проверьте, включено ли устройство.
- Попробуйте другой канал. Проблема может быть в передаче.
- Убедитесь в том, что кабель питания вставлен в розетку.
- Проверьте направление и местоположение антенны.
- Проверьте настенную розетку. Попробуйте подключить к ней другое устройство.

После включения питания изображение появляется не сразу

- Это нормально. Пока идет процесс включения, изображения не должно быть. Но если изображение не появляется в течение 5 минут, обратитесь в сервисный центр.

Отсутствие цвета, плохие цвета или плохая картинка

- Настройте в меню цвет (Color).
- Между устройством и видеомагнитофоном должно быть достаточное расстояние.
- Попробуйте другой канал. Проблема может быть в передаче.
- Проверьте, правильно ли подсоединены видеокабели.
- Активируйте любую функцию, чтобы вернуть яркость изображения.

Горизонтальные или вертикальные полосы, дрожащее изображение

- Проверьте, нет ли помех от работающего электроприбора или электроинструмента.

Плохой прием на некоторых каналах

- Возможны проблемы на передающей станции или с кабелем. Настройтесь на другую станцию.
- Слабый сигнал со станции. Переориентируйте антенну для приема сигнала более слабой станции.
- Поищите возможные источники помех.

Линии или штрихи на изображении

- Проверьте антенну (переориентируйте ее).

Иллюстрация, демонстрирующая подсоединение HDMI, отсутствует.

- Проверьте соответствие кабеля HDMI версии 1,3. Кабели HDMI не поддерживают версию 1,3, что вызывает мерцание экрана или отсутствие изображения. В этом случае воспользуйтесь новейшими кабелями, которые поддерживают HDMI версию 1,3.

Проблемы со звуком.

Изображение есть, звука нет	<ul style="list-style-type: none">■ Нажмите кнопку громкости  +/- (или Volume).■ Звук мог быть отключен специально. Нажмите кнопку отключения звука MUTE.■ Попробуйте другой канал. Проблема может быть в передаче со станции.■ Проверьте, правильно ли подсоединены звуковые кабели.■ Проверьте в меню Звук, находится ли функция Динамик телевизора во включенном состоянии (Вкл.).
Одна из колонок "молчит"	<ul style="list-style-type: none">■ Настройте баланс (Balance) в меню.
Необычный звук внутри устройства	<ul style="list-style-type: none">■ Необычный звук во время включения или выключения устройства может быть вызван изменением влажности или температуры окружающей среды и не является дефектом или неисправностью.
Отсутствует звук при подсоединении HDMI или USB.	<ul style="list-style-type: none">■ Проверьте соответствие кабеля HDMI версии 1,3.■ Проверьте соответствие кабеля USB версии 2,0. <p>* Данный аксессуар прилагается к телевизору не для всех стран.</p>

Проблемы в режиме ПК (только для режима ПК).

Сигнал за пределами диапазона	<ul style="list-style-type: none">■ Отрегулируйте разрешение, частоту строк или частоту кадров.■ Проверьте, плотно ли вставлен в разъем сигнальный кабель.■ Проверьте источник входного сигнала.
Фон с вертикальными полосами Строчные помехи Неправильное положение изображения	<ul style="list-style-type: none">■ Используйте автоматическую настройку или вручную отрегулируйте тактовую частоту, фазу или позицию по вертикали и горизонтали.
Нестабильный или черно-белый цвет экрана	<ul style="list-style-type: none">■ Проверьте сигнальный кабель.■ Переустановите видеоплату компьютера.

ОРИЛОЖЕНИЕ

ОБСЛУЖИВАНИЕ

Можно избежать преждевременного появления неполадок. Тщательная и регулярная чистка могут продлить срок службы телевизора. Перед чисткой не забудьте отключить питание и отсоединить кабель питания от розетки.

Чистка экрана

- 1 Есть хороший способ защиты экрана от пыли. Намочите мягкую ткань теплой водой с добавлением небольшого количества смягчителя ткани или средства для мытья посуды. Отожмите тряпочку почти досуха и протрите экран.
- 2 Уберите с экрана излишки влаги и не включайте телевизор, пока экран полностью не высохнет.

Чистка корпуса

- Удаляйте пыль и грязь с корпуса мягкой, сухой, негрубой тканью.
- Не используйте влажную ткань.

Длительное неиспользование

ВНИМАНИЕ

- ▶ Если вы долгое время не будете использовать телевизор (например, во время отпуска), рекомендуется отключить его от розетки, чтобы избежать повреждения из-за разряда молнии или скачка напряжения.

СПЕЦИФИКАЦИИ ПРОДУКТА

МОДЕЛИ		42PG1***	42PG2***
		42PG100R-ZA	42PG200R-ZA
Габариты (длина x Высота x Ширина)	с подставкой	1040 x 729 x 308мм 40.9x 28.7 x 12.1 дюймов	1040 x 731.3 x 308 мм 40.9x 28.7 x 12.1 дюймов
	без подставки	1040 x 677 x 83.6мм 40.9x 26.6 x 3.3 дюймов	1040 x 677 x 86мм 40.9 x 26.6x 3.4 дюймов
Вес	с подставкой	26 кг / 57.3 фунта	27.3 кг / 60.1 фунта
	без подставки	24 кг / 52.9 фунта	24.4 кг / 53.8 фунта
Требования к электропитанию		AC100-240V~ 50/60Hz	AC100-240V~ 50/60Hz
Потребляемая мощность		310W	310W
МОДЕЛИ		50PG1***	50PG2***
		50PG100R-ZA	50PG200R-ZA
Габариты (длина x Высота x Ширина)	с подставкой	1224.7 x 849 x 364 мм 48.2 x 33.4x 14.3 дюймов	1224.7 x 849 x 364 мм 48.2 x 33.4x 14.3 дюймов
	без подставки	1224.7 x 790 x 83.6 мм 48.2x 31.1 x 3.2 дюймов	1224.7 x 790 x 86 мм 48.2x 31.1 x 3.4 дюймов
Вес	с подставкой	41.5 кг / 91.5 фунта	41.8 кг / 92.2 фунта
	без подставки	38.1 кг / 84 фунта	37.8кг / 83.3 фунта
Требования к электропитанию		AC100-240V~ 50/60Hz	AC100-240V~ 50/60Hz
Потребляемая мощность		420W	420W
Телевизионная система		PAL/SECAM B/G/D/K, PAL I/II	
Принимаемые диапазоны		VHF: NZ1 ~E21, UHF: E21 ~ E69, CATV: S1 ~ S20, HYPER: S21 ~ S47	
Сопротивление внешней антенны		75 Ω	
Условия эксплуатации	Рабочая температура	0 ~ 40°C / 32 ~ 104°F	
	Рабочая влажность	Менее 80%	
	Температура хранения	-20 ~ 60°C / -4 ~ 140°F	
	Влажность хранения	Менее 85%	

- В целях повышения качества продукта данные спецификации могут изменяться без предварительного уведомления.

ОРИЛОЖЕНИЕ

ИК-коды

1. Подключение

- Подключите проводной пульт дистанционного управления к порту пульта на телевизоре.

2. ИК-коды пульта дистанционного управления

■ Выходная временная диаграмма

Одиночный импульс, модулированный сигналом частотой 37,917 кГц при 455 кГц

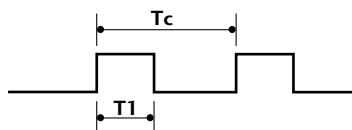

Несущая частота

$$FCAR = 1/Tc = fosc/12$$

$$\text{Коэффициент заполнения} = T1/Tc = 1/3$$

■ Структура кадра

1-й кадр



Повтор кадра

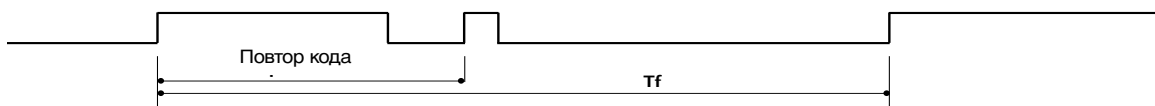

■ Ведущий код

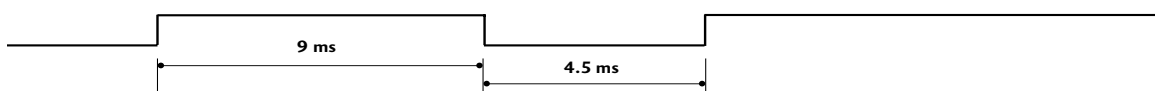

■ Повтор кода

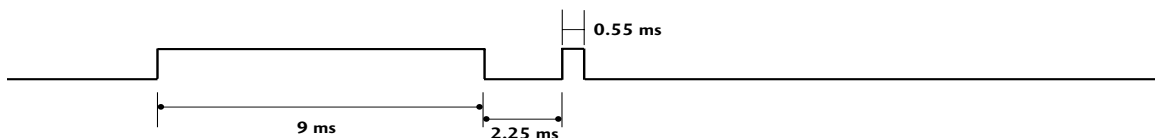

■ Описание бита

Bit "0"

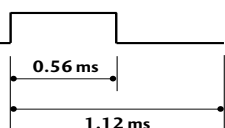

Bit "1"

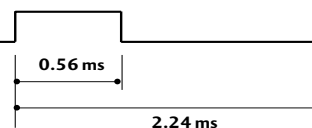

■ Интервал кадра: Tf

Временная диаграмма начинается передаваться после отпускания клавиши.

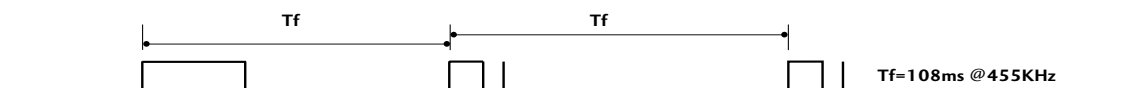

Код (шестнадцатеричный)	Функция	Примечание	Код (шестнадцатеричный)	Функция	Примечание
79	RATIO	Кнопка пульта дистанционного управления	01	P ∨ (или P -)	Кнопка пульта дистанционного управления
0B	INPUT	Кнопка пульта дистанционного управления	30	AV MODE	Кнопка пульта дистанционного управления
08	POWER	Кнопка пульта дистанционного управления (Power On/Off)	09	MUTE	Кнопка пульта дистанционного управления
			53	LIST	Кнопка пульта дистанционного управления
43	MENU	Кнопка пульта дистанционного управления	10 ~ 19	Цифровая	
5B	RETURN	Кнопка пульта дистанционного управления		клавиша 0 ~ 9	Кнопка пульта дистанционного управления
07	< (или ◀)	Кнопка пульта дистанционного управления	1E	FAV	Кнопка пульта дистанционного управления
06	> (или ▶)	Кнопка пульта дистанционного управления	1A	Q.VIEW	Кнопка пульта дистанционного управления
40	^ (или ▲)	Кнопка пульта дистанционного управления	20	TEXT	Кнопка пульта дистанционного управления
41	∨ (или ▼)	Кнопка пульта дистанционного управления	7E	SIMPLINK	Кнопка пульта дистанционного управления
44	OK(⊙)	Кнопка пульта дистанционного управления	B1	■ Stop/TIME	Кнопка пульта дистанционного управления
72	RED	Кнопка пульта дистанционного управления	B0	▶ Play/SIZE	Кнопка пульта дистанционного управления
71	GREEN	Кнопка пульта дистанционного управления	BA	Pause	
63	YELLOW	Кнопка пульта дистанционного управления		UPDATE	Кнопка пульта дистанционного управления
61	BLUE	Кнопка пульта дистанционного управления	8F	◀◀ Rew/INDEX	Кнопка пульта дистанционного управления
02	◀ +	Кнопка пульта дистанционного управления	8E	▶▶ FF/HOLD	Кнопка пульта дистанционного управления
03	◀ -	Кнопка пульта дистанционного управления	45	Q.MENU	Кнопка пульта дистанционного управления
00	P ^ (или P +)	Кнопка пульта дистанционного управления	BD	● (Record)/REVEAL	Кнопка пульта дистанционного управления
52	SOUND	Кнопка пульта дистанционного управления	4D	PICTURE	Кнопка пульта дистанционного управления

Настройка внешнего устройства управления

Подключите входной разъем RS-232C к внешнему устройству управления (например, к компьютеру или системе контроля аудио/видео) и управляйте функциями телевизора извне.

Подключите последовательный порт устройства управления к разъему RS-232C, расположенному на задней панели телевизора.

Соединительный кабель RS-232C не входит в комплект поставки телевизора.

Установка RS-232C

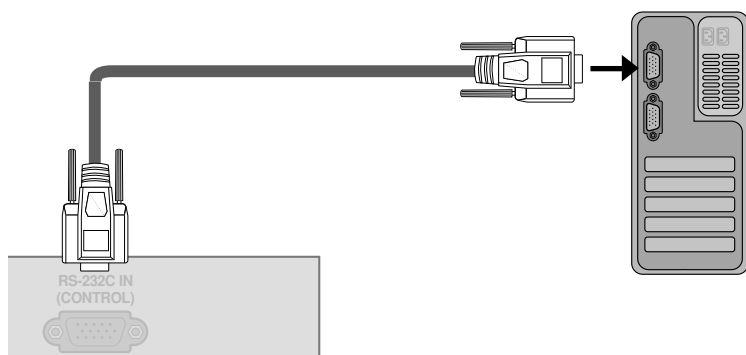

Тип разъема; 9-контактный, вилка D-Sub

Номер	Название контакта
1	Нет соединения
2	RXD (прием данных)
3	TXD (передача данных)
4	DTR (готовность терминала)
5	GND (земля)
6	DSR (готовность оборудования передачи данных)
7	RTS (готовность к передаче)
8	CTS (готовность к приему)
9	Нет соединения

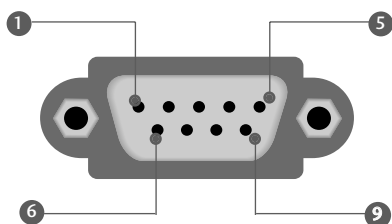

Конфигурации RS-232C

7-проводные конфигурации
(стандартный кабель RS-232C)

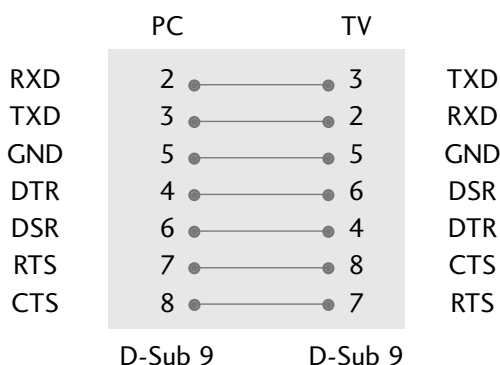

3-проводные конфигурации
(нестандартный кабель)

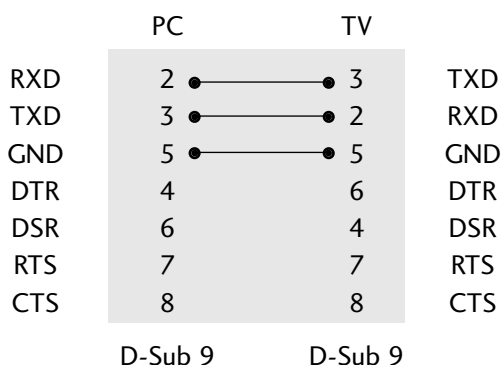

Set ID (ID телевизора)

Эта функция используется для определения идентификационного номера (ID) телевизора. См. раздел "Реальное соответствие данных 1" на стр. 93.

- 1 Нажмите кнопку **MENU**, затем с помощью стрелок \wedge / \vee выберите меню **Опцио**.
- 2 Нажмите кнопку \gt затем \wedge / \vee чтобы выбрать **Установить ID**.
- 3 Нажмите кнопку \gt и с помощью кнопки \lt / \gt задайте идентификационный номер монитора – параметр **Установить ID**.
 - Параметр **Установить ID** может иметь значение от 1 до 99.
- 4 Нажмите кнопку **MENU**, чтобы вернуться к просмотру телевизора в обычном режиме. Нажмите кнопку **RETURN**, чтобы вернуться к предыдущему экрану меню.

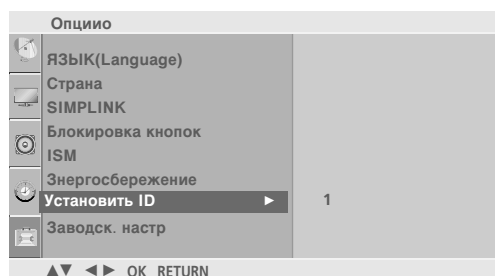
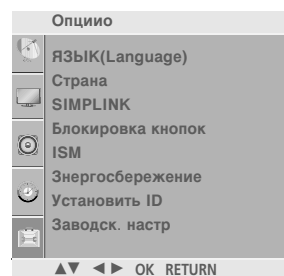

Параметры обмена данными

- Скорость двоичной передачи: 9600 бит/сек (UART)
- Стоповый бит: 1 бит
- Разрядность: 8 бит
- Код обмена данными: код ASCII
- Четность: нет
- Используйте кросс-кабель (реверсивный).

ОРИЛОЖЕНИЕ

Список команд

	Команда 1	Команда 2	Данные (шестнадцатиричные)		Команда 1	Команда 2	Данные (шестнадцатиричные)
01. Питание	k	a	00 ~ 01	14. Цветовая температура	k	u	00 ~ 03
02. Коэффициент пропорциональности	k	c	См. стр.91	15. Настройка красного	k	v	00 ~ 3C
03. Выключение экрана	k	d	00 ~ 01	16. Настройка зеленого	k	w	00 ~ 3C
04. ыключение звука	k	e	00 ~ 01	17. Настройка СИНЮЮ	k	\$	00 ~ 3C
05. Управление громкостью	k	f	00 ~ 64	18. Неправильное состояние	k	z	FF
06. Контрастность	k	g	00 ~ 64	19. Метод ISM	j	p	См. стр.93
07. Яркость	k	h	00 ~ 64	20. Энергосберегающий режим	j	q	00 ~ 04
08. Цвет	k	i	00 ~ 64	21. Автонастройка	j	u	01
09. Оттенки	k	j	00 ~ 64	22. Выровнять	j	v	См. стр.93
10. Четкость	k	k	00 ~ 64	23. Команда настройки.	m	a	См. стр.94
11. Выбор меню OSD	k	l	00 ~ 01	24. Пропуск каналов	m	b	00 ~ 01
12. Блокировка дистанционного управления	k	m	00 ~ 01	25. Клавиша.	m	c	Key Code
13. Баланс	k	t	00 ~ 64	26. ввести выбор (Основной)	x	b	См. стр.94

Протокол передачи/приема

Передача

[команда1][команда2][][Set ID][][Data][Cr]

- * [Command 1]: Первая команда (k, j, m или x)
- * [Command 2]: Вторая команда
- * [Set ID] : Можно настроить идентификатор устройства (Set ID) таким образом, чтобы выбирать необходимый идентификационный номер монитора в меню Special (Специальное). Диапазон настройки 1-99. Если выбранный ID устройства равен '0', контролируются все подключенные телевизоры. ID устройства отображается десятичным числом (1-99) в меню и шестнадцатиричным (0x0-0x63) - в протоколе передачи/приема.
- * [DATA] : Для передачи данных команд: Передает данные 'FF', чтобы прочитать статус команды.
- * [Cr] : Возврат каретки
Код ASCII '0x0D'
- * [] : Код ASCII 'пробел (0x20)'

Подтверждение ОК

[команда2][][Set ID][][OK][Data][x]

Когда монитор принимает обычные данные, он передает АСК (подтверждение приема) на основе этого формат. Если данные получены в режиме чтения, отображается их текущий статус. Если данные в режиме записи, возвращаются данные компьютера.

Подтверждение ошибки

[команда2][][Set ID][][NG][Data][x]

При получении нештатных данных от неизменяемых функций или возникновении коммуникационных ошибок телевизор передает АСК (код опознавания), основанный на его формате. [Command 2]: используется в качестве команды. [Set ID]: задается знаками нижнего регистра, если задан ID, равный 10, телевизор отвечает кодом '0', 'a'. [Data]: используются знаки нижнего регистра, при получении данных 0xab телевизор отвечает кодом 'a', 'b'. [NG]: используются знаки верхнего регистра.

01. Включение питания (команда : k a)

Для контроля за включением и выключением телевизора.

Передача [k][a][][Set ID][][Data][Cr]

Data 00: Питание выключено 01: Питание включено

Подтверждение [a][][Set ID][][OK/NG][Data][x]

Отображает состояние питания (включено/выключено).

Передача [k][a][][Set ID][][FF][Cr]

Подтверждение [a][][Set ID][][OK/NG][Data][x]

* При наличии запаздывания оповещения относительно команды в процессе включения напряжения питания это должно быть отмечено в поле примечания. В данной модели телевизора оповещение выдается по завершению процедуры включения напряжения питания. Между командой и оповещением может наблюдаться запаздывание.

02. Коэффициент пропорциональности (команда : k c) (Размер главной картинки)

Для выбора формата экрана.

Формат экрана также можно выбрать с помощью кнопки ARC (Управление коэффициентом пропорциональности) на пульте дистанционного управления или в меню Экран.

Передача [k][c][][Set ID][][Data][Cr]

Data 01: Нормальный экран(4:3) Data 06: Original
Data 02: Широкий экран (16:9) Data 07: 14:9
Data 04: Увеличенный1 Data 09: Just Scan
Data 05: Увеличенный2

Подтверждение [c][][Set ID][][OK/NG][Data][x]

* Используя входной сигнал RGB-ПК, Component или выбираете соотношение размеров экрана 16:9 или 4:3.

* Режим «Только сканирование» доступен только при использовании HDMI/Компонентный (выше 720p).

03. Выключение экрана (команда:k d)

Для включения/выключения экрана.

Передача [k][d][][Set ID][][Data][Cr]

Data 00: Функция выключена (есть изображение)
01: Функция включена (нет изображения)

Подтверждение [d][][Set ID][][OK/NG][Data][x]

04. Выключение звука (команда :k e)

Для включения/выключения звука.

Включать/выключать звук можно также с помощью кнопки MUTE на пульте дистанционного управления.

Передача [k][e][][Set ID][][Data][Cr]

Data 00 : Функция включена (звук выключен)
01 : Функция выключена (звук включен)

Подтверждение [e][][Set ID][][OK/NG][Data][x]

05. Управление громкостью (команд :k f)

Для настройки громкости.

Настроить громкость можно также с помощью соответствующих кнопок на пульте дистанционного управления.

Передача [k][f][][Set ID][][Data][Cr]

Data Мин.: 00 - Макс.: 64

* См. раздел "Реальное соответствие данных 1". См. стр. 93.

Подтверждение [f][][Set ID][][OK/NG][Data][x]

06. Контрастность (команда :k g)

Для настройки контрастности экрана.

Контрастность также можно настроить с помощью меню настройки изображения КАРТИНКА.

Передача [k][g][][Set ID][][Data][Cr]

Data Мин.: 00 - Макс.: 64

* См. раздел "Реальное соответствие данных 1". См. стр. 93.

Подтверждение [g][][Set ID][][OK][Data][x]

07. Яркость (команда :k h)

Для настройки яркости экрана. Можно настроить также с помощью меню КАРТИНКА.

Передача [k][h][][Set ID][][Data][Cr]

Data Мин.: 00 - Макс.: 64

* См. раздел "Реальное соответствие данных 1". См. стр. 93.

Подтверждение [h][][Set ID][][OK/NG][Data][x]

08. Цвет (команда :k i)

Для выбора цветов экрана.

Настроить цвета можно также с помощью меню настройки изображения КАРТИНКА.

Передача [k][i][][Set ID][][Data][Cr]

Data Мин.: 00 - Макс.: 64

* См. раздел "Реальное соответствие данных 1". См. стр. 93.

Подтверждение [i][][Set ID][][OK/NG][Data][x]

09. Насыщенность (команда :k j)

Для настройки насыщенности экрана.

Насыщенность также можно настроить с помощью меню КАРТИНКА.

Передача [k][j][][Set ID][][Data][Cr]

Data Мин.: 00 - Макс.: 64

* См. раздел "Реальное соответствие данных 1". См. стр. 93.

Подтверждение [j][][Set ID][][OK/NG][Data][x]

ОРИЛОЖЕНИЕ

10. Резкость (команда : k k)

Для настройки резкости экрана. Резкость можно также настроить с помощью меню настройки КАРТИНКА.

Передача [k][k][][Set ID][][Data][Cr]

Data Мин.: 00 - Макс.: 64

* См. раздел "Реальное соответствие данных 1". См. стр. 93.

Подтверждение [k][][Set ID][][OK/NG][Data][x]

11. Выбор OSD (команда : k l)

Для включения или отключения экранного меню OSD дистанционно.

Передача [k][l][][Set ID][][Data][Cr]

Data 00: OSD выключено

01: OSD включено

Подтверждение [l][][Set ID][][OK][Data][x]

12. Режим блокировки дистанционного управления (команда : k m)

Для блокировки пульта дистанционного управления и кнопок на передней панели телевизора.

Передача [k][m][][Set ID][][Data][Cr]

Data 00: Отключить блокировку

01: Блокировка включена

Подтверждение [m][][Set ID][][OK/NG][Data][x]

13. Баланс (команда : k t)

Для настройки баланса. Баланс также можно настроить с помощью меню ЗВУК.

Передача [k][t][][Set ID][][Data][Cr]

Data Мин.: 00 - Макс.: 64

* См. раздел "Реальное соответствие данных 1". См. стр. 93.

Подтверждение [t][][Set ID][][OK/NG][Data][x]

14. Цветовая температура (команда : k u)

Для настройки цветовой температуры. Температура цветов также можно настроить с помощью меню КАРТИНКА.

Передача [k][u][][Set ID][][Data][Cr]

Data 00: Средний 01: Прохладный

02: Теплый 03: Пользователь

Подтверждение [u][][Set ID][][OK/NG][Data][x]

15. Настройка красного (команда : k v)

Для настройки красного цвета в цветовой температуре.

Передача [k][v][][Set ID][][Data][Cr]

Data Мин.: 00 - Макс.: 3C

* См. раздел "Реальное соответствие данных 2". См. стр. 93.

Подтверждение [v][][Set ID][][OK/NG][Data][x]

16. Настройка зеленого (команда : k w)

Для настройки зеленого цвета в цветовой температуре.

Передача [k][w][][Set ID][][Data][Cr]

Data Мин.: 00 - Макс.: 3C

* См. раздел "Реальное соответствие данных 2". См. стр. 93.

Подтверждение [w][][Set ID][][OK/NG][Data][x]

17. Настройка синего (команда : k \$)

Для настройки синего цвета в цветовой температуре.

Передача [k][\$][][Set ID][][Data][Cr]

Data Мин.: 00 - Макс.: 3C

* См. раздел "Реальное соответствие данных 2". См. стр. 93.

Подтверждение [\$][][Set ID][][OK/NG][Data][x]

18. Неправильное состояние (команда : k z)

Для распознавания неправильного состояния.

Передача [k][z][][Set ID][][FF][][Cr]

Data FF: Чтение

Подтверждение [z][][Set ID][][OK/NG][Data][x]

- Data 00: Обычное (питание включено, сигнал есть)
 - Data 01: Нет сигнала (питание включено)
 - Data 02: Отключение телевизора с пульта дистанционного управления
 - Data 03: Отключение телевизора с помощью функции автоматического выключения
 - Data 04: Отключение телевизора с помощью функции RS-232C
 - Data 05: Отключение напряжения 5 В
 - Data 06: Отключение подачи переменного тока
 - Data 07: Отключение телевизора функцией контроля вентилятора
 - Data 08: Отключение телевизора с помощью функции автоматического выключения по таймеру
 - Data 09: Отключение телевизора с помощью функции автоматического перехода в спящий режим
 - Data a: выключить телевизор при обнаружении платы AV.
- * Эта функция "только для чтения".

19. Метод ISM (команда : j p)

Для управления методом ISM. Метод ISM также можно настроить в меню ОПЦИИ.

Передача [j][p][][Set ID][][Data][Cr]

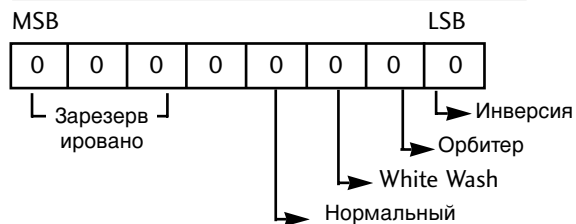

7	6	5	4	3	2	1	0	Функция
				0	0	0	1	Инверсия
				0	0	1	0	Орбитер
				0	1	0	0	White wash
				1	0	0	0	Нормальный
x	x	x	x					Зарезервировано

*Невозможно одновременное задание более двух функций.

Подтверждение [p][][Set ID][][OK/NG][Data][x]

20. нергосбережение(команда : j q)

Для снижения электропотребления монитора.

Передача [j][q][][Set ID][][Data][][Cr]

Data Мин.: 00 - Макс.: 04

(* передается шестнадцатеричным кодом)

Подтверждение [q][][Set ID][][OK/NG][Data][x]

21 . Автонастройка (команда : j u)

Для автоматической настройки положения картинки и минимизации дрожания изображения. Эта функция работает только в режиме RGB (ПК).

Передача [j][u][][Set ID][][Data][Cr]

Data 1: Применить

Подтверждение [u][][Set ID][][OK/NG][Data][x]

22. Эквалайзер(команда : j v)

► Встроить эквалайзер.

Передача [j][v][][Set ID][][Data][Cr]

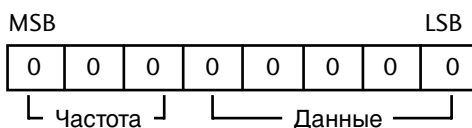

7	6	5	Частота	4	3	2	1	0	Шаг
0	0	0	1-й диапазон	0	0	0	0	0	0(десятичное число)
0	0	1	2-й диапазон	0	0	0	0	1	1(десятичное число)
0	1	0	3-й диапазон	0	0	0	1	0	2(десятичное число)
0	1	1	4-й диапазон						...
1	0	0	5-й диапазон						
1	0	1	6-й диапазон						
1	1	0	7-й диапазон	1	1	1	1	0	30(десятичное число)
1	1	1	8-й диапазон	1	1	1	1	1	31(десятичное число)

Подтверждение [v][][Set ID][][OK/NG][Data][x]

* Реальное соответствие данных 1

00 : Шаг 0
 ...
 A : Шаг 10
 ...
 F : Шаг 15
 10 : Шаг 16
 ...
 64 : Шаг 100
 ...
 6E : Шаг 110
 ...
 73 : Шаг 115
 74 : Шаг 116
 ...
 C7 : Шаг 199
 ...
 FE : Шаг 254
 FF : Шаг 255

* Реальное соответствие данных 1

00: -30
 01: -29
 02: -28
 ...
 1E: 0
 ...
 28: +10
 ...
 3A: +28
 3B: +29
 3C: +30
 ...
 4E: N/A
 4F: N/A
 50: N/A

ОРИЛОЖЕНИЕ

23. Команда настройки / настройка каналов (команда : m a)

Настройте канал на требуемый физический номер.

Передача [m][a][][Set ID][][Data0][][Data1][][Data2][Cr]

Данные 0: Мин.: 00 - Макс.: 63
(* передается шестнадцатеричным кодом)
См. раздел "Реальное соответствие данных 1".

Данные 01: Неважно

Данные 02: 0 : Основная
1 : Дополнительная(опция)

Подтверждение [a][][Set ID][OK][][Data0][Data1][][x][a][][Set ID][NG][][Data0][x]

24. Пропуск каналов(команда: m b)

Добавление или удаление текущей программы.

Передача [m][b][][Set ID][][Data][Cr]

Данные 00 : Skip 01 : Add

Подтверждение [b][][Set ID][][OK/NG][Data][x]

25. Клавиша. (команда: m c)

Для отправки по И -связи кода дистанционной кнопки.

Передача [m][c][][Set ID][][Data][Cr]

Данные: Код клавиши см. стр. 87

Подтверждение [c][][Set ID][][OK/NG][Data][x]

26. Выбор входного сигнала (команда : x b)

Для настройки источника входного сигнала для дополнительной картинке в режиме.

Передача [x][b][][Set ID][][Data][Cr]

Данные : Структура

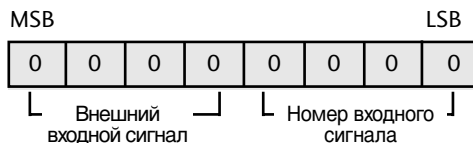

Внешний входной сигнал				Данные
0	0	0	1	Аналог
0	0	1	0	AV
0	1	0	0	Component
0	1	1	0	RGB-PC
1	0	0	1	HDMI

Номер входного сигнала				Данные
0	0	0	0	сигнала1
0	0	0	1	сигнала2
0	0	1	0	сигнала3
0	0	1	1	сигнала4

Подтверждение [b][][Set ID][][OK/NG][Data][x]

LG Electronics Inc.