

*СТИРАЛЬНО-СУШИЛЬНАЯ МАШИНА*

# РУКОВОДСТВО ПО ЭКСПЛУАТАЦИИ

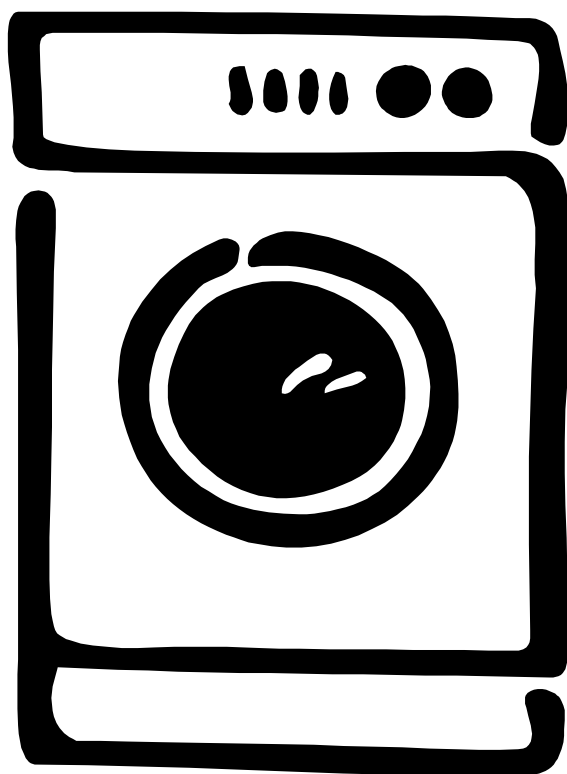

**EWV 1649**

**Уважаемая покупательница, уважаемый покупатель,**

Перед установкой и началом использования машины изучите внимательно наши рекомендации. Их соблюдение обеспечивает надежную работу машины. Все пользователи машины должны знать правила ее эксплуатации. Сохраните эту инструкцию на случай, если машину придется перевозить на новое место или продать. Тот, кто после Вас будет ею пользоваться, должен иметь возможность ознакомиться с машиной и ее функциями, а также с указаниями по ее безопасной эксплуатации.

О повреждениях и неисправностях, а также об отсутствии каких-либо деталей надо сообщить продавцу машины.

**Некоторые параграфы данного руководства помечены символами, имеющими следующее значение:**



Здесь Вы найдёте важные сведения по эксплуатации Вашей стиральной машины. Несоблюдение данных требований может привести к нанесению ущерба людям и имуществу.



Обозначает информацию для правильной эксплуатации машины и для достижения лучших результатов.



Обозначает важную информацию по охране природы.

Наш вклад в защиту окружающей среды: мы используем только бумагу из вторсырья.

# Содержание

<b>Указания по безопасной эксплуатации машины</b>	<b>4</b>	<b>Замечания по сушке</b>	<b>15</b>
Установка и обслуживание	4	Загрузка	15
Эксплуатация стиральной машины	4	Бельё, непригодное для сушки	15
Безопасность детей	4	Обозначения для сушки на этикетках белья	15
<b>Охрана окружающей среды</b>	<b>5</b>	Продолжительность цикла сушки	15
Повторное использование упаковочных материалов	5	Дополнительная сушка	15
Утилизация машины	5	Волокна тканей	15
<b>Рекомендации по охране окружающей среды</b>	<b>5</b>	<b>Как пользоваться машиной</b>	<b>16</b>
<b>Технические данные</b>	<b>5</b>	<b>Таблица программ</b>	<b>19</b>
<b>Установка</b>	<b>6</b>	Программы стирки	19
Крепления, установленные на время перевозки	6	Специальные программы	20
Расположение	6	Режимы сушки	21
Подключение машины к водопроводу	6	<b>Этикетки на белье с указаниями по стирке</b>	<b>22</b>
Подключение к канализации	7	<b>Уход за машиной и чистка</b>	<b>23</b>
Подключение к электросети	7	Чистка корпуса машины	23
<b>Ваша новая стирально-сушильная машина</b>	<b>8</b>	Чистка дозатора стирального порошка	23
<b>Описание машины</b>	<b>8</b>	Чистка фильтра сливного шланга	23
Сигнальная лампа блокировки люка	8	Чистка фильтра наливного шланга	24
Дозатор моющего средства	8	Аварийный слив воды	24
<b>Эксплуатация</b>	<b>9</b>	Предотвращение замерзания	24
Панель управления	9	<b>Если машина не работает</b>	<b>25</b>
Функции	12		
Сведения о программах	12		
<b>Рекомендации для стирки</b>	<b>12</b>		
Сортировка белья	13		
Температура	13		
Перед загрузкой белья	13		
Максимальная загрузка	13		
Вес белья	13		
Выведение пятен	14		
Моющие средства и добавки	14		
Количество используемого моющего средства	14		



# Указания по безопасной эксплуатации машины

**Перед установкой и началом использования машины изучите внимательно наши рекомендации. Их соблюдение обеспечивает надежную работу машины. Все пользователи машины должны знать правила ее эксплуатации. Сохраните эту инструкцию на случай, если машину придется перевозить на новое место или продать. Тот, кто после Вас будет ею пользоваться, должен иметь возможность ознакомиться с машиной и ее функциями, а также с указаниями по ее безопасной эксплуатации.**

## Установка и обслуживание

- Перед использованием прибора из него должны быть удалены все транспортировочные крепления и детали упаковки, иначе существует серьезный риск повреждения прибора и близстоящей мебели. См. соответствующий пункт в инструкции по эксплуатации.
- Для установки и подключения машины к электросети, а также к водопроводной сети рекомендуем обратиться к услугам квалифицированных специалистов. Если Это сделаете Вы сами, то существует опасность плохого функционирования машины. Это может привести к травмам или к повреждению обстановки помещения, где установлена машина.
- Если машина стоит на ковровом покрытии, убедитесь, что между ее ножками и полом осуществляется нормальная циркуляция воздуха.
- Машина не должна стоять на шлангах: наливной, сливной шланги, а также кабель питания должны лежать свободно, без перегибов, а сама машина должна стоять на ровной и прочной поверхности.

## Эксплуатация стиральной машины

- Пользоваться стиральной машиной могут только взрослые. Во время стирки и сушки загрузочный люк машины может сильно нагреваться. Поэтому, во время работы машины возле нее не должны находиться дети.
- Машина предназначена исключительно для использования в домашнем хозяйстве, поэтому ее надо использовать именно так, как указано в данной инструкции по эксплуатации.
- Никогда не дотрагивайтесь до машины в том случае, если вы стоите на влажном полу или вы босиком.
- Стирайте только бельё, предназначенное для стирки. Следуйте инструкциям на этикетке каждой вещи.
- Бюстгалтеры с “косточками” нельзя стирать в машине, так как косточки могут порвать другое бельё и повредить механизм машины.
- Такие предметы, как монеты, гвозди, заколки, булавки, иголки, могут серьезно повредить машину. Поэтому перед загрузкой белья в машину нужно проверить, пусты ли карманы стираемых изделий. Застегните все пуговицы и молнии.
- Мелкие предметы, такие как, например, чулки, пояса, ленты и пр., нужно для стирки заложить в мешочек, иначе во время стирки они могут застрять между баком и барабаном.

- При стирке белья следуйте указаниям производителя стиральных порошков и средств полоскания. Используйте только стиральные порошки с нормированным пенообразованием.
- Не используйте Вашу машину для химчистки. Не производите отбеливание или окраску белья в стиральной машине. Те вещи, для удаления пятен с которых были использованы химические вещества, нужно аккуратно прополоскать в воде перед их загрузкой в машину.
- Не перегружайте машину, следуйте рекомендациям, данным в инструкции по эксплуатации.
- Перед открытием загрузочного люка необходимо каждый раз проверять отсутствие воды в барабане. Если вода не слилась, то следуйте указаниям руководства по эксплуатации.
- По окончании стирки закройте водопроводный кран и выключите главный выключатель (отключите питание).
- Когда машина не используется, ее загрузочный люк должен быть приоткрытым. Тогда уплотнение загрузочного люка не потеряет своей эластичности.

## Безопасность детей

- Зачастую дети не осознают опасности электроприборов. Во время работы машины необходимо следить за детьми и не позволять им играть с нею.
- Упаковочные материалы (такие как полиэтиленовая плёнка, пенопласт) являются опасными могут стать причиной удушья. Держите их вне досягаемости детей.
- Содержите все моющие средства в безопасном месте, вне досягаемости детей.
- Следите за тем, чтобы дети или маленькие домашние животные не забирались в барабан машины!
- Для утилизации машины необходимо отрезать кабель питания и вывести из строя замок загрузочного люка, чтобы в машине не могли закрыться дети.

## Общие указания по безопасности

- Ремонт посудомоечной машины должен производиться только специалистами, Неквалифицированный ремонт может подвергнуть владельца значительной опасности. В случае необходимости произвести ремонт обращайтесь в сервисный центр.
- Вынимая штепсель из розетки, ни в коем случае не тяните за кабель, всегда держитесь за штепсель.
- Во время стирки и сушки загрузочный люк машины может сильно нагреваться. Не прикасайтесь к нему!

## Утилизация

### Упаковочные материалы

Материалы, обозначенные символом  могут использоваться повторно.

>PE< = полиэтилен

>PS< = полистирол

>PP< = полипропилен

Для утилизации этих материалов необходимо укладывать их в специальные места (или контейнеры).

Для правильной утилизации машины необходимо обратиться за справкой в местный муниципалитет. Помогите сохранить свою страну в чистоте!

## Рекомендации по охране окружающей среды

Для экономии потребления воды и электроэнергии, а также для охраны окружающей среды, рекомендуем вам придерживаться следующих рекомендаций:

- Используйте машину при полной загрузке белья (как для стирки, так и для сушки), но не превышайте рекомендуемую загрузку.
- Используйте программу предварительной стирки только для очень грязного белья.
- Добивайтесь соответствия количества моющего средства и жёсткости водопроводной воды количеству белья и степени его загрязнённости.

- Чтобы не было напрасного расхода электроэнергии, белье перед сушкой должно быть **хорошо отжато**.
- Обрабатывайте пятна на белье до стирки, тогда температуру стирки можно уменьшить.

## Технические данные

РАЗМЕРЫ	Высота	85 см	
	Ширина	60 см	
	Глубина	57 см	
НОМИНАЛЬНАЯ ЗАГРУЗКА СУХОГО БЕЛЬЯ		Стирка	Сушка
	Хлопок	5,5 кг	2,75 кг
	Синтетика	3 кг	2 кг
	Тонкие ткани	3 кг	-
	Шерсть	2 кг	-
ОТЖИМ	Максимум	1600 об/мин	
ПИТАНИЕ	Напряжение	220-230В/50 Гц	
	Потребляемая мощность	2200 Вт 10А	
НАПОР ВОДЫ	Минимум	50 кПа	
	Максимум	800 кПа	

 Машина соответствует директивам ЕЕС 89/336/ЕЕС (по электромагнитной совместимости) и 73/23/ЕЕС (по низкому напряжению).

# Установка

## Распаковка

 Перед использованием машины необходимо удалить все крепления для перевозки и упаковочные материалы.

Рекомендуем вам сохранить все транспортные крепления на случай перевозки машины на новое место.

1. При помощи гаечного ключа отвинтите и удалите два болта на задней панели. Вытащите 2 пластиковые шпильки. Положите машину на заднюю панель, стараясь не пережать шланги. Этому можно избежать, положив один из пенопластовых уголков под машину.

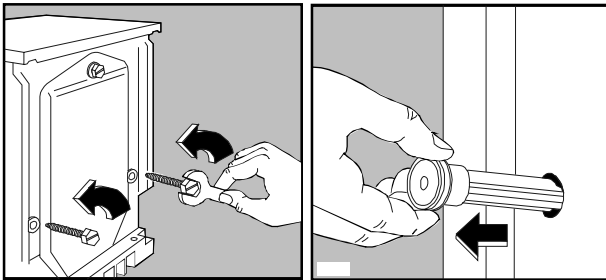

2. Удалите пенопластовый поддон из-под машины и снимите два полиэтиленовых пакетика.

3. Осторожно снимите сначала левый полиэтиленовый пакетик, потянув его вправо, и затем вниз.

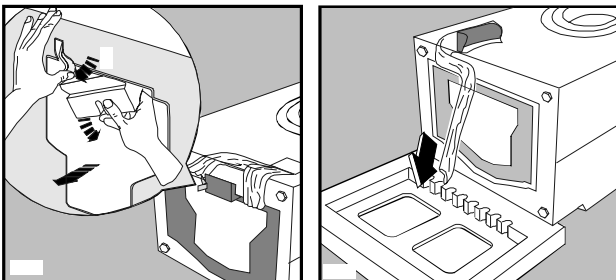

4. Осторожно снимите правый полиэтиленовый пакетик, потянув его влево, и затем вверх.

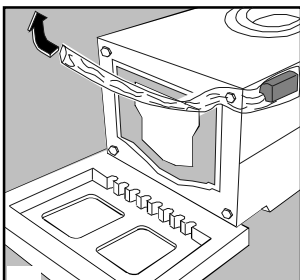

5. Поставьте машину в вертикальное положение и удалите оставшийся болт с задней панели. Вытащите соответствующую пластиковую шпильку.

6. Закройте все отверстия заглушками, которые вы найдёте в упаковке вместе с инструкцией по эксплуатации.

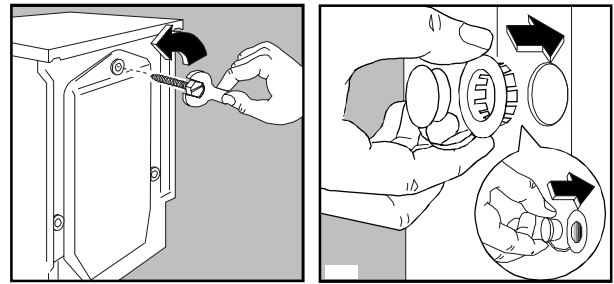

## Расположение

Устанавливайте машину на горизонтальный, твёрдый пол.

Убедитесь, что циркуляция воздуха под машиной не затруднена коврами, ковровыми дорожками т.д. Убедитесь, что машина не касается стен или кухонной мебели.

Тщательно выровняйте машину, завинчивая или отвинчивая регулирующиеся ножки. Никогда не подкладывайте картон, куски дерева или другие материалы для компенсации неровностей пола.

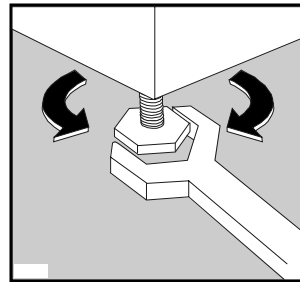

## Подключение машины к водопроводу

Подключите наливной шланг к водопроводному крану с резьбой 3/4".

Другой конец наливного шланга, подключающийся к машине, может быть повернут в любом направлении. Ослабьте гайку, поверните шланг и вновь затяните гайку, проверив отсутствие течей воды. Наливной шланг нельзя вытягивать. Если он слишком короткий, и вы не хотите передвигать кран, то вам следует купить новый, более длинный шланг, специально предназначенный для данных целей.

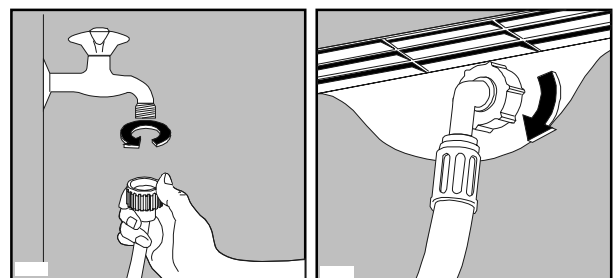

## Подключение к канализации

Конец сливного шланга можно устанавливать тремя способами:

**Повесить на край раковины при помощи пластмассовой направляющей, входящей в комплект машины.** В этом случае убедитесь, что шланг не соскочит во время слива воды.

Это можно устранить, привязав шланг к крану куском шпагата, или закрепив его на стене.

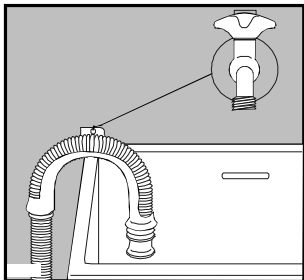

**Подключить к ответвлению сифона раковины.**

Данное ответвление должно быть над гидрозатвором сифона раковины. Высота места подключения должна составлять не менее 60 см от пола.

**Непосредственно к сливной трубе** на высоте не менее 60 см и не более 90 см.

Конец сливного шланга должен всегда **вентилироваться**, то есть внутренний диаметр трубы должен быть шире наружного диаметра сливного шланга.

Нельзя перегибать сливной шланг. Он должен пролегать по полу и подниматься только рядом с местом слива.

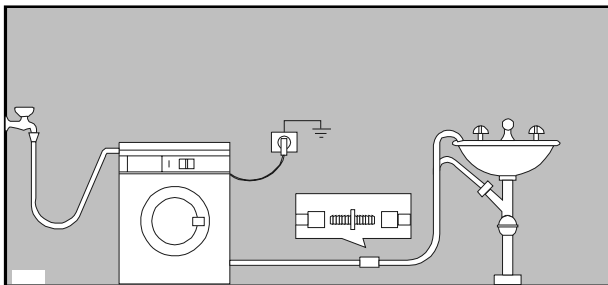

## Подключение к электросети

Данная машина разработана для работы от электросети с однофазным напряжением 220-230 В, 50 Гц.

Убедитесь, что ваша домашняя электрическая система способна выдержать максимальную нагрузку (2,2 кВт), учитывая работу и других электроприборов.

**Подключайте машину только к розеткам с заземлением, в соответствии с действующими правилами электротехники.**



Изготовитель освобождается от любой ответственности за ущерб людям или имуществу в случае невыполнения вышеуказанных предосторожностей. При необходимости замены кабеля питания это должен делать специалист из сервисного центра.

**После того, как вы установили прибор, убедитесь, что кабель питания легко доступен.**

# Ваша новая стирально-сушильная машина

Ваша новая стирально-сушильная машина, оборудованная системой фирмы Электролюкс “Директ спрей систем”, удовлетворяет всем современным требованиям наилучшей стирки белья с наименьшим расходом воды, электроэнергии и моющего средства.

Даже маленькие количества белья стираются экономично, так как количество воды регулируется автоматически согласно загрузке и типу ткани.

- **Селектор программ** позволяет вам также выбирать температуру стирки, что значительно упрощает использование машины.
- **Дисплей выполнения программы** показывает этап стирки, который выполняет машина.
- **Автоматическое охлаждение воды до 60°C** перед сливом при использовании программы 95°C. Это смягчает резкий перепад температуры ткани, что помогает избежать сминания белья.
- **Специальная программа для шерсти** с новой системой выстирает ваши шерстяные вещи с особенной осторожностью.
- **Программы сушки** позволят вам получить сухое и мягкое бельё за короткое время.
- **Устройство предотвращения дисбаланса** обеспечит устойчивость машины во время отжима.

## Описание машины



- 1 Дозатор моющего средства
- 2 Программная карточка
- 3 Панель управления
- 4 Сигнальная лампа “Блокировка люка”
- 5 Фильтр сливного шланга
- 6 Регулируемые ножки для выравнивания машины по горизонтали

### Сигнальная лампа блокировки люка

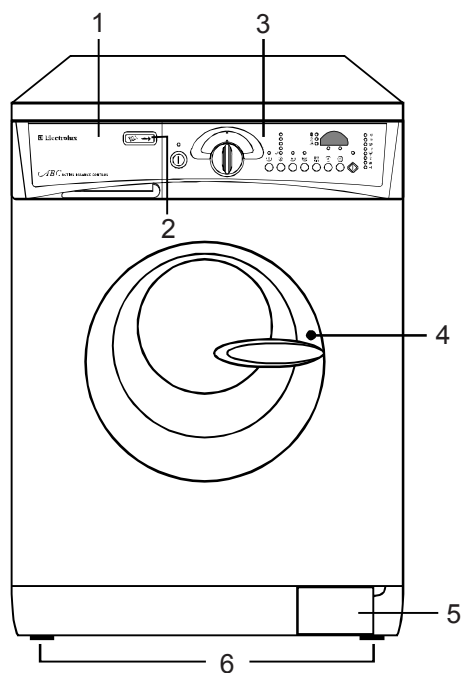
Во время стирки загрузочный люк заблокирован. О блокировке сигнализирует контрольная лампа рядом с ручкой люка. Пока горит лампа, люк не откроется. Когда лампа погасла, дверцу люка можно открыть.



### Дозатор моющего средства

-  отделение для дозирования порошка предварительной стирки
-  отделение для дозирования порошка основной стирки
-  отделение для дозирования добавок, используемых при полоскании

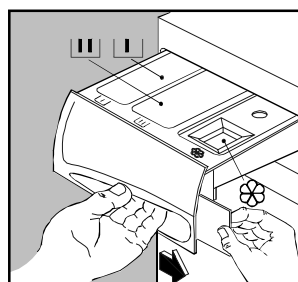



# Эксплуатация

## Панель управления

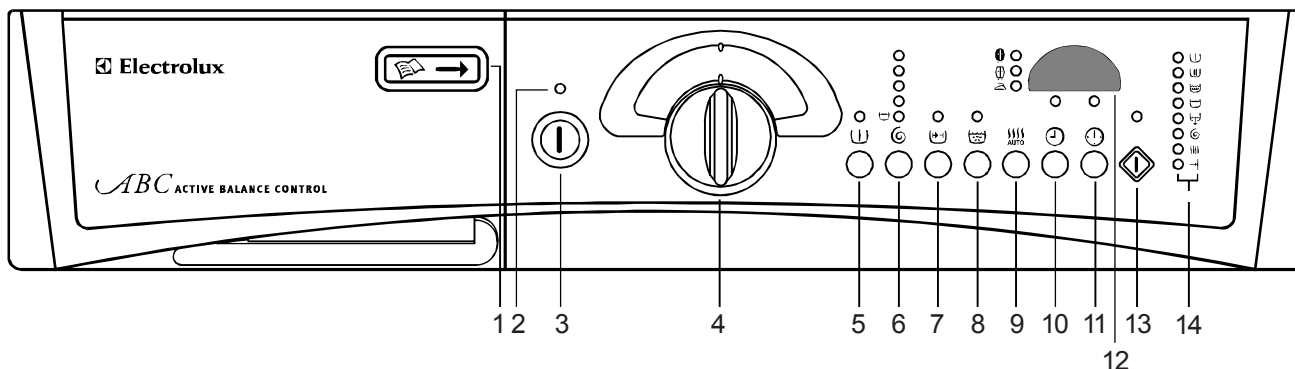

### 1 Программная карточка

Программная карточка на русском языке находится в пакете вместе с инструкцией по эксплуатации.

### 2 Контрольная лампа работы



Контрольная лампа работы загорается, когда кнопка Вкл./Выкл. нажата, и погасает, если нажать эту кнопку снова.

### 3 Кнопка “ВКЛ/ВЫКЛ”

Включайте и выключайте машину нажатием данной кнопки.

### 4 Селектор программ

Селектор разделен на 5 секторов:



- хлопок/лён (светло-голубой сектор)
- синтетика (жёлтый сектор)
- тонкие ткани (чёрный сектор)
- шерсть  (ручная стирка) (чёрный сектор)
- специальные программы от **A** до **G**.
- программа отмены установок 



Селектор программ можно поворачивать как по, так и против часовой стрелки.

**После завершения выполнения программы ручку следует вернуть в положение “0”.**

**Обозначения на шкале программ:**

- **E** обозначает энергосберегающую программу.
- Символ  обозначает, что вода при стирке не нагревается.
-  означает “Сушка”.

### Кнопки дополнительных функций

При необходимости можно выбрать дополнительные функции. Это нужно сделать после выбора основной программы и до нажатия кнопки ПУСК/ПАУЗА. При нажатии кнопки дополнительной функции загорается соответствующий индикатор. При повторном нажатии индикатор гаснет.

Если выбрана дополнительная функция, несовместимая с основной программой, соответствующий индикатор мигает в течение 2 секунд, а на дисплее появляется индикация “Err”.

### 5 Кнопка “Предварительная стирка”

Если бельё очень грязное, то можно выбрать программу с предварительной стиркой.

Перед основной стиркой стиральная машина выполняет предварительную стирку при максимальной температуре 30°C.

Предварительная стирка **не работает** в программе для шерсти.

Предварительная стирка завершается коротким отжимом со скоростью 650 об/мин для хлопка и синтетики. При стирке тонких тканей вода сливается без отжима.

### 6 Кнопка “Выбор отжима”

Нажав на эту кнопку можно снизить автоматически введённую в стиральную машину максимальную скорость отжима в зависимости от типа ткани, или же можно выбрать функцию  (остановка полоскания). Загорится лампа, соответствующая выбранной позиции.

Максимальная скорость отжима зависит от типа ткани.

- Хлопок/лён: 700/900/1200 макс. 1600 об/мин
- Синтетика/шерсть 700 макс. 900 об/мин
- Тонкие ткани: макс. 700 об/мин

### Остановка с водой в баке (анти-сминание белья)



При выборе этой опции стиральная машина не сольёт воду последнего полоскания, предотвращая сминание белья.

В конце программы сигнальная лампа кнопки ПУСК/ПАУЗА  начнёт мигать, что означает необходимость слива воды. На дисплее появляется ноль.

Для слива воды существуют три способа:

- Выберите программу **D** “Слив”. Стиральная машина сольёт воду без отжима.

**Внимание:** перед выбором программы **D** селектор программ следует перевести в положение **O** (отмена).

- **Нажмите кнопку ПУСК/ПАУЗА ** : стиральная машина сливает воду и отжимает в зависимости от типа ткани.
- **Выберите скорость отжима.** Выберите кнопкой необходимую скорость отжима и нажмите кнопку ПУСК/ПАУЗА .

Функция “Остановка полоскания” **не сочетается** с программами автоматической стирки и сушки.

### 7 Кнопка “Короткая стирка”

При нажатии на эту кнопку, время стирки снижается следующим образом:

- 65 минут для хлопка при 95°C
- 74 минуты для хлопка при 60°C
- 70 минут для хлопка 40°C и 30°C
- 42 минуты для синтетики
- 9 минут для тонкого белья

Эта функция **не может быть выбрана** для стирки шерсти и в сочетании с экономичной программой.

Рекомендуется для не очень грязного белья.



### 8 Кнопка “Дополнительное полоскание”

Может использоваться со всеми программами, **кроме шерсти**. Стиральная машина выполнит 4 полоскания вместо 3.

Рекомендуется для людей с чувствительной кожей или же в зонах с очень мягкой водой.

### 9 Кнопка “Электронная сушка”

С помощью этой кнопки можно выбрать требуемую степень сушки для хлопка и синтетики:

-  Полная сушка (хлопок)
-  Сушка для хранения в шкафу (хлопок и синтетика)
-  Сушка под утюг (хлопок)

При выборе степени сушки загорается соответствующий индикатор.

Время, необходимое для высушивания белья до выбранной степени, рассчитывается машиной автоматически.

### 10 Кнопка выбора времени сушки

Если вы хотите задать время, а не степень сушки, нажимайте эту кнопку, пока на дисплее не появится требуемое время сушки.



Для **хлопка** можно выбрать время сушки в диапазоне от 10 до 130 минут.

Для **синтетики** можно выбрать время в диапазоне от 10 до 100 минут.

### 11 Кнопка “Пуск с задержкой”

При помощи данной кнопки можно задержать пуск программы от 1 до максимум 24 часов.

#### Выбор отложенного старта

- Включите стиральную машину нажатием кнопки ВКЛ/ВЫКЛ .
- Выберите программу и дополнительные функции.
- Введите необходимое время задержки пуска.
- Нажмите кнопку ПУСК/ПАУЗА  : начинается обратный отсчёт времени в часах.

Во время задержки можно открыть люк для загрузки дополнительного количества белья.

Программа начнёт работу после истечения введённого времени.

#### Изменение времени отложенного старта

- Нажмите кнопку ПУСК/ПАУЗА .
- Нажимайте кнопку “Пуск с задержкой” до тех пор, пока на дисплее не появится необходимое время.

Если вам необходимо стереть введённое время, нажмите кнопку “Пуск с задержкой” один раз, высветится “0h” (0 часов).

- Нажмите кнопку ПУСК/ПАУЗА ещё раз.

### 12 Универсальный дисплей

На дисплее отображается следующая информация:

**Отмена программы - продолжительность/окончание - время сушки - отложенный старт - ошибка при выборе - код неисправности.**

#### Отмена программы

При отмене программы селектор программ в положении **O**, на дисплее 3 мигающие линии.

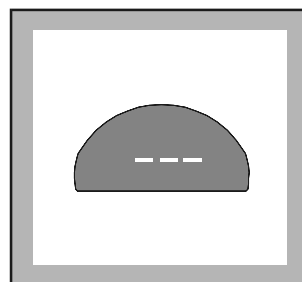

Теперь вы можете выбрать новую программу.

### Продолжительность/Окончание программы

После выбора программы на дисплее отображается ее продолжительность в часах и минутах (напр. **2.05**).



Время всегда рассчитывается автоматически на основании максимального рекомендованного количества белья для каждого типа ткани.

После запуска программы остаточное время меняется каждую минуту.

По окончании программы на дисплее появляется **мигающий ноль**.

Если была выбрана "Остановка полоскания" , ноль на дисплее не мигает.

### Время сушки

Выбранное время сушки отображается на дисплее в минутах или в часах и минутах.

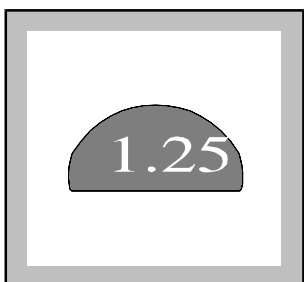

После запуска программы остаточное время рассчитывается с интервалом в минуту.

### Отложенный старт

Время задержки запуска программы (макс. 24 часа), выбранное при помощи соответствующей кнопки, показывается на дисплее в течение 3 секунд. Затем вновь отображается продолжительность предварительно выбранной программы.

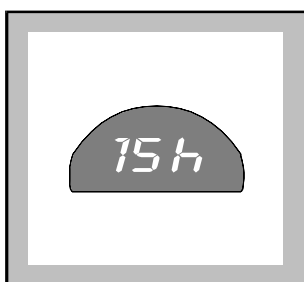

Обратный отсчет времени меняется каждый час.

### Ошибка при выборе

Если выбирается несовместимая функция с выбранной программой стирки, на дисплее появляется надпись "Err".

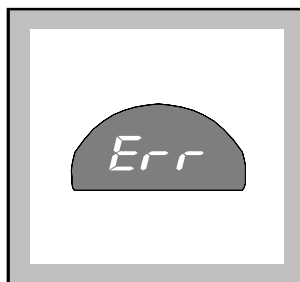

### Коды неисправностей

В случае неисправности в работе прибора на дисплее отображаются специальные коды неисправностей, например, "E20" (см. раздел "Если машина не работает").

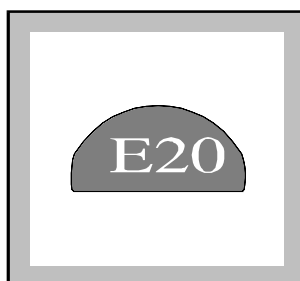

## 13 Кнопка "ПУСК/ПАУЗА"

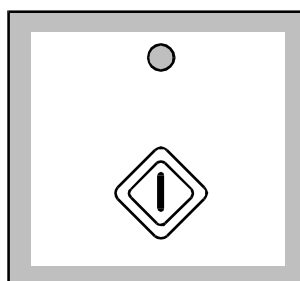

Эта кнопка обладает тремя функциями:

### Пуск - Пауза - Слив воды

#### Пуск

При нажатии этой кнопки включается выбранная программа. Сигнальная лампа ПУСК/ПАУЗА перестанет мигать и будет гореть на протяжении всей программы.

Если был выбран пуск с задержкой, то начинается обратный отсчет. На дисплее появляется продолжительность программы или время до запуска.

#### Пауза

При нажатии на эту кнопку, прерывается выполняемая программа. Её работа вновь возобновится **при повторном нажатии данной кнопки**. Во время паузы лампа ПУСК/ПАУЗА мигает.

## Слив воды

При нажатии кнопки Старт/Пауза:

- Сливается вода в программе “А” (Замачивание)
- Сливается вода в программах с остановкой полоскания (  ), и бельё отжимается.

## 14 Дисплей выполнения программы

При выборе программы загораются лампы, соответствующие входящим в эту программу операциям.

После начала работы программы горит сигнальная лампа текущего этапа программы. Когда программа заканчивается, загорается сигнальная лампа окончания программы  .

## Функции

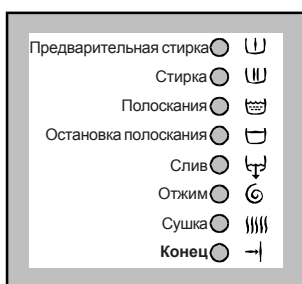

### Конец программы

Когда выключается сигнальная лампа загрузочного люка, его можно открыть. На дисплее выполнения программ загорится индикатор (КОНЕЦ). На дисплее замигает ноль. Переведите селектор выбора программ в положение **О**. Выключите машину и выньте из неё бельё.

### Изменение программы

Программа может быть изменена до начала ее запуска. Если же выполнение программы уже началось, то её можно только отменить, переведя селектор выбора программ в положение **О**, а затем выбрав новую программу. Для ее запуска нажмите кнопку ПУСК/ПАУЗА.

### Прерывание выполнения программы

Нажмите кнопку ПУСК/ПАУЗА: соответствующие индикаторы начнут мигать.

### Отмена программы

Переведите ручку селектора в положение **О** для отмены введённой программы, после чего на дисплее будут мигать три линии. Теперь можно выбрать другую программу.

### Открытие люка после запуска программы

Для этого необходимо включить ПАУЗУ (нажать кнопку ПУСК/ПАУЗА).

Люк можно открыть, когда лампа рядом с ручкой люка погаснет.

Если же люк не открывается, то это означает, что идет

фаза нагрева воды или сушки, или же уровень воды превышает нижний край люка или выполняется вращение барабана.

Люк можно открыть в течение первых 10 минут фазы сушки и в конце сушки (после фазы охлаждения).

Если вы не можете открыть люк, но вам нужно это сделать, выключите машину кнопкой ВКЛ/ВЫКЛ.

Через 3 минуты люк можно будет открыть (обратите внимание на уровень воды и ее температуру!). Чтобы вновь запустить программу, закройте люк и нажмите кнопку ВКЛ/ВЫКЛ. 

## Сведения о программах

### Шерсть

При помощи данной программы можно не только выстирать шерстяное бельё с пометкой “чистая шерсть, пригодная для машинной стирки”, но и изделия из шерсти, которые, как правило, следует стирать вручную, а также все остальные ткани с пометкой “стирать вручную”.

### А = Замачивание

Выбирайте эту программу для очень грязного белья. Засыпьте моющее средство в отделение  . Эта программа не подходит для стирки шерсти. Температура замачивания составляет 30°C, а программа завершается остановкой с водой в баке. Для слива воды существует 2 способа:

- **Только слив.** Нажмите кнопку ПУСК/ПАУЗА.
- **Слив и отжим.** Переведите селектор программ в положение **О**, выберите программу “F” (отжим), при необходимости уменьшите скорость отжима кнопкой  и нажмите кнопку ПУСК/ПАУЗА.

**Внимание!** Если вода не была слита в течение 18 часов, то машина сольёт её автоматически.

- В конце замачивания (после слива воды) можно выбрать программу стирки. Переведите селектор программ в положение **О**, выберите новую программу и нажмите кнопку ПУСК/ПАУЗА.

### В = Полоскания

Это отдельная программа, позволяющая полоскать и отжимать выстиранное вручную бельё.

Стиральная машина выполняет 3 полоскания и отжимает бельё со скоростью 1600 об/мин. Скорость отжима можно выбрать при помощи кнопки отжима  .

### С = Смягчители

Выстиранное вручную бельё можно прополоскать со смягчителем.

Стиральная машина выполнит 1 полоскание и отожмёт бельё на максимальной скорости, которую можно понизить кнопкой отжима  .

### D = Слив

В конце программы с остановкой полоскания (☐) можно использовать специальную программу слива воды последнего полоскания.

Прежде всего, переведите селектор программ в положение **O**, после чего выберите программу “**D**” (слив). Нажмите кнопку ПУСК/ПАУЗА.

### F = Отжим

Эта программа отжимает выстиранное вручную бельё с максимальной скоростью. В зависимости от типа белья можно понизить скорость отжима при помощи кнопки отжима (Ⓢ).

### G = Минипрограмма

Это **полная программа**, которая сочетается со следующими функциями: остановка полоскания и отложенный старт.

Эта программа может использоваться для не очень грязного белья, или же для освежения белья.

Максимальная загрузка 3 кг.

Температура стирки равна 30°C.

Продолжительность программы 30 минут.

Скорость отжима 700 об/мин.

### O = Отмена

Для отмены программы переведите селектор программ в положение **O**. Теперь можно выбрать другую программу.

## Рекомендации для стирки

### Сортировка белья

Необходимо руководствоваться символами на этикетках белья инструкциями по стирке изготовителя.

Рассортируйте бельё следующим образом: белое бельё, цветное, синтетика, тонкие ткани, шерсть.

### Температура

**95°** для белого хлопчатобумажного и льняного белья с обычной степенью загрязнения (например, салфетки, полотенца, скатерти, простыни...)

**60°** для цветного белья со средней степенью загрязнения (например, сорочки, ночные рубашки, пижамы...) из льняных, хлопчатобумажных или синтетических тканей и для малогрязного хлопчатобумажного белого белья (например, нижнего белья).

**(холодная стирка) 30° - 40°** для тонких тканей (например, занавесочные ткани), белья из смешанных волокон, включая синтетику, цветное нестойкое бельё и шерсть.

### Перед загрузкой белья

Ни в коем случае не стирайте белое и цветное бельё вместе, так как во время стирки белое бельё может потерять свою белизну.

Новое цветное бельё может полинять во время первой стирки, поэтому, в первый раз его следует стирать отдельно.

**Убедитесь, что в бельё не остались металлические предметы (например, заколки, шпильки, булавки).**

Застегните наволочки, закройте застёжки-молнии, застегните крючки кнопки. Завяжите все ремешки или длинные ленты. Перед стиркой выведите стойкие пятна. Очистите сильно загрязнённые участки белья специальным моющим средством или чистящей пастой.

Обращайтесь с занавесочными тканями с особенной осторожностью. Снимите крючки или завяжите их в мешок или сетку.

### Максимальная загрузка

Рекомендуемая загрузка указывается в таблице программ.

Общие правила:

**Хлопок, лён:** барабан полон, но не утрамбован;

**Синтетика:** не более половины барабана;

**Тонкие ткани шерсть:** не более трети барабана.

Стирка максимального количества белья позволяет наиболее эффективно использовать воду и электроэнергию.

Для очень грязного белья необходимо уменьшить количество загружаемого белья.

### Вес белья

Ниже приводится приблизительный вес некоторых вещей:

халат махровый 1200 г.

салфетка 100 г.

пододеяльник 700 г.

простыня 500 г.

наволочка 200 г.

скатерть 250 г.

махровое полотенце 200 г.

кухонное полотенце 100 г.

ночная рубашка 200 г.

женские трусы 100 г.

толстая мужская рубашка 600 г.

мужская рубашка 200 г.

мужская пижама 500 г.

сорочка 100 г.

мужские трусы 100 г.



## Выведение пятен

Некоторые пятна могут не отстираться лишь только водой и моющим средством.

Следовательно, перед стиркой их необходимо обработать.

**Пятна крови:** свежие пятна необходимо обработать холодной водой. Сухие пятна крови необходимо замочить на ночь со специальным моющим средством и потереть в мыльном растворе.

**Масляные краски:** смочите пятновыводителем на бензиновой основе, разложив ткань на мягкой подстилке, и промокните пятно. Повторите операцию несколько раз.

**Сухие жирные пятна:** смочите скипидаром, кончиками пальцев прижмите к пятну хлопчатобумажную ткань, предварительно расстелив пятно на мягкую подстилку.

**Ржавчина:** горячий раствор оксалиновой соли или холодное средство для выведения пятен ржавчины. Будьте осторожными со старыми пятнами ржавчины, так как структура целлюлозы может быть повреждена и ткань может порваться.

**Пятна плесени:** обработайте отбеливателем, тщательно прополощите (только для белого и цветного белья, устойчивого к хлору).

**Травяные пятна:** слегка обработайте мылом, а затем растворённым отбеливателем (только для белого белья, устойчивого к хлору).

**Шариковые ручки и клей:** смочите ацетоном (\*), промокните пятна, расстелив ткань на мягкую подстилку.

**Губная помада:** смочите ацетоном, как указано выше, затем обработайте пятна спиртом. Следы на белых тканях обработайте отбеливателем.

**Красное вино:** замочите с моющим средством, прополощите и обработайте уксусной или лимонной кислотой, после чего прополощите. Следы обработайте отбеливателем.

**Чернила:** в зависимости от состава чернил, смочите пятно сначала ацетоном (\*), затем уксусной кислотой. Следы на белых тканях обработайте отбеливателем и тщательно прополощите.

**Пятна гудрона:** сначала обработайте пятновыводителем, спиртом или бензином, после чего специальной моющей пастой.

(\* ) **не пользуйтесь ацетоном для обработки искусственного шелка.**

## Моющие средства и добавки

Хорошие результаты стирки зависят от выбора моющего средства и от его правильной дозировки.

В то же время, в целях защиты окружающей среды избегайте передозировки моющих средств, поскольку несмотря на биоразлагаемость, моющие средства содержат в себе элементы, способные нарушить хрупкое экологическое равновесие в природе.

Выбор моющего средства зависит от типа ткани (тонкие ткани, шерсть, хлопок и т.д.), цвета, температуры стирки, степени загрязнения.

В этой стиральной машине можно использовать все типы моющих средств, пригодных для стирки в стиральных машинах-автоматах, имеющиеся в продаже:

- порошкообразные моющие средства для всех типов тканей,
- порошкообразные моющие средства для тонких тканей (макс. температура 60°C) и шерсти.
- жидкие моющие средства, предназначенные для низкотемпературных программ стирки (макс. температура 60°C) для всех типов ткани, или специальные моющие средства для шерсти.

Моющее средство и добавки должны загружаться до начала программы стирки в специальные отсеки дозатора.

При использовании концентрированных порошкообразных или жидких моющих средств необходимо выбирать программу **без** предварительной стирки.

Стиральная машина оборудована системой циркуляции, которая обеспечивает наилучшее использование концентрированных моющих средств.

Жидкое моющее средство следует заливать **непосредственно** перед началом программы в отсек (II) дозатора моющего средства.

Жидкие добавки для смягчения или крахмаливания белья должны заливаться в отсек, обозначенный символом  до начала программы стирки.

Дозировку добавок и отбеливателя следует искать в рекомендациях изготовителя.

**Не превышайте отметку “MAX” дозатора.**

## Количество используемого моющего средства

Тип и количество моющего средства зависят от типа ткани, загружаемого количества, степени загрязнения белья и от степени жёсткости используемой воды.

Жёсткость воды измеряется в так называемых “градусах”. Информация о жесткости воды может быть получена в специальных службах или в местном муниципалитете. Следуйте инструкциям изготовителя моющего средства по дозировке.

Используйте меньшее количество моющего средства, если:

- Вы стираете небольшое количество белья
- бельё не очень грязное
- во время стирки образуется много пены.

## Замечания по сушке

Во время сушки машина использует принцип конденсации.

Поэтому **даже во время сушки водопроводный кран должен быть открыт, а вода должна сливаться через сливной шланг в ёмкость или в канализационную трубу.**

### Загрузка

Тип белья	макс. загрузка (сухой вес)
Лён и хлопок	2,75 кг
Синтетика	2 кг

#### Внимание:

**Количество выстиранного белья, превышающее данные значения, для сушки необходимо разделить на части, в противном случае результаты будут неудовлетворительными.**





### Бельё, непригодное для сушки

- Особенно тонкие ткани, такие как синтетические занавески, шерсть и шёлк, бельё с металлическими деталями, нейлоновые чулки, объёмные предметы, такие как тёплые куртки, покрывала, накидки, спальные мешки, пуховые одеяла, не следует сушить в машине.
- Бельё на поролоне или на материалах, сходных с поролоном, не следует сушить в машине, так как они огнеопасны.
- Также и ткани с остатками лосьонов для укладки волос, лака для волос, растворителя лака для ногтей не следует сушить в машине, чтобы избежать образования опасных испарений.

### Обозначения для сушки на этикетках белья

Чтобы определить возможность сушки вещи в машине, необходимо всегда проверять её этикетку.

К сушке относятся следующие символы:

-  Как правило, разрешается машинная сушка
-  Обычная сушка (нормальная температура)
-  Бережная сушка (пониженная температура)
-  Запрещается машинная сушка

### Продолжительность цикла сушки

Продолжительность сушки может изменяться в зависимости от:

- конечной скорости отжима;
- необходимой степени сушки (для хранения в шкафу или для глажения);
- типа белья;
- количества белья.

Обычное время сушки указывается в инструкции. При более близком ознакомлении с прибором вы определите время сушки, которое больше всего подходит для ваших нужд, в зависимости от типа ткани. Рекомендуется также записывать это время.

### Дополнительная сушка

Если бельё ещё слишком влажное в конце программы, то можно включить дополнительный короткий цикл сушки.

**Внимание! Для избежания образования складок или усадки ткани, избегайте чрезмерной сушки.**

### Волокна тканей

После сушки ворсистых тканей, таких как новые полотенца, рекомендуется выполнить программу полоскания **В**, чтобы полностью смыть любые остатки волокон в баке, и чтобы они не прилипали к белью, которое будет сушиться в следующий раз.

# Как пользоваться машиной

Перед началом эксплуатации машины включите программу стирки без белья при температуре 60°C, чтобы прочистить барабан и все внутренние элементы машины. При этом в отделение дозатора “Основная стирка” следует насыпать 100 г стирального порошка. Теперь можно выполнить первую стирку.

## 1. Загрузка машины

Откройте загрузочный люк.

Положите бельё в машину, вещь за вещь, как можно более равномерно.

Закройте люк.

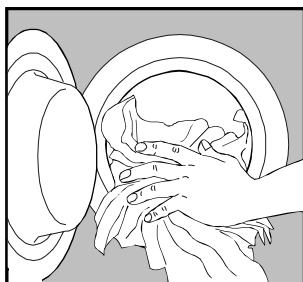

## 2. Дозирование стирального порошка

Выдвиньте до конца дозатор стирального порошка.

Отмерьте емкостью с делениями количество стирального порошка, рекомендованное производителем, и засыпьте порошок в отсек для основной стирки .

Если есть необходимость в предварительной стирке, то часть порошка засыпьте в отделение с обозначением .

## 3. Добавки для полоскания

При необходимости добавки для полоскания следует наливать в отделение с обозначением . Не превышайте отметку MAX.

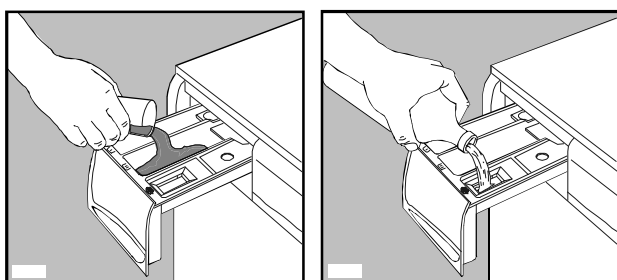

## 4. Включение машины

Для того, чтобы включить машину, нажмите кнопку Вкл./Выкл. . Загорится соответствующая лампа.

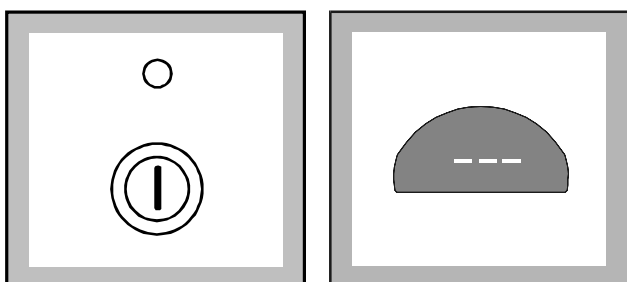

Если селектор программ находится в положении **O**, то на дисплее появятся три мигающих линии. При других положениях селектора на дисплее появится длительность соответствующей программы.

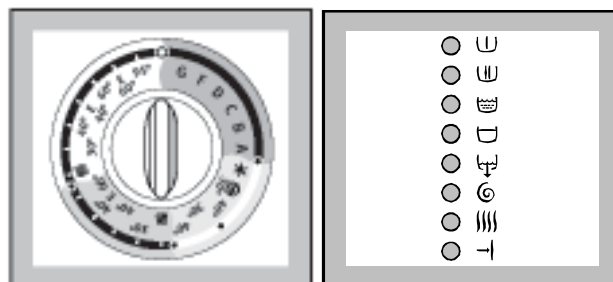

## 5. Выбор необходимой программы

Переведите селектор в необходимое положение. Загорятся сигнальные лампы, соответствующие входящим в эту программу операциям.



На дисплее появляется длительность выбранной программы.

## 6. Выбор скорости отжима или функции

Нажмите кнопку  для выбора необходимой скорости отжима, или же функции , после чего загорится соответствующая лампа.

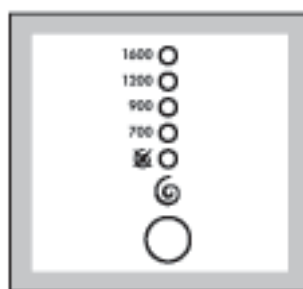

## 7. Выбор необходимой функции

Нажмите одну или несколько необходимых вам функций, после чего загорятся соответствующие им лампы.

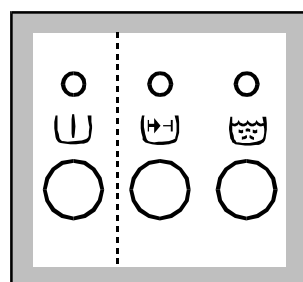



## 8. Выбор отложенного старта ⌚

Для того, чтобы отложить запуск программы стирки, нажмите кнопку ПУСК С ЗАДЕРЖКОЙ ⌚. Выбранное время задержки будет высвечиваться на дисплее в течение 3 секунд, затем дисплей переключится на индикацию продолжительности выбранной программы.

При нажатии кнопки ПУСК/ПАУЗА дисплей снова переключается на индикацию времени задержки и начинается обратный отсчёт времени.

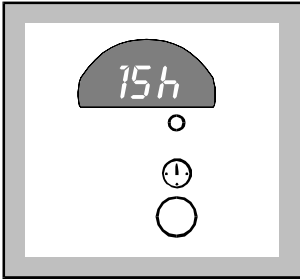

Если вы хотите загрузить в машину еще белья, сперва поставьте ее на ПАУЗУ, нажав на соответствующую кнопку. Откройте загрузочный люк, добавьте белье, закройте люк и затем нажмите на кнопку ПУСК/ПАУЗА снова.

## 9. Начало работы программы

Нажмите кнопку ПУСК/ПАУЗА, чтобы включить программу, соответствующая сигнальная лампа перестанет мигать. Загорится сигнальная лампа выполняемого этапа стирки.

Загорится лампа на люке, означая, что люк заблокирован.

Выполнение программы началось.

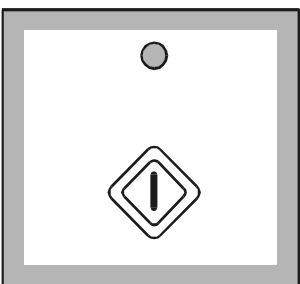

## 10. Конец программы

Машина выключается автоматически.

Если была выбрана функция  (анти-сминание белья), то будет мигать лампа кнопки ПУСК/ПАУЗА, обозначая, что перед открытием люка следует слить воду. На дисплее ровно горит ноль.

В конце программы на дисплее появляется мигающий ноль. Лампа на люке не горит, дверь может быть открыта.

Разблокирование люка также сигнализируется загоранием индикатора  (конец стирки).

Переведите селектор программ в положение **0**.

Для выключения машины вновь нажмите кнопку ВКЛ/ВЫКЛ ⏻.

Проверните барабан вручную, чтобы убедиться, что он пуст, так как забытые предметы могут испортиться (например, сесть) или же полинять при стирке белого белья.

После завершения работы закройте водопроводный кран.





Оставьте люк приоткрытым для вентиляции, чтобы в машине не образовывался конденсат и неприятный запах.

## Только сушка

**Внимание!** Не превышайте максимальную загрузку белья:

- 2,75 кг для хлопка и льна
- 2 кг для синтетики.

Кран подачи воды должен быть открыт и вода должна сливаться через сливной шланг в ёмкость или в канализационную трубу.

1. Положите бельё в машину.
2. Нажмите кнопку ВКЛ/ВЫКЛ , чтобы включить машину.
3. Выберите программу сушки  (для хлопка или для синтетики).
4. Нажимайте кнопку выбора времени сушки  до тех пор, пока на дисплее не появится необходимое время сушки (для выбора сушки по времени).  
Если вы хотите выполнить электронную сушку, нажимайте кнопку  до тех пор, пока не загорится лампа, соответствующая нужной степени сушки.
5. Для запуска программы нажмите кнопку ПУСК/ПАУЗА .
6. В конце программы переведите селектор программ в положение **0** и нажмите кнопку ВКЛ/ВЫКЛ, чтобы выключить машину.
7. Выньте бельё.

## Автоматическая стирка и сушка (программа нон-стоп)











**Внимание!** Для программы нон-стоп также очень важно не превышать максимальную загрузку в размере 2,75 кг для хлопка и 2 кг для синтетики.

**Если вы используете дозирующее устройство/шарик в вашей стирально-сушильной машине, пожалуйста, не пользуйтесь им для этой программы.**

1. Положите бельё в машину.
2. Произведите дозировку моющего средства и добавок.
3. Включите машину, нажав кнопку ВКЛ/ВЫКЛ .
4. Выберите программу стирки.
5. При необходимости выберите дополнительные функции при помощи соответствующих кнопок. Желательно не уменьшать предлагаемую прибором скорость отжима, поскольку иначе время сушки может сильно возрасти и привести в напрасному расходу электроэнергии.  
В любом случае уменьшить скорость отжима можно только после выбора сушки. Самые низкие возможные значения скорости при отжиме следующие:
  - 900 об/мин для хлопка и синтетики для электронной сушки
  - 900 об/мин для хлопка и 700 об/мин для синтетики для сушки по времени.
6. Выберите необходимое время сушки или степень сушки.
7. Запустите программу, нажав кнопку ПУСК/ПАУЗА.
8. В конце программы переведите селектор программ в положение **0** и нажмите кнопку ВКЛ/ВЫКЛ, чтобы выключить машину.
9. Выньте бельё.

# Таблица программ

## Программы стирки

Сектор	Программа/температура	Ткань	Описание программы	Возможные дополнительные функции	Макс. загрузка	Данные расхода*		
						Электр. кВтч	Вода л	Время мин
Светло-голубой	<b>95°</b>	Белое хлопчатобумажное бельё	Стирка при 95°C 3 полоскания Обычный отжим		5,5 кг	1,9	51	161
Светло-голубой	<b>E 60°</b>	Белое бельё, экономичная стирка	Стирка при 60°C 3 полоскания Обычный отжим		5,5 кг	1,5	48	153
Светло-голубой	<b>60° **</b>	Стойкое цветное бельё	Стирка при 60°C 3 полоскания Обычный отжим		5,5 кг	1,08	48	137
Светло-голубой	<b>E 40°</b>	Цветное бельё, экономичная стирка	Стирка при 40°C 3 полоскания Обычный отжим		5,5 кг	0,9	57	147
Светло-голубой	<b>30°-40°</b>	Нестойкое цветное бельё	Стирка при 30-40°C 3 полоскания Обычный отжим		5,5 кг	0,70	57	123
Желтый	<b>30°-40°-- 60°</b>	Синтетика	Стирка при 30-60°C 3 полоскания Короткий отжим		3 кг	1,0	55	96
Желтый	<b>E 40°</b>	Синтетика, экономичная стирка	Стирка при 40°C 3 полоскания Короткий отжим		3 кг	0,7	55	97
Чёрный	<b>30°-40°</b>	Тонкие ткани	Стирка при 30-40°C 3 полоскания Короткий отжим		3 кг	0,55	60	67
Чёрный 	<b>30°-40° * *</b>	Шерсть, изделия с ярлыком "ручная стирка" 	Стирка при 30-40°C или без нагрева 3 полоскания Короткий отжим		2 кг	0,40	63	58









\* Данные значения расхода являются приблизительными и зависят от количества и типа белья, воды и температуры окружающей среды. Эти данные относятся к самой тёплой воде, разрешённой для каждой программы.

\*\*Программа для цветного хлопчатобумажного белья 60°C - это стандартная программа, параметры которой приводятся на этикетке, в соответствии с нормой 92/75/ЕЭС.

### Экономия электроэнергии

Если бельё не очень грязное, можно использовать программу **E** (экономичная стирка), экономя, таким образом, электроэнергию. Уменьшение температуры компенсируется продолжительностью стирки.



## Специальные программы

Сектор	Программа	Описание программы	Возможные дополнительные функции	Макс. загрузка	Данные расхода*		
					Электр. кВтч	Вода л	Время мин
Голубой	<b>A</b> Замачивание	Замачивание при 30°C Остановка с водой в баке. Для слива нажать кнопку ПУСК/ПАУЗА  . Через 18 часов вода сливается автоматически		5,5 кг	0,4	23	20
Голубой	<b>B</b> Полоскания	3 полоскания с жидкими добавками при необходимости Отжим	  	5,5 кг	0,15	40	48
Голубой	<b>C</b> Смягчители	1 полоскание с добавкой Отжим	 	5,5 кг	-	18	22
Голубой	<b>D</b> Слив	Только слив		/	-	-	3
Голубой	<b>F</b> Отжим	Слив и отжим		5,5 кг	-	-	12
Голубой	<b>G</b> Мини-программа	Стирка при 30°C 2 полоскания Отжим при 700 об/мин		3 кг	0,35	43	30
	<b>O</b> Отмена	Отмена программы			-	-	-

\* Данные значения расхода являются приблизительными и зависят от количества и типа белья, температуры окружающей среды, исходной температуры воды.

## Режимы сушки

Сушка по времени



Степень сушки	Тип белья	Макс. загрузка кг	Отжим об/мин	Время сушки мин
Очень сухое бельё 	Хлопок и лён (махровые халаты, банные полотенца и др.)	2,75	1600	75
		1,5	1600	50
Сухое бельё, которое можно положить в шкаф (*) 	Хлопок и лён (полотенца, футболки, халаты)	2,75	1600	65
		1,5	1600	40
	Синтетика и смешанные ткани (джерси, блузки, нижнее бельё, кухонные полотенца)	2	900	75
		1	900	40
Бельё, готовое к глажению 	Хлопок и лён (постельное бельё, скатерти, рубашки и др.)	2,75	1600	45
		1,5	1600	35

(\*) Программа сушки хлопчатобумажного белья до этой степени сухости является контрольной программой для определения класса энергопотребления прибора в соответствии с директивой ЕЭС 92/75.





# **i** Этикетки на белье с указаниями по стирке

Очень часто на белье есть этикетки с указаниями по стирке.

<p>НОРМАЛЬНАЯ СТИРКА</p>  <p>СТИРКА</p>  <p>БЕРЕЖНАЯ СТИРКА</p>	 <p>Стирка при 95°</p>	 <p>Стирка при 60°</p>	 <p>Стирка при 40°</p>	 <p>Стирка при 30°</p>	 <p>Ручная стирка</p>	 <p>Не стирать в воде</p>
		 				

 <p>ОТБЕЛИВАНИЕ</p>	 <p>Можно отбеливать в холодной воде</p>	 <p>Не отбеливать</p>
--	---	--

 <p>ГЛАЖЕНИЕ</p>	 <p>Гладить при 200° макс.</p>	 <p>Гладить при 150° макс.</p>	 <p>Гладить при 110° макс.</p>	 <p>Не гладить</p>
---	---	---	--	---

 <p>ХИМЧИСТКА</p>	 <p>Химчистка любым растворителем</p>	 <p>Химчистка бензином, чистым спиртом, перхлоратом, R111 - R113</p>	 <p>Химчистка бензином, чистым спиртом, R113</p>	 <p>Не подлежит химчистке</p>
--	--	---	--	--

 <p>СУШКА</p>	 <p>Сушка в разостланном виде</p>	 <p>Сушка без отжима</p>	 <p>Сушка на плечиках</p>	 <p>нормальная температура</p>  <p>низкая температура</p> <p>Можно сушить в машине</p>	 <p>Не сушить в машине</p>
--	--	---	--	--	---

# Уход за машиной и чистка

## Чистка корпуса машины

Корпус машины следует мыть раствором, предназначенным для **ручного мытья посуды**.

После мытья корпуса этим неагрессивным раствором промойте его еще раз чистой водой и вытрите.

**Важно:** Не используйте никаких моющих средств или растворителей, содержащих спирт.

## Чистка дозатора стирального порошка

Через некоторое время, стиральные порошки и добавки образуют на стенках дозатора отложения.

Поэтому, время от времени дозатор следует мыть проточной водой. Дозатор вынимается из машины при нажатии на верхнюю защелку, расположенную слева.

Для облегчения чистки дозатора снимите его верхнюю часть, как это показано на рисунке.

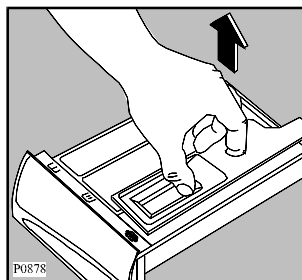
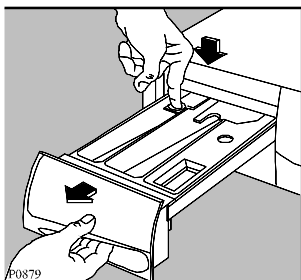

Стиральный порошок скапливается и в углублении дозатора. Для чистки углубления можно использовать старую зубную щетку.

После чистки установите дозатор на место.

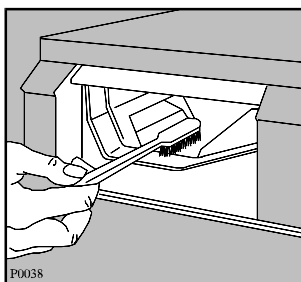

## Чистка фильтра сливного шланга

Фильтр сливного шланга нужно проверять постоянно и тщательно, если:

- машина не сливает воду и/или не отжимает белье
- во время слива машина издает странные звуки (из-за того, что посторонние предметы, такие как булавки, монеты и т.п. блокируют сливной шланг)

Поступайте следующим образом:

- Отключите прибор от сети.
- При необходимости дождитесь, пока вода остынет.
- Откройте крышку фильтра.

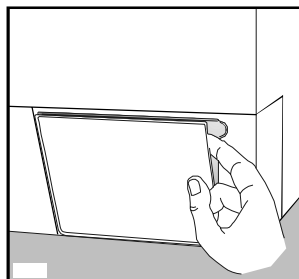

- Поставьте поддон под фильтр, чтобы вытекающая вода не пролилась на пол.
- Выньте шланг экстренного слива, положите его в поддон и снимите крышку.
- Когда вода перестанет течь, отверните фильтр и выньте его. Всегда держите наготове тряпку, чтобы вытирать воду во время выемки фильтра.

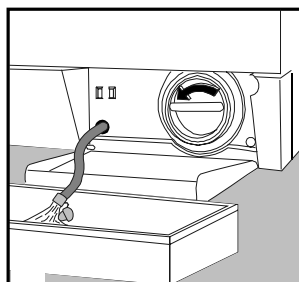

- Удалите из фильтра все посторонние объекты, поворачивая его.

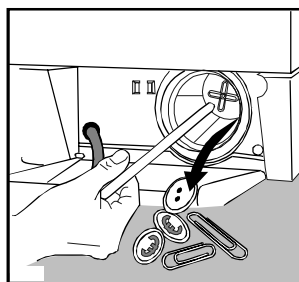

- Снова наденьте крышку на шланг экстренного слива и верните его на прежнее место.

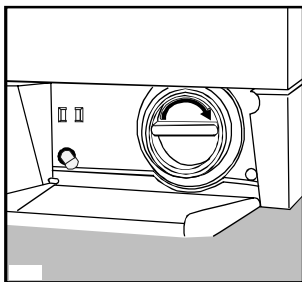

- Туго закрутите фильтр.
- Закройте дверцу фильтра.

## Чистка фильтра наливного шланга

При затруднительном заполнении водой, или если на это уходит больше времени, чем обычно, необходимо проверить чистоту фильтра наливного шланга.

Закройте водопроводный кран.

Отсоедините наливной шланг от крана.

Очистите фильтр старой зубной щеткой.

Наденьте наливной шланг обратно на кран.

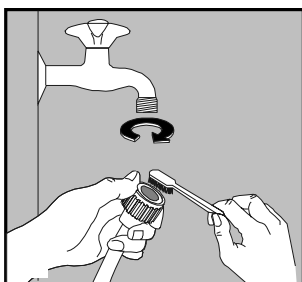

## Аварийный слив воды

Если машина не сливает воду, то для слива необходимо:

- отключить вилку от розетки;
- закрыть водопроводный кран;
- дождаться охлаждения воды (если необходимо);
- открыть дверцу сливного фильтра;
- установить на пол ёмкость для сбора воды;
- положить конец шланга экстренного слива так, чтобы вода могла стекать в поставленную ёмкость. Снимите крышку шланга. Когда ёмкость наполнится водой, наденьте крышку на шланг снова и опорожните ёмкость. Повторяйте эту процедуру до тех пор, пока вода не перестанет течь;
- при необходимости очистите фильтр так, как описано выше;
- наденьте крышку на шланг экстренного слива и верните его на прежнее место;
- затяните фильтр снова и закройте дверцу.

## Предотвращение замерзания

Если машина установлена в помещении, где температура может опуститься ниже 0°C, необходимо выполнить следующее:

- Вынуть вилку из розетки.
- Закрывать водопроводный кран и отвинтить наливной шланг от крана.
- Опустить конец сливного и наливного шланга в стоящий на полу тазик и дать воде вытечь.
- Завинтить наливной шланг и установить сливной шланг на место, надев на него снова крышку.

При выполнении данных операций оставшаяся в машине вода будет слита, что предотвратит образование льда в машине, а следовательно, поломку её компонентов.

При включении машины убедитесь, что температура окружающей среды выше 0°C.



# Если машина не работает

В случае обнаружения неисправностей рекомендуем Вам внимательно изучить таблицу перед тем, как обращаться в Сервисный центр.

Во время работы машины на дисплее может появиться один из следующих аварийных кодов:

- **E10**: неисправность подачи воды

- **E20**: неисправность слива воды

- **E40**: открыт загрузочный люк

После устранения неисправностей нажмите кнопку ПУСК/ПАУЗА  для перезапуска программы.

В случае невозможности устранения неисправности обратитесь в Сервисный центр.

<b>♦ Возможная неисправность</b>	<b>♦ Вероятная причина</b>
<b>♦ Машина не включается:</b>	<ul style="list-style-type: none"><li>♦ Плохо закрыт загрузочный люк. (E40)</li><li>♦ Неправильно установлен селектор программ.</li><li>♦ Плохо вставлена вилка в розетку питания.</li><li>♦ Розетка обесточена.</li><li>♦ Перегорел предохранитель.</li><li>♦ Не была нажата кнопка ПУСК/ПАУЗА.</li><li>♦ Была выбрана функция ПУСК с ЗАДЕРЖКОЙ.</li></ul>
<b>♦ Машина не заливает воду:</b>	<ul style="list-style-type: none"><li>♦ Убедитесь, что открыт водопроводный кран. (E10)</li><li>♦ Засорен фильтр заливного шланга. (E10)</li><li>♦ Заливной шланг зажат или перегнут. (E10)</li><li>♦ Плохо закрыт загрузочный люк. (E40)</li></ul>
<b>♦ Машина заливает и сразу сливает воду:</b>	<ul style="list-style-type: none"><li>♦ Конец сливного шланга расположен слишком низко. См. соответствующий параграф в разделе "Установка".</li></ul>
<b>♦ Машина не сливает воду и/или не отжимает:</b>	<ul style="list-style-type: none"><li>♦ Сливной шланг зажат или перегнут. (E20)</li><li>♦ Была выбрана функция отключения слива </li><li>♦ Убедитесь, что сливной фильтр чист. (E20)</li></ul>
<b>♦ Вода на полу:</b>	<ul style="list-style-type: none"><li>♦ Было использовано слишком большое количество порошка или его неправильный тип (слишком большое пенообразование).</li><li>♦ Проверить течи соединительных деталей заливного шланга. Не всегда можно обнаружить утечку воды из шланга, поэтому проверьте, влажен ли он.</li><li>♦ Сливной шланг может быть поврежден.</li></ul>
<b>♦ Машина вибрирует или шумит:</b>	<ul style="list-style-type: none"><li>♦ Не были удалены внутренние упаковочные детали.</li><li>♦ Машина касается стен или мебели.</li><li>♦ Убедитесь, что ножки прочно стоят на полу.</li><li>♦ Бельё неравномерно уложено в барабане.</li><li>♦ Слишком малое количество белья в барабане.</li></ul>
<b>♦ Машина издаёт неприличный шум:</b>	<ul style="list-style-type: none"><li>♦ Машина оборудована двигателем с коллектором, который издаёт шум, отличающийся от шума обычных двигателей. Данный двигатель обеспечивает плавное включение отжима и лучшее распределение белья в барабане, что положительно сказывается на устойчивости машины.</li></ul>

♦ Возможная неисправность	♦ Вероятная причина
♦ В машине не видно воды:	♦ Данные машины, продукты современной технологии, работают очень экономично, с пониженным расходом воды, обеспечивая, тем не менее, отличные результаты.
♦ Отжим начинается с задержкой, или же бельё плохо отжато в конце цикла:	♦ Сработала система электронного контроля дисбаланса, потому что бельё в барабане было уложено неравномерно. Бельё равномерно распределится в барабане при изменении направления вращения. Это может произойти несколько раз, прежде чем дисбаланс исчезнет и будет выполнен нормальный отжим. Если через 15 минут бельё не уложилось равномерно, то машина понизит скорость конечного отжима или отжим не будет выполнен.
♦ Загрузочный люк не открывается:	♦ Машина не завершила работу. ♦ Загрузочный люк ещё не разблокировался (горит сигнальная лампа). ♦ Уровень воды в машине слишком высокий или машина нагревает воду.
♦ Остатки моющего средства после цикла стирки:	♦ Возможно, причиной являются нерастворимые компоненты, содержащиеся в современных моющих средствах. Это не является признаком недостаточного полоскания. ♦ Очистите бельё щёткой и встряхните его, при необходимости выстирайте вновь.
♦ Остатки пены после последнего полоскания:	♦ Современные моющие средства могут образовывать пену даже после полоскания, но это не влияет на качество стирки.
♦ Неудовлетворительные результаты стирки:	♦ Недостаточное количество моющего средства или же его неправильный выбор. ♦ Стойкие пятна не были обработаны перед стиркой. ♦ Была выбрана неправильная температура. ♦ Загружено слишком много белья.
♦ Машина не сушит или бельё недостаточно сухое после сушки:	♦ Убедитесь, что открыт водопроводный кран (E10). ♦ Убедитесь, что сливной фильтр чист (E20). ♦ Не был произведен выбор времени сушки или степени остаточной влажности. ♦ Было выбрано неправильное время сушки. ♦ Для сушки загружено слишком много белья.

Если вы не можете определить или устранить проблемы, обратитесь в авторизованный изготовителем Сервисный центр. Запишите номер модели, заводской номер и дату покупки машины, так как эти сведения потребуются Сервисному Центру.

