

# Provapor

GC6268, GC6265, GC6263, GC6259, GC6257, GC6068,  
GC6065, GC6063, GC6059, GC6057, GC6029, GC6021,  
GC6018

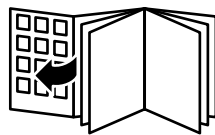

**PHILIPS**



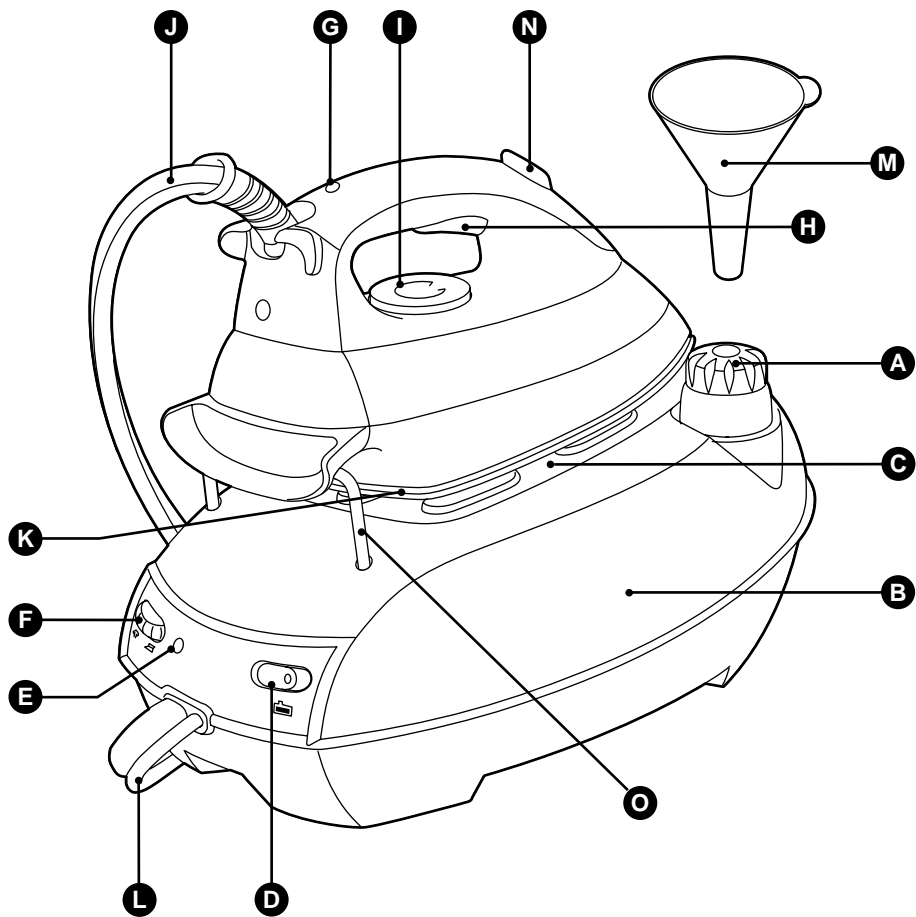



**GC6268, GC6265, GC6263, GC6259, GC6257, GC6068, GC6065, GC6063, GC6059,  
GC6057, GC6029, GC6021, GC6018**

**ENGLISH 6**  
**POLSKI 15**  
**ROMÂNĂ 24**  
**РУССКИЙ 33**  
**ČESKY 43**  
**MAGYAR 52**  
**SLOVENSKY 61**  
**УКРАЇНСЬКІЙ 70**  
**HRVATSKI 79**  
**EESTI 88**  
**LATVISKI 96**  
**LIETUVIŠKAI 105**  
**SLOVENŠČINA 114**  
**БЪЛГАРСКИ 123**  
**SRPSKI 133**

**Общее описание**

- A** Колпачок контейнера-парогенератора
- B** Контейнер-парогенератор
- C** Подставка для утюга
- D** Двухпозиционный выключатель (вкл./выкл.) со встроенным сигнальным индикатором
- E** Сигнальный индикатор, указывающий на «нагревание контейнера-парогенератора» (только для моделей GC6268/GC6265/GC6068/GC6065). Сигнальный индикатор гаснет, когда прибор готов к глажению с отпариванием
- F** Парорегулятор (только для моделей GC6268/GC6265/GC6068/GC6065/GC6029).  $\Delta$  = умеренное отпаривание;  $\text{☁}$  = усиленное отпаривание
- G** Сигнальный температурный индикатор
- H** Кнопка парообразования
- I** Диск терморегулятора
- J** Подающий шланг
- K** Подошва утюга
- L** Шнур питания
- M** Воронка для нейтрализации известкового налета (только для модели GC6268/GC6068/GC6029)
- N** Усиленное отпаривание (только для модели GC6268/GC6068/GC6029)
- O** Задняя подставка (только для моделей GC6268/GC6265/GC6263/GC6068/GC6065/GC6063))

**Внимание**

В целях безопасной эксплуатации, прежде чем пользоваться утюгом, прочитайте настоящее руководство и ознакомьтесь с иллюстрациями.

- Не добавляйте в контейнер-парогенератор духи, уксус, крахмал, химические средства для удаления накипи или другие химические средства.
- Запрещается включать поврежденный прибор. Регулярно проверяйте состояние шнура питания и подающего шланга, чтобы убедиться в их исправности и безопасности.
- В случае повреждения сетевого шнура его необходимо заменить только в торговой организации или в уполномоченном сервисном центре компании «Филипс», или в сервисном центре с персоналом аналогичной квалификации, чтобы обеспечить безопасную эксплуатацию прибора.
- Закрывайте отверстие контейнера-парогенератора только колпачком, который входит в комплект поставки прибора, поскольку этот колпачок одновременно является предохранительным клапаном.
- Перед подключением прибора убедитесь, что номинальное напряжение, указанное на днище контейнера-парогенератора, соответствует напряжению электросети у вас дома.

- Подключайте электроприбор только к заземленной розетке электросети.
- Запрещается погружать утюг или контейнер-парогенератор в воду.
- Не оставляйте включенный в сеть утюг без присмотра.
- После окончания глажения и даже если вы отходите от утюга на короткое время, вынимайте вилку шнура питания из розетки электросети и устанавливайте утюг на подставку.
- Всегда устанавливайте контейнер-парогенератор на ровную и устойчивую горизонтальную поверхность. Не ставьте контейнер-парогенератор на мягкую часть гладильной доски.
- Ставьте утюг только на подставку. Запрещается ставить горячий утюг на подающий шланг или шнур питания.
- Прикосновение к сильно нагретой подошве утюга и подставке для утюга может привести к ожогам. Если вы хотите переместить контейнер-парогенератор, не прикасайтесь к металлической подставке для утюга.
- Следите за тем, чтобы шнур питания не касался горячей подошвы.
- Пожилые люди могут пользоваться утюгом только под наблюдением. Не разрешайте детям играть с утюгом.
- Если во время нагревания электроприбора из-под колпачка контейнера-парогенератора просачивается пар, отключите прибор от электросети и обратитесь в сервисный центр, уполномоченный компанией «Филипс».
- Запрещается снимать колпачок контейнера-парогенератора, когда контейнер находится под давлением. Прежде чем снять колпачок, ознакомьтесь с инструкцией раздела «Быстрая дозаправка».

### **Подготовка прибора к работе**

- 1** Перед подключением прибора убедитесь, что номинальное напряжение, указанное на днище контейнера-парогенератора, соответствует напряжению электросети у вас дома.
- 2** Удалите все наклейки и защитные пленки с подошвы утюга и протрите ее мягкой тканью.
- 3** Полностью размотайте шнур питания (L) и подающий шланг (J).
- 4** Установите контейнер-парогенератор (B) на ровную, устойчивую поверхность.
- 5** Поставьте утюг на подставку для утюга (C).

### **Заполнение водой контейнера-парогенератора**

Запрещается погружать контейнер-парогенератор в воду.

Запрещается снимать колпачок, когда утюг нагрет, и контейнер парогенератор все еще находится под давлением.

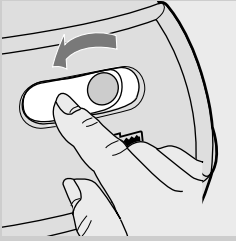

- 1** Убедитесь в том, что выключатель вкл./выкл. (D) находится в положении «выкл.», и выньте вилку шнура питания из розетки электросети.

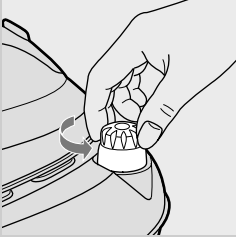

- 2** Медленно отвинтите колпачок (A) от контейнера-парогенератора.

Вы можете услышать звук, когда будете снимать колпачок. Этот звук издает холодный контейнер, находящийся под давлением. Это абсолютно нормально.

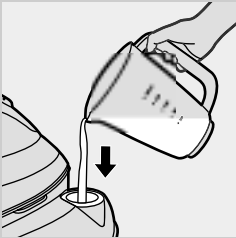

- 3** Залейте воду в контейнер-парогенератор (не более 1 литра).

Заполните контейнер-парогенератор до отметки максимального уровня водопроводной водой.

В случае если водопроводная вода в вашей местности слишком жесткая, рекомендуется разбавить ее в соотношении 1:1 дистиллированной водой или использовать только дистиллированную воду.

Не добавляйте в воду духи, уксус, крахмал и химические средств для удаления накипи.

- 4** Плотно навинтите колпачок на водоналивное отверстие контейнера-парогенератора.

### Быстрая дозаправка

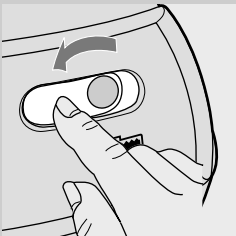

- 1** Прежде всего, установите двухпозиционный выключатель (D) в положение «выкл.».



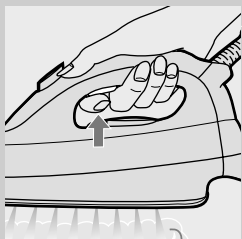

- 2** Нажимайте на кнопку парообразования до тех пор, пока вы не перестанете слышать звук пара, выходящего из электроприбора.
- 3** Удерживая кнопку парообразования в нажатом положении, медленно отвинтите колпачок контейнера-парогенератора, поворачивая его против часовой стрелки и сбрасывая давление в контейнере-парогенераторе.

Убедитесь, что в контейнере-парогенераторе не осталось При отвинчивании колпачка, положите на него кусок ткани.

- 4** Выньте вилку шнура питания из розетки электросети.
- 5** Заполните контейнер-парогенератор водой, как описано в разделе «Заполнение контейнера-парогенератора», и дайте электроприбору вновь нагреться.

Бирка с инструкциями по глажению	Тип ткани	Диск терморегулятора	Парорегулятор
	Синтетические ткани (например, ацетат, акрил, вискоза, полиамид, полиэфир) и шелк	●	-
	Шерсть	●●	
	Хлопок, лен	●●●	
	Обратите внимание на то, что обозначение  в таблице указывает на то, что изделие не подлежит глажению		

## Установка температуры

Всегда устанавливайте контейнер-парогенератор на ровную и устойчивую горизонтальную поверхность. Не ставьте контейнер парогенератор на мягкую часть гладильной доски.

Ставьте утюг только на подставку. Запрещается ставить горячий утюг на подающий шланг или шнур питания. Убедитесь в том, что шнур питания не касается горячей подошвы.

- 1** Установите диск терморегулятора на требуемую температуру глажения, повернув его в нужное положение относительно указателя температуры.

- Убедитесь в том, что температура глажения соответствует типу ткани, указанной на этикетке изделия:

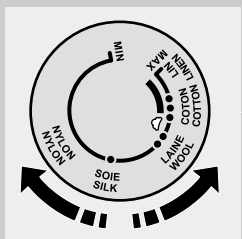

- ● Синтетические ткани (например, акрил, вискоза, полиамид, полиэфир)
- ● Шелк
- ●● Шерсть
- ●●● Хлопок, лен
- Если вы не знаете, из какой ткани сшито изделие, попробуйте сначала прогладить его на участке, незаметном при носке.
- Изделия, изготовленные из шелка, шерсти и синтетических материалов, следует гладить с изнанки, чтобы не допустить появления лоснящихся пятен.
- Начинайте глажение с изделий из синтетических волокон, для которых требуется минимальная температура глажения.

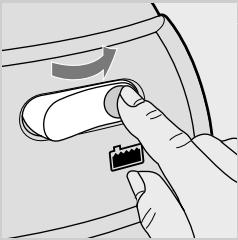

- 2** Вставьте вилку шнура питания в розетку электросети и дайте электроприбору нагреться, установив двухпозиционный переключатель (D) в положение «вкл.».
- 3** Для холодного утюга: контейнер-парогенератор и подошва утюга начнут нагреваться. Для нагревания подошвы требуется приблизительно 2 минуты, а для нагревания контейнера-парогенератора - приблизительно 8 минут.
- 4** Быстрая дозаправка: при доливе воды в контейнер-парогенератор во время глажения, нагрев воды потребует приблизительно 6 минут.
- 5** Только для моделей GC6268/GC6265/GC6068/GC6065/GC6029: Контрольный индикатор (E) погаснет, как только вода в контейнере-парогенераторе нагреется до температуры, достаточной для глажения с отпариванием. После этого можно начинать глажение.

## Полезные советы

- ▮ Если в состав ткани входят волокна разных типов, всегда устанавливайте температуру, которая соответствует волокнам, требующим самого бережного обращения, т.е. минимальную температуру. Например, если в составе ткани 60% полиэфирных и 40% хлопчатобумажных волокон, то эту ткань следует гладить при температуре, требуемой для полиэфира (●), и без отпаривания.
- ▮ При глажении с отпариванием на шерстяных тканях могут появиться лоснящиеся пятна. Во избежание появления пятен вы можете гладить шерстяные изделия с изнанки или через сухую ткань.
- ▮ Бархат и другие ткани, на которых легко образуются лоснящиеся пятна, следует гладить только в одном направлении (по ворсу), прикладывая минимальное давление.
- ▮ Не пользуйтесь функцией отпаривания при глажении цветных шелковых тканей, чтобы не допустить появления пятен.

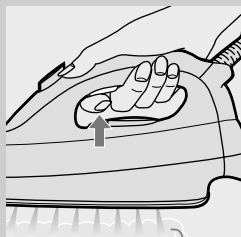
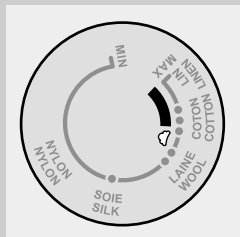
**Глажение с отпариванием**

Убедитесь, что в контейнере-парогенераторе достаточно воды.

- **Функция отпаривания может быть использована только при более высоких температурах глажения (установка температуры ●● до МАКС.).**

- 1** Установите диск терморегулятора в рекомендованное положение.

См. раздел «Установка температуры».

- 2** Подождите, пока не погаснет контрольный индикатор «нагревание контейнера-парогенератора».

- 3** Во время глажения с отпариванием удерживайте кнопку парообразования (H) в нажатом положении.

Только для моделей GC6268/GC6265/GC6068/GC6065/GC6029: Во время глажения с отпариванием контрольный индикатор G будет время от времени загораться, указывая на нагревание контейнера-парогенератора и утюга до достижения требуемых температуры и давления. В это время вы можете просто продолжать глажение.

Если вы не используете функцию отпаривания в течение некоторого времени, то пар, находившийся в шланге, будет конденсироваться с образованием воды. Когда вы снова начнете глажение с отпариванием, то можете услышать шипение в электроприборе и увидеть несколько капель, появившихся из отверстий подошвы.

- *Для того чтобы не допустить попадания капель на вашу одежду, прежде чем продолжить глажение с отпариванием, подержите утюг над ненужной тканью, нажимая в это время на кнопку парообразования (H), до тех пор пока образование пара не нормализуется.*

**Сухое глажение**

- 1** Установите диск терморегулятора в рекомендованное положение.

См. раздел «Установка температуры».

- 2** Не нажимайте на кнопку парообразования (H).

- Если вы случайно нажмете на кнопку парообразования во время глажения, произойдет выброс небольшого количества пара. Если в контейнере-парогенераторе нет воды или он еще не нагрелся, вы услышите щелчок внутри контейнера. Этот звук издает открывающийся клапан выброса пара, и он абсолютно безопасен.

- Если после глажения при высокой температуре вы установили диск терморегулятора (I) в положение, соответствующее более низкой температуре, то, прежде чем продолжить глажение, подождите, пока вновь не загорится контрольный индикатор температуры (G), чтобы не повредить ткань.

## Прочие характеристики

### Функция вертикального отпаривания

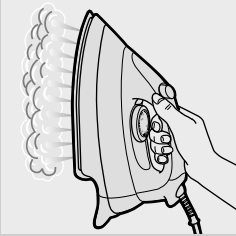

- 1 Занавески и другие висящие изделия (пиджаки, костюмы и куртки) можно гладить с отпариванием, удерживая утюг в вертикальном положении.

Запрещается направлять струю пара на людей.

### Усиленное отпаривание (только для моделей GC6268/ GC6068/GC6029)

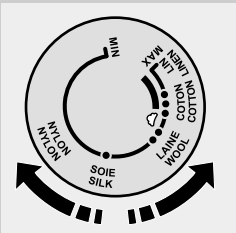

Функция «Выброс пара» помогает разгладить неподатливые складки.

- 1 Для вертикального отпаривания: установите парорегулятор (F) в положение ☁ (напротив большого облака) а диск терморегулятора - в положение ●●● или MAX.

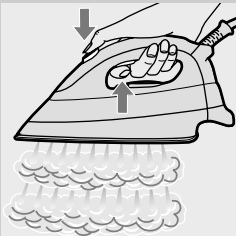

- 2 Нажмите одновременно кнопку парообразования (H) и кнопку усиленного отпаривания (N).

### Функция переменного отпаривания (только для моделей GC6268/GC6265/GC6068/GC6065/GC6029)

Вы можете установить парорегулятор (F) на ☁ для умеренного отпаривания, или на ☁ для усиленного отпаривания.

### Воронка для нейтрализации известкового налета (только для моделей GC6268/GC6068/GC6029)

Обеспечивает более длительный срок службы утюга.

- 1 При заполнении контейнера-парогенератора водой пользуйтесь воронкой для нейтрализации известкового налета (М).

### После глажения

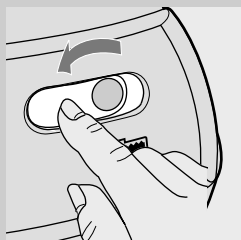

- 1 Выключите электроприбор, установив переключатель «вкл./выкл.» (D) в положение «выкл.»
- 2 Для того чтобы сбросить давление в контейнере-парогенераторе, нажимайте на кнопку парообразования до тех пор, пока не будет слышен звук пара, выходящего из электроприбора.
- 3 Выньте вилку шнура питания из розетки электросети.
- 4 Поставьте утюг на подставку для утюга (С), установите парорегулятор в положение  $\triangle$  и дайте утюгу остыть перед тем, как убрать его.

### Очистка и уход

- 1 Выньте вилку шнура питания из розетки электросети и дайте утюгу остыть перед тем, как очистить его. Если вам требуется очистить контейнер-парогенератор, следуйте первым четырьмя пунктами раздела «Быстрая дозаправка».

#### Утюг

- 1 Очищайте утюг с помощью влажной ткани.
- 2 Протрите подошву влажной тканью, смоченной в неабразивном (жидком) чистящем средстве, чтобы удалить хлопья и другой налет.

Запрещается погружать утюг в воду или мыть его под краном.

#### Контейнер-парогенератор

Промывайте контейнер-парогенератор раз в месяц или после приблизительно 10 раз пользования утюгом.

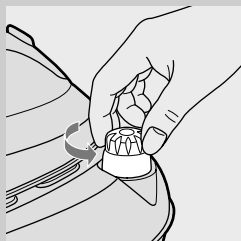

- 1 Осторожно снимите колпачок.

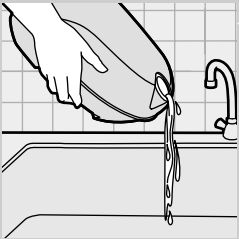

- 2** Промойте контейнер-парогенератор всего 500 мл пресной воды. Слейте воду, перевернув контейнер-парогенератор вверх дном над раковиной.
- 3** Навинтите колпачок на место.

## Хранение

- 1** Перед тем как убрать утюг, убедитесь, что он остыл.
- 2** Выньте вилку шнура питания из розетки электросети и дайте утюгу остыть.
- 3** Слейте воду из контейнера-парогенератора.
- 4** С обеих сторон контейнера-парогенератора находятся ручки, облегчающие его переноску.
- 5** Регулярно проверяйте состояние шнура питания и подающего шланга, чтобы убедиться в их исправности и безопасности.

## Гарантийное и сервисное обслуживание

По поводу дополнительной информации или в случае возникновения каких-либо проблем обращайтесь на Web-сайт компании «Филипс» по адресу [www.philips.com](http://www.philips.com) или в центр компании «Филипс» по обслуживанию потребителей в вашей стране (вы найдете его номер телефона на международном гарантийном талоне). Если подобный центр в вашей стране отсутствует, обратитесь в вашу местную торговую организацию компании «Филипс» или сервисное отделение компании Philips Domestic Appliances and Personal Care BV.

## Обнаружение и устранение неисправностей

В данном разделе коротко перечислены наиболее распространенные проблемы, с которыми вы можете столкнуться при пользовании утюгом. Для более подробной информации прочитайте другие разделы руководства. Если вы не можете устранить неполадки самостоятельно, обращайтесь в центр компании «Филипс» по обслуживанию потребителей в вашей стране (вы найдете его номер телефона в международном гарантийном талоне). Если подобный центр в вашей стране отсутствует, обратитесь в вашу местную торговую организацию компании «Филипс» или в ближайший сервисный центр компании «Филипс».

Неполадка	Возможная(ые) причина(ы)	Способ устранения
При первом включении электроприбора из утюга выделяется некоторое количество дыма.	Это нормально и связано с тем, что на заводе некоторые детали утюга были покрыты смазкой.	Через некоторое время выделение дыма прекратится.
Из подошвы нового утюга выходят частицы вещества белого цвета.	Это нормально для нового утюга.	Эти частицы не опасны и они перестанут выходить из подошвы после нескольких раз пользования утюгом.
На поверхности подошвы утюга появляются капли воды.	Диск терморегулятора (I) установлен на температуру, недостаточно высокую для глажения с отпариванием.	Установите требуемую температуру в соответствии с указаниями данного руководства и таблицы.
	Контейнер-парорегулятор установлен на неустойчивую и/или неровную поверхность.	Установите контейнер-парорегулятор на устойчивую и ровную поверхность.
	Вы начинаете гладить, когда шланг еще холодный. Конденсация пара в шланге приводит к появлению капель воды на поверхности подошвы.	Это нормально. Удерживая утюг над ненужной тканью, нажмите на кнопку парообразования (H). Образующиеся капли впитаются в ткань. Через несколько секунд образование пара нормализуется.
В приборе не образуется пар.	Не включен контейнер-парогенератор.	Установите переключатель «вкл./выкл.» (D) в положение «вкл.»
Из подошвы утюга не выходит пар.	Продолжает гореть контрольный индикатор «нагревание контейнера-парогенератора» (только для моделей GC6268/GC6265/GC6068/GC6065/GC6029).	Подождите, пока не загорится контрольный индикатор.
	Сильно нагретый (т.е. высокой степени нагрева) пар почти не виден, особенно когда диск терморегулятора установлен на максимальную температуру, тем более в случае относительно высокой температуры окружающего воздуха.	Для того чтобы проверить, образуется ли в действительности пар, подержите напротив отверстий подошвы (холодное) зеркало.
Подошва утюга грязная.	На подошве осаждаются загрязнения или химические средства, присутствующие в воде.	Протрите подошву утюга влажной тканью.
	Вы гладите при слишком высоких температурах.	Протрите подошву утюга влажной тканью. Установите рекомендованную температуру глажения.