

**Matsushita Electric Industrial Co., Ltd.**

Web Site : <http://www.panasonic.co.jp/global/>

# Panasonic

MP3/WMA/CD-плеер/ресивер с функциями управления CD-чейнджером и полностью съемной передней панелью

## CQ-DFX683N

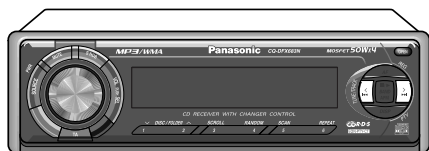

Инструкция по эксплуатации



**WMA**    **MP3**



Пожалуйста, внимательно прочтите эту инструкцию, прежде чем начнете пользоваться данным устройством, и сохраните ее для дальнейшего обращения.

Добро пожаловать в постоянно растущие ряды пользователей продукции **Panasonic**. Мы стремимся предоставить вам все преимущества точного электронного и механического проектирования. Наша продукция изготавливается из лучших компонентов, а ее сборка осуществляется людьми, которые гордятся репутацией, завоеванной фирмой благодаря безупречному качеству их работы. Мы уверены, что это изделие подарит вам максимум удовольствия от прослушивания, и вы по достоинству оцените его качество и надежность.

## Меры предосторожности

### Уровень громкости звука

В целях обеспечения безопасности дорожного движения не устанавливайте высокий уровень громкости, чтобы музыка не отвлекала ваше внимание от ситуации на дороге.

### Мойка автомобиля

Во избежание короткого замыкания, которое способно привести к возгоранию или другим негативным последствиям, не подвергайте данное устройство (включая акустические системы и компакт-диски) воздействию воды или повышенной влажности.

### Вентиляция в автомобиле

Если ваша машина долгое время находилась на стоянке под прямыми солнечными лучами, температура внутри ее салона могла значительно повыситься. В этом случае мы советуем до включения устройства проехать некоторое расстояние, чтобы проветрить салон на ходу и таким образом снизить температуру внутри автомобиля.

### Источник питания

Данное устройство предназначено для использования в автомобиле, оборудованном 12-вольтовой батареей с заземлением отрицательного полюса на массу.

### Механизм дисковода

Не вставляйте в него монеты и другие мелкие предметы. Храните отвертки и другие металлические предметы в стороне от диска и дисковода.

### Сервисное обслуживание

Данное устройство состоит из прецизионных деталей. Не пытайтесь самостоятельно разбирать и регулировать его компоненты. Для ремонта обращайтесь в ближайший авторизованный сервисный центр Panasonic.

**Примечание:** При отсоединении от источника питания или аккумулятора все пользовательские установки будут стерты из памяти, и устройство вернется к первоначальным фабричным установкам.

## Компоненты

- Инструкция по эксплуатации . . . . . 1
- Инструкция по установке . . . . . 1
- Монтажные приспособления  
(⇒ Инструкцию по установке) . . . . . 1 комплект
- Пульт ДУ . . . . . 1
- Литиевая батарея (CR2025) . . . . . 1
- Гарантийный талон . . . . . 1
- Футляр для съемной лицевой панели . . . . . 1

# Пульт дистанционного управления

## Подготовка пульта ДУ

### Установка батареи

- 1 Выньте держатель батареи.  
Возьмитесь за держатель батареи со стороны "В" и вытяните его, нажав на участок "А", как указано на рисунке.
- 2 Установите батарею в держатель.  
Вставляйте батарею стороной (+) вверх, как показано на рисунке.
- 3 Вставьте держатель батареи.  
Установите держатель батареи на место.

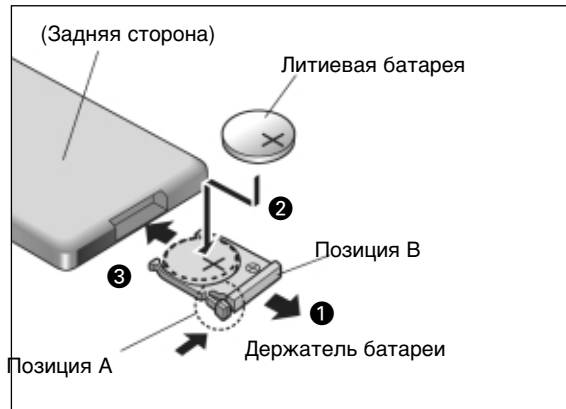

### Замечания по поводу батарей

Старые батареи немедленно вынимайте из устройства и выбрасывайте.  
Информация о батареях:

- Тип батареи: литиевая Panasonic (CR2025) (прилагается)
- Срок службы: примерно 6 месяцев при нормальном режиме использования (при комнатной температуре).

**Предупреждение:** Неправильное использование батареи может вызвать перегрев, взрыв или возгорание, что может привести к пожару или серьезным повреждениям устройства.

- Не разбирайте батареи и не допускайте их короткого замыкания. Не бросайте их в огонь.
- Во избежание несчастных случаев храните батареи в месте, недоступном для детей.
- Выбрасывая израсходованные батареи, соблюдайте местные правила, касающиеся утилизации вредных отходов.

### Управляющие кнопки пульта ДУ

- В данной инструкции по эксплуатации, как правило, описывается работа с использованием кнопок основного устройства.  
(Другие операции оговариваются особо.)

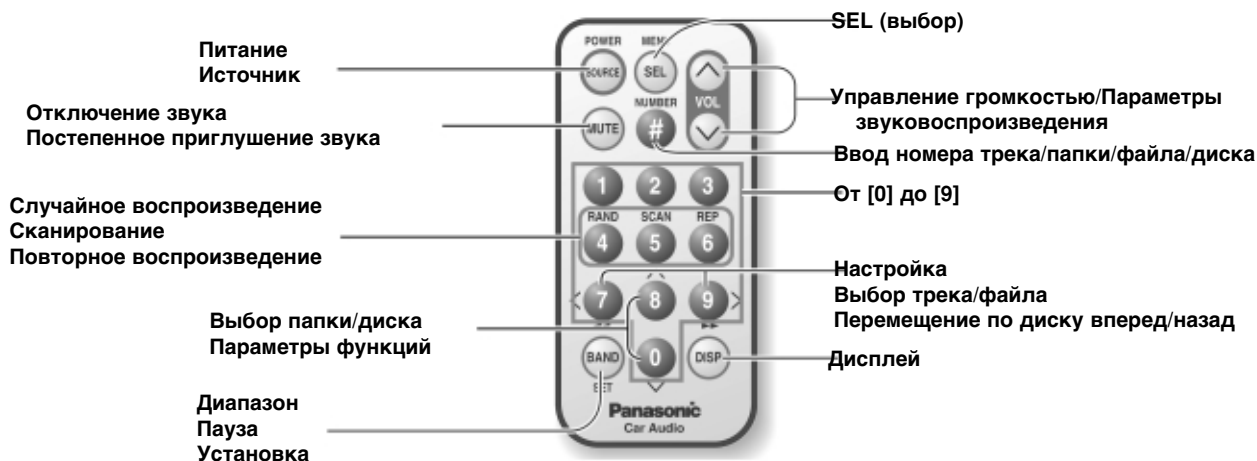

# Общие сведения

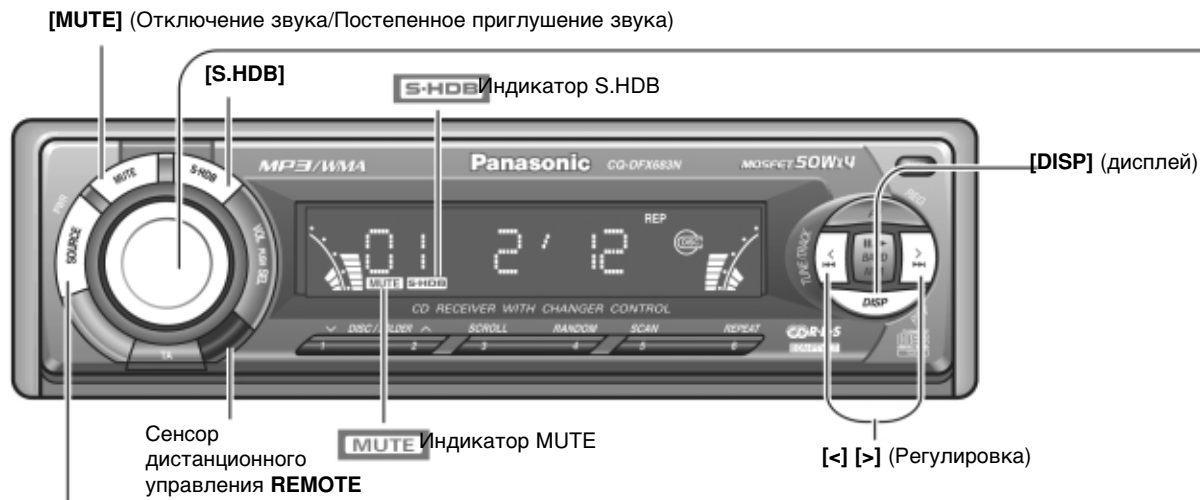

## Питание

Установите ключ зажигания вашего автомобиля в положение **ACC** или **ON**.

**Включение питания:** Нажмите кнопку [SOURCE]/[PWR].

**Выключение питания:** Нажмите снова кнопку [SOURCE]/[PWR] и удерживайте ее не менее 1 секунды.

**Примечание:** Если функция безопасности включена (ON), отображается сообщение системы безопасности и звучит звуковой сигнал. (По умолчанию: S-LED ON). (⇒ стр. 34 об установке функции безопасности.)

### Демонстрационное сообщение

Когда вы в первый раз включаете данное устройство, на дисплее появляется демонстрационное сообщение. **Нажмите [DISP], чтобы перейти в обычный режим.**



**Примечание:** Чтобы вывести демонстрационное сообщение на дисплей, нажмите кнопку [SOURCE] и удерживайте ее не менее 4 секунд, когда включится питание. **ACC ON**

### Выбор установки ACC

Если ваш автомобиль имеет позицию ACC в замке зажигания, выполните установку ACC ON. (По умолчанию ACC OFF) (⇒ стр. 36)

Индикация **ACC ON** добавляется к описанию функций в данной инструкции при условии выбора установки ACC ON.

## Источник

Нажмите кнопку [SOURCE], чтобы выбрать источник звука.



## Уровень громкости



**Примечание:** Уровень громкости можно установить независимо для каждого источника. (Для радиоприема: один уровень для передач в диапазоне AM и один уровень для всех передач FM).

## Функция S-HDB (Сверхвысокая четкость басов)

Нижние звуковые частоты будут значительно усилены, что особенно важно для рок-музыки.

По умолчанию: S-HDB OFF

Нажмите кнопку [S-HDB], чтобы переключить режим.

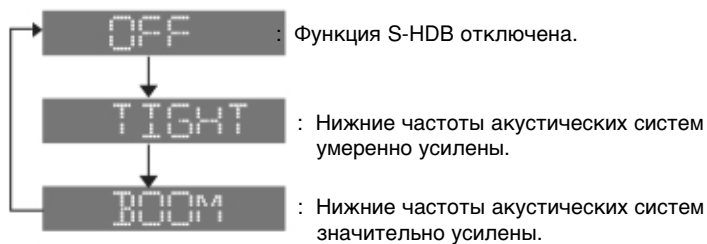

## Отключение/плавное снижение громкости звука

**ON:** Нажмите кнопку [MUTE].

**OFF:** Нажмите кнопку [MUTE] снова.

Снижает уровень громкости в зависимости от установки. (Установка параметра отключения/плавного снижения громкости звука ⇒ стр. 32)

## Индикация текущего времени

Если питание отключено и выполнена установка ACC ON, нажмите кнопку [DISP].



Если питание включено, обратитесь к описанию режима соответствующего источника.

## Установка часов

**Примечание:** Устанавливайте часы, когда на экране отображается сообщение "NO CT".

Выберите режим радио AM. (⇒ стр. 14)

Нажмите и удерживайте кнопку [DISP] не менее 2 секунд.

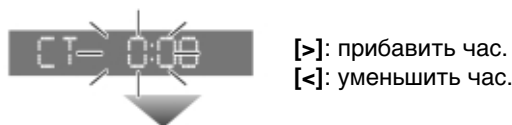

Отрегулируйте ЧАСЫ.



Нажмите [DISP]

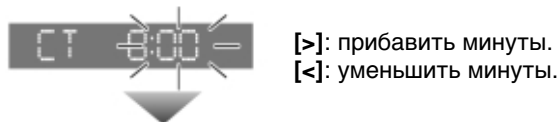

Отрегулируйте МИНУТЫ.



Нажмите [DISP]



**Примечание:** Во время приема станции RDS служба передачи сигналов точного времени CT автоматически регулирует показания времени. (⇒ стр. 16)

# Радио



## 1 Выбор режима радио

Для выбора режима радио нажмите кнопку [SOURCE].

Отображение режима радио



Диапазон Частота

Примечания:

- Чтобы в режиме поиска настраиваться только на станции с хорошим качеством приема, выполните установку LOCAL ON. (⇒стр. 34)
- Для сокращения шумов при слабом стереоприеме в диапазоне FM выполните установку FM MONO ON. (⇒стр. 34)

## 2 Диапазон

Нажмите кнопку [BAND] для смены диапазона.

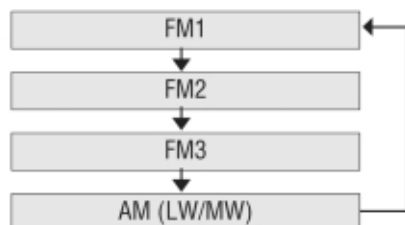

## 3 Настройка

[>]: Вверх по шкале частот.

[<]: Вниз по шкале частот.

Нажмите и удерживайте кнопку [>] или [<] не менее 0,5 секунды, а затем отпустите ее.

Начнется поиск.

### Индикатор стереоприема в диапазоне FM

Загорается во время приема стереопрограмм в диапазоне FM.



## Предварительная установка частоты станции

В каждом из диапазонов FM1, FM2, FM3 и AM (LW / MW) можно занести в память предварительных установок до 6 станций.

### Автоматическая предустановка станций

Автоматически сохраняет станции с хорошим качеством приема в памяти предустановок.

- ① Нажмите кнопку **[BAND]**, чтобы выбрать диапазон.
- ② Нажмите и удерживайте кнопку **[BAND] (APM)** (Автоматическая предустановка станций) более 2 секунд. 6 станций с хорошим качеством приема будут автоматически сохранены в памяти под номерами предустановки от **1** до **6**.  
После завершения установки сохраненные в памяти станции сканируются в течение 5 секунд каждая.



#### Примечания:

- Чтобы остановить сканирование, нажмите на одну из кнопок от **[1]** до **[6]**.
- После выполнения этой процедуры новые станции переписываются на место ранее сохраненных станций.
- При установках по умолчанию (AF ON) в памяти будут сохраняться только станции RDS. **Чтобы выбрать также станции, не входящие в систему RDS, установите AF OFF.** (⇒стр. 17).

### Ручная предустановка памяти

Вручную сохраняет станции в памяти предустановок.

- ① Используйте ручной или автоматический поиск, чтобы найти нужную станцию.
- ② Нажмите и удерживайте одну из кнопок предустановки от **[1]** до **[6]**, пока дисплей не мигнет один раз.



Номер предустановки

## Настройка на предустановленную станцию

- ① Нажмите кнопку **[BAND]**, чтобы выбрать диапазон.
- ② Нажмите на соответствующую кнопку предустановки от **[1]** до **[6]**, чтобы настроиться на предустановленную станцию.



# Система радиoinформации (RDS)

## Настройка на предустановленную станцию

Некоторые станции в диапазоне FM передают дополнительную информацию, совместимую с системой RDS. Данное устройство предлагает удобные функции, использующие эту информацию.

Возможности системы RDS меняются в зависимости от региона. Учтите, что если система RDS недоступна в вашем регионе, то и перечисленные ниже функции также не будут выполняться. В этой главе приводится краткое описание работы системы RDS.

Выполнение описанных ниже функций возможно только при приеме станций RDS.

### Отображение названия работающей станции (PS)

Название принимаемой станции отображается на дисплее.



### Идентификация программ (PI)

Каждая программа имеет свой номер. Это можно использовать для поиска другой частоты, на которой передается та же программа.

### Альтернативная частота (AF)

Когда условия приема ухудшаются, станция RDS с аналогичным типом программ будет выбираться автоматически.

### Регион (REG)

Каждый регион имеет свой номер. Это можно использовать для идентификации региона, в котором расположена станция, которую вы прослушиваете в данный момент.

### Дорожные программы (TP)

Некоторые станции RDS диапазона FM периодически сообщают информацию о дорожном движении. Станции, передающие информацию о дорожном движении, называют дорожными программами (TP).

### Сообщения о дорожном движении (TA)

Радиосообщение об условиях дорожного движения.

### Служба точного времени (CT)

Во время приема станции RDS служба передачи сигналов точного времени CT автоматически регулирует показания времени.

Если служба CT в данной местности недоступна, на дисплее отображается "NO CT". (⇒ стр. 13, раздел "Установка часов")



### Прием программ определенного типа (PTY)

Станции RDS в диапазоне FM передают сигналы идентификации типа программы. Например: новости, рок, классическая музыка, и т.д. (⇒ стр. 19)



## Альтернативная частота (AF)



### Режим поиска альтернативной частоты (AF) **AF**

Нажмите кнопку [AF] для выбора одного из следующих режимов AF.

AF ON: становятся активными функции AF, BSR (поиск станции с наилучшим приемом) и PI Seek (поиск идентифицированной программы).



### Режим REG (регион)

Изменяет диапазон поиска у функций AF, BSR и PI Seek. Нажмите и удерживайте кнопку [AF] (REG) не менее 2 секунд, чтобы включить или выключить режим REG.

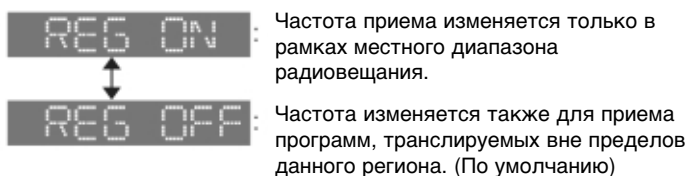

**Примечание:** При включении и выключении режима REG режим AF включается автоматически.

### Изменение режимов индикации дисплея

Нажмите [DISP], чтобы изменить индикацию следующим образом:

PS (Название работающей программы) (По умолчанию)

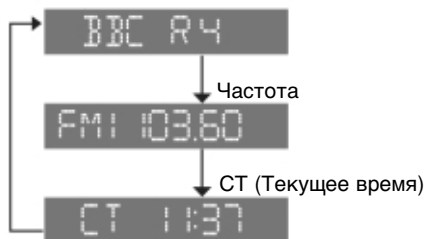

### Память предустановок (установка режима AF ON)

**Вызов предустановленной станции (поиск станции с наилучшим качеством приема)**

Функция AF самостоятельно выбирает станцию с хорошим качеством приема, когда активирована настройка по предустановкам.

### При низком качестве приема (PI Seek)

Если прием слабый при настройке на предустановленную станцию, нажмите кнопку с тем же номером предустановки. Начнется поиск станции с аналогичной программой и лучшим качеством приема.

Для отмены этого режима снова нажмите ту же кнопку.



**Примечание:** Для режима PI Seek: сначала отмените режим TA, а затем выполняйте поиск PI Seek.

# Система радиоинформации (RDS)

## Информация о дорожном движении (ТА)

Некоторые станции RDS периодически передают информацию о дорожном движении.



### Режим ТА TA on (По умолчанию: OFF)

Нажмите [ТА], чтобы включить или выключить режим ТА. Если принимаемая станция не является станцией TP, то устройство автоматически ищет станцию TP, чтобы настроиться на нее. Когда принимаемая станция TP начинает передачу сообщения о дорожной ситуации, вы сможете прослушать его.

**Индикатор TP**  
Загорается во время приема станции TP



### Другие функции ТА

**Установка громкости ТА:** Дорожные сообщения будут транслироваться на уровне громкости, установленном для режима ТА. (⇒ стр. 32)

**Настройка TP Seek:** Когда выбрана установка ТА ON, устройство будет настраиваться только на станции TP. Нажмите и удерживайте не менее 0,5 секунды [←] или [→], а затем отпустите. Начнется поиск.

**Автоматическая предустановка станций TP:** Когда выбрана установка ТА ON, устройство будет автоматически сохранять в памяти только станции TP (⇒ см. стр. 15 относительно автоматического сохранения в памяти).

**Автоматический поиск TP:** Когда прием станции TP становится слабым, функция TP Auto Search автоматически ищет станцию TP с лучшими условиями приема.

### Режим ожидания ТА

Даже когда устройство работает в режиме воспроизведения, отличном от радиоприема, при включенном режиме ТА оно автоматически переключится в режим радио в случае поступления дорожной информации.

Когда сообщение ТА завершится, устройство вернется к прежнему режиму работы.

### Прослушивание только сообщений о дорожной ситуации

Во время прослушивания станции FM, которая не передает сообщения о дорожной ситуации в данный момент, поверните регулятор [VOL] (Громкость) против часовой стрелки, чтобы установить уровень громкости на 0. Когда поступят сигналы службы ТА, они будут транслироваться на уровне громкости, установленном для режима ТА.

# Прием программ определенного типа (PTY)

Станции RDS в диапазоне FM передают сигналы идентификации типа программы. (Например: новости, рок, классическая музыка и т.д.)

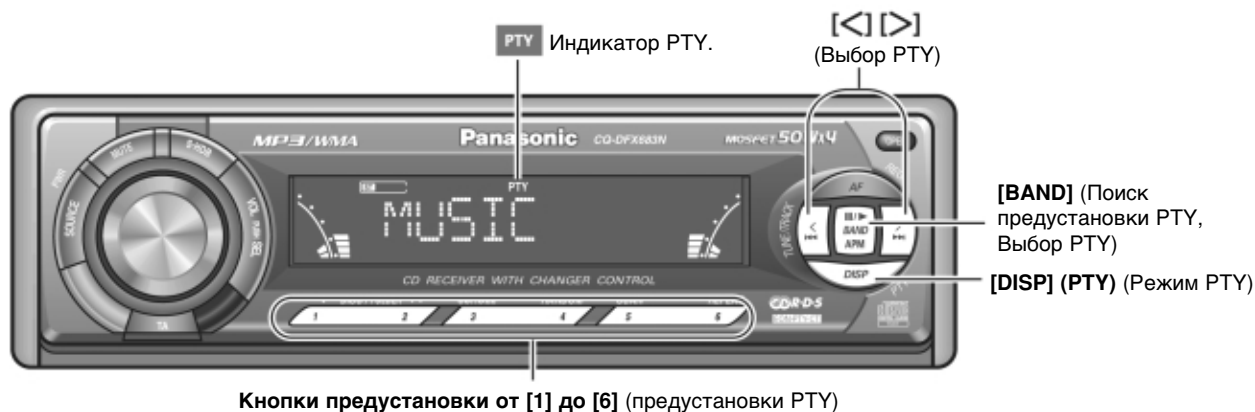

## Режим приема программ определенного типа (PTY) PTY

Нажмите и удерживайте кнопку **[DISP] (PTY)** более 2 секунд, чтобы включить или выключить режим индикации PTY.

Функции PTY, описанные ниже, становятся доступными после выбора режима PTY.

## Выбор PTY

- 1 Нажмите кнопку **[>]**, чтобы изменить тип программы, как показано ниже. (**[<]**: изменение в противоположном направлении).

SPEECH	→	MUSIC	→	NEWS	→	AFFAIRS	→
INFO	→	SPORT	→	EDUCATE	→	DRAMA	→
CULTURES	→	SCIENCE	→	VARIED	→	POP_M	→
ROCK_M	→	EASY_M	→	LIGHT_M	→	CLASSICS	→
OTHER_M	→	WEATHER	→	FINANCE	→	CHILDREN	→
SOCIAL	→	RELIGION	→	PHONE_IN	→	TRAVEL	→
LEISURE	→	JAZZ	→	COUNTRY	→	NATION_M	→
IOLDIES	→	FOLK_M	→	DOCUMENT	→		

- 2 Выберите нужный тип программы и нажмите кнопку **[BAND]**. Начнется поиск станции, передающей программу выбранного типа.

SEARCH

Для отмены нажмите кнопку **[BAND]** снова.

**Примечание:** Если не найдена станция с соответствующим типом программ, то в течение 2 секунд на экране будет отображаться сообщение «NONE».

## Предустановка PTY

### Вызов программы предустановленного типа

Типы программ запоминаются под номерами от **[1]** до **[6]** в памяти предустановок, как показано в таблице на следующей странице. Для настройки на программу желаемого типа нажмите на одну из кнопок предустановки от **[1]** до **[6]**.

### Поиск предустановки PTY

- 1 Выберите тип программы с помощью кнопки предустановки.  
На дисплее на 5 секунд появится тип предустановленной программы.  
**Пример:** Нажмите кнопку предустановки **[1]**.
- 2 Нажмите ту же кнопку еще раз (или нажмите кнопку **[BAND]**) для настройки на станцию желаемого типа.  
**Пример:** Нажмите кнопку предустановки **[1]** снова.  
Для отмены нажмите кнопку **[BAND]** снова.

**Примечание:** Если не найдена станция с соответствующим типом программ, то в течение 2 секунд на экране будет сообщено «NONE».

### Изменение предустановки PTY

- 1 Выберите тип программы с помощью функции PTY Selection или нажатия кнопок предустановки PTY.
- 2 Нажмите и удерживайте одну из кнопок от **[1]** до **[6]** не менее 2 секунд.  
**Пример:** Нажмите и удерживайте кнопку предустановки **[2]** не менее 2 секунд.

# Система радиоинформации (RDS)

## ПредустановкиPTY (по умолчанию)

Номер предустановки	Тип программ	При активизации поискаPTY будут приниматься программы этого типа
1	NEWS	NEWS
2	SPEECH	AFFAIRS, INFO, EDUCATE, DRAMA, CULTURE, SCIENCE, VARIED, WEATHER, FINANCE, CHILDREN, SOCIAL, RELIGION, PHONE_IN, TRAVEL, LEISURE, DOCUMENT
3	SPORT	SPORT
4	POP_M	POP_M
5	CLASSICS	CLASSICS
6	MUSIC	ROCK_M, EASY_M, LIGHT_M, OTHER_M, JAZZ, COUNTRY, NATION_M, OLDIES, FOLK_M

Используйте эту свободную таблицу для записи изменений в предустановках станций.

Номер предустановки	FM1	FM2	FM3
1			
2			
3			
4			
5			
6			

## ПредустановкиPTY (по умолчанию)

Выбор языкаPTY: Можно выбрать язык экранной индикации. (⇒стр. 36)

## Другие функции RDS

### Расширенная сеть приема (EON)

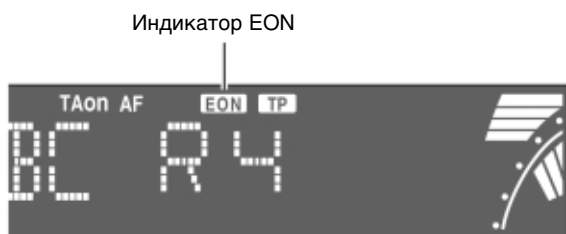

Во время приема информации сети EON загорается индикатор EON. Возможности функций TA и AF при этом расширяются следующим образом.

**TA:** Может приниматься информации о дорожном движении как от текущей станции, так и от других станций сети.

**AF:** При приеме информации EON происходит обновление списка частот предустановленных станций RDS.

Функция EON позволяет более полно использовать информацию сети RDS. Она постоянно обновляет список альтернативных частот всех фиксированных настроек, включая принимаемую в текущий момент станцию. Например, если вы выполняете предустановки вдали от дома, то впоследствии вы будете иметь возможность приема этой же станции на альтернативной частоте, или приема другой станции, передающей такую же программу. Функция EON также отслеживает местные радиостанции, передающие информацию о дорожном движении TP, чтобы обеспечить их быстрый прием.

### Прием экстренных сообщений

Когда передается экстренное сообщение, устройство автоматически переключается на его прием (даже если в этот момент устройство работает в режиме, отличном от радиоприема, например, в режиме CD, CD-чейнджера или MP3/WMA). Во время приема экстренного сообщения на дисплее мигает индикация "ALARM".



**Примечание:** Экстренное сообщение передается с уровнем громкости TA. (⇒стр. 32)

# CD и MP3/WMA

## 1 Откройте переднюю панель

Нажмите кнопку [OPEN] на передней панели



## 2 Установите диск

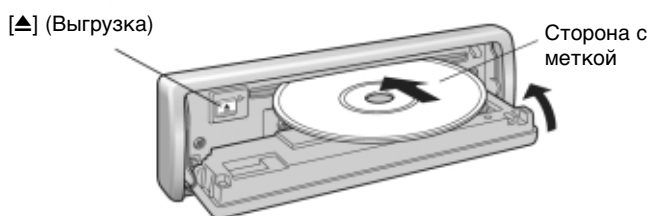

- 1 Установите диск.
- 2 Вручную закройте переднюю панель.
- 3 Воспроизведение начнется автоматически после завершения распознавания информации, записанной на загруженном диске.

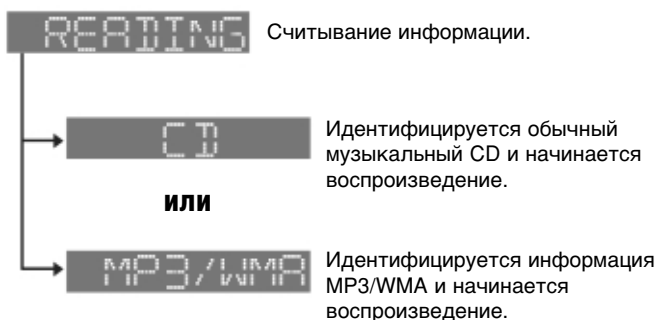

### Предупреждения:

- Не пользуйтесь дисками неправильной формы.
- Не пользуйтесь дисками с прикрепленными метками или наклейками.
- Убедитесь, что во время воспроизведения передняя панель закрыта.
- Во избежание повреждений передней панели не нажимайте на нее и не кладите никакие предметы на открытую панель.
- Не надавливайте рукой на панель.
- Не вставляйте посторонние предметы в слот для загрузки диска.

### Примечания:

- **Не загружайте CD**, если на экране горит индикатор, так как в устройство уже загружен другой диск.



### Индикатор диска

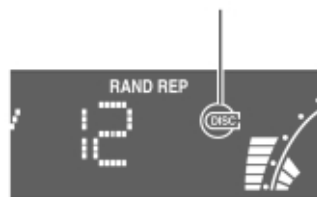

- Питание автоматически включается при загрузке диска. **ACC ON**
- Диск, содержащий информацию как в формате CD-DA, так и в формате MP3/WMA, может воспроизводиться неправильно. (Например, может воспроизводиться без звука).

## 3 Остановка и выгрузка диска

Откройте переднюю панель и нажмите кнопку [▲].

(⇒ стр. 24 относительно функций MP3/WMA-плеера)

# CD-плеер



**Примечание:** Обратитесь к разделу "Замечания о дисках CD-R/RW" (⇒ стр. 39).

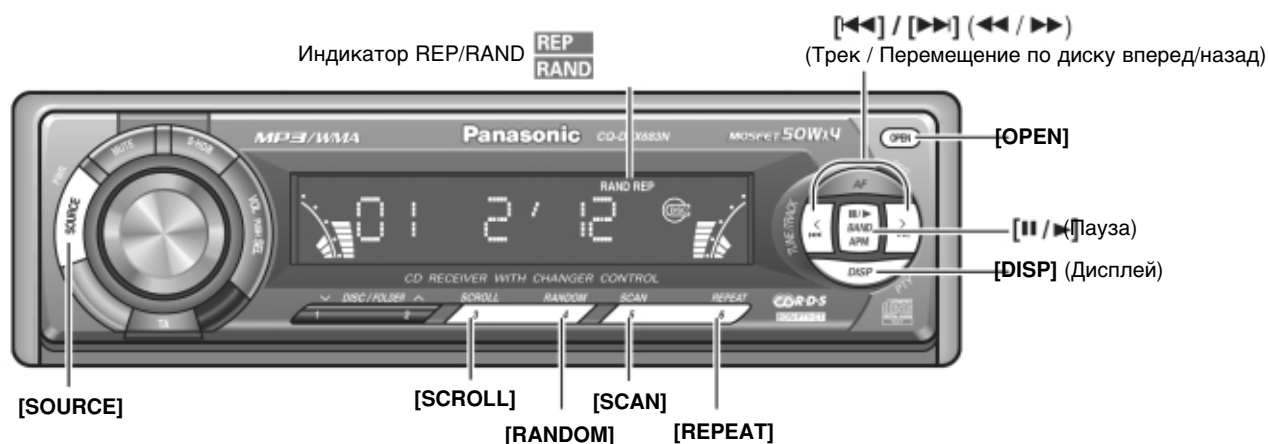

## Когда диск загружен в плеер...

Нажмите **[SOURCE]** для выбора режима CD-плеера и начала воспроизведения.

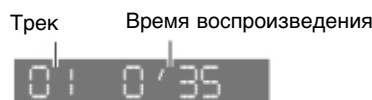

## Изменение индикации дисплея

Нажмите **[DISP]**.

**Предупреждение:** Не просматривайте бегущую строку во время управления автомобилем.

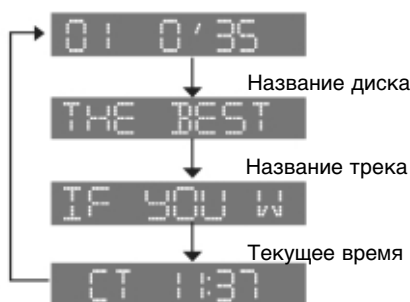

**Примечания:**

- Если на диске нет текстовой информации, на дисплее отображается "NO TITLE".
- Нажмите **[3] (SCROLL)** для повторной демонстрации бегущей строки при отображении заголовков.

## Выбор трека

**[▶▶]:** Перейти к следующему треку.

**[◀◀]:** Вернуться к началу текущего трека.

Вернуться к началу предыдущего трека. (Нажать дважды)

## Перемещение по диску вперед/назад

Нажмите и удерживайте кнопку:

**[▶▶](▶▶):** Перемещение по диску вперед

**[◀◀](◀◀):** Перемещение по диску назад

Отпустите кнопку, чтобы возобновить воспроизведение.

## Пауза (|| / ▶)

Чтобы приостановить воспроизведение, нажмите кнопку **[BAND]**.

Для возобновления воспроизведения нажмите **[BAND]** еще раз.

## Случайное воспроизведение **RAND**

Треки воспроизводятся в случайном порядке.

Нажмите кнопку **[4] (RANDOM)**

Загорается индикатор **RAND**

Для отмены режима нажмите ту же кнопку еще раз

## Сканирование

Последовательно воспроизводятся первые 10 секунд каждого трека.



Нажмите кнопку **[5] (SCAN)**

Для отмены режима нажмите ту же кнопку еще раз

## Повторное воспроизведение **REP**

Повтор воспроизведения текущего трека.

Нажмите **[6] (REPEAT)**

Загорается индикатор **REP**

Для отмены режима нажмите ту же кнопку еще раз.

## Прямой выбор трека (Только с пульта ДУ)

**Пример:** Трек номер 5

① Нажмите кнопку **[#]**

② Нажмите кнопку **[5]**

③ Нажмите кнопку **[BAND] (SET)**



**Примечания:**

• Для прекращения прямого выбора трека нажмите кнопку **[DISP]**

• Случайное, повторное воспроизведение и сканирование отменяются при нажатии **[#]**.



# MP3/WMA-плеер

→ стр. 22 относительно установки и выгрузки диска.



## Когда диск загружен в плеер...

Нажмите кнопку [SOURCE] для выбора режима MP3/WMA-плеера и начала воспроизведения.



Папка      Файл

### Примечания:

- Если на диске нет информации о названиях, на дисплее отображается "NO NAME".
- Не просматривайте бегущую строку во время управления автомобилем.
- Нажмите кнопку [3] (SCROLL) для повторной демонстрации бегущей строки при отображении заголовков.

## ID3/WMA Tag

На дисплее может отображаться информация ID3/WMA. Может отображаться название альбома вместо названия папки и имя исполнителя вместо имени файла. Нажмите и удерживайте кнопку [3] не менее 2 секунд. Для отмены нажмите и удерживайте эту кнопку снова.

## Изменение индикации дисплея

Нажмите [DISP].

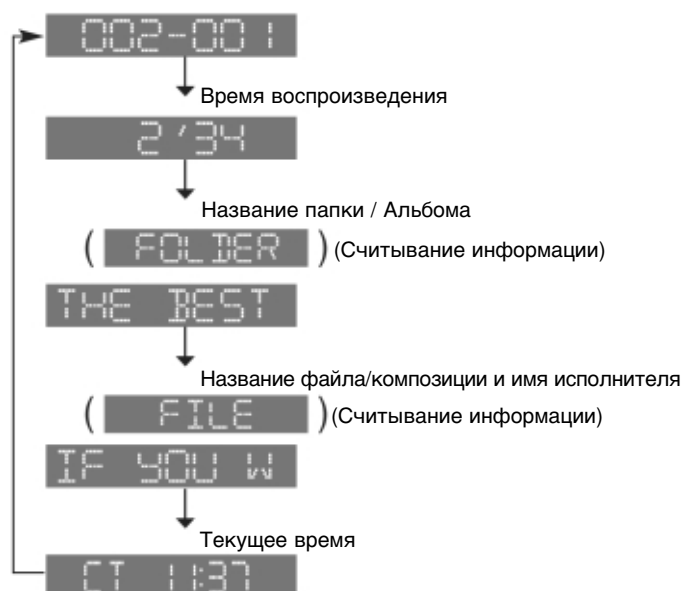

## Выбор папки

- [Λ]: Следующая папка.
- [V]: Предыдущая папка.

## Выбор файла

- [▶▶]: Следующий файл MP3/WMA.
- [<<]: Начало текущего файла MP3/WMA.
- Начало предыдущего файла. (Нажать дважды)

## Перемещение по диску вперед/назад

- Нажмите и удерживайте кнопку:
- [▶▶]: Перемещение по диску вперед
- [<<]: Перемещение по диску назад
- Отпустите кнопку, чтобы возобновить воспроизведение.

## Пауза

- Чтобы приостановить воспроизведение, нажмите кнопку [BAND].
- Для возобновления воспроизведения нажмите кнопку [BAND] еще раз.



**Примечание:** Обратитесь к разделам "Замечания об MP3/WMA" (⇒стр. 26) и "Замечания о дисках CD-R/RW" (⇒стр. 39).

## Случайное воспроизведение RAND

Файлы воспроизводятся в случайном порядке

### Все файлы

Нажмите кнопку [4] (RANDOM)

Загорается индикатор RAND.

RAND

Для отмены режима нажмите ту же кнопку еще раз.

### Все файлы в текущей папке

Нажмите и удерживайте кнопку [4] (RANDOM) не менее 2 секунд.

Мигает индикатор RAND.

RAND

Для отмены режима нажмите и удерживайте ту же кнопку еще раз.

### 1-й файл в каждой папке

Нажмите и удерживайте кнопку [5] (SCAN) не менее 2 секунд.



Для отмены режима нажмите и удерживайте ту же кнопку еще раз.

## Сканирование

Последовательно воспроизводятся первые 10 секунд каждого файла.

### Все файлы

Нажмите кнопку [5] (SCAN).



Для отмены режима нажмите ту же кнопку еще раз.

## Повторное воспроизведение REP

### Текущий файл

Нажмите кнопку [6] (REPEAT).

Загорается индикатор REP.

REP

Для отмены режима нажмите ту же кнопку еще раз.

### Текущая папка

Нажмите и удерживайте кнопку [6] (REPEAT) не менее 2 секунд.

Мигает индикатор REP.

REP

Для отмены режима нажмите и удерживайте ту же кнопку еще раз.

## Прямой выбор папки

(Только с пульта ДУ)

Пример: Папка номер 005



- 1) Нажмите [#] дважды
- 2) Нажмите [5]
- 3) Нажмите [BAND] (SET)

### Примечания:

- Для прекращения прямого выбора трека нажмите [DISP]
- Если в указанной папке нет файлов, появляется сообщение об ошибке "-E4-". (⇒стр. 44)
- Случайное, повторное воспроизведение и сканирование отменяются при нажатии [#].

## Прямой выбор файла

(Только с пульта ДУ)

Пример: Папка номер 05



- 1) Нажмите [#] дважды
- 2) Нажмите [5]
- 3) Нажмите [BAND] (SET)

# MP3/WMA-плеер

## Замечания об MP3/WMA

### Что такое MP3/WMA?

MP3 (MPEG Layer-3) и WMA (Windows Media™ Audio) – это форматы сжатия цифровой аудиоинформации. Эти форматы были разработаны экспертной группой MPEG (Motion Picture Experts Group) и впоследствии усовершенствованы Microsoft Corporation. Используя эти форматы сжатия данных, вы можете записать содержимое почти 10 музыкальных CD на один компакт-диск. (Расчеты приведены для данных, записываемых на CD-R или CD-RW объемом 650 МБ при фиксированной скорости передачи данных 128 кб/сек и частотой дискретизации 44,1 кГц.)

#### Примечание:

- Программное обеспечение для кодирования в форматах MP3/ WMA не поставляется с данным устройством.
- Программное обеспечение для записи на компакт-диск не поставляется с данным устройством.

### Что необходимо помнить при записи на диск файлов MP3/WMA

#### Общие правила

- Для лучшего качества звучания рекомендуем использовать высокую скорость передачи данных и высокую частоту дискретизации.
- Выбор переменной скорости передачи данных VBR не рекомендуется, так как в этом случае не будет точно отображаться время воспроизведения, и в звучании могут быть пропуски.
- Качество воспроизведения может отличаться в зависимости от условий кодирования. За подробностями обратитесь к руководствам пользователя для программ кодирования и записи.

#### MP3

- Рекомендуем установить параметры скорости передачи данных «128 кбит/сек или больше» и «фиксированная».

#### WMA

- Рекомендуем установить параметры скорости передачи данных «64 кбит/сек или больше» и «фиксированная».
- Не устанавливайте атрибут защиты от копирования на файл WMA, чтобы сделать возможным воспроизведение на данном плеере.

**Внимание:** Никогда не присваивайте расширение “.mp3” или “.wma” файлам, записанным не в формате MP3/WMA. Это может не только привести к возникновению шума в акустических системах и повреждению динамиков, но и отрицательно воздействовать на ваш слух.

### Отображение информации

#### Отображаемые элементы

##### CD-TEXT

- Название диска
- Название трека

##### MP3/WMA

- Имя папки
- Имя файла

##### MP3 (ID3 tag)

- Имя исполнителя
- Название фрагмента

##### WMA (WMA tag)

- Имя исполнителя
- Название фрагмента

#### Отображаемые символы

- Длина отображаемого названия файла/папки: до 96 символов.
- Называйте файлы и папки в соответствии со стандартами файловой системы. За подробностями обратитесь к инструкции, прилагаемой к записывающей программе.
- Могут отображаться символы ASCII и специальные символы каждого языка.

#### Символы ASCII

Буквы от A до Z, от a до z, цифры от 0 до 9 и следующие символы: (пробел) ! " # \$ % & ' ( ) \* + , - . / : ; < = > ? @ [ \ ] ^ \_ ` { | } ~

#### Специальные символы



#### Примечание:

- Некоторые программы кодирования файлов в формате MP3/WMA неправильно отображают символьную информацию.
- Неотображаемые символы преобразуются в звездочку (\*).

# Запись файлов в формате MP3/WMA на компакт-диск

- Мы рекомендуем свести к минимуму возможность записи на один диск информации в формате CD-DA и MP3/WMA одновременно.
- Если файлы в формате CD-DA будут присутствовать на одном диске с файлами в формате MP3 или WMA, то композиции могут воспроизводиться в неправильном порядке, а некоторые могут совсем не воспроизводиться.
- При сохранении файлов в форматах MP3 и WMA на одном диске используйте различные папки для каждого формата файлов.
- Не записывайте на диск файлы, отличные от MP3/WMA, или лишние папки.
- Наименования файлов MP3/WMA должны соответствовать правилам, приведенным в инструкции, и учитывать требования соответствующей файловой системы.

- Вы можете столкнуться с трудностями при воспроизведении или отображении информации файлов MP3/WMA, записанных с помощью определенных программ или на некоторых моделях CD-рекордеров.
- Расширения файлов “.mp3” или “.wma” должны быть добавлены к каждому файлу в зависимости от его формата.
- Данное устройство не имеет функции Playlist (список композиций).
- Хотя многосеансовая запись (Multi-Session) и поддерживается, рекомендуется использование системы единовременной записи диска (Disk-at-Once).

### Поддерживаемые файловые системы

ISO 9660 Level 1/Level 2, Apple Extension to ISO 9660, Joliet, Romeo

**Примечание:** Apple HFS, UDF 1.50, Mix CD (CD Extra) не поддерживаются.

## Форматы сжатия

(Рекомендация: см. раздел «Что необходимо помнить при записи на диск файлов MP3/WMA» на предыдущей странице)

Метод сжатия	Скорость передачи данных	VBR	Частота дискретизации
MPEG 1 audio Layer-3 (MP3)	32 к – 320 кбит/сек	Да	32, 44,1, 48 кГц
MPEG 2 audio Layer-3 (MP3)	8 к – 160 кбит/сек	Да	16, 22,05, 24 кГц
Windows Media™ Audio Ver.2, Ver. 8	64 к – 192 кбит/сек	Нет	32, 44,1, 48 кГц

## Порядок выбора папки/порядок воспроизведения файлов

### Максимальное число файлов/папок

- Максимальное число файлов/папок: 999 (файлы + папки).
- Максимальное число файлов в одной папке: 255
- Максимальная глубина дерева: 8
- Максимальное число папок: 255 (включая корневую папку.)

### Примечания:

- Данное устройство подсчитывает количество папок независимо от наличия или отсутствия в них файлов MP3/WMA.
- Если выбранная папка не содержит файлы MP3/WMA, будет воспроизводиться ближайший к ней файл MP3/WMA в порядке записи.
- Порядок воспроизведения может отличаться для различных MP3/WMA-плееров, даже если воспроизводится один и тот же диск.

- При отображении названия корневой папки появится индикация “ROOT”.

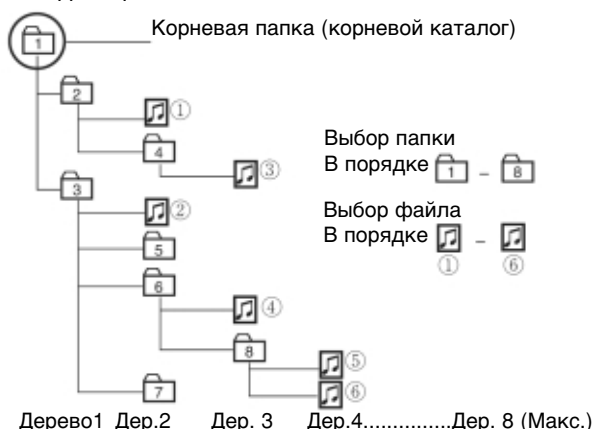

Windows Media и логотип Windows являются торговыми марками или зарегистрированными торговыми марками Microsoft Corporation в США и/или других странах.



### Авторское право

Все материалы, подпадающие под закон об авторских правах, такие как музыкальные произведения, защищены законом об авторских правах от копирования, распространения и производства без специального разрешения от владельца авторских прав, и предназначены исключительно для личного пользования.

### Без гарантии

Приведенное выше описание соответствует нашим исследованиям, проведенным в декабре 2002 года. Оно не дает гарантии на воспроизводимость и возможность отображения информации MP3/WMA.

# Функции управления CD-чейнджером

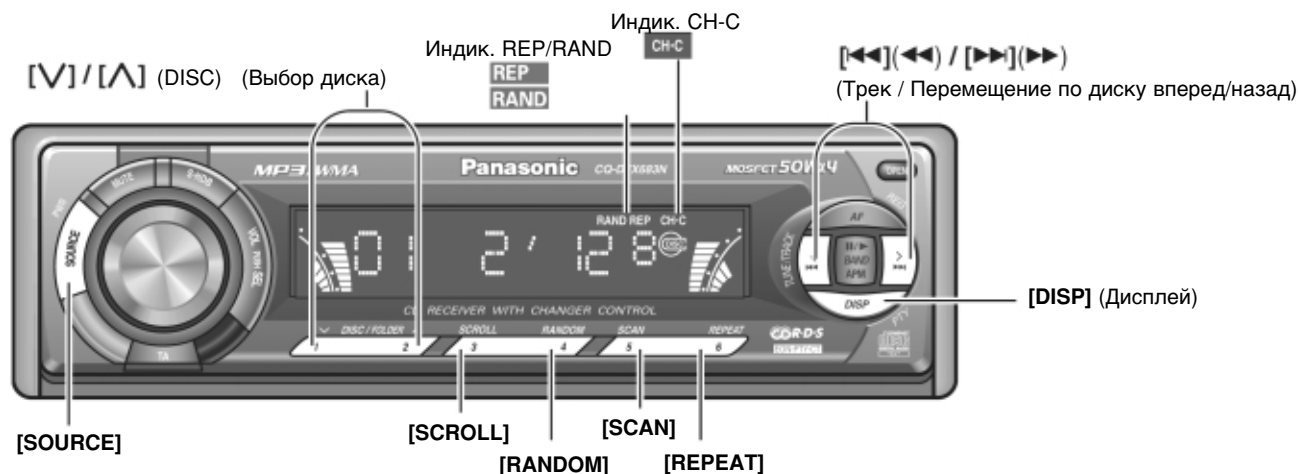

## Установите магазин дисков

Начнется воспроизведение.

**Замечание:** Когда вы загружаете магазин, питание включается автоматически **ACC ON**

### Примечания:

- Если на диске нет соответствующей информации, на дисплее отображается "NO TITLE".
- Нажмите [3] (SCROLL) для повторной демонстрации бегущей строки при отображении заголовков.

## Когда магазин загружен в чейнджер...

Нажмите [SOURCE] для выбора режима CD-чейнджера и начала воспроизведения.



**Примечание:** Загружайте магазин с дисками, когда на дисплее отображается "NO DISC".

## Выбор диска

- [^]: Следующий диск.
- [V]: Предыдущий диск.

## Выбор трека

- [>>]: Следующий трек.
- [<<]: Начало текущего трека.
- Начало предыдущего трека. (Нажать дважды)

## Изменение отображения

Нажмите [DISP].

**Примечание:** Не просматривайте бегущую строку во время управления автомобилем.



## Перемещение по диску вперед/назад

Нажмите и удерживайте кнопку:

[>>]: Перемещение по диску вперед

[<<]: Перемещение по диску назад

Отпустите кнопку, чтобы возобновить воспроизведение.

#### Примечание:

- CD-текст отображается на экране, если к устройству подключен CD-чейнджер с возможностью распознавания CD-текста (например, CX-DP9061EN).
- **Не совместим с форматом CD-RW.**
- **Не совместим с форматом MP3/WMA.**
- При воспроизведении дисков в формате CD-R могут возникнуть сложности. Обратитесь к разделу «Замечания о CD и CD-носителях (CD-R, CD-RW, CD-ROM)» (⇒стр. 39).

## Случайное воспроизведение RAND

Треки воспроизводятся в случайном порядке.

### Все треки

Нажмите кнопку [4] (RANDOM)

Загорается индикатор RAND

Для отмены режима нажмите ту же кнопку еще раз.

### Все треки текущего диска

Нажмите и удерживайте кнопку [4] (RANDOM) не менее 2 секунд.

Мигает индикатор RAND

Для отмены режима нажмите и удерживайте ту же кнопку еще раз.

### 1-й трек каждого диска

Нажмите и удерживайте кнопку [5] (SCAN) не менее 2 секунд.



Для отмены режима нажмите и удерживайте ту же кнопку еще раз.

## Сканирование

Последовательно воспроизводятся первые 10 секунд каждого трека.

### Все треки

Нажмите [5] (SCAN).

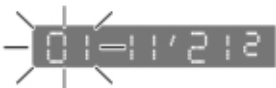

Для отмены режима нажмите ту же кнопку еще раз.

## Повторное воспроизведение REP

### Текущего трека

Нажмите [6] (REPEAT)

Загорается индикатор REP

Для отмены режима нажмите ту же кнопку еще раз.

### Текущего диска

Нажмите и удерживайте кнопку [6] (REPEAT) не менее 2 секунд.

Мигает индикатор REP

Для отмены режима нажмите и удерживайте ту же кнопку еще раз.

## Прямой выбор диска

(Только с пульта ДУ)

Пример: Диск номер 05

- ① Нажмите кнопку [#].
- ② Нажмите кнопку [5].
- ③ Нажмите кнопку [BAND] (SET).



#### Примечания:

- Для прекращения прямого выбора диска нажмите [DISP]
- Случайное, повторное воспроизведение и сканирование отменяются при нажатии кнопки [#].

# Установка параметров звуковоспроизведения



## Громкость

Диапазон настрйоки: от 0 до 40  
По умолчанию: 18

Нажмите [SEL], чтобы открылось меню.

VOL 18

## Нижние частоты

Повышает и понижает уровень нижних частот  
По умолчанию: 0  
Диапазон настрйоки: от -12 до +12 дБ (с шагом 2 дБ)

Нажмите [SEL], чтобы открылось меню.  
Нажмите [SEL], чтобы выбрать параметр.

BASS

## Верхние частоты

Повышает и понижает уровень верхних частот  
По умолчанию: 0  
Диапазон настрйоки: от -12 до +12 дБ (с шагом 2 дБ)

Нажмите [SEL], чтобы открылось меню.  
Нажмите [SEL], чтобы выбрать параметр.

TREBLE

## Баланс

Вы можете отрегулировать звуковой баланс между правыми и левыми динамиками. По умолчанию: CNT (центр)  
Диапазон настрйоки: 15 уровней для каждого канала

Нажмите [SEL], чтобы открылось меню.  
Нажмите [SEL], чтобы выбрать параметр.

BALANCE

## Фейдер

Вы можете отрегулировать звуковой баланс между фронтальными и тыловыми динамиками.  
По умолчанию: CNT (центр)  
Диапазон настрйоки: 15 уровней для каждого канал

Нажмите [SEL], чтобы открылось меню.  
Нажмите [SEL], чтобы выбрать параметр.

FADER

<Пульт ДУ>

[SEL] (Выбор / Установка)

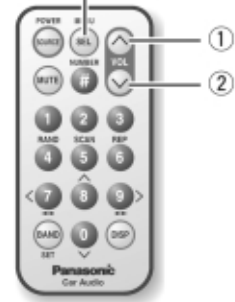

**Примечание:** Если в течение 7 секунд не было выполнено ни одного действия, дисплей вернется к обычному режиму индикации. Для немедленного переключения в обычный режим работы нажмите [DISP].

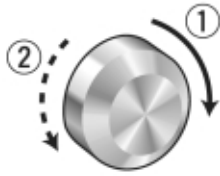

- ①: Увеличить
- ②: Уменьшить

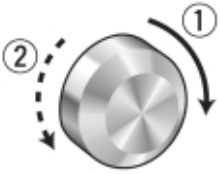

- ①: Увеличить
- ②: Уменьшить

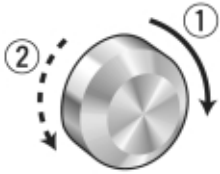

- ①: Увеличить
- ②: Уменьшить

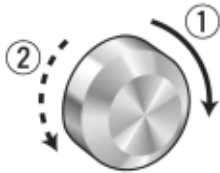

- ①: Усиливается правый канал.
- ②: Усиливается левый канал.

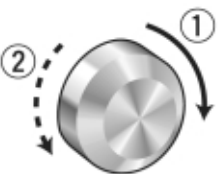

- ①: Усиливается фронтальный канал.
- ②: Усиливается тыловой канал.





# Установка параметров звуковоспроизведения



## Заглушение/Плавное снижение громкости звука

Можно выбрать величину снижения громкости звука при нажатии кнопки [MUTE]. (⇒ стр. 13)

По умолчанию: MUTE

Нажмите [SEL], чтобы открылось меню.  
Нажмите [SEL], чтобы выбрать параметр.

MUTE KEY

## Внешнее приглушение звука

Позволяет приглушить звук от текущего источника, когда поступает голосовое сообщение от системы навигации или сигнал от автомобильного телефона.

По умолчанию: LV 0

Диапазон настроек: Отключение звука от 0 до 2 + OFF

Нажмите [SEL], чтобы открылось меню.  
Нажмите [SEL], чтобы выбрать параметр.

EXT MUTE

## Установка уровня громкости TA

Дорожные сообщения передаются с уровнем громкости TA.

По умолчанию: 18

Диапазон установки: от 0 до 40

Нажмите [SEL], чтобы открылось меню.  
Нажмите [SEL], чтобы выбрать параметр.

TA VOL

## <Пульт ДУ>

[SEL] (Выбор / Установка)



**Примечание:** Если в течение 7 секунд не было выполнено ни одного действия, дисплей вернется к обычному режиму индикации. Для немедленного переключения в обычный режим работы нажмите [DISP].

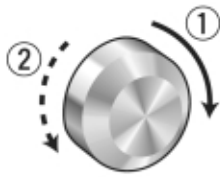

Выбор путем вращения регулятора

- ① KEY ATT : 10-шаговое снижение
- ② KEY MUTE : Нет звука

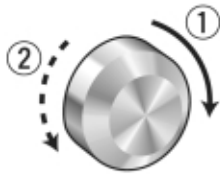

Выбор путем вращения регулятора

- MUTE LV0 : Нет звука
- MUTE LV1 : 15-шаговое уменьшение
- MUTE LV2 : 10-шаговое уменьшение
- MUTE OFF : Без изменений



Индикатор MUTE

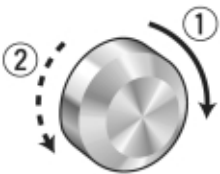

- ①: Увеличить
- ②: Уменьшить

- TA VOL01 : Уровень громкости TA 1
- TA VOL40 : Уровень громкости TA 40

# Установка функциональных параметров



## Функция безопасности

Позволяет активировать систему предотвращения кражи, когда вы покидаете автомобиль.  
По умолчанию: ON

Нажмите и удерживайте кнопку [SEL] не менее 2 секунд, чтобы открылось меню.

SECURITY

## Монофонический прием в диапазоне FM (Режим FM) MONO

Шумы существенно снижаются при приеме слабого радиосигнала в диапазоне FM.  
По умолчанию: OFF

Нажмите и удерживайте [SEL] не менее 2 секунд, чтобы открылось меню.  
Нажмите [SEL], чтобы выбрать параметр.

FM MONO

## Настройка на местные станции (Режим радио)

Во время автоматического поиска определяются только станции с хорошим качеством приема.  
По умолчанию: OFF

Нажмите и удерживайте [SEL] не менее 2 секунд, чтобы открылось меню.  
Нажмите [SEL], чтобы выбрать параметр.

FM LOCAL  
AM LOCAL

## Тип индикации измерителя уровня сигнала

По умолчанию: Тип 1  
Варианты: 4 типа + OFF

Нажмите и удерживайте [SEL] не менее 2 секунд, чтобы открылось меню.  
Нажмите [SEL], чтобы выбрать параметр.

PATTERN

<Пульт ДУ>

[SEL] (Выбор / Установка)

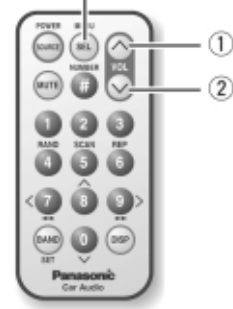

**Примечание:** Если в течение 7 секунд не было выполнено ни одного действия, дисплей вернется к обычному режиму индикации. Для немедленного переключения в обычный режим работы нажмите [DISP].

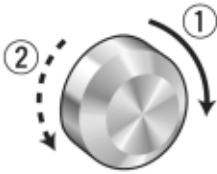

Выбор путем вращения регулятора



Функция безопасности активизирована.



Функция безопасности отключена.

**Функция безопасности**

При отключении питания устройства...  
При выключении зажигания автомобиля... **ACC ON**

- На дисплее отображается сообщение системы предотвращения кражи.
- Активизируется звуковой сигнал снятия панели. (⇒ стр. 38)  
Когда передняя панель снята...
- Мигает индикатор системы предотвращения кражи. (⇒ стр. 38)

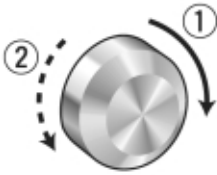

Выбор путем вращения регулятора



(включен)



(выключен)



Индикатор MONO

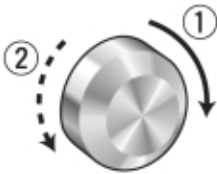

Выбор путем вращения регулятора



(включен)



(выключен)



Индикатор LOCAL

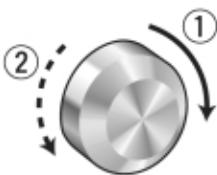

Выбор путем вращения регулятора



: Отключен



Тип 1



Тип 4



# Установка функциональных параметров



**Предупреждение:** Убедитесь, что выполнена установка ACC OFF, если в вашем автомобиле нет позиции ACC в замке зажигания. Нарушение этого правила может привести к поломке аккумулятора.

## Выбор ACC

По умолчанию: OFF

Нажмите и удерживайте [SEL] не менее 2 секунд, чтобы открылось меню. Нажмите [SEL], чтобы выбрать параметр.

ACC SET

## Выбор языка PTY (Режим RDS)

По умолчанию: Английский

Нажмите и удерживайте [SEL] не менее 2 секунд, чтобы открылось меню. Нажмите [SEL], чтобы выбрать параметр.

PTY LANG

## <Пульт ДУ>

[SEL] (Выбор / Установка)

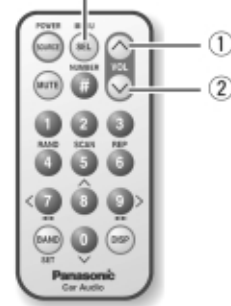

**Примечание:** Если в течение 7 секунд не было выполнено ни одного действия, дисплей вернется к обычному режиму индикации. Для немедленного переключения в обычный режим работы нажмите [DISP].

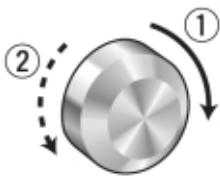

Выбор путем вращения регулятора

① :  
Выберите установку ON, **если**

**в вашем автомобиле есть**  
**позиция ACC.**

② :  
Выберите установку OFF, **если**

**в вашем автомобиле нет**  
**позиции ACC.**

### ACC ON

- Питание включается, если диск или магазин дисков устанавливаются при выключенном питании.
- При выключенном питании может отображаться индикация текущего времени.
- Когда ключ зажигания поворачивается в положение OFF, на экране будет отображаться сообщение системы безопасности и будет активизирован сигнал снятия панели (если включена функция безопасности).

### ACC OFF

- Когда питание выключается, на экране будет отображаться сообщение системы безопасности и будет активизирован сигнал снятия панели (если включена функция безопасности).

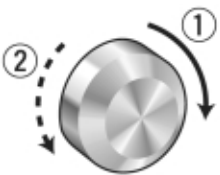

Выбор путем вращения регулятора

① : Английский

② : Шведский

# Система предотвращения кражи

Данное устройство оборудовано съемной лицевой панелью. Снятие этой лицевой панели полностью исключает возможность эксплуатации радиоприемника. При этом начинает мигать сигнальный индикатор.

## Снятие лицевой панели

- 1 Выключите питание устройства.
- 2 Нажмите (OPEN). Съемная лицевая панель откроется.



- 3 Нажмите на лицевую панель справа или слева.
- 4 Снимите ее, потянув на себя.
- 5 Аккуратно нажмите на нижнюю часть футляра и откройте крышку. Покидая автомобиль, положите съемную лицевую панель в футляр и заберите ее с собой.

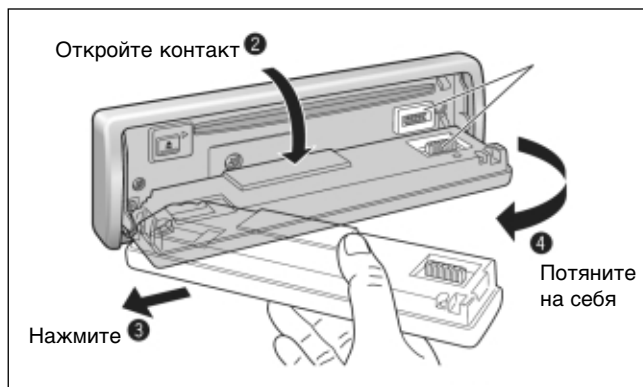

## Установка съемной лицевой панели

- 1 Установите левую или правую часть лицевой панели, совместив отверстие со штифтом на основном устройстве.
- 2 Установите другой штифт в соответствующее отверстие легким нажатием.
- 3 Осторожно подвигайте лицевую панель вверх и вниз несколько раз, чтобы убедиться в надежности установки. Затем закройте лицевую панель и нажмите на ее правую сторону до фиксирующего щелчка.

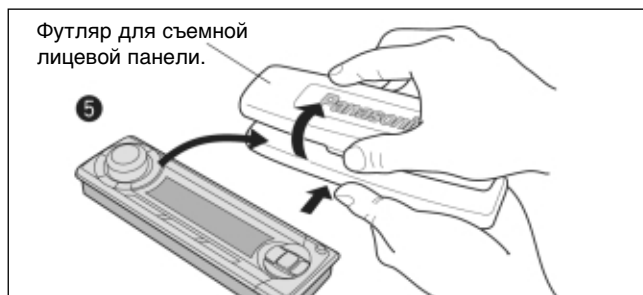

## Сигнальный индикатор

Сигнальный индикатор мигает, когда лицевая панель снята с устройства. Эта функция активизируется, когда включена функция безопасности (ON). (⇒стр. 34)

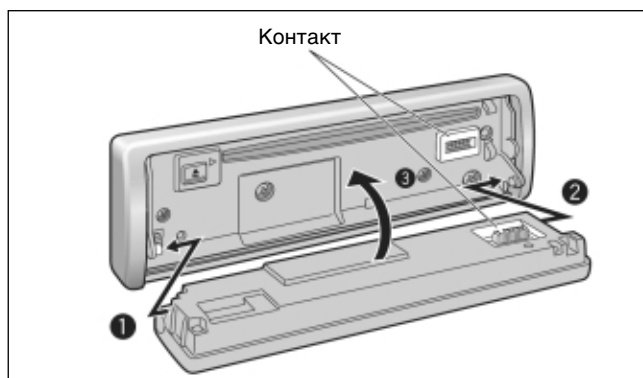

## Сигнал снятия панели

Этот звуковой сигнал предупреждает вас, чтобы вы не забыли снять панель, когда покидаете автомобиль. Эта функция активизируется, когда включена функция безопасности (ON). (⇒стр. 34)

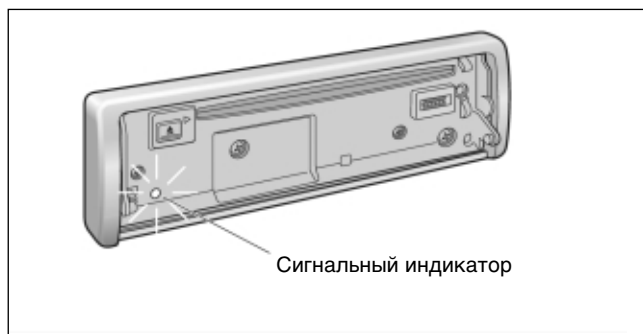

### Предупреждения:

- Данная лицевая панель не является водонепроницаемой. Не подвергайте её воздействию воды или чрезмерной влажности.
- Не снимайте лицевую панель во время движения автомобиля.
- Не располагайте лицевую панель на приборной панели автомобиля или там, где температура достигает высокого уровня.
- Не дотрагивайтесь до контактов лицевой панели и основного устройства, так как это может привести к плохому электрическому контакту.
- При загрязнении поверхностей контактов или при попадании на них посторонних веществ протрите их чистой и сухой тканью.
- Во избежание повреждения лицевой панели не надавливайте на нее и не ставьте на неё другие предметы, когда она открыта.

# Плавкие предохранители

Используйте только плавкие предохранители с указанным номиналом (15 А). Использование разного рода заменителей или предохранителей с большими параметрами, а также прямое подключение устройства без предохранителей может вызвать возгорание или повреждение устройства.

Если после замены предохранитель сразу же опять перегорает, обратитесь в ближайший авторизованный сервисный центр Panasonic.

## Техническое обслуживание и уход

Данное устройство спроектировано так, чтобы требования по уходу за ним были минимальными. Для повседневной чистки внешних поверхностей устройства используйте мягкую ткань. Запрещено использовать бензин или растворители.

### Замечания о CD/CD-носителях (CD-ROM, CD-R, CD-RW)

**Если Вы используете CD, имеющиеся в продаже, убедитесь, что на них имеется маркировка, указанная справа.**



#### Как обращаться с дисками

- Не дотрагивайтесь до нижней рабочей стороны диска.
- Не царапайте диск.
- Не сгибайте диск.
- Если диск не используется, он должен храниться в футляре.

Маркированная сторона диска



#### Не используйте диски неправильной формы

##### Не оставляйте диски в следующих местах:

- Под прямыми солнечными лучами
- Около обогревателя в автомобиле
- В грязных, запыленных и влажных местах
- На сидениях и приборной панели автомобиля



Не используйте диски неправильной формы

#### Чистка дисков

Для чистки используйте сухую мягкую салфетку, движения производите от центра к краям.

<Правильно>



<Неправильно>



#### Не прикрепляйте к дискам никаких меток и наклеек.

#### Не пишите на дисках жестким карандашом или шариковой ручкой.

### Замечания о CD-R / CD-RW

- Вы можете встретиться с трудностями при воспроизведении дисков CD-R / CD-RW, записанных на некоторых CD-рекордерах (драйверах CD-R/RW). Это может произойти как из-за технических характеристик записи, так и из-за загрязненности, наличия отпечатков пальцев, царапин и других повреждений на поверхности диска.
- Диски CD-R/RW менее устойчивы к высокой температуре и влажности, чем обычные музыкальные CD. Если оставить их внутри автомобиля на длительное время, то это может повредить их, что сделает невозможным их дальнейшее воспроизведение.
- Некоторые диски CD-R/RW не могут воспроизводиться правильно из-за несовместимости программного обеспечения, CD-рекордера (драйвера CD-R/RW) и дисков.
- Данный плеер не может воспроизводить диски CD-R/RW, если сессия записи не закрыта должным образом.
- Данный плеер не может воспроизводить диски CD-R/RW, содержащие информацию, отличную от CD-DA или MP3/WMA (например, Video CD)
- При обращении с дисками CD-R/RW прочитайте прилагаемую к ним инструкцию и соблюдайте ее требования.



# Поиск и устранение неисправностей

## Предварительные шаги

Осуществляйте проверку и последующие действия в соответствии с рекомендациями таблицы, приведенной ниже.

## Если вы подозреваете наличие какой-либо неисправности

Немедленно выключите питание.

Отключите шнур питания и убедитесь в отсутствии дыма или нагрева устройства, прежде чем вызывать специалиста.

Никогда не пытайтесь осуществлять ремонт самостоятельно, так как это опасно.

### Предупреждения:

- Не используйте неисправное устройство.
- Не используйте устройство в ненормальных условиях, например, при отсутствии звука, при наличии дыма или неприятного запаха, так как это может привести к возгоранию или поражению электрическим током. Немедленно прекратите эксплуатацию устройства и позвоните в магазин, где вы его приобрели.

## Ремонт устройства

Если предлагаемые в данном разделе действия не решают проблему, мы настоятельно рекомендуем обратиться в ближайший авторизованный сервисный центр Panasonic. Это устройство должно ремонтироваться только квалифицированными специалистами.

## ■ Неисправности общего характера

Неисправность	Возможная причина / Возможный способ устранения
Нет питания.	<p>Двигатель автомобиля не включен. ⇒ Установите переключатель зажигания автомобиля в положение ACC или ON.</p> <p>Неправильное соединение проводов. ⇒ Подсоедините провода правильно. Кабель аккумуляторной батареи: Подсоедините кабель аккумуляторной батареи к клемме, постоянно находящейся под напряжением. Кабель вспомогательного оборудования: Подсоедините кабель вспомогательного оборудования к автомобильному источнику питания ACC. Заземляющий провод: Подсоедините заземляющий провод к металлическому элементу автомобиля.</p>
Нет звука.	<p>Перегорел предохранитель. ⇒ Обратитесь в магазин, где вы приобрели аппарат, или в ближайший сервисный центр Panasonic.</p> <p>Включена функция приглушения звука. ⇒ Выключите её.</p> <p>Неправильное соединение проводов. ⇒ Подсоедините провода правильно.</p> <p>Неправильное подсоединение провода внешнего заглушения звука. ⇒ Подсоедините провод внешнего заглушения звука правильно.</p> <p>Конденсация влаги (роса). ⇒ Подождите некоторое время, пока влага не испарится.</p>
Слышны шумы.	⇒ Проверьте, нет ли поблизости источника электромагнитной интерференции. Проверьте место монтажа устройства. Проверьте надежность подсоединения провода заземления.
Звук есть, но на дисплее отображается демонстрационное сообщение.	⇒ Включен демонстрационный режим. Нажмите кнопку [DISP] для отмены демонстрационного режима.

## ■ Радио

### Неисправность

Слабый сигнал при стереофоническом и монофоническом приеме в диапазоне FM.

Предустановленная станция переустанавливается

### Возможная причина / Возможный способ устранения

Станция находится слишком далеко или сигналы слишком слабые.  
⇒ Выберите другие станции с более сильным сигналом

⇒ Проверьте надежность установки и заземления антенны.

Провод управления реле электроприводной антенны подсоединен неправильно.  
⇒ Если в автомобиле есть электроприводная антенна, подключите провод реле управления к соответствующему выводу антенны.

Кабель аккумуляторной батареи неправильно подсоединен.  
⇒ Подсоедините кабель аккумуляторной батареи к клемме, постоянно находящейся под напряжением.

## ■ CD/MP3/WMA

### Неисправность

CD установлен, но звука нет, или диск автоматически выгружается.

Звук неровный, низкое качество звучания (например, из-за шумов)

Перепады звука при вибрации

Диск не выгружается

### Возможная причина / Возможный способ устранения

Диск перевернут.  
⇒ Установите диск правильно, маркированной стороной вверх.

Диск загрязнен  
⇒ Почистите диск, учитывая информацию, приведенную в разделе "Замечания о CD/CD-носителях (CD-ROM, CD-R, CD-RW)" (⇒ стр. 39)

В устройство загружен диск, содержащий информацию, отличную от CD-DA или MP3/WMA.  
⇒ Необходимо использовать только диски, содержащие информацию в форматах CD-DA или MP3/WMA.

⇒ Некоторые диски CD-R/RW не могут воспроизводиться правильно из-за несовместимости программного обеспечения, CD-рекордера (драйвера CD-R/RW) и компакт-дисков. За подробностями обратитесь к инструкциям по эксплуатации записывающих устройств.

CD загрязнен  
⇒ Почистите диск, учитывая информацию, приведенную в разделе "Замечания о CD/CD-носителях (CD-ROM, CD-R, CD-RW)" (⇒ стр. 39)

⇒ Некоторые диски CD-R/RW не могут воспроизводиться правильно из-за несовместимости программного обеспечения, CD-рекордера (драйвера CD-R/RW) и компакт-дисков. За подробностями обратитесь к инструкциям по эксплуатации записывающих устройств.

Угол монтажа превышает 30 градусов.  
⇒ Отрегулируйте угол монтажа, чтобы он был не больше 30 градусов.

Неустойчивый монтаж  
⇒ Проверьте правильность установки устройства и надежность крепления задней части устройства к противопожарной перегородке.

• Диск имеет дефекты  
• Повреждения дисководов  
⇒ Откройте панель и нажмите [▲]. Если нормальная работа не восстановится, обратитесь за помощью в магазин, где вы приобрели устройство, или в ближайший сервисный центр Panasonic.

# Поиск и устранение неисправностей

## ■ CD

Неисправность	Возможная причина / Возможный способ устранения
CD-текст отображается неправильно	⇒ Неотображаемые символы преобразуются в звездочку (*). (⇒ стр. 27)
Показания счетчика времени воспроизведения увеличиваются, но звука не слышно.	⇒ Диск, который одновременно содержит информацию как в формате CD-DA, так и в формате MP3/WMA, может воспроизводиться неправильно. (Например, может воспроизводиться без звука.)

## ■ MP3/WMA

Неисправность	Возможная причина / Возможный способ устранения
Нет воспроизведения.	<p>Диск записан в файловой системе, не поддерживаемой данным плеером.</p> <p>⇒ Поддерживаемые файловые системы описаны в разделе "Замечания о MP3/WMA" (⇒ стр. 26).</p> <p>В названии файла нет расширения.</p> <p>⇒ Убедитесь, что все файлы MP3 имеют расширение ".mp3", а все файлы WMA имеют расширение ".wma".</p>
Слишком много времени проходит до начала воспроизведения.	<p>Слишком много уровней в записи файлов и папок на диске.</p> <p>⇒ Поскольку проверка файлов задерживается по этой причине, не записывайте на диск без необходимости лишние файлы и папки, отличные от MP3/WMA. (Если на диск будет записано много папок или файлов в сложной иерархии, то потребуется около 150 секунд, чтобы начать воспроизведение.)</p>
Плохое качество записи, звук неровный.	<p>⇒ Качество звучания при воспроизведении различается в зависимости от программы кодирования и таких параметров, как скорость передачи данных. Установите скорость передачи данных в пределах, указанных в технических характеристиках (⇒ стр. 45).</p> <p>⇒ Проблема может заключаться в программе записи или CD-рекордере (драйвере CD-R/RW). За подробностями обратитесь к инструкциям пользователя для программы записи.</p> <p>При записи на диск информации MP3/WMA использовалась высокоскоростная запись.</p> <p>⇒ Уменьшите скорость записи, насколько это возможно.</p>
Файлы не воспроизводятся в желаемом порядке.	<p>Файлы или папки не записаны в желаемом порядке.</p> <p>⇒ Некоторые программы записи позволяют вам указывать порядок записи путем добавления к названию префиксов в диапазоне от "01" до "99" и других. За подробностями обратитесь к инструкции пользователя для вашей программы записи.</p>
Название файла/папки отображается на дисплее неправильно.	<p>Диск не соответствует файловой системе, поддерживаемой данным плеером.</p> <p>⇒ Поддерживаемые файловые системы описаны в разделе "Замечания о MP3/WMA" (⇒ стр. 26).</p> <p>⇒ У вас могут возникнуть трудности с программой записи или с CD-рекордерами (драйверами CD-R/RW). За подробностями обратитесь к инструкции пользователя для вашей программы записи.</p>

## ■ MP3/WMA (продолжение)

Неисправность	Возможная причина / Возможный способ устранения
Время воспроизведения файла отображается неправильно.	Во время воспроизведения вы включили перемещение по диску вперед или назад или выключили зажигание автомобиля. ⇒ При воспроизведении другого файла устройство вернется к нормальному режиму работы.
	Вы воспроизводите файл MP3, записанный в формате VBR (переменная скорость передачи данных). ⇒ Время воспроизведения файла MP3, записанного в формате VBR (переменная скорость передачи данных), иногда отображается неправильно.

## ■ Установка параметров звучания

Неисправность	Возможная причина / Возможный способ устранения
Нет звука из левого, правого, фронтального или тылового динамика.	Баланс левого и правого или фронтального и тылового динамиков отключен с одной стороны. ⇒ Отрегулируйте баланс и фейдер должным образом. (= стр. 30)
Перепутаны левый и правый каналы в режиме стерео.	Неправильное соединение проводов. ⇒ Подсоедините провода правильно.
	Обратный порядок левого и правого каналов в режиме стерео. ⇒ Подсоедините акустические провода правильно.

## ■ Дистанционное управление

Неисправность	Возможная причина / Возможный способ устранения
Кнопки не функционируют	Полярность батареи (+) (-) нарушена. ⇒ Вставьте батарею правильно.
	Неисправная батарея ⇒ Проверьте батарею.
	Батарея разряжена ⇒ Замените батарею.
	Пульт ДУ неверно направлен. ⇒ Направьте пульт ДУ на сенсор сигналов дистанционного управления (REMOTE) на передней панели.

# Поиск и устранение неисправностей

## Сообщения об ошибках

### ■ CD/MP3/WMA

#### Сообщение на дисплее

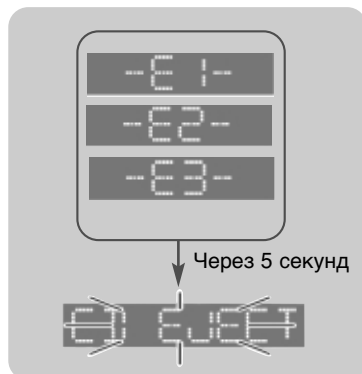

#### Возможная причина / Возможный способ устранения

Диск загрязнен или перевернут.

Диск поцарапан.

Не работает по какой-то причине

⇒ **Откройте панель и нажмите [▲].**

- Проверьте диск
- Загрузите диск снова

При прямом выборе папки MP3/WMA в указанной папке не обнаружено файлов MP3/WMA.

Плеер по какой-то причине не может считать файл, который вы хотите воспроизвести. (Файл записан в неподдерживаемой файловой системе, схеме сжатия, формате данных, неверное расширение файла, информация повреждена и прочие причины.)

⇒ **Выберите файл, который плеер может считать. Проверьте тип данных, записанных на диск. При необходимости создайте новый диск**

Файл WMA имеет защиту от копирования.

⇒ **Файлы, имеющие защиту от копирования, не воспроизводятся.**

### ■ CD-чейнджер

#### Индикация на дисплее



#### Возможная причина / Возможный способ устранения

Диск загрязнен или перевернут.

Диск поцарапан.

⇒ **Выдвиньте магазин**

- Проверьте диск
- Загрузите диск снова

Чейнджер не функционирует по какой-либо причине.

⇒ **Выдвиньте магазин. Если неисправность осталась, нажмите кнопку перезагрузки на CD-чейнджере. Если нормальное воспроизведение не восстановится, обратитесь за помощью в сервисный центр или в магазин, где Вы купили устройство**

В магазин CD-чейнджера не вставлен ни один диск.

⇒ **Вставьте диск в CD-чейнджер (магазин).**

## ■ CD-чейнджер

### Индикация на дисплее

### Возможная причина / Возможный способ устранения

Отсоединен

⇒ Проверьте подключение проводов.

Чтение

⇒ Подождите некоторое время.

**Примечание:** Сообщения на дисплее и действия по устранению ошибок могут частично отличаться для различных чейнджеров. Подробно о способах устранения ошибок читайте в руководстве по эксплуатации вашего CD-чейнджера.

# Технические характеристики

Общие характеристики		CD-плеер	
Источник питания	: Постоянный ток 12 В (11 В – 16 В), тестовое напряжение 14,4 В, отрицательное заземление на массу.	Частота дискретизации	: 8-кратная передискретизация
Потребляемый ток	: Менее 2,2 А (в режиме CD, 0,5 Вт при работе 4 динамиков)	Цифроаналоговый преобразователь	: система 4 DAC
Максимальная выходная мощность	: 50 Вт x 4 (при 4 Ом)	Тип звукоснимателя	: Астигматический 3-лучевой пучок
Выходная мощность	: 22 Вт x 4 (DIN 45 324, при 4 Ом)	Источник света	: Полупроводниковый лазер
Полное сопротивление динамиков	: 4 - 8 Ом.	Длина волны	: 780 нм
Внешний входной импеданс	: 10 кОм (AUX IN)	Амплитудно-частотная характеристика	: 20 Гц - 20 кГц (+/-1 дБ)
Внешняя входная чувствительность	: максимум 2 В (AUX IN)	Отношение сигнал-шум	: 96 дБ
Напряжение на выходе предусилителя	: 2,5 В (в режиме CD)	Общие гармонические искажения	: 0.01% (1 кГц)
Импеданс на выходе предусилителя	: 200 Ом	Детонация	: Ниже измеримого предела
Выходное напряжение сабвуфера	: 2,5 В	<b>MP3/WMA</b>	
Габаритные размеры	: 178 (Ш) x 50 (В) x 155 (Г) мм	Разделение каналов	: 75 дБ
Вес	: 1,4 кг	Декодирование MP3	: MPEG 1 Audio Layer 3 MPEG 2 Audio Layer 3
<b>Стерефонический радиоприем в диапазоне FM</b>		Скорость передачи данных (MPEG 1 Audio Layer 3)	: 32 кб/сек - 320 кб/сек, VBR (переменная скорость передачи данных)
Диапазон частот	: 87,5 - 108 МГц.	(MPEG 2 Audio Layer 3)	: 8 кб/сек - 160 кб/сек, VBR (переменная скорость передачи данных)
Полезная чувствительность	: 6 дБ/мкВ (С/Ш 30 дБ)	(WMA)	: 64 кб/сек - 192 кб/сек
Разделение стереоканалов	: 35 дБ (при 1 кГц)	Частота дискретизации (MPEG 1 Audio Layer 3)	: 32 кГц, 44,1 кГц, 48 кГц
<b>Радиоприем в диапазоне MW</b>		(MPEG 2 Audio Layer 3)	: 16 кГц, 22,05 кГц, 24 кГц
Диапазон частот	: 531 - 1602 кГц.	(WMA)	: 32 кГц, 44,1 кГц, 48 кГц
Полезная чувствительность	: 29 дБ/мкВ (С/Ш 20 дБ).		
<b>Радиоприем в диапазоне LW</b>			
Диапазон частот	: 153 - 279 кГц.		
Полезная чувствительность	: 34 дБ/мкВ (С/Ш 20 дБ).		

**Примечание:** Технические характеристики и дизайн могут быть изменены в целях усовершенствования без предварительного уведомления.