

# SHARP®

## LC-37HV4E

ЦВЕТНОЙ ТЕЛЕВИЗОР С  
ЖИДКОКРИСТАЛЛИЧЕСКИМ  
ДИСПЛЕЕМ

ИНСТРУКЦИЯ ПО ЭКСПЛУАТАЦИИ

# AQUOS

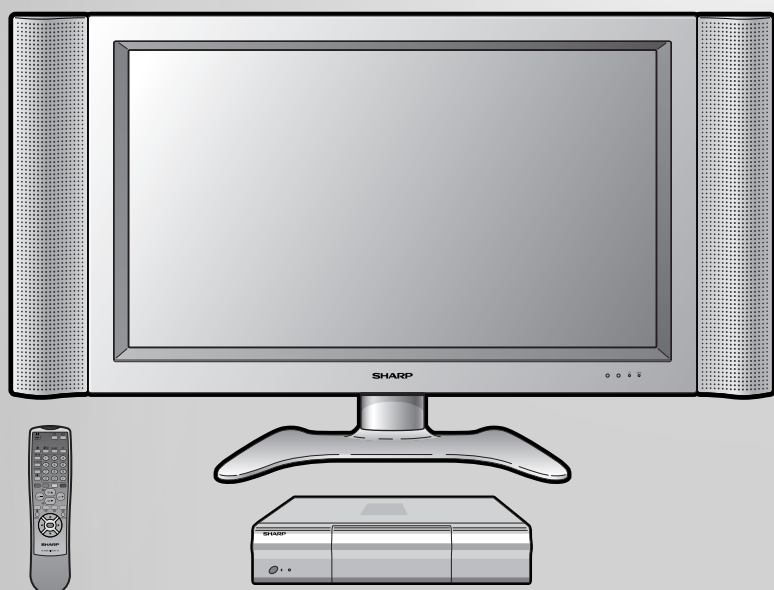

# ИНФОРМАЦИЯ О СЕРТИФИКАЦИИ ПРОДУКЦИИ



**АЯ46**

**Жидкокристаллические  
телевизоры марки "SHARP"  
Модель: LC-37HV4E**

Сертифицированы  
Компанией РОСТЕСТ - МОСКВА  
Официальным представителем  
ГОССТАНДАРТА России

Модель: LC-37HV4E соответствуют требованиям нормативных документов:	По безопасности - ГОСТ Р МЭК 60065-2002 По ЭМС - ГОСТ 22505-97, - ГОСТ Р 51515-99, - ГОСТ 18198-89
---	---

© Copyright SHARP Corporation 2003. Все права защищены.  
Воспроизведение, изменение или перевод текста без письменного  
разрешения владельца прав запрещены, за исключением случаев,  
предусмотренных в соответствующих разделах авторского права.

#### **Сведения о торговых марках**

Все торговые марки и копирайты, упоминаемые в настоящем  
руководстве, принадлежат соответствующим владельцам  
авторских прав.

**Страна-изготовитель: Произведено в Японии**

**Фирма-изготовитель: ШАРП Корпорейшн**

**Юридический адрес изготовителя:**

**22-22 Нагайке-чо, Абено-ку,  
Осака 545-8522, Япония**

**Во исполнение со Статьей 5 Закона Российской Федерации «О защите прав потребителей», а также Указа Правительства Российской Федерации №720 от 16 июня 1997г. устанавливается срок службы данной модели - 7 лет с момента производства при условии использования в строгом соответствии с инструкцией по эксплуатации и применяемыми техническими стандартами.**

# LC-37HV4E

## ЦВЕТНОЙ ТЕЛЕВИЗОР С ЖИДКОКРИСТАЛЛИЧЕСКИМ ДИСПЛЕЕМ

### ИНСТРУКЦИЯ ПО ЭКСПЛУАТАЦИИ

#### Содержание

<b>Содержание</b> .....	1	Просмотр декодированного изображения	41
<b>Дорогой покупатель SHARP</b> .....	2	Подключение декодера	41
<b>Важные инструкции по безопасности</b> .....	2	Просмотр передачи	41
<b>Принадлежности, поставляемые в комплекте</b> .....	4	Просмотр изображения от видеомагнитофона	42
<b>Подготовка</b> .....	5	Подключение видеомагнитофона	42
Подсоединение громкоговорителей	5	Просмотр изображения видеомагнитофона	42
Где разместить систему	6	Использование функции AV Link	43
Настройка системы	7	Просмотр изображения от проигрывателя DVD	44
Установка дисплея на стену	9	Подключение проигрывателя DVD	44
Установка системы AVC при помощи подставки	9	Просмотр изображения проигрывателя DVD	44
Установка батарей	10	Просмотр изображений от игровой приставки или видеокамеры	45
Использование пульта дистанционного управления	10	Подключение игровой приставки или видеокамеры	45
Предостережения, касающиеся пульта дистанционного управления	10	Отображение изображения с игровой приставки или видеокамеры	45
<b>Органы управления</b> .....	11	Просмотр изображения от компьютера	46
Дисплей	11	Подключение компьютера	46
Система AVC	12	Отображение изображения от компьютера	46
Пульт дистанционного управления	13	Подключение внешних громкоговорителей	47
<b>До начала эксплуатации</b> .....	14	Выбор громкоговорителей	48
Основные подключения	14	<b>Настройка различных параметров</b> .....	49
Подключение антенны	14	Расположение изображения (для режима входа телевизора/аудио/видео)	49
Подключение кабеля питания	14	Перемещение изображения на экране	50
Включение питания	15	Автоматическая настройка синхронизации (только в режиме компьютерного входа)	51
Отключение питания	15	Тонкая настройка синхронизации (только в режиме компьютерного входа)	51
Автоматическая начальная настройка	16	Источник входного сигнала	52
Простое переключение каналов при помощи кнопок	18	Настройка цветовой системы (для режима входа телевизора/аудио/видео)	53
Использование кнопки возврата (S) на пульте дистанционного управления	18	Выбор режима аудио/видео	53
Простая процедура настройки громкости/звучания при помощи кнопок	19	Широкоэкранный режим (для режима входа телевизора/аудио/видео)	54
<b>Настройка основных параметров</b> .....	22	Широкоэкранный режим (для режима компьютерного входа)	55
Настройка параметров меню аудио/видео входа	22	Вход. сигнал (только в режиме компьютерного входа)	56
Настройка параметров меню компьютерного входа	22	Функция автоматического переключения широкоэкранный режима (WSS) (для режима входа телевизора/аудио/видео)	57
Автоматическая установка	23	Коэффициент сжатия изображения (для режима входа телевизора/аудио/видео)	57
Настройка программ	24	Поворот	58
Автоматический поиск	24	Аудио выход	59
Ручная настройка каждого канала	25	Таймер самоотключения	59
Тонкая настройка	26	Прохладный климат	60
Цветовая система	27	Настройка пароля для функции блокировки от детей (для режима входа телевизора/аудио/видео)	61
Система звучания (система вещания)	27	<b>Полезные функции</b> .....	62
Присвоение названий каналам	27	Функция двойного экрана	62
Пропуск каналов	28	Функция телетекста	64
Настройка декодера	28	<b>Приложения</b> .....	67
Настройка функции блокировки от детей	28	Выявление неисправностей	67
Сортировка	29	Таблица совместимости с компьютерами	68
Настройка языка экранного дисплея	30	Характеристики порта RS-232C	69
Настройка изображения	31	Назначение контактов разъема SCART	71
С.М.С. (Система управления цветом)	32	Технические характеристики	72
Цветовая температура	33	Вспомогательные принадлежности	72
Чёрный цвет	33	<b>Чертежи в масштабе</b> .....	73
Черно-белый	34		
Пленочный режим	34		
Настройка I/P	35		
DNR (Цифровое подавление шума)	35		
Регулировка аудио	36		
Настройка звучания	36		
Окружение	36		
Управление питанием	37		
Управление питанием аудио/видео источника	37		
Управление питанием компьютерного источника	39		
<b>Использование внешнего оборудования</b> .....	40		

# Дорогой покупатель SHARP

Мы благодарим Вас за приобретения этого цветного телевизора с жидкокристаллическим дисплеем SHARP. Для обеспечения безопасной и продолжительной эксплуатации этого устройства, перед началом эксплуатации тщательно ознакомьтесь с разделом “Важные инструкции по безопасности”.

## Важные инструкции по безопасности

Электричество используется для выполнения множества полезных дел, но при неправильном обращении оно является источником травм и ущерба. При разработке и производстве этого устройства безопасности уделялось много внимания. Тем не менее, неправильное использование может привести к поражению током и/или возгоранию. Для предотвращения возможного риска, пожалуйста, соблюдайте следующие меры предосторожности при установке, эксплуатации и чистке этого устройства. Для обеспечения Вашей безопасности и продления срока службы этого цветного телевизора с жидкокристаллическим дисплеем, пожалуйста, тщательно ознакомьтесь с этими предостережениями перед началом эксплуатации.

1. Прочтите инструкции—Перед началом эксплуатации этого устройства Вам следует ознакомиться со всем инструкциями по эксплуатации.
2. Сохраните инструкции—Сохраните инструкции, касающиеся безопасности и эксплуатации, для справок в дальнейшем.
3. Соблюдайте меры предосторожности—При эксплуатации этого устройства Вы должны соблюдать все необходимые меры предосторожности, приведенные в этой инструкции.
4. Следуйте инструкциям—Вы должны следовать всем эксплуатационным инструкциям.
5. Дополнительные приспособления—Не используйте дополнительные приспособления, не рекомендованные производителем устройства. Использование неподходящих дополнительных устройств может быть опасным.
6. Источники питания—Это устройство должно получать питание только от источников питания, указанных на паспортной табличке. Если Вы не знаете характеристик сети электропитания у Вас дома, обратитесь в Вашу электрокомпанию.
7. Защита кабеля питания—Кабель питания должен быть проложен таким образом, чтобы на него никто не наступал, а также не помещались какие-либо посторонние предметы. Особое внимание следует уделить штепселю кабеля питания и участку кабеля в том месте, где он выходит из этого устройства.
8. Чрезмерная нагрузка—Не перегружайте настенные розетки и удлинители, так как это может привести к возгоранию или поражению током.
9. Попадание внутрь предмета или жидкости—Никогда не помещайте никаких предметов внутрь устройства через отверстия в корпусе, так как при этом можно прикоснуться к контактам, находящимся под высоким напряжением или замкнуть какие-либо детали, что может привести к возгоранию или поражению током. По той же причине никогда не проливайте никаких жидкостей на это устройство.
10. Обслуживание—Не пытайтесь обслуживать это устройство самостоятельно. При открытии корпуса устройства Вы подвергаетесь риску поражения током. Обслуживание должно осуществляться квалифицированными специалистами.
11. Ремонт—Отсоедините это устройство от розетки и обратитесь за помощью к квалифицированным специалистам при следующих обстоятельствах:
  - а. При повреждении кабеля питания или штепселя.
  - б. Если внутрь устройства попала жидкость или посторонний предмет.
  - в. Если устройство попало под дождь или воду.
  - г. Если устройство не функционирует в соответствии с инструкциями. При эксплуатации пользуйтесь только теми регуляторами, которые указаны в инструкции по эксплуатации. Использование других органов управления может привести к неисправности; при этом восстановление нормального функционирования устройства зачастую становится возможным только после интенсивной работы квалифицированного инженера.
  - д. Если устройство упало или было повреждено каким-либо иным образом.
  - е. Если устройство начинает функционировать неправильно. Любые заметные отклонения в характеристиках устройства свидетельствуют о том, что устройство нуждается в техническом обслуживании.
12. Запасные детали—При появлении необходимости в замене какой-либо детали убедитесь в том, что обслуживающий инженер использует деталь, указанную производителем, или имеющую те же характеристики, что и исходная деталь. Установка неавторизованной детали может привести к возгоранию, поражению электрическим током и пр.
13. Проверка безопасности—После выполнения технического обслуживания или ремонта этого устройства попросите обслуживающего инженера выполнить проверку безопасности функционирования устройства для того, чтобы убедиться в том, что устройство готово к работе.
14. Установка на стену или потолок—При установке этого устройства на стену или потолок следуйте рекомендациям производителя.
15. Перед установкой громкоговорителей отключите кабель питания от сети.

## Важные инструкции по безопасности

- Чистка—Перед началом чистки отключите это устройство от сети. Чистка устройства должна осуществляться влажной тряпкой. Не используйте жидких или аэрозольных чистящих средств.

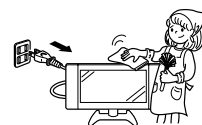

- Вода и влага—Не пользуйтесь этим устройством около источников воды – например, около кранов, раковин, ванн, плавательных бассейнов и пр.



- Подставка—Не устанавливайте это устройство на неустойчивой тележке, подставке, тренажерке, кронштейне или столе. Подобные действия могут привести к падению устройства, в результате чего можно получить серьезные травмы или повредить само устройство. Используйте только тележки, подставки, тренажерки, кронштейны и столы, рекомендованные производителем этого устройства. Установка этого устройства на стену должна выполняться в соответствии с инструкциями производителя. Используйте только крепежные принадлежности, рекомендованные производителем.



- При установке устройства на тележку следует соблюдать осторожность. Внезапная остановка, резкий толчок и неровная поверхность могут привести к тому, что тележка с этим устройством опрокинется.



- Вентиляция—Щели и отверстия в корпусе этого устройства предназначены для вентиляции. Не загромождайте эти отверстия, так как недостаточная вентиляция может привести к перегреву и/или к сокращению срока службы устройства. Не следует устанавливать это устройство на кровать, диван, ковер и прочие подобные поверхности, так как при этом возможна блокировка вентиляционных отверстий. Это устройство не должно быть установлено в книжный шкаф или на стойку, если при этом не соблюдается достаточная вентиляция или это запрещают инструкции производителя.

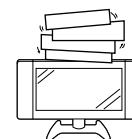

- Жидкокристаллическая панель, используемая в этом устройстве, сделана из стекла. Таким образом, если это устройство уронить или сильно ударить, дисплей может разбиться. Если жидкокристаллическая панель разобьется, будьте осторожны, чтобы не пораниться осколками стекла.



- Источники тепла—Устройство должно быть установлено поодаль от источников тепла, например, радиаторов, обогревателей, печей и прочих устройств (включая усилители).

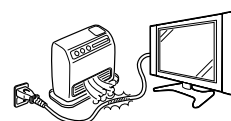

Жидкокристаллическая панель является весьма высокотехнологичным устройством, насчитывающим 3147264 тонких пленочных транзисторов, позволяющих получить четкое детализированное изображение. Время от времени на экране могут появляться неактивные пиксели, выглядящие как точки синего, зеленого или красного цвета. Пожалуйста, заметьте, что это не снижает характеристики этого устройства.

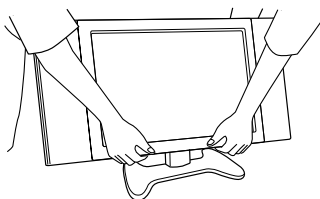

### Предостережения, касающиеся транспортировки дисплея

При транспортировке дисплея никогда не держите его за громкоговорители. Переносить дисплей следует вдвоем, причем каждый должен держать свою сторону дисплея.

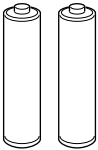
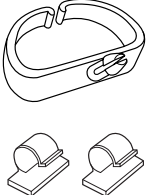
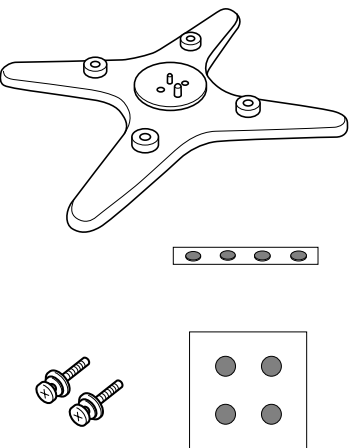
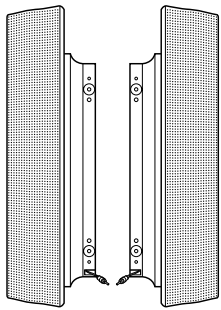

# Принадлежности, поставляемые в комплекте

Убедитесь в том, что в комплекте с этим устройством Вы получили следующие принадлежности.

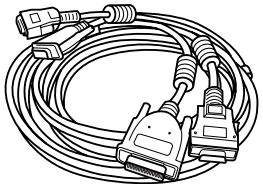
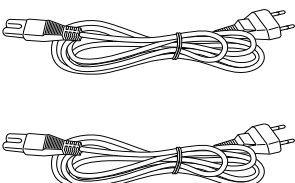
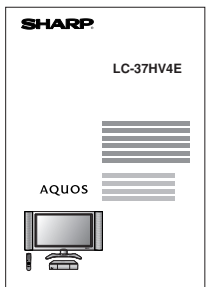
<p>Пульт дистанционного управления (× 1)</p>	<p>Щелочная батарея LR6 (размера "AA") (× 2)</p>	<p>Скоба для крепления кабеля (Большая × 1, Маленькая × 2)</p>
 <p>Страница 10</p>	 <p>Страница 10</p>	 <p>Страница 8</p>
<p>Подставка (для системы AVC) (× 1)</p>	<p>Громкоговоритель (× 1)</p>	<p>Системный кабель (× 1)</p>
 <p>Подставка (× 1) Подушечка подставки (× 4) Прокладка подставки (× 4) Винт подставки (× 2)</p> <p>Страница 9</p>	 <p>Громкоговоритель (Л×1, П×1)</p> <hr/>  <p>Винт громкоговорителя (× 4)</p> <p>Страница 5</p>	 <p>Страница 7</p> <hr/> <p>Кабель питания (× 2)</p>  <p>В некоторых странах кабели выглядят иначе.</p> <p>Страница 7</p>
<p>Инструкция по эксплуатации</p>		
		

# Подготовка

## Подсоединение громкоговорителей

Прилагаемый громкоговоритель можно подсоединять или отсоединять от дисплея. Он должен быть подсоединенным до тех пор, пока Вы не будете использовать внешний усилитель/громкоговорители.

Перед подсоединением (или отсоединением) громкоговорителей отключите кабель питания переменного тока от сетевой розетки.

Лучше всего подсоединять или отсоединять громкоговорители двум людям или больше.

**Пример: Подсоединение правого громкоговорителя.**

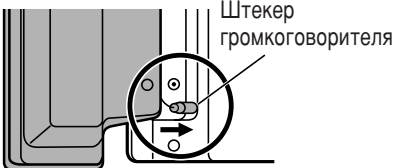
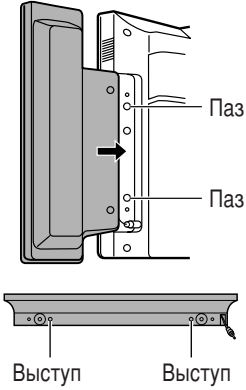
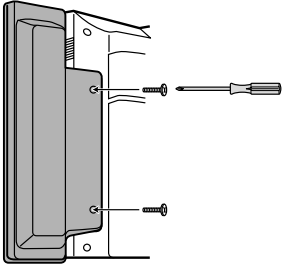
<p><b>1</b></p>  <p>Штекер громкоговорителя</p> <p>Вставьте штекер громкоговорителя в гнездо на дисплее.</p> <ul style="list-style-type: none"><li>Убедитесь, что штекер громкоговорителя вставлен полностью.</li></ul>	<p><b>2</b></p>  <p>Паз</p> <p>Паз</p> <p>Выступ</p> <p>Выступ</p> <p>Возьмите громкоговоритель за ручку и плавно передвиньте его к дисплею.</p> <ul style="list-style-type: none"><li>Убедитесь, что два выступа громкоговорителя совпадают с пазами на дисплее.</li></ul>	<p><b>3</b></p>  <p>Затяните винты, чтобы закрепить громкоговоритель на его месте.</p> <ul style="list-style-type: none"><li>Используйте отвертку.</li><li>Повторите те же действия для подключения левого громкоговорителя.</li></ul>
--	--	---

### ВНИМАНИЕ

- Разъемы громкоговорителей на дисплее предназначены только для громкоговорителей, входящих в комплект. Не подключайте к этим разъемам никаких других штекеров или громкоговорителей.
- Не держите дисплей за громкоговорители и не перемещайте его, держа за громкоговорители.

### ПРИМЕЧАНИЕ

- Выполните те же действия для левого и правого громкоговорителей.
- Для отсоединения громкоговорителей выполните приведенную выше процедуру в обратном порядке.
- Вы можете подключить к дисплею собственный усилитель/громкоговорители. Для получения информации по подключению внешних громкоговорителей обратитесь на страницу 47.

## Где разместить систему

“Система” означает дисплей и систему AVC. Сперва выберите место для расположения системы.

### 1

#### Выбор расположения системы

- Выберите место без воздействия прямого солнечного света и с хорошей вентиляцией.
- Дисплей и система AVC подключается при помощи системного кабеля. (Для получения более подробной информации обратитесь на страницу 7.)

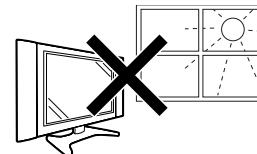

### 2

#### Установка системы на месте

##### Обращение с дисплеем



- Дисплей очень тяжелый. Переносить его следует двум людям или больше.
- Если Вы не используете доступный в продаже кронштейн для установки дисплея, не снимайте с дисплея подставку.
- При перемещении беритесь за дисплей, но ни в коем случае не за громкоговорители дисплея.
- Выдерживайте достаточное пространство над и позади дисплея.

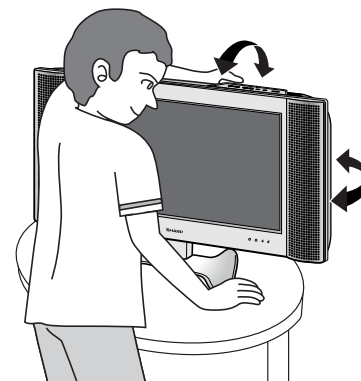

##### Обращение с системой AVC



- Не ставьте на систему AVC видеомагнитофон или другое устройство.
- Выдерживайте достаточное пространство над системой AVC и по бокам от нее.
- Не блокируйте вентиляционные отверстия с верхней и левой стороны, а также вытяжной вентилятор с правой стороны.
- Не расстилайте под системой AVC толстую скатерть, а также не покрывайте ею систему, так как это может вызвать перегрев и привести к нарушению работоспособности.



**Регулируйте экран обеими руками. Положите одну руку на дисплей и наклоняйте экран, другой рукой удерживая подставку.**

Вы можете регулировать экран вертикально до 4 градусов вперед или 6 градусов назад, а также вращать горизонтально в пределах 10 градусов.

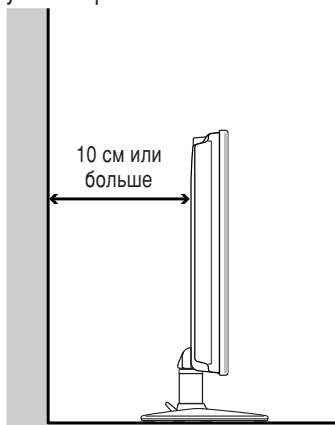

С правой стороны есть вытяжной вентилятор.



## Настройка системы

После установки дисплея и системы AVC подключите системные кабели и кабели питания. Для скрепления кабелей используйте скобы.

### 1 Удаление крышки разъема

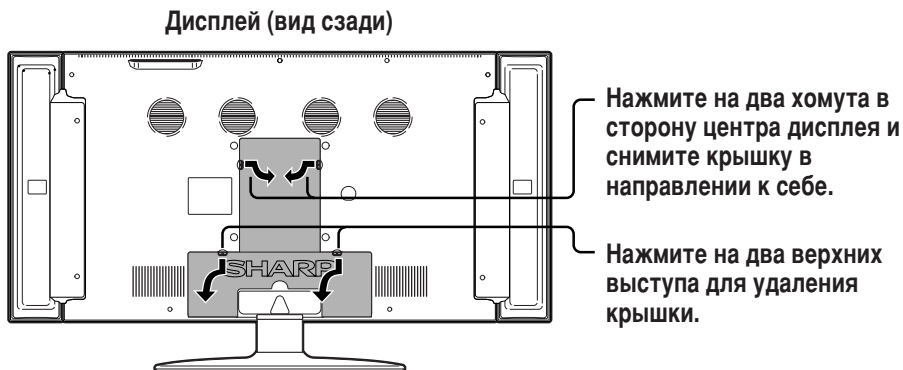

### 2 Подключение системного кабеля и кабеля питания к дисплею.

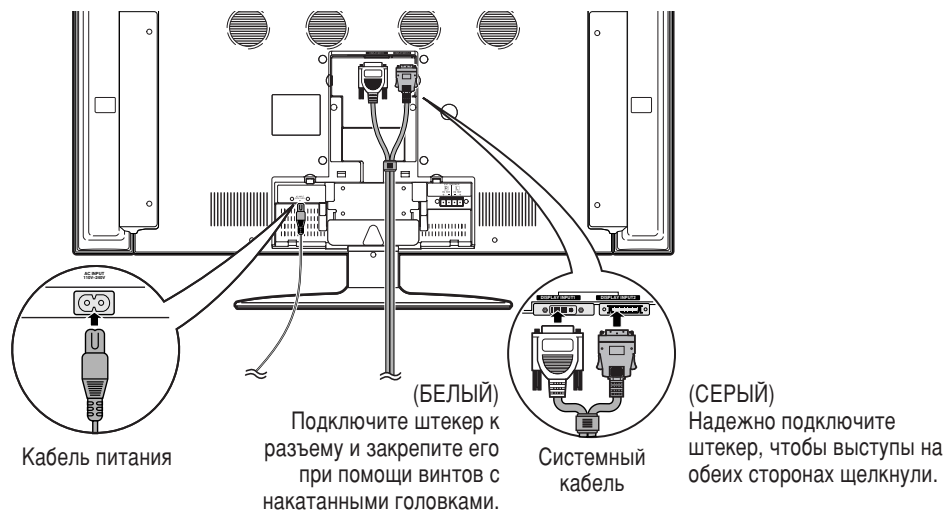

### 3 Подключение кабеля системы и кабеля питания к системе AVC.

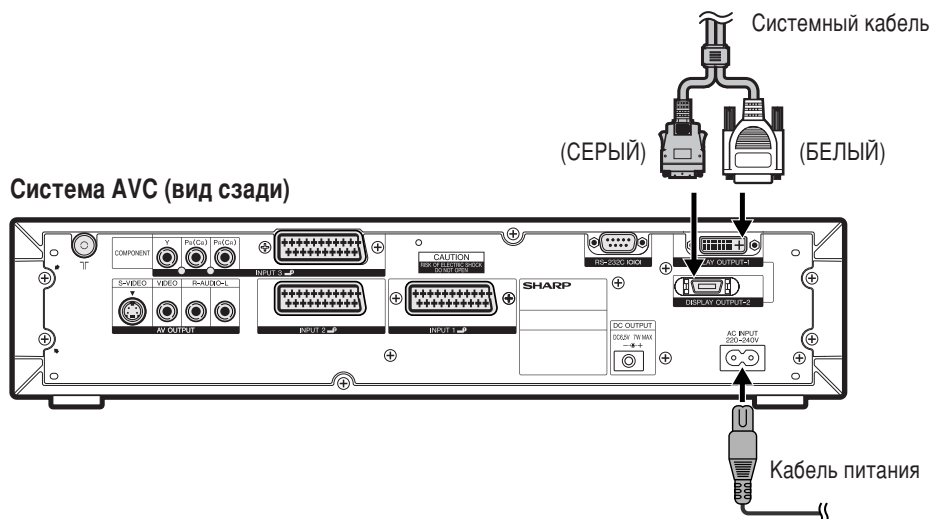

#### ВНИМАНИЕ

- ДЛЯ ПРЕДОТВРАЩЕНИЯ ПОРАЖЕНИЯ ТОКОМ НЕ ПРИКАСАЙТЕСЬ К НЕИЗОЛИРОВАННЫМ ДЕТАЛЯМ ДО ОТКЛЮЧЕНИЯ КАБЕЛЯ ПИТАНИЯ.

4

Прикрепление скоб и скрепление кабелей при помощи скоб

**Скоба для крепления кабеля (Большая)**

Вставьте скобу в отверстие в подставке дисплея, как показано на рисунке.

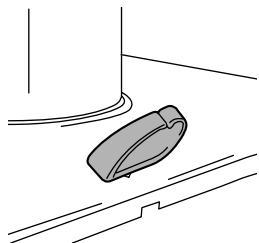

**Скоба для крепления кабеля (Маленькая)**

Снимите изоляцию на тыльной стороне и прикрепите, как показано на рисунке.

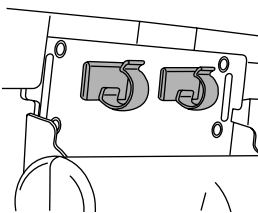

Дисплей (вид сзади)

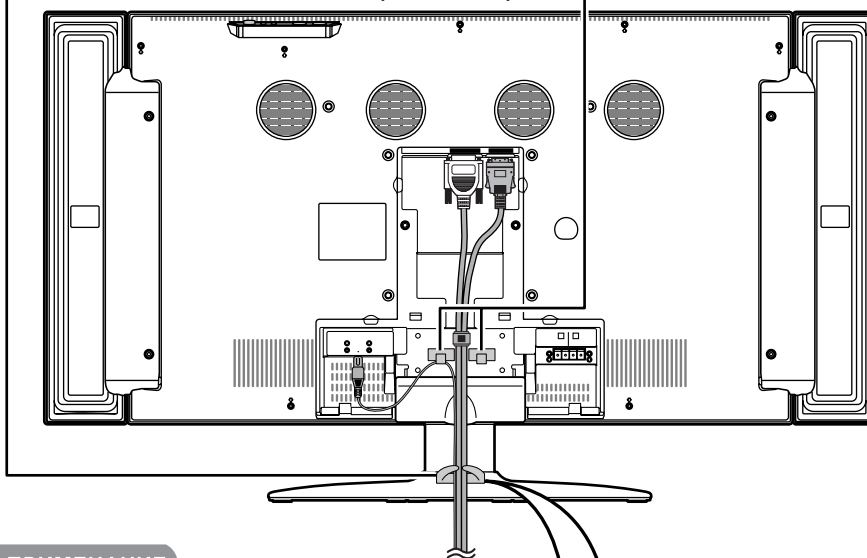

**ПРИМЕЧАНИЕ**

- Небольшая скоба справа используется для скрепления внешних громкоговорителей. (Обратитесь на страницу 47).

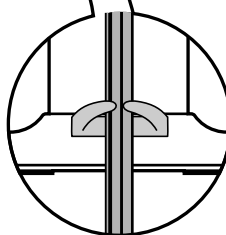

5

Закрытие крышки разъема

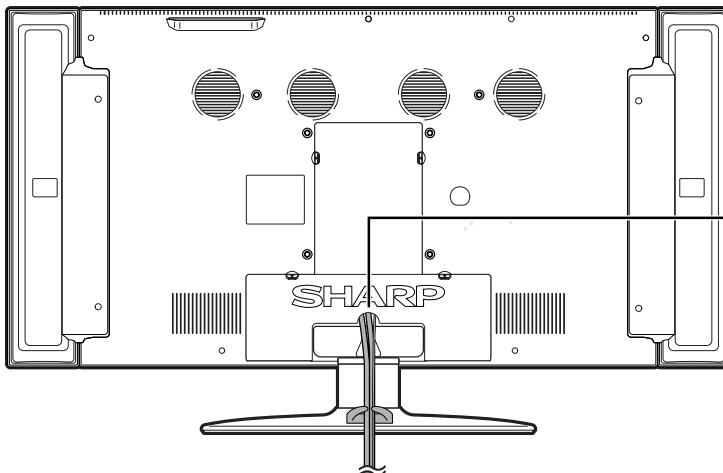

Кабели выходят из небольшого отверстия.

## Установка дисплея на стену

### Использование имеющегося в продаже кронштейна для установки дисплея

- Вы можете проконсультироваться у квалифицированного инженера об использовании имеющегося в продаже кронштейна AN-37AG1 для установки дисплея на стену.
- Перед началом работы внимательно прочтите инструкцию, прилагаемую к кронштейну.

#### Подвешивание на стену

Кронштейн для настенной установки AN-37AG1. (Для получения дополнительной информации обратитесь к инструкции по кронштейну.)

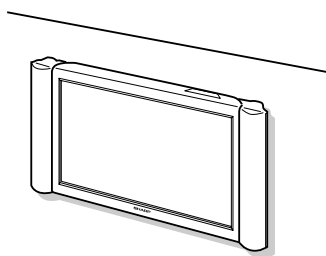

Вертикальная установка

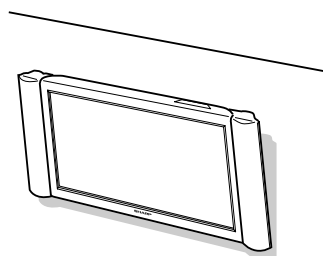

Наклонная установка

#### ВНИМАНИЕ

- Установка цветного телевизора с жидкокристаллическим дисплеем требует специальных навыков, так что должна проводиться квалифицированным инженером. Покупатели не должны пытаться выполнить работу самостоятельно. Фирма SHARP не несет ответственности за неправильную установку или за установку, которая привела к несчастному случаю или травме.

## Установка системы AVC при помощи подставки

### Как установить систему AVC вертикально, используя подставку.

- Для установки системы AVC в вертикальном положении используйте прилагаемую подставку.

#### 1 Приклейте каждую прокладку к подставке, как показано на рисунке.

Отклейте каждую прокладку от бумаги и прикрепите к четырем выступающим площадкам на подставке.

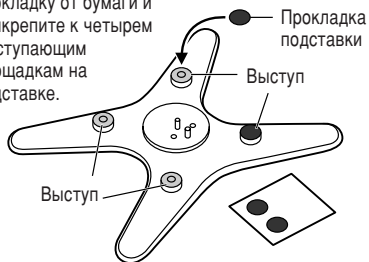

#### 2 Прикрепите каждую подушечку к подставке, как показано на рисунке.

Отклейте каждую подушечку от бумаги и прикрепите к четырем выступающим площадкам на подставке.

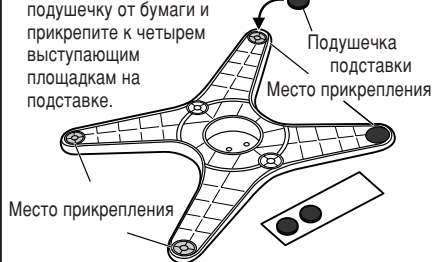

#### 3 Подгоните подставку к системе AVC

Вставьте подставку в систему AVC, убедившись, что толстые и тонкие выступы подставки совпадают с большими и меньшими углублениями в системе AVC.



#### 4 Прикрепите стэнд, используя винты подставки, как показано на рисунке.

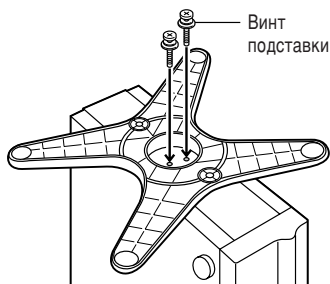

#### Система AVC, установленная вертикально при помощи подставки.

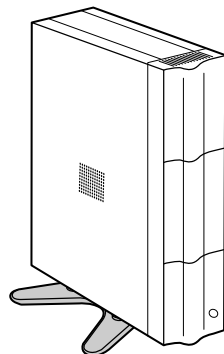

#### ПРИМЕЧАНИЕ

- При вертикальной установке системы AVC всегда используйте прилагаемую подставку. Будьте осторожны, чтобы не заблокировать вентиляционные отверстия при установке прямо на полу или на плоской поверхности, так как это может привести к отказу оборудования.

### Установка батарей

Перед использованием системы в первый раз вставьте две щелочные батареи LR6 (размера "AA") (прилагаются). Когда батареи разрядятся, а пульт дистанционного управления перестает работать, замените батареи новыми щелочными батареями LR6 (размера "AA").

- 1 Откройте крышку отсека для батарей.
- 2 Вставьте две прилагаемых щелочных батареи LR6 (размера "AA").
- 3 Закройте крышку отсека для батарей.

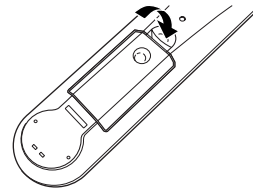
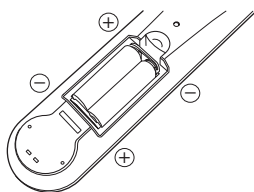
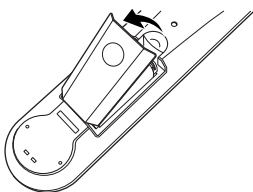

- Устанавливая батареи, следите за соответствием их полюсов и индикации внутри отсека для батарей: (+) и (-).

### ВНИМАНИЕ

Неправильная эксплуатация батареи может привести к протечке или взрыву. Соблюдайте приведенные ниже инструкции.

- Не используйте марганцевые батареи. При замене батарей пользуйтесь щелочными батареями.
- Устанавливайте батареи таким образом, чтобы положительный и отрицательный полюса батарей соответствовали маркировке внутри отсека для батарей: (+) и (-).
- Не смешивайте батареи различных типов. Характеристики батарей различных типов могут быть разными.
- Не смешивайте старые батареи с новыми. Это может сократить срок службы батарей или вызвать протечку старой батареи.
- Удаляйте батареи сразу же после их разрядки. Химикаты, вытекающие из батареи, могут повредить корпус. Если Вы заметили протечку, тщательно протрите отсек для батарей тканью.
- В зависимости от условий хранения, срок службы батарей, поставляемых в комплекте с этим изделием, может быть сокращен.
- Если Вы не будете использовать пульт дистанционного управления в течение значительного периода времени, удалите батареи.

### Использование пульта дистанционного управления

При использовании пульта дистанционного управления наводите его на окно сенсора дистанционного управления. Если между пультом и сенсором имеется препятствие, это может нарушить функционирование пульта.

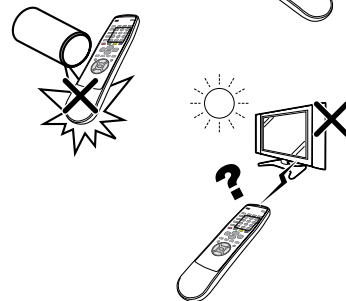
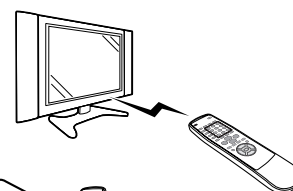

### Предостережения, касающиеся пульта дистанционного управления

- Не подвергайте пульт дистанционного управления ударам. Также не допускайте контакта пульта дистанционного управления с жидкостями и не помещайте его в места с чрезмерной влажностью.
- Не оставляйте пульт дистанционного управления под прямыми солнечными лучами. Высокая температура может привести к деформации корпуса.
- Пульт дистанционного управления может не работать должным образом, если на окно сенсора дистанционного управления на дисплее падают прямые солнечные лучи или яркий свет. В этом случае измените угол осветительного прибора или дисплея, или используйте пульт ближе к сенсору дистанционного управления.

# Органы управления

## Дисплей

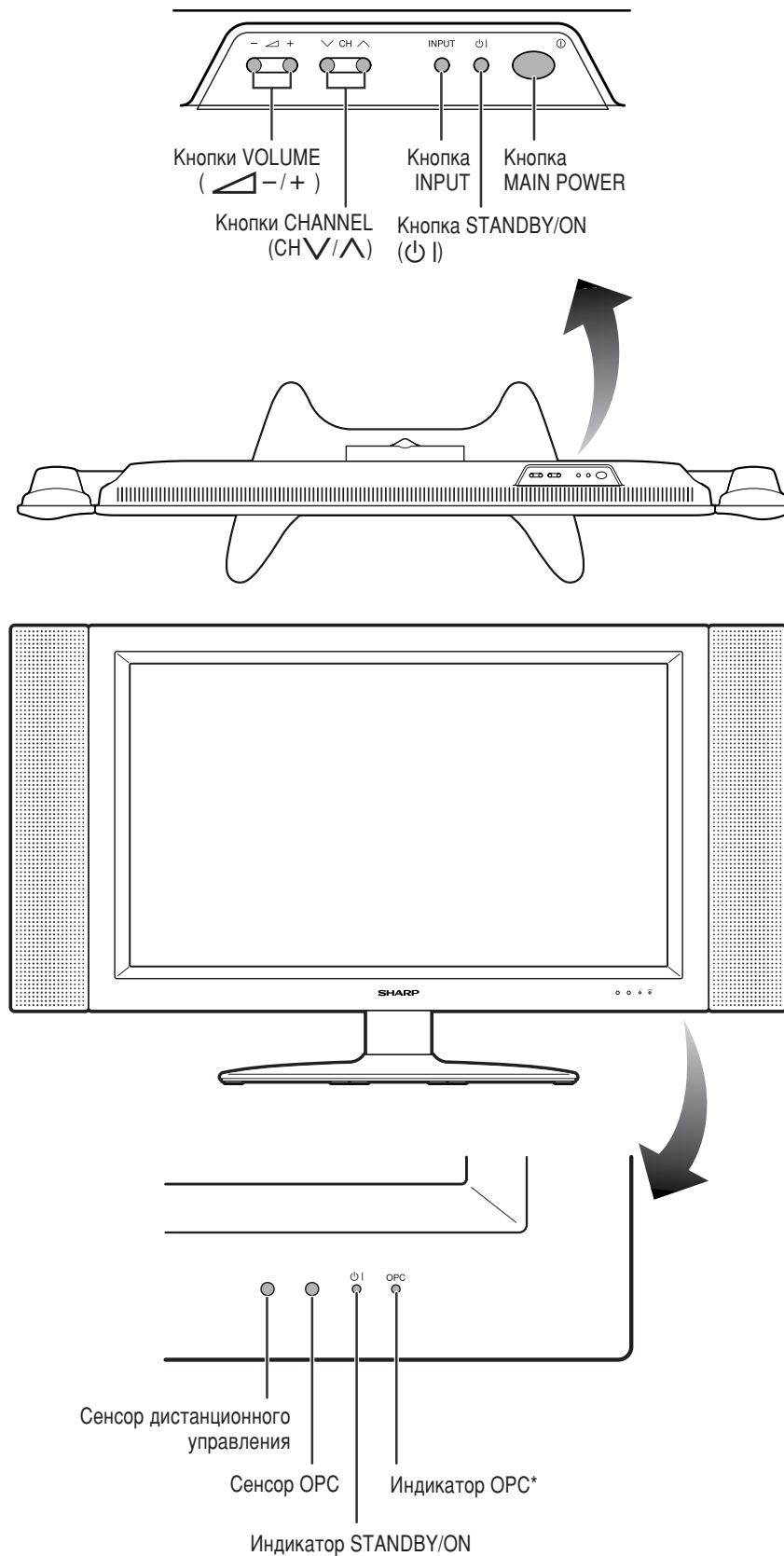

\* OPC: Оптическое управление изображением  
(Обратитесь на страницы 37 и 39.)

Система AVC

Вид спереди

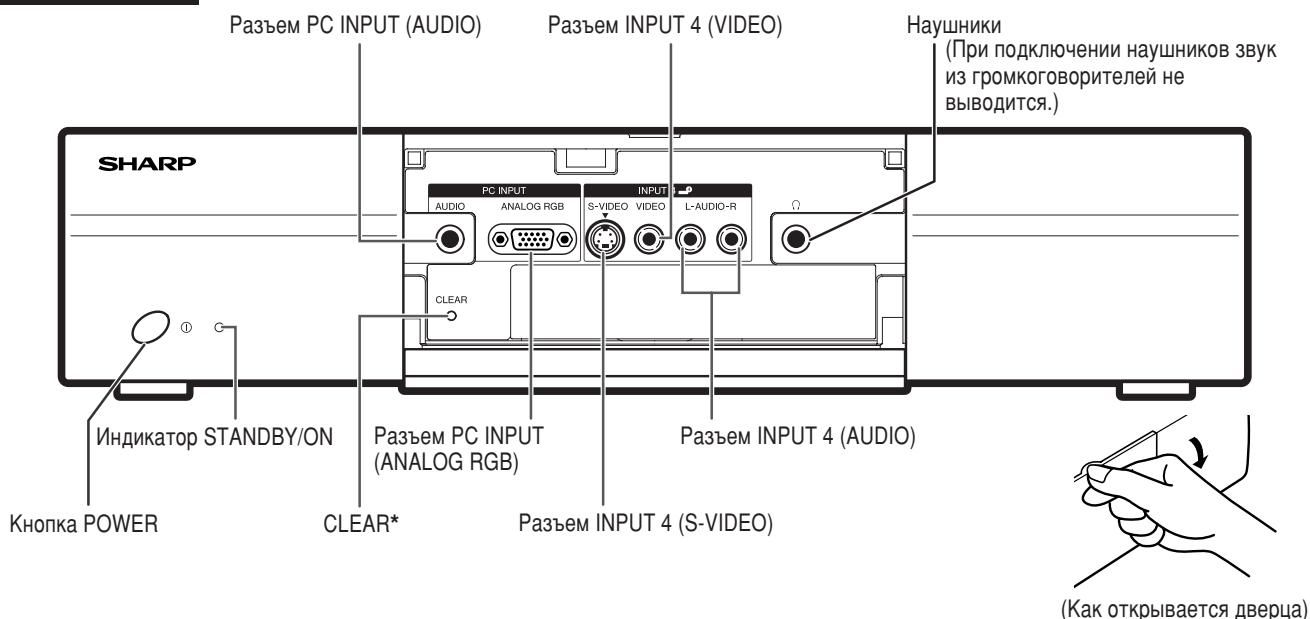

\* Если система AVC включена, но не работает должным образом, возможно, ее следует перезагрузить. В этом случае слегка нажмите кнопку **CLEAR**, показанную на диаграмме, концом шариковой ручки или другим остроконечным предметом.

Нажатие кнопки **CLEAR** приводит к перезагрузке системы, как показано ниже.

- Параметр Режим AV устанавливается как ПОЛЬЗОВАТЕЛЬ.
- Телевизионный канал устанавливается как канал 1.
- Режим двойного экрана переключается на обычный.
- Происходит инициализация параметров звучания.
- Функция SRS отключается.
- Происходит инициализация параметра расположения изображения.

ПРИМЕЧАНИЕ

- Кнопка **CLEAR** не работает, если система находится в режиме ожидания (индикатор горит красным).
- Нажатие кнопки **CLEAR** не стирает запрограммированные программы и пароль. Обратитесь на страницу 61 для выяснения пароля, если Вы его знаете. Обратитесь на страницу 75 для восстановления значений параметров, установленных производителем, когда Вы забыли пароль.

Вид сзади

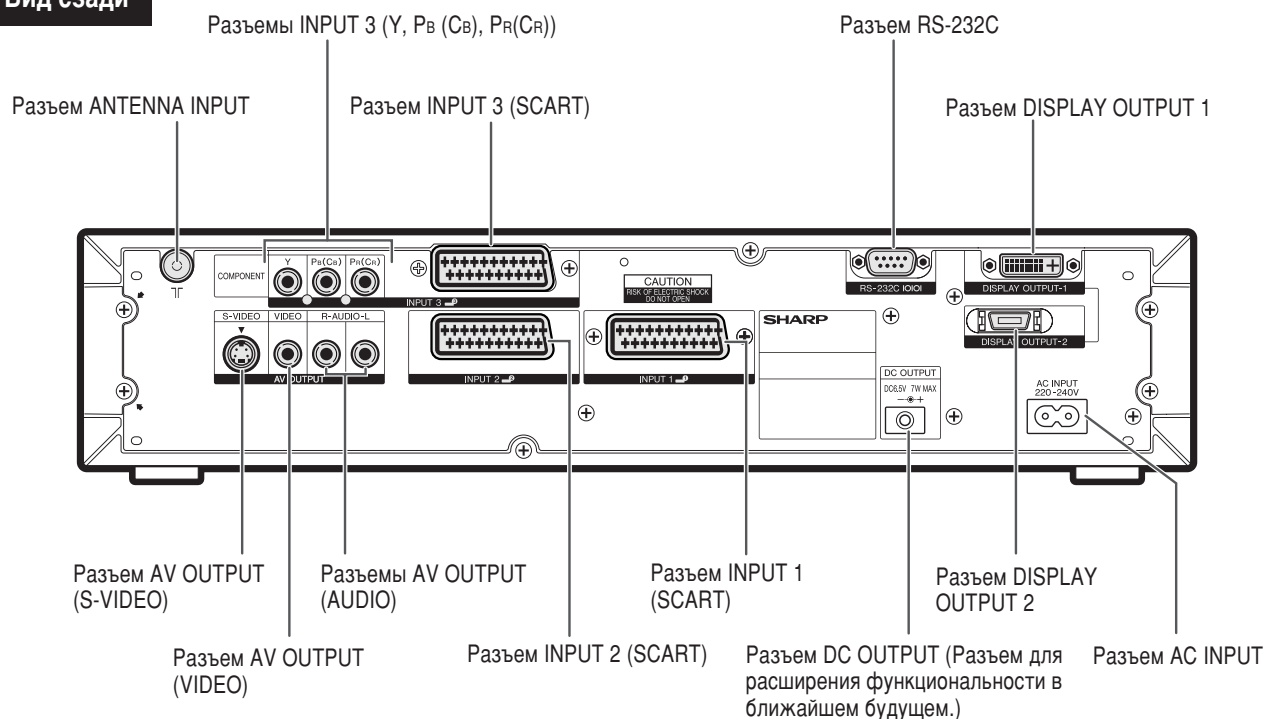

**Пульт дистанционного управления**

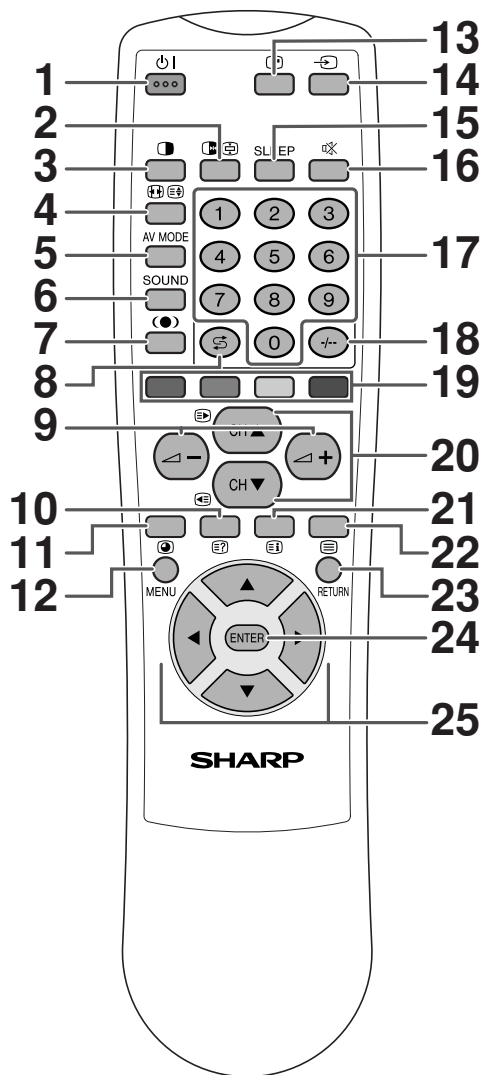

**ПРИМЕЧАНИЕ**

• При использовании пульта дистанционного управления наводите его на дисплей.

\* **SRS FOCUS** товарный знак SRS Labs, Inc.  
Технология FOCUS используется по лицензии от SRS Labs, Inc.

- 1 **⏻ | (STANDBY/ON)**  
Включение и выключение питания. (Обратитесь на страницу 15.)
- 2 **⏸ (FREEZE/HOLD для ТЕЛЕТЕКСТА)**  
Режим входа телевизора/внешнего устройства: переключает режим неподвижного изображения.  
Режим телетекста: Фиксирует на экране мультистраницу, тогда как остальные страницы автоматически обновляются. Нажмите кнопку **⏸** снова для возвращения в исходный режим. (Обратитесь на страницы 63 и 64.)
- 3 **⏮ (Двойной экран)**  
Включение режима двойного изображения. Нажмите кнопку **⏮** снова для возвращения в исходный режим. (Обратитесь на страницу 62.)
- 4 **⏪ (WIDE MODE/T/B/F)**  
Режим входа телевизора/внешнего устройства: переключение широкоэкранного режима. (Обратитесь на страницы 54 и 55.)  
Режим телетекста: настройка области увеличения (полная/верхняя половина/нижняя половина). (Обратитесь на страницу 64.)
- 5 **AV MODE**  
Выбор видео режима. Режим входа аудио/видео: СТАНДАРТ, ДИНАМИЧНЫЙ, КИНОФИЛЬМ, ИГРА, ПОЛЬЗОВАТЕЛЬ. Режим компьютерного входа: СТАНДАРТ, ПОЛЬЗОВАТЕЛЬ. (Обратитесь на страницу 53.)
- 6 **SOUND**  
Настройка мультиплексного режима звучания. (Обратитесь на страницу 21.)
- 7 **⦿ (SRS и FOCUS)\***  
Настройка системы звучания SRS и FOCUS. (Обратитесь на страницу 20.)
- 8 **↶ (Возврат)**  
Нажмите для возвращения к предыдущему каналу в обычном режиме просмотра. Нажмите для возвращения к предыдущей странице в режиме телетекста. (Обратитесь на страницу 18.)
- 9 **⏮ / ⏭ (VOLUME)**  
Настройка громкости. (Обратитесь на страницу 19.)
- 10 **⏮ (Вывод скрытого текста в режиме телетекста)**  
Режим телетекста: Отображение скрытых символов. (Обратитесь на страницу 64.)
- 11 **⏮ (Суб-страница в режиме телетекста)**  
Режим телетекста: Изменение режима изображения для выбора суб-страницы. (Обратитесь на страницу 65.)
- 12 **MENU**  
Отображение экрана меню.
- 13 **⏮ (CHANNEL INFORMATION)**  
Отображение информации о канале и времени. (Для получения более подробной информации об отображении времени обратитесь на страницу 66.)
- 14 **⏮ (INPUT SOURCE)**  
Выбор источника сигнала. (ТВ, Ввод 1, Ввод 2, Ввод 3, Ввод 4, ПК) (Обратитесь на страницы 41, 42, 44-46 и 52.)
- 15 **SLEEP**  
Настройка таймера самоотключения. (Обратитесь на страницу 59.)
- 16 **⏸ (MUTE)**  
Приглушение звука. (Обратитесь на страницу 19.)
- 17 **0 - 9**  
Режим входа телевизора/внешнего устройства: настройка канала.  
Режим телетекста: настройка страницы.
- 18 **-/-- (Цифра для выбора канала)**  
Переключение номера выбранного телевизионного канала. (Обратитесь на страницу 18.)
- 19 **Цвет (КРАСНЫЙ/ЗЕЛЕНый/ЖЕЛтый/СИНЯЯ)**  
Режим телетекста: выбор страницы. (Обратитесь на страницу 64.)
- 20 **CH▲/CH▼ (⏮/⏭)**  
Режим входа телевизора/внешнего устройства: выбор канала.  
Режим телетекста: настройка страницы. (Обратитесь на страницу 64.)
- 21 **⏮ (просмотр Тематических Заголовков в режиме телетекста)**  
Режим телетекста: отображение индексной страницы для информации CEEFAX/FLOF. В программе TOP просмотр Тематических Заголовков. (Обратитесь на страницу 65.)
- 22 **⏮ (TELETEXT)**  
Выбор режима телетекста. (все телевизионные изображения, все текстовые изображения, телевизионные/текстовые изображения) (Обратитесь на страницы 64 и 65.)
- 23 **RETURN**  
Режим меню: возвращение к предыдущему экрану меню.
- 24 **ENTER**  
Выполнение команды.  
Возвращение в исходную точку после перемещения при помощи кнопок **▲/▼/◀/▶**.
- 25 **▲/▼/◀/▶ (Курсор)**  
Выбор желаемого пункта на экране настройки.  
Перемещение изображения по экрану.

# До начала эксплуатации

Эти действия необходимо выполнить до начала просмотра телевизионных передач

## Основные подключения

### Подключение антенны

Для получения более четкого изображения воспользуйтесь уличной антенной. Ниже приведено краткое описание подключения с использованием коаксиального кабеля.

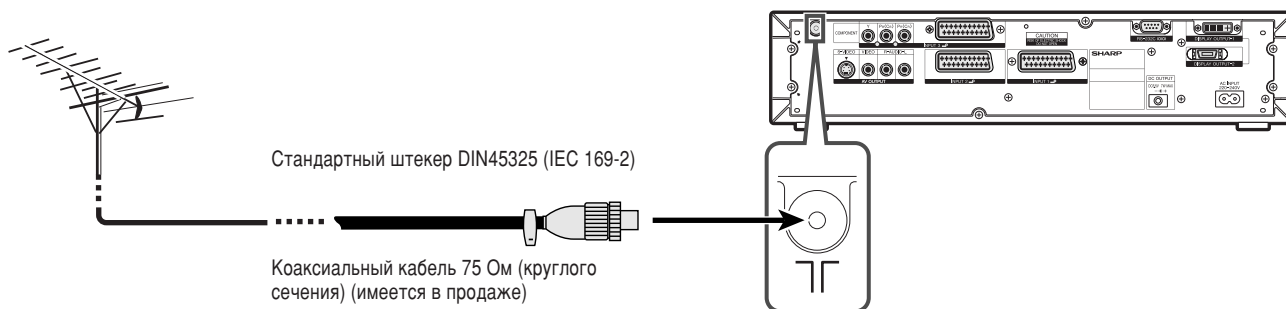

### Имеющиеся в продаже антенные кабели



Если Ваша внешняя антенна использует коаксиальный кабель 75 Ом со стандартным штекером DIN45325 (IEC 169-2), подключите его к разъему ANTENNA INPUT на задней части системы AVC.

### Подключение кабеля питания

#### Дисплей (вид сзади)

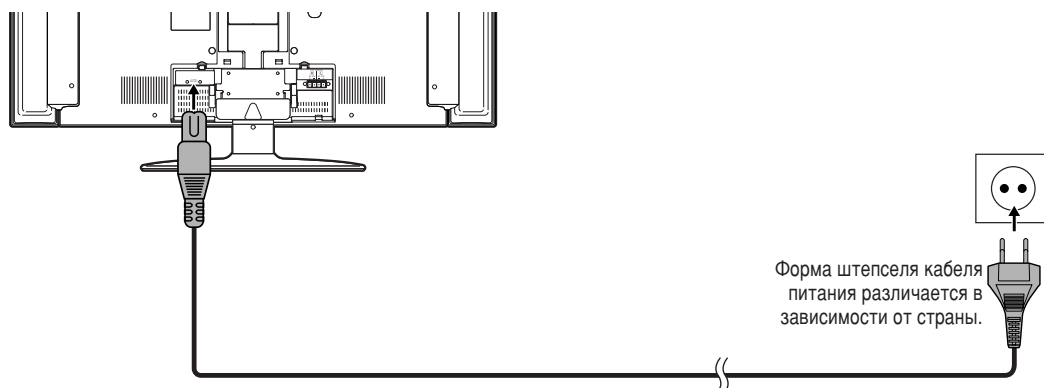

#### Система AVC (вид сзади)

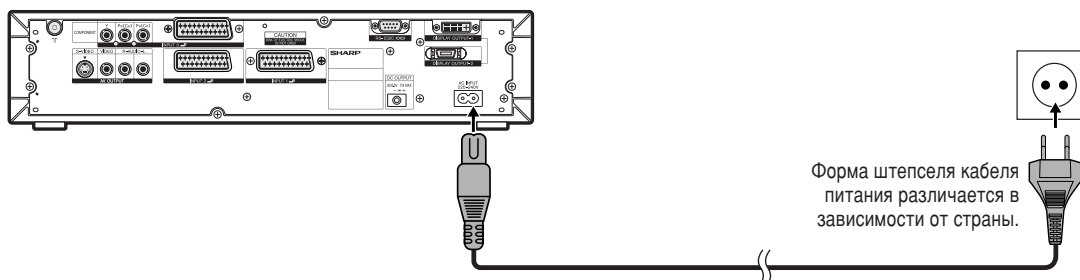

### ПРИМЕЧАНИЕ

- При подключении кабелей питания всегда отключайте питание на дисплее и системе AVC.
- Если система не будет использоваться в течение длительного периода времени, отключите кабели питания переменного тока от сетевой розетки, дисплей и систему AVC.



Дисплей

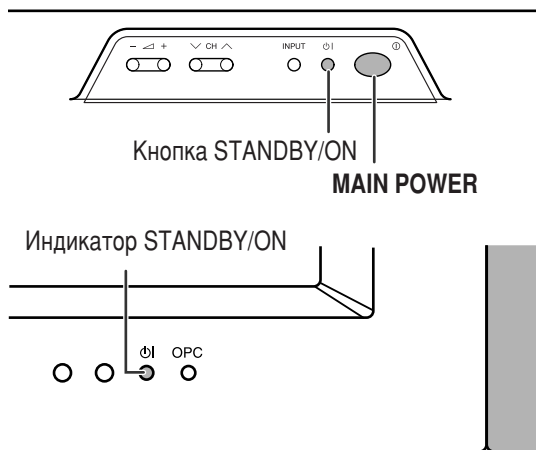

Система AVC

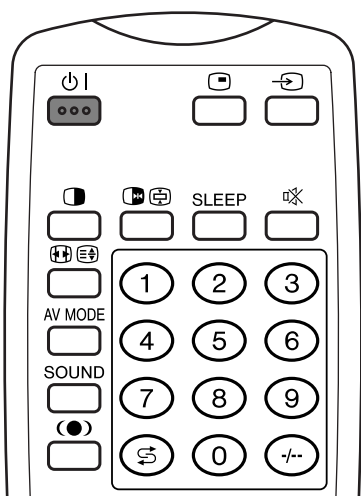

Включение питания

1

- Нажмите кнопку **MAIN POWER** на дисплее.
- Индикатор STANDBY/ON на дисплее мигает красным.

2

- Нажмите кнопку **POWER** на системе AVC.
- Питание системы включится.
- Индикаторы STANDBY/ON на дисплее и на системе AVC загорятся зеленым.
- Если индикаторы STANDBY/ON все еще горят красным, для включения системы нажмите кнопку **⏻** на пульте дистанционного управления или кнопку STANDBY/ON на дисплее.

Если система AVC включается первой

1

- Нажмите кнопку **POWER** на системе AVC.
- Индикатор STANDBY/ON на системе AVC загорится красным.

2

- Нажмите кнопку **MAIN POWER** на дисплее.
- Питание системы включится.
- Индикаторы STANDBY/ON на дисплее и на системе AVC загорятся зеленым.
- Если индикаторы STANDBY/ON все еще горят красным, для включения системы нажмите кнопку **⏻** на пульте дистанционного управления или кнопку STANDBY/ON на дисплее.

ПРИМЕЧАНИЕ

- При первом включении питания системы включается процедура автоматической настройки. Если система уже была включена раньше, процедура автоматической настройки запущена не будет. Для получения информации о включении процедуры автоматической настройки из меню Настройки обратитесь на страницу 23.

Отключение питания

1

- Нажмите кнопку **⏻** на пульте дистанционного управления или кнопку STANDBY/ON на дисплее.
- Система перейдет в режим ожидания, и изображение исчезнет с экрана.
- Оба индикатора STANDBY/ON изменят цвет с зеленого на красный.

2

- Нажмите кнопку **POWER** на системе AVC.
- Индикатор STANDBY/ON на системе AVC погаснет, а на дисплее мигает красным.

3

- Нажмите кнопку **MAIN POWER** на дисплее.
- Индикатор STANDBY/ON на дисплее постепенно погаснет.

ПРИМЕЧАНИЕ

- Если Вы не собираетесь пользоваться системой в течение значительного периода времени, отключите кабели питания от розетки.
- Система все же потребляет слабый электрический ток, даже если оба выключателя **MAIN POWER** и **POWER** выключены.
- Если индикатор STANDBY/ON горит красным цветом, когда выключатель **POWER** на системе AVC переключен в положение "Off" или кабель питания отсоединяется от розетки, до полного погашения индикатора проходит от 10 до 15 секунд.

Индикатор состояния дисплея

Не горит	Питание отключено.
Мигает красным	Система AVC не включена, или отсоединен кабель питания.
Красный	Система работает в режиме ожидания.
Зеленый	Система включена.

Индикатор состояния системы AVC

Не горит	Питание отключено.
Красный	В режиме ожидания работает только система AVC или вся система.
Зеленый	Система включена.

## Автоматическая начальная настройка

При первом включении системы после приобретения, запускается процедура автоматической начальной настройки. Вы можете автоматически настроить язык, страну и каналы.

### ПРИМЕЧАНИЕ

- Начальная настройка аудио выполняется только один раз. Если начальная настройка аудио не завершена, Вы можете выполнить ее еще раз. Обратитесь на страницу 23, чтобы выполнить настройку аудио из меню настройки.
- Начальная настройка аудио останавливается путем нажатия кнопки **RETURN**.

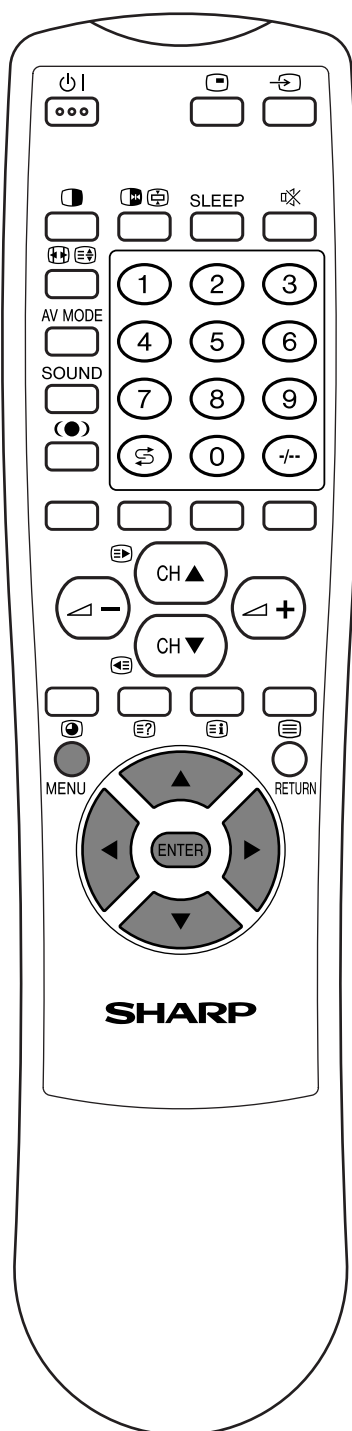

## 1

### Выберите язык для экранного дисплея

- Нажимайте кнопки ▲/▼/◀/▶ для выбора желаемого языка из списка на экране.
- Нажмите кнопку **ENTER** для подтверждения выбора.

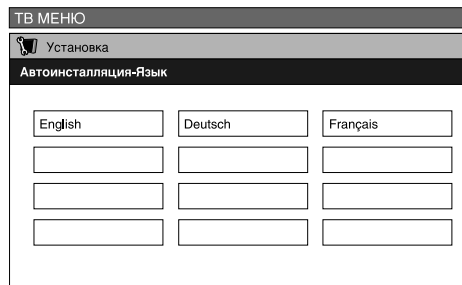

## 2

### Выберите страну или регион

- Нажимайте кнопки ▲/▼/◀/▶ для выбора желаемой страны или региона из списка на экране.
  - Нажмите кнопку **ENTER** для подтверждения выбора.
- Одновременно с этим начнется автоматический поиск программ.

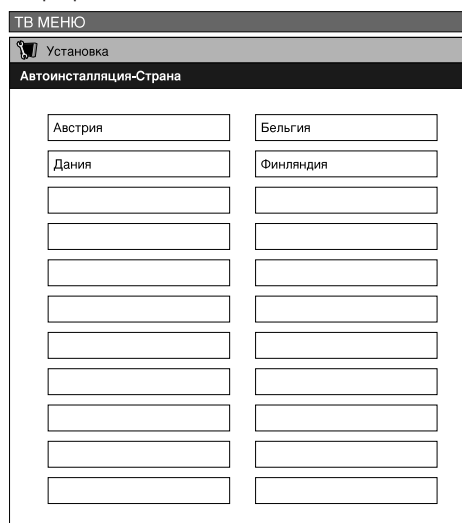

После этой настройки запускается автоматический поиск в приведенной ниже последовательности.

- Автоматический поиск программы
- Автоматическое присвоение названия
- Автоматическая сортировка
- Загрузка настроек

Во время автоматического поиска Вам не нужно ничего делать. (Обратитесь к следующей странице.)

### ПРИМЕЧАНИЕ

- Иллюстрации и отображение дополнительной информации на экране телевизора в данной инструкции приведены в пояснительных целях и могут немного отличаться от фактических действий.

## До начала эксплуатации

### Автоматический поиск каналов

Автоматический поиск программы находит все каналы, доступные в Вашем регионе.

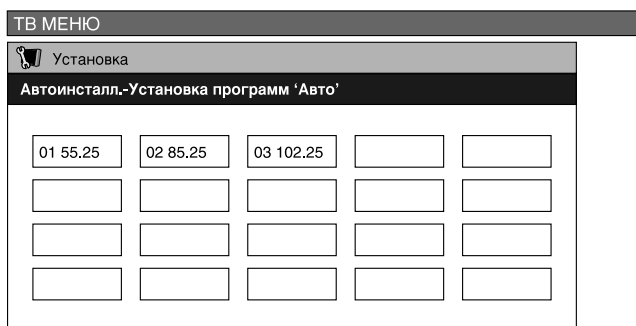

#### ПРИМЕЧАНИЕ

- Если не найдено ни одного канала, на дисплее отображается "Программы не найдены. Антенна подсоединена правильно?". И автоматическая настройка завершается.



### Автоматическое присвоение названий телевизионным каналам

После завершения поиска телевизионных каналов система начинает присвоение названий каждому найденному каналу.

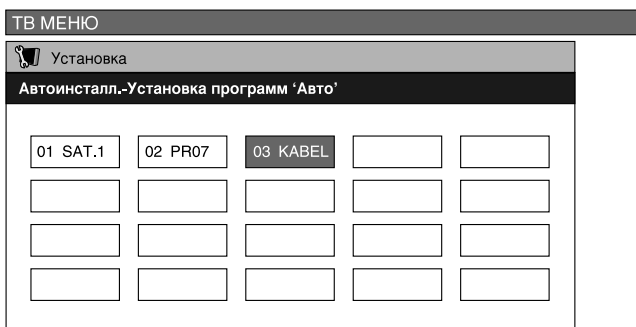

#### ПРИМЕЧАНИЕ

- Система может присваивать названия только тем каналам, для которых передается соответствующая информация. Если этой информации нет, система отображает "----".



### Автоматическая сортировка каналов

После завершения автоматического присвоения названий каналам система начнет сортировку каналов которым присвоены названия.



### Загрузка настроек

После завершения автоматической сортировки система загружает и сохраняет все настроенные каналы.

- Если видеомаягнитофон подключен через разъем INPUT 2, система посылает всю информацию о запрограммированных каналах на видеомаягнитофон. (Обратитесь на страницы 42 и 43.)
- На экране появится сообщение "Автоматическая установка завершена". После этого на экране появится меню автоматической настройки.



### Просмотр телевизора

Меню настройки исчезнет, и Вы можете просматривать передачу на канале 1.



### Простое переключение каналов при помощи кнопок

Вы можете переключать каналы несколькими способами.

#### Использование кнопок CH ▲/▼ на пульте дистанционного управления

- Нажмите кнопку CH ▲ для увеличения номера канала.
- Нажмите кнопку CH ▼ для уменьшения номера канала.

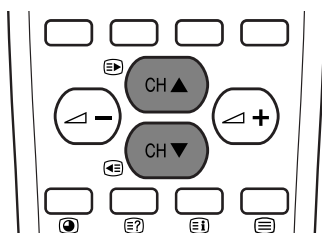

#### ПРИМЕЧАНИЕ

- Кнопки CH ▼/▲ на дисплее действуют также, как и кнопки CH ▲/▼ на пульте дистанционного управления.

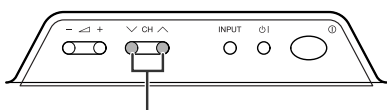

CH ▼/▲

#### Использование кнопок 0 – 9 на пульте дистанционного управления

Непосредственный выбор номера канала при помощи кнопок с 0 по 9.

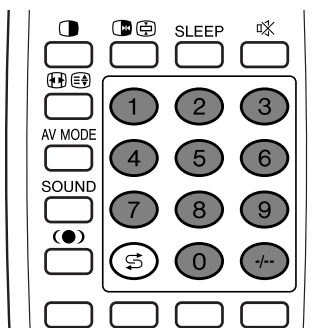

#### ПРИМЕР

Для выбора канала с однозначным номером (например, канала 2):

- Нажмите кнопку 2. Если появилось “2”, и изображение не изменилось, нажмите кнопку -/-- для переключения в однозначный режим, затем нажмите кнопку 2 снова.

Для выбора канала с двузначным номером (например, канала 12):

- Нажмите кнопку -/-- для переключения в двузначный режим. Затем нажмите кнопку 1 и 2.

#### ПРИМЕЧАНИЕ

- Эта процедура должна быть завершена в течение трех секунд, в противном случае Вы не сможете воспользоваться режимом ввода двузначного номера канала.

#### При просмотре информации телетекст

Для непосредственного просмотра страницы под трехзначным номером с 100 по 899 воспользуйтесь кнопками с 0 по 9. В режиме телетекста Вы не можете использовать кнопку -/--. (Обратитесь на страницу 64.)

#### Индикация канала

Индикация канала приблизительно через 3 секунды изменяется, как показано ниже.

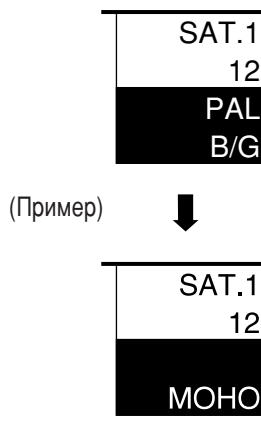

#### Использование кнопки возврата (↶) на пульте дистанционного управления

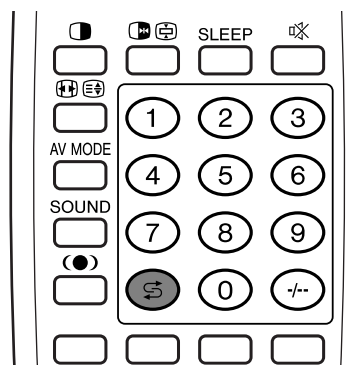

Нажмите кнопку ↶ для переключения на предыдущий настроенный канал.

Нажмите кнопку ↶ снова для возвращения к текущему каналу.

## Простая процедура настройки громкости/звучания при помощи кнопок

### Изменение громкости

Вы можете изменять громкость при помощи кнопок на дисплее или на пульте дистанционного управления.

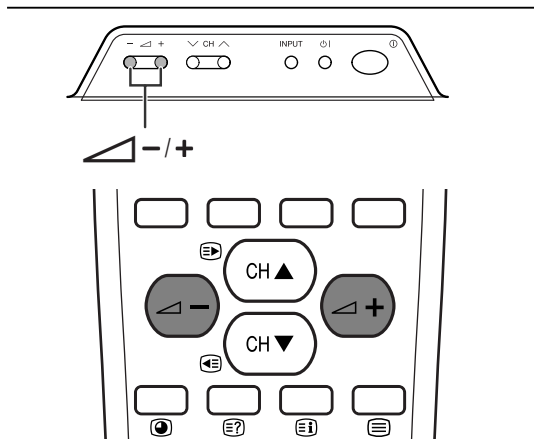

- Нажмите кнопку для увеличения громкости.
- Нажмите кнопку для уменьшения громкости.



#### ПРИМЕЧАНИЕ

- Вы можете настраивать громкость независимо для следующих режимов: "ТВ", "Ввод 1", "Ввод 2", "Ввод 3", "Ввод 4" и "ПК".

Когда параметр "Аудио вывод" установлен как "Переменный", индикатор на экране меняется, как показано ниже.



### Режим звучания

Выводящее устройство	Аудио вывод	
	Фиксированный	Переменный
Громкоговоритель	Настраиваемый звук	Звук приглушен
AV OUTPUT	Постоянный, как указано	Настраиваемый звук

#### ПРИМЕЧАНИЕ

- Для получения более подробной информации о функции аудио выхода обратитесь на страницу 59.

### Использование кнопки на пульте дистанционного управления

Кнопка служит для приглушения выводимого звука.

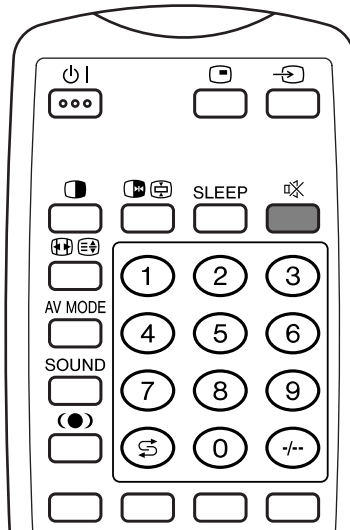

1

Нажмите кнопку .

- На экране на 30 минут появится "", и звук будет приглушен.

#### Приглушение звука



#### ПРИМЕЧАНИЕ

- В течение 30 минут после нажатия кнопки режим приглушения может быть отключен при помощи одного из следующих способов:
  - Нажатие кнопок , SOUND, CH , 0-9,
  - или также отключает режим приглушения звука.
  - Переключения каналов также отключает режим приглушения звука.
- По истечении 30 минут режим приглушения звука отключается. Тем не менее, система не включит резко высокую громкость, так как уровень громкости устанавливается в 0.

2

В течение 30 минут нажмите кнопку снова для отмены функции приглушения звука.

- Если 30 минут еще не истекли, восстанавливается исходный уровень громкости.
- По истечении 30 минут Вы можете восстановить исходный уровень громкости нажатием кнопки .

## До начала эксплуатации

### Использование кнопки (●) на пульте дистанционного управления

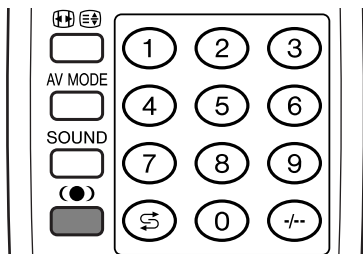

Кнопка (●) служит для воспроизведения эффектов SRS и FOCUS при помощи громкоговорителей.

После каждого нажатия кнопки (●) режим переключается в такой последовательности: SRS, FOCUS, FOCUS + SRS и ВЫКЛ.

#### Режимы звучания SRS

- SRS (Система Восстановления Звука): создает более естественный звук, восстанавливая пространственную информацию из стереофонической записи и воссоздавая исходное трехмерное звуковое поле.
- FOCUS: Оптимизирует звуковую картину двух громкоговорителей по отношению к позиции прослушивания или к высоте без передвижения громкоговорителей.
- FOCUS + SRS: Генерирует эффекты функций SRS и FOCUS.
- ВЫКЛ: Звук выводится в обычном режиме.

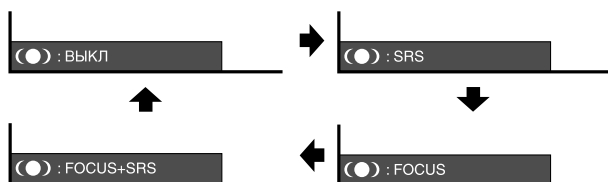

#### ПРИМЕЧАНИЕ

- Вы можете получить те же настройки, выбрав из пунктов меню пункт "Окруж.звук". (Обратитесь на страницу 36.)

## До начала эксплуатации

### Использование кнопки SOUND на пульте дистанционного управления

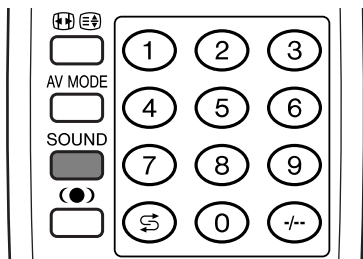

#### Трансляции NICAM

При приеме стереофонического сигнала После каждого нажатия кнопки **SOUND** режим переключается между NICAM СТЕРЕО и МОНО.

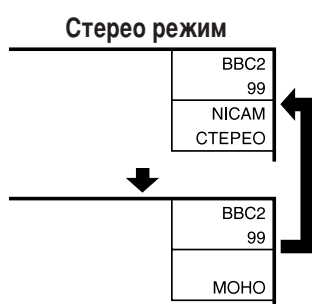

При приеме двуязычного сигнала После каждого нажатия кнопки **SOUND** режим переключается между NICAM Канал А, NICAM Канал В, NICAM Канал АВ и МОНО.

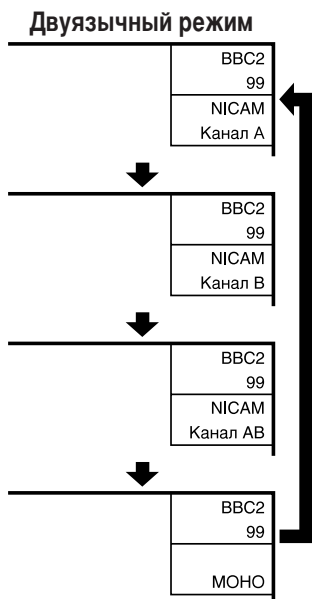

При приеме монофонического сигнала После каждого нажатия кнопки **SOUND** режим переключается между NICAM МОНО и МОНО.

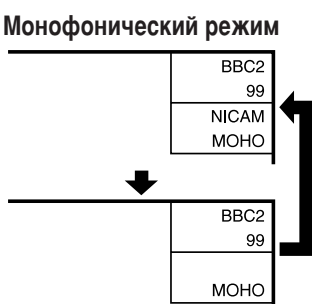

#### При трансляции IGR в телевизионном режиме

При приеме стереофонического сигнала После каждого нажатия кнопки **SOUND** режим переключается между СТЕРЕО и МОНО.

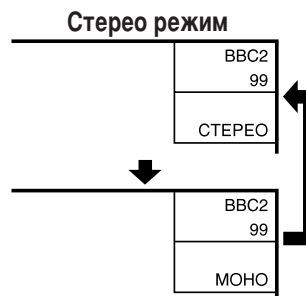

При приеме двуязычного сигнала После каждого нажатия кнопки **SOUND** режим переключается между Канал А, Канал В и Канал АВ.

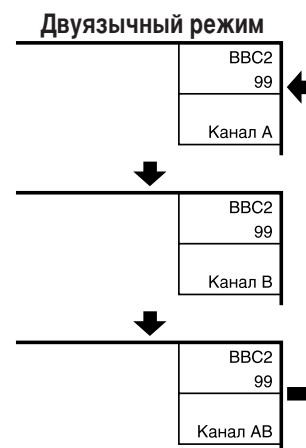

При приеме монофонического сигнала При нажатии кнопки **SOUND** отображается "МОНО".

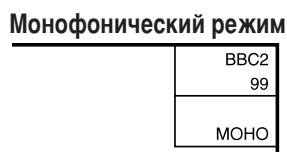

#### ПРИМЕЧАНИЕ

- Когда сигнал не поступает, режим звучания отображается как "МОНО".
- "BBC2" и "99" - это название экспериментальной сети вещания и канала.

# Настройка основных параметров

## Настройка параметров меню аудио/видео входа

Ниже приведен список пунктов меню аудио/видео режима

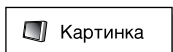

Контраст ..... на страницу 31  
Светлый ..... на страницу 31  
Цвет ..... на страницу 31  
Оттенок ..... на страницу 31  
Резкость ..... на страницу 31  
Дополнительный  
С.М.S. .... на страницу 32  
Цв. темп. .... на страницу 33  
Чёрный ..... на страницу 33  
Черно-белый ..... на страницу 34  
Режим киноленты ..... на страницу 34  
Уст. I/P ..... на страницу 35  
DNR ..... на страницу 35

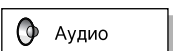

Выс. част. .... на страницу 36  
Низк. част. .... на страницу 36  
Баланс ..... на страницу 36  
Окруж. звук ..... на страницу 36  
Громкоговоритель ..... на страницу 48

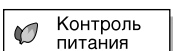

Экон. Энергии ..... на страницу 37  
Нет сигн. ВЫКЛ ..... на страницу 38  
Нет опер. ВЫКЛ ..... на страницу 38

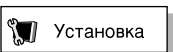

Автоинсталляция ..... на страницу 23  
Установка программ ..... на страницы 24-29  
Запрет детям ..... на страницу 61  
Положение ..... на страницу 49  
WSS ..... на страницу 57  
Режим 4:3 ..... на страницу 57  
Повернутый ..... на страницу 58  
Язык ..... на страницу 30



Выбор ввода ..... на страницу 52  
Аудио вывод ..... на страницу 59  
Холодный климат ..... на страницу 60  
Цвет. система ..... на страницу 53

## Настройка параметров меню компьютерного входа

Ниже приведен список пунктов меню компьютерного режима

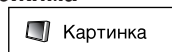

Контраст ..... на страницу 31  
Светлый ..... на страницу 31  
Красный ..... на страницу 31  
Зеленый ..... на страницу 31  
Синий ..... на страницу 31  
С.М.S. .... на страницу 32

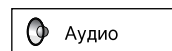

Выс. част. .... на страницу 36  
Низк. част. .... на страницу 36  
Баланс ..... на страницу 36  
Окруж. звук ..... на страницу 36  
Громкоговоритель ..... на страницу 48

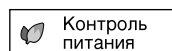

Экон. Энергии ..... на страницу 39  
Управ. питанием ..... на страницу 39

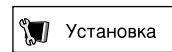

Вход. сигнал ..... на страницу 56  
Авто Sync. .... на страницу 51  
Точная Sync. .... на страницу 51  
Повернутый ..... на страницу 58  
Язык ..... на страницу 30



Аудио вывод ..... на страницу 59  
Холодный климат ..... на страницу 60



## Автоматическая установка

Вы можете включить функцию автоматической настройки снова, даже после программирования каналов.

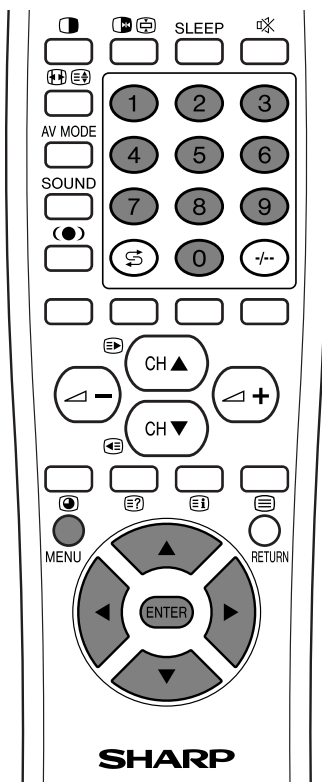

**1**

Нажмите кнопку **MENU**, и отобразится окно ТВ МЕНЮ.

**2**

Воспользуйтесь кнопками ◀/▶ для выбора "Установка".

Если Вы уже установили пароль для блокировки от детей, переходите к действию пункта 3. Если нет, переходите к действию пункта 4.

- Обратитесь на страницу 61 для установки пароля.



**3**

Воспользуйтесь кнопками ▲/▼ для выбора "Пароль", затем нажмите **ENTER**.

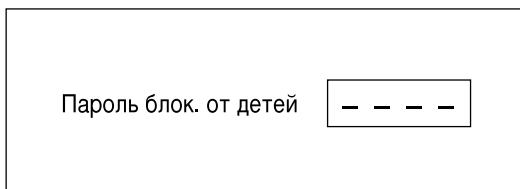

Введите свой 4-значный пароль при помощи кнопок 0 – 9 на пульте дистанционного управления.

**4**

Воспользуйтесь кнопками ▲/▼ для выбора "Автоинсталляция", затем нажмите **ENTER**.

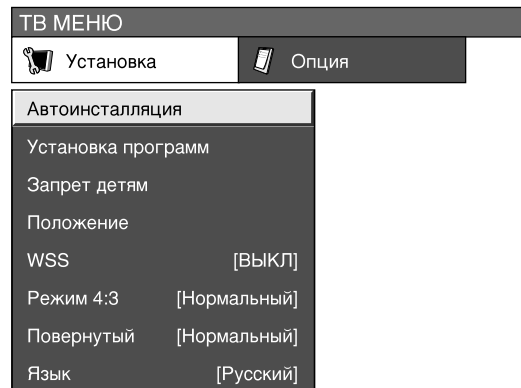

**5**

Воспользуйтесь кнопками ◀/▶ для выбора "да", затем нажмите **ENTER**.



**6**

Вы можете установить язык и страну такими же, как в начальной автоматической настройке. Следуйте действиям пунктов 1 и 2 на странице 16. После этой настройки запускается автоматический поиск в приведенной ниже последовательности.

- ① Автоматический поиск программы
- ② Автоматическое присвоение названия
- ③ Автоматическая сортировка
- ④ Загрузка настроек

Во время автоматического поиска Вам не нужно ничего делать.

### Настройка программ

Вы можете запускать процедуру автоматической настройки в любое время, выбрав в меню настройки опцию Установка программ. Каналы могут быть настроены как автоматически, так и вручную.

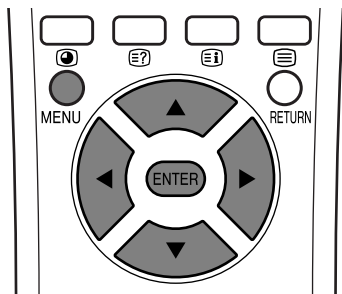

5

Воспользуйтесь кнопками ◀▶ для выбора “да”, затем нажмите **ENTER**.

- Автоматический поиск осуществляется в приведенной ниже последовательности.
  - ① Автоматический поиск программы
  - ② Автоматическое присвоение названия
  - ③ Автоматическая сортировка
  - ④ Загрузка настроек

#### ПРИМЕЧАНИЕ

- Для получения более подробной информации обратитесь на страницу 17.

### Автоматический поиск

Вы можете автоматически находить и загружать телевизионные каналы при помощи приведенной ниже процедуры. Это – та же функция, которая используется для автоматической настройки, приведенной на странице 23.

1

Нажмите кнопку **MENU**, и отобразится окно ТВ МЕНЮ.

2

Воспользуйтесь кнопками ◀▶ для выбора “Установка”.

- Если пароль уже установлен, появится запрос на его ввод. Следуйте процедуре, приведенной в разделе “Автоматическая установка”. (Обратитесь к действиям пунктов 2 и 3 на странице 23.)

3

Воспользуйтесь кнопками ▲/▼ для выбора “Установка программ”, затем нажмите **ENTER**.

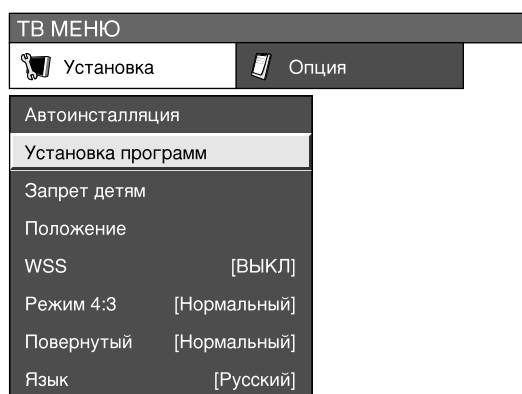

4

Воспользуйтесь кнопками ▲/▼ для выбора “Авто Поиск”, затем нажмите **ENTER**.

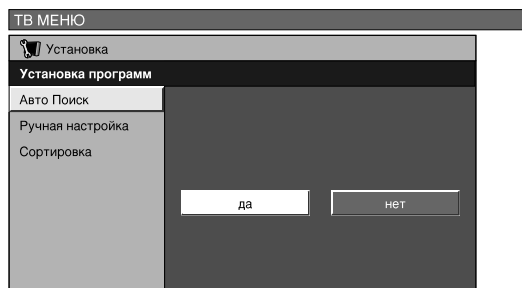

## Настройка основных параметров

### Ручная настройка каждого канала

Вы можете настраивать некоторые параметры канала вручную. Среди них – Точный (телевизионная частота), Цвет. система, Звук. сист., Метка (название сети трансляций), Пропустить, Декодер и Блокировка (Запрет детям).

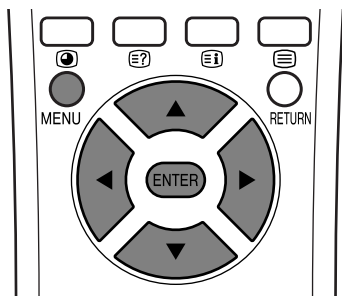

1

Нажмите кнопку **MENU**, и отобразится окно ТВ МЕНЮ.

2

Воспользуйтесь кнопками ◀/▶ для выбора “Установка”.

- Если пароль уже установлен, появится запрос на его ввод. Следуйте процедуре, приведенной в разделе “Автоматическая установка”. (Обратитесь к действиям пунктов 2 и 3 на странице 23.)

3

Воспользуйтесь кнопками ▲/▼ для выбора “Установка программ”, затем нажмите **ENTER**.

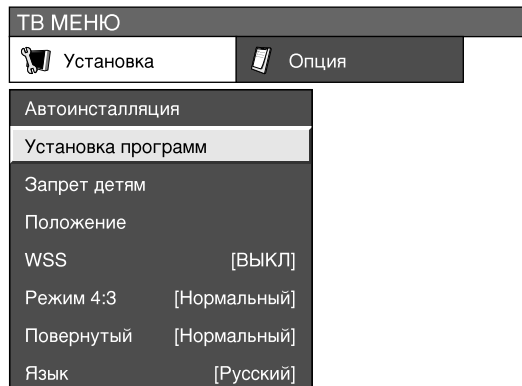

4

Воспользуйтесь кнопками ▲/▼ для выбора “Ручная настройка”, затем нажмите **ENTER**.

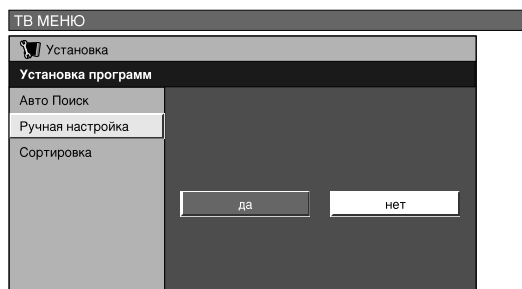

5

Воспользуйтесь кнопками ◀/▶ для выбора “да”, затем нажмите **ENTER**.

### Меню ручной настройки программ



#### ПРИМЕЧАНИЕ

- При выходе из меню ручной настройки программ, если Вы изменили информацию в этом меню, функция сохранения настроек запускается автоматически.

Вы можете выбрать один из следующих параметров.

- ① Точный (Обратитесь на страницу 26.)
- ② Цвет. система (Обратитесь на страницу 27.)
- ③ Звук. сист. (Обратитесь на страницу 27.)
- ④ Метка (Обратитесь на страницу 27.)
- ⑤ Пропустить (Обратитесь на страницу 28.)
- ⑥ Декодер (Обратитесь на страницу 28.)
- ⑦ Блокировка (Обратитесь на страницу 28.)

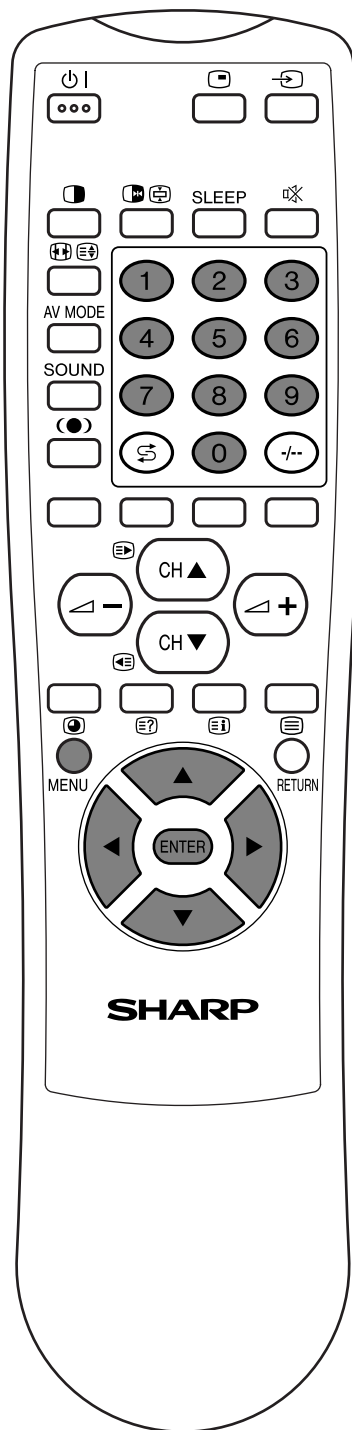

## Ручная настройка каждого канала (продолжение)

### Тонкая настройка

1

Воспользуйтесь кнопками ▲/▼/◀/▶ для того, чтобы выбрать номер канала, который Вы желаете редактировать, затем нажмите **ENTER**.

- Появится информация о выбранном канале.

2

Воспользуйтесь кнопками ▲/▼ для выбора "Точный", затем нажмите **ENTER**.

3

Воспользуйтесь кнопками ◀/▶ для настройки частоты, затем нажмите **ENTER**.

- При осуществлении настройки руководствуйтесь изменениями в изображении.

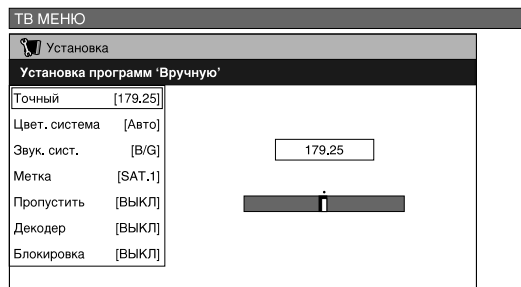

- Вы можете также ввести номер частоты канала непосредственно при помощи кнопок 0 – 9.

#### ПРИМЕР

- 179,25 МГц: Нажмите 1 → 7 → 9 → 2 → 5 → **ENTER**.
- 49,25 МГц: Нажмите 4 → 9 → 2 → 5 → **ENTER**.

## Ручная настройка каждого канала (продолжение)

### Цветовая система

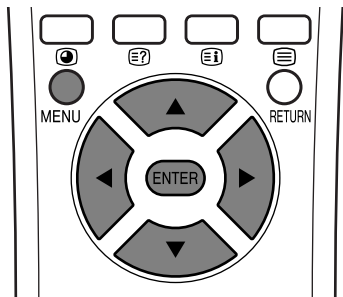

**1** Воспользуйтесь кнопками ▲/▼/◀/▶ для того, чтобы выбрать номер канала, который Вы желаете редактировать, затем нажмите **ENTER**.

- Появится информация о выбранном канале.

**2** Воспользуйтесь кнопками ▲/▼ для выбора “Цвет. система”, затем нажмите **ENTER**.

- Появится список доступных цветовых систем.

#### Меню настройки цветовой системы

ТВ МЕНЮ	
Установка	
Установка программ 'Вручную'	
Точный [179,25]	
Цвет. система [Авто]	
Звук. сист. [B/G]	Авто
Метка [SAT.1]	PAL
Пропустить [ВЫКЛ]	SECAM
Декодер [ВЫКЛ]	NTSC 4.43
Блокировка [ВЫКЛ]	PAL-60

**3** Воспользуйтесь кнопками ▲/▼ для выбора желаемой цветовой системы, затем нажмите **ENTER**.

### Система звучания (система вещания)

**1** Воспользуйтесь кнопками ▲/▼/◀/▶ для того, чтобы выбрать номер канала, который Вы желаете редактировать, затем нажмите **ENTER**.

- Появится информация о выбранном канале.

**2** Воспользуйтесь кнопками ▲/▼ для выбора “Звук. сист.”, затем нажмите **ENTER**.

- Появится список доступных систем звучания (систем трансляции).

#### Меню звучания

ТВ МЕНЮ	
Установка	
Установка программ 'Вручную'	
Точный [179,25]	
Цвет. система [Авто]	
Звук. сист. [B/G]	B/G
Метка [SAT.1]	D/K
Пропустить [ВЫКЛ]	I
Декодер [ВЫКЛ]	L
Блокировка [ВЫКЛ]	L'

**3** Воспользуйтесь кнопками ▲/▼ для выбора желаемой системы звучания, затем нажмите **ENTER**.

#### ПРИМЕЧАНИЕ

- Если Вы настраиваете этот параметр, пожалуйста, проверьте информацию о системе цветного телевидения. (Обратитесь к левой колонке.)

### Присвоение названий каналам

При процедуре автоматической настройки названия принимаемым сетям трансляций также присваиваются автоматически. Тем не менее. Вы можете менять названия отдельных каналов.

**1** Воспользуйтесь кнопками ▲/▼/◀/▶ для того, чтобы выбрать номер канала, который Вы желаете редактировать, затем нажмите **ENTER**.

- Появится информация о выбранном канале.

**2** Воспользуйтесь кнопками ▲/▼ для выбора “Метка”, затем нажмите **ENTER**.

- Появится список букв и цифр.

#### Меню присвоения названий

ТВ МЕНЮ	
Установка	
Установка программ 'Вручную'	
Точный [179,25]	
Цвет. система [Авто]	
Звук. сист. [B/G]	
Метка [SAT.1]	A B C D E F G H I J ОЧИСТИТЬ
Пропустить [ВЫКЛ]	K L M N O P Q R S T НАЗАД
Декодер [ВЫКЛ]	U V W X Y Z + - . _
Блокировка [ВЫКЛ]	0 1 2 3 4 5 6 7 8 9 ЗАВЕРШ.

**3** Воспользуйтесь кнопками ▲/▼/◀/▶ для выбора каждого знака нового названия канала, затем нажмите **ENTER**.

**4** Повторяйте приведенный выше пункт до тех пор, пока название канала не будет полностью введено.

- Название может содержать 5 или меньше знаков.

## Ручная настройка каждого канала (продолжение)

### Пропуск каналов

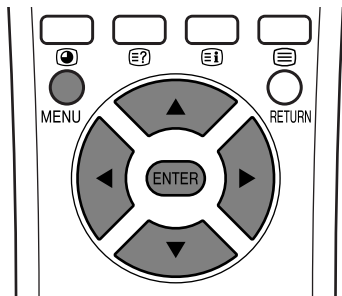

Каналы, функция пропуска для которых включена, пропускаются, даже если Вы выбираете их при помощи кнопок **CH ▲/CH ▼**.

- 1 Воспользуйтесь кнопками **▲/▼/◀/▶** для того, чтобы выбрать номер канала, который Вы желаете редактировать, затем нажмите **ENTER**.
  - Появится информация о выбранном канале.

- 2 Воспользуйтесь кнопками **▲/▼** для выбора "Пропустить", затем нажмите **ENTER**.
  - Появится меню пропуска.

#### Меню пропуска



- 3 Воспользуйтесь кнопками **▲/▼** для установки параметра "Пропустить" как "ВКЛ", затем нажмите **ENTER**.

### Настройка декодера

При подключении декодера Вам следует выбрать соответствующий режим входа.

- 1 Воспользуйтесь кнопками **▲/▼/◀/▶** для того, чтобы выбрать номер канала, который Вы желаете редактировать, затем нажмите **ENTER**.
  - Появится информация о выбранном канале.

- 2 Воспользуйтесь кнопками **▲/▼** для выбора "Декодер", затем нажмите **ENTER**.
  - Появится меню разъемов входа.

#### Меню декодера



- 3 Воспользуйтесь кнопками **▲/▼** для установки "Декодер" как "Ввод 1", "Ввод 2" или "Ввод 3", а затем нажмите **ENTER**.

#### ПРИМЕЧАНИЕ

- По умолчанию декодер отключен.

### Настройка функции блокировки от детей

Вы можете заблокировать просмотр любого канала.

- 1 Воспользуйтесь кнопками **▲/▼/◀/▶** для того, чтобы выбрать номер канала, который Вы желаете редактировать, затем нажмите **ENTER**.
  - Появится информация о выбранном канале.

- 2 Воспользуйтесь кнопками **▲/▼** для выбора "Блокировка", затем нажмите **ENTER**.
  - Появится меню блокировки для детей.

#### Меню блокировки



- 3 Воспользуйтесь кнопками **▲/▼** для установки параметра "Блокировка" как "ВКЛ", затем нажмите **ENTER**.

#### ПРИМЕЧАНИЕ

- Даже если эта функция включена, до настройки пароля она работать не будет. Для получения более подробной информации о настройке пароля обратитесь на страницу 61.
- Когда параметр "Блокировка" установлен как "ВКЛ", на экране появляется сообщение "ЗАПРЕТ ДЕТЯМ АКТИВИЗИРОВАН.", и изображение и звук канала блокируются.
- При нажатии кнопки **ENTER**, когда на экране отображается сообщение "ЗАПРЕТ ДЕТЯМ АКТИВИЗИРОВАН." появляется меню ввода пароля. При вводе правильного пароля функция блокировки просмотра детьми временно отключается до тех пор, пока не будет выключено питание.

## Настройка основных параметров

### Сортировка

Вы можете сортировать позиции каналов, как Вам угодно.

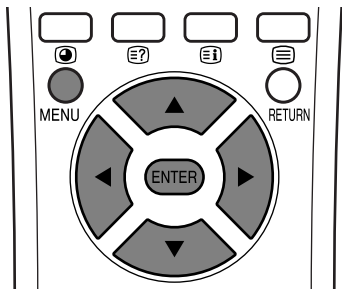

**1** Нажмите кнопку **MENU**, и отобразится окно ТВ МЕНЮ.

**2** Воспользуйтесь кнопками **◀/▶** для выбора "Установка".

- Если пароль уже установлен, появится запрос на его ввод. Следуйте процедуре, приведенной в разделе "Автоматическая установка". (Обратитесь к действиям пунктов 2 и 3 на странице 23.)

**3** Воспользуйтесь кнопками **▲/▼** для выбора "Установка программ", затем нажмите **ENTER**.

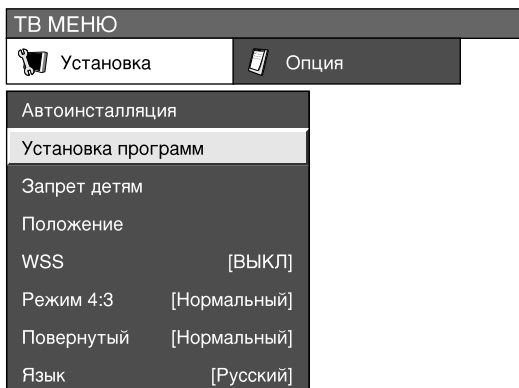

**4** Воспользуйтесь кнопками **▲/▼** для выбора "Сортировка", затем нажмите **ENTER**.

- Появится список каналов. Каналы, функция пропуска для которых выключена, отображаются черным, а каналы, для которых функция пропуска включена, отображаются синим.

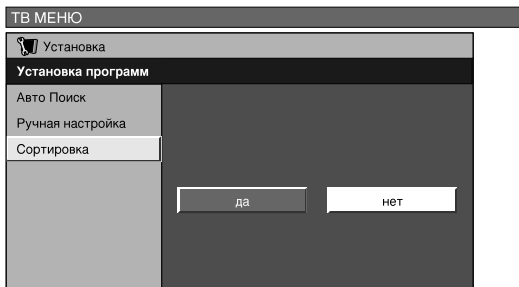

**5** Воспользуйтесь кнопками **◀/▶** для выбора "да", затем нажмите **ENTER**.

**6** Воспользуйтесь кнопками **▲/▼/◀/▶** для выбора канала, который Вы желаете переместить, затем нажмите **ENTER**.

**7** Переместите канал в желаемую позицию при помощи кнопок **▲/▼/◀/▶**, затем нажмите **ENTER**.

**8** Повторяйте пункты 6 и 7 до тех пор, пока не рассортируете все желаемые каналы.

### Меню сортировки



### Настройка языка экранного дисплея

Вы можете также выбирать язык из меню Установка. Выберите один из 12 языков: английский, немецкий, французский, итальянский, испанский, голландский, шведский, португальский, греческий, финский, русский или турецкий.

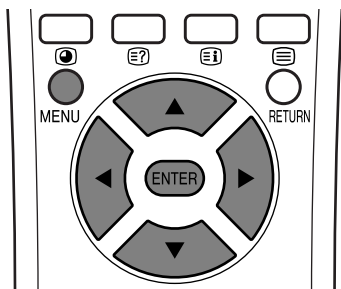

#### Режим входа аудио/видео

**1** Нажмите кнопку **MENU**, и отобразится окно ТВ МЕНЮ.

**2** Воспользуйтесь кнопками ◀/▶ для выбора "Установка".

- Если пароль уже установлен, появится запрос на его ввод. Следуйте процедуре, приведенной в разделе "Автоматическая установка". (Обратитесь к действиям пунктов 2 и 3 на странице 23.)

**3** Воспользуйтесь кнопками ▲/▼ для выбора "Язык", затем нажмите **ENTER**.

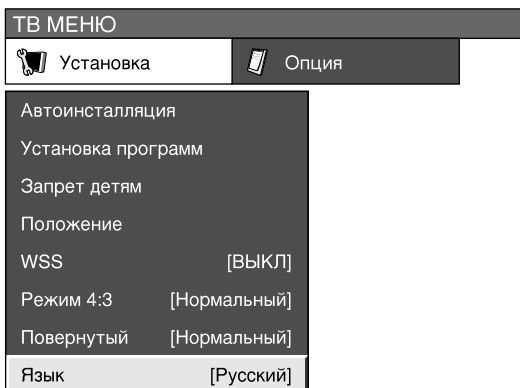

**4** Воспользуйтесь кнопками ▲/▼/◀/▶ для выбора желаемого языка из списка на экране, затем нажмите **ENTER**.

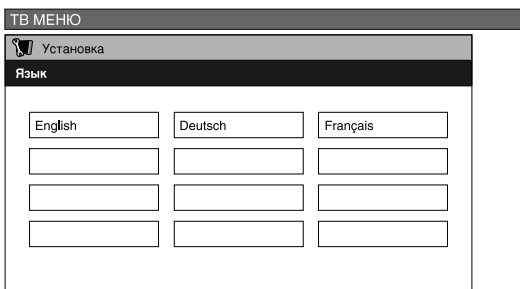

### Режим компьютерного входа

**1** Нажмите кнопку **MENU**, и отобразится окно ПК МЕНЮ.

**2** Воспользуйтесь кнопками ◀/▶ для выбора "Установка". Затем появится запрос на ввод пароля для функции блокировки от детей. (Если Вы еще не установили пароль, перейдите к действию пункта 3.)

- Для получения информации об установке пароля обратитесь на страницу 61.

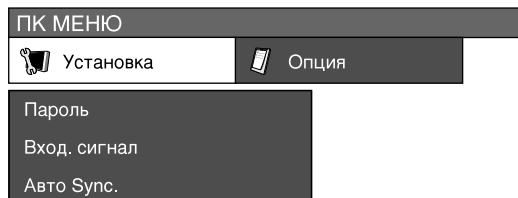

Воспользуйтесь кнопками ▲/▼ для выбора "Пароль", затем нажмите **ENTER**.

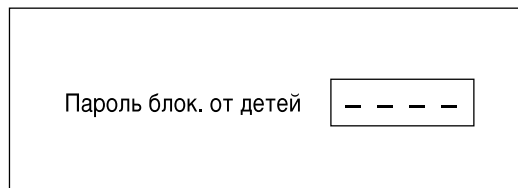

Введите свой 4-значный пароль при помощи кнопок 0 – 9 на пульте дистанционного управления.

**3** Воспользуйтесь кнопками ▲/▼ для выбора "Язык", затем нажмите **ENTER**.

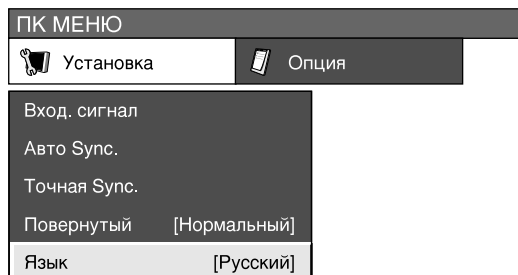

**4** Воспользуйтесь кнопками ▲/▼/◀/▶ для выбора желаемого языка из списка на экране, затем нажмите **ENTER**.

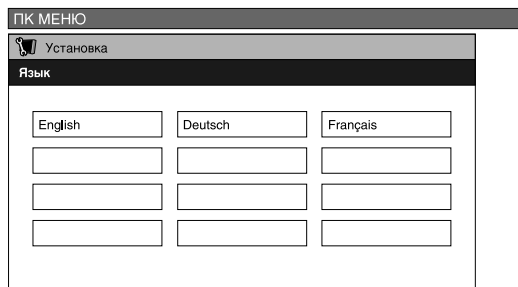



## Настройка основных параметров

### Настройка изображения

Вы можете настраивать следующие параметры изображения по Вашему вкусу.

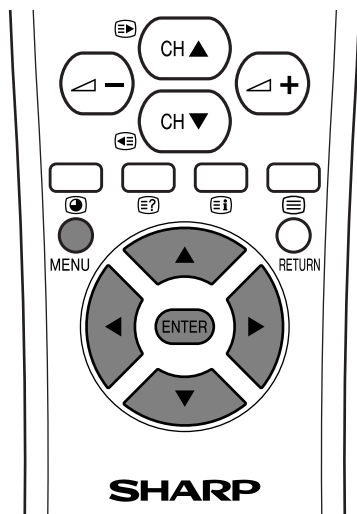

1

Нажмите кнопку **MENU**, и отобразится окно ТВ МЕНЮ (ПК МЕНЮ).

2

Воспользуйтесь кнопками ◀/▶ для выбора “Картинка”.

- Появится меню настройки изображения.

3

Воспользуйтесь кнопками ▲/▼ для выбора желаемого параметра.

4

Воспользуйтесь кнопками ◀/▶ для выбора настройки выбранного параметра.

#### ПРИМЕЧАНИЕ

- Если Вы желаете восстановить исходные значения всех параметров:
  - 1 Воспользуйтесь кнопками ▲/▼ для выбора “Сброс”, затем нажмите **ENTER**.
  - 2 Воспользуйтесь кнопками ◀/▶ для выбора “да”, затем нажмите **ENTER**.

### Настраиваемые параметры для аудио/видео источника



Параметр	Кнопка ◀	Кнопка ▶
<b>Контраст.</b>	Уменьшение контрастности.	Увеличение контрастности.
<b>Светлый</b>	Уменьшение яркости	Увеличение яркости.
<b>Цвет</b>	Уменьшение интенсивности цветов.	Увеличение интенсивности цветов.
<b>Оттенок</b>	Телесный цвет приобретает пурпурный оттенок.	Телесный цвет приобретает зеленоватый оттенок.
<b>Резкость</b>	Уменьшение резкости.	Увеличение резкости.

#### ПРИМЕЧАНИЕ

- Для настройки параметров “С.М.С.”, “Цв. темп.”, “Чёрный”, “Черно-белый”, “Режим киноплёнки”, “Уст. I/P” или “DNR” выберите “Дополнительный”, затем нажмите **ENTER**. Обратитесь на страницы с 32 по 35.

### Настраиваемые параметры компьютерного источника

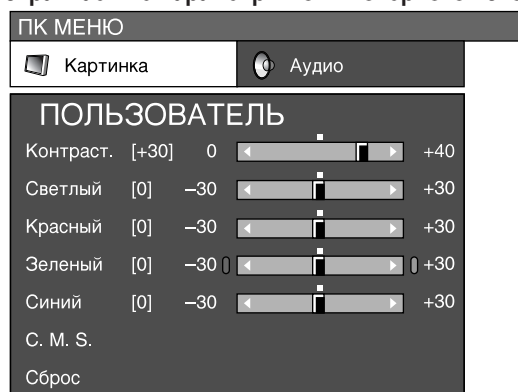

Параметр	Кнопка ◀	Кнопка ▶
<b>Контраст.</b>	Уменьшение контрастности.	Увеличение контрастности.
<b>Светлый</b>	Уменьшение яркости	Увеличение яркости.
<b>Красный</b>	Уменьшение уровня красного.	Увеличение уровня красного.
<b>Зеленый</b>	Уменьшение уровня зеленого.	Увеличение уровня зеленого.
<b>Синий</b>	Уменьшение уровня синего.	Увеличение уровня синего.

## С.М.С. (Система управления цветом)

Цветовой оттенок настраивается при помощи регулировки параметров шести цветов.

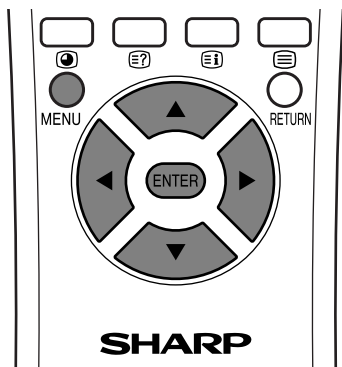

### Режим входа аудио/видео

**1** Нажмите кнопку **MENU**, и отобразится окно ТВ МЕНЮ.

**2** Воспользуйтесь кнопками **◀/▶** для выбора "Картинка".  
• Появится меню настройки изображения.

**3** Воспользуйтесь кнопками **▲/▼** для выбора "Дополнительный", затем нажмите **ENTER**.

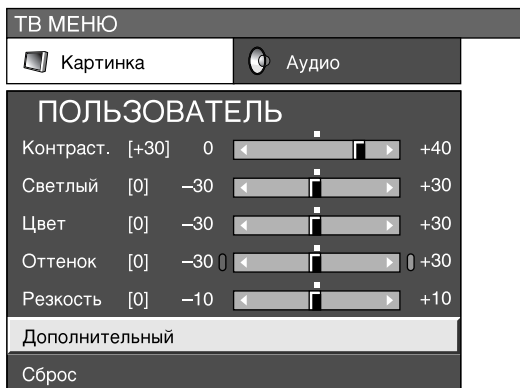

**4** Воспользуйтесь кнопками **▲/▼** для выбора "С.М.С.", затем нажмите **ENTER**.



**5** Нажимайте кнопки **▲/▼** для выбора отдельного параметра регулировки.

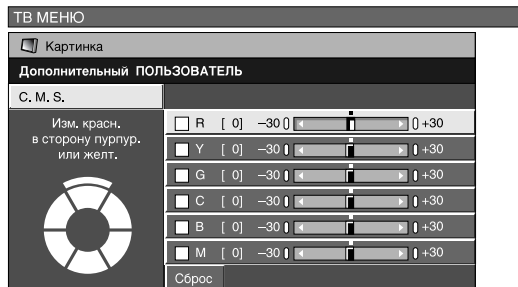

**6** Воспользуйтесь кнопками **◀/▶** для выбора настройки выбранного параметра.

### ПРИМЕЧАНИЕ

- Для восстановления исходных заводских значений всех параметров нажимайте кнопки **▲/▼** для выбора "Сброс", а затем нажмите **ENTER**.

### Режим компьютерного входа

**1** Нажмите кнопку **MENU**, и отобразится окно ПК МЕНЮ.

**2** Воспользуйтесь кнопками **◀/▶** для выбора "Картинка".  
• Появится меню настройки изображения.

**3** Воспользуйтесь кнопками **▲/▼** для выбора "С.М.С.", затем нажмите **ENTER**.

**4** Нажимайте кнопки **▲/▼** для выбора отдельного параметра регулировки.

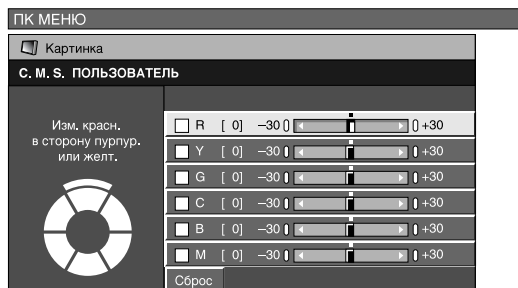

**5** Воспользуйтесь кнопками **◀/▶** для выбора настройки выбранного параметра.

### ПРИМЕЧАНИЕ

- Для восстановления исходных заводских значений всех параметров нажимайте кнопки **▲/▼** для выбора "Сброс", а затем нажмите **ENTER**.

## Настройка основных параметров

### Цветовая температура

Настройте цветовую температуру таким образом, чтобы белый цвет выглядел наилучшим образом.

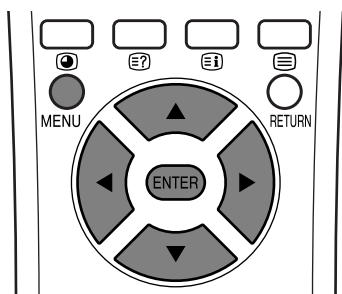

**1** Нажмите кнопку **MENU**, и отобразится окно ТВ МЕНЮ.

**2** Воспользуйтесь кнопками **◀/▶** для выбора “Картинка”.  
• Появится меню настройки изображения.

**3** Воспользуйтесь кнопками **▲/▼** для выбора “Дополнительный”, затем нажмите **ENTER**.

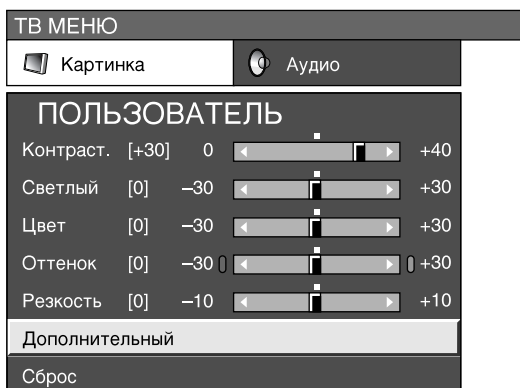

**4** Воспользуйтесь кнопками **▲/▼** для выбора “Цв. темп.”, затем нажмите **ENTER**.

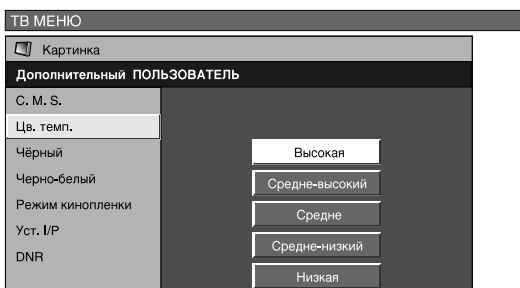

**5** Воспользуйтесь кнопками **▲/▼** для выбора желаемого уровня, затем нажмите **ENTER**.

Параметр	Описание
Высокая	Белый цвет приобретает голубой оттенок. ↑↓ Белый цвет приобретает красноватый оттенок.
Средне-высокий	
Средне	
Средне-низкий	
Низкая	

### Чёрный цвет

Эта функция позволяет Вам выбирать уровень для автоматической настройки черного цвета изображения в соответствии с условиями просмотра.

**1** Нажмите кнопку **MENU**, и отобразится окно ТВ МЕНЮ.

**2** Воспользуйтесь кнопками **◀/▶** для выбора “Картинка”.  
• Появится меню настройки изображения.

**3** Воспользуйтесь кнопками **▲/▼** для выбора “Дополнительный”, затем нажмите **ENTER**.

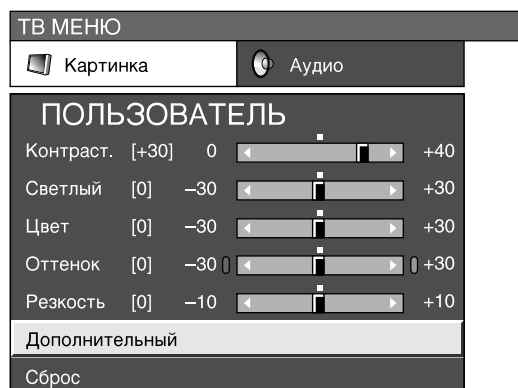

**4** Воспользуйтесь кнопками **▲/▼** для выбора “Чёрный”, затем нажмите **ENTER**.

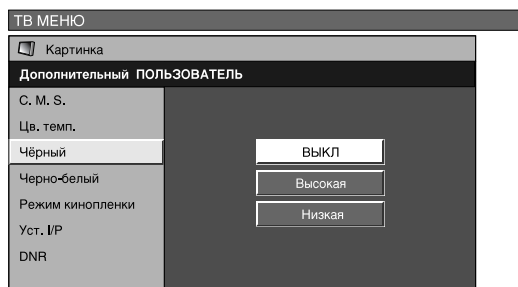

**5** Воспользуйтесь кнопками **▲/▼** для выбора желаемого уровня, затем нажмите **ENTER**.

### Черно-белый

Этот режим предназначен для просмотра в черно-белый режиме.

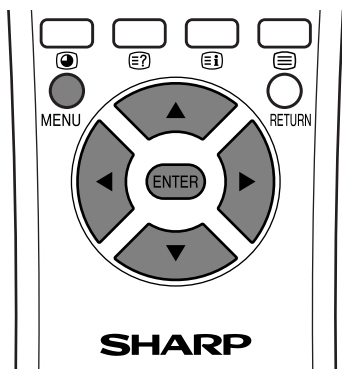

**1** Нажмите кнопку **MENU**, и отобразится окно ТВ МЕНЮ.

**2** Воспользуйтесь кнопками **◀/▶** для выбора “Картинка”.  
• Появится меню настройки изображения.

**3** Воспользуйтесь кнопками **▲/▼** для выбора “Дополнительный”, затем нажмите **ENTER**.



**4** Воспользуйтесь кнопками **▲/▼** для выбора “Черно-белый”, затем нажмите **ENTER**.

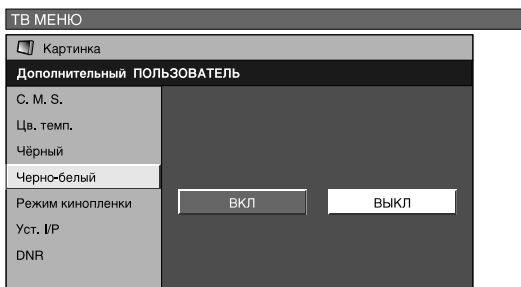

**5** Воспользуйтесь кнопками **◀/▶** для выбора “ВКЛ”, затем нажмите **ENTER**.

### Пленочный режим

В этом режиме телевизор автоматически распознает материал, снятый на пленку (с исходной частотой 24 кадра в секунду), анализирует его и затем воссоздает каждый кадр, что приводит к улучшению качества изображения.

**1** Нажмите кнопку **MENU**, и отобразится окно ТВ МЕНЮ.

**2** Воспользуйтесь кнопками **◀/▶** для выбора “Картинка”.  
• Появится меню настройки изображения.

**3** Воспользуйтесь кнопками **▲/▼** для выбора “Дополнительный”, затем нажмите **ENTER**.

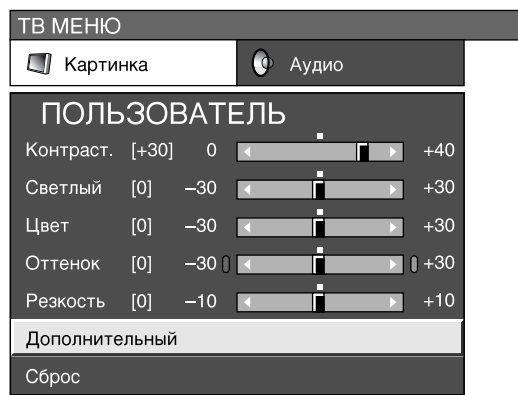

**4** Воспользуйтесь кнопками **▲/▼** для выбора “Режим киноплёнки”, затем нажмите **ENTER**.  
• Некоторые пункты могут быть затемнены. Они не подлежат выбору.

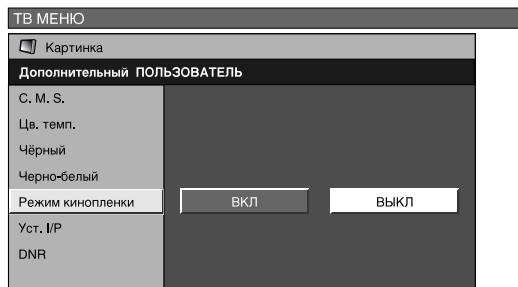

**5** Воспользуйтесь кнопками **◀/▶** для выбора “ВКЛ”, затем нажмите **ENTER**.

#### ПРИМЕЧАНИЕ

- Установите ручную пленочный режим на “ВКЛ” для определения источника, основанного на пленке (обычно закодирован 24 кадра в секунду), если входной источник имеет частоту 50 Гц (например, PAL, SECAM и т.п.).

## Настройка основных параметров

### Настройка I/P

Настройка изображения и входного сигнала может дать более четкое изображение.

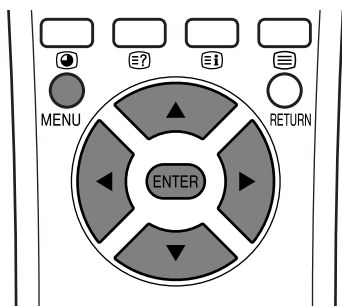

**1** Нажмите кнопку **MENU**, и отобразится окно ТВ МЕНЮ.

**2** Воспользуйтесь кнопками ◀/▶ для выбора “Картинка”.  
• Появится меню настройки изображения.

**3** Воспользуйтесь кнопками ▲/▼ для выбора “Дополнительный”, затем нажмите **ENTER**.

**4** Воспользуйтесь кнопками ▲/▼ для выбора “Уст. I/P”, затем нажмите **ENTER**.  
• Некоторые пункты могут быть затемнены. Они не подлежат выбору.

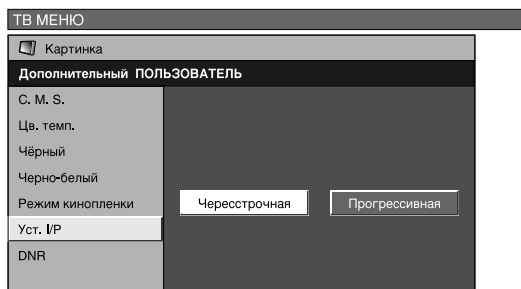

**5** Воспользуйтесь кнопками ◀/▶ для выбора “Чересстрочная” или “Прогрессивная”, затем нажмите **ENTER**.

Параметр	Описание
Чересстрочная	Используйте этот параметр, когда Вы не можете получить четкое изображение при помощи значения Прогрессивная. (Особенно подходит для аудиовизуальной информации со специальными эффектами, такой как игровое программное обеспечение.)
Прогрессивная	Обычно Вы не должны изменять этот параметр.

### ПРИМЕЧАНИЕ

- Параметр I/P установлен как Прогрессивная, когда Пленочный режим включен (“ВКЛ”).

### DNR (Цифровое подавление шума)

Дает более четкое видео изображение.

**1** Нажмите кнопку **MENU**, и отобразится окно ТВ МЕНЮ.

**2** Воспользуйтесь кнопками ◀/▶ для выбора “Картинка”.  
• Появится меню настройки изображения.

**3** Воспользуйтесь кнопками ▲/▼ для выбора “Дополнительный”, затем нажмите **ENTER**.

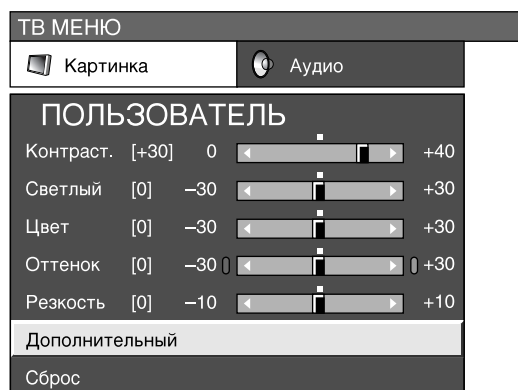

**4** Воспользуйтесь кнопками ▲/▼ для выбора “DNR”, затем нажмите **ENTER**.  
• Некоторые пункты могут быть затемнены. Они не подлежат выбору.

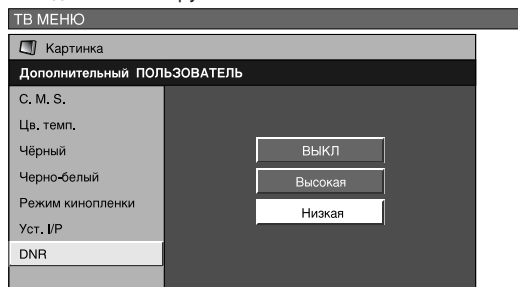

**5** Воспользуйтесь кнопками ▲/▼ для выбора желаемого уровня, затем нажмите **ENTER**.

## Регулировка аудио

### Настройка звучания

Вы можете настраивать качество звука при помощи следующих параметров.

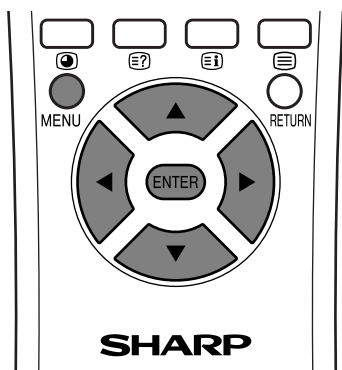

**1** Нажмите кнопку **MENU**, и отобразится окно ТВ МЕНЮ (ПК МЕНЮ).

**2** Воспользуйтесь кнопками ◀/▶ для выбора “Аудио”.  
• Появится меню настройки звучания.

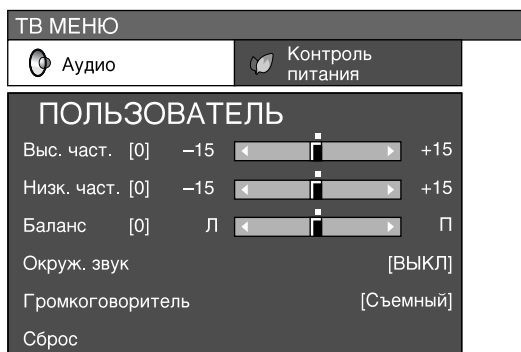

**3** Воспользуйтесь кнопками ▲/▼ для выбора желаемого параметра.

**4** Воспользуйтесь кнопками ◀/▶ для выбора настройки выбранного параметра.

Параметр	Кнопка ◀	Кнопка ▶
<b>Выс. част.</b>	Ослабление высокочастотного звука	Усиление высокочастотного звука
<b>Низк. част.</b>	Ослабление низкочастотного звука	Усиление низкочастотного звука
<b>Баланс</b>	Уменьшение громкости правого громкоговорителя	Уменьшение громкости левого громкоговорителя

### ПРИМЕЧАНИЕ

- Для восстановления исходных заводских значений всех параметров нажимайте кнопки ▲/▼ для выбора “Сброс”, затем нажмите **ENTER**, нажимайте ◀/▶ для выбора “да”, а затем нажмите **ENTER**.

## Окружение

Вы также можете задать для параметра “Аудио” эффекты SRS и FOCUS.

**1** Нажмите кнопку **MENU**, и отобразится окно ТВ МЕНЮ (ПК МЕНЮ).

**2** Воспользуйтесь кнопками ◀/▶ для выбора “Аудио”.  
• Появится меню настройки звучания.

**3** Воспользуйтесь кнопками ▲/▼ для выбора “Окруж. звук”, затем нажмите **ENTER**.

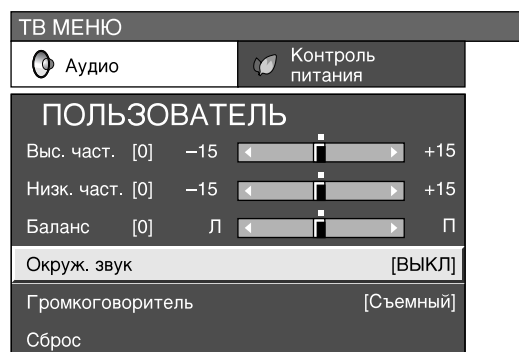

**4** Воспользуйтесь кнопками ▲/▼ для выбора желаемого уровня, затем нажмите **ENTER**.



### ПРИМЕЧАНИЕ

- Вы можете выбрать SRS и FOCUS при помощи кнопки (●) на пульте дистанционного управления. Для получения информации о SRS и FOCUS обратитесь на страницу 20.

### Управление питанием

Функция управления питанием позволяет снижать яркость дисплея для экономии энергии.

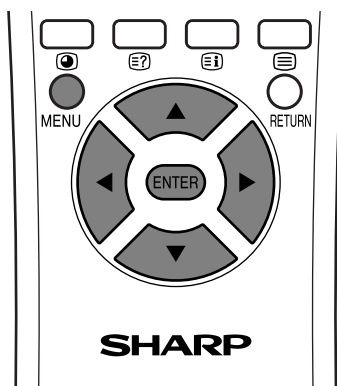

### Управление питанием аудио/видео источника

#### Экономия энергии

Когда этот параметр установлен как “Вручную” или “Авто”, потребление питания снижается благодаря снижению яркости изображения.

**1** Нажмите кнопку **MENU**, и отобразится окно ТВ МЕНЮ.

**2** Воспользуйтесь кнопками ◀/▶ для выбора “Контроль питания”.  
• Появляется меню Контроль питания.

**3** Воспользуйтесь кнопками ▲/▼ для выбора “Экон. Энергии”, затем нажмите **ENTER**.

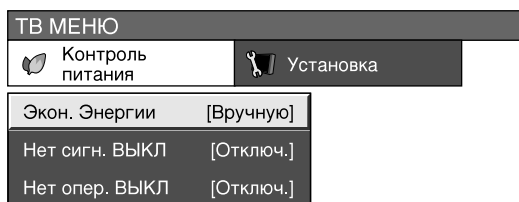

**4** Воспользуйтесь кнопками ◀/▶ для выбора желаемой яркости подсветки, а затем нажмите **ENTER**.

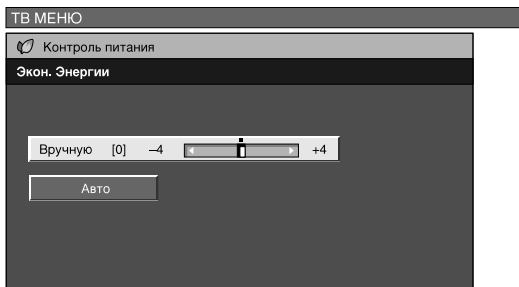

#### ПРИМЕЧАНИЕ

- Когда устанавливается значение “Авто”, индикатор OPC загорается зеленым, анализирует окружающее освещение и автоматически регулирует яркость подсветки. Убедитесь, что никакие предметы не заграждают сенсор OPC, что может влиять на его способность анализировать окружающее освещение.

## Настройка основных параметров

### Отключение при отсутствии сигнала

Когда этот параметр установлен как “Включить”, питание отключается автоматически, если сигнал не поступает в течение 15 минут.

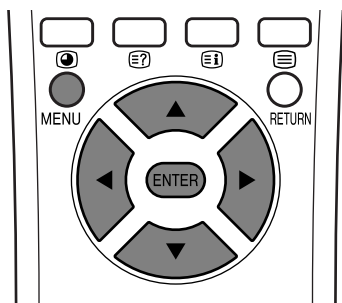

**1** Нажмите кнопку **MENU**, и отобразится окно ТВ МЕНЮ.

**2** Воспользуйтесь кнопками ◀/▶ для выбора “Контроль питания”.  
• Появляется меню Контроль питания.

**3** Воспользуйтесь кнопками ▲/▼ для выбора “Нет сигн. ВЫКЛ”, затем нажмите **ENTER**.

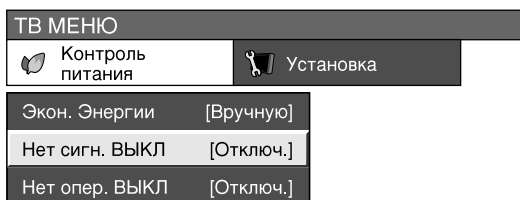

**4** Воспользуйтесь кнопками ◀/▶ для выбора “Включить”, затем нажмите **ENTER**.

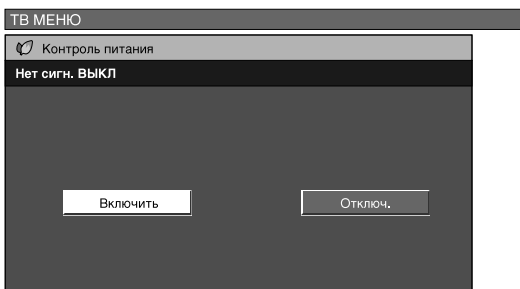

• За пять минут до выключения питания каждую минуту отображается оставшееся время.

#### ПРИМЕЧАНИЕ

- По умолчанию установлено значение “Отключ.”.
- Если после завершения телевизионной передачи система AVC продолжает принимать сигнал, эта функция может не сработать.

### Отключение при отсутствии действий

Когда этот параметр установлен как “Включить”, питание отключается автоматически, если в течение 3 часов не будет выполнено никаких действий.

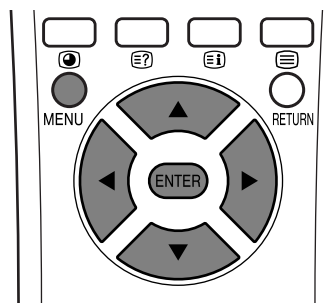

**1** Нажмите кнопку **MENU**, и отобразится окно ТВ МЕНЮ.

**2** Воспользуйтесь кнопками ◀/▶ для выбора “Контроль питания”.  
• Появляется меню Контроль питания.

**3** Воспользуйтесь кнопками ▲/▼ для выбора “Нет опер. ВЫКЛ”, затем нажмите **ENTER**.

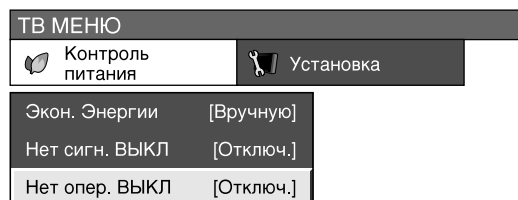

**4** Воспользуйтесь кнопками ◀/▶ для выбора “Включить”, затем нажмите **ENTER**.

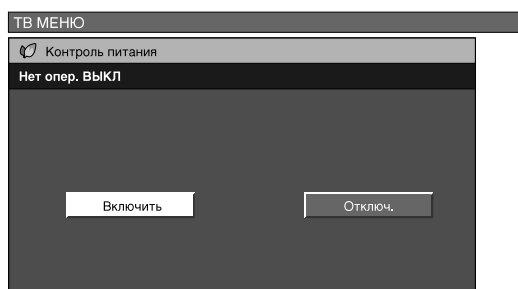

• За пять минут до выключения питания каждую минуту отображается оставшееся время.

#### ПРИМЕЧАНИЕ

- По умолчанию установлено значение “Отключ.”.



## Настройка основных параметров

### Управление питанием компьютерного источника

Функция управления питанием позволяет снижать яркость дисплея для экономии энергии.

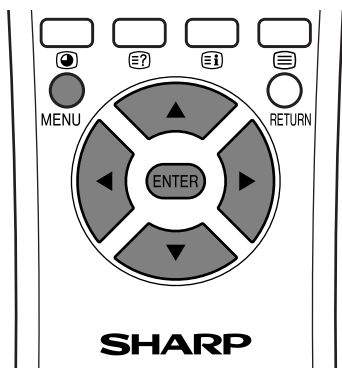

### Экономия энергии

**1** Нажмите кнопку **MENU**, и отобразится окно ПК МЕНЮ.

**2** Воспользуйтесь кнопками ◀/▶ для выбора “Контроль питания”.  
• Появляется меню Контроль питания.

**3** Воспользуйтесь кнопками ▲/▼ для выбора “Экон. Энергии”, затем нажмите **ENTER**.



**4** Воспользуйтесь кнопками ◀/▶ для выбора желаемой яркости подсветки, а затем нажмите **ENTER**.

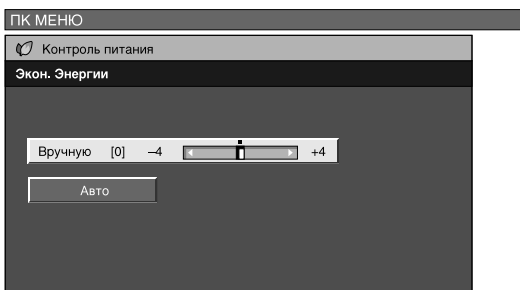

### ПРИМЕЧАНИЕ

- Когда устанавливается значение “Авто”, индикатор OPC загорается зеленым, анализирует окружающее освещение и автоматически регулирует яркость подсветки. Убедитесь, что никакие предметы не заграждают сенсор OPC, что может влиять на его способность анализировать окружающее освещение.

### Управление питанием

Когда эта функция включена, питание отключается автоматически.

**1** Нажмите кнопку **MENU**, и отобразится окно ПК МЕНЮ.

**2** Воспользуйтесь кнопками ◀/▶ для выбора “Контроль питания”.  
• Появляется меню Контроль питания.

**3** Воспользуйтесь кнопками ▲/▼ для выбора “Управ. питанием”, затем нажмите **ENTER**.



**4** Воспользуйтесь кнопками ▲/▼ для выбора “Режим 1” или “Режим 2”, затем нажмите **ENTER**.

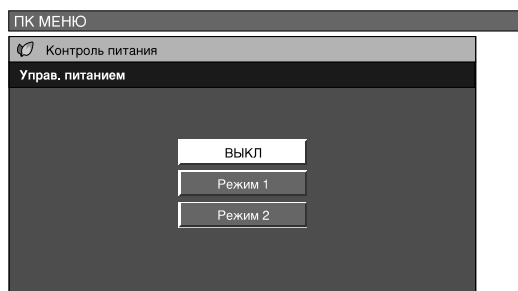

Параметр	Описание
<b>ВЫКЛ</b>	<ul style="list-style-type: none"> <li>• Управление питанием не осуществляется.</li> <li>• Значение, установленное производителем.</li> </ul>
<b>Режим 1</b>	<ul style="list-style-type: none"> <li>• Если сигнал не поступает в течение 8 минут, питание отключается.</li> <li>• Даже если Вы включите компьютер и подача сигнала возобновится, система останется выключенной.</li> <li>• Система включается снова при помощи кнопки STANDBY/ON на дисплее или кнопки  на пульте дистанционного управления. (Обратитесь на страницу 15).</li> </ul>
<b>Режим 2</b>	<ul style="list-style-type: none"> <li>• Если сигнал не поступает в течение 8 секунд, питание отключается.</li> <li>• Когда Вы включаете компьютер и подача сигнала возобновляется, система включается.</li> </ul>

# Использование внешнего оборудования

К Вашему дисплею Вы можете подключать дополнительное оборудование различных типов, например, декодер, видеомagnитoфон, проигрыватель DVD, компьютер, игровую приставку и видеокамеру. Для просмотра изображения, поступающего с внешнего источника, выберите входной сигнал при помощи кнопки  на пульте дистанционного управления или **INPUT** на дисплее.

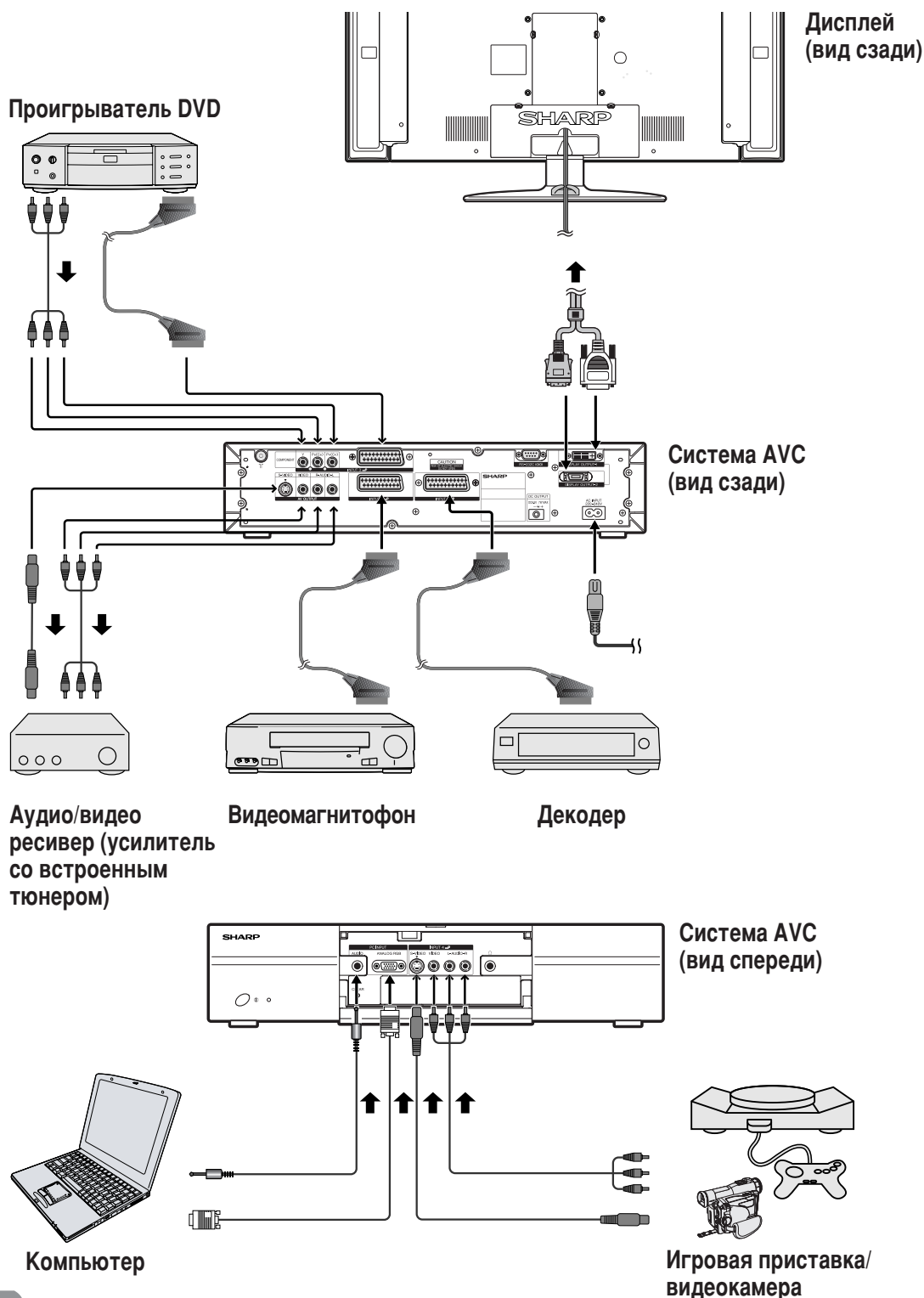

## ВНИМАНИЕ

- Для защиты Вашего оборудования всегда отключайте систему AVC перед тем, как подключить декодер, видеомagnитoфон, проигрыватель DVD, компьютер, игровую приставку, видеокамеру или другое дополнительное устройство.
- Сигнал S-Video выводится только если параметр "Y/C" установлен как "Ввод 2" или "Ввод 3", а также из разъема INPUT 4 (S-VIDEO). Из разъема INPUT 4 (S-VIDEO) выводится только сигнал S-Video.

## ПРИМЕЧАНИЕ

- Перед началом подключений, пожалуйста, тщательно ознакомьтесь с соответствующим руководством по эксплуатации (для проигрывателя DVD, компьютера и пр.).

## Просмотр декодированного изображения

### Подключение декодера

Вы можете воспользоваться разъемом INPUT 1 для подключения декодера и других аудио/видео устройств.

Система AVC (вид сзади)

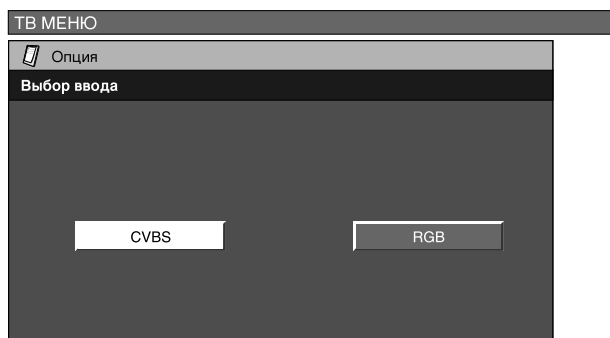
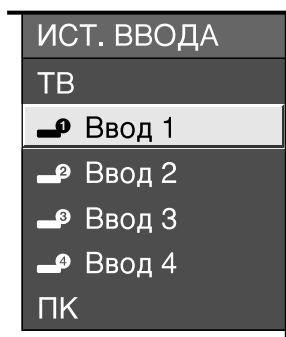
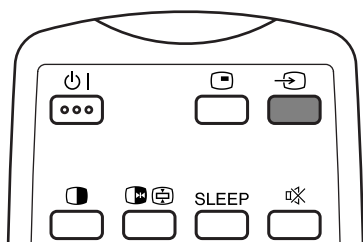
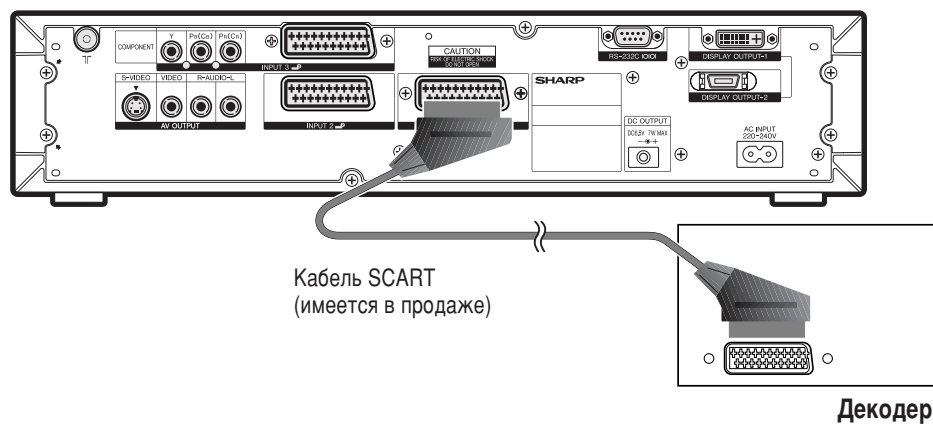

(Для сигнала Ввод 1)

### Просмотр передачи

Для просмотра изображения от декодера выберите “Ввод 1” в меню “ИСТ. ВВОДА” при помощи кнопки на пульте дистанционного управления или **INPUT** на дисплее.

Затем выберите “Ввод 1” для “Выбор ввода” в меню “Опция” для установки корректного типа входного сигнала. (Обратитесь на страницу 52.)

Значение будет сохранено в памяти, и Вы можете его выбрать в меню “ИСТ. ВВОДА”.

### ПРИМЕЧАНИЕ

- После каждого нажатия кнопки осуществляется переключение входного сигнала.
- Если декодированное изображение отображается нечетко, возможно, Вам следует изменить тип входного сигнала в меню “Выбор ввода”.
- При использовании декодера мы рекомендуем Вам подключать разъем INPUT 1 для входа сигнала кабельного телевидения. Если сигналы INPUT 1 запрограммированы при автоматической настройке или настройке программ, установите “Декодер” как “Ввод 1” в меню ручной настройки программ. (Обратитесь на страницу 28.)
- Для получения информации о типе сигнала ознакомьтесь с инструкциями для Вашего декодера.

## Просмотр изображения от видеомagniтофона

### Подключение видеомagniтофона

Для подключения видеомagniтофона или другого аудио/видео устройства Вы можете воспользоваться разъемом INPUT 2. Если Ваш видеомagniтофон поддерживает усовершенствованную систему связи телевизор/видеомagniтофон “AV Link” (обратитесь на страницу 43), Вы можете подключить видеомagniтофон к разъему INPUT 2 на системе AVC через полнопроводной кабель SCART.

#### Усовершенствованная система AV Link

- Загрузка настроек осуществляется непосредственно с телевизора на видеомagniтофон (загрузка настроек).
- Во время просмотра телевизора Вы можете записывать программы одним нажатием кнопки записи на видеомagniтофоне (WYSIWYR\*).  
\* Ознакомьтесь с инструкциями для Вашего видеомagniтофона, так как некоторые видеомagniтофоны имеют отдельную кнопку для функции WYSIWYR. Для получения информации о функции WYSIWYR обратитесь на страницу 43.
- При нажатии кнопки воспроизведения на видеомagniтофоне телевизор автоматически включается из режима ожидания и начинает отображение изображения от видеомagniтофона.
- При нажатии кнопки режима ожидания на видеомagniтофоне телевизор также переходит в режим ожидания.

#### ПРИМЕЧАНИЕ

- Усовершенствованная система связи телевизор/видеомagniтофон “AV Link” может быть несовместима с некоторыми внешними источниками.
- При использовании декодера для входа сигнала кабельного телевидения с видеомagniтофоном мы рекомендуем Вам подключать разъем INPUT 2. Если сигналы INPUT 2 запрограммированы при автоматической настройке или настройке программ, установите “Декодер” как “Ввод 2” в меню ручной настройки программ. (Обратитесь на страницу 28.)

#### Система AVC (вид сзади)



### Просмотр изображения видеомagniтофона

Для просмотра изображения от Видеомagniтофона выберите “Ввод 2” в меню “ИСТ. ВВОДА” при помощи кнопки на пульте дистанционного управления или INPUT на дисплее.

Затем выберите “Ввод 2” на “Выбор ввода” в меню для установки правильного типа входного сигнала. (Обратитесь на страницу 52.)

Значение будет сохранено в памяти, и Вы можете его выбрать в меню “ИСТ. ВВОДА”.

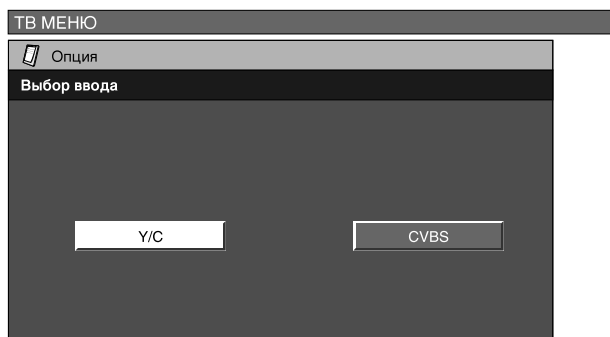
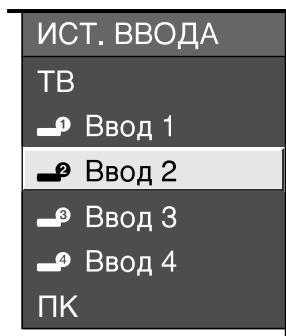

(Для сигнала Ввод 2)

#### ПРИМЕЧАНИЕ

- После каждого нажатия кнопки осуществляется переключение входного сигнала.
- Если изображение от видеомagniтофона отображается нечетко, возможно, Вам следует изменить тип входного сигнала в меню “Выбор ввода”.
- Для получения информации о типе сигнала ознакомьтесь с инструкциями для Вашего видеомagniтофона.

### Использование функции AV Link

Эта система оборудована четырьмя стандартными функциями системы AV Link, обеспечивающими четкую связь между системой AVC и другими аудио/видео устройствами.

#### ПРИМЕЧАНИЕ

- Система работает только в том случае, если аудио/видео устройство, оборудованное системой AV Link, подключено к разъему INPUT 2 при помощи полнопроводного кабеля SCART.

#### Воспроизведение одним нажатием

Когда дисплей работает в режиме ожидания, он автоматически включается и начинает вывод изображения, поступающего от аудио/видео источника (видеомагнитофона, проигрывателя DVD).

#### Режим ожидания системы

Когда подключенное аудио/видео устройство (например, видеомагнитофон, проигрыватель DVD) переходит в режим ожидания, то же самое делает и система.

#### WYSIWYR (что Вы видите, то и записывается)

Если пульт дистанционного управления подключенного видеомагнитофона имеет кнопку WYSIWYR, Вы можете автоматически начать запись, нажав кнопку WYSIWYR.

#### Загрузка настроек

Автоматическая передача информации о настроенных каналах с тюнера дисплея на одно из аудио/видео устройств (например, видеомагнитофон), подключенное к разъему INPUT 2.

#### ПРИМЕЧАНИЕ

- Для получения более подробной информации ознакомьтесь с инструкциями для подключенного оборудования.

Система AVC (вид сзади)

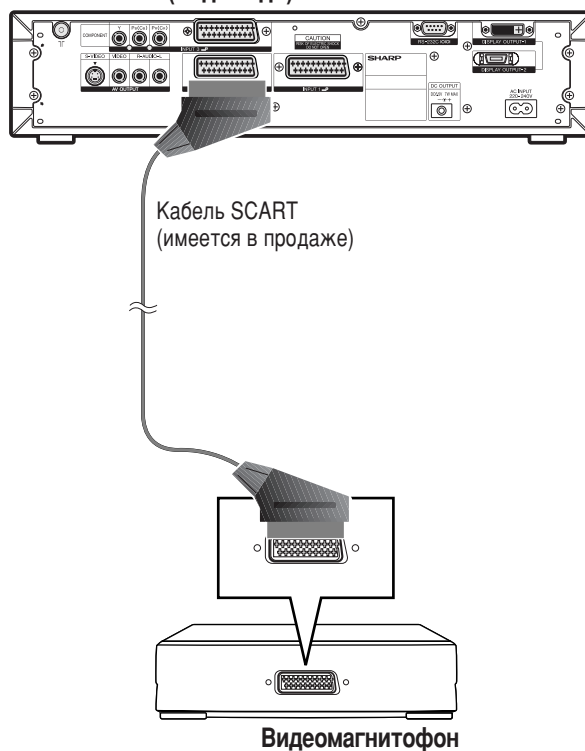

## Просмотр изображения от проигрывателя DVD

### Подключение проигрывателя DVD

Для подключения проигрывателя DVD и другого аудио/видео оборудования Вы можете воспользоваться разъемом INPUT 3.

Система AVC (вид сзади)

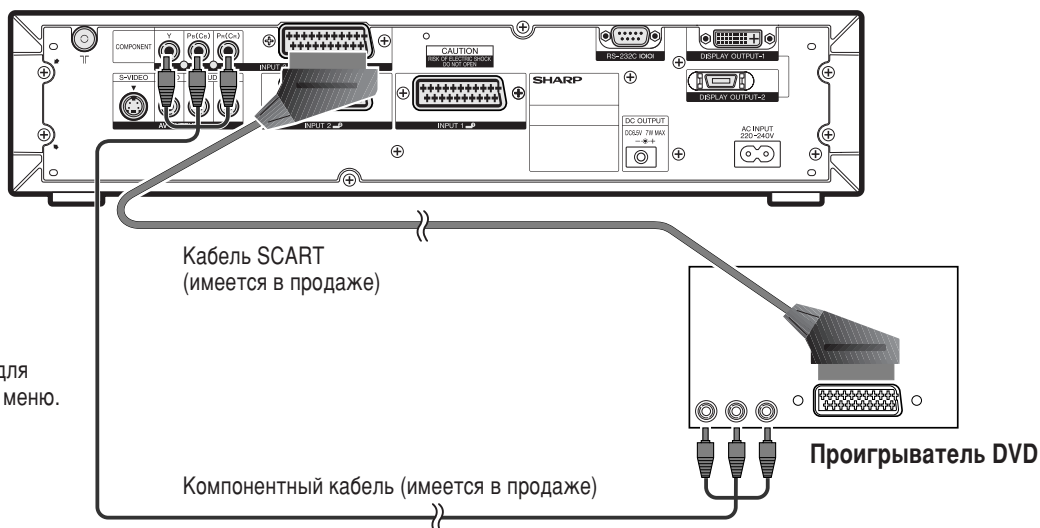

При использовании компонентного кабеля выберите "Компонент" для пункта "Выбор ввода" в меню.

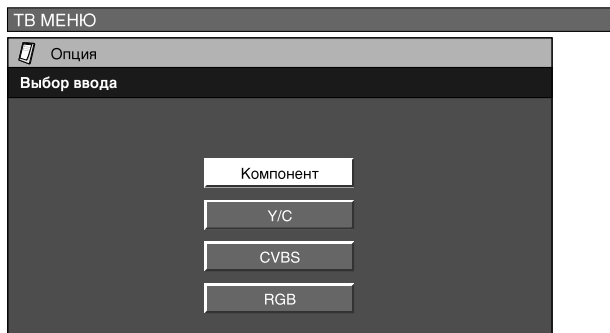
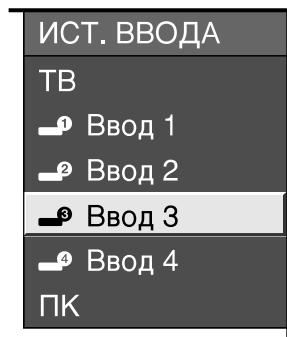
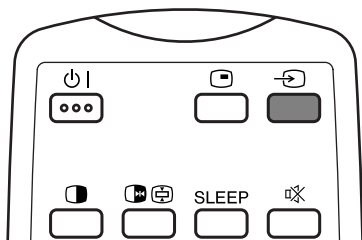

(Для сигнала Ввод 3)

### Просмотр изображения проигрывателя DVD

Для просмотра изображения от проигрывателя DVD выберите "Ввод 3" в меню "ИСТ. ВВОДА" при помощи кнопки на пульте дистанционного управления или **INPUT** на дисплее.

Затем выберите "Ввод 3" на "Выбор ввода" в меню для установки правильного типа входного сигнала. (Обратитесь на страницу 52.)

Значение будет сохранено в памяти, и Вы можете его выбрать в меню "ИСТ. ВВОДА".

#### ПРИМЕЧАНИЕ

- После каждого нажатия кнопки осуществляется переключение входного сигнала.
- Если изображение от проигрывателя DVD отображается нечетко, возможно, Вам следует изменить тип входного сигнала в меню "Выбор ввода".
- Для получения информации о типе сигнала ознакомьтесь с инструкциями для Вашего проигрывателя DVD.

## Просмотр изображений от игровой приставки или видеокамеры

### Подключение игровой приставки или видеокамеры

Вы можете подключить игровую приставку, видеокамеру или другое аудио/видео устройство к разъемам INPUT 4.

#### ПРИМЕЧАНИЕ

- Разъем S-Video имеет приоритет над другими видео разъемами.

Система AVC (вид спереди)

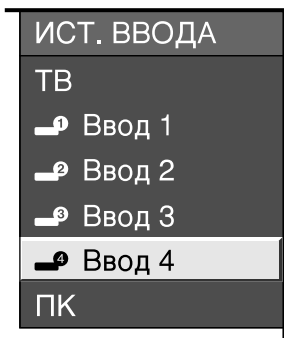
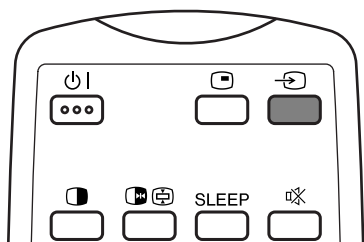
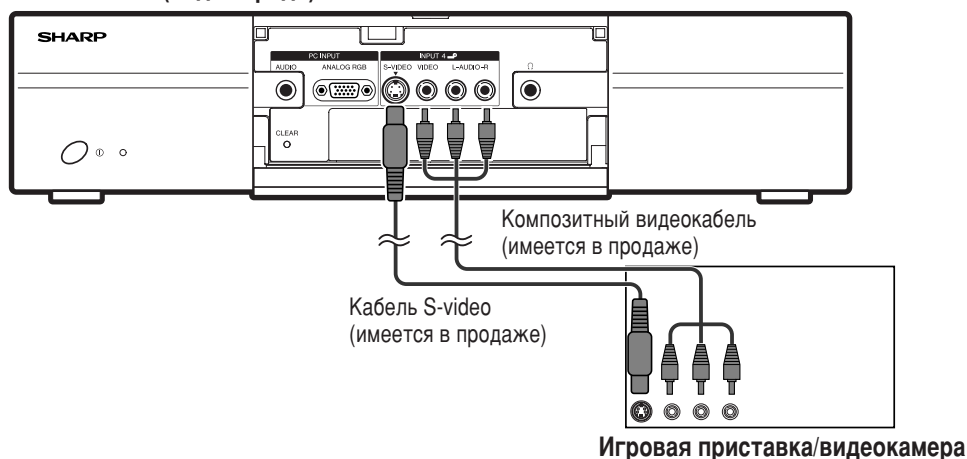

(Для сигнала Ввод 4)

### Отображение изображения с игровой приставки или видеокамеры

Для просмотра изображения от игровой приставки или видеокамеры выберите "Ввод 4" в меню "ИСТ. ВВОДА" при помощи кнопки на пульте дистанционного управления или **INPUT** на дисплее.

Затем выберите "Ввод 4" на "Выбор ввода" в меню для установки правильного типа входного сигнала. (Обратитесь на страницу 52.)

Значение будет сохранено в памяти, и Вы можете его выбрать в меню "ИСТ. ВВОДА".

#### ПРИМЕЧАНИЕ

- После каждого нажатия кнопки осуществляется переключение входного сигнала.

## Просмотр изображения от компьютера

### Подключение компьютера

Для подключения компьютера используйте разъемы PC.

#### ПРИМЕЧАНИЕ

- Разъемы входа PC совместимы с DDC1/2B.
- Для получения списка характеристик сигналов, совместимых с этой системой, обратитесь на страницу 68.

Система AVC (вид спереди)



Назначение контактов 15-контактного разъема мини D-sub

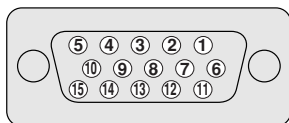

№ контакта	Название сигнала	№ контакта	Название сигнала	№ контакта	Название сигнала
①	R	⑥	GND (Земля)	⑪	Не подключен
②	G	⑦	GND (Земля)	⑫	SDA
③	B	⑧	GND (Земля)	⑬	HD
④	Не подключен	⑨	+5V	⑭	VD
⑤	CSYNC	⑩	GND (Земля)	⑮	SCL

#### ПРИМЕЧАНИЕ

- При использовании некоторых компьютеров Macintosh может понадобиться адаптер для Macintosh.

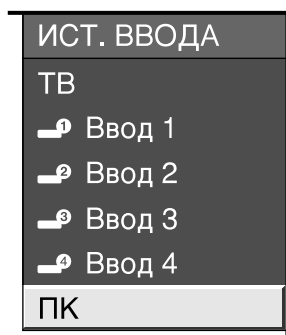
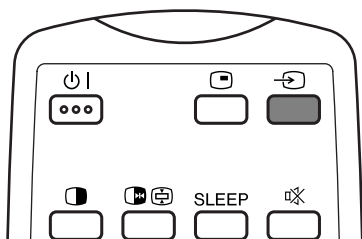

### Отображение изображения от компьютера

Для просмотра изображения от компьютера выберите "ПК" в меню "ИСТ. ВВОДА" при помощи кнопки на пульте дистанционного управления или **INPUT** на дисплее.

При подключении компьютера правильный тип входного сигнала выбирается автоматически. (обратитесь на страницу 56.) Если компьютерное изображение не отображается должным образом, Вам следует настроить параметр "Авто Sync." (автоматическая синхронизация) в меню "Установка". (Обратитесь на страницу 51.)

#### ПРИМЕЧАНИЕ

- После каждого нажатия кнопки осуществляется переключение входного сигнала.



## Подключение внешних громкоговорителей

### Вид сзади

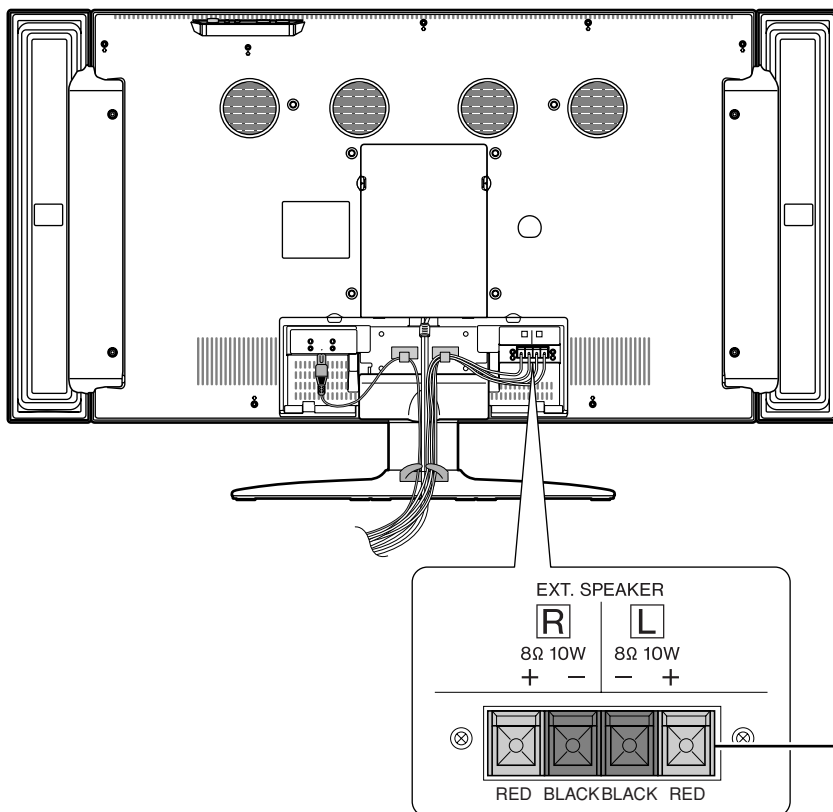

### Как подключить кабель громкоговорителя

① Поднимите крышку.



② Вставьте край кабеля.

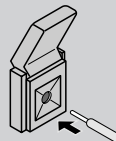

③ Опустите крышку обратно.

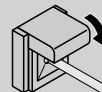

- Скрепите кабели внешних громкоговорителей при помощи скоб, как показано выше.

При использовании внешних громкоговорителей

- Измените параметр громкоговорителя на внешние громкоговорители. (Обратитесь на страницу 48.)

Убедитесь, что подключили разъем громкоговорителя и полярность кабеля (+, -) должным образом.

- Разъемы громкоговорителей имеют полярность плюс (+) и минус (-).
- Плюс – красного цвета, а минус – черного.
- Кабели также делятся на плюс и минус.
- При подключении левого/правого громкоговорителей, убедитесь, что подключили к разъемам плюс/минус верные кабели.

### ПРИМЕЧАНИЕ

- Для получения информации о скреплении кабелей внешних громкоговорителей обратитесь на страницу 8.
- Перед установкой громкоговорителей отключите кабель питания от сети.

### ВНИМАНИЕ

- Убедитесь, что внешние громкоговорители имеют технические характеристики 8 Ом и 10 Ватт.
- Соединяйте разъемы плюс/минус соответствующими кабелями. Неправильное соединение может вызвать короткое замыкание.

### Выбор громкоговорителей

Вы можете воспроизводить звук, используя прилагаемые громкоговорители (отсоединяемые) или другие внешние громкоговорители.

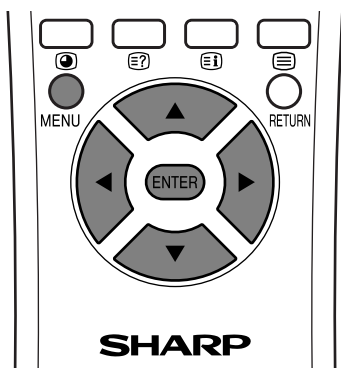

**1** Нажмите кнопку **MENU**, и отобразится окно ТВ МЕНЮ (ПК МЕНЮ).

**2** Воспользуйтесь кнопками ◀/▶ для выбора "Аудио".  
• Появится меню настройки звучания.

**3** Воспользуйтесь кнопками ▲/▼ для выбора "Громкоговоритель", затем нажмите **ENTER**.

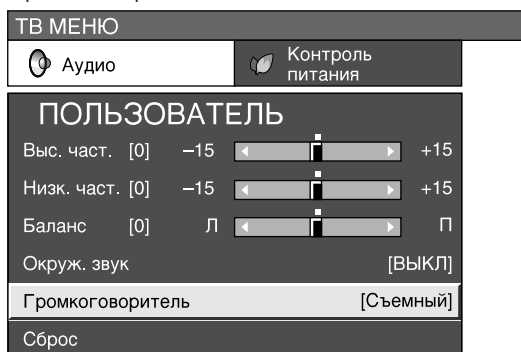

**4** Воспользуйтесь кнопками ◀/▶ для выбора "Внешний" или "Съемный", затем нажмите **ENTER**.

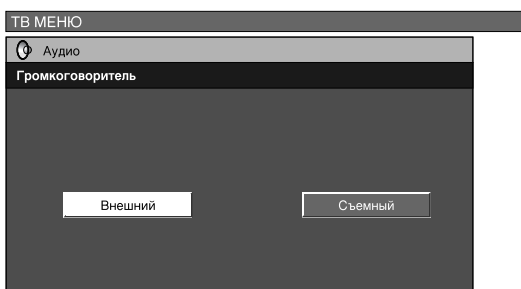

# Настройка различных параметров

## Расположение изображения (для режима входа телевизора/аудио/видео)

Эта функция служит для настройки расположения изображения по горизонтали и вертикали.

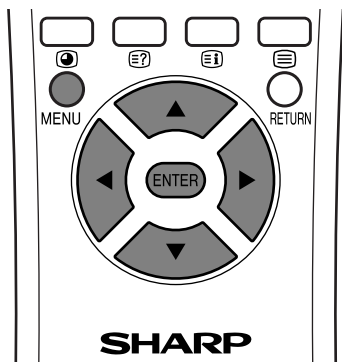

### ПРИМЕЧАНИЕ

- Для восстановления исходных заводских значений всех параметров нажимайте кнопки ▲/▼ для выбора "Сброс", а затем нажмите **ENTER**.
- **Настройки сохраняются в памяти независимо для каждого источника сигнала.**
- Вы также можете менять расположение изображения, как указано на странице 50, но после выключения питания изображение возвращается на исходную позицию.
- Эта функция имеется в наличии для режима входа аудио/видео и тюнера телевизора.

Параметр	Описание
По гориз.	Изображение смещается налево или направо.
По верт.	Изображение смещается вверх или вниз.

**1** Нажмите кнопку **MENU**, и отобразится окно ТВ МЕНЮ.

**2** Воспользуйтесь кнопками ◀/▶ для выбора "Установка".

- Если пароль уже установлен, появится запрос на его ввод. Следуйте процедуре, приведенной в разделе "Автоматическая установка". (Обратитесь к действиям пунктов 2 и 3 на странице 23.)

**3** Воспользуйтесь кнопками ▲/▼ для выбора "Положение", затем нажмите **ENTER**.

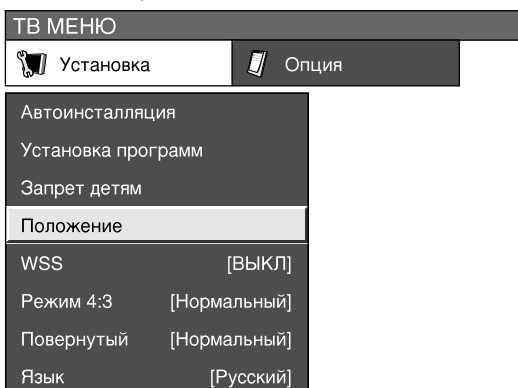

**4** Воспользуйтесь кнопками ▲/▼ для выбора "По гориз." или "По верт."

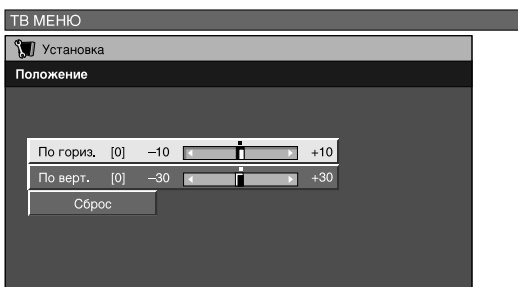

**5** Воспользуйтесь кнопками ◀/▶ для выбора настройки выбранного параметра.

### Перемещение изображения на экране

Вы можете перемещать изображение по экрану.

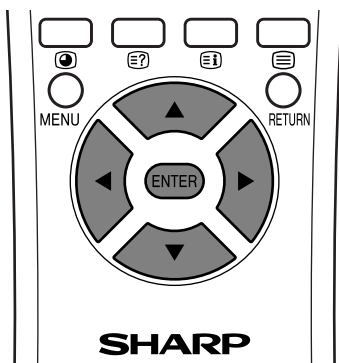

Воспользуйтесь кнопками ▲/▼/◀/▶ для перемещения изображения на экране в желаемое положение. Нажмите кнопку **ENTER** для возвращения изображения в исходное место.

#### ПРИМЕЧАНИЕ

- При нажатии кнопок ▲/▼/◀/▶ на экране в выбранной позиции отображается сообщение “Идет настройка положения”.
- Эта настройка не сохраняется в памяти. После отключения системы или перехода в режим ожидания она стирается. Для повторного перемещения изображения по экрану Вы должны выполнить эту процедуру снова.
- Настройка расположения изображения, выполненная согласно процедуре на странице 49, может быть сохранена в памяти. Выберите желаемую процедуру.
- Вы можете настраивать расположение изображения независимо для следующих режимов: “ТВ”, “Ввод 1”, “Ввод 2”, “Ввод 3” и “Ввод 4”. Это верно и для широкоэкранных режимов.
- Изображение, поступающее от компьютера, не может перемещаться по экрану.
- Даже если изображение заполняет экран целиком, Вы все равно можете настраивать его расположение при помощи этой функции.

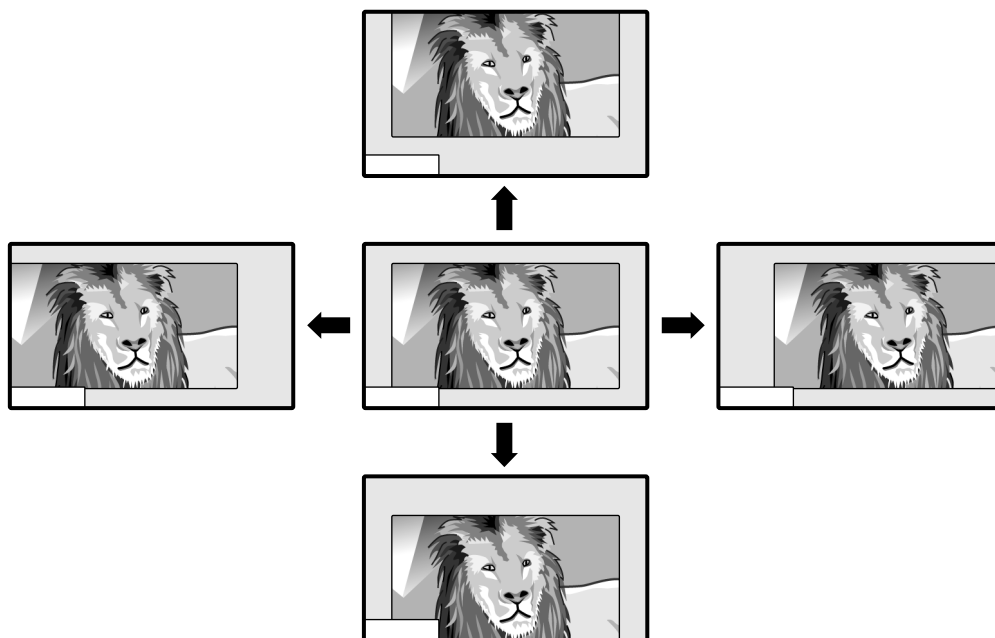

## Автоматическая настройка синхронизации (только в режиме компьютерного входа)

Эта функция предназначена для автоматической настройки компьютерного изображения.

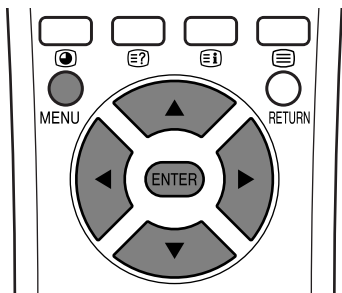

**1** Нажмите кнопку **MENU**, и отобразится окно ПК МЕНЮ.

**2** Воспользуйтесь кнопками **◀/▶** для выбора “Установка”.

- Появляется меню установок.

**3** Воспользуйтесь кнопками **▲/▼** для выбора “Авто Sync.”, затем нажмите **ENTER**.

**4** Воспользуйтесь кнопками **◀/▶** для выбора “да”, затем нажмите **ENTER**.

- Включится процедура автоматической настройки синхронизации, и появится сообщение “Идет настройка изображения”.

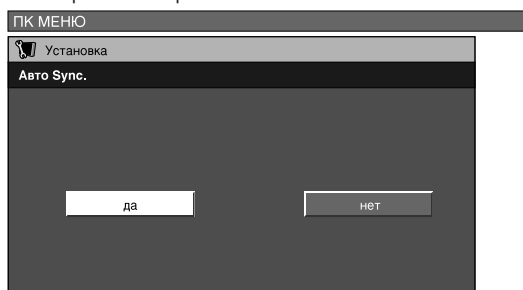

### ПРИМЕЧАНИЕ

- При удачном завершении процедуры автоматической настройки синхронизации появляется сообщение “Авто Sync успешно завершена”. Если нет, автоматическая настройка синхронизации не получится.
- Функция автоматической настройки синхронизации может не сработать, даже если появилось сообщение “Авто Sync успешно завершена”.
- Функция автоматической настройки синхронизации работает наилучшим образом, когда поступающее с компьютера изображение имеет широкие вертикальные полосы (например, узор с контрастными полосками или пересечениями). Если компьютерное изображение является цельным, малоконтрастным, функция может не сработать.
- Перед началом автоматической настройки синхронизации не забудьте подключить компьютер к системе AVC и включить его.

## Тонкая настройка синхронизации (только в режиме компьютерного входа)

Как правило, функция автоматической настройки синхронизации правильно настраивает расположение изображения. Тем не менее, в некоторых случаях для получения наилучшего изображения необходимо осуществить ручную настройку.

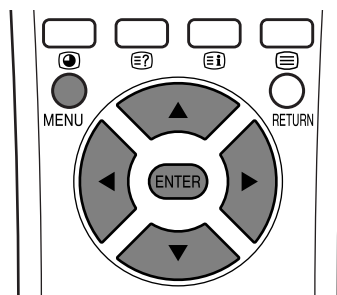

**1** Нажмите кнопку **MENU**, и отобразится окно ПК МЕНЮ.

**2** Воспользуйтесь кнопками **◀/▶** для выбора “Установка”.

- Если пароль уже установлен, появится запрос на его ввод. Следуйте процедуре, приведенной в разделе “Настройка языка экранного дисплея” Режим компьютерного входа. (Обратитесь к пункту 2 на странице 30.)

**3** Воспользуйтесь кнопками **▲/▼** для выбора “Точная Sync.”, затем нажмите **ENTER**.

**4** Воспользуйтесь кнопками **▲/▼** для выбора желаемого параметра.



**5** Воспользуйтесь кнопками **◀/▶** для выбора настройки выбранного параметра.

### ПРИМЕЧАНИЕ

- Для восстановления исходных заводских значений всех параметров нажимайте кнопки **▲/▼** для выбора “Сброс”, а затем нажмите **ENTER**.

Параметр	Описание
По гориз.	Изображение смещается влево или направо.
По верт.	Изображение смещается вверх или вниз.
Часы	Настройка частоты синхронизации.
Фаза	Настройка фазы синхронизации.

## Источник входного сигнала

### Выбор входа

Эта функция используется для выбора источника сигнала.

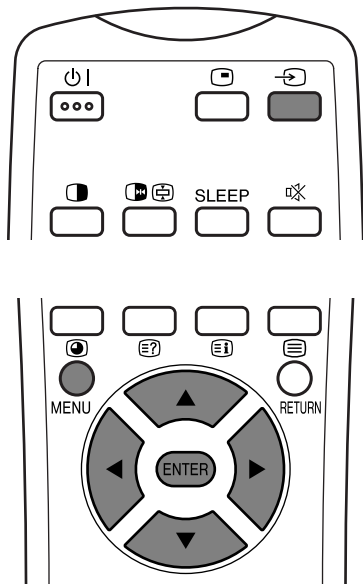

1

Нажмите кнопку на пульте дистанционного управления или **INPUT** на дисплее.

- Появится меню ИСТ. ВВОДА.

2

Нажимайте кнопку на пульте дистанционного управления или **INPUT** на дисплее для выбора источника входа.

- Изображение с выбранного входа отображается автоматически.
- Вы также можете выбрать источник сигнала при помощи кнопок /.

### Настройка входящего сигнала

Эта функция служит для настройки типа сигнала, поступающего от внешнего устройства.

1

Нажмите кнопку **MENU**, и отобразится окно ТВ МЕНЮ.

2

Воспользуйтесь кнопками / для выбора "Опция".

- Появится меню опций.

3

Воспользуйтесь кнопками / для выбора "Выбор ввода", затем нажмите **ENTER**.

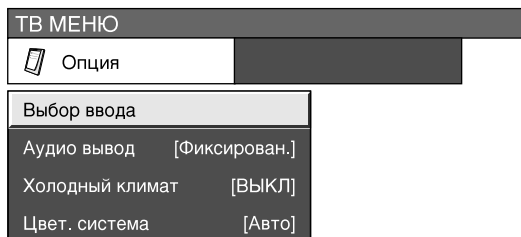

4

Воспользуйтесь кнопками /// для типа сигнала, который Вы желаете настроить, затем нажмите **ENTER**.

- Если тип сигнала выбран неправильно, изображение отображаться не будет, или будет отображаться без цвета.

#### Для сигнала Ввод 1

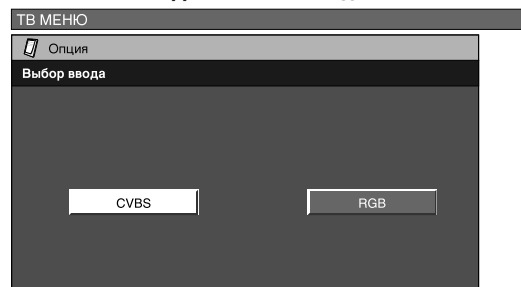

#### Для сигнала Ввод 2

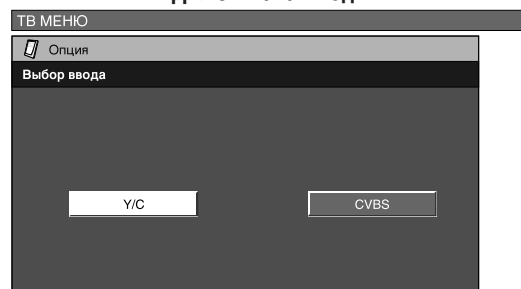

#### Для сигнала Ввод 3

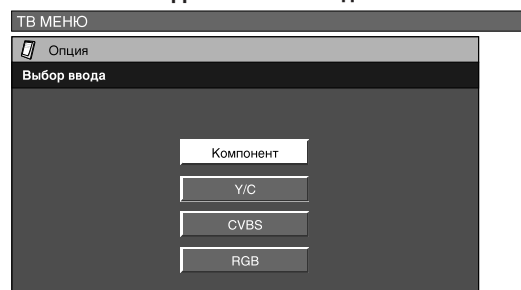

#### Для сигнала Ввод 4



### ПРИМЕЧАНИЕ

- Если нет (цветного) изображения, попробуйте изменить тип входного сигнала.
- Для получения информации о типе сигнала внешнего устройства ознакомьтесь с инструкциями для этого устройства.

### Настройка цветовой системы (для режима входа телевизора/аудио/видео)

Вы можете настроить цветовую систему в зависимости от типа входного сигнала.

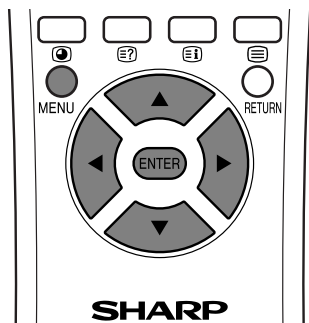

**1** Нажмите кнопку **MENU**, и отобразится окно ТВ МЕНЮ.

**2** Воспользуйтесь кнопками ◀/▶ для выбора "Опция".  
• Появится меню опций.

**3** Воспользуйтесь кнопками ▲/▼ для выбора "Цвет. система", затем нажмите **ENTER**.



**4** Воспользуйтесь кнопками ▲/▼ для выбора цветовой системы, совместимой с просматриваемым Вами изображением, затем нажмите **ENTER**.  
• Некоторые пункты могут быть затемнены. Они не подлежат выбору.

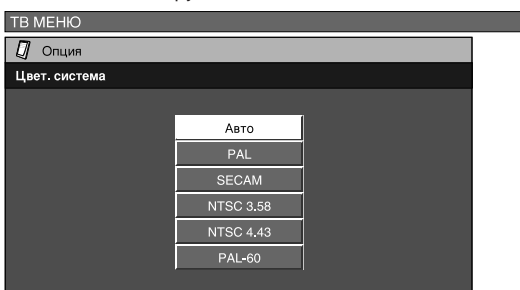

#### ПРИМЕЧАНИЕ

- Производителем выбрано значение "Авто" (автоматически).
- Если выбрано значение "Авто" (автоматически), цветовая система для каждого канала настраивается автоматически. Если изображение не отображается должным образом, выберите другую цветовую систему (например, PAL, NTSC 4.43).
- Эта функция имеется в наличии для режима входа аудио/видео и тюнера телевизора.

### Выбор режима аудио/видео

Функция настройки аудио/видео режима предлагает Вам пять режимов просмотра, из которых Вы можете выбрать наиболее подходящий Вам режим в зависимости от таких факторов, как освещение в комнате, тип просматриваемого материала и тип изображения, поступающего от внешнего устройства.

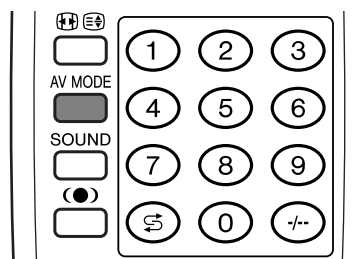

**1** Нажмите кнопку **AV MODE**.  
• На дисплее появится текущий аудио/видео режим.

**2** Нажмите кнопку **AV MODE** снова, прежде чем отображаемый на дисплее аудио/видео режим исчезнет.  
• Режимы переключаются, как показано слева.

#### Режим входа аудио/видео

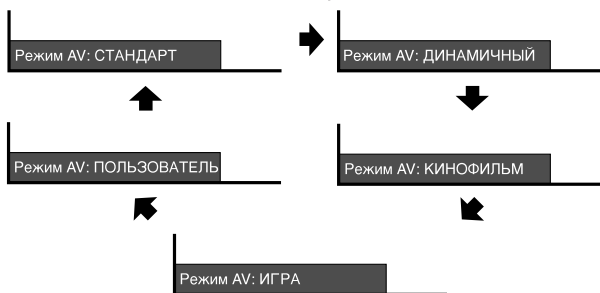

#### Режим компьютерного входа



Параметр	Описание
<b>СТАНДАРТ</b>	Для вывода высокочеткого изображения при нормальном освещении в комнате.
<b>ДИНАМИЧНЫЙ</b>	Для вывода отчетливого изображения с повышенной контрастностью при просмотре спортивных передач.
<b>КИНОФИЛЬМ</b>	Для просмотра фильмов.
<b>ИГРА</b>	Снижение яркости изображения для облегчения просмотра.
<b>ПОЛЬЗОВАТЕЛЬ</b>	Этот режим позволяет Вам настраивать параметры изображения по Вашему вкусу. Вы можете настроить режим для каждого входного источника сигнала.

## Настройка различных параметров

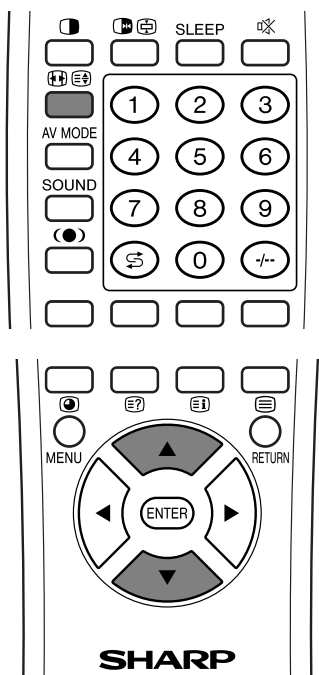

### Режим Широкий

Нормальный

Полный 14:9

Масштаб 14:9

Панорама

Полный

Киноэкр. 16:9

Киноэкр. 14:9

## Широкоэкранный режим (для режима входа телевизора/аудио/видео)

### Выбор вручную

1

Нажмите кнопку

- Появится меню Режим Широкий.
- В меню появится список широкоэкранных режимов, которые Вы можете выбрать для текущего видео сигнала.

2

Нажмите кнопку или , когда на экране отображается меню Режим Широкий.

- При переключении режимов выбранный режим незамедлительно отображается на дисплее. Нажимать кнопку **ENTER** не нужно.

### Автоматический выбор

Если Вы установили параметры "WSS" и "Режим 4:3" в меню Установка на странице 57, оптимальный режим экрана выбирается автоматически для всех передач, содержащих информацию WSS.

### Меню "WSS"

Для включения автоматического выбора установите параметр "WSS" в меню Установка как "ВКЛ". (Обратитесь на страницу 57.)

### Меню "Режим 4:3"

Для выбора типа широкоэкрannого режима выберите "Нормальный" или "Панорама" в меню режима 4:3. (Обратитесь на страницу 57.)

### ПРИМЕЧАНИЕ

- Если транслируемый сигнал не содержит информации WSS, функция Автоматического Выбора функционировать не будет, даже если включить параметр WSS.
- Эта функция имеется в наличии для режима входа аудио/видео и тюнера телевизора.

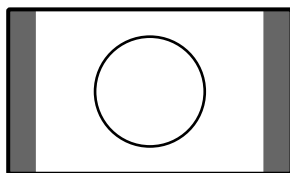

Режим 4:3 установлен как "Нормальный"

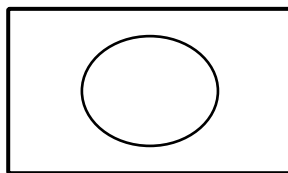

Режим 4:3 установлен как "Панорама"

Параметр	Описание
Нормальный	Для "стандартных" изображений 4:3. По сторонам изображения появляются темные прямоугольники.
Полный 14:9	Для сжатых изображений 14:9. По сторонам изображения появляются узкие темные прямоугольники.
Масштаб 14:9	Для изображений 14:9 "почтовый ящик". По сторонам изображения появляются узкие темные прямоугольники, а в некоторых передачах могут появляться темные прямоугольники также сверху и снизу.
Панорама	В этом режиме изображение пропорционально растягивается таким образом, чтобы покрыть весь экран.
Полный	Для сжатых изображений 16:9.
Киноэкр. 16:9	Для изображений 16:9 "почтовый ящик". В некоторых передачах сверху и снизу могут появляться темные прямоугольники.
Киноэкр. 14:9	Для изображений 14:9 "почтовый ящик". В некоторых передачах сверху и снизу могут появляться темные прямоугольники.

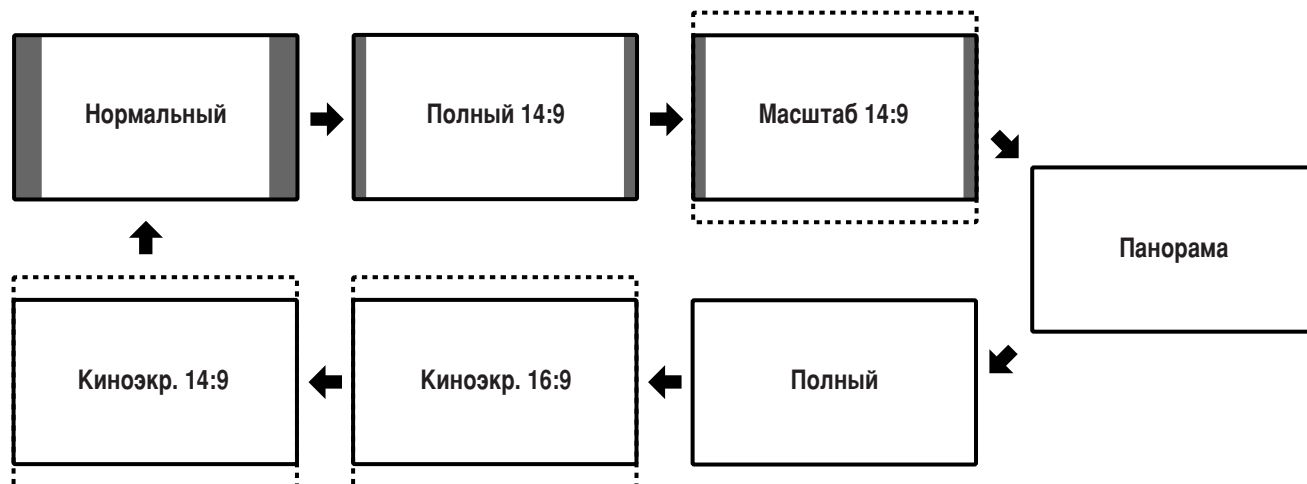



## Настройка различных параметров

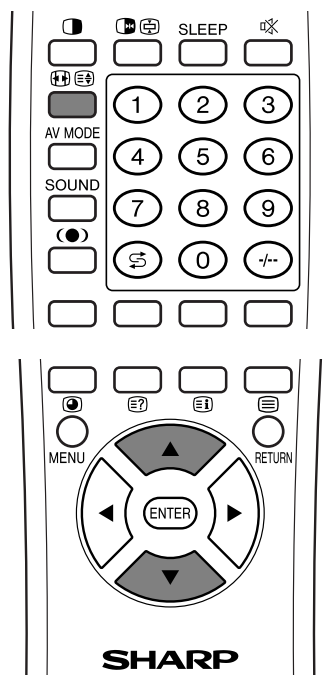

**ПРИМЕР**   
 Вход. сигнал   
 (640 × 480)

Режим Широкий  
 Нормальный  
 Полный  
 Поточечно  
 Киноэкр.

Вход. сигнал   
 (1024 × 768)

Режим Широкий  
 Полный  
 Поточечно  
 Киноэкр.

### Широкоэкранный режим (для режима компьютерного входа)

Вы можете выбрать размер экрана.

#### ПРИМЕЧАНИЕ

- Перед проведением регулировок подключите компьютер. (Обратитесь на страницу 46.)
- Доступный для выбора размер экрана может изменяться в зависимости от типа входного сигнала.

**1**

Нажмите кнопку .

- Появится меню Режим Широкий.

**2**

Нажмите кнопку или для выбора нужного пункта в меню.

**ПРИМЕР**   
 Изображения размера экрана.

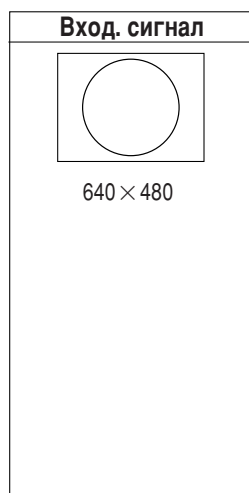

Нормальный	Полный	Поточечно	Киноэкр.
Сохраняет исходный формат изображения на полный экран.	Изображение полностью заполняет экран.	Определяет разрешение сигнала и отображает изображение тем же количеством пикселей на экране.	Сохраняет исходный формат изображения на полный экран. Верхний и нижний край изображения слегка обрезаны.

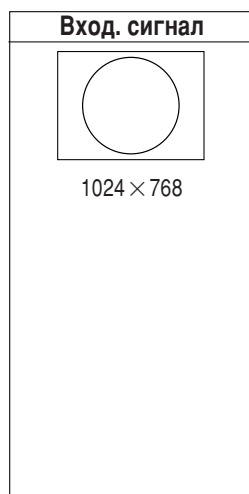

Нормальный	Полный	Поточечно	Киноэкр.
	Изображение полностью заполняет экран.	Определяет разрешение сигнала и отображает изображение тем же количеством пикселей на экране.	Сохраняет исходный формат изображения на полный экран. Верхний и нижний край изображения слегка обрезаны.

### Вход.сигнал (только в режиме компьютерного входа)

- Некоторые входные сигналы, возможно, придется зарегистрировать вручную для отображения на дисплее надлежащим образом.
- Пары входных сигналов (разрешения) в приведенном ниже списке не являются распознаваемыми при приеме. В этом случае, Вам следует установить правильный сигнал вручную. После установки один раз, он будет отображаться на дисплее, когда такой же сигнал (разрешение) будет снова поступать на вход.

640 × 400	720 × 400
640 × 480	848 × 480
1024 × 768	1280 × 768

#### ПРИМЕЧАНИЕ

- Вы можете только выбрать "Вход. сигнал" в меню установок при приеме одного из 6 входных сигналов, перечисленных выше.

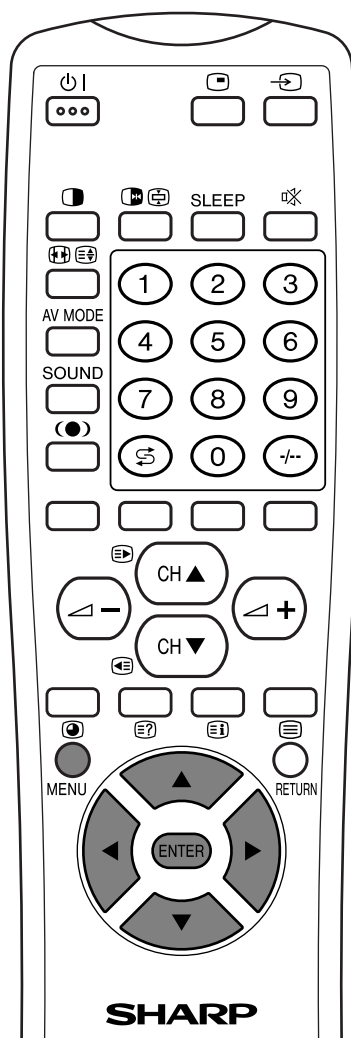

1

Нажмите кнопку **MENU**, и отобразится окно ПК МЕНЮ.

2

Воспользуйтесь кнопками ◀/▶ для выбора "Установка".

- Появится меню Установка.

3

Воспользуйтесь кнопками ▲/▼ для выбора "Вход. сигнал", затем нажмите **ENTER**.

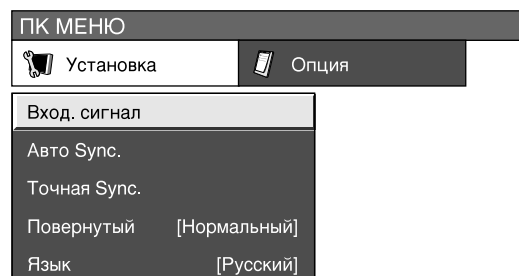

4

Нажмите кнопку ▲/▼ для выбора нужного входного сигнала на дисплее.

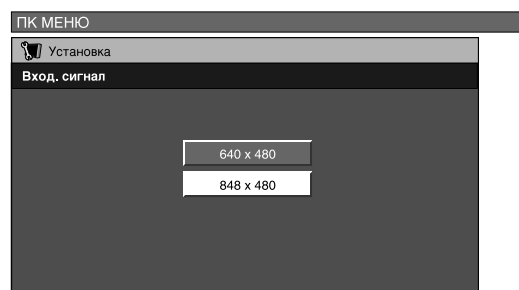

(пример)

### Функция автоматического переключения широкоэкрannого режима (WSS) (для режима входа телевизора/аудио/видео)

Функция WSS позволяет телевизору автоматически переключать режимы экрана.

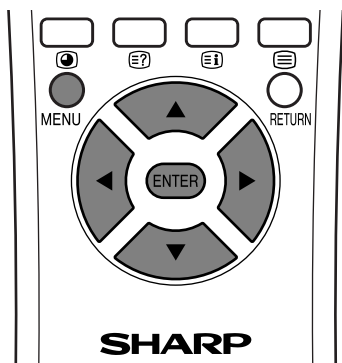

**1** Нажмите кнопку **MENU**, и отобразится окно ТВ МЕНЮ.

**2** Воспользуйтесь кнопками **◀/▶** для выбора “Установка”.

- Если пароль уже установлен, появится запрос на его ввод. Следуйте процедуре, приведенной в разделе “Автоматическая установка”. (Обратитесь к действиям пунктов 2 и 3 на странице 23.)

**3** Воспользуйтесь кнопками **▲/▼** для выбора “WSS”, затем нажмите **ENTER**.

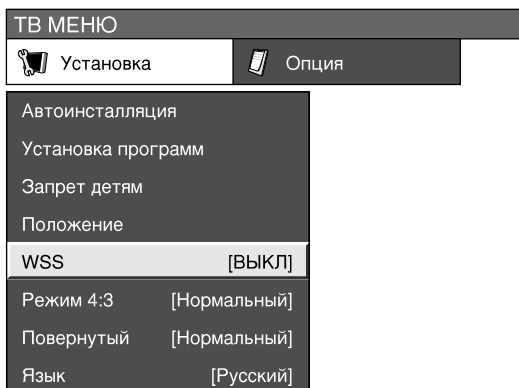

**4** Воспользуйтесь кнопками **◀/▶** для выбора “ВКЛ” или “ВЫКЛ”, затем нажмите **ENTER**.

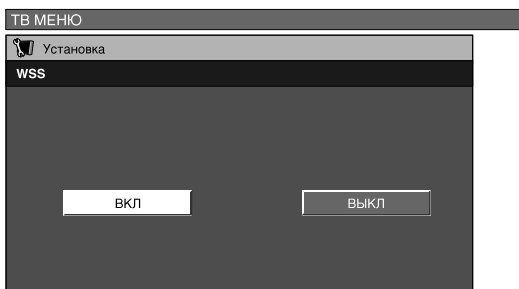

### Коэффициент сжатия изображения (для режима входа телевизора/аудио/видео)

Сигнал WSS имеет автопереключение 4:3, которое позволяет Вам выбирать между “Нормальный” и “Панорама”.

**1** Нажмите кнопку **MENU**, и отобразится окно ТВ МЕНЮ.

**2** Воспользуйтесь кнопками **◀/▶** для выбора “Установка”.

- Если пароль уже установлен, появится запрос на его ввод. Следуйте процедуре, приведенной в разделе “Автоматическая установка”. (Обратитесь к действиям пунктов 2 и 3 на странице 23.)

**3** Воспользуйтесь кнопками **▲/▼** для выбора “Режим 4:3”, затем нажмите **ENTER**.

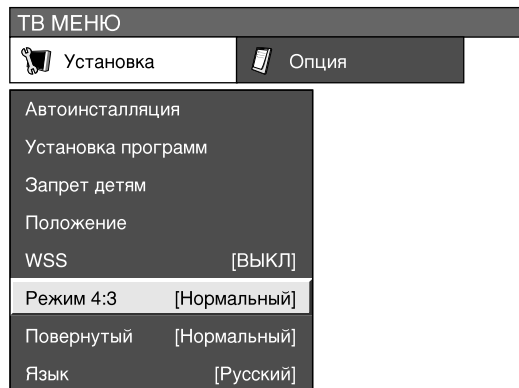

**4** Воспользуйтесь кнопками **◀/▶** для выбора “Нормальный” или “Панорама”, затем нажмите **ENTER**.

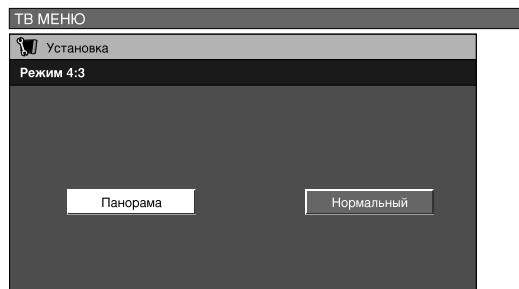

Сигнал WSS указывает на режим 4:3

Режим 4:3 установлен как “Нормальный”



Режим 4:3 установлен как “Панорама”



Параметр	Описание
Нормальный	Коэффициент сжатия устанавливается как 4:3 или 16:9.
Панорама	Широкоэкрannое изображение без боковых полос

#### ПРИМЕЧАНИЕ

- Если правильный режим экрана не включается, попробуйте выбрать режим Широкий. Если транслируемый сигнал не содержит информации WSS, эта функция работать не будет, даже если она включена. Обратитесь на страницу 54.
- Эта функция имеется в наличии для режима входа аудио/видео и тюнера телевизора.

## Поворот

Вы можете установить ориентацию изображения.

### Режим входа аудио/видео

**1** Нажмите кнопку **MENU**, и отобразится окно ТВ МЕНЮ.

**2** Воспользуйтесь кнопками ◀/▶ для выбора “Установка”.

- Если пароль уже установлен, появится запрос на его ввод. Следуйте процедуре, приведенной в разделе “Автоматическая установка”. (Обратитесь к действиям пунктов 2 и 3 на странице 23.)

**3** Воспользуйтесь кнопками ▲/▼ для выбора “Повернутый”, затем нажмите **ENTER**.

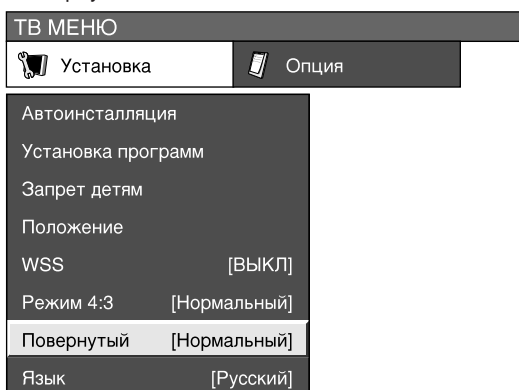

**4** Воспользуйтесь кнопками ▲/▼ для выбора нужного режима, затем нажмите **ENTER**.

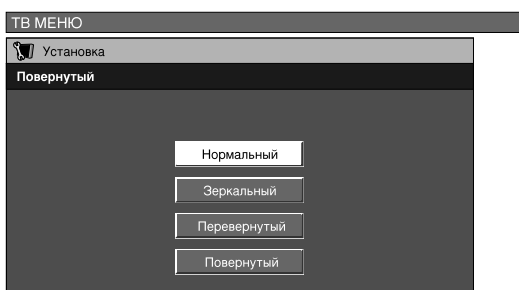

[Нормальный]: обычное изображение.

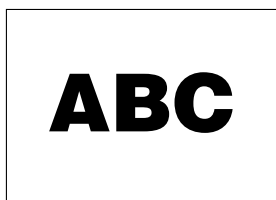

[Зеркальный]: изображение зеркально отражается по горизонтали.



### Режим компьютерного входа

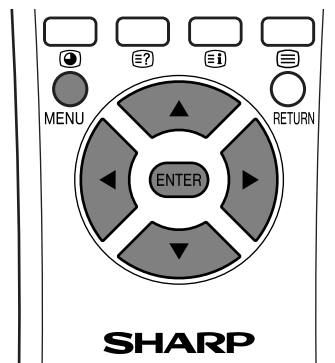

**1** Нажмите кнопку **MENU**, и отобразится окно ПК МЕНЮ.

**2** Воспользуйтесь кнопками ◀/▶ для выбора “Установка”.

- Если пароль уже установлен, появится запрос на его ввод. Следуйте процедуре, приведенной в разделе “Настройка языка экранного дисплея (Режим компьютерного входа)”. (Обратитесь к действиям пунктов 2 на странице 30.)

**3** Воспользуйтесь кнопками ▲/▼ для выбора “Повернутый”, затем нажмите **ENTER**.

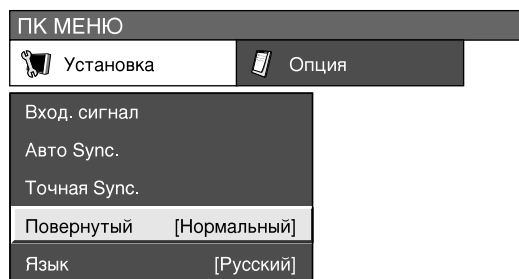

**4** Воспользуйтесь кнопками ▲/▼ для выбора нужного режима, затем нажмите **ENTER**.

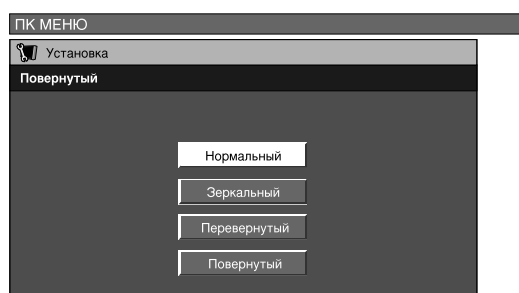

[Перевернутый]: изображение зеркально отражается по вертикали.



[Повернутый]: перевернутое изображение



### ПРИМЕЧАНИЕ

• Если Вы выбираете “Зеркальный” или “Повернутый”, ориентация звука также изменяется.

## Настройка различных параметров

### Аудио выход

Эта функция позволяет Вам выбирать метод управления выводом звука.

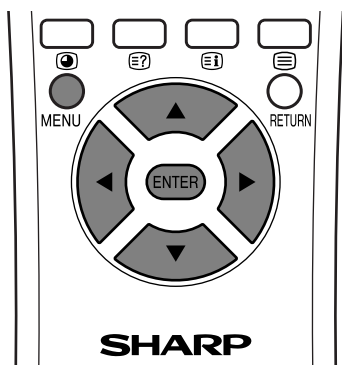

Параметр	Описание
Фиксирован.	<ul style="list-style-type: none"> <li>Звук, выводимый через дополнительные громкоговорители, настраивается при помощи кнопок <math>\triangle</math> <math>-/+</math> на пульте дистанционного управления или на дисплее.</li> <li>Звук, выводимый через разъем AV OUTPUT, не настраивается.</li> </ul>
Переменный	<ul style="list-style-type: none"> <li>Звук, выводимый через разъем AV OUTPUT, настраивается при помощи кнопок <math>\triangle</math> <math>-/+</math> на пульте дистанционного управления или на дисплее.</li> <li>Вывод звука через громкоговорители отключен.</li> </ul>

### Таймер самоотключения

Эта функция позволяет Вам программировать телевизор на автоматическое отключение.

**1** Нажмите кнопку **MENU**, и отобразится окно ТВ МЕНЮ (ПК МЕНЮ).

**2** Воспользуйтесь кнопками  $\triangle/\nabla$  для выбора "Опция".  
 • Появится меню опций.

**3** Воспользуйтесь кнопками  $\triangle/\nabla$  для выбора "Аудио вывод", затем нажмите **ENTER**.

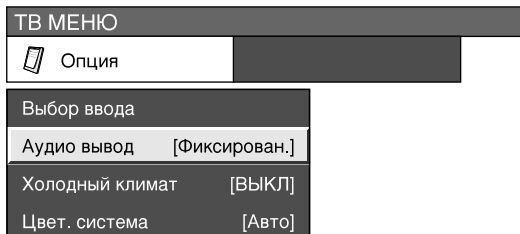

(Отображение дополнительной информации на экране для режима входа аудио/видео).



(Отображение дополнительной информации на экране для режима компьютерного входа).

**4** Воспользуйтесь кнопками  $\triangle/\nabla$  для выбора "Фиксирован." или "Переменный", затем нажмите **ENTER**.

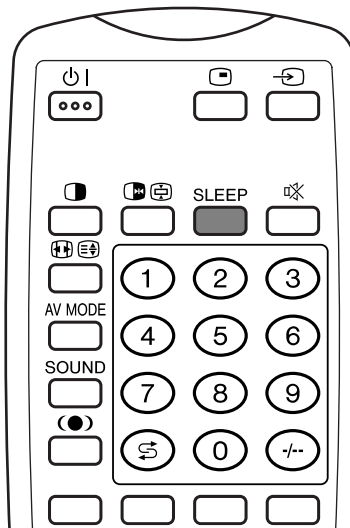
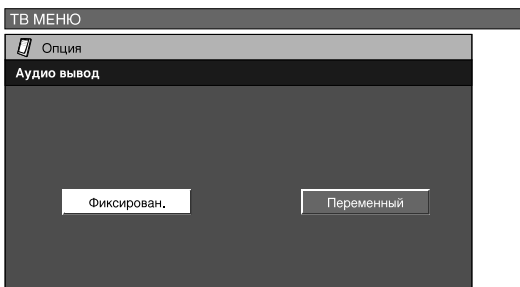

**1** Нажмите кнопку **SLEEP**.  
 • Если таймер самоотключения настроен, на дисплее появится время, оставшееся до отключения.

Таймер отключения: Осталось 120

**2** После каждого нажатия кнопки **SLEEP** время, оставшееся до отключения, переключается следующим образом.

- Когда время настроено, отсчет начинается автоматически.
- За пять минут до истечения установленного времени на дисплее каждую минуту отображается время, оставшееся до отключения.

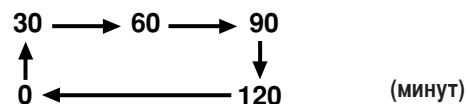

### ПРИМЕЧАНИЕ

- Выберите "0" при помощи кнопки **SLEEP** для отключения таймера самоотключения.

### Прохладный климат

Эта функция служит для улучшения характеристик жидкокристаллического дисплея при отображении быстро движущихся изображений. Функция особенно эффективна при низкой температуре помещения (15°C/59°F или ниже).

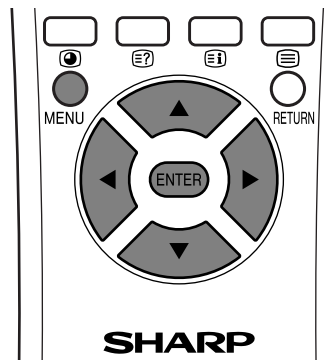

#### Режим входа аудио/видео

**1** Нажмите кнопку **MENU**, и отобразится окно ТВ МЕНЮ.

**2** Воспользуйтесь кнопками ◀/▶ для выбора "Опция".  
• Появится меню опций.

**3** Воспользуйтесь кнопками ▲/▼ для выбора "Холодный климат", затем нажмите **ENTER**.

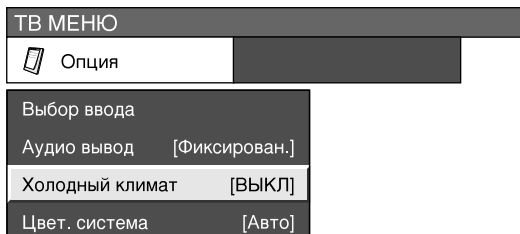

**4** Воспользуйтесь кнопками ◀/▶ для выбора "ВКЛ", затем нажмите **ENTER**.

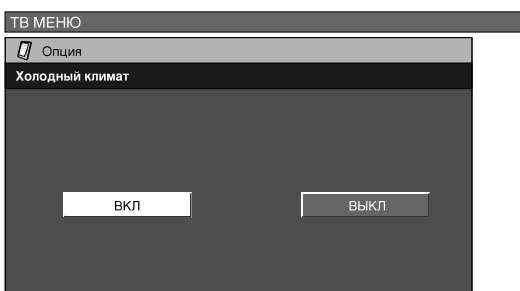

#### ПРИМЕЧАНИЕ

- Эта функция может вызывать помехи в изображении. В этом случае отключите функцию.

#### Режим компьютерного входа

**1** Нажмите кнопку **MENU**, и отобразится окно ПК МЕНЮ.

**2** Воспользуйтесь кнопками ◀/▶ для выбора "Опция".  
• Появится меню опций.

**3** Воспользуйтесь кнопками ▲/▼ для выбора "Холодный климат", затем нажмите **ENTER**.



**4** Воспользуйтесь кнопками ◀/▶ для выбора "ВКЛ", затем нажмите **ENTER**.

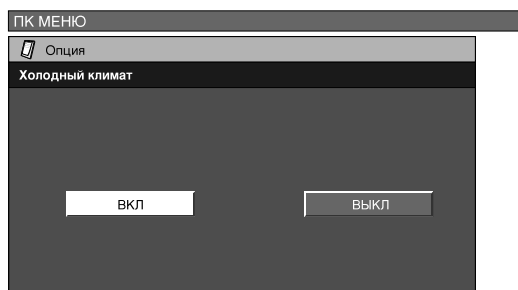

#### ПРИМЕЧАНИЕ

- Эта функция может вызывать помехи в изображении. В этом случае отключите функцию.

### Настройка пароля для функции блокировки от детей (для режима входа телевизора/аудио/видео)

Эта функция позволяет Вам использовать пароль для предотвращения случайного изменения некоторых настроек.

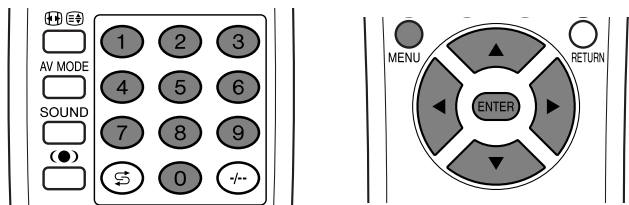

#### Настройка пароля

**1** Нажмите кнопку **MENU**, и отобразится окно ТВ МЕНЮ.

**2** Воспользуйтесь кнопками ◀/▶ для выбора “Установка”.

- Появится меню Установка.

**3** Воспользуйтесь кнопками ▲/▼ для выбора “Запрет детям”, затем нажмите **ENTER**.

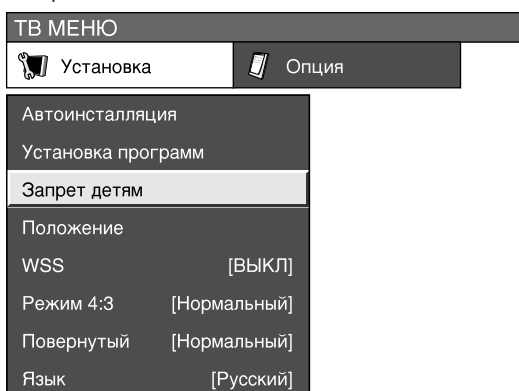

**4** Воспользуйтесь кнопками ▲/▼ для выбора “Пароль”, затем нажмите **ENTER**.

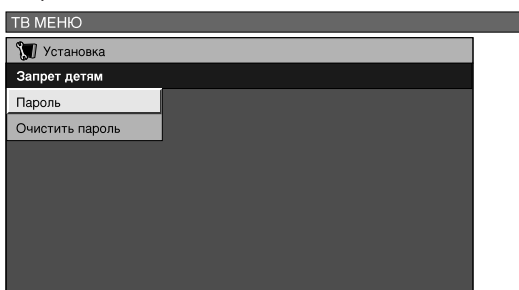

**5** Введите четырехзначное число в качестве пароля при помощи кнопок **0 – 9**.

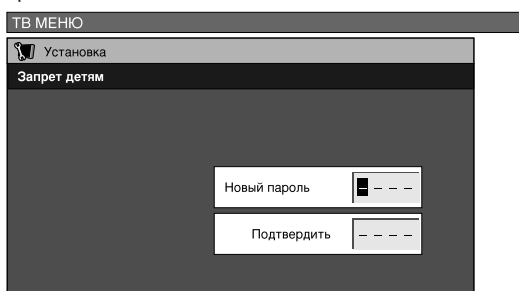

**6** Введите то же самое число четырехзначное число для проверки.

- Появится сообщение “Новый пароль зарегистрирован”.

#### ПРИМЕЧАНИЕ

- Для просмотра заблокированного канала (параметр “Блокировка” в меню ручной настройки программ установлен как “ВКЛ”) Вы должны ввести пароль (обратитесь на страницу 28). При выборе заблокированного канала появится запрос на ввод пароля. Нажмите кнопку **ENTER** для вывода окна для ввода пароля.

#### Удаление пароля

Эта функция позволяет Вам стереть Ваш пароль.

**1** Нажмите кнопку **MENU**, и отобразится окно ТВ МЕНЮ.

**2** Воспользуйтесь кнопками ◀/▶ для выбора “Установка”.

- Вас просят ввести пароль. Выполните те же действия, которые описаны в разделе “Автоматическая установка” (см. действия 2 и 3 на странице 23.)

**3** Воспользуйтесь кнопками ▲/▼ для выбора “Запрет детям”, затем нажмите **ENTER**.

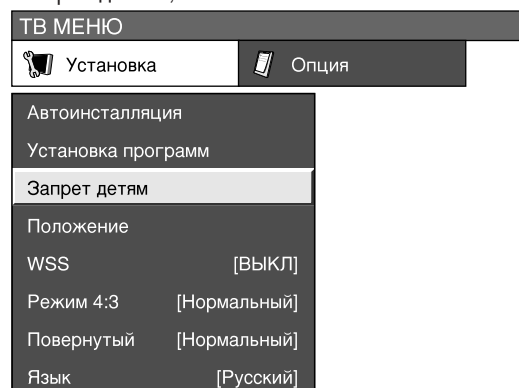

**4** Воспользуйтесь кнопками ▲/▼ для выбора “Очистить пароль”, затем нажмите **ENTER**.

**5** Воспользуйтесь кнопками ◀/▶ для выбора “да”, затем нажмите **ENTER**.

- Ваш пароль будет стерт.

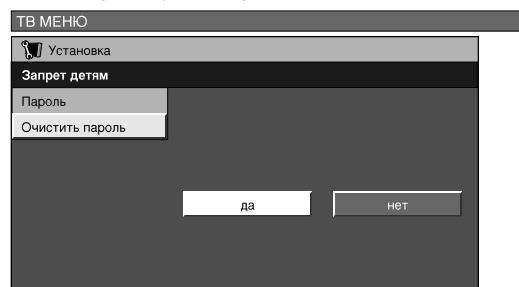

#### ПРИМЕЧАНИЕ

- В качестве меры предосторожности Вам следует записать Ваш пароль и хранить его в известном Вам месте. Если Вы потеряете или забудете Ваш пароль, Вы можете произвести инициализацию дисплея для возвращения всех параметров, кроме настройки телевизионных каналов, в исходное состояние. (Обратитесь на страницу 75.)
- Эта функция имеется в наличии для режима входа аудио/видео и тюнера телевизора.

# Полезные функции

## Функция двойного экрана

Эта функция позволяет Вам отображать на экране два изображения одновременно.

### Двойной экран

Вы можете отображать на экране два изображения одинакового размера, за исключением случаев, когда сигнал поступает с разъема PC INPUT.

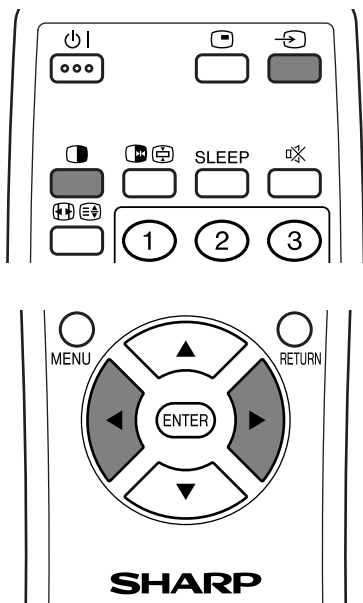

3

Нажмите кнопку  для выбора другого источника сигнала для активного экрана.

- Появится выбранное изображение.

4

Нажмите кнопку  для отключения режима двойного экрана.

### ПРИМЕЧАНИЕ

- Эта функция не работает в следующих случаях:
  - ① Режим компьютерного входа.
  - ② При отображении двух изображений от одного источника (например, Ввод 1 и Ввод 1).
  - ③ Для двух изображений с разной вертикальной частотой (например, PAL и PAL-60).
- Если эта функция недоступна, появляется сообщение "Двуэкранный режим недоступен".



1

Нажмите кнопку .

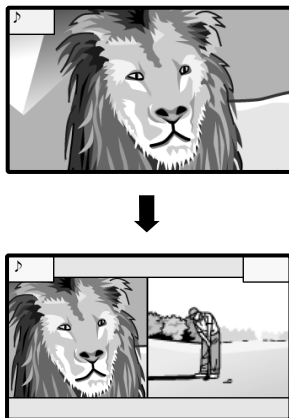
- Включится режим двойного экрана, появится изображение от текущего источника.



2

Воспользуйтесь кнопками   для активации какого-либо из экранов.

- На активном экране, для которого выводится звук, отображается "♪".



## Полезные функции

### Изображение и неподвижное изображение

Вы можете отображать два изображения одного размера (одно движущееся, другое неподвижное) при использовании аудио/видео источника.

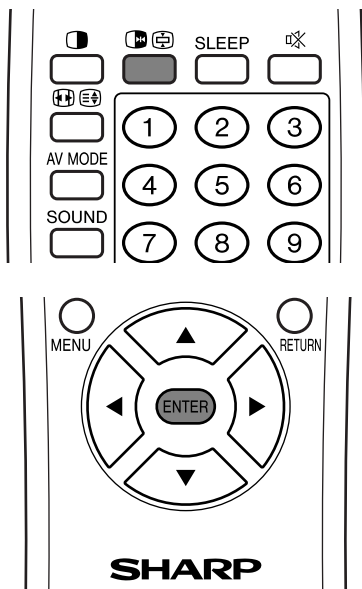

1

Нажмите кнопку .

- В левой части экрана появится движущееся изображение, а в правой – неподвижное. Неподвижное изображение создается на основе движущегося изображения, когда Вы нажимаете кнопку .

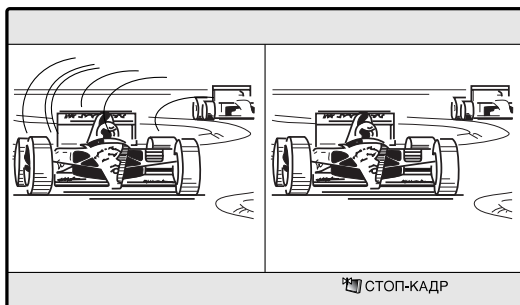

2

Обновите неподвижное изображение при помощи кнопки **ENTER**.

- После каждого нажатия кнопки **ENTER** изображение в правой части экрана обновляется.

3

Нажмите кнопку  для выхода из этого режима.

#### ПРИМЕЧАНИЕ

- Эта функция не работает в режиме компьютерного входа.
- Если эта функция недоступна, появляется сообщение "Стоп-кадр недоступен".
- Неподвижное изображение автоматически исчезает через 30 минут.

## Функция телетекста

### Что такое телетекст?

Телетекст – это трансляция страниц деловой и развлекательной информации, принимаемая телевизором, оборудованным этой функцией. Ваш дисплей принимает сигналы телетекста, передаваемые телевизионными станциями, и переводит их в графический формат для просмотра. Среди множества функций телетекста есть и такие, как новости, погода, спортивная информация, цены на бирже и обзоры телепередач.

### Режим телетекста

Телетекст включается/выключается при помощи кнопки  на пульте дистанционного управления. Вы можете управлять Вашим телевизором в режиме телетекста, ввода команды непосредственно при помощи пульта дистанционного управления.

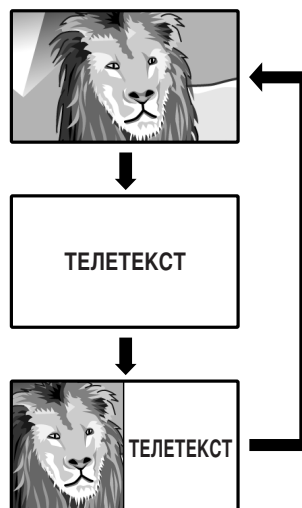
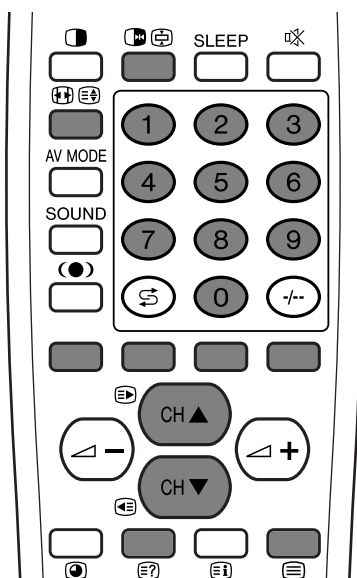

### При просмотре информации телетекста



- Нажмите кнопку **CH▲** () для увеличения номера страницы.
- Нажмите кнопку **CH▼** () для уменьшения номера страницы.

### Функции кнопок

**Цветные кнопки (КРАСНАЯ/ЗЕЛЕНАЯ/ЖЕЛТАЯ/СИНЯЯ):** Вы можете выбирать группу или блок страниц, отображаемых в цветных рамках внизу экрана при помощи соответствующих **Цветных кнопок (КРАСНАЯ/ЗЕЛЕНАЯ/ЖЕЛТАЯ/СИНЯЯ)** на пульте дистанционного управления.





### Включение и выключение телетекста

- 1 Выберите телевизионный канал или внешний источник сигнала, передающий информацию телетекста.
- 2 Нажмите кнопку  для отображения телетекста.
- 3 Нажмите кнопку  снова для отображения телетекста в правой части экрана, а обычного изображения – в левой части.
  - Всякий раз при нажатии кнопки , экран будет переключаться, как показано вверху справа.
  - Если Вы выбрали программу, не передающую сигналов телетекста, появится сообщение "Телетекст недоступен".
  - Это же сообщение появляется в режиме двойного экрана и в других режимах, если сигнал телетекста отсутствует.



**0 – 9:** Непосредственный выбор любой страницы от 100 до 899 при помощи кнопок **0 – 9**.

: После каждого нажатия кнопки  отображение телетекста переключается в такой последовательности:



: Для просмотра скрытой информации, например, ответов в викторинах, нажмите кнопку .

- Нажмите кнопку  снова для того, чтобы скрыть эту информацию.

: Для прекращения автоматического обновления страниц телетекста нажмите кнопку .

- Нажмите кнопку  снова для отключения режима удержания.

### Отображение суб-страниц

Вы можете просматривать несколько суб-страниц по мере их передачи.

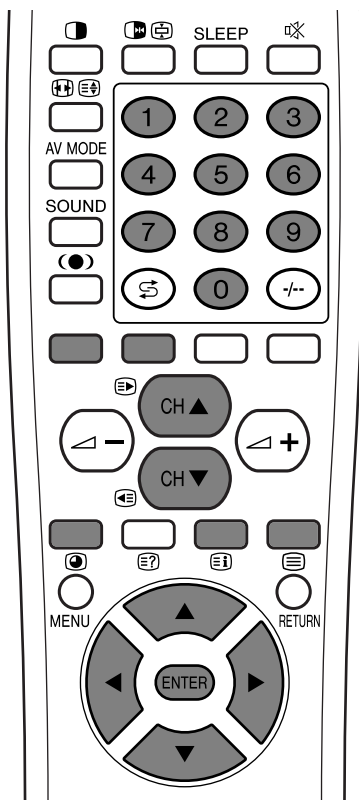

**1** Нажмите кнопку для отображения телетекста.

**2** Нажмите кнопку для отображения суб-страницы, как показано ниже.

#### Экран суб-страницы

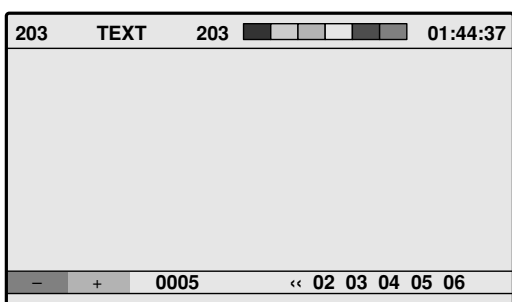

**3** Выберите желаемую суб-страницу при помощи кнопок / КРАСНАЯ/ЗЕЛЕНАЯ.

- Вы можете выбрать суб-страницу непосредственно при помощи кнопок 0 – 9.

**4** Нажмите кнопку для выхода из режима субстраницы.

- Если Вы нажмете кнопку **CH▲/CH▼** (/) , текущая страница сменится на следующую/предыдущую страницу, и экран суб-страницы закроется.

### Отображение Тематических Заголовков

При просмотре Тематического телетекста Вы можете просматривать заголовки тем.

**1** Нажмите кнопку для отображения телетекста.

**2** Нажмите кнопку для отображения Тематического заголовка, как показано ниже.

#### Экран Тематических Заголовков

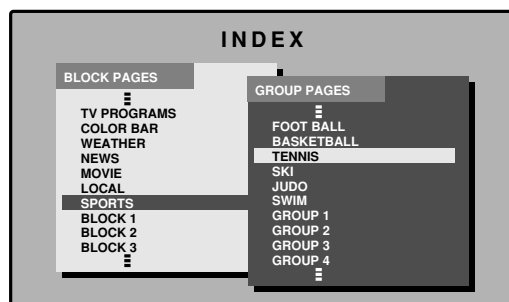

**3** Выберите желаемый блок или группу при помощи кнопок / .

**4** Нажмите **ENTER** для отображения выбранного блока или группы страниц.

**5** Нажмите кнопку для выхода с экрана тематических заголовков.

### Отображение времени

Вы можете отображать информацию о времени, входящую в телетекст. Выполните приведенные ниже действия для отображения времени.

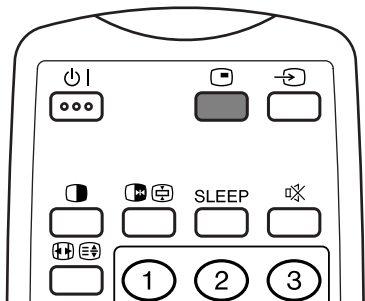

- 1** Выберите телевизионный канал, передающий информацию телетекст.  
(Информация о времени будет принята автоматически.)

#### ПРИМЕЧАНИЕ

- Если информация о времени не принята, это значит, что выбранный канал не передает информации телетекст.

- 2** Нажмите кнопку . На экране появится дисплей канала.

- 3** Нажмите кнопку снова в течение трех секунд, пока на экране отображается дисплей канала. В нижней левой части экрана на три секунды появится время.



- 4** Даже если Вы переключите телевизионный канал, Вы все равно можете просматривать время, выполняя пункты 2 – 3, приведенные выше.

#### ПРИМЕЧАНИЕ

- Информация о времени не может быть сохранена после отключения питания. При включении питания выполните пункты 1 – 4 заново.

# Приложения

## Выявление неисправностей

Проблема	Возможное решение
<ul style="list-style-type: none"><li>Нет питания.</li></ul>	<ul style="list-style-type: none"><li>Убедитесь в том, что дисплей правильно подключен к системе AVC. (Обратитесь на страницу 7.)</li><li>Проверьте, нажали ли Вы кнопку    на пульте дистанционного управления (Обратитесь на страницу 15.) Если индикатор на дисплее горит красным, нажмите кнопку .</li><li>Возможно, отсоединился кабель питания? (Обратитесь на страницу 14.)</li><li>Включен ли переключатель питания? (Обратитесь на страницу 15.)</li></ul>
<ul style="list-style-type: none"><li>Устройство не реагирует на нажатия кнопок.</li></ul>	<ul style="list-style-type: none"><li>Внешние помехи, такие как удар молнии, статическое электричество и пр. могут нарушить функционирование устройства. В этом случае попробуйте воспользоваться устройством после выключения и включения переключателя питания дисплея и системы AVC, или отсоедините кабель питания от розетки и подключите его снова через 1 или 2 минуты.</li></ul>
<ul style="list-style-type: none"><li>Пульт дистанционного управления не работает.</li></ul>	<ul style="list-style-type: none"><li>Соблюдена ли полярность (+, -) при установке батареек? (Обратитесь на страницу 10.)</li><li>Батарейки разрядились? (Замените батарейки на новые.)</li><li>Возможно, Вы используете пульт при ярком или флуоресцентном освещении?</li><li>Не попадают ли на сенсор дистанционного управления лучи от лампы дневного света?</li></ul>
<ul style="list-style-type: none"><li>Изображение “обрезано”.</li></ul>	<ul style="list-style-type: none"><li>Правильно ли настроено расположение изображения? (Обратитесь на страницы с 49 по 50.)</li><li>Правильно ли настроены параметры изображения, например, размер экрана? (Обратитесь на страницы с 54 по 57.)</li></ul>
<ul style="list-style-type: none"><li>Странные цвета, слишком светлые цвета, или слишком темные, или имеет место несомещение цвета.</li></ul>	<ul style="list-style-type: none"><li>Настройте тональность изображения. (Обратитесь на страницы с 31 по 35 и 60.)</li><li>Возможно, помещение слишком ярко освещено? В помещениях со слишком ярким освещением изображение может выглядеть темным.</li><li>Проверьте правильность настройки цветовой системы. (Обратитесь на страницы 27 и 53.)</li><li>Проверьте правильность настройки входного сигнала. (Обратитесь на страницу 52.)</li></ul>
<ul style="list-style-type: none"><li>Питание неожиданно отключается.</li></ul>	<ul style="list-style-type: none"><li>Внутренняя температура устройства чрезмерно возросла. Удалите предметы, закрывающие вентиляционные отверстия или произведите чистку.</li><li>Проверьте настройку функции управления питанием. (Обратитесь на страницы с 37 по 39.)</li><li>Проверьте настройку функции самоотключения. (Обратитесь на страницу 59.)</li></ul>
<ul style="list-style-type: none"><li>Нет изображения.</li></ul>	<ul style="list-style-type: none"><li>Правильно ли подключены другие устройства? (Обратитесь на страницы с 40 по 46.)</li><li>Правильно ли проведена настройка входного сигнала после подсоединения? (Обратитесь на страницу 52.)</li><li>Правильно ли выбран вход? (Обратитесь на страницу 52.)</li><li>Возможно, принимается несовместимый сигнал? (Обратитесь на страницу 68.)</li><li>Правильно ли настроено изображение? (Обратитесь на страницы с 31 по 35.)</li></ul>
<ul style="list-style-type: none"><li>Нет звука.</li></ul>	<ul style="list-style-type: none"><li>Возможно, установлена слишком низкая громкость? (Обратитесь на страницу 19.)</li><li>Возможно, параметр “Аудио вывод” установлен как “Переменный”. (Обратитесь на страницу 59.)</li></ul>

### Предосторожности относительно использования в помещениях с высокой и низкой температурой

- Когда устройство используется в помещении с низкой температурой (например, комнате, офисе), изображение может оставлять следы или появляться с небольшим опозданием. Это не неисправность, а устройство восстановит нормальное функционирование, когда температура вернется к нормальной.
- Не оставляйте устройство в жарком или холодном помещении. Также не оставляйте устройство в месте, подверженном воздействию прямого солнечного света, или возле обогревателя, так как это может вызвать деформацию корпуса и неисправность жидкокристаллической панели. Температура хранения: от -20°C до +60°C (от -4°F до +140°F).

**Таблица совместимости с компьютерами**

Разрешение	Частота	Замечания
640 × 400	85 Гц	
720 × 400	70 Гц	
	85 Гц	
640 × 480	60 Гц	
	65 Гц	Macintosh 13" (67 Гц)
	72 Гц	
	75 Гц	
	85 Гц	
800 × 600	56 Гц	
	60 Гц	
	72 Гц	
	75 Гц	
	85 Гц	
832 × 624	74,5 Гц	Macintosh 16"
1024 × 768	60 Гц	
	70 Гц	
	75 Гц	Macintosh 19"
	85 Гц	
1280 × 768	60 Гц	
1280 × 1024	60 Гц	

Apple и Macintosh – это зарегистрированные торговые марки Apple Computer Inc.  
 DDC - это зарегистрированная торговая марка Video Electronics Standards Association.  
 Power Management – это зарегистрированная торговая марка Sun Microsystems, Inc.  
 VGA и XGA – это зарегистрированные торговые марки International Business Machines Co., Inc.

## Характеристики порта RS-232C

### Компьютерное управление телевизором с дисплеем

- Когда программа установлена, управление дисплеем может осуществляться с компьютера через разъем RS-232C. Возможен выбор входного сигнала (компьютер/видео), настройка громкости, а также настройка многих других параметров, что делает возможным автоматическое запрограммированное воспроизведение.
- Прикрепите кабель RS-232C крестового типа (имеется в продаже) к полученному в комплекте Din/D-Sub RS-232C.

#### ПРИМЕЧАНИЕ

- Эта процедура должна выполняться человеком, имеющим навыки использования компьютеров.

### Условия взаимодействия

Настройте характеристики взаимодействия RS-232C в соответствии с характеристиками дисплея. Дисплей имеет следующие коммуникационные характеристики.

Скорость передачи:	9600 б/с
Формат данных:	8 бит
Бит четности:	Нет
Бит стопа:	1 бит
Управление потоком:	Нет

### Коммуникационная процедура

Отправляйте управляющие команды с компьютера через разъем RS-232C.

Дисплей выполняет принятую команду и посылает ответное сообщение на компьютер.

Не посылайте несколько команд одновременно. Перед отправкой следующей команды выждите, пока компьютер не примет подтверждения о выполнении команды.

### Формат команды

Восемь ASCII кодов и CR



### Параметр

Вводите параметр, начиная слева, и заполните пробелами остальное. (Параметр обязательно должен состоять из четырех знаков.)

Если введенный параметр выходит за пределы диапазона настройки, возвращается значение "ERR". (Обратитесь к разделу "Формат кодов ответа".)

Вместо "x" в таблице можно подставить любое числовое значение.

0			
0	0	0	9
-	3	0	
1	0	0	
0	0	5	5

При вводе "?" в некоторых командах возвращается запрограммированное значение.

?			
?	?	?	?

## Приложения

### Формат кодов ответа

Обычный ответ



Возвращенный код (0DH)

Сообщение об ошибке (ошибка при коммуникации или неправильная команда)



Возвращенный код (0DH)

### Команды

НАСТРАИВАЕМАЯ ФУНКЦИЯ	КОМАНДА	ПАРАМЕТР	ЗНАЧЕНИЕ КОМАНДЫ
УПРАВЛЕНИЕ ПИТАНИЕМ	P O W R	0 _ _ _	РЕЖИМ ОЖИДАНИЯ (STANDBY)
ВЫБОР ВХОДА A	I T G D x	0 _ _ _	ПЕРЕКЛЮЧЕНИЕ ВХОДА (TOGGLE)
	I T V D 0	0 _ _ _	ТВ (КАНАЛ ЗАФИКСИРОВАН)
	I T V D * *	_ _ _	ТВ (ВЫБОР КАНАЛА) (1 – 99)
	I A V D *	_ _ _	Ввод 1 – 4 (1 – 4)
	I P C D x		ПК
ВЫБОР ВХОДА B	I N P 1 0	_ _ _	Ввод 1 (CVBS)
	I N P 1 1	_ _ _	Ввод 1 (RGB)
	I N P 2 0	_ _ _	Ввод 2 (CVBS)
	I N P 2 1	_ _ _	Ввод 2 (Y/C)
	I N P 3 0	_ _ _	Ввод 3 (CVBS)
	I N P 3 1	_ _ _	Ввод 3 (Y/C)
	I N P 3 2	_ _ _	Ввод 3 (RGB)
	I N P 3 3	_ _ _	Ввод 3 (Компонент)
ВЫБОР АУДИО/ВИДЕО РЕЖИМА	A V M D 0	_ _ _	ПЕРЕКЛЮЧЕНИЕ
	A V M D 1	_ _ _	СТАНДАРТ
	A V M D 2	_ _ _	ДИНАМИЧНЫЙ
	A V M D 3	_ _ _	КИНОФИЛЬМ
	A V M D 4	_ _ _	ИГРА
	A V M D 5	_ _ _	ПОЛЬЗОВАТЕЛЬ
ГРОМКОСТЬ	V O L M * * _	_ _	ГРОМКОСТЬ (0 – 60)
РАСПОЛОЖЕНИЕ	H P O S * * * _	_ _	ПО ГОРИЗОНТАЛИ (AV) (–10 – +10)
	H P O S * * * _	_ _	ПО ГОРИЗОНТАЛИ (PC) (–90 – +90)
	V P O S * * * _	_ _	ПО ВЕРТИКАЛИ (AV) (–30 – +30)
	V P O S * * * _	_ _	ПО ВЕРТИКАЛИ (PC) (–60 – +60)
	C L C K * * * _	_ _	Часы (–90 – +90)
	P H S E * * * _	_ _	Фаза (–20 – +20)

НАСТРАИВАЕМАЯ ФУНКЦИЯ	КОМАНДА	ПАРАМЕТР	ЗНАЧЕНИЕ КОМАНДЫ
ШИРОКОЭКРАННЫЙ РЕЖИМ	W I D E 0	_ _ _	ПЕРЕКЛЮЧЕНИЕ
	W I D E 1	_ _ _	Нормальный
	W I D E 2	_ _ _	Полный 14:9
	W I D E 3	_ _ _	Масштаб 14:9
	W I D E 4	_ _ _	Панорама
	W I D E 5	_ _ _	Полный
	W I D E 6	_ _ _	Киноэкр. 16:9
	W I D E 7	_ _ _	Киноэкр. 14:9
	W I D E 8	_ _ _	Нормальный
	W I D E 9	_ _ _	Полный
SRS	W I D E 1 0	_ _	Поточечно
	W I D E 1 1	_ _	Киноэкр.
	S R S S 0	_ _ _	ПЕРЕКЛЮЧЕНИЕ
	S R S S 1	_ _ _	ВЫКЛ
	S R S S 2	_ _ _	SRS
ДВОЙНОЙ ЭКРАН	S R S S 3	_ _ _	FOCUS
	S R S S 4	_ _ _	SRS + FOCUS
	T W I N 0	_ _ _	ОТКЛЮЧЕНИЕ ДВОЙНОГО ЭКРАНА
	T W I N 1	_ _ _	ВКЛЮЧЕНИЕ ДВОЙНОГО ЭКРАНА
КАНАЛ	D C C H * * _	_ _	ПРЯМОЙ КАНАЛ (1 – 99)
	C H U P x		КАНАЛ ВВЕРХ
ТЕКСТ	C H D W x		КАНАЛ ВНИЗ
	T E X T 0	_ _ _	ТЕКСТ ВЫКЛЮЧЕН
	T E X T 1	_ _ _	ТЕКСТ ВКЛЮЧЕН (TOGGLE)
	D C P G * * _	_ _	ПРЯМОЙ ПЕРЕХОД НА СТРАНИЦУ (100 – 899)

### ПРИМЕЧАНИЕ

- Если в столбце параметров появляется знак подчеркивания (  ), вставьте пробел.
- При появлении звездочки (\*) введите значение в соответствии со столбцом "Значение команды".



## Назначение контактов разъема SCART

К разъемам SCART возможно подключение различных аудио и видео устройств.

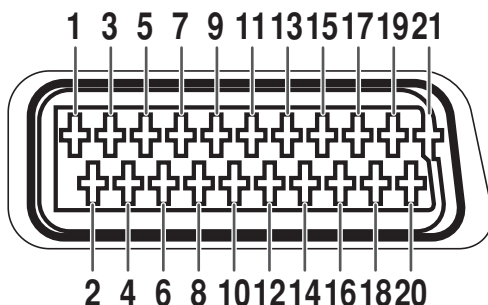

### SCART (INPUT 1)

- |  |                             |  |
|--|-----------------------------|--|
| 1. Правый аудио выход<br>(выход телевизионного монитора) | 8. Управление аудио/видео   | 15. Вход красного                                  |
| 2. Правый аудио вход                                     | 9. Заземление для зеленого  | 16. Управление Красным/Зеленым/<br>Синим           |
| 3. Левый аудио выход<br>(выход телевизионного монитора)  | 10. Не используется         | 17. Заземление для видео сигнала                   |
| 4. Общее заземление для аудио сигнала                    | 11. Вход зеленого           | 18. Земля для управления Красным/<br>Зеленым/Синим |
| 5. Заземление для синего                                 | 12. Не используется         | 19. Видео выход<br>(выход телевизионного монитора) |
| 6. Левый аудио вход                                      | 13. Заземление для красного | 20. Видео вход                                     |
| 7. Вход синего   | 14. Не используется         | 21. Экран штекера                                  |

### SCART (INPUT 2)

- |                                       |                           |  |
|---------------------------------------|---------------------------|--|
| 1. Правый аудио выход                 | 8. Управление аудио/видео | 15. Вход для сигнала насыщенности<br>цвета S-Video |
| 2. Правый аудио вход                  | 9. Земля                  | 16. Не используется                                |
| 3. Левый аудио выход                  | 10. Управление AV LINK    | 17. Заземление для видео сигнала                   |
| 4. Общее заземление для аудио сигнала | 11. Не используется       | 18. Земля  |
| 5. Земля                              | 12. Не используется       | 19. Видео выход                                    |
| 6. Левый аудио вход                   | 13. Земля                 | 20. Видео вход/Вход S-Video                        |
| 7. Не используется                    | 14. Не используется       | 21. Экран штекера                                  |

### SCART (INPUT 3)

- |                                       |                           |  |
|---------------------------------------|---------------------------|--|
| 1. Правый аудио выход                 | 8. Управление аудио/видео | 15. Вход для красного/вход сигнала<br>насыщенности цвета S-Video |
| 2. Правый аудио вход                  | 9. Земля                  | 16. Управление Красным/Зеленым/<br>Синим                         |
| 3. Левый аудио выход                  | 10. Не используется       | 17. Заземление для видео сигнала                                 |
| 4. Общее заземление для аудио сигнала | 11. Вход зеленого         | 18. Земля  |
| 5. Земля                              | 12. Не используется       | 19. Видео выход  |
| 6. Левый аудио вход                   | 13. Земля                 | 20. Видео вход/Вход S-Video                                      |
| 7. Вход синего                        | 14. Не используется       | 21. Экран штекера  |

## Технические характеристики

<b>Изделие</b>		<b>Телевизор с 37-дюймовым жидкокристаллическим дисплеем, модель: LC-37HV4E</b>		
Жидкокристаллическая панель		37-дюймовая усовершенствованная панель Super View & BLACK TFT LCD		
Количество точек		3147264 Точек (1366 × 768 × 3 Точек)		
Цветовая система		PAL/SECAM/NTSC 3.58/NTSC 4.43/PAL 60		
Телевизионные функции	ТВ-стандарт (CCIR)	B/G, D/K, I, L/L'		
	Принимаемые каналы	VHF/UHF	Каналы E2–E69, Каналы F2–F10, Каналы I21–I69, J-Каналы IR A–IR	
		CATV	Гипер-диапазонный, Каналы S1–S41	
	Система настройки	Автоматическая настройка каналов 99, автоматическое присвоение названий, автоматическая сортировка		
	СТЕРЕО/ДВУЯЗЫЧНЫЙ	NICAM/IGR		
Яркость		430 кд/м <sup>2</sup>		
Лампа подсветки		60000 часов (в положении 0 руководства)		
Углы просмотра		Г : 170° В : 170°		
Аудио усилитель		10Вт × 2		
Громкоговорители		Ø 8 см × 2 шт		
Разъемы	Система AVC	Задние	INPUT 1	SCART (аудио/видео вход, RGB вход, телевизионный выход)
			INPUT 2	SCART (аудио/видео вход/выход, S-VIDEO вход, AV Link)
			INPUT 3	SCART (аудио/видео вход/выход, S-VIDEO вход, RGB вход), Компонентный
			ANTENNA	75 Ом DIN
			Выход на монитор	Выход на монитор (настраиваемый, фиксированный), S-VIDEO выход, аудио/видео выход
			DC OUTPUT	6,5 В пост. тока 7 Вт МАКС
		Передние	INPUT 4	S-VIDEO, аудио/видео вход
			Компьютер	15-контактный мини D-Sub, Вход на монитор (Гнездо Ø 3,5 мм)
	Наушники		Гнездо Ø 3,5 мм	
Язык экранного дисплея		Английский/немецкий/французский/итальянский/испанский/голландский/шведский/португальский/греческий/финский/русский/турецкий		
Требования к питанию		220-240 В переменного тока, 50/60 Гц		
Потребляемая мощность	Система AVC	32 Вт (0,7 Вт в режиме ожидания)		
	Дисплей	138 Вт (0,9 Вт в режиме ожидания) (метод IEC60107)		
Вес	Система AVC	5,4 кг (без подставки), 5,5 кг (с подставкой)		
	Дисплей	16,5 кг (только дисплей), 19,9 кг (с дисплеем и громкоговорителями), 24,0 кг (с дисплеем, громкоговорителями и подставкой)		
Комплектация		Инструкция по эксплуатации, Пульт дистанционного управления (× 1), Системный кабель (× 1), Кабель питания (× 2), Щелочная батарея LR6 (размера "AA") (× 2), Подставка (× 1), Громкоговоритель (Л×1, П×1), Винт громкоговорителя (× 4), Скоба для крепления кабеля (Большая × 1, Маленькая × 2)		

- В связи с постоянным совершенствованием своей продукции SHARP вносит изменения в дизайн и технические характеристики без дополнительного уведомления. Указанные технические характеристики являются паспортными значениями выпускаемых устройств. Характеристики отдельных устройств могут несколько отклоняться от этих величин.

## Вспомогательные принадлежности

Перечисленные вспомогательные принадлежности доступны для цветного телевизора с жидкокристаллическим дисплеем. Пожалуйста, приобретите их в ближайшем к Вам магазине.

- Дополнительные вспомогательные принадлежности могут появиться в продаже в ближайшем будущем. При покупке, пожалуйста, прочтите новейший каталог для получения информации о совместимости и наличии в продаже.

№	Наименование детали	Номер детали
1	Кронштейн для настенной установки	AN-37AG1
2	Системный кабель (7 метров)	AN-07SC1

# Чертежи в масштабе

Дисплей

Единица измерения: мм

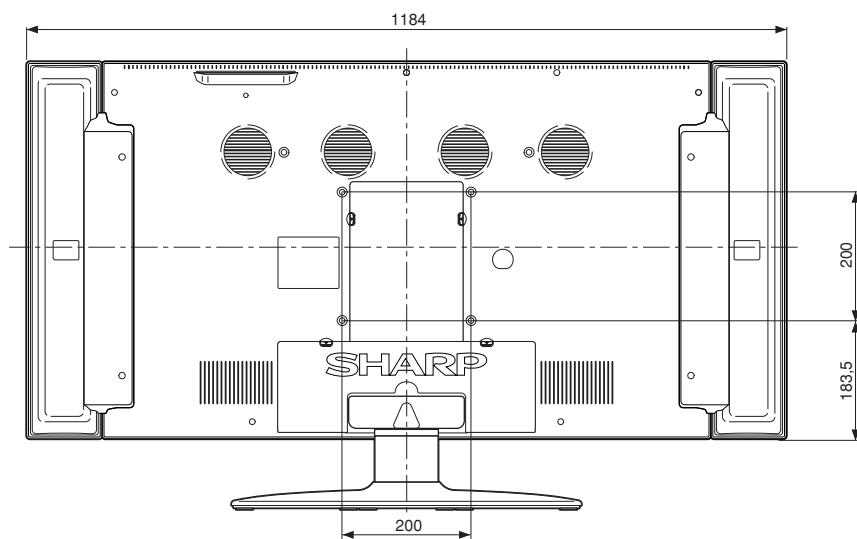
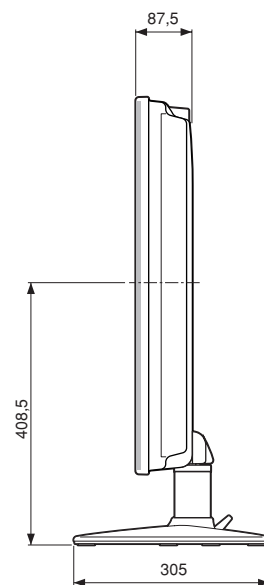
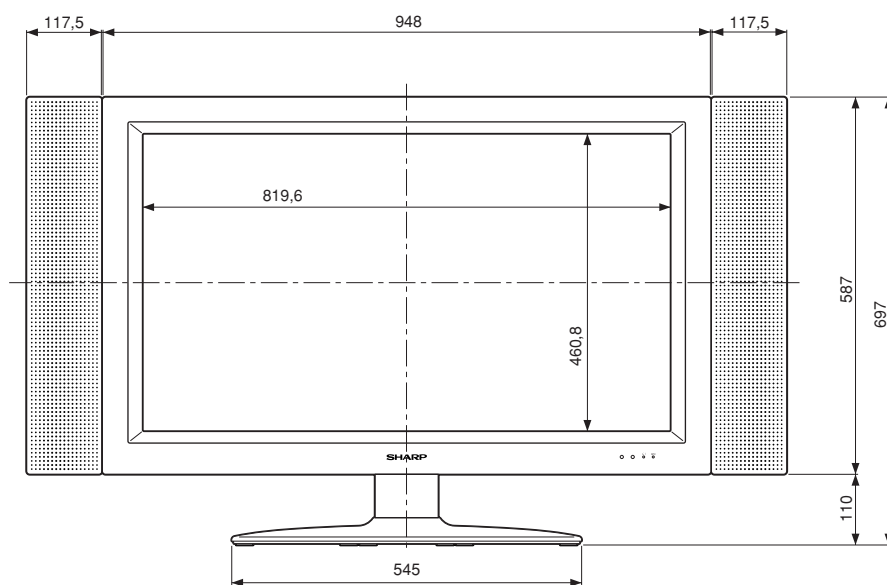
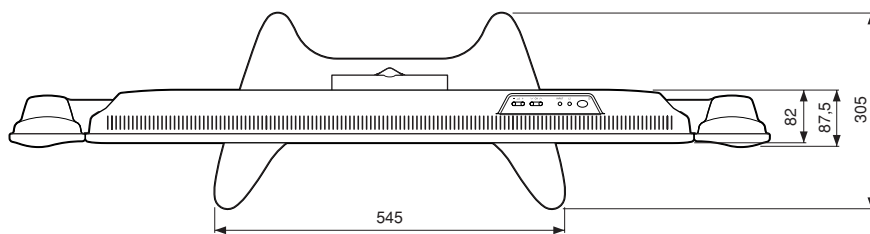

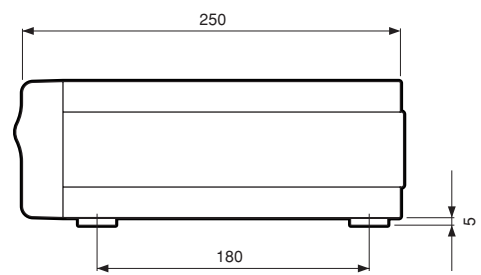
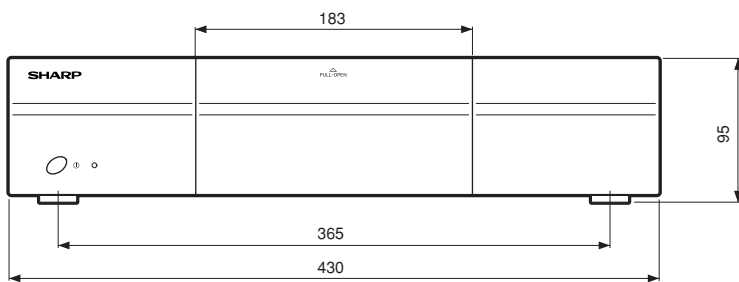
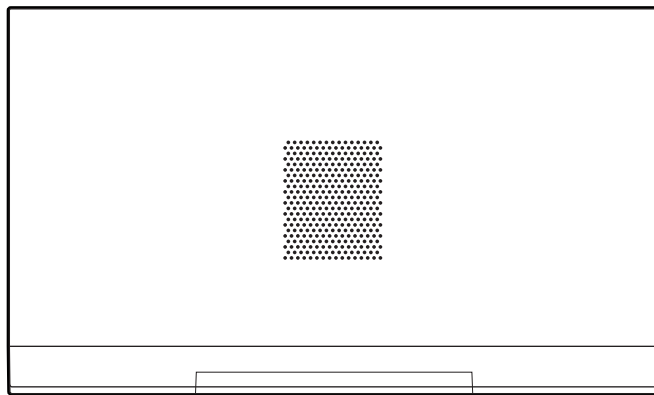

## КАК ВОССТАНОВИТЬ НАСТРОЙКИ, ЗАДАННЫЕ ПРОИЗВОДИТЕЛЕМ

Нажмите и удерживайте кнопку **CLEAR** на системе AVC, когда она работает в режиме ожидания. Затем нажмите кнопку **STANDBY/ON** на дисплее или кнопку  на пульте дистанционного управления для включения дисплея. Все настроенные параметры (за исключением телевизионных каналов) возвращаются в исходное состояние.

### ПРИМЕЧАНИЕ

- При этом также стирается и пароль.

Вы можете запустить функцию автоматической настройки снова при помощи следующей процедуры.

- 1** Включите питание дисплея и системы AVC.
- 2** Нажмите кнопку **MENU** (убедитесь в том, что отображается экран меню).
- 3** Нажмите кнопку  для выбора “Установка”.
- 4** Нажмите кнопку **ENTER**.

### ПРИМЕЧАНИЕ

- Если появился запрос на ввод пароля, Вам нужно ввести Ваш пароль.
- Если Вы забыли пароль, обратитесь к приведенному выше разделу “КАК ВОССТАНОВИТЬ НАСТРОЙКИ, ЗАДАННЫЕ ПРОИЗВОДИТЕЛЕМ”.

- 5** Воспользуйтесь кнопками / для выбора “Автоинсталляция”.
- 6** Нажмите кнопку **ENTER**.

Появится сообщение “Автоматическая установка завершена”. После этого экран переключится в телевизионный режим.

Пароль

--	--	--	--

### ПРИМЕЧАНИЕ

- В качестве меры предосторожности запишите Ваш пароль, вырежьте эту страницу из руководства и храните ее в надежном месте.



**SHARP**<sup>®</sup>  
**SHARP CORPORATION**