

# Экраны и проекционные системы

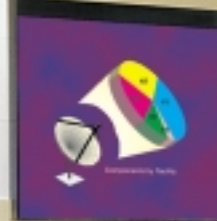
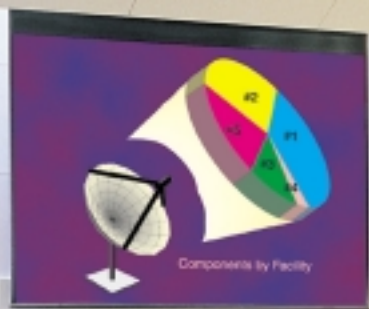

**DRAPER**

# Оглавление

■ Руководство по выбору экранов.....	1
■ Виды поверхностей .....	2
■ Блоки управления для моторизированных экранов и лифтов.....	5
■ Моторизированные экраны потолочного крепления.....	6
■ Моторизированные экраны настенного крепления.....	13
■ Экраны постоянного натяжения.....	17
■ Ручные экраны потолочного крепления .....	21
■ Ручные экраны настенного крепления.....	22
■ Мобильные экраны.....	26
■ Жесткие просветные экраны .....	31
■ Системы отображения информации .....	38
■ Лифты для проекторов .....	44
■ Шторы затемнения .....	48
■ Мебель для презентаций.....	49

# Руководство по выбору экранов

## Размер экрана

Следующая информация относится как к экранам фронтальной, так и обратной проекции. При установке экрана обратной проекции следует учитывать расположение мест в аудитории, особенности проекционного оборудования, общее освещение и проекционную площадь.

**Ширина.** Следуйте следующим правилам.

1. Ширина экрана равна расстоянию от экрана до первого ряда зрительских мест.
2. Ширина экрана должна равняться или быть больше расстояния от экрана до последнего ряда зрительских мест, разделенного на 6.

В случае разных значений, полученных от двух руководств, следует выбрать вариант с большим значением.

**Примечание.** Для проецирования мультиизображения, удвойте или утройте ширину, полученную согласно вышеуказанным рекомендациям в соответствии с количеством последующих изображений.

**Высота.** Высота экрана должна равняться или быть больше расстояния от экрана до последнего ряда зрительских мест, разделенного на 8.

1. Высота потолка. Низ экрана должен быть установлен по меньшей мере на расстоянии 120 см над полом, так чтобы все зрители в аудитории могли видеть изображение. Таким образом, высота потолка может ограничивать высоту экрана. Это правило может не распространяться на помещения с наклонным полом или со зрительскими местами, расположенными ярусом.
2. Формат изображения (отношение высоты к ширине). Обычно используют проекционные форматы при отношении высоты к ширине от 1.00 : 1.00 до 1.00 : 2.35. Если будет использоваться только один проекционный формат, то высота экрана может определяться его отношением высоты к ширине. Если используются более чем один формат, то соответственно следует откорректировать формат изображения на экране.

**Примечание.** Для проецирования мультиизображения, высота экрана должна быть основана на величине формата одного изображения.

## Стандартное соотношение для всех видов проекционных форматов.



**Примечание.** Вертикальная презентация слайдов изменяет формат кадра. Используйте для этого формат 1.00:1.00 для всех видов экранов.

## Проекционные форматы

Формат большинства моделей экранов Draper аудио-визуальный и 3:4 (NTSC). Многие модели предлагаются также форматов HDTV и WideScreen. Ниже приводится описание различий между этими форматами. Если в представленном каталоге Вы не найдете экрана нужного Вам размера и формата, пожалуйста, позвоните нам или передайте Ваш запрос по факсу и мы рассчитаем его для Вас.

**Экраны аудиовизуального формата (или AV)** предназначены для использования с различными типами проекторов. Форматы кадров могут быть от квадратных до широких горизонтальных. У экранов формата AV указывается их высота и ширина. Выпускаются стандартно без черных кромок, которые по желанию могут быть изготовлены дополнительно. (Экраны с постоянным натяжением на петлях всегда имеют черную кромку.)

**Экраны формата NTSC** разработаны специально для видеопроекторов. Они имеют строго определенный формат – прямоугольник 3:4. Размер обычно указывается по номинальной диагонали. Обычные модели экранов видеоформата стандартно имеют с четырех сторон черной кромкой. Автоматические экраны с постоянным натяжением на петлях стандартно имеют черные кромки по бокам и внизу. Черная маскирующая верхняя часть изготавливается по заказу. Стандартный размер Extra Drop большинства экранов Серии V – 30 см

**Экран формата HDTV** (с соотношением сторон 9:16) разработан для высокоточной телевизионной проекции.

**Формат Wide Screen** (1:1.85) подходит для видеоизображений формата letterbox.

Проекторы с форматом графических данных (4:5) были выпущены в 1998 г с целью более точного воспроизведения изображения. Экраны формата графических данных любых моделей предлагаются по отдельному запросу.

## Как рассчитать размер экрана

Draper изготавливает экраны необходимого размера в соответствии с техническими условиями. По вертикали возможно изготовление экрана любого размера, включая самый большой согласно нижепредставленной таблице. Если Вам нужно рассчитать размер экрана, Вам могут быть полезны следующие формулы:

*D* – точная диагональ

*H* – высота рабочей поверхности

*W* – ширина рабочей поверхности экрана.

3:4 Video	9:16 HDTV	1:1.185 WideScreen	1: 2.35 CinemaScope	4:5 Data Graphics
$H = D \times 0.6$	$H = D \times 0.49$	$H = D \times 0.4762$	$H = D \times 0.3915$	$H = D \times 0.625$
$W = D \times 0.8$	$W = D \times 0.87146$	$W = D \times 0.881$	$W = D \times 0.92$	$W = D \times 0.781$
$D = H \times 1.667$	$D = H \times 2.04$	$D = H \times 2.1$	$D = H \times 2.554$	$D = H \times 1.601$
$D = W \times 1.25$	$D = W \times 1.1475$	$D = W \times 1.135$	$D = W \times 1.0868$	$D = W \times 1.281$

## Виды поверхностей

### Перечень вопросов по выбору поверхностей для профессиональных экранов фронтальной проекции

1. Будет ли аудитория иметь широкий сектор обзора (более, чем 40° от оси проецирования)?
2. Что важнее: чистота изображения или яркость?
3. Есть ли вероятность, что экран будет загрязнен дымом, отпечатками пальцев, пылью и пр.?
4. Будет ли использоваться оверхэд проектор?
5. Будет проецироваться видео и/или графическая информация? Если да, то будет ли использоваться динамик центрального канала акустической системы?
6. Будет ли меняться общее освещение?

Если на вопросы № 1, 2, 3 и 4 получены ответы «да», то обычно рекомендуют поверхность MW. Сделайте выбор среди экранов с покрытием Fiberglass Matt White, M1300 или PANAMAX.

Если на вопросы № 1, 2, 3 и 4 даны ответы «нет», то может подойти покрытие Glass Beaded (при определенной установке проектора).

Если ответ на первый вопрос пункта №5 – «да» или если требуется более высокий уровень общего освещения (вопрос №6), то большую яркость можно обеспечить при использовании HiDef Grey, High Contrast Grey, M2500.

Если на оба вопроса пункта №5 получены ответы «да», подумайте об AT Grey или AT1200 (акустически прозрачное покрытие).

При выборе фронтальной проекционной поверхности следует учитывать несколько ключевых факторов. Среди них:

- **Коэффициент усиления** – относительный критерий коэффициента отражения экрана.
- **Контрастность** – способность точного воспроизведения разграничений света, темноты и фона или светлых и темных участков изображения.
- **Отражающие свойства** при общем освещении – способность хорошо работать при различных условиях освещения помещения: от нормальных до неблагоприятных.
- **Резкость** – четкость проецируемого изображения.
- **Равномерность** – воспроизведение при просмотре с различных точек проекционной оси (с горизонтальной и с вертикальной), сравнимость яркости центра изображения с изображением в угловых участках.
- **Формат изображения** – соотношение высоты и ширины экрана, для соответствия проецируемому изображению (NTSC video, HDTV, Wide Screen, Cinema Scope, оверхэд, слайды или кинофильмы). Качество изображения для человеческого глаза прежде всего зависит от: коэффициента усиления, контрастности, равномерности и резкости.

Draper предлагает 2 вида фронтальных проекционных экранных поверхностей – на текстильной основе и с постоянным натяжением на петлях:

- **На текстильной основе: Fiberglass Matt White, Panamax, Glass Beaded, High Contrast Grey, AT Grey** – отражающая ламинированная поверхность на тканной текстильной основе. Поверхность экрана удобно подвешивается, выглядит абсолютно плоской благодаря прочному материалу и утяжелению поверхности в нижней части. Подходит для всех видов проецирования. Обычно используется для однолучевого видеопроецирования, а также CRT видео и для проецирования графических данных. Большие поверхности имеют незаметные горизонтальные швы встык.
- **Виниловые растягивающиеся поверхности: M1300, M2500, Cineflex, HiDef Grey** – эти экранные поверхности состоят из отражающего винила без основы, который требуется натянуть, чтобы обеспечить необходимую плоскость для качественного изображения. Преимущество — поверхность растягивается, обеспечивая идеальную плоскость для качественного изображения. Поверхность должна быть плоской для любого типа проецирования и это требование особенно важно для CRT видео и при проецировании графических данных.

## Поверхности на текстильной основе

**Fiberglass Matt White (MW)** – виниловая матово-белая поверхность с основой из переплетенного стекловолокна. Равномерное распределение цвета: предотвращает появление горячих пятен и изменение цвета. Подходит почти для всех подпружиненных фронтальных экранов. Используется практически с любыми видами проекторов. Мощающаяся, огнестойкая и плесенестойкая. Гибкие матово-белые поверхности обладают теми же оптическими характеристиками, что и покрытия с основой из переплетенного стекловолокна.

**Panamax** – поверхности матово-белые размером 12' (366 см) в высоту и 16' (488 см) в ширину идеально плоские и без швов. Мощающиеся.

**Glass Beaded (GB)** – более яркое изображение по оптической оси, чем на матово-белых поверхностях, отличное воспроизведение цвета при некоторой небольшой потере четкости. Несколько более узкий конус визуального отображения, чем у вышеперечисленных матовых поверхностей. Огнестойкие и плесенестойкие. Не подлежат чистке. Применимы для большинства подпружиненных экранов, а также для экранов Clarion. Не подходит для потолочной и напольной установки проектора.

**AT1200** – акустически прозрачная поверхность новой технологии. При использовании AT1200 возможна установка динамика центрального канала акустической системы непосредственно позади экрана. Обеспечивается ровная поверхность, система натяжения не требуется. Моется, огнестойкая и плесенестойкая.

**High Contrast Grey (HCG)** – новое серое покрытие с прекрасной контрастностью, так же великолепно передающее черный цвет без ущерба отображения белого и светлых оттенков изображения. High Contrast Grey разработано для современных ярких LCD и DLP проекторов с большим световым потоком, имеет коэффициент усиления 0,8 и угол обзора 180°. Допустим более высокий уровень неконтролируемой освещенности по сравнению с MW. Применяется в большинстве конструкций моторизированных экранов без боковой растяжки и для ручных экранов до 244 см по высоте.

**AT Grey** – новое акустически прозрачная поверхность, которая обладает свойствами популярного покрытия AT1200 и лучшими оптическими свойствами покрытий MW и High Contrast Grey. Это уникальное сочетание 180° угла обзора и яркой цветовой контрастности матовой поверхности с высокой контрастностью и глубиной серого покрытия. Коэффициент усиления - 0,8. Возможные размеры - до 120" (305 см) по диагонали. Производитель не рекомендует эту поверхность для экранов с шириной менее 80" (203 см), если используется LCD или DLP проектор. Несомненно, что экран с этим покрытием будет достойным решением для домашнего театра искушенного зрителя.

## Виниловые эластичные поверхности

**M1300** – идеальная матово-белая рассеивающая поверхность. Хорошая отражающая способность, панорамный угол обзора и точная цветопередача. Для использования с любым типом проекционного оборудования в помещениях, где освещение можно регулировать. Мощающаяся.

**HiDef Grey (HDG)** – новое покрытие для фронтальной проекции серого цвета, которое обеспечивает замечательную контрастность и передачу оттенков черного цвета. Специально разработано для современных ярких проекторов. Коэффициент усиления 0,9. HDG позволяет создать великолепное объемное изображение, допуская больший уровень неконтролируемой освещенности в аудитории, чем обычные покрытия. Используется для экранов с системой постоянного натяжения на петлях и натяжных экранах.

**M2500** – лучшая из имеющихся поверхностей, обеспечивающих высокую контрастность изображения при фронтальной проекции. Обеспечивает оптимальное сочетание коэффициента усиления, контрастности и резкости изображения. Отличная дисперсия света при конусе проекции с полным 180° углом. Уникальная способность удерживать черный цвет при четких светлых оттенках и белом цвете, идеально подходит для передачи графической информации. Поверхность из 100% эластичного винила. Подходит для всех экранов постоянного натяжения и для экранов с постоянным натяжением на петлях. Рекомендуется для проекторов с яркостью до 1000 ANSI-lm. Не рекомендуется мыть.

**Cineflex** – поверхность для обратной проекции нейтрально-серого цвета. Cineflex обеспечивает высококачественное разрешение и контрастность изображения даже в освещенном помещении. Применяется для экранов постоянного натяжения и для всех моделей с системой постоянного натяжения на петлях.

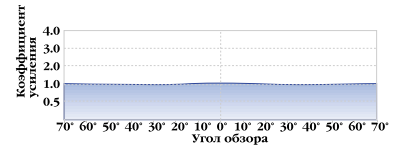

**Fiberglass Matt White, Panamax**

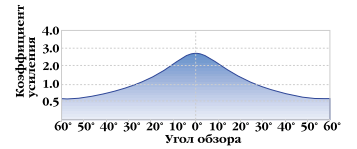

**Glass Beaded**

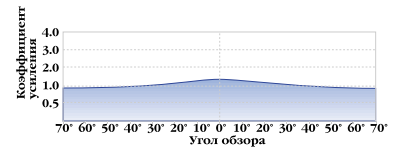

**M1300 и AT1200**

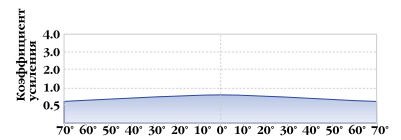

**High Contrast Grey**

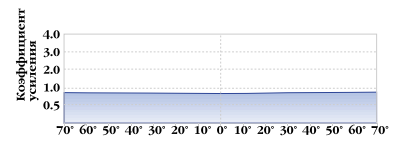

**AT Grey**

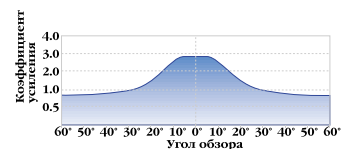

**M2500**

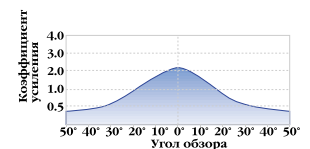

**Cineflex**

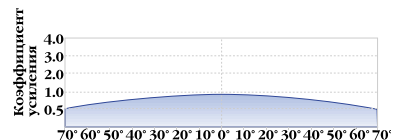

**HiDef Grey**

**Примечание.** Графики показывают величину коэффициента усиления для проекционных поверхностей Draper в различных точках при замере с различным углом отклонения от проекционной оси.

## Модели проекционных экранов и их поверхности

Модель экрана	Fiberglass Matt White Glass Beaded	M1300 M2500 <sup>1</sup> HDG	HCG	Panamax	AT 1200 <sup>2</sup> , AT Grey, акустически прозрачное	Cineflex просветное виниловое
Access MultiView/Series E	✓		✓		✓	
Access MultiView/Series V		✓				✓
Access/Series E	✓		✓	✓	✓	
Access/Series M	✓		✓			
Access/Series V		✓				✓
Access Sonata/Series E	✓		✓		✓	
Access Sonata/Series V		✓				
Apex	✓		✓			
Artisan/Series E	✓		✓		✓	
Artisan/Series M	✓		✓			
Artisan/Series V		✓				
Baronet	✓		✓			
Cineperm		✓			✓	✓
Cinefold & Truss Cinefold	✓ <sup>4</sup>					✓
Clarion	✓	✓			✓	
Consul	✓					
Diplomat	✓		✓			
Envoy	✓		✓	✓		
Luma, Luma 2, LumaElite	✓		✓			
Onyx		✓			✓	
Paragon	✓					
Premier		✓				✓
Premier/Series C		✓				✓
Road Warrior	✓		✓			
Rolleramic	✓		✓	✓ <sup>3</sup>		
ShadowBox Clarion		✓				✓
Signature/Series E	✓		✓	✓	✓	
Signature/Series V		✓				
Silhouette/Series C		✓				✓
Silhouette/Series E	✓		✓		✓	
Silhouette/Series M	✓		✓			
Silhouette/Series V		✓				✓
Star	✓					
Targa	✓		✓	✓	✓	
Traveller	✓		✓			
Ultimate Access/Series E	✓		✓	✓	✓	
Ultimate Access/Series V		✓				✓
VScreen	✓					
WrapAround Clarion		✓				

Таблица показывает сочетания различных конструкций экранов DRAPER с покрытиями.

Предлагаются экраны стандартных размеров согласно сведениям данного каталога, со следующими исключениями:

1 – M2500 предлагается для всех стандартных размеров кроме 10' x 10', 12' x 12'; 200", 250" и 25" по диагонали.

2 – AT1200 применим для всех размеров в пределах 72" x 96" или 10' по диагонали.

3 – Rolleramic не поставляется с покрытием Panamax, если габариты превышают 12' x 16' или 20' по диагонали.

4 – Покрытие Flexible Matt White

# Блоки управления для моторизированных экранов и лифтов

### Трехпозиционный переключатель ❶

Стандартный для большинства автоматических экранов Draper. Трехпозиционный переключатель коммутирует напряжение 220В. Комплектуется настенной декоративной панелью.



❶

### \* Управляющие блоки низкого напряжения (LVC III, 220В)

Наиболее универсальный управляющий блок для ваших автоматических экранов. Нужен для управления экраном с помощью радио- или ИК-пультов с дополнительной возможностью управления экраном низковольтной кнопкой ❸. Закажите управляющий блок низкого напряжения без переключателей как интерфейс для сложной главной системы регулирования. Предлагаются также трехкнопочные переключатели и пульты дистанционного управления. Переключатели комплектуются панельками нейтральных цветов для настенной установки заподлицо. Управляющий блок низкого напряжения оснащен также гнездами для легкого соединения с радио и ИК приемниками Draper. Кабели проводки от управляющего блока к переключателям рассчитаны на напряжение 24В. Можно использовать для всех моторизированных экранов, кроме Access Sonata.

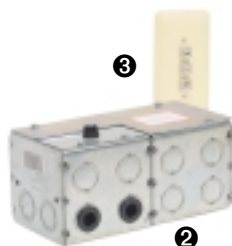

❷

### \* Радиочастотный пульт ДУ ❷ & ❸

Трехкнопочный передатчик, помещающийся в руке, позволяет поднимать или опускать экран или регулировать формат экрана из любой точки помещения. Вилка приемника вставляется в гнездо управляющего блока низкого напряжения фирмы Draper.



❷

### \* ИК пульт ДУ ❷ & ❸

Трехкнопочный передатчик, помещающийся в руке, позволяет поднимать или опускать экран или регулировать формат экрана из любой точки помещения. Вилка приемника вставляется в гнездо управляющего блока низкого напряжения фирмы Draper.



❸

### Переключатель

Применим к любой системе управления для автоматических экранов фирмы Draper – низкого напряжения и 220В. Переключатель монтируется рядом с выключателем и контролирует поступление электропитания к нему.



### Переключатель, закрывающийся на замок

Панель и закрывающаяся на замок дверца из полированной нержавеющей стали. Прилагаются два ключа. Только для напряжения 220В.



### Трехпозиционный переключатель с ключом переключения

Переключение производится при повороте ключа. Может работать при 220В и низком напряжении. При использовании управляющего блока низкого напряжения ❷, обеспечивается моментальное переключение, так что экран может непрерывно подниматься или опускаться при включенном переключателе. Прилагаются два ключа.



### Управление одним или группой экранов

IGC-3N1 – специальная система управления низкого напряжения, предназначенная для комнат с двумя или более моторизированными экранами. Используя переключатели и дистанционные передатчики, которые требуются для этого управления, можно управлять экранами в тандеме, отдельно или то и другое одновременно.



### \* Видеоинтерфейсное устройство (VIC)

Данное устройство позволяет управлять проекционным экраном через переключатель проектора. Экран начинает опускаться автоматически в момент включения проектора. Модель VIC 115, 220 связывает работу экрана с оборудованием. Питание при этом поступает от напряжения 220В. Модели VIC12 и VIC6 связывают работу экрана с оборудованием, питание при этом поступает от напряжения 12 В. Модели VIC115, 220, VIC12 и VIC6 можно купить с переключателем, имеющим блокировку (VIC – 05), позволяющим производить независимое управление. VIC не подходит к LVC-111.



*\* Эти дополнительные блоки управления могут устанавливаться в корпуса экранов Access, Ultimate Access и Silhouette в момент их производства (без дополнительной платы). В этом случае возможно увеличение длины корпуса (кроме экранов серии Ultimate Access). В случае необходимости закажите точный размер. Выберите либо LVC-111 с или без беспроводного передатчика, либо выберите VIC. LVC-111 и VIC не совместимы с экранами с одним мотором. Оба устройства могут использоваться с экраном Access MultiView, который имеет два независимо управляемых двигателя.*

### Управляющие блоки для Access Sonata

Программируемый 6-кнопочный, настенный переключатель низкого напряжения, который фирма Draper рекомендует для работы с 4 форматами – стандартное решение. Изменение формата происходит при нажатии лишь одной кнопки. Этот переключатель совместим с многокомандным пультом ДУ и дополнительным ИК Sonata.



## Концепция экранов Access

Экраны Draper серии Access в новом исполнении решают проблемы, с которыми годами сталкиваются покупатели проекционных экранов. Неподходящий размер экрана, формата изображения или сложность выбора поверхности, повреждение при монтаже – всего этого можно избежать, используя экраны Access.

**Корпус сейчас, экран позже.** Сущность концепции экрана Access – это уникальное потолочное крепление, каркас из штампованного алюминия. Сам экран – проекционная поверхность, закрепленная на валу, устанавливается в корпус экрана в любое удобное время. Экран устанавливается за несколько минут при помощи шестигранного ключа. Шесть моделей, которые входят в серию Access, описаны на этой странице, а также на стр. 7-9 и 20.



## Что если...

Что если Вы решили приобрести экран потолочного крепления, но не знаете, какой проектор (проекторы) будете использовать. Поэтому Вы не знаете оптимальный размер или формат экрана, оптимальную поверхность экрана и нужна ли система натяжения на петлях.

- ✓ С экраном Access – проблем нет. Закажите корпус сейчас. Просто убедитесь, что он настолько большой, как Вы хотели. Закажите экран после того, как Вы приняли решение о том, какой будет у Вас проектор. Или примите решение позже.
- ✓ Что если технологии изменились и появился новый проекционный формат или проекционная поверхность фирмы Draper. С экраном Access – проблем нет. Быстро, легко и сравнительно недорого заменить экран в Access без дополнительных электро или потолочных работ.
- ✓ Что если Вы планируете изменение дизайна помещения или Вы не определились с комнатами для презентаций. Проблем с экраном Access нет. Установите корпус экрана Access в каждой комнате во время строительных работ, а о выборе экрана подумаете позже.

## Корпус экрана Access

### Легкая установка

Легко понять, почему экраны серии Access столь популярны. В кожухе предусмотрены: навесные кронштейны скользят по направляющим в верхней части корпуса, позволяя производить любое регулирование для избегания зависимости от размещения строительных конструкций здания. ①

Блок подключения проводки находится внутри (стандартно с левой стороны), отверстие для выхода кабеля расположено сверху.

«Штырьковое соединение» экрана к блоку подключения проводки позволяет обходиться без инструментов.

Фланец поддерживает потолочную плитку или обрамляет отверстие потолка любого типа. ②

Дверца корпуса имеет зазор для прохода экрана. ③ Опускается без инструментов для установки или замены экрана. ④

Экран (проекционная поверхность, прикрепленная к валу) поставляется с легко устанавливаемыми кронштейнами вала. Кронштейны легко скользят по направляющим внутри корпуса и могут быть закреплены в любой части корпуса. Таким образом, корпус может подходить к экранам любых размеров. Поскольку оба кронштейна подвижны, экран всегда можно отцентрировать в корпусе не зависимо от его размера. Большой корпус обладает почти не ограниченными возможностями.

Корпус Access можно заказать раньше экрана или сам по себе. Установка экрана потолочного крепления после завершения всех отделочных работ может стоить дороже самого экрана. Поэтому предварительные работы по подготовке потолка экономически весьма целесообразны. Вы можете выбрать, заказать и установить выбранный Вами экран Access в любое время после проведения этих работ.

### Один шаг вперед – корпус Ultimate Access.

Корпус Ultimate Access обладает всеми преимуществами корпуса Access плюс независимая моторизованная потолочная дверца. Дверца Ultimate Access открывается внутрь корпуса. Она никогда не раскачивается за проекционной поверхностью, в закрытом состоянии представляет собой идеально плоскую поверхность. С правой стороны корпус Ultimate Access показан при закрытой потолочной дверце ⑤, затем открытый внутри корпуса ⑥. В итоге дверца полностью опускается, что необходимо для установки или наладки экрана. ⑦

Корпус Access

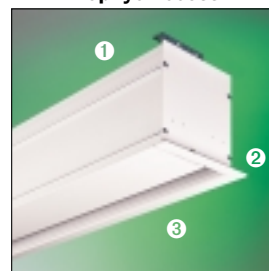

Корпус Ultimate Access





## Access



**Избавят от проблем при  
инсталляции. Установите корпус  
на стадии строительных работ, а  
полотно после их завершения**

Кожух проекционного экрана Access монтируется в потолок на ранней стадии отделочных работ – непосредственно после подведения электропроводки. Белый алюминиевый корпус крепится к потолку с помощью специальных кронштейнов. Экран оснащен внутренним разъемом для удобного подключения электрического кабеля. Экран легко устанавливается в корпус с помощью защёлки.

По выбору, мотор может быть расположен в корпусе справа или слева. Также по выбору материал экрана может разматываться с передней, либо с задней части ролика.

Размер щели для полотна экрана сведен к минимуму при помощи крышки, закрывающей корпус экрана. Экран полностью убирается в корпус.

**Access/Серия E** – современный экран, с возможностью выбора проекционной поверхности из материалов Fiberglass Matt White, Glass Beaded, HCG и акустически прозрачных AT1200 и AT Grey.

**Access/Серия V** – экран с системой натяжения проекционной поверхности. Можно выбрать поверхности M1300, M2500 или HDG для проекции на отражение, или Cineflex – для проекции на просвет. Стандартно выпускается с Extra Drop 30 см черного цвета

### Варианты комплектации.

- **Extra Drop** – до 12' общей высоты. Может быть белого или черного цвета. Extra Drop увеличивает длину корпуса экранов Серии V.
- **Черные маскирующие полосы** – полосы дополнительные для Серии E формата AV, стандартные для остальных экранов.
- **Дополнительное управление** – см. стр 5. Блок управления может быть встроен в корпус. Длина корпуса в этом случае увеличивается.



Адлер Планетарий, Чикаго, Иллинойс



Экран убран



Экран опущен



Дверца корпуса убрана для инсталляции полотна

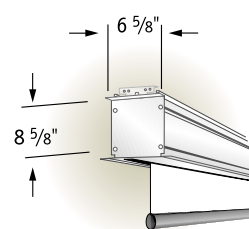
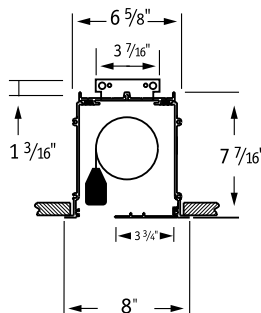

Access/Серия E

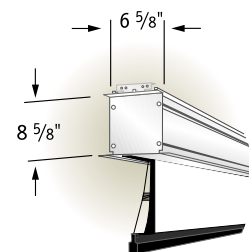

Access/Серия V

Access E			Access V		
Экран В x Ш, см	Длина корпуса, см	Вес, кг	Полезная площадь, см	Длина корпуса, см	Вес, кг
127 x 127	162	25	127 x 127	191	38
152 x 152	188	27	152 x 152	219	39
178 x 178	213	31	178 x 178	244	41
213 x 213	249	37	213 x 213	283	42
183 x 244	280	39	183 x 244	310	47
244 x 244	280	47	244 x 244	317	47
213 x 274	310	48	213 x 274	344	54
274 x 274	310	49	274 x 274	348	54
244 x 305	341	51	244 x 305	378	64
305 x 305	341	53	305 x 305	383	65
274 x 366	402	54	274 x 366	439	66
366 x 366	402	57	366 x 366	454	70

### AV формат

Access E						Access V				
Диагональ	Полезная площадь, см	Экран В x Ш, см	Длина корпуса, см	Вес, кг		Диагональ	Полезная площадь, см	Длина корпуса, см	Вес, кг	
<b>NTSC/PAL формат</b>										
6"/183 см	108 x 144	118 x 151	188	27		6"/183 см	108 x 144	208	39	
7"/213 см	127 x 169	136 x 177	213	30		7"/213 см	127 x 169	233	41	
100"/254 см	152 x 203	163 x 212	249	35		100"/254 см	152 x 203	267	42	
10"/305 см	175 x 234	185 x 244	280	39		10"/305 см	183 x 244	310	47	
11"/335 см	198 x 264	211 x 274	310	48		11"/335 см	198 x 264	334	50	
150"/381 см	221 x 295	234 x 305	341	51		150"/381 см	221 x 295	364	53	
15"/457 см	267 x 356	277 x 366	402	54		15"/457 см	274 x 366	439	66	
<b>HDTV формат</b>										
92"/234 см	114 x 203	125 x 212	249	34		92"/234 см	114 x 203	267	42	
106"/269 см	132 x 234	142 x 244	280	39		106"/269 см	132 x 234	298	48	
119"/302 см	147 x 264	158 x 274	310	45		119"/302 см	147 x 264	328	52	
133"/338 см	165 x 295	175 x 305	341	51		133"/338 см	165 x 295	361	53	
161"/409 см	201 x 356	213 x 366	402	54		161"/409 см	201 x 356	425	66	
<b>WideScreen формат</b>										
99"/252 см	119 x 221	130 x 229	265	39		99"/252 см	119 x 221	285	44	
108"/275 см	127 x 234	137 x 244	280	39		108"/274 см	127 x 234	298	48	
120"/305 см	142 x 264	152 x 274	310	45		120"/305 см	142 x 264	328	52	
132"/336 см	160 x 295	170 x 305	341	51		132"/335 см	160 x 295	361	53	
162"/411 см	193 x 356	203 x 366	402	54		162"/411 см	193 x 356	425	66	

# Ultimate Access



## Оптимальное решение проекционного экрана

Никакой другой проекционный экран не предлагает Вам столько преимуществ. Обратитесь к стр. 6, где описаны преимущества установки корпуса экрана во время черновых строительных работ. Экран (моторизированный вал с прикрепленной проекционной поверхностью) можно заказать, приобрести и хранить независимо от корпуса экрана, а поместить его в корпус позднее. Повреждения во время работ исключены.

Экран Ultimate Access обладает всеми характеристиками экрана Access. Единственное отличие – моторизированная дверца кожуха в корпусе. Дверца открывается в корпус непосредственно перед тем, как рабочая поверхность экрана начнет опускаться в комнату. В закрытом состоянии дверца идеально прилегает к кожуху, образуя абсолютно ровную поверхность, заподлицо с потолком.



CAPE Facility –IMMI, Вестерфильд, Индиана

**Ultimate Access/Серия V** – автоматическая дверца потолочного кожуха, система постоянного натяжения на петлях. Варианты поверхностей: M1300, M2500, HDG или поверхность экрана для обратного проецирования Cineflex (см. стр. 14 с подробным описанием системы натяжения на петлях). Стандартно выпускается с Extra Drop 30 см черного цвета.

**Ultimate Access/Серия E** – автоматическая дверца потолочного кожуха и обычная рабочая поверхность экрана. Предлагаются на выбор: Matt White, Glass Beaded, Panamax, HCG или акустически прозрачные поверхности AT 1200 и AT Grey.

### Дополнительное оборудование

- **Extra Drop** – до 12' общей высоты экрана. Может быть белого или черного цветов (белый – стандартный для экранов Серии V и Серии E формата AV, черный – стандартный для Серии E всех остальных форматов). Extra Drop увеличивает длину кейса экранов Серии V.
- **Черные маскирующие полосы** – дополнительные для экранов Серии E формата AV, стандартные для экранов Серии E остальных форматов и всех экранов Серии V.
- **Дополнительное управление** – см. стр. 5. Дополнительное управление можно встроить в корпус. Длина корпуса в этом случае увеличивается.
- **Варианты расположения экрана/кожуха** – можно выбрать вариант с расположением двигателя с правой или с левой стороны.

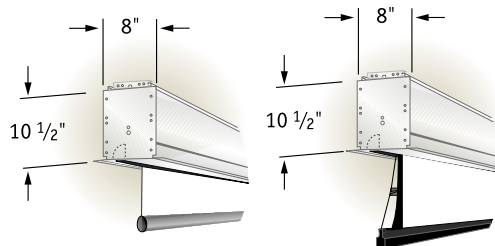
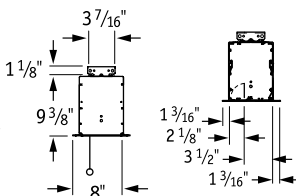

Ultimate Access/Серия E Ultimate Access/Серия V

UltimateAccess E			UltimateAccess V		
Экран В x Ш, см	Длина корпуса, см	Вес, кг	Полезная площадь, см	Длина корпуса, см	Вес, кг
<b>→ AV формат</b>					
127 x 127	169	39	127 x 127	193	51
152 x 152	194	42	152 x 152	221	54
178 x 178	220	46	178 x 178	247	56
213 x 213	255	54	213 x 213	285	61
183 x 244	286	56	183 x 244	313	70
244 x 244	286	59	244 x 244	320	72
213 x 274	316	68	213 x 274	346	74
274 x 274	316	69	274 x 274	350	75
244 x 305	347	73	244 x 305	381	86
305 x 305	347	76	305 x 305	385	89
274 x 366	408	78	274 x 366	442	94
366 x 366	408	83	366 x 366	457	96

UltimateAccess E					UltimateAccess V				
Диагональ	Полезная площадь, см	Экран В x Ш, см	Длина корпуса, см	Вес, кг	Диагональ	Полезная площадь, см	Длина корпуса, см	Вес, кг	
<b>→ NTSC/PAL формат</b>									
6'/183 см	108 x 144	118 x 151	194	45	6'/183 см	108 x 144	210	52	
7'/213 см	127 x 169	136 x 177	220	48	7'/213 см	127 x 169	235	56	
100"/254 см	152 x 203	163 x 212	255	51	100"/254 см	152 x 203	272	58	
10'/305 см	175 x 234	185 x 244	286	56	10'/305 см	183 x 244	313	70	
11'/335 см	198 x 264	211 x 274	316	67	11'/335 см	198 x 264	336	74	
150"/381 см	221 x 295	234 x 305	347	69	150"/381 см	221 x 295	367	86	
15'/457 см	267 x 356	277 x 366	408	78	15'/457 см	274 x 366	442	94	
<b>→ HDTV формат</b>									
92"/234 см	114 x 203	125 x 212	255	51	92"/234 см	114 x 203	269	55	
106"/269 см	132 x 234	142 x 244	286	56	106"/269 см	132 x 234	300	72	
119"/302 см	147 x 264	158 x 274	316	67	119"/302 см	147 x 264	330	74	
133"/338 см	165 x 295	175 x 305	347	68	133"/338 см	165 x 295	363	86	
161"/409 см	201 x 356	213 x 366	408	77	161"/409 см	201 x 356	428	91	
<b>→ WideScreen формат</b>									
99"/252 см	119 x 221	130 x 229	271	52	99"/252 см	119 x 221	287	56	
108"/275 см	127 x 234	137 x 244	286	56	108"/275 см	127 x 234	300	72	
120"/305 см	142 x 264	152 x 274	316	67	120"/305 см	142 x 264	330	74	
132"/336 см	160 x 295	170 x 305	347	68	132"/336 см	160 x 295	363	86	
162"/411 см	193 x 356	203 x 366	408	77	162"/411 см	193 x 356	429	91	

## Access Sonata

### Один экран — четыре формата

Access Sonata – моторизированный экран, дополнительно оснащенный электроникой и системой каширования. Нажатием кнопки можно выбрать и установить любой из четырех проекционных форматов. Плоская черная шторка, управляемая вторым мотором преобразует экран по Вашему выбору в один из четырех форматов: 1:1.33 NTSC; 1:1.78 HDTV; 1:1.85 Wide Screen и 1:2.35 Cinema Scope. Во время смены форматов, центральная линия и ширина рабочей поверхности остаются постоянными, хотя движение черной шторки и проекционного экрана в фабрично установленные позиции происходит одновременно.

**Access Sonata/Серия V** – система постоянного натяжения; поверхности M1300, M2500 или HiDefGrey (см. стр.14 с описанием преимуществ системы постоянного натяжения). Стандартно выпускается с Extra Drop 30 см черного цвета.

**Access Sonata/Серия E** – вы можете выбрать поверхности: Fiberglass Matt White, Glass Beaded, HCG или акустически прозрачные AT1200 и AT Grey.

### Дополнительное оборудование

- **Extra Drop** – стандартное 12" удлинение, черный цвет для всех экранов Серии V и Серии E. Дополнительно возможно удлинение до общей высоты экрана 100".
- **Черные маскирующие полосы** – стандартные для всех экранов Серии V и Серии E.
- **Дополнительное управление** – стандартный одно станционный шести кнопочный настенный переключатель. Совместим с дистанционным управлением Sonata ИК.

Диагональ	NTSC/PAL (4:3)		HDTV (16:9)		WideScreen (1.85:1)		SinemaScope (2.35:1)		Access Sonata V		Access Sonata E	
	В x Ш, см	В x Ш, см	В x Ш, см	В x Ш, см	В x Ш, см	В x Ш, см	В x Ш, см	В x Ш, см	Длина корпуса, см	Вес, кг	Длина корпуса, см	Вес, кг
6'/183 см	108 x 144	81 x 144	77 x 144	61 x 144	213	45	195	57				
7'/213 см	127 x 169	95 x 169	91 x 169	72 x 169	241	50	221	61				
100"/254 см	152 x 203	114 x 203	109 x 203	86 x 203	275	59	255	70				
10'/305 см	183 x 244	137 x 244	132 x 244	104 x 244	319	61	285	73				
11'/335 см	198 x 264	149 x 264	142 x 264	113 x 264	343	64	316	75				
150"/381 см	221 x 295	165 x 295	160 x 295	126 x 295	373	68	346	79				



1:1.33 NTSC



1:1.78 HDTV

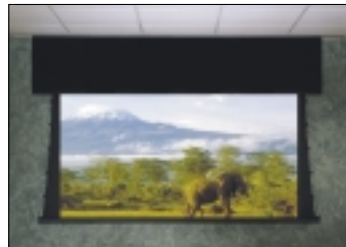

1:1.85 WideScreen



1:2.35 CinemaScope

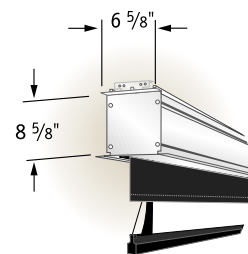

## Access MultiView

### Один экран — два формата

Access Multi View – моторизированный экран с независимо управляющимися моторизированными боковыми шторками, создающими второй формат экрана – в корпусе для потолочного монтажа Access. Выбирайте проекционный экран формата HDTV или Wide Screen шириной до 10'. Управляемые вторым мотором, плоские черные шторки, опускаясь с правой и левой сторон на экран, преобразуют его в NTSC формат. Высота проекционной поверхности остается неизменной.

**Access MultiView/Серия V** – система постоянного натяжения; можно выбирать поверхности: M1300, M2500 или HiDefGrey (см. стр. 14 с описанием преимуществ системы постоянного натяжения).

**Access MultiView/Серия E** – Вы можете выбрать поверхности: Fiberglass Matt White, Glass Beaded, HCG или акустически прозрачные AT1200 и AT Grey .

### Возможная комплектация

- **Extra Drop** – стандартное черное 12" удлинение для всех экранов обеих серий. Дополнительно возможно удлинение до 90".
- **Дополнительное управление** – экран и шторки независимо управляются отдельными 3-х позиционными переключателями. Дополнительно предлагаются 24В 6-ти кнопочный блок настенного крепления, управляющий двумя моторами; два беспроводных ИК пульта дистанционного управления; или два настенных блока управления с встроенными ИК приемниками и одним передатчиком.

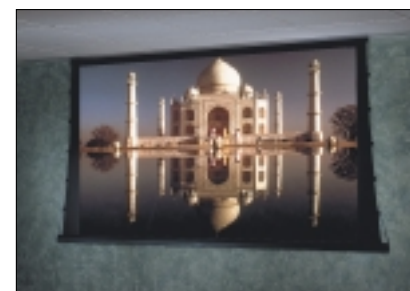

1:1.78 HDTV или 1:1.85 Wide Screen

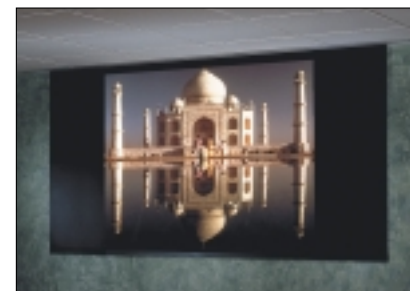

1:1.33 NTSC

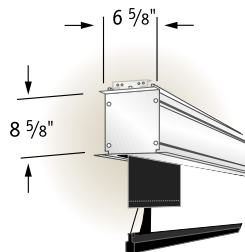

Диагональ	Полезная площадь, см	Диагональ со шторками	Полезная площадь со шторками, см	Access Sonata V		Access Sonata E	
				Длина корпуса, см	Вес, кг	Длина корпуса, см	Вес, кг
<b>From 16:9 HDTV → 4:3 NTSC/PAL</b>							
92"/234 см	114 x 203	75"/191 см	114 x 152	280	50	266	41
106"/269 см	132 x 234	86"/218 см	132 x 175	318	55	299	44
123"/312 см	152 x 272	100"/254 см	152 x 203	356	62	337	62
133"/338 см	165 x 295	108"/274 см	165 x 221	384	73	360	73
<b>WideScreen → 4:3 NTSC/PAL</b>							
95"/241 см	114 x 211	75"/191 см	114 x 152	280	50	266	41
109"/277 см	132 x 244	86"/218 см	132 x 175	318	55	299	44
126"/320 см	152 x 282	100"/254 см	152 x 203	356	62	337	62
136"/345 см	165 x 305	108"/274 см	165 x 221	384	73	360	73

# Signature



## Автоматический экран с закрывающейся дверцей шириной до 16'

Signature – серия элегантных экранов потолочного крепления различных размеров с любой проекционной поверхностью. Идеальны для залов и переговорных комнат. Алюминиевая потолочная дверца с независимым управлением исчезает в корпусе, когда экран опускается. Крепежи полностью скрыты, дверца поддерживается по всей ее длине – провисание невозможно.

**Signature/Серия V** – система постоянного натяжения на петлях, создающая идеально ровную поверхность. Возможны поверхности M1300, M2500, HiDef Gtey или Cineflex для обратной проекции (см. стр. 14 с подробным описанием системы постоянного натяжения на петлях). Стандартно выпускается с Extra Drop 30 см черного цвета.

**Signature/Серия E** – можете выбрать традиционные поверхности: Fiberglass Matt White, Glass Beaded, HCG, Panamax или акустически прозрачные AT1200 и AT Grey .

### Варианты комплектации

- **Extra Drop, Серия V** – до 14' общей высоты экрана белого или черного цвета (белый – стандартный). Увеличивает длину кейса.
- **Extra Drop, Серия E** – до 16' общей высоты белого или черного цвета ( белый – стандартный для экранов Серии E форматов AV; черный – для остальных форматов)
- **Черные маскирующие полосы** – дополнительные для экранов Серии E форматов AV; стандартные для остальных форматов Серии E и всех экранов Серии V.
- **Дополнительное управление** – см. стр. 5. Управление может быть встроено в корпус. В этом случае длина корпуса увеличивается.



Marten House – Отель и Центр Конференций Lilly, Индианаполис, Индиана.

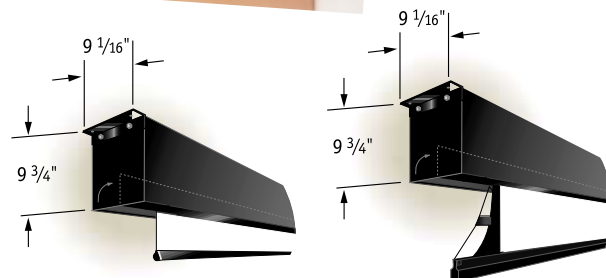

Signature/Серия E

Signature/Серия V

Signature E			Signature V			Signature E					Signature V				
Экран В x Ш, см	Длина корпуса, см	Вес, кг	Полезная площадь, см	Длина корпуса, см	Вес, кг	Диагональ	Полезная площадь, см	Экран В x Ш, см	Длина корпуса, см	Вес, кг	Диагональ	Полезная площадь, см	Длина корпуса, см	Вес, кг	
<b>→ AV формат</b>						<b>→ NTSC/PAL формат</b>									
127 x 127	145	34	127 x 127	168	39	6'/183 см	108 x 144	118 x 151	169	39	6'/183 см	108 x 144	185	42	
152 x 152	169	39	152 x 152	196	42	7'/213 см	127 x 169	136 x 177	194	43	7'/213 см	127 x 169	210	43	
178 x 178	194	43	178 x 178	221	44	100"/254 см	152 x 203	163 x 212	230	49	100"/254 см	152 x 203	247	48	
213 x 213	230	49	213 x 213	260	50	10'/305 см	175 x 234	185 x 244	260	55	10'/305 см	183 x 244	288	57	
183 x 244	260	55	183 x 244	288	57	11'/335 см	198 x 264	211 x 274	291	60	11'/335 см	198 x 264	311	61	
244 x 244	260	55	244 x 244	295	57	150"/381 см	221 x 295	234 x 305	321	66	150"/381 см	221 x 295	341	73	
213 x 274	291	60	213 x 274	321	62	15'/457 см	267 x 356	277 x 366	382	77	15'/457 см	274 x 366	421	82	
274 x 274	291	60	274 x 274	329	72	200"/508 см	300 x 401	312 x 412	439	218	200"/508 см	300 x 401	459	219	
244 x 305	321	66	244 x 305	355	72	210"/533 см	320 x 427	333 x 437	460	227	210"/533 см	320 x 427	489	227	
305 x 305	321	66	305 x 305	360	72	220"/559 см	335 x 447	348 x 457	480	237	220"/559 см	335 x 447	510	239	
274 x 366	382	77	274 x 366	421	82	230"/584 см	351 x 467	363 x 478	500	251	230"/584 см	351 x 467	535	252	
366 x 366	382	77	366 x 366	431	83	240"/610 см	358 x 478	371 x 488	511	255	240"/610 см	366 x 488	555	262	
320 x 427	450	218	320 x 427	489	219	<b>→ HDTV формат</b>						92"/234 см	114 x 203	244	48
427 x 427	450	228	427 x 427	507	229	106"/269 см	132 x 234	142 x 244	260	55	106"/269 см	132 x 234	275	54	
366 x 488	511	247	366 x 488	555	262	119"/302 см	147 x 264	158 x 274	291	60	119"/302 см	147 x 264	308	61	
488 x 488	511	250	-	-	-	133"/338 см	165 x 295	175 x 305	321	66	133"/338 см	165 x 295	338	73	
						161"/409 см	201 x 356	213 x 366	382	77	161"/409 см	201 x 356	402	79	
						184"/467 см	229 x 406	241 x 417	439	218	184"/467 см	229 x 406	460	219	
						193"/490 см	240 x 427	253 x 437	460	227	193"/490 см	240 x 427	480	227	
						220"/559 см	269 x 478	282 x 488	511	255	220"/559 см	274 x 488	545	262	
						<b>→ WideScreen формат</b>						99"/252 см	119 x 221	262	50
						108"/274 см	127 x 234	137 x 244	260	55	108"/274 см	127 x 234	275	54	
						120"/305 см	142 x 264	152 x 274	291	60	120"/305 см	142 x 264	305	61	
						132"/335 см	160 x 295	170 x 305	321	66	132"/335 см	160 x 295	338	73	
						162"/411 см	193 x 356	203 x 366	382	77	162"/411 см	193 x 356	402	79	
						182"/462 см	220 x 406	232 x 417	439	218	182"/462 см	220 x 406	460	219	
						190"/463 см	231 x 427	244 x 437	460	227	190"/463 см	231 x 427	480	227	
						218"/554 см	259 x 478	272 x 488	511	255	218"/554 см	264 x 488	545	262	

Габариты кейса: 9 1/2" высотой и 9 1/8" шириной для размеров шириной до 144"; 11" высотой и 9 1/8" шириной для экранов больших размеров.

Кронштейны отходят на 1 1/2" от каждого края экрана.

Фотографии на этой странице любезно предоставлены фирмой DRAPER, Inc.

## Envoy

### Автоматический экран с потолочной крышкой

Экран Envoy украсит собой любую презентацию. Корпус экрана утоплен в потолке, поэтому экран незаметен, когда не используется. Управление осуществляется кнопочным переключателем. Корпус экрана снизу закрывается крышкой, которая автоматически убирается при опускании экрана. Крышку можно оформить в одном стиле с подвесным потолком. Envoy работает плавно и бесшумно. Двигатель монтируется внутри корпуса на специальных виброизоляторах. Благодаря небольшим размерам корпуса, экран можно устанавливать в большинство подвесных потолков.

**Варианты поверхностей:** Fiberglass Matt White, Glass Beaded, HCG или Panamax (бесшовное).



Публичная Библиотека Carmel Clay, зал слушания проектов, Кармел, Индиана

### Дополнительное оборудование

- **Extra Drop** — возможно увеличение высоты экрана при помощи Extra Drop черного или белого цвета до 12' (белый цвет — стандартный для AV-форматов, черный — для остальных).
- **Черные маскирующие кромки** — дополнительные для экранов AV-формата и стандартные для всех остальных
- **Дополнительное управление** — см. стр. 5.

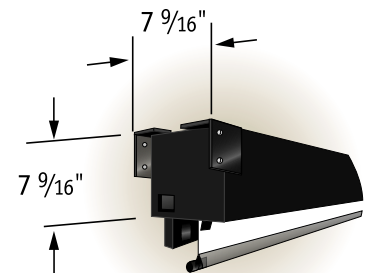

Экран В x Ш, см	Длина корпуса, см	Вес, кг	Диагональ	Полезная площадь, см	Экран В x Ш, см	Длина корпуса, см	Вес, кг
<b>→ AV формат</b>			<b>→ NTSC/PAL формат</b>				
127 x 127	166	34	6'/183 см	108 x 144	118 x 151	191	39
152 x 152	191	39	7'/213 см	127 x 169	136 x 177	216	42
178 x 178	216	42	100"/254 см	152 x 203	163 x 212	252	51
213 x 213	252	50	10'/305 см	175 x 234	185 x 244	282	54
183 x 244	282	54	11'/335 см	198 x 264	211 x 274	313	59
244 x 244	282	58	150"/381 см	221 x 295	234 x 305	343	64
213 x 274	313	59	15'/457 см	267 x 356	277 x 366	404	79
274 x 274	313	61	<b>→ HDTV формат</b>				
244 x 305	343	64	92"/234 см	114 x 203	125 x 212	252	48
305 x 305	343	66	106"/269 см	132 x 234	142 x 244	282	54
274 x 366	404	68	119"/302 см	147 x 264	158 x 274	313	58
366 x 366	404	79	133"/338 см	165 x 295	175 x 305	343	64
			161"/409 см	201 x 356	213 x 366	404	79
			<b>→ WideScreen формат</b>				
			99"/252 см	119 x 221	130 x 229	267	48
			108"/275 см	127 x 234	137 x 244	282	54
			120"/305 см	142 x 264	152 x 274	313	58
			132"/336 см	160 x 295	170 x 305	343	64
			162"/411 см	193 x 356	203 x 366	404	79

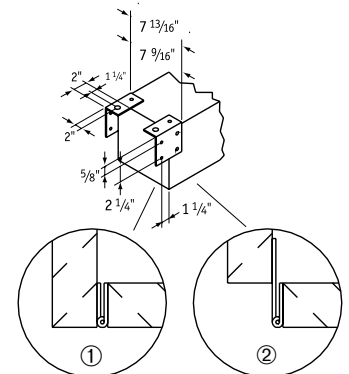

Способ установки экрана:  
**1** стандартной и  
**2** выносной конструкции

# Rolleramic

## Мощный электрический бесшумный экран для больших залов

Размеры экранов Rolleramic достигают 20' x 20' или 25' по диагонали. Деревянный корпус экрана можно полностью вмонтировать в потолок или оформить в соответствии с дизайном помещения.

Полотно полностью скрыто в корпусе когда не используется. Экран опускается и фиксируется на любой длине. Мотор установлен на резиновых вибрационных изоляторах, которые обеспечивают его тихую работу.

**Варианты поверхностей:** Fiberglass Matt White, Glass Beaded, Rapatax, HCG, перфорированное MW.

### Возможная комплектация

- **Extra Drop** — до 20' общей высоты экрана. Может быть черного или белого цвета.
- **Черные маскирующие полосы** — дополнительные для экранов AV-формата и стандартные для остальных
- **T-образная стальная рейка** — может быть установлена на уровне потолка для маскировки потолочной щели
- **Монтажные кронштейны** — прилагаются универсальные стальные крепежи для настенного и потолочного монтажа толщиной 1/4". Могут устанавливаться над линией подвесного потолка.
- **Дополнительное управление** — см. стр. 5.

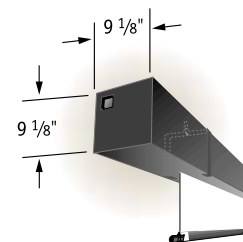

Экран В x Ш, см	Длина корпуса, см	Вес, кг	Экран В x Ш, см	Длина корпуса, см	Вес, кг	Экран В x Ш, см	Длина корпуса, см	Вес, кг	Диагональ	Полезная площадь, см	Экран В x Ш, см	Длина корпуса, см	Вес, кг
<b>AV формат</b>									<b>NTSC/PAL формат</b>				
127 x 127	188	41	274 x 274	335*	75	366 x 488	564	109	6'/183 см	108 x 144	118 x 151	213	43
152 x 152	213	43	244 x 305	366*	82	488 x 488	564	111	7'/213 см	127 x 169	136 x 177	239	48
178 x 178	239	48	305 x 305	366*	84	411 x 549	625	132	100"/254 см	152 x 203	163 x 212	274	54
213 x 213	274	54	274 x 366	427*	91	549 x 549	625	145	10'/305 см	175 x 234	185 x 244	305	59
183 x 244	305	59	366 x 366	427*	186	244 x 610	686	141	11'/335 см	198 x 264	211 x 274	335*	61
244 x 244	305	61	320 x 427	503	200	457 x 610	686	159	150"/381 см	221 x 295	234 x 305	366*	68
213 x 274	335*	61	427 x 427	503	208	610 x 610	686	172	15'/457 см	267 x 356	277 x 366	427*	79
									200"/508 см	300 x 401	312 x 412	488	95
									20'/610 см	358 x 478	371 x 488	564	109
									250"/635 см	376 x 503	389 x 513	590	115
									25'/762 см	450 x 600	462 x 610	686	137

Кронштейн отстоит на 2 5/8" от корпуса экрана.

\* С проекционной поверхностью Rapatax корпус экрана будет длиннее на 6".

# Paragon

## Моторизованный проекционный экран шириной до 28'

Выберите Paragon для аудиторий, лекционных залов и других мест, где необходим очень большой экран. Размеры экрана достигают 21' в высоту и 28' в ширину. Корпус экрана, изготовленный из алюминия и жаропрочной древесноволокнистой панели, можно разместить в любом месте. Управление размещается там, где это наиболее удобно.

**Варианты поверхностей:** Fiberglass Matt White и Glass Beaded с незаметными горизонтальными швами, HCG, MW перфорированное.

### Дополнительное оборудование

- **Extra Drop** — до 21' общей высоты экрана. Может быть черного или белого цвета (белый цвет — стандартный для AV-форматов, черный — для остальных).
- **Черные маскирующие кромки** — дополнительные для экранов AV-формата и стандартные для всех остальных
- **Дополнительное управление** — см. стр 5.

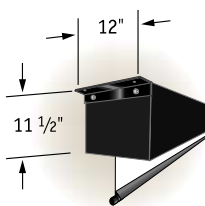

Экран В x Ш, см	Длина корпуса, см	Вес, кг	Экран В x Ш, см	Длина корпуса, см	Вес, кг	Диагональ	Полезная площадь, см	Экран В x Ш, см	Длина корпуса, см	Вес, кг
<b>AV формат</b>						<b>NTSC/PAL формат</b>				
457 x 610	635	379	549 x 732	757	449	25'/762 см	447 x 599	460 x 610	635	383
610 x 610	635	383	732 x 732	757	458	27'/838 см	493 x 660	505 x 671	696	403
335 x 671	696	399	396 x 792	818	458	30'/914 см	538 x 721	551 x 732	757	449
503 x 671	696	403	594 x 792	818	462	32'/991 см	584 x 782	597 x 792	818	458
671 x 671	696	408	427 x 853	879	471	35'/1067 см	630 x 843	643 x 853	879	494
366 x 732	757	439	640 x 853	879	494	Кронштейны отходят на 2" от каждого края корпуса.				

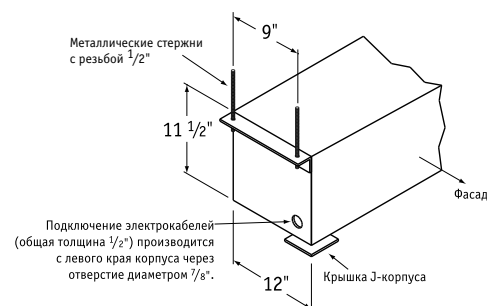

# Artisan

## Элегантный бесшумный экран

Элегантный бесшумный экран с корпусом из массива древесины ручной работы или ламинированным.

Экран Artisan удачно дополнит обстановку вашего конференц зала. Может быть в корпусе из массива древесины с различными вариантами отделки или из гладкого ламината.

**Artisan/Серия V** – автоматический экран с системой натяжения на петлях. Возможны варианты поверхностей: M1300, M2500 и HDG (См. стр. 14 с описанием преимуществ системы натяжения на петлях). Стандартно выпускается с Extra Drop 30 см черного цвета

**Artisan/Серии E** – можно выбрать традиционные проекционные поверхности: Fiberglass Matt White, Glass Beaded, HCG.

### Варианты комплектации

- **Стиль** – корпус может быть оформлен в четырех разных стилях, изображенных на рисунках.
- **Внешняя отделка корпуса** – выберете из семи видов деревянной отделки или пяти видов ламината.
- **Extra Drop** – до 12' общей высоты. Может быть белого или черного цвета (белый – стандартный для Серии V всех форматов и Серии E форматов AV, черный – для Серии E всех форматов)
- **Черные маскирующие полосы** – опционные для Серии E форматов AV. Стандартные для всех остальных форматов экранов Серий V и E.
- **Дополнительное управление** – см. стр. 5.

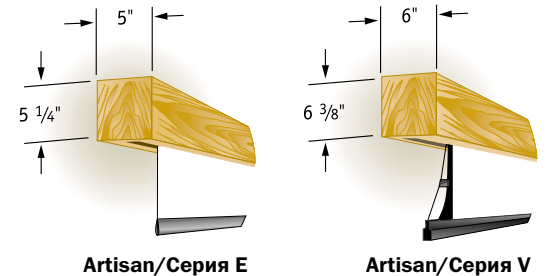

### Габариты корпуса

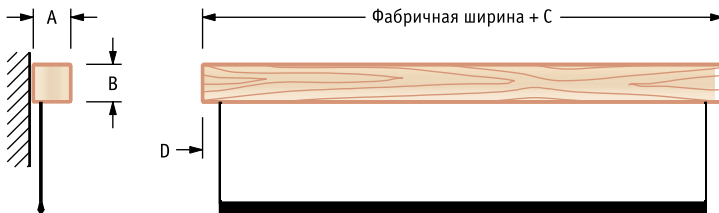

	A	B*	C	D
Серия E	5"	5 1/4"	12"	6"
Серия V	6"	6 3/8"	—VARIABLE—	

\* Добавьте 1/8" к высоте корпуса, если он выполнен в стиле со скошенными углами

### Варианты отделки корпуса



### Дерево

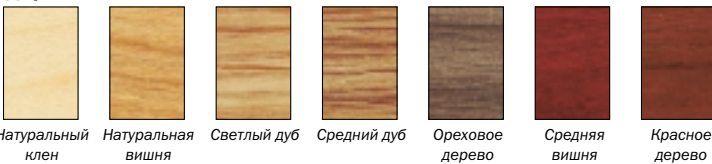

### Ламинат

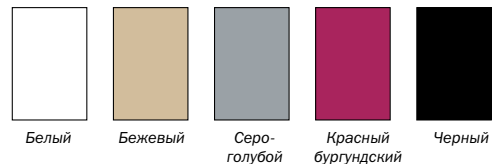

Artisan E			Artisan V			Artisan E					Artisan V				
Экран В x Ш, см	Длина корпуса, см	Вес, кг	Полезная площадь, см	Длина корпуса, см	Вес, кг	Диагональ	Полезная площадь, см	Экран В x Ш, см	Длина корпуса, см	Вес, кг	Диагональ	Полезная площадь, см	Длина корпуса, см	Вес, кг	
<b>AV формат</b>						<b>NTSC/PAL формат</b>									
127 x 127	158	30	127 x 127	188	32	6'/183 см	108 x 144	118 x 151	183	32	6'/183 см	108 x 144	203	34	
152 x 152	183	32	152 x 152	215	34	7'/213 см	127 x 169	136 x 177	209	36	7'/213 см	127 x 169	229	39	
178 x 178	209	36	178 x 178	241	39	100"/254 см	152 x 203	163 x 212	244	41	100"/254 см	152 x 203	263	45	
213 x 213	244	41	213 x 213	279	45	10'/305 см	175 x 234	185 x 244	275	43	10'/305 см	183 x 244	307	48	
183 x 244	275	43	183 x 244	307	48	<b>HDTV формат</b>									
244 x 244	275	45	244 x 244	314	50	92"/234 см	114 x 203	125 x 212	244	41	92"/234 см	114 x 203	262	46	
						106"/269 см	132 x 234	142 x 244	275	43	106"/269 см	132 x 234	294	48	
						<b>WideScreen формат</b>									
						99"/252 см	119 x 221	130 x 229	260	42	99"/252 см	119 x 221	281	47	
						108"/275 см	127 x 234	137 x 244	275	43	108"/274 см	127 x 234	294	48	

# Premier

Автоматическая система натяжения экранов Premier обеспечивает превосходное качество изображения на необычайно плоской проекционной поверхности. Стальной корпус белого, серого или черного цвета. Мотор экрана Premier расположен слева внутри корпуса на специальных виброизоляторах, благодаря которым работает плавно и бесшумно.

**Варианты поверхностей:** M1300, M2500, HiDefGrey или Cineflex для обратной проекции.

## Варианты комплектации

- **Extra Drop** – общая высота до 12'. Может быть белого или черного цвета. Увеличивает общую длину корпуса. Стандартно выпускается с Extra Drop 30 см черного цвета
- **Черные маскирующие полосы** – стандартные для всех форматов.
- **Дополнительное управление** – см. стр. 5

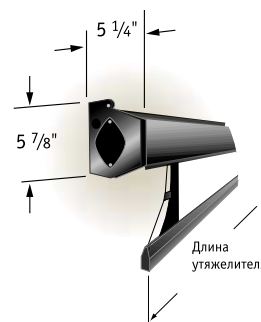
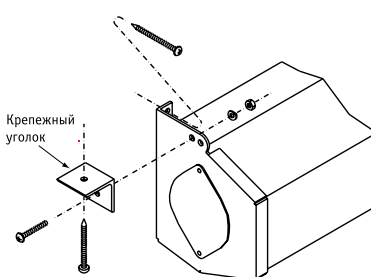
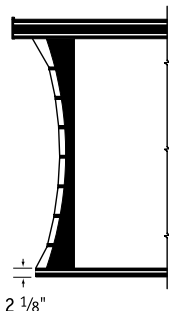
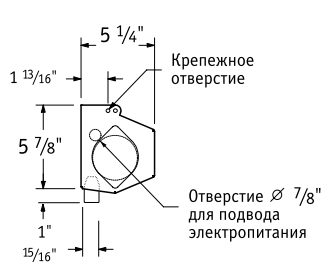

Полезная площадь, см	Длина корпуса, см	Длина утяжелителя, см	Вес, кг	Диагональ	Полезная площадь, см	Длина корпуса, см	Длина утяжелителя, см	Вес, кг	Диагональ	Полезная площадь, см	Длина корпуса, см	Длина утяжелителя, см	Вес, кг
<b>AV формат</b>				<b>NTSC/PAL формат</b>				<b>WideScreen формат</b>					
127 x 127	173	156	20	6"/183 см	108 x 144	188	172	22	99"/252 см	119 x 221	267	250	32
152 x 152	200	184	26	7"/213 см	127 x 169	214	198	27	108"/274 см	127 x 234	280	262	33
178 x 178	227	209	27	100"/254 см	152 x 203	249	234	30	120"/305 см	142 x 264	310	293	36
213 x 213	265	248	30	10"/305 см	183 x 244	293	275	33	132"/335 см	160 x 295	343	326	41
183 x 244	293	275	35	11"/335 см	198 x 264	316	299	36	162"/411 см	193 x 356	408	390	48
244 x 244	300	282	36	150"/381 см	221 x 295	347	329	41					
213 x 274	326	309	39	15"/457 см	274 x 366	422	404	51					
274 x 274	330	312	40	<b>HDTV формат</b>									
244 x 305	361	343	43	92"/234 см	114 x 203	248	232	27	<i>Extra Drop увеличивает длину корпуса.</i>				
305 x 305	365	347	43	106"/269 см	132 x 234	280	262	33					
274 x 366	422	404	47	119"/302 см	147 x 264	310	new	36					
366 x 366	436	419	53	133"/338 см	165 x 295	343	326	41					
				161"/409 см	201 x 356	408	390	48					

## Система натяжения на петлях

Система натяжения на петлях теперь модифицирована и имеет слегка обновленный вид. Draper изменил способ крепления вала и системы натяжения, поэтому поверхность получается абсолютно ровной. Вся поверхность более плоская, чем прежде. Торцевые крышки утяжелителя экрана стали съемными, что позволяет вам регулировать плоскость экрана, если это необходимо. Петли меньшего размера и тросик натяжения меньшего диаметра делает систему натяжения менее заметной.

Натяжение на петлях предпочтительнее для идеального качества изображения. Чем более плоская поверхность, тем лучше изображение. Графические данные и презентации, так же как и широкоформатное видео всегда выглядят лучше на экране с дополнительной системой натяжения.

Эти преимущества имеют все экраны Premier, а так же следующие экраны Серий V и C: Signature, Access, Ultimate Access, Access, Access Sonata, Access MultiView, Silhouette и Artisan.





## Silhouette

### Дизайн будущего

Мы изменили внешний вид проекционных экранов благодаря революционному решению корпуса. Корпус экрана Silhouette скрывает все: монтажные крепежи, системы управления, электропроводку. Проекционная поверхность полностью убирается в корпус.

Модифицированный корпус устанавливается аккуратно, фронтальная поверхность кожуха легко снимается для доступа к внутреннему устройству. Фронтальная поверхность и торцевые крышки выполнены из алюминия и имеют современный вид. Нет необходимости прятать экран Silhouette: он придаст современный вид вашей комнате.

**Silhouette/Серия V** – отличительной чертой этой системы натяжения на петлях является идеально плоская проекционная поверхность. См. перечисленные остальные достоинства системы натяжения на петлях стр. 14. Варианты поверхностей: M1300, HDG, Cineflex. Стандартно выпускается с Extra Drop 30 см черного цвета.

**Silhouette/Серия E** – выберете традиционные проекционные поверхности: Fiberglass Matt White, Glass Beaded, HCG или акустически прозрачные AT1200 и AT Grey.

### Возможная комплектация

- **Отделка корпуса** – выберете серо-голубой (стандартный), черный или белый цвет корпуса с легкой текстурой.
- **Extra Drop** – до 8' общей высоты, белого или черного цвета. Extra Drop увеличивает общую длину корпуса экранов Серии V.
- **Черные маскирующие полосы** – дополнительные для экранов Серии E форматов AV; стандартные – для остальных форматов Серии E и всех экранов Серии V.
- **Дополнительное управление** – см. стр. 5. Блоки управления могут быть встроены в корпус экрана. Длина корпуса в этом случае увеличивается.

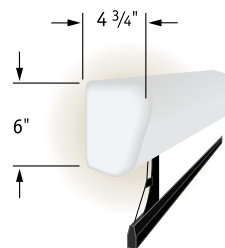

Silhouette/Серия V

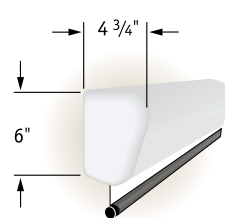

Silhouette/Серия E

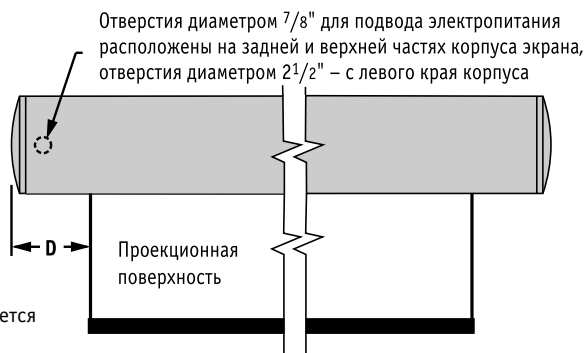

Silhouette E			Silhouette V			Silhouette E				Silhouette V				
Экран В x Ш, см	Длина корпуса, см	Вес, кг	Полезная площадь, см	Длина корпуса, см	Вес, кг	Диагональ	Полезная площадь, см	Экран В x Ш, см	Длина корпуса, см	Вес, кг	Диагональ	Полезная площадь, см	Длина корпуса, см	Вес, кг
<b>AV формат</b>														
127 x 127	157	17	127 x 127	185	23	6'/183 см	108 x 144	118 x 151	182	19	6'/183 см	108 x 144	202	21
152 x 152	182	19	152 x 152	213	25	7'/213 см	127 x 169	136 x 177	208	22	7'/213 см	127 x 169	227	24
178 x 178	208	20	178 x 178	239	28	100"/254 см	152 x 203	163 x 212	243	25	100"/254 см	152 x 203	264	29
213 x 213	243	26	213 x 213	277	32	10'/305 см	175 x 234	185 x 244	275	28	10'/305 см	183 x 244	305	33
183 x 244	275	28	183 x 244	305	34	<b>HDTV формат</b>								
244 x 244	275	30	244 x 244	312	35	92"/234 см	114 x 202	125 x 212	243	25	92"/234 см	114 x 203	261	30
						106"/269 см	132 x 234	142 x 244	275	27	106"/269 см	132 x 234	292	33
						<b>WideScreen формат</b>								
						99"/252 см	119 x 221	130 x 229	260	26	99"/252 см	119 x 221	279	32
						108"/275 см	127 x 234	137 x 244	275	27	108"/274 см	126 x 234	292	33

# Targa

## Автоматический бесшумный экран с встроенным мотором.

Targa – для красоты и надежности. Полотно экрана расположено по центру корпуса, придавая ему элегантный пропорциональный вид. Мотор установлен слева на специальных виброизоляторах, обеспечивающих ему практически бесшумную работу. Вы можете выбрать традиционные поверхности: Fiberglass Matt White, Glass Beaded, HCG, Panamax или акустически прозрачное AT1200 и AT Grey.

### Варианты комплектации

- **Цвет корпуса** – серо-голубой (стандартный), черный или белый.
- **Extra Drop** – до 12' общей высоты черного или белого цвета (белый – стандартный для AV формата, черный для остальных форматов).
- **Черные маскирующие полосы** – дополнительные для экранов AV формата и стандартные для остальных форматов.
- **Дополнительное управление** – см. стр.5



Диагональ	Полезная площадь, см	Экран В x Ш, см	Длина корпуса, см	Вес, кг
<b>→ AV формат</b>				
		127 x 127	145	16
		152 x 152	171	18
		178 x 178	196	22
		213 x 213	232	23
		183 x 244	262	27
		244 x 244	262	29
		213 x 274	293	30
		274 x 274	293	32
		244 x 305	323	31
		305 x 305	323	36
		274 x 366	384	37
		366 x 366	384	41
<b>→ NTSC/PAL формат</b>				
6'/183 см	108 x 144	118 x 151	171	20
7'/213 см	127 x 169	136 x 177	196	23
100"/254 см	152 x 203	163 x 212	232	23
10'/305 см	175 x 234	185 x 244	262	29
11'/335 см	198 x 264	211 x 274	293	31
150"/381 см	221 x 295	234 x 305	323	32
15'/457 см	267 x 356	277 x 366	384	37
<b>→ HDTV формат</b>				
92"/234 см	114 x 203	125 x 212	232	23
106"/269 см	132 x 234	142 x 244	262	27
119"/302 см	147 x 264	158 x 274	293	30
133"/338 см	165 x 295	175 x 305	323	32
161"/409 см	201 x 356	213 x 366	384	37
<b>→ WideScreen формат</b>				
99"/252 см	119 x 221	130 x 229	247	26
108"/275 см	127 x 234	137 x 244	262	27
120"/305 см	142 x 264	152 x 274	293	30
132"/336 см	160 x 295	170 x 305	323	32
162"/411 см	193 x 356	203 x 366	384	37

Варианты отделки корпуса

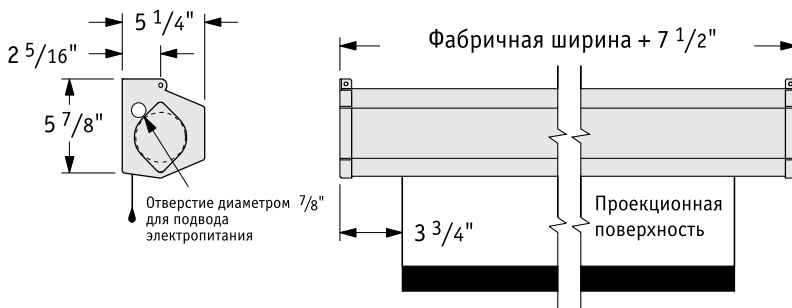
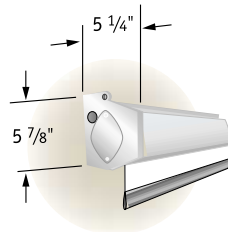
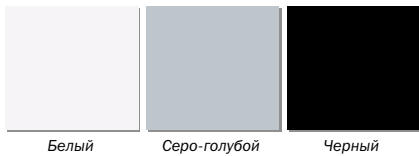

Отверстие диаметром 7/8" для подвода электропитания

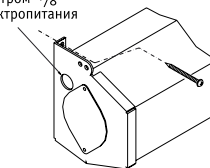

## Baronet

### Миниатюрная версия экрана Targa в стальном корпусе.

Компактный экран с мотором внутри корпуса.

#### Возможно три варианта комплектации:

- С трехметровым сетевым шнуром.
- Без шнура, с трехпозиционным выключателем для скрытой установки (Baronet H/W).
- Без шнура, с переключателем европейского типа для настенной установки (Baronet C/E).

Корпус белого или черного цвета.

**Варианты поверхностей:** Fiberglass Matt White, Glass Beaded, High Contrast Grey .



Экран В x Ш, см	Длина корпуса, см	Вес кг	Диагональ	Полезная площадь, см	Экран В x Ш, см	Длина корпуса, см	Вес, кг			
<b>AV формат</b>										
127 x 127	140	8	6'/183 см	108 x 144	118 x 151	164	10			
152 x 152	164	10	7'/213 см	127 x 169	136 x 177	190	11			
178 x 178	190	11	8'/254 см	152 x 203	163 x 212	225	14			
213 x 213	225	14	10'/305 см	175 x 234	185 x 244	257	15			
244 x 244	257	15	<b>NTSC/PAL формат</b>							
<b>HDTV формат</b>										
92"/234 см 114 x 203 125 x 212 225 14										
106"/269 см 132 x 234 142 x 244 257 15										
<b>WideScreen формат</b>										
99"/252 см 119 x 221 130 x 229 242 14										
108"/275 см 127 x 234 137 x 244 257 15										

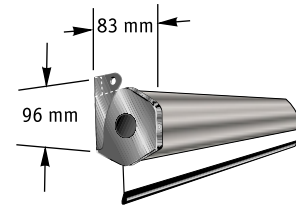

Фотографии на этой странице любезно предоставлены фирмой DRAPER, Inc.

## Онух

### Безупречно плоский экран постоянного натяжения.

- Простота и быстрота установки: собирается и монтируется за 15 минут.
- Эффектная черная алюминиевая рама шириной 10 см. Для большей привлекательности рекомендуется Vel-Tex - дополнительное декоративное бархатное покрытие рамы.
- Негнущаяся рама - без прогибов и скручивания даже для больших размеров.
- Нет кнопок - обеспечена впечатляющая равномерность натяжения экрана.
- Регулируемое натяжение - можно регулировать натяжение по всем четырём сторонам (до 4 см), по каждой из сторон - до 1 см.

**Варианты поверхностей** и размеры без швов (высота x ширина): M1300 – 3,5 м x 6 м, M2500 – 3,5 м x 6 м, HiDef Grey – 2,3 м x 6 м, AT1200 – 2,3 м x 6 м



Полезная площадь, см	Экран В x Ш, см	Диагональ	Полезная площадь, см	Экран В x Ш, см	Диагональ	Полезная площадь, см	Экран В x Ш, см	Диагональ	Полезная площадь, см	Экран В x Ш, см	
<b>AV формат</b>			<b>NTSC/PAL формат</b>			<b>HDTV формат</b>			<b>WideScreen формат</b>		
127 x 127	148 x 148	6'/183 см	109 x 145	130 x 166	92"/234 см	114 x 203	135 x 224	99"/252 см	119 x 221	140 x 242	
152 x 152	173 x 173	6 1/2'/198 см	119 x 160	138 x 181	106"/269 см	132 x 234	153 x 254	108"/274 см	126 x 234	147 x 254	
178 x 178	199 x 199	7'/213 см	127 x 170	148 x 191	119"/302 см	147 x 264	168 x 284	120"/305 см	143 x 264	164 x 285	
213 x 213	234 x 234	7 1/2'/229 см	137 x 183	158 x 203	133"/338 см	165 x 264	186 x 315	132"/336 см	159 x 295	180 x 315	
244 x 244	265 x 265	100"/254 см	152 x 203	173 x 224	161"/409 см	203 x 356	224 x 376	162"/411 см	192 x 356	213 x 376	
274 x 274	295 x 295	10'/305 см	183 x 244	204 x 265							
305 x 305	326 x 326	150"/381 см	229 x 305	249 x 326							
		15'/457 см	274 x 366	295 x 387							

# Cineperm

### Экран на кнопках с алюминиевой рамой.

Экран для шоу и презентаций современного вида. Предназначен для постоянной фронтальной или обратной проекции. Гибкая проекционная поверхность простирается идеально плоско. Пристегивается на кнопках к 1" полой алюминиевой раме. Проекционная поверхность полностью скрывает раму под 2" черным кромками из кожзаменителя, расположенными по периметру проекционной поверхности. Матерчатые петли натяжения в каждом углу поверхности помогают натянуть ткань при ее установке. Матерчатые петли могут сниматься после отстегивания поверхности от рамы.

Удобны для монтирования на стену, закрепления на потолок или могут «летать» для театральных эффектов.

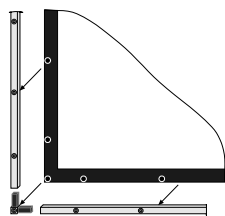

**Cineperm**  
Стандартная конструкция

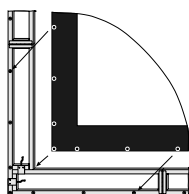

**Cineperm**  
Усиленная конструкция

Полезная площадь, см	Экран В x Ш, см	Вес, кг	Диагональ	Полезная площадь, см	Экран В x Ш, см	Вес, кг
<b>AV формат</b>			<b>NTSC/PAL формат</b>			
117 x 117	127 x 127	11	6 1/2 / 183 см	110 x 145	120 x 155	11
142 x 142	152 x 152	12	6 1/2 / 198 см	120 x 160	130 x 171	12
168 x 168	178 x 178	15	7 1/2 / 229 см	138 x 183	148 x 194	12
203 x 203	213 x 213	17	100" / 254 см	153 x 204	163 x 214	13
178 x 239	188 x 249	19	10' / 305 см	178 x 239	188 x 249	14
234 x 234	244 x 244	14	11' / 335 см	201 x 267	211 x 277	16
229 x 305	239 x 315	17	150" / 381 см	229 x 305	239 x 315	17
295 x 295	305 x 305	23	15' / 457 см	265 x 356	275 x 366	20
265 x 356	275 x 366	20	200" / 508 см	310 x 417	320 x 427	24
356 x 356	366 x 366	27	250" * / 635 см	366 x 488	396 x 518	46
			25' * / 762 см	458 x 610	488 x 640	51
			<b>HDTV формат</b>			
			92" / 234 см	114 x 203	124 x 213	13
			106" / 269 см	132 x 234	142 x 244	14
			119" / 302 см	147 x 264	158 x 274	16
			133" / 338 см	165 x 295	175 x 305	17
			161" / 409 см	203 x 256	213 x 366	20
			<b>WideScreen формат</b>			
			99" / 252 см	119 x 221	130 x 231	14
			108" / 275 см	126 x 234	137 x 244	14
			120" / 305 см	143 x 264	153 x 274	15
			132" / 336 см	159 x 295	170 x 305	17
			162" / 411 см	192 x 356	203 x 366	20

\* Этот размер нуждается в раме усиленной конструкции

### Варианты комплектации

- **Проекционная поверхность** – M1300, M2500, HiDef Grey или акустически прозрачные AT1200 и AT Grey для фронтальной проекции или виниловое Cineflex для обратной проекции.
- **Стандартный размер** – приведен в таблице.
- **Размер на заказ** – можно изготовить экран фактически любого размера. Полный размер, включая раму, равен размеру изображения плюс 4".
- **Размер рамы** – размер больше чем 10 1/2' x 14' изготавливается с усиленными конструкциями с использованием 6" рамы и кромок.
- **Черные маскирующие кромки** – стандартные для всех форматов.

# Lace & Grommet

Экраны Lace&Grommet усилены 2" тесьмой со всех четырех сторон. Каждый экран изготавливается под заказ. Размеры до 30' x 30'. Идеален для театров, различных аудиторий и сценических постановок.

### Возможная комплектация

**Проекционная поверхность** – Flexible Matt White - стандартная поверхность для фронтальной проекции. Возможны Fiberglass Matt White, Glass Beaded, M1300, M2500 и HiDef Grey. Виниловая поверхность Cineflex для обратной проекции.

**Рама** – деревянная, алюминиевая или стальная для настенного крепления или подвешивания.

**Крепление полотна** – шнур эластичный или амортизирующий шнур. Дополнительно предлагаются рамы, полностью скрывающие крепление, а также жесткие маскирующие системы.

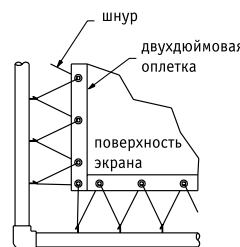

**Lace & Grommet**  
Алюминиевая рама,  
внутренний шнур

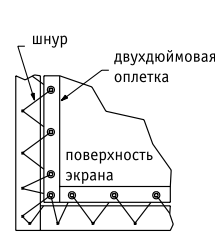

**Lace & Grommet**  
Деревянная рама,  
фронтальная прошивка

Фотографии на этой странице любезно предоставлены фирмой DRAPER, Inc.

## Clarion

Экран имеет идеально ровную поверхность, обеспечивающую изумительное качество изображения. Экран Clarion туго натянут на скрытой алюминиевой раме толщиной 1,75". Декоративная рама изящно обрамляет экран. Экран может постоянно крепиться на стену или наклоняться с помощью дополнительно заказанного механизма. Размеры экрана по выбору.



Большой выбор отделки аккуратных рам, позволяет органично вписать экран в любую обстановку: пять видов древесины, четыре вида ламината.

Можно приобрести экранную «маску» Eclipse для изменения формата экрана.

### Возможная комплектация

- **Варианты поверхностей** – M1300, M2500, HiDef Grey, Glass Beaded или акустически прозрачные AT1200 и AT Grey.
- **Стандартные размеры** – см. табл.
- **Размер на заказ** – любой размер до максимального стандартного размера (см. табл). Общий размер, включая раму, соответствует размеру изображения плюс 3 1/2".
- **Внешний вид рамы** – черная алюминиевая рама – стандартная. Можно заменить на раму с черной бархатной отделкой Vel-Tex для устранения отражения изображения. Возможна деревянная отделка и отделка ламинатом.
- **Установка** – Постоянное настенное крепление (крепежи входят в комплект) или настенное крепление с дополнительным ручным или моторизованным механизмом наклона.



#### Алюминий

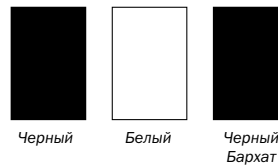

#### Ламинат

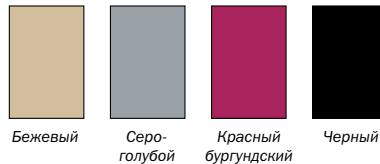

#### Твердая древесина

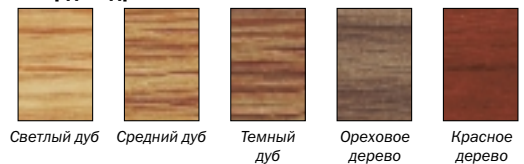

## ShadowBox Clarion

Материал экрана натянут на заднюю поверхность чёрной рамы. Идеально плоский экран имеет очень изящный внешний вид. Размер всей конструкции, включая раму, на 3" превышает размер собственно проекционного пространства экрана в каждом измерении.

Варианты поверхностей: M1300, M2500 или HDG для фронтальной проекции, и Cineflex для обратной проекции. Размеры изображения указаны на следующей странице (общий размер будет на 3" больше размера изображения).



### Возможная комплектация

- **Варианты поверхностей** – M1300, M2500, HiDef Grey или акустически прозрачные AT1200 и AT Grey для фронтальной проекции и Cineflex – для обратной проекции.
- **Стандартные размеры** – размеры экранов указаны в таблице. Общий размер, включая раму, равен размеру изображения плюс 3".
- **Размер на заказ** – любой размер до максимального стандартного (см. табл)
- **Внешний вид рамы** – алюминиевая рама, покрашенная в черный цвет. Может быть заменена на раму с черной бархатной отделкой Vel-Tex.
- **Черные маскирующие кромки** – окаймляют экраны всех форматов.
- **Установка** – Постоянное настенное крепление.

Диагональ	Полезная площадь, см	Экран В x Ш, см	Вес, кг	M1300	M2500	HiDef Grey	Glass Beaded	AT1200	AT Grey
<b>AV формат</b>									
127 x 127	136 x 136	16							
152 x 152	161 x 161	20							
178 x 178	187 x 187	24							
213 x 213	222 x 222	27							
244 x 244	253 x 253	30							
274 x 274	283 x 283	34							
305 x 305	314 x 314	38							
<b>NTSC/PAL формат</b>									
6'/183 см	109 x 145	118 x 154	18						
6 1/2'/198 см	119 x 160	128 x 169	19						
7'/213 см	127 x 170	136 x 179	19						
7 1/2'/229 см	137 x 183	146 x 192	21						
100"/254 см	152 x 203	161 x 212	23						
10'/305 см	178 x 239	187 x 248	27						
150"/381 см	229 x 305	237 x 314	35						
15'/457 см	274 x 366	283 x 375	38						
<b>HDTV формат</b>									
92"/234 см	114 x 203	123 x 212	20						
106"/269 см	132 x 234	141 x 243	24						
119"/302 см	147 x 264	156 x 273	26						
133"/338 см	165 x 295	174 x 304	30						
161"/409 см	203 x 356	212 x 364	35						
<b>WideScreen формат</b>									
99"/252 см	119 x 221	128 x 230	23						
108"/274 см	126 x 234	135 x 243	24						
120"/305 см	143 x 264	152 x 273	26						
132"/336 см	159 x 295	168 x 304	30						
162"/411 см	192 x 356	201 x 364	35						

### WrapAround Clarion

Обычный экран Clarion можно изготовить и в этом стиле. Материал экрана, полностью обтягивая всю видимую часть рамы, закрепляется на обратной стороне. Весь экран чисто белый и идеально плоский. Рамка совершенно не видна.



Выберите поверхности M1300, M2500 либо HDG. Все размеры указаны на странице 18. Область изображения равна общему размеру.

#### Возможная комплектация

- **Стандартные и индивидуальные размеры** – возможны любые размеры вплоть до максимального стандартного размера, указанного в табл. на стр. 18. Размер изображения совпадает с размером экрана.
- **Крепление** – Обычно экран закрепляется на стене неподвижно (крепежи входят в комплект) или с возможностью наклона при помощи дополнительного ручного или моторизованного механизма.

### Система наклона для Clarion и WrapAround Clarion

Экраны Clarion и WrapAround Clarion можно дополнить системой наклона от стены на любой угол (до 20 градусов). Наклон экрана позволяет скорректировать трапециевидные искажения, возникающие при работе с overhead проекторами, LCD проекционными панелями и установленными на полу видеопроекторами или в других случаях, когда объектив проектора расположен под вертикальным углом к поверхности экрана. Максимальная полная глубина – 3 5/8". Проекционная поверхность расположена приблизительно в 3" от стены.

#### Возможная комплектация

**Ручной зубчатый механизм** наклона, приводимый в движение рукояткой не требует усилий; когда ручка не используется, она раскладывается, образуя прямой тонкий стержень позади экрана. Механизм наклона внешне незаметен. Рукоятка также может быть съёмной. В общественных местах это техническое дополнение позволяет избежать управления экраном посторонними. Для экранов до 10' по диагонали.

**Моторизованный механизм** наклона приводится в действие нажатием кнопки. Вся достаточно компактная система наклона скрыта за экраном. Обычно управляется одним трёхпозиционным переключателем.

На стр. 5 можно выбрать альтернативные системы управления. Для всех стилей и размеров экранов Clarion.

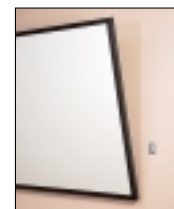
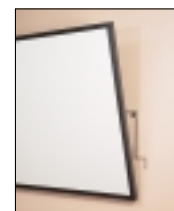

### Eclipse Masking System

#### Мгновенный переход от одного формата к другому.

Это моторизованная маскирующая система, монтирующаяся на стену. Служит для обрамления экранов Clarion и Cineperim. Специальная система пазов позволяет располагать экран как можно ближе к маскирующим полосам, создавая при этом поверхность с незаметными стыками. Изображение, обрамленное черными широкими полосами со всех сторон, выглядит более качественным и выразительным при любом формате.

Благодаря системе Eclipse нет необходимости приобретать два проекционных экрана.

#### Варианты комплектации

- **Серия V** – маскирующие полосы расположены сверху и снизу. При смене формата ширина остается постоянной. Стандартный формат меняется от NTSC 3:4 до HDTV 9:16 или от NTSC 3:4 до WideScreen 1: 1,85.
- **Серия H** – маскирующие полосы расположены справа и слева. При смене формата высота остается постоянной. Стандартный формат меняется от HDTV 9:16 или WideScreen 1: 1,85 до NTSC 3:4.
- **Дополнительное управление** – описано на стр.5

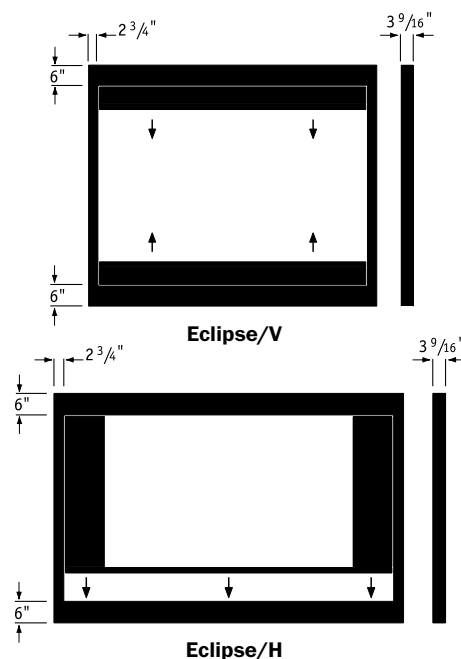

NTSC	HDTV	WideScreen	HDTV	WideScreen	NTSC
Eclipse/V для экранов Clarion и Cineperim			Eclipse/H для экранов Clarion и Cineperim		
6"	65 1/2"	64 3/4"	92"	95"	75"
6 1/2'	72 1/4"	71 1/2"	106"	109 1/2"	86 1/2"
7'	77"	76"	123"	126"	100"
90"	82 3/4"	81 3/4"	133"	136 1/2"	108"
100"	92"	91"	147"	151 1/2"	120"
10'	110 1/4"	109"			
150"	137 3/4"	136 1/4"			

# Access/Серия М

**Установите корпус сейчас,  
а проекционную поверхность потом.**

О преимуществах концепции экрана Access см. стр. 6.

### Варианты комплектации

- **Extra Drop** - до 12' общей высоты белого или черного цвета (белый – стандартный для AV формата, черный – для остальных форматов).
- **Черные маскирующие полосы** – опционные для AV формата. Стандартные для остальных форматов.
- **Дополнительное управление** – алюминиевый шест для управления. Может быть двух размеров: 4' и 6'. Используется в месте фабричного крепления шнура.



Экран В x Ш, см	Длина корпуса, см	Вес, кг	Диагональ	Полезная площадь, см	Экран В x Ш, см	Длина корпуса, см	Вес, кг	Диагональ	Полезная площадь, см	Экран В x Ш, см	Длина корпуса, см	Вес, кг
<b>→ AV формат</b>				<b>→ NTSC/PAL формат</b>				<b>→ HDTV формат</b>				
127 x 127	143	18	6'/183 см	108 x 144	118 x 151	168	18	92"/234 см	114 x 203	125 x 212	229	26
152 x 152	168	21	7'/213 см	127 x 169	136 x 177	193	23	106"/269 см	132 x 234	142 x 244	259	30
178 x 178	193	24	100"/254 см	152 x 203	163 x 212	229	27	119"/302 см	147 x 264	158 x 274	290	35
213 x 213	229	28	10'/305 см	175 x 234	185 x 244	259	30	133"/338 см	165 x 295	175 x 305	320	39
183 x 244	259	30	11'/335 см	198 x 264	211 x 274	290	35	161"/409 см	201 x 356	213 x 366	381	48
244 x 244	259	30	150"/381 см	221 x 295	234 x 305	320	40	<b>→ WideScreen формат</b>				
213 x 274	290	35	15'/457 см	267 x 356	277 x 366	381	50	99"/252 см	119 x 221	130 x 229	244	28
274 x 274	290	37						108"/275 см	127 x 234	137 x 244	259	30
244 x 305	320	40						120"/305 см	142 x 264	152 x 274	290	35
305 x 305	320	42						132"/336 см	160 x 295	170 x 305	320	39
274 x 366	381	50						162"/411 см	193 x 356	203 x 366	381	48
366 x 366	381	58										

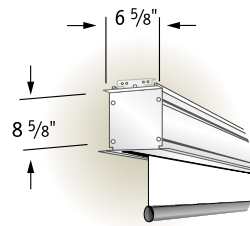

Access/Серия М

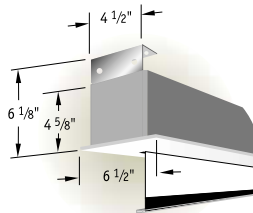

Апекс

# Апекс

**Первый подпружиненный экран с  
автоматически закрывающейся  
потолочной крышкой.**

Апекс – первый из подпружиненных экранов, который разработан для крепления в подвесном потолке. Специально разработанная панель герметично закрывает кожух, образуя с потолком единую поверхность; отодвигается при опускании экрана.

Поставляется в комплекте с алюминиевым шестом (длиной 122 или 183 см) для опускания экрана. Алюминиевый кожух и закрывающая панель поставляются белого цвета. Предлагаются поверхности: Fiberglass Matt White, Glass Beaded.

### Варианты комплектации

- **Extra Drop** - до 8' общей высоты белого или черного цвета (белый – стандартный для AV формата, черный – для остальных форматов).
- **Черные маскирующие полосы** – опционные для AV формата. Стандартные для остальных форматов.
- **Дополнительное управление** – алюминиевый шест для управления. Может быть двух размеров: 4' и 6'.



Экран В x Ш, см	Длина корпуса, см	Вес, кг	Диагональ	Полезная площадь, см	Экран В x Ш, см	Длина корпуса, см	Вес, кг	Диагональ	Полезная площадь, см	Экран В x Ш, см	Длина корпуса, см	Вес, кг
<b>→ AV формат</b>				<b>→ NTSC/PAL формат</b>				<b>→ HDTV формат</b>				
127 x 127	136	14	6'/183 см	108 x 144	118 x 151	162	16	92"/234 см	114 x 203	125 x 212	223	18
152 x 152	162	16	7'/213 см	127 x 169	136 x 177	187	18	106"/269 см	132 x 234	142 x 244	254	23
178 x 178	187	19	100"/254 см	152 x 203	163 x 212	223	20	<b>→ WideScreen формат</b>				
213 x 213	223	20	10'/305 см	175 x 234	185 x 244	254	23	99"/252 см	119 x 221	130 x 229	239	18
183 x 244	254	23						108"/274 см	127 x 234	137 x 244	254	23
244 x 244	254	23										

Фотографии на этой странице любезно предоставлены фирмой DRAPER, Inc.

## Premier/Серия С

### Экран с системой постоянного натяжения, управляемый рукояткой.

Premier/Серия С – подпружиненный экран с идеально плоской проекционной поверхностью. Используемая система постоянного натяжения на петлях обеспечивает превосходное изображение и полностью удовлетворяет требованиям, предъявляемым к большезэкранной видео и проекции и отображению данных. Управляется тонкой полированной алюминиевой рукояткой, которая может отсоединяться для хранения. Стальной кейс окрашен в черный цвет.

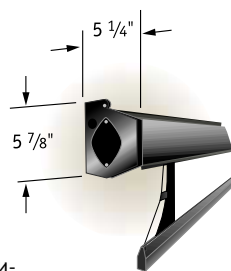

### Варианты комплектации

- **Проекционная поверхность** – можно выбрать M1300, M2500, HiDef Grey для проекции на отражение или Cineflex для проекции на просвет.
- **Extra Drop** – до 12' общей высоты, может быть черного или белого цвета. Стандартно выпускается с Extra Drop 30 см черного цвета. Extra Drop увеличивает длину корпуса.
- **Дополнительное управление** – съемная рукоятка (стандарт)

Полезная площадь, см	Длина корпуса, см	Вес, кг	Диагональ	Полезная площадь, см	Длина корпуса, см	Вес, кг
<b>AV формат</b>			<b>NTSC/PAL формат</b>			
127 x 127	173	20	6"/183 см	108 x 144	188	22
152 x 152	200	26	7"/213 см	127 x 169	214	27
178 x 178	227	27	100"/254 см	152 x 203	249	30
213 x 213	265	30	10'/305 см	183 x 244	293	33
183 x 244	293	35	11'/335 см	198 x 264	316	36
244 x 244	300	36	150"/381 см	221 x 295	347	41
213 x 274	326	39	15'/457 см	274 x 366	422	51
274 x 274	330	40	<b>HDTV формат</b>			
244 x 305	361	43	92"/234 см	114 x 203	248	27
305 x 305	365	43	106"/269 см	132 x 234	280	33
274 x 366	422	47	119"/302 см	147 x 264	310	36
366 x 366	436	53	133"/338 см	165 x 295	343	41
			161"/409 см	201 x 356	408	48

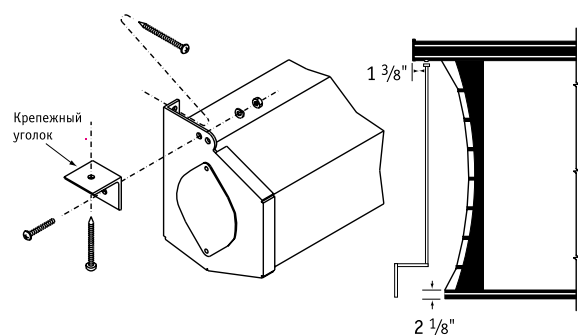

Диагональ	Полезная площадь, см	Длина корпуса, см	Вес, кг
<b>WideScreen формат</b>			
99"/252 см	119 x 221	267	32
108"/274 см	127 x 234	280	33
120"/305 см	142 x 264	310	36
132"/335 см	160 x 295	343	41
162"/411 см	193 x 356	408	48

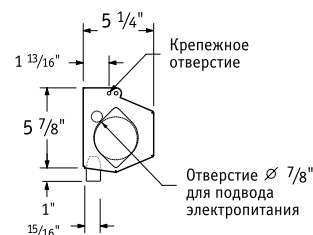

## Artisan/Серия М

Этот проекционный экран дополнит вашу прекрасно оснащенную комнату переговоров и совещаний. Корпус экрана, изготовленный из массива древесины или отделанный гладким пластиком, идеально впишется практически в любой интерьер.

### Варианты комплектации

- **Проекционная поверхность** – выберете традиционные поверхности: Fiberglass Matt White или Glass Beaded, HCG.
- **Стиль отделки корпуса** – корпус из массива древесины может быть изготовлен в одном из четырех стилей. См. стр. 13.
- **Внешняя отделка корпуса** – выберете из семи вариантов твердого дерева и пяти вариантов ламината. См. стр. 13.
- **Extra Drop** – до 8' общей высоты белого (стандартный для AV формата) или черного (стандартный для остальных форматов) цвета.
- **Черные маскирующие полосы** – дополнительные для AV формата, стандартные для остальных форматов.

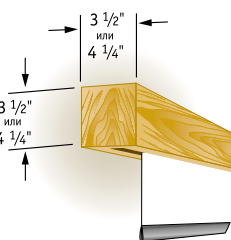

Artisan/Серия М



Диагональ	Полезная площадь, см	Экран В x Ш, см	Длина корпуса, см	Вес, кг
<b>NTSC/PAL формат</b>				
6"/183 см	108 x 144	118 x 151	161	10
7"/213 см	127 x 169	136 x 177	186	10
100"/254 см	152 x 203	163 x 212	224	17
10'/305 см	175 x 234	185 x 244	254	18
<b>HDTV формат</b>				
92"/234 см	114 x 203	125 x 212	224	16
106"/269 см	132 x 234	142 x 244	254	18
<b>WideScreen формат</b>				
99"/252 см	119 x 221	130 x 229	239	17
108"/275 см	127 x 234	137 x 244	254	18

Полезная площадь, см	Длина корпуса, см	Вес, кг
<b>AV формат</b>		
127 x 127	135	9
152 x 152	161	10
178 x 178	186	10
213 x 213	224	18
183 x 244	254	19
244 x 244	254	20

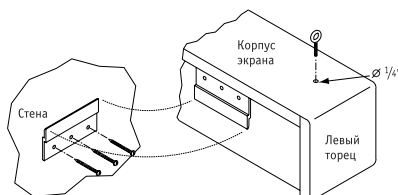



## Silhouette

### Дизайн будущего

Мы изменили внешний вид проекционных экранов благодаря революционному решению корпуса. Корпус экрана Silhouette скрывает все: монтажные крепежи, системы управления, проекционная поверхность полностью убирается в корпус.

Модифицированный корпус устанавливается аккуратно, фронтальная поверхность кожуха легко снимается для доступа к внутреннему устройству. Фронтальная поверхность и торцевые крышки выполнены из алюминия и имеют современный вид. Нет необходимости прятать экран Silhouette: он придаст современный вид вашей комнате.

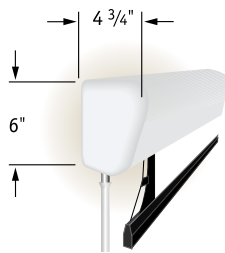

Silhouette/Серия С



**Silhouette/Серия С** – Система постоянного натяжения на петлях; можно выбрать поверхности M1300, M2500, Hidef Grey для проекции на отражение или Cineflex для обратного проецирования. (см. стр. 14 с подробным описанием системы натяжения на петлях). Стандартно выпускается с Extra Drop 30 см черного цвета.

**Silhouette/Серия М** – Выберите традиционные поверхности: Fiberglass Matt White или Glass Beaded.

### Варианты комплектации

- **Отделка корпуса** – Выберите серо-голубую (стандартный), черную или белую отделку с легкой текстурой. Штифты в обеих сериях убраны внутрь корпуса.
- **Extra Drop** – До 8' общей высоты белого или черного цвета. Extra Drop может увеличить длину корпуса экранов Серии С.
- **Черные маскирующие полосы** – Дополнительные для Серии М формата AV. Стандартные – для Серии М всех остальных форматов и всех форматов Серии С.
- **Дополнительное управление** – Серия С управляется тонкой ручкой из полированного алюминия, которая может отсоединяться для хранения.

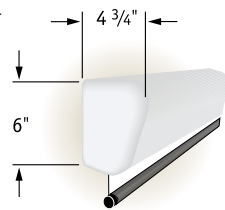

Silhouette/Серия М



Фотографии на этой странице любезно предоставлены фирмой DRAPER, Inc.

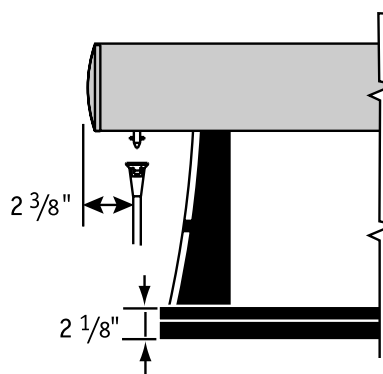
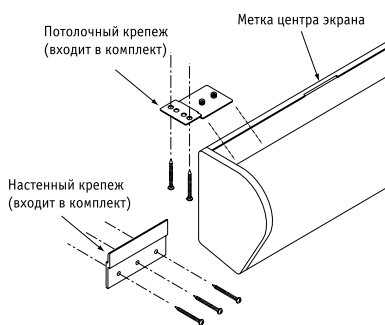

Серия М – D=1 1/2"  
Серия С – величина D варьируется

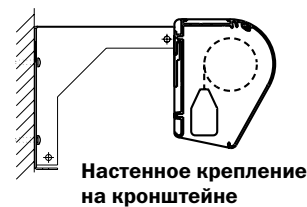

Настенное крепление на кронштейне

Silhouette M			Silhouette C			Silhouette M					Silhouette C				
Экран В x Ш, см	Длина корпуса, см	Вес, кг	Полезная площадь, см	Длина корпуса, см	Вес, кг	Диагональ	Полезная площадь, см	Экран В x Ш, см	Длина корпуса, см	Вес, кг	Диагональ	Полезная площадь, см	Длина корпуса, см	Вес, кг	
<b>AV формат</b>						<b>NTSC/PAL формат</b>									
127 x 127	133	13	127 x 127	185	18	6'/183 см	108 x 144	118 x 151	159	14	6'/183 см	108 x 144	202	20	
152 x 152	159	14	152 x 152	213	20	7'/213 см	127 x 169	136 x 177	184	17	7'/213 см	127 x 169	227	25	
178 x 178	184	17	178 x 178	239	27	100"/254 см	152 x 203	163 x 212	220	19	100"/254 см	152 x 203	264	30	
213 x 213	220	18	213 x 213	277	30	10'/305 см	175 x 234	185 x 244	252	21	10'/305 см	183 x 244	305	30	
183 x 244	252	21	183 x 244	305	30	<b>HDTV формат</b>									
244 x 244	252	23	244 x 244	312	33	92"/234 см	114 x 203	125 x 212	220	18	92"/234 см	114 x 203	261	26	
						106"/269 см	132 x 234	142 x 244	252	21	106"/269 см	132 x 234	292	30	
						<b>WideScreen формат</b>									
						99"/252 см	119 x 221	130 x 229	236	19	99"/252 см	119 x 221	279	26	
						108"/275 см	127 x 234	137 x 244	252	21	108"/274 см	127 x 234	292	30	

## Luma

### Подпружиненный экран для настенного или потолочного крепления в небольших помещениях.

Luma – красивые и надёжные экраны для классных комнат и конференц-залов. Пятигранный стальной корпус может быть серого, чёрного или белого цвета.

**Варианты поверхностей:** Fiberglass Matt White, HCG или Glass Beaded. Нижняя кромка прошита дважды для большей прочности.

#### Варианты комплектации

- **Цвет корпуса** – Серо-голубой (стандартный), черный или белый
- **Extra Drop** – до 8' общей высоты черного или белого цвета (белый – стандартный для AV формата, черный - для остальных форматов).
- **Черные маскирующие полосы** – возможно заказать для экранов AV формата: 1 1/2" шириной для экранов размером до 70" x 70"; 2" – для экранов большего размера. Все остальные форматы имеют полосы по периметру.
- **Дополнительное управление** – все экраны размером 70" и больше, оснащены шнуром, с помощью которого опускается полотно.

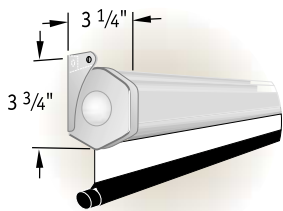

Варианты отделки корпуса

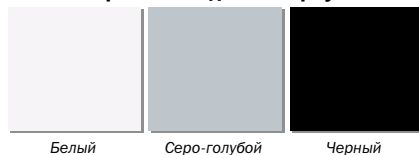

## Luma 2

### Крупногабаритный подпружиненный экран.

Практичный выбор, если требуется большой подпружиненный экран. Простой дизайн, прочная конструкция. Экран скрыт в стальном корпусе серого (стандарт), чёрного или белого цвета. Варианты поверхностей: Fiberglass Matt White, HCG или Glass Beaded. Экран размером 180" имеет горизонтальный незаметный шов на стыке с верхней маскирующей полосой.

#### Варианты комплектации

- **Цвет корпуса** – серо-голубой (стандартный), черный или белый.
- **Extra Drop** – до 12' общей высоты черного или белого цвета (белый – стандартный для AV формата, черный – для остальных форматов).
- **Черные маскирующие полосы** – возможно заказать для экранов AV формата: 1 1/2" шириной для экранов размером до 70" x 70"; 2" – для экранов большего размера. Все остальные форматы имеют полосы по периметру.
- **Luma 2/R с напольным стендом** – проекционные экраны с поверхностями Matt White (стандарт), HCG и Glass beaded предназначены для напольной установки в дополнительном напольном стенде (рис. справа). Кожух экрана Luma 2/R может быть отделан черным, серым или бежевым ковровым покрытием. Напольный стенд Floor Stand, регулируемый по высоте, выполнен из высокопрочной стали и анодированного алюминия. Верхний край проекционной поверхности поддерживается телескопической системой. Максимальная высота экрана не превышает 12'. Вес напольного стенда Floor Stand 11 кг.

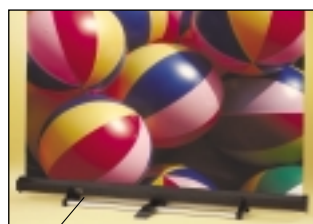
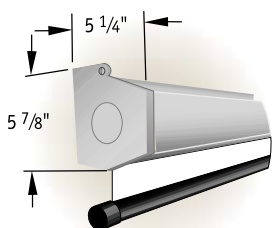

Напольный стенд Floor Stand



Диагональ	Полезная площадь, см	Экран В x Ш, см	Вес, кг	Длина кейса, см
<b>→ AV формат</b>				
		127 x 127	5	132
		152 x 152	6	158
		178 x 178	8	183
		213 x 213	10	143
		183 x 244	11	249
		244 x 244	11	249
<b>→ NTSC/PAL формат</b>				
6'/183 см	108 x 144	118 x 151	6	158
7'/213 см	127 x 169	136 x 177	8	183
100"/254 см	152 x 203	163 x 212	9	219
10'/305 см	175 x 234	185 x 244	11	249
<b>→ HDTV формат</b>				
92"/234 см	114 x 203	125 x 212	9	219
106"/269 см	132 x 234	142 x 244	11	249
<b>→ WideScreen формат</b>				
99"/252 см	119 x 221	130 x 229	10	234
108"/275 см	127 x 234	137 x 244	11	249

Диагональ	Полезная площадь, см	Экран В x Ш, см	Длина корпуса, см	Вес, кг
<b>→ AV формат</b>				
		127 x 127	136	12
		152 x 152	162	14
		178 x 178	187	17
		213 x 213	223	19
		183 x 244	251	21
		244 x 244	251	21
		213 x 274	283	24
		274 x 274	283	24
		244 x 305	314	28
		305 x 305	314	29
		274 x 366	375	37
		366 x 366	375	38
<b>→ NTSC/PAL формат</b>				
100"/254 см	152 x 203	163 x 212	223	19
10'/305 см	175 x 234	185 x 244	251	21
11'/335 см	198 x 264	211 x 274	314	23
150"/381 см	221 x 295	234 x 305	314	28
15'/457 см	267 x 356	277 x 366	375	36
<b>→ HDTV формат</b>				
92"/234 см	114 x 203	125 x 212	223	17
106"/269 см	132 x 234	142 x 244	251	21
119"/302 см	147 x 264	158 x 274	283	23
133"/338 см	165 x 295	175 x 305	314	27
161"/409 см	201 x 356	213 x 366	375	36
<b>→ WideScreen формат</b>				
99"/252 см	119 x 221	130 x 229	251	19
108"/275 см	127 x 234	137 x 244	251	21
120"/305 см	142 x 264	152 x 274	283	22
132"/336 см	160 x 295	170 x 305	314	27
162"/411 см	193 x 356	203 x 366	375	36

Размеры корпуса – 5 3/16" (высота) x 5 1/4" (ширина)

## Star

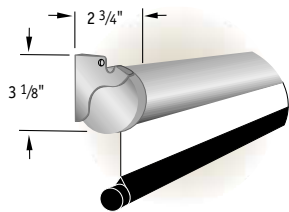

### Экономичный, надежный экран для классных комнат.

Надежная конструкция и привлекательный внешний вид по невысокой цене. Стальные прочные крышки цилиндрической формы гармонично сочетаются с остальными элементами конструкции. Крышки одновременно служат для крепления к стене, потолку или навески на направляющие. Используемая поверхность Matt White обеспечивает четкое изображение под различными углами зрения.



### Варианты комплектации

- **Цвет корпуса** – Серо-голубой (стандартный), черный или белый.
- **Extra Drop** – до 84" общей высоты черного или белого цвета (белый – стандартный).
- **Черные маскирующие полосы** – 1 1/2" шириной для экранов размером до 70" x 70"; 2" – для экранов большего размера.
- **Управление** – всех экраны размером 70" и больше, оснащены шнуром, с помощью которого опускается экран.

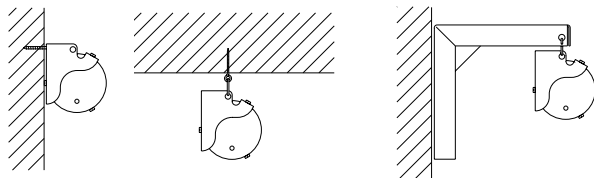

Экран В x Ш, см	Вес, кг	Длина кейса, см
127 x 127	5	132
152 x 152	6	157
178 x 178	7	183
213 x 213	9	218

## VScreen

### Единственный экран с расширенной гарантией.

VScreen – надежный недорогой экран. Благодаря простоте конструкции VScreen – самый долговечный экран для учебных классов. Нижеперечисленные особенности конструкции VScreen обеспечивают его большую износостойкость по сравнению с другими экранами:

- **Нервущаяся проекционная поверхность** Fiberglass Matt White окантована каймой двойной прострочки;
- **Стальные ролики FabrikLok** предотвращают самопроизвольное выпадание ткани;
- **Запатентованная конструкция экрана** исключает трение между рабочей поверхностью и металлическими деталями;
- **Алюминиевая опорная стойка V-Bar** легко крепится к стене, потолку или крюку для географических карт;
- **Гарантия** на 5 лет.



Размер В x Ш, см	Длина корпуса, см	В сложенном виде, см		Вес, кг
		Высота	Ширина	
<b>AV формат</b>				
102 x 102	105	8	6	3
127 x 127	130	8	6	3
152 x 152	135	8	6	4
178 x 178	181	8	6	5
213 x 213	216	9	7	7
244 x 244	247	10	8	9
274 x 274	277	11	8	10

# Diplomat

## Изящный экран на штативе.

В экране Diplomat сочетаются простой дизайн, прочные компоненты и аккуратное исполнение. Экран легко устанавливается и регулируется. Плоская проекционная поверхность укрепляется на подвесной планке. Стальной валик FabrikLok не позволяет материалу оторваться от валика. Специальная защёлка Bell Leg защищает прочные алюминиевые опоры при транспортировке и хранении.

Виды поверхностей: Fiberglass Matt White, Glass Beaded, HCG. Стальной корпус чёрного (стандарт), серого или белого цветов.



Bell Leg Log



Корректор трапеции



### Варианты комплектации

- **Цвет корпуса** – стальной корпус и торцевые крышки черного (стандартный), белого или серо-голубого цвета.
- **Черные маскирующие полосы** – дополнительные для экранов AV форматов, стандартные - для остальных форматов.
- **Корректор трапеции** – экран оснащен встроенным корректором трапеции длиной 18". С его помощью поверхность экрана слегка наклоняется вниз.
- **Запатентованные защёлки Bell Leg Log** – эксклюзивное устройство Bell Log надежно пристегивает ножки к телескопической стойке для удобного хранения и транспортировки. Исключаются любые риски прогиба и поломки ножек.
- **Переносной чехол** – чехол из черной искусственной кожи, закрываемый на «молнию». Предназначен для хранения и транспортировки.

# Diplomat/R

Все самые лучшие характеристики экрана Diplomat еще более усовершенствованы для повышения надежности и износостойкости экрана, используемого для аренды.

Стандартный кожух для Diplomat/R выполнен из устойчивого к царапинам поликарбоната на стальной основе. Стандартный вариант – черное ковровое покрытие. Возможно ковровое покрытие серого и бежевого цветов. Те же стандартные размеры, как у экранов Diplomat.



Экран В x Ш, см	Вес, кг	Размер в закрытом виде, см	A, см	B, см
<b>→ AV формат Consul</b>				
102 x 102	7	14 x 11 x 118	42	198
127 x 127	7	14 x 11 x 136	42	234
152 x 152	10	14 x 11 x 162	51	272
178 x 178	11	14 x 11 x 187	51	278
<b>→ AV формат Diplomat u Diplomat/R</b>				
127 x 127	11	11 x 19 x 146	43	255
152 x 152	13	11 x 19 x 179	47	281
178 x 178	15	11 x 19 x 205	47	322
213 x 213	16	11 x 19 x 234	50	322
183 x 244	18	11 x 19 x 264	50	322
244 x 244	18	11 x 19 x 264	50	322

Диагональ	Полезная площадь, см	Экран В x Ш, см	Вес, кг	Размер в закрытом виде	A, см	B, см
-----------	-------------------------	--------------------	------------	---------------------------	-------	-------

<b>→ NTSC/PAL формат Diplomat u Diplomat/R</b>						
6'/183 см	108 x 144	118 x 151	12	11 x 19 x 179	47	281
7'/213 см	127 x 169	136 x 177	14	11 x 19 x 205	47	322
100"/254 см	152 x 203	163 x 212	15	11 x 19 x 234	50	322
10'/305 см	175 x 234	185 x 244	18	11 x 19 x 264	50	322

A = Расстояние от пола до нижнего края экрана в минимальном нижнем положении  
B = Расстояние от пола до верхнего края экрана в максимальном верхнем положении

# Consul

## Качественный и экономичный

Consul разработан специально для аудио-визуальных презентаций. Цилиндрический корпус может быть чёрным (стандарт), серым или белым. В комплект также входят стальной валик FabrikLok и защёлка Bell Leg. Опоры треножника сделаны из прочной стали. Экраны размером 60 и 70 дюймов включают в комплект подвесную планку, создающую дополнительное натяжение полотна. Корпус легко крепится на любой высоте штатива. Варианты поверхностей: Fiberglass Matt White, Glass Beaded.

### Варианты комплектации

- **Цвет корпуса** – стальной корпус и торцевые крышки черного (стандартный), белого или серо-голубого цвета.
- **Черные маскирующие полосы** – полосы шириной 1 1/2" предлагаются дополнительно.
- **Переносной чехол** – черный чехол из кожзаменителя с застежкой «молния».



Фотографии на этой странице любезно предоставлены фирмой DRAPER, Inc.

## RoadWarrior

Экран Road Warrior – новый портативный проекционный экран, разработанный с учетом современных требований к внешнему виду и возможностям ультра портативных проекторов. Road Warrior является легким, удобным для транспортировки экраном простой и лаконичной конструкции.

**Простота установки.** Открыв крышку, подпружиненный экран легко поднимается до необходимой рабочей высоты (даже если экран стоит на полу). Экран можно остановить в любой позиции вплоть до его полного раскрытия. Экран поддерживается специальным поддерживающим устройством, полностью закрытым и расположенным позади экрана.

Экран выпускается двух размеров: 60" и 80" по диагонали формата 3:4. Рабочие поверхности Fiberglass Matt White, Glass Beaded или HCG имеют черные маскирующие кромки по сторонам. Поверхность Fiberglass Matt White – идеальный выбор для проведения презентаций с использованием компьютера. Прекрасно демонстрирует изображение с разрешением до 1200 x 1600, обеспечивает широкий конус обзора и точную цветопередачу.

### Варианты комплектации

- **Черные маскирующие полосы** – Полосы шириной 1 1/2" входят в стандартную комплектацию.
- **Переносной кожух** – Ваш экран будет служить дольше и выглядеть лучше, если использовать переносной кожух. Он гибкий и легкий, но в тоже время невероятно прочный. Выполнен из двухслойного 1/2" материала, состоящего из устойчивого к разрывам черного нейлона и внешнего покрытия. Кожух защищает экран от царапин и вмятин. Кожух на молнии оснащен прочным съемным ремнем для удобства переноски.

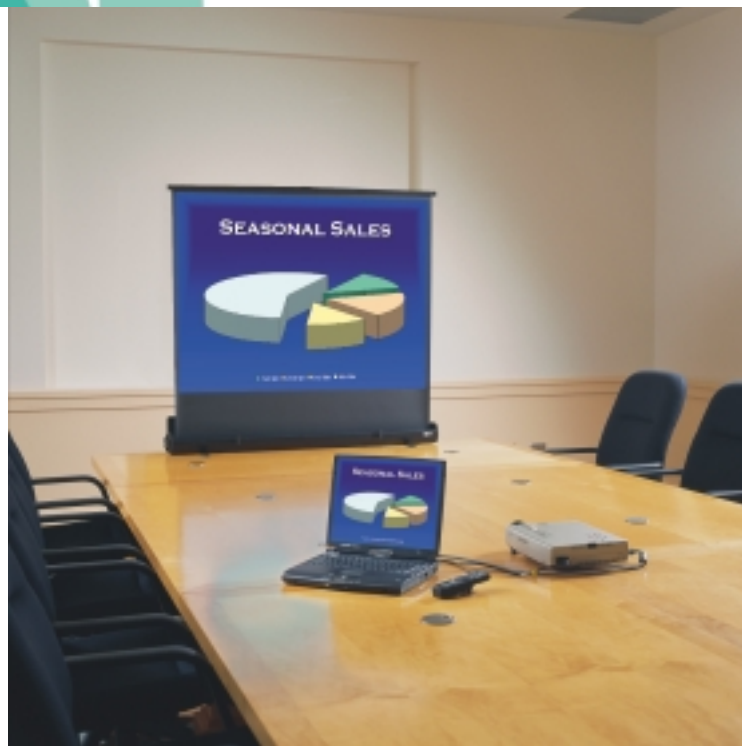

Диагональ	Полезная площадь, см	Диапазон высот, см	Размер в закрытом виде	Вес, кг	A, см
<b>NTSC/PAL формат</b>					
<b>RoadWarrior</b>					
60"/152 см	91 x 122	104 – 179	11 x 13 x 136	10	13–88
80"/203 см	122 x 163	135 – 210	11 x 13 x 177	11	13–88
<b>Traveller</b>					
50"/127 см	76 x 102	89 – 189	11 x 13 x 118	7	13–88
60"/152 см	91 x 122	104 – 204	11 x 13 x 138	8	13–88
72"/183 см	110 x 147	123 – 224	11 x 13 x 161	10	13–88
80"/203 см	122 x 163	135 – 235	11 x 13 x 179	11	13–88
100"/254 см	152 x 203	165 – 265	11 x 13 x 220	12	13–88

A = Расстояние от пола до нижнего края изображения

## Traveller

### Самый легкий портативный экран

Привлекательный и простой экран в открывающем алюминиевом корпусе. Собирается за секунды, телескопическая штанга позволяет раскрыть экран до нужной высоты. Черное удлинение Extra Drop под проекционной поверхностью позволяет устанавливать экран и на пол, и на стол.

### Варианты комплектации

- **Черные маскирующие полосы** – Полосы шириной 1 1/2" входят в стандартную комплектацию.
- **Переносной чехол** – см. описание

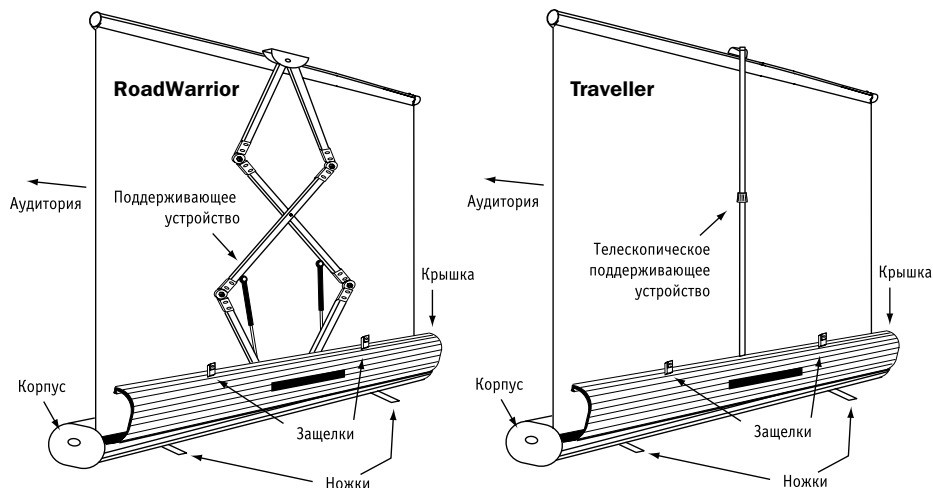
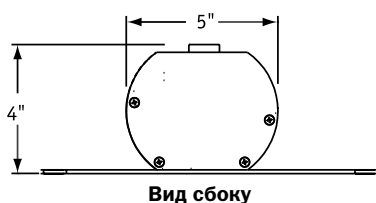

1" (дюйм) = 2,54 см

1' (фут) = 30,48 см



## Cinefold

Cinefold – портативный переносной экран, складывающийся в необычайно удобный кейс на колесиках. Профессионалы в сфере обучения, корпоративных коммуникаций, шоу индустрии... каждый, кто организует презентацию в пути, оценит многочисленные преимущества экрана Cinefold: возможность комплектации поверхностью для фронтальной и обратной проекции, совместимость с любыми проекционными форматами. Полотно экрана хранится в матерчатом конверте.

Жесткая конструкция и легкая сборка экрана Cinefold делают этот экран удобным для частых поездок. Экран Cinefold быстро собирается без использования инструментов. Упаковывается в компактный жесткий кейс на колесиках для удобной транспортировки и хранения. Большинство экранов легко крепится на багажник автомобиля. Его можно сдать в багаж при путешествиях на самолете. Вы можете выбрать проекционную поверхность Flexible Matt White для фронтальной проекции и Cineflex для обратной проекции. Проекционная поверхность имеет черное обрамление. Поверхность легко можно заменить. Размеры и форматы подходят для любых технических условий: возможны размеры, выполненные на заказ, и увеличенные размеры.

Рама Cinefold и ножки выполнены из алюминиевых трубок квадратного сечения толщиной 2,5 см. Стальные элементы имеют кадмиевое покрытие. Рама и ноги имеют удобную цветовую разметку и пометки для быстрой сборки. В собранном виде нижняя часть рамы возвышается над полом на 44". Высоту можно регулировать с шагом 6". Стальные крючки надежно защелкиваются. Рама, ножки, проекционные поверхности и аксессуары стандартного исполнения для легкой замены или дополнений. Дополнительные комплектующие Dress Kits создают эффект кинотеатра.

**Примечание:** вес и переносной чемодан – стандартные.

Cinefold: рама – стандартные Т-ножки, пристегивающаяся проекционная поверхность и переносной кейс.

Дополнительные комплектующие могут увеличить вес или размер переносного кейса.

Возможно изготовление нестандартных размеров.

### Крючки и рукоятки

Стальные крючки надежно защелкиваются.

Рукоятки с резьбой диаметром  $\frac{5}{16}$ " для легкой сборки без инструментов.



### Т-образные ножки

Прочные квадратного сечения (1") составные алюминиевые трубки травленные и анодированные для долгосрочного использования. Оснащены крючками Т-образной формы с подошвой на резиновой основе.



### Коррекция трапеции

Т-образные ножки могут регулироваться так, чтобы экран Cinefold наклонился вперед на угол до 8 градусов. Убирает искажения изображения.



### 1 Высокопрочные ножки

Дополнительное усиление чтобы исключить раскачивание экрана. Особенно рекомендуется для любого экрана размером более, чем  $7\frac{1}{2}' \times 10'$  или для любых экранов, используемых со шторами Dress Kits.



### 2 Стабилизаторы против раскачивания

Укрепление против раскачивания из стороны в сторону. Могут монтироваться внутри или снаружи ножек Cinefold. Рекомендуются для экранов свыше  $10\frac{1}{2}' \times 14'$  и для использования со шторами Dress Kits.

### Соединительные зажимы

Соедините два или более экрана, чтобы создать более широкий экран. Зажимы скрепляют рамы экранов сзади, затем L-образная секция прикрепляется с фронтальной стороны, на которую затем на кнопках прикрепляется проекционная поверхность.



Экран В x Ш, см	Полезная площадь, см	Диагональ	Вес, кг	Размер корпуса В x Ш x D, см
<b>→ Формат 1:1</b>				
152 x 152	142 x 142		25	24 x 34 x 114
183 x 183	173 x 173		26	31 x 40 x 132
213 x 213	203 x 203		30	31 x 40 x 132
244 x 244	234 x 234		32	31 x 40 x 147
274 x 274	264 x 264		34	31 x 40 x 147
305 x 305	295 x 295		36	31 x 40 x 147
366 x 366	356 x 356		41	31 x 40 x 147
<b>→ NTSC/PAL формат</b>				
119 x 152	109 x 142	6'/183 см	24	24 x 34 x 114
137 x 188	127 x 178	7 <sup>1</sup> / <sub>2</sub> '/229 см	25	24 x 34 x 114
157 x 211	147 x 201	100"/254 см	27	31 x 40 x 132
183 x 244	173 x 234	10'/305 см	27	31 x 40 x 132
229 x 305	218 x 295	150"/381 см	32	31 x 40 x 132
274 x 366	264 x 356	15'/457 см	34	31 x 40 x 147
320 x 427	310 x 417	200"/508 см	39	31 x 40 x 147
<b>→ HDTV формат</b>				
142 x 244	132 x 234	106"/269 см	28	
157 x 274	147 x 264	119"/302 см	30	
175 x 305	165 x 295	133"/338 см	32	
211 x 366	201 x 356	161"/411 см	34	
<b>→ Slide формат (1.48:1)</b>				
122 x 183	112 x 173		25	24 x 34 x 114
152 x 229	142 x 218		28	24 x 34 x 114
183 x 274	173 x 264		29	31 x 40 x 132
213 x 320	203 x 310		32	31 x 40 x 132
244 x 366	234 x 356*		33	31 x 40 x 147



Фотографии на этой странице любезно предоставлены фирмой DRAPER, Inc.

## Dress Kits

Презентация будет более запоминающейся, если экрану Cinefold придать профессиональный вид, задрапировав его наподобие экрана в кинотеатре с помощью велюрового комплекта штор Dress Up Kit. Шторы глубокого синего или черного (стандарт) цвета, обрамляющие рабочую поверхность, дополнительно фокусируют внимание на экран. Все ткани, из которых изготавливают Cinefold Dress Up – огнестойкие и соответствуют требованиям пожарной безопасности.

Комплект Dress Up Kits рекомендуется использовать при проведении презентаций с экраном обратного проецирования. Велюровый занавес закрывает проекционное оборудование и защищает аудиторию от света проектора.

Размер экрана и формат изображения можно изменять поднятием дополнительной регулируемой шторы skirt bar, чтобы скрыть нижнюю часть рабочей поверхности. Комплект Dress Up Kit включает: 46" штору Skirt, 12" оборку и две 32" боковые шторы с оборкой и штангой для крепления штор. Арматура всех экранов Cinefold крепится к основе без инструментов.

Нижняя часть проекционной поверхности имеет кнопки для подсоединения шторы или дополнительной регулируемой шторной полосы. Шторная полоса позволяет регулировать размер экрана и формат изображения с шагом 6".

### Рекомендуемые аксессуары

Высокопрочные ножки, стабилизаторы против качания изображены справа. Дополнительный полиэтиленовый переносной кожух особенно рекомендуется для всех экранов Cinefold со шторами Dress Kits.

### Оснащение для штор Dress Kits

Полоса с оборкой и драпирующие полосы оснащены скобами, которые легко скользят над плечевыми заклепками, которые есть на всех рамах Cinefold. Оборка фиксируется в нужной позиции.

# Truss Style Cinefold

Рамы и стойки truss-style состоят из параллельных секций, выполненных из трубок квадратного сечения (1") из анодированного алюминия.

Экран Cinefold truss-style складывается точно так же, как экраны с одной рамой при добавлении специального элемента жесткости к каждому горизонтальному шарниру. Сборка быстрая и легкая с использованием рукоятки Handy Cranks, входящей в стандартную комплектацию. Все экраны Cinefold truss-style отделаны черными кромками шириной 6", полностью скрывающими усиленную раму. Предлагается комплект «Dress up» для всех экранов по заказу и для экранов стандартных размеров.

Экран Cinefold truss-style изготавливается по заказу и поставляется в комплекте с усиленной рамой, стойками, поверхностью в мягком кейсе, которая крепится к раме с помощью кнопок, высокопрочными усилителями стоек, элементами жесткости рамы и с переносным чемоданом из высокопрочного термопласта.

Все усиленные экраны Cinefold Truss Style оснащены высокопрочными ножками и стабилизаторами против раскачивания.

**Переносные кейсы** – два или более переносных кейсов включены в стандартный комплект. Размеры: 13" x 20 5/8" x 84 1/4".

**Проекционные поверхности** – экраны Truss-style Cinefold могут комплектоваться поверхностями Flexible Matt White для фронтальной проекции и Cineflex для проекции на просвет.

**Примечание:** вес и количество кожухов зависит от варианта усиленного экрана Cinefold: с рамой, высокопрочными ножками, со стабилизаторами против раскачивания, с одной проекционной поверхностью в чехле и переносных кейсов. Экраны с дополнительными проекционными поверхностями и арматурой будут тяжелее и могут потребовать дополнительных кейсов.

## Pipe and Drape Runoffs

Универсальная портативная система драпировки помогает создать эффект театра при использовании шторок Dress Kits с любой стороны вашего экрана – популярный морской синий или черный цвета. Предлагается целый спектр дополнительных цветов. Система драпировки подходит для разделения комнаты или маскировки участков комнаты. Модульная система, не требующая дополнительного крепления, может быть собрана без дополнительных инструментов за минуты. Подходит для экранов любого размера и формата. Эта система состоит из арматуры и драпировки. На выбор предлагается четыре вида тканей.

**Драпировочные Ткани** – Предлагаются драпировки размером шириной 13' или 50", которые могут быть уменьшены, и высотой 12' или 16' с прошивками в верхней и нижней частях с горизонтальных элементов конструкции. Все ткани огнеустойчивы.

- **Велюр** – 100% хлопок. Черный или морской синий цвет.
- **Веллит** – легкий шлифованный полиэстр. Черный или морской синий.
- **Классическая саржа** – легкий полиэстр специального переплетения, препятствующего сминанию материала и снижающего излишний блеск. 24 цвета: черный, морской синий, темно синий, голубой, цвет сажи, желтовато-зеленый, зеленый Kelly, графитовый, «серебристые облака», серый, розоватый, цвет лаванды, бледно-розовый, малиновый, красный, цвет бургундского вина, винный цвет, цвет розового дерева, коричневый, золотистый, бежевый, цвет слоновой кости, белый.
- **Полинит** – легкий, гладкий полиэстр. Черный или морской синий.



### L-образные направляющие

Все экраны Cinefold шириной более 25' имеют специальные дополнительные усиливающие ребра, которые обеспечивают дополнительную прочность раме и предохраняют экран от провисания.

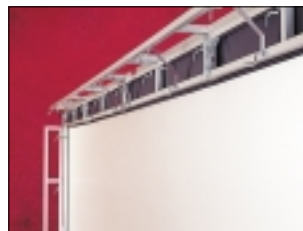

### Элементы усиления рамы

Места стыков рамы дополнительно усиливаются прямоугольными элементами, которые монтируются с тыльной части рамы при помощи 8 ручных рукояток.



Экран В x Ш, см	Полезная площадь, см	Диагональ	Вес, кг	Кол-во кейсов
<b>→ Формат 1:1</b>				
274 x 274	244 x 244		100	2
305 x 305	274 x 274		100	2
335 x 335	305 x 305		105	2
396 x 396	366 x 366		109	2
<b>→ NTSC/PAL формат</b>				
213 x 274	183 x 244	10'	98	1
259 x 335	229 x 305	150"	100	2
305 x 396	274 x 366	15'	105	2
351 x 457	320 x 427	210"	116	2
396 x 518	366 x 488	240"	121	2
488 x 640	457 x 610	250"	125	2
579 x 762	549 x 732	30'	141	3
<b>→ HDTV формат</b>				
305 x 518	274 x 488	106"	100	2
335 x 579	305 x 549	119"	109	2
373 x 640	343 x 610	133"	116	2
442 x 762	411 x 732	161"	137	3

### Шторы Dress Kits

Комплект Dress Kits включает в себя «юбка» 44", оборка 12" и боковые шторы 32". Все выполнено из качественного велюра. Алюминиевая планка для оборки и драпировки крепится без инструментов к фитингам Dress Kits, которые имеются на всех рамах Cinefold. Рабочая поверхность оснащена кнопками для пристегивания «юбки». «Юбка» может быть пристегнута к планке (опция). Планка для «юбки» может подниматься с шагом 6" для регулировки размера и формата изображения.



Фотографии на этой странице любезно предоставлены фирмой DRAPER, Inc.



# Просветные экраны

Каждая система просветных экранов имеет уникальное сочетание параметров, что нужно для конкретного экрана – распределение мест в аудитории, проекционное оборудование (светоотдача, резкость и формат изображения), уровень общего освещения. Фирма Draper – ведущий производитель жестких просветных экранов. Только фирма Draper может предоставить 5 уникальных технологий просветных экранов, чтобы удовлетворить любые требования.

- **IRUS** (стр. 33) – (Infinitive Resolution Uniformity Screen). Запатентованная технология фирмы Draper. Разработан специально для однолинзовых видео и мультимедийных проекторов с высоким разрешением. Идеален для SXGA и UXGA изображений.
- **Vortex** (стр. 34) – экран разработан на основе двух технологий – оптической и диффузионной. Новый просветный экран совмещает прекрасную равномерность от углов к центру и подавление рассеянного света оптических просветных экранов с высоким разрешением диффузионных просветных экранов.
- **Cinescreen®** (стр. 35) – акриловый экран фирмы Draper с диффузионным оптическим покрытием. Возможен выбор оптического покрытия и его цвета в соответствии с конкретными задачами. Совместим со всеми проекционными форматами.
- **DiamondScreen™** (стр. 36) – оптический просветный экран с исключительно ярким изображением в широком диапазоне полей зрения.
- **Holo-View** (стр. 37) – революционный голографический экран сделает незабываемым любой выставочный стенд, зал музея, салон продаж. Кажется, что изображение появляется ниоткуда, когда луч проектора падает на экран! Зритель одновременно видит изображение и то, что находится за ним.



Презентационный Центр AT&T, Дублин  
Система экранов из трех экранов DiamondScreen с диагональю 72", изготовленных по заказу.

Фотографии на этой странице любезно предоставлены фирмой DRAPER, Inc.

## Cineframe®

Экономические затраты и другие проблемы, связанные с установкой жестких просветных экранов фактически исчезают при использовании крепежных конструкций Cineframe® заводской установки. Их можно использовать для экранов DiamondScreen и Cinescreen. В этом случае экран просто помещают в сделанный в стене проем, украшенный отделкой, подгоняют его в нужное место с помощью тонких прокладок и, при необходимости, регулируют его положение. Нанимать для этого специалиста не нужно. Крепежные конструкции (четыре модели) изготавливаются штамповкой из анодированного алюминиевого сплава 6063-T5.

### System 400

Модель System 400 упрощает ваши работы по установке экрана. Подготовьте проем в стене размерами на 0,6 см больше, чем общие размеры конструкции, скользящим движением вставьте в него экран и закрепите его болтами. Никаких отделочных работ не требуется. Модель System 400 имеет декоративную отделку шириной 4,5 см, которая скроет это отверстие. Зрители увидят только привлекательного вида рамку вокруг Вашего экрана. Данная крепежная система подходит для любых экранов Cinescreen или DiamondScreen толщиной 0,6 см. Конструкция имеет отделку черного цвета.

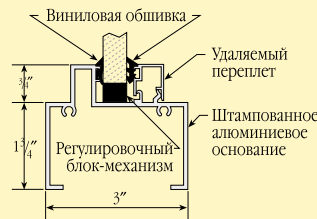

System 300 и 200

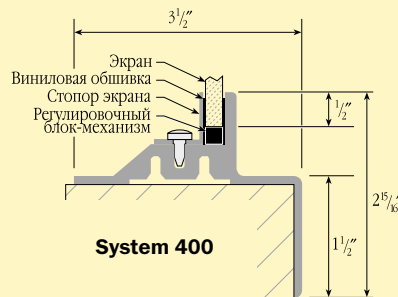

System 400

### System 300

Добавляет 10,7 см к размеру экрана. Уменьшает площадь ясно видимого изображения на 2,5 см в каждом измерении. Подходит для экрана Cinescreen любого размера, толщиной 0,9 или 1,2 см. Можно выбрать отделку светлую анодированную или под бронзу с чернением.

### System 200

Такая же прочная конструкция, что и у модели System 300, но изготовлена под меньшую толщину стены. Подходит для экранов Cinescreen толщиной 0,6 или 0,9 см и площадью 182,9 x 304,8 см, а также для любых экранов DiamondScreen. Можно выбрать отделку светлую анодированную или под бронзу с чернением.

### System 100

Простая гладкая рама для экранов Cinescreen меньшего размера. Добавляет 4,4 см к высоте и ширине экрана. Уменьшает площадь обозрения на 2,2 см в каждом измерении. Подходит

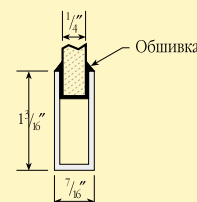

System 100

для экранов Cineplex размером 0,6 x 182,9 x 243,8 см, Cineglass размером 0,6 x 121,9 x 152,4 см, а также для любых экранов DiamondScreen. Можно выбрать отделку светлую анодированную или под бронзу с чернением.

# Проектирование просветной системы

Для обеспечения наилучшего проецирования на просвет необходимо просчитать ряд параметров: правильный размер экрана, размещение и оптические свойства.

**Размер** – для хорошей читаемости текста мы предлагаем следующие правила:

- **L** – расстояние от экрана до последнего ряда зрителей
- **Высота экрана**  $\geq L/4$  для формата изображения 4:3. (Для презентации сдвоенного изображения используйте  $L/3$ , для центров управления используйте  $L/2$ )
- **Размещение** – Экран следует устанавливать достаточно высоко над уровнем зрителей, чтобы обеспечить беспрепятственный обзор. При этом центр экрана должен размещаться не более чем на 20 градусов над уровнем зрителей. Если уровень пола неодинаковый, а имеет ступень, то нижняя часть экрана должна быть приподнята над полом на 36"–48".
- **Аудитория** – Идеально, если все зрители будут размещаться под углом 30 градусов от оси проекции и никогда не превышать 45 градусов. Первый ряд мест должен быть на расстоянии в 2 раза превышающем ширину экрана.
- **Освещение аудитории** – Большинство просветных экранов Draper предназначено для использования в освещенных комнатах. Оптические качества усиливаются, если прямой или отраженный свет не попадает на экран.
- **Проекционное расстояние** – Идеально, если глубина проекционной комнаты в 2 раза больше ширины экрана. Часто это не выполнимо, поэтому высококачественные зеркала с внешним отражающим покрытием можно использовать для «складывания» проекционного расстояния, чтобы достичь желаемого изображения в пределах короткой дистанции. Система просветных экранов Draper – это легкое, удобное решение. Мы проектируем и создаем для Вас комплексную оптику. (см. подробности на стр. 40)

## Яркость и равномерность.

Схемы справа полезны для оценки коэффициента усиления (яркости) и равномерности просветных экранов Draper. Чем более плоская кривая будет в конусе, где размещены места зрителей, тем более равномерное изображение они увидят, так как изображения многих современных проекторов намного ярче в центре, чем по краям. Поэтому, это важный фактор для успешной инсталляции. Чем выше кривая, тем ярче изображение в центре.

Для более точного соответствия параметрам помещения и проекционного оборудования компания Draper предлагает изготовить оптические покрытия Cinescreen на заказ. Для обеспечения яркости и равномерности выберете оптическое покрытие, выберете оптический оттенок, чтобы установить нужный уровень контрастности и подберете необходимую подложку. (см. стр. Cinescreen)

Экраны IRUS обеспечивают отличную равномерность и возможность считывания текста при использовании проекторов любых типов. Этот экран был создан специально для демонстрации изображений с разрешением SXGA, UXGA и более высоких.

Новый экран Vortex совмещает лучшие характеристики двух технологий просветных экранов – оптическую и диффузную. Обеспечивает необыкновенную равномерность и широкий конус обзора.

Схема распределения света системы сложных акриловых линз экрана Diamondscreen происходит по клинообразному профилю, перекрывающему широкий горизонтальный угол обзора, тем самым вертикальное распределение света снижается до минимума. Обеспечивает отличную яркость и равномерность с CRT проекторами. Оптика DiamondScreen в некоторых случаях может конфликтовать с изображением от однолинзовых видео и data-проекторов.



Фотография любезно предоставлена компанией Ceavco Audio Visual Company

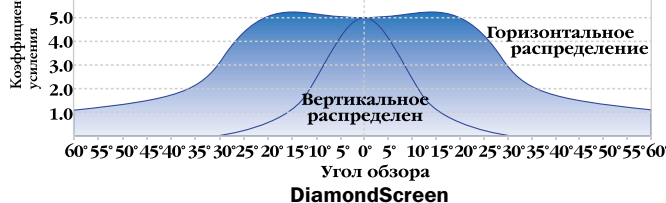
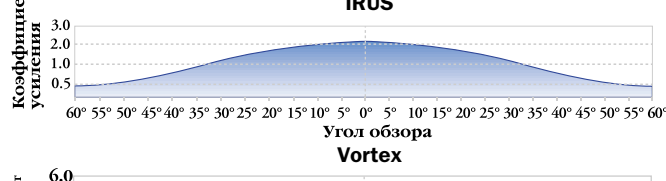
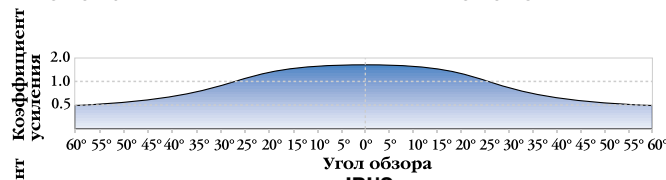
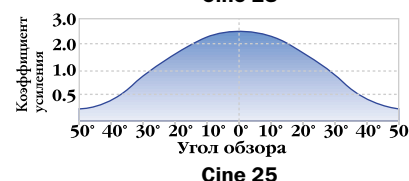
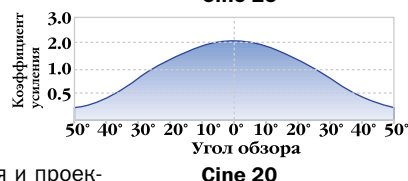
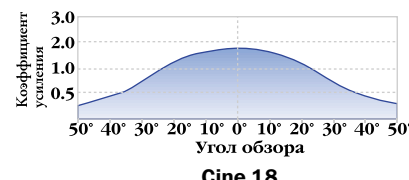
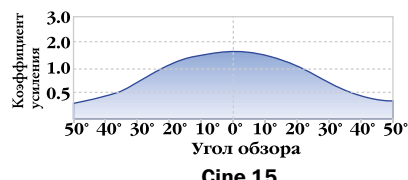
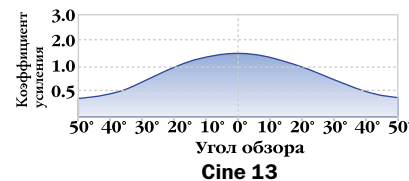
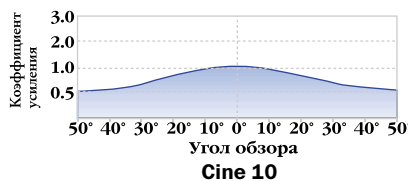



Центр управления работой сети. Установлено компанией NOR-COM. Проект включает в себя четыре экрана IRUS размером 56" x 74" каждый.

## IRUS

### Экран с уникальным разрешением и равномерностью

Диагональ	Полезная площадь, см	Экран В x Ш, см	Вес, кг
<b>⇒ NTSC/PAL формат</b>			
60"/152 см	91 x 122	94 x 124	9
67"/170 см	102 x 136	105 x 139	11
72"/183 см	110 x 149	112 x 151	12
84"/213 см	128 x 173	131 x 176	17
90"/229 см	137 x 185	140 x 188	20
96"/244 см	146 x 198	149 x 200	22
100"/254 см	152 x 206	155 x 208	24
120"/305 см	183 x 246	185 x 249	35

Экран фирмы Draper «IRUS» сконструирован специально для использования с новейшими моделями одно лучевых проекторов. Благодаря высокой резкости экран IRUS идеально подходит для SXGA и UXGA дисплеев и видеостен.

Для того, чтобы передавать большие объемы информации зрителям в экранах IRUS используется запатентованная технология, обеспечивающая более резкое, особенно равномерное изображение. Этот экран обеспечивает самое высокое разрешение, которое только может воспринять человеческий глаз. Изображение настолько целостное, что оно прекрасно видно даже под углом 90 градусов (хотя изображение будет сильно искажено при такой перспективе). Равномерное распределение яркости, исключающее появление горячих пятен. Экран IRUS обеспечивает отличную контрастность даже в освещенных помещениях с превосходной передачей цветов и оттенков.

Экран IRUS идеален для центров управления, где операторы часами должны отслеживать незначительные изменения среди больших объемов информации. Экран IRUS предлагает:

- Высокая степень разрешения
- Однородная яркость от центра до углов экрана
- Высококачественная цветопередача
- Отличная контрастность
- Уникальное отделочное покрытие для защиты от слепящего блеска на 1/4" акриловой основе
- Коэффициент усиления 1.5
- Угол обзора 180°
- Размеры до 120" по диагонали
- Идеально подходит для дисплеев SXGA и UXGA

#### Инсталляция

Для обрамления одного экрана используются Draper Framing Systems 100, 200 или 400. Для нескольких экранов и для видеостен подходят Framing Systems фирмы Draper: Zero Edge, Clear Lexan или System 200 для видеостен.





Bolsa Rosario, Аргентина

## Vortex

Диагональ	Полезная площадь, см	Экран В x Ш, см	Вес, кг
<b>→ NTSC/PAL формат</b>			
60"/152 см	91 x 122	94 x 124	7
67"/170 см	102 x 136	105 x 139	8
72"/183 см	110 x 149	112 x 151	9
84"/213 см	128 x 173	131 x 176	12
90"/229 см	137 x 185	140 x 188	14
96"/244 см	146 x 198	149 x 200	20
100"/254 см	152 x 206	155 x 208	21
120"/305 см	183 x 246	185 x 249	30
125"/318 см	190 x 253	192 x 256	32
140"/356 см	217 x 288	219 x 291	58
150"/381 см	232 x 308	235 x 311	66
160"/406 см	301 x 403	305 x 407	75

Новый экран Vortex – это сочетание самых лучших характеристик двух технологий просветных экранов – оптической и диффузной. Линзы Френеля диаметром 0,5 мм собирают свет от проектора и распределяют его в нужном направлении, так как диффузная технология обеспечивает перераспределение света во всех направлениях влево, вправо, вверх, вниз и в центр. Результат – превосходное проекционное изображение:

- Уникальное разрешение.
- Высочайшая цветовая контрастность.
- Исключительный вертикальный и горизонтальный угол обзора.
- Равномерная яркость без горячих пятен.
- Исключительно равномерное распределение яркости по всей плоскости экрана.

Уникальные характеристики экрана Vortex обеспечивают важные преимущества:

- Vortex предназначен для однолинзовых проекторов.
- Проекционный свет выравнивается и равномерно распределяется, благодаря чему экраны Vortex оптимально подходят для создания видеостен и комнат, где зрительные места расположены рядами.
- Угольно серый тон экрана обеспечивает превосходную цветовую контрастность при интенсивном общем освещении.
- Диффузионный слой выполнен из акрила, и поэтому его нельзя поцарапать или сломать.
- Большие размеры. Экраны Vortex могут быть размером до 160" и более формата NTSC.

### Инсталляция

Если вам необходимо обрамление для одиночного экрана, выберете системы рам 100, 200 или 400. См. детальное описание систем обрамления на стр. 31. Для мультиэкранных систем или видеостен используйте совместимые с ним рамы Zero Edge, Clear Lexan или Систему 200 для видеостен.



## Cinescreen®

Экран Cinescreen фирмы Draper отличается от других жестких просветных экранов двумя очень важными особенностями:

- Оптическое покрытие Cinescreen было разработано для обеспечения износостойкости. Никакой другой производитель не предложит вам такую защиту.
- Только Draper предоставляет на выбор шесть различных оптических поверхностей, каждая из которых предлагается заказчику с тремя уникальными оптическими оттенками на выбор.

С экраном Draper Cinescreen вы можете выбрать оптимальное сочетание оптического покрытия и оттенка в зависимости от вашего проекционного оборудования, расположения мест в аудитории, нужного уровня контрастности, формата изображения, уровня общего освещения и эстетических соображений. Только фирма Draper предлагает вам такое разнообразие.

### Планирование

Когда уточняется или заказывается экран Cinescreen, необходимо знать следующее: габариты, толщина подложки, оптическое покрытие, оттенок, требуется ли ArmorKote или NonGlare, требуется ли рама фабричной установки.

### Подложка

В качестве подложки к экранам Cinescreen Draper использует стеклянные пластины тонкой обработки и чистый акрил. Их оптические качества очень похожи: современный акрил на много усовершенствован и передает свет намного лучше, чем стеклянная пластина. Здесь представлены некоторые характеристики и рекомендации:

**Cineglass** – рекомендуется для максимальной звукоизоляции, устойчиво против царапин и долговечно. Весит приблизительно в 2 раза больше, чем акрил, легче бьется, должно устанавливаться стекольщиком.

**Cineplex** – легкое, долговечное, устойчивое к поломкам. Легче устанавливается. Требуется более тщательной очистки, т.к. акрил царапается легче, чем стекло. Менее изолируют звук, чем стекло.

	Cineglass			Cineplex		
Толщина	1/4"	3/8"	1/2"	1/4"	3/8"	1/2"
Макс. размер, см	183 x 244	305 x 518	305 x 518	274 x 412	274 x 610	274 x 610

### Оптические покрытия

**Cine 10** – покрытие с необычайно широким углом зрения для обеспечения максимальной равномерности. Коэффициент усиления – 1,0. Для проекторов с большим световым потоком.

**Cine 13** – коэффициент 1,3. Покрытие, обеспечивающее большие углы зрения и равномерное распределение светового потока. Для любых форматов и проекторов высокой яркости.

**Cine 15** – коэффициент 1,5. Покрытие замечательно широкоугольное с равномерным световым распределением. Для изображений всех форматов и проекторов высокой яркости.

**Cine 18** – коэффициент 1,8; средний и широкий угол обзора. Для всех проекционных форматов, включая видео.

**Cine 20** – максимальный коэффициент 2,0. Угол зрения больший, чем у Cine 25. Применим при относительно высоких уровнях освещенности помещения. Для всех проекционных форматов, включая цифровой, графический и видео.

**Cine 25** – коэффициент 2,5. Небольшие углы зрения; для использования с проекторами с небольшим световым потоком. Хорошее разрешение и цветопередача.



Рабочая стена Fakespace, использующаяся в автомобильной промышленности. Установку произвела компания Fakespace Systems.

### Оптические оттенки

Оптические цвета либо оттенки – это важная модификация оптического покрытия. Цвет оптического покрытия влияет на контрастность и цветовые характеристики. Все шесть оптических покрытий могут быть трех цветовых модификаций.

**HC-High Contrast** – темно-серый цвет покрытия. Впечатляющая контрастность и цветопередача. Особенно рекомендуется для мультимедиа проекторов. В сочетании с оптическим покрытием с небольшим коэффициентом усиления HC обеспечит изображение с изумительным черным цветом даже в освещенном помещении.

**NG-Neutral Grey** – стандартная модификация. Средний серый цвет. Хорошая контрастность и цветопередача. Равномерное распределение яркости по всему углу обзора. Для всех проекционных форматов и изображений.

**W-White** – нейтральный белый оттенок. Контрастность немного ниже, чем у NG, небольшие отличия в цветопередаче, по сравнению с NG. Замечательно отражает луч лазерной указки. Необходимо контролировать освещенность помещения.

### Дополнительные покрытия

**ArmorKote** – Оптические покрытия фирмы Draper довольно устойчивы к истиранию. Чтобы дополнительно защитить их от поломок рекомендуем добавить ArmorKote. Это покрытие высокоустойчиво к растворителям, к истиранию и обычным повреждениям от ручек, пальцев, указок и карандашей. Устойчиво к жирам, маслам и аммиаку; очень устойчиво к большинству растворителей и даже к часто применяемым маркерам и мелу. Оно невидимое, не сказывается на качестве изображения и является самым надежным из всех защитных покрытий.

**NonGlare** – крепится на фронтальной стороне экрана для обеспечения антиотражающих свойств. Слегка снижает резкость. Рекомендуется, когда применение определенных систем зеркал и /или оптических покрытий. Используются для проектора.

Echelon, Санкт-Петербург.  
 Установлено компанией Audio Visual Innovation.  
 Экран DiamondScreen, 100" по диагонали.  
 Фото © Chroma Inc.



# DiamondScreen™

Диагональ	Полезная площадь, см	Экран В x Ш, см	Вес, кг
<b>→ NTSC/PAL формат</b>			
60"/152 см	91 x 122	94 x 124	9
67"/170 см	102 x 136	105 x 139	11
72"/183 см	110 x 149	112 x 151	12
84"/213 см	128 x 173	131 x 176	17
90"/229 см	137 x 185	140 x 188	20
96"/244 см	146 x 198	149 x 200	22
100"/254 см	152 x 206	155 x 208	24
120"/305 см	183 x 246	185 x 249	35
125"/318 см	190 x 253	192 x 256	36
140"/356 см	217 x 288	219 x 291	47
150"/381 см	232 x 308	235 x 311	54
160"/406 см	247 x 329	250 x 331	61
170"/432 см	259 x 345	263 x 349	67
180"/457 см	273 x 366	278 x 369	75
190"/483 см	289 x 386	293 x 390	84
200"/508 см	301 x 403	305 x 407	91

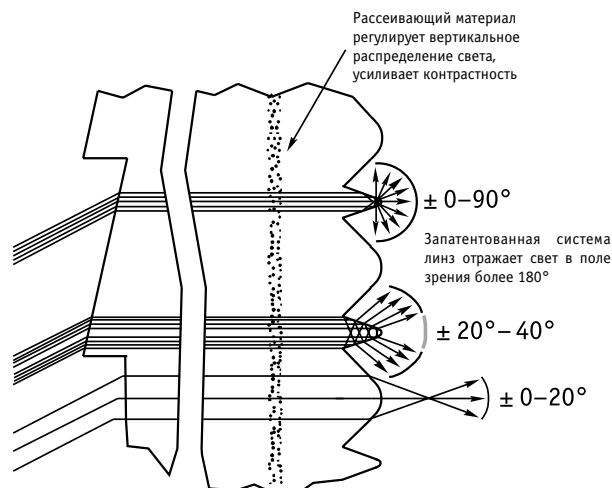

DiamondScreen – это первый в мире просветный экран, спроектированный специально для проецирования видеоматериалов. Он изготовлен как единое целое с применением акрилового материала. Особенностью его покрытия является использование линз Френеля и двояковыпуклых линз, что обеспечивает высокую точность. В результате равномерного распределения проецируемого света изображение получается ярким в очень широком диапазоне полей зрения, даже если проектор обеспечивает невысокую яркость. Экран также прекрасно подходит для проецирования пленок с установок, имеющих недостаточно равномерный световой поток.

### Экран DiamondScreen предлагает:

- Наиболее изысканный в мире, эффективный просветный экран.
- Панорамный горизонтальный угол обзора 180° и самый большой вертикальный угол обзора.
- Высококонтрастный серый оттенок обеспечивает высокую цветовую контрастность.
- Антиотражающие свойства сохраняются даже при сильном внешнем освещении.
- Равномерное распределение яркости без горячих пятен.
- Высокий коэффициент усиления 3-5.
- Большое разнообразие размеров, включая крупные размеры для профессионального применения.

Фотографии на этой странице любезно предоставлены фирмой DRAPER, Inc.



Типичная инсталляция – свободно висящий экран



## HoloView

**Прозрачный голографический просветный экран. Такого качественного изображения вы никогда раньше не видели.**

Диагональ	Полезная площадь, см	Экран В x Ш, см	Вес, кг
<b>NTSC/PAL формат</b>			
40"/102см	56 x 86	60 x 86	4
46"/117см	62 x 98	70 x 98	5
50"/127см	68 x 108	76 x 108	5
60"/152см	84 x 128	92 x 128	7
67"/170см	95 x 140	103 x 140	9
72"/183см	102 x 152	110 x 152	10
84"/213см	120 x 177	128 x 177	13
90"/229см	129 x 189	137 x 189	15
96"/244см	136 x 203	144 x 203	17
100"/254см	140 x 214	148 x 214	19
110"/279см	154 x 235	162 x 235	20
120"/305см	167 x 256	176 x 256	22

1. **Алюминиевые поддерживающие полосы** в верхней и нижней частях экрана. Поддерживающие полосы можно установить и по бокам: слева и справа начиная с размера 84". Алюминиевые поддерживающие полосы добавляют к габаритным размерам дополнительные 1/8"
2. **Монтажная ферма** для больших экранов размещается в верхней части экрана. Поддерживающая полоса – в нижней части. Draper рекомендует использовать монтажную ферму для экранов 90" по диагонали и больше, чтобы предотвратить наклон.
3. **Проекционные линзы «Hotspots»:** HoloView устанавливается не по оси для комфорта глаза. Подберите позицию проектора исходя из месторасположения зрителей.



Популярный Баскетбольный зал в Индиане, США, г. Ньюкасл.

Новый просветный экран HoloView привлекает к себе взгляд. Прекрасно смотрится в музеях, банках, развлекательных центрах – везде, где нужно привлечь взгляд аудитории.

Экран HoloView состоит из акрила толщиной 1/2" и с голографической оптической средой в матрице. Зритель видит очень яркое изображение и одновременно может смотреть через экран.

Для создания более ярких изображений экран HoloView рекомендуется подвесить на тросах таким образом, чтобы изображение как бы замерло в пространстве. Для этого экран оснащен алюминиевыми поддерживающими полосами в верхней и нижней части. Подходит к любому однолинзовому проектору с цифровой коррекцией трапеции. Проектор следует размещать под углом  $\pm 22 - 36^\circ$  от перпендикуляра к поверхности экрана. Голографическая пленка отражает случайный свет, поэтому вам не требуется изолировать для проектора пространство за экраном. Вы даже можете повесить этот экран в витрине магазина.

**Большие размеры.** Экраны HoloView имеют размеры до 120" по диагонали. При всех размерах поверхность экрана представляет собой единое целое, не имеет швов, линзы не видны. Самое четкое и яркое голографическое изображение, какое вы можете найти.

### Варианты комплектации

- Алюминиевые поддерживающие полосы стандартно располагаются в верхней и нижней частях. Также возможно крепление их слева и справа.
- Стандартное расположение экрана – горизонтальное. Можно повесить его также и вертикально.
- Типичная инсталляция – свободно висящий экран. Возможна также установка в стене с использованием системы Cineframe 100 или 200 (см стр. 31).

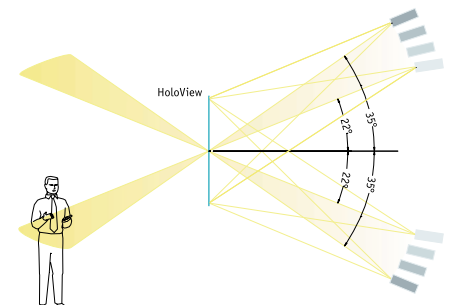

## Заказные видеостены

### Неотъемлемая часть проектирования видеостен.

Видеостены с просветными экранами широко используются в залах командного управления, ситуационных центрах, в местах проведения спортивных соревнований, залах рекламирования торговой продукции и в индустрии развлечений. С 1985 г. фирма Draper приобрела исключительный опыт в проектировании и изготовлении заказных видеостен и сопутствующей продукции для отображения электронной информации. Имея опыт инсталляций более чем в 70 странах, фирма Draper является признанным мировым лидером в той области индустрии проекционных экранов, которая имеет наибольший спрос.

Располагая уникальными типами просветных экранов, видеостенными рамочными системами и системами монтажа проекторов, а также накопленным годами опытом проектирования, высококвалифицированные инженеры фирмы Draper могут обеспечить оптимальное решение, удовлетворяющее любому требованию отображения информации. Всегда учитываются технологические и человеческие факторы. Все проектирование поддерживается расчетами на компьютерах.

Экраны IRUS, Vortex, Cineplex и DiamondScreen могут быть использованы в видеостенах с индивидуальными размерами от 30" до 180" по диагонали. Компания Draper предлагает три варианта обрамления видеостен.

#### Беззазорная (с нулевым краем) рамочная система Zero Edge Framing System

Рамочная система фирмы Draper с нулевым краем (без разделителей) является единственной оптически бесшовной большеэкранной рамочной системой. Каждый экран системы поддерживается с четырех сторон легкими неотражающими перегородками, выполненными из штампованного алюминия. Экраны монтируются с «нулевым зазором» (около 0,5 мм).

Экранные модули этой системы можно устанавливать в стену или отдельно стоящую полиэкранную систему фирмы Draper (Draper MultiScreen System). Возможны любые конфигурации панорамных и наклонных видеостен. Отдельные модули полностью поддерживают себя сами, при этом уменьшается вероятность искривления экрана. Зпатентовано.

#### Рамочная система с краевым покрытием Close Edge Clear Lexan® Framing System

Это отдельно выполненные экранные модули, обрамленные по периметру слоем из прозрачного лексана (Lexan), обеспечивающего почти бесшовный внешний вид. Реальное разделение экранов составляет 4 мм. Экранные модули по всем четырем сторонам поддерживаются легкими, неотражающими перегородками, выполненными из штампованного алюминия. Эти модули могут монтироваться внутри существующего проема в стене. С использованием прозрачных рам Clear Lexan Frames возможна реализация любых конфигураций панорамных или наклонных видеостен.

#### Рамочная система 200 Video Wall Framing System

Данная модель предлагает максимальную гибкость конструкции и структурную целостность для размещения просветных экранов любого размера. Система полностью унифицирована для обеспечения совершенно однородного, непрерывного изображения независимо от числа экранов или ярусов во всем массиве. Изготовление и сборка видеостен сложного панорамного закругления выполняется с беспримерной точностью и структурной целостностью.

Зпатентованная двухкомпонентная система деления изображения с вертикальными и горизонтальными разделителями, позволяющая удалять отдельные экраны без нарушения остальной части видеостены. Легкие разделяющие, неотражающие перегородки уничтожают взаимовлияние соседних проецируемых изображений. Все элементы системы System 200 выполнены из штампованного алюминия с черным анодированным покрытием. Каждый элемент имеет свое обозначение и снабжен подробной инструкцией по сборке. Зпатентовано.

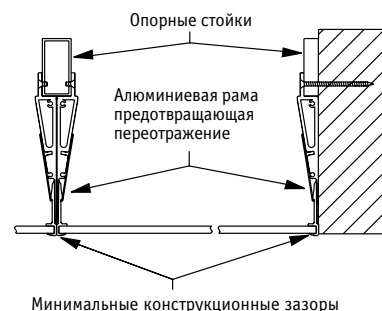
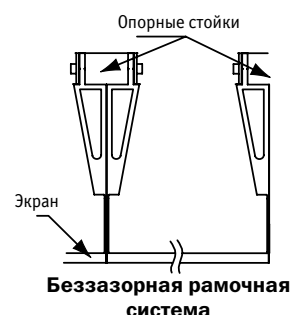
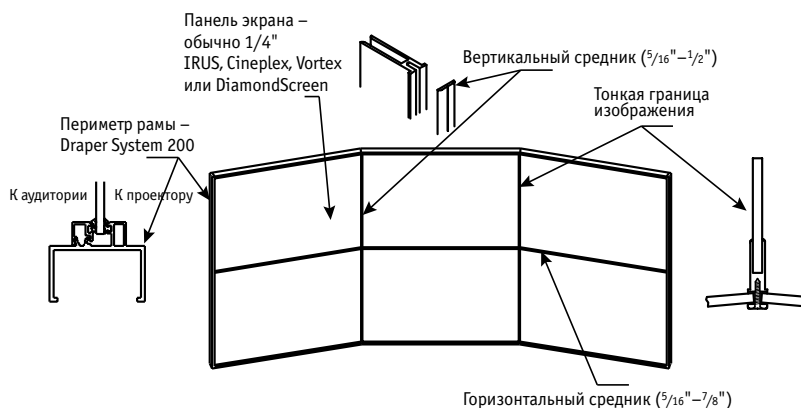



## Полиэкранная система

Полиэкранная система фирмы Draper представляет собой самонесущую каркасную конструкцию, объединяющую просветный экран, монтажные кронштейны для проектора и зеркало с наружным покрытием. Эта система предназначена для центров управления и других областей применения видеостен. Каждая модель системы содержит 2 или более просветных экрана, монтажные кронштейны и зеркала. Все эти компоненты смонтированы один над другим в тщательно рассчитанных положениях. В нижней секции находится очень удобная панель для доступа к проектору. Она устанавливается таким образом, что убрать ее можно очень просто и без инструментов.

Полиэкранная система имеет следующие преимущества:

- Проектируется и изготавливается под ваши конкретные условия.
- Объединение системы в единую конструкцию позволяет экономить ценное пространство на полу.
- Конкретные варианты системы могут иметь 2, 3 или 4 экрана, расположенные один над другим, причем верхний экран, при необходимости, может быть установлен с наклоном вперед для удобства зрителей.
- Выравнивающая платформа для точной установки проектора.
- Возможно выбрать следующие просветные экраны: IRUS, Vortex, Cinescreen, DiamondScreen.
- Выберете раму для экрана: Zero Edge (невидимые стыки) или прозрачную Clear Lexan®
- Размер экрана по диагонали от 30" до 135".

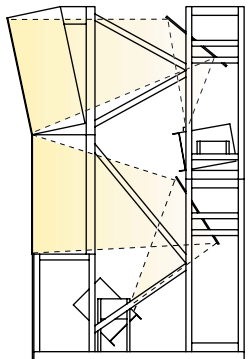

Пример полиэкранной системы (показано 2 экрана)



## Конструкции для монтажа проекторов Projector Support Structure

При построении заказной видеостены проекторы должны быть установлены и надежно закреплены на соответствующем фокусном расстоянии от экрана. Фирма Draper предлагает сложные конструкции для монтажа проекторов, спроектированные и построенные по требованию заказчика. Проекторы размещаются в нужном положении относительно экранов видеостены. Данные конструкции имеют следующие особенности:

- **Рамы**, подобранные по размерам проектора;
- **Крепежные пластины** из обработанного алюминия с прорезями для быстрой регулировки;
- **Единый сварной каркас** из стального профиля;
- **Дополнительные поворотные платформы** для точного позиционирования проекторов;
- **Любая решетчатая конфигурация** для прямого и зеркального проецирования;
- **Зеркала**, если нужны, из стекла с внешним отражающим покрытием и 94% отражательной способностью (см. стр. 42).

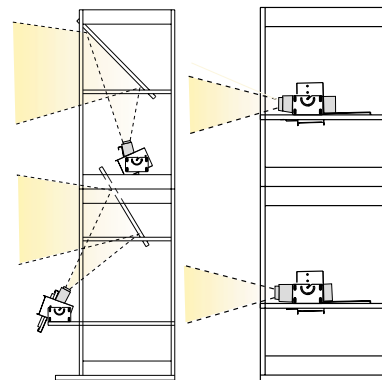

Projector Support Structure  
зеркальная проекция      прямая проекция

## Кожух для видеоконференционной камеры

Кожух для видеоконференционной камеры фирмы Draper обеспечивает быструю и несложную операцию по установке в него камеры для видеоконференций. Камеру в этом кожухе легко встроить в стенную нишу за стеклянной дверцей на шарнирах, изготовленной из закаленного стекла. Инсталлятор просто «вырезает» в стене нишу нужного размера, вставляет в нее стальной пятистенный каркас и крепит его «быстрыми» прижимами. Никаких дополнительных приспособлений и креплений не требуется. Не требуется также никакой отделки: кожух имеет рамку, закрывающую шероховатости ниши. Все видимые поверхности отделаны черным эпоксидным покрытием. Предусмотрено четыре удобных кабельных вывода. Кожух пригоден для установки в проемах тонких панелей и гипсолитовых стен. Он выпускается в двух габаритных размерах по высоте, ширине и глубине: 340 x 540 x 560 мм и 225 x 416 x 280 мм и имеет следующие характеристики:

- Точная формовка и вырубка из холоднокатанной стали марки 18;
- Отделка изнутри и снаружи стойким эпоксидным покрытием черного цвета;
- Обрамление передней плоскости корпуса отделочной рамкой шириной 23 мм;
- Четыре отверстия для кабелей;
- Кожух фиксируется в нише или проеме с помощью комплектов «быстрых» прижимов, подходящих для большинства стен и панелей;
- Стеклопанель на шарнирах откидывается вперед.



## Регулируемая система обратной проекции Draper Adjustastable RPS

### Adjustastable RPS раскрывают тайны проектирования систем обратной проекции

Фирма Draper спроектировала регулируемую систему обратной проекции для обеспечения высокого качества изображения с экономией пространства на полу помещения. Эта система отклоняет свет от видео- или слайд-проектора, используя стеклянное зеркало с отражающим внешним покрытием оптически высокого качества.

Регулируемая система обратной проекции состоит из спроектированного по заказу каркаса для крепления проектора, стеклянного зеркала с отражающим внешним покрытием и цельной конструкции из стального профиля для размещения проектора и зеркала в точно заданном взаимном расположении по отношению друг к другу и просветному экрану.

Каркас для крепления проектора выполнен точно по его размерам и допускает регулировку с наклоном оптической оси и прецизионную настройку высоты (без каких-либо инструментов) для нужного позиционирования изображения на просветном экране.

Реальное преимущество регулируемой системы обратной проекции состоит в том, что она реализуется точно по требованиям заказчика. Заказчик сообщает тип и модель проектора, требуемый размер экрана и некоторые простые данные о размерах помещения. Проектировщики фирмы оценивают оптические характеристики и определяют геометрию хода светового луча. В регулируемой системе обратной проекции предусмотрены предустановки для наилучшего соответствия требованиям. В случае, если размеры помещения или технические характеристики проектора изменятся, регулируемая система позволяет подстроиться под новые условия. Высота зеркала и проектора, угол наклона зеркала и положение проектора (сдвиг вперед или назад) – все это можно регулировать. Регулируемая экранная система обратной проекции поставляется в полном комплекте, со всем крепежом и ручными инструментами.

### Компоненты регулируемой системы обратной проекции

- **Поддерживающая рама** сварена из стального профиля прямоугольного сечения 1" x 2", марки 11-14. Рама отделяется черным эпоксидным покрытием, конструируется в соответствии с размерами помещения заказчика и идеально в него вписывается.
- **Салазки** имеют тяжелые направляющие полозья и отверстия в точках крепления: если система установлена правильно, крепление в них делает ее неподвижной.
- **Крепежные пластины** имеют дуговые прорези для установки углов проекции и градусную градуировку для быстрого поворота при необходимости на нужное число градусов. Пластина, закрепляющая проектор на каркасе, позволяет точно установить высоту и угол наклона проектора. Пластина, закрепляющая зеркало, имеет болты с заплечиками для упрощения установки и щели (слоты) для регулировки высоты.
- **Каркас для проектора** выполняется точно по параметрам проектора заказчика. Проектор располагается на раме в положении, обеспечивающем правильную геометрию изображения. Регулировочные отверстия позволяют несколько изменить положение проектора в соответствии с конфигурацией помещения. Каркас изготавливается из стали марки 11-ga. и имеет отделку черным эпоксидным покрытием.
- **Зеркало** представляет собой стекло с внешней отражающей поверхностью, имеющей коэффициент отражения 94%, и черную рамку из анодированного алюминия. Размеры и расположение зеркала рассчитаны так, чтобы оно обеспечивало хорошее изображение на просветном экране. Высоту и угол наклона зеркала можно отрегулировать.

### Эксклюзивные особенности регулировки

**Крепежная пластина для зеркала** – новая конструкция крепежной пластины для зеркала делает его монтаж значительно проще: болты с заплечиками позволяют поднять зеркало в нужное положение и зафиксировать его с соответствующим углом наклона, пока не завернут второй болт. После установки зеркала регулировка его высоты и угла наклона не представляет трудностей, так как для этого предусмотрена градуировка пластины и соответствующие прорези.



**Крепежная пластина для проектора и регулировка высоты** – в новой конструкции пластины для крепления проектора на каркасе есть возможность точной регулировки угла наклона проектора и его высоты, а также регулировка расстояния между каркасом и зеркалом. Предусмотрена также возможность регулировки под новый проектор.

**Управление зеркалом** – это опция для дополнительной настройки (см. стр. 42).



### Конфигурации по заказу

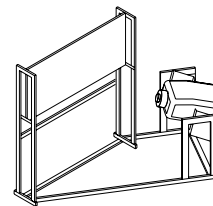

Проекция сбоку

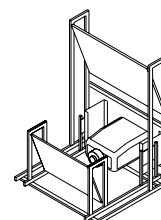

Двойное зеркало

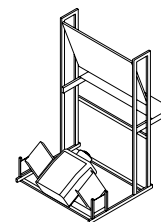

Дополнительная полка для слайд-проектора

## Система RPS/Complete

Эта система имеет все характеристики регулируемой системы Adjustable RPS плюс просветный экран в раме, прикрепленный к вертикальным стойкам конструкции. Для использования в этой системе предлагается выбор из экранов IRUS, Vortex, Cinescreen или DiamondScreen в раме System 400. Размеры экрана до 240 x 180 см.

### Преимущества системы RPS/Complete:

- Экран в раме не связан с проемом в стене. Стена не должна выдерживать тяжесть экрана, поэтому не требуется никакой внутренней отделки или укрепления в проеме. Для установки системы может быть использован не обработанный проем в стене.
- Так как экран вставляется в готовый проем и не подвергается давлению стены, он остается плоским.
- Все компоненты системы крепятся в определенном расположении относительно друг друга: экран–проектор, проектор–зеркало, зеркало–экран.
- Экономится время на инсталляцию, которое сводится к монтажу и регулировке ножек выравнивания на основании RPS.
- Поскольку баланс экрана и зеркала обеспечивается конструкцией, установка проектора и настройка положения изображения становятся более простыми операциями.



## Система RPS/Precision

Данная модель обеспечивает самые широкие в мире возможности по точной настройке изображения в построенной по заказу системе обратной проекции. Почему это так важно?

Используя возможности тонкой настройки в системе Draper RPS/Precision Alignment Platform, можно прецизионно, раздельно, с шестью степенями свободы отрегулировать положение каждого проектора по высоте, положениям вперед-назад, влево-вправо и углам разворота по крену, рысканию и тангажу относительно соответствующих осей.

Уникальная поворотная платформа Alignment Platform позволяет при использовании проектора без внутренних средств настройки устранить трапецеидальные искажения по горизонтали, отрегулировать размеры, сдвиг и поворот изображения.

Эта платформа имеет модификацию для миниатюрных современных проекторов.

### Поворотная платформа Alignment Platform

- 1 ручка регулировки в направлении вперед-назад
- 2 ручка регулировки по углу рыскания
- 3 ручка регулировки в боковом направлении
- 4 ручка регулировки по углу крена
- 5 болты каркаса на крепежной пластине для регулировки угла тангажа

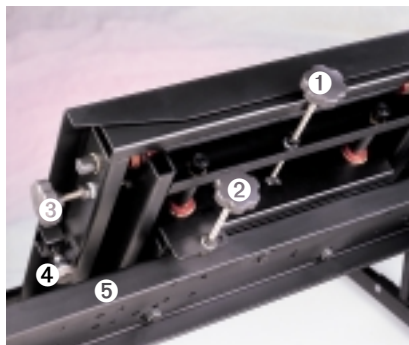

Модель системы RPS/Precision с поворотной платформой Alignment Platform может настраиваться по 6 осям. Она может использоваться также в конфигурациях Projector Support Structure и MultiScreen System

## Система RPS/Lite

Выпускаемая фирмой Draper система RPS/Lite является экономичной зеркальной системой, предназначенной для применения с миниатюрными ЖК- и DLP-проекторами. Подходит любой проектор с массой меньше 2,3 кг. Эта зеркальная система имеет меньшую общую массу, но обеспечивает столь же высокое качество работы и имеет такие же превосходные компоненты, как и фирменные модели Adjustable RPS и RPS/Precision. При этом устойчивость и жесткость конструкции обеспечиваются точным инженерным расчетом, бескомпромиссным применительно к конкретной модели. Проектор монтируется на черной ламинированной полке, с креплением через отверстия, предварительно просверленные на заводе по специальной установочной сетке для вашего проектора.

Модель RPS/Lite имеет много качеств, которые делают продукцию фирмы Draper превосходной как по инженерному расчету, так и по исполнению. Это зеркало с внешним отражающим покрытием; прорези на крепежных пластинах для юстировки положения зеркала и проектора; тяжелые направляющие полозья с отверстиями под крепление; простые для исполнения инструкции по сборке. Кроме того, в комплект входят инструменты, необходимые для ручной сборки.

## Зеркала с внешним отражающим покрытием

### Продаются отдельно или с системами обратной проекции

Фирма Draper выпускает зеркала с внешней отражающей поверхностью для использования в системах обратной проекции улучшенного качества. Эти зеркала часто используются для изменения направления хода луча от проектора, что сокращает размеры необходимого свободного помещения за экраном. Обычные зеркала не подходят для этой цели, поскольку их отражающее покрытие находится на задней поверхности стекла. При проецировании большая часть светового пучка будет отражена от этой задней поверхности стекла, а меньшая часть от его внешней поверхности. В результате получится нежелательное раздвоение изображения.

На стеклянную подложку толщиной 6-мм зеркал фирмы Draper по технологии вакуумного напыления нанесено покрытие с отражающей способностью 94%. Фирма Draper предлагает 9 стандартных типоразмеров зеркал от 63,5 x 102 см до 188 x 330 см, а также принимает заказы на зеркала любых других размеров. Зеркала могут поставляться в защитной раме или без нее.

Зеркала с внешней отражающей поверхностью входят в комплект систем обратной проекции фирмы Draper, ее полиэкранных систем и конструкций для монтажа проекторов. Все это проектируется по требованиям заказчика (стр. 38-41).

Фирма Draper также предлагает уникальную и высокоэффективную систему обеспечения жесткости зеркал размером 122 x 188 см и более. Эта система гарантирует плоскую поверхность зеркала и предотвращает появление подушкообразных искажений, мертвых зон и раздвоения проецируемого изображения. В результате обеспечивается высокое качество изображения.



Проекционная комната в Мичиганском виртуальном университете, г. Лансинг. Установку провела компания AXXIS Incorporated. Два RPS с зеркалами с лицевой отражающей поверхностью установлены за двумя экранами IRUS.

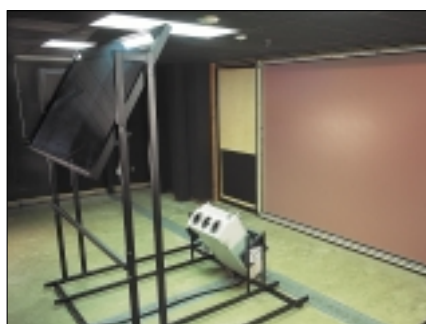

#### Стандартные размеры зеркал

Размер (В x Ш), см	Размер (В x Ш), см
64 x 102	122 x 152
76 x 102	122 x 188
109 x 127	152 x 229
109 x 152	188 x 254
109 x 188	

Возможны увеличенные и уменьшенные размеры

## Зеркало с системой юстировки Mirror Manager

### Больше нет потерянных пикселей

Если вам случалось участвовать в работах по инсталляции аудио-/ видеооборудования или приходилось оплачивать почасовую работу, вы знаете, какими трудными бывают последние моменты «наведения лоска», старания, чтобы проектор выдавал на просветный экран высококачественное изображение. Выстраивание и баланс всех изображений из центра управления видеостеной может потребовать нескольких дней работы. Новое решение фирмы Draper – система юстировки Mirror Manager – помогает решить эти проблемы.

Система юстировки Mirror Manager может быть использована как часть систем обратной проекции Retro, Multiscreen, а также везде, где установлены зеркала фирмы Draper с внешней отражающей поверхностью. Ее применение делает быстрой и легкой окончательную настройку изображения. Ее применяют после выполнения крупных работ по регулированию положения проектора и зеркала. Используя регулировочные ручки этой системы, можно быстро выполнить точную настройку изображения, устранив подушкообразные искажения и спрямив углы. При этом конструктив зеркала в штампованной алюминиевой раме с черным анодированным покрытием остается неподвижным.

Система юстировки Mirror Manager экономит временные и денежные затраты на инсталляции и улучшает качество изображения. Юстировка достигается внесением крошечных изгибов зеркала в восьми зонах, контролируемых ручками. Систему Mirror Manager зеркалом следует использовать только для тончайшей юстировки.



## Retro/72

### Компактная просветная система

Retro/72 – это автономная система обратного проецирования, состоящая из 2-х модулей – верхнего и нижнего, которые быстро собираются вместе. Retro/72 легко передвигается на 3" износоустойчивых уретановых роликах, имеет отделочное покрытие из ламината под черное дерево (боковые поверхности) и отделку передней панели из серого ламината. Подходит к большинству однолинзовых проекторов с широкоугольным объективом.

Retro/72 комплектуется экраном обратного проецирования 72" по диагонали формата NTSC фирмы Draper IRUS, Vortex, Cineplex, DiamondScreen. Глубина корпус не превышает 30", высота – 78 1/4", что позволяет ему легко проходить через стандартную дверь. Крепеж для установки проектора на большинстве изделий упрощает установку проектора, его удаление, его наладку и техническое обслуживание. Встроенное стеклянное зеркало с 94% отражающей способностью, скользя на шариковых подшипниках, позволяет установить необходимое фокусное расстояние для большинства проекторов. Экран обрамлен узкой алюминиевой кромкой. Встроенные регуляторы и дополнительная рама Zero Edge позволяют сформировать почти безшовную портативную видеостену Retro/72.



### Варианты комплектации

- Встроенные нивелировщики и дополнительная беззаярная рамочная система Zero Edge Framing позволяют сделать установку заподлицо так, что система из нескольких Retro/72 образует портативную видеостену.
- Комплект 8" громкоговорителей включает 2 динамика, провода и аппаратную часть.
- Отделка ламинированием по заказу.
- Поворотная платформа для регулировки положения проектора.

Модель	Диагональ	Габариты В x Ш x Г, см*
Retro/72–Cineplex <sup>A</sup>	72"/183 см	199 x 147 x 76
Retro/72–IRUS	72"/183 см	199 x 147 x 76
Retro/72–Vortex	72"/183 см	199 x 147 x 76
Retro/72–DiamondScreen	72"/183 см	199 x 147 x 76

\* Когда зеркало отодвинуто на фокусное расстояние проектора, глубина увеличивается на 43<sup>3</sup>/<sub>4</sub>" (111,1 см). Глубина может увеличиваться при использовании с определенными проекторами.

## Retro/QA

Фирма Draper проектирует и изготавливает систему Retro/QA по заказу, с учетом проектора, выбранного заказчиком и нужного заказчику размера экрана. Изделия QA выпускаются для любого проектора и экрана с любыми размерами по диагонали, включая 342,9 см.

Система Retro/QA – это передвижная автономная просветная система. Она поставляется в разобранном состоянии и легко и быстро собирается на месте. Все компоненты рассчитаны и подогнаны таким образом, чтобы собранное изделие свободно проходило через стандартную дверь. В комплект изделия QA входит выбранный заказчиком просветный экран фирмы Draper с рамой толщиной 0,9 см (по выбору заказчика, либо из анодированного алюминия черного цвета, либо светлой матовой Lexan®).

Изделие QA имеет такое же высококачественное монтажное крепление для проектора и зеркало с внешним отражающим покрытием, как и другие изделия информационных дисплейных систем, выпускаемых фирмой Draper (Draper Information Display Systems).

### Варианты комплектации

- 3-дюймовые самоориентирующиеся уретановые колесики – добавляют 1 дюйм к высоте системы.
- Шина питания с защитой от скачков напряжения и 4 розетками.
- Осевой охлаждающий вентилятор, защищенный от попадания в него посторонних предметов (пальцев, кабелей).
- Поворотная платформа для регулировки положения проектора.
- Применение беззаярной рамочной системы.
- При установке рядом заподлицо нескольких изделий образуется портативная видеостена.
- Отделка по заказу ламинированием или фанеровкой.



Диагональ	Габариты В x Ш, см	Расстояние от экрана до пола	Вес, кг
60"/152 см	235 x 122 x 122	144	398
67"/170 см	235 x 138 x 127	128	443
72"/183 см	235 x 150 x 142	122	466
84"/213 см	260 x 174 x 152	129	489
90"/229 см	271 x 189 x 163	129	523
96"/244 см	281 x 201 x 173	129	545
100"/254 см	286 x 209 x 187	128	568
120"/305 см	296 x 250 x 244	107	727
125"/318 см	301 x 257 x 249	108	807

Приведенные размеры являются типичными. Размеры могут изменяться для конкретных проекторов.

## Заказная продукция IDS

Фирма Draper специализируется на выполнении заказов по производству экранов для обратной проекции и конфигураций для моделирования, систем виртуальной реальности, центров командного управления, центров сетевых операций, конференц-залов, залов заседаний, тренажерных залов, торгового моделирования, проектированию технологического процесса, мест проведения спортивных состязаний и игр, вещания и телеконференций.



# Revelation

## Скрывает шум работающего проектора.

Лифт Revelation разительно отличается от традиционных лифтов для проекторов. Традиционные лифты опускают проектор из потолочной ниши или поднимают его из «тайника» стола. Лифт Revelation производства фирмы Draper постоянно скрывает проектор в потолке и ликвидирует шум от его работы. Вы не увидите проектора и не будете слышать шума от его работы ни до, ни во время, ни после его эксплуатации. Видна только навесная дверца в потолке.

В настоящее время выпускаются две модели: Revelation A нуждается в пространстве над потолком высотой 13 5/8" (34,61 см), Revelation B – 18" (45,72 см).

Двойная система зеркал с внешней отражающей поверхностью Revelation обеспечивает идеальное изображение на Вашем проекционном экране при прикосновении к переключателю или беспроводному пульту ДУ. Revelation и все моторизированные экраны Draper совместимы с Вашей главной системой управления.

Ваша презентация будет необычайно эффектной, если лифт Revelation использовать вместе с экраном для потолочного монтажа. Revelation A и Revelation B совместимы с большинством однолинзовых проекторов.

### Варианты комплектации

- **Дверца** – навесная дополнительная дверца в потолке удобна в случае, когда доступ к проектору с потолка затруднен. Выберите дверцу с металлическим покрытием или под потолочную плитку.
- **Стекланный экран** – выполнен из антиотражающего стекла и устанавливается между Revelation и зеркалом с внешней отражающей поверхностью и потолочной дверцей. Этот экран служит двум важным целям: снижает уровень шума проектора в аудитории на 80% и предотвращает попадание сигаретного дыма, грязи и других вредных субстанций на проектор. При прохождении через стекланный экран мощность светового потока не меняется.
- **Дополнительное управление** – см. стр.5

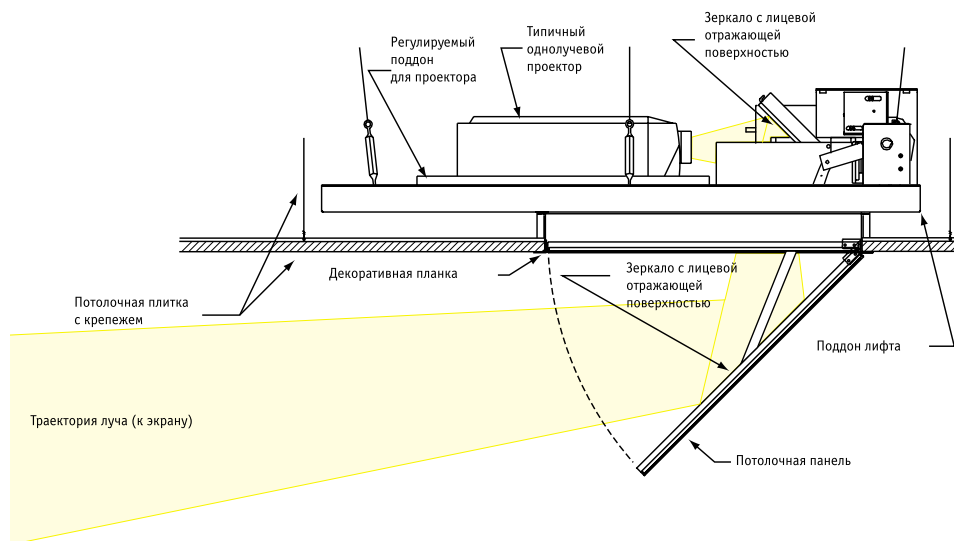

Лифт Revelation	Модель A	Модель B
Общий размер (высота x ширина x длина)	2" x 38 1/4" x 34"	2" x 38 1/4" x 44"
Необходимое пространство над потолком	13 5/8" x 38 1/4" x 34"	18" x 38 1/4" x 44"
Пространство ниже потолка, необходимое для открывания дверцы	приблизительно 17"	приблизительно 17"
Необходимое отверстие в потолке	24 11/16" x 24 11/16"	24 11/16" x 24 11/16"
Грузоподъемность	45,4 кг	45,4 кг
Дверца открывается на	приблизительно на 17"	приблизительно на 17"
Время открывания	9 с	9 с
Вес нетто	38,5 кг	41 кг
Транспортировочный вес	98 кг	100 кг

Пространство для проектора соответствует размеру внутреннего поддона.

Фотографии на этой странице любезно предоставлены фирмой DRAPER, Inc.

## Micro Projector Lift



Micro Projector Lift (MPL) – небольшое и чрезвычайно удобное устройство, разработанное для современных портативных проекторов. Лифт весит всего 16 кг (без крепежа для проектора), может быть установлен в стандартный проем подвесного потолка 60 см x 60 см.

Для этого лифта требуется минимальное запотолочное пространство, так как толщина устройства всего 13 см (без крепежа). Лифт полностью обслуживается в нижнем положении, Вам никогда не будет нужно вскрывать потолок.

«Show» – позиция может быть установлена в любом положении до 122 см.

В MPL использованы три подвески типа ножниц, подобные тем, что эксклюзивно разработаны фирмой DRAPER для лифта Scissor Lift. Проектор может быть прикреплен непосредственно к нижней пластине лифта или прикреплен при помощи фирменного крепежа Low Profile Aero Lift Bracket.

Груз поднимается двумя кевларовыми ремнями шириной 1". Ремень безопасности обеспечивает надежную защиту.

Высота в закрытом состоянии не превышает 5" (не считая проектора, подъемного механизма или крышки). Это минимально возможное рекомендованное пространство для потолочного крепления.

### Возможная комплектация

- **Потолочная дверца** – Универсальная стальная потолочная дверца покрытая белой термо эмалью. Возможно закрепление потолочной плитки или окантовка проема.
- **Комплект для обрамления потолка** – Потолочная панель и декоративная окантовка.
- **Потолочная дверца** – Навесная потолочная дверца для доступа к проектору, когда проектор находится в подвесном потолке и доступ к нему неудобен.
- **Крепеж для проектора** – Низкопрофильный крепеж Aero Lift. Описание см. ниже. Проектор также можно монтировать к нижней панели.
- **Вентиляционная система** – Высота варьируется в зависимости от выбранного проектора. Включает в себя потолочную окантовку. Не включает панель для потолочной дверцы.
- **Фабрично установленные кабели** - RGB, Видео и Синхр.
- **Системы управления** – См. стр. 5

### Габаритные размеры и характеристики лифта Micro Projector Lift

Высота лифта в закрытом положении <sup>1</sup>	5"
Габаритные размеры (ширина x длина)	21" x 20 <sup>3</sup> / <sub>4</sub> "
Потолочная крышка	2' x 2'
Дополнительная вентиляционная система (ширина x длина) <sup>2</sup>	23 <sup>1</sup> / <sub>2</sub> " x 23 <sup>1</sup> / <sub>2</sub> "
Максимальный размер проектора (ширина x длина) <sup>3</sup>	20" x 20"
Максимальное расстояние спуска	4'
Время прихода в нижнее положение	27 с
Грузоподъемность	16 кг
Грузоподъемность с крепежом Aero Low Profile Lift Bracket	12 кг
Вес лифта	16 кг
Потребляемый ток	1,2 А

1. Не включает в себя проектор, крепеж и потолочную крышку. Дополнительный крепеж для проектора Aero Low Profile Lift Bracket добавляет 3<sup>3</sup>/<sub>16</sub>" к высоте (не включает в себя специальный крепеж для проектора)

2. Max. высота вентиляционного кожуха: 20<sup>5</sup>/<sub>8</sub>", min высота : 12<sup>5</sup>/<sub>8</sub>"

3. Max. возможная высота проектор/крепеж (с вентиляцией): 13<sup>1</sup>/<sub>2</sub>"  
Min. возможная высота проектор/крепеж (с вентиляцией): 5<sup>1</sup>/<sub>2</sub>"

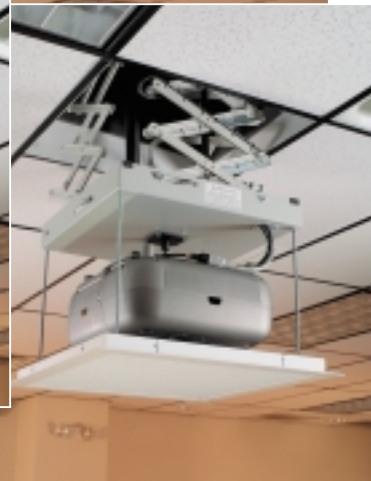
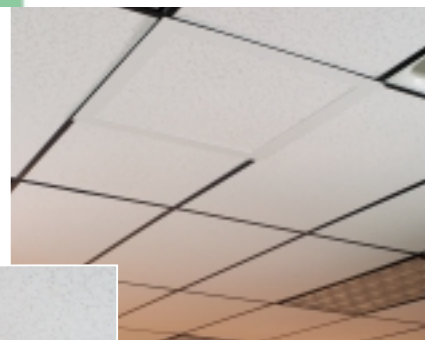

## Низкопрофильный крепеж для лифта AERO

Ваш проектор может быть установлен под лифтом Micro Projector или Scissor при помощи этого крепежа. Обеспечивает легкий доступ к проектору, поворот на 360°, наклон на 30° и вращение при минимальном имеющемся пространстве между проектором и поддоном. Предназначен для проекторов весом менее 12 кг.

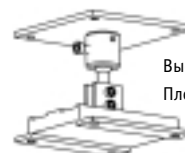

**Low Profile Aero Lift Bracket**

Высота кронштейна <sup>31</sup>/<sub>16</sub>"  
Площадь основания <sup>35</sup>/<sub>8</sub>" x <sup>33</sup>/<sub>8</sub>"

## Scissor Lift – Серия SL

### Лифт, предусматривающий позиции «хранение, работа, сервис»



Лифт Scissor фирмы Draper установит Ваш проектор на уровень потолка или выше, когда он не используется, затем ниже для точного проецирования, а также на позицию обслуживания, когда это требуется. Заводские настройки предусматривают все три позиции: хранение, работа, сервис в соответствии со спецификациями, но после установки легко проводится переналадка. Ножницы расположены с левой, правой и тыльной стороны устройства для того, чтобы стабилизировать и предохранить проектор от любых колебаний как вбок, так и вперед-назад. Лифт Scissor имеет основание размером 23" в ширину и 23 1/2" в глубину.

Проекторы можно непосредственно укрепить болтами к поддону лифта, либо монтировать при помощи дополнительного крепежа для лифта Aero Low Profile Lift Bracket (см. стр. 45).

Движение поддона осуществляется с помощью редукторного электродвигателя с мощной надежной приводной системой с металлической цепью. Каждый лифт оснащен ременной инерционной системой безопасности и системой Cable Management, которая обеспечивает проектор электропитанием при помощи кабелей, проведенных по ножницам. Эксплуатация – 220 В, включение – 12 В. Подъемная мощность 159 кг.



Юридический факультет Университет в Индианаполисе

## Scissor Lift – Серия SLX

### Опускает проектор до 17' (5,2 м)

Семь моделей лифтов Scissor опускают проекторы на расстояние до 17'. Немного больший размер основания позволяет перемещать проектор, не теряя устойчивости (см табл.).

#### Возможная комплектация для Scissor Lift – Серия SL/SLX

- **Потолочная дверца (Ш x Д)** – универсальная стальная потолочная дверца с возможностью облицовки потолочной плиткой или с гладкой поверхностью, обработанной термоэмалью. Выберете размеры: В – 30 5/8" x 30 5/8"; S – 30 1/8" x 32 5/8"; E – 30 1/8" x 40 5/8"; J – 30 1/8" x 44 5/8"; G – 36 1/8" x 49 5/8"; U – 38" x 38".
- **Комплект для обрамления потолка** – Обрамляет потолочное отверстие.
- **Потолочная дверца** – Навесная потолочная дверца для доступа к проектору, когда проектор находится в подвесном потолке и доступ к нему неудобен.
- **Крепеж для проектора** – Низкопрофильный крепеж Aero Low Profile Lift Bracket. Проектор также можно монтировать к нижней панели.
- **Вентиляционный кожух** – Высота, длина и глубина варьируются в зависимости от выбранного проектора.
- **Фабрично установленные кабели** - RGB, Видео и Синхр.
- **Декоративное покрытие** – Сделано по принципу «гармошки». Полностью закрывает все четыре стороны лифта над проектором. Белое покрытие прячет ножницы в позиции «шоу». Автоматически открепляется от поддона, когда лифт находится в позиции «сервис». Максимальная длина покрытия 48".
- **Системы управления** – См. стр. 5

#### Данные по лифтам Scissor Lift Серия SL/SLX

- **Позиция Show** – устанавливается фабрично, может быть оговорена при заказе.
- **Максимальный размер проектора (ширина x длина)** – не лимитирован. С дополнительной потолочной дверцей наш самый большой корпус вмещает максимальный размер проектора 31 1/2" x 44 1/2".
- **Максимальная высота проектора** – лимитируется только имеющимся пространством над подвесным потолком.
- **Минимальное свободное пространство** над обработанным потолком варьируется согласно высоте проектора и выбранных комплектующих.
- **Отверстие в потолке (+ 5/16", - 0")** Если используется дополнительная потолочная дверца: В – 29" x 29"; S – 28 1/2" x 31"; E – 28 1/2" x 39"; J – 28 1/2" x 43"; G – 34 1/2" x 48"; U – 36 3/8" x 36 3/8"
- **Потребляемый ток** – 26 А.
- **Грузоподъемность** – 159 кг.

#### Габаритные размеры и характеристики лифтов Scissor Lift Серий SL&SLX

Модель	SL4	SL5	SL6	SL7	SL8	SL9	SL10
Высота лифта в закрытом состоянии	8 1/8"	9 1/8"	10 1/8"	11 1/8"	12 1/8"	13 1/8"	14 1/8"
Габаритные размеры лифта (Ш x Д)	23" x 23 1/2"	23" x 23 1/2"	23" x 23 1/2"	23" x 23 1/2"	23" x 23 1/2"	23" x 23 1/2"	23" x 23 1/2"
Мах. расстояние спуска (позиция «сервис»)	4'	5'	6'	7'	8'	9'	10'
Время спуска в позицию «сервис», с	36	45	54	63	72	81	90
Вес, кг	54	57	59	61	64	66	68
Модель	SLX11	SLX12	SLX13	SLX14	SLX15	SLX16	SLX17
Высота лифта в закрытом состоянии	13 3/4"	15 3/4"	15 3/4"	16 3/4"	16 3/4"	18 3/4"	18 3/4"
Габаритные размеры лифта (Ш x Д)	27" x 29 1/2"	27" x 29 1/2"	27" x 29 1/2"	27" x 29 1/2"	27" x 29 1/2"	27" x 29 1/2"	27" x 29 1/2"
Мах. расстояние спуска (позиция «сервис»)	11'	12'	13'	14'	15'	16'	17'
Время спуска в позицию «сервис», с	99	108	117	126	135	144	153
Вес, кг	73	75	77	79	82	84	86

Высота только лифта в закрытом состоянии. Суммарная высота проектора, крепежа, потолочной дверца и дополнительной вентиляции добавляется к высоте лифта.





## LCD Lift

**Компактный легкий лифт подходит для большинства ЖК проекторов.**

Отличительными чертами лифта LCD Lift являются дверцы, как в бомбовом отсеке бомбардировщика, и небольшое поперечное сечение. Большинство популярных ЖК/DLP/LCOS проекторов прекрасно размещаются в таком лифте.

Алюминиевый корпус с дверцами, отделанными под белый потолок. Дверцы можно перекрасить «на месте», чтобы они подходили к помещению, в котором используют лифт. В корпусе есть дуплексная розетка на 220 В переменного тока, которая запитывается только тогда, когда дверцы полностью открыты. Лифт LCD Lift имеет новинку – датчик, который задерживает закрытие дверок до тех пор, пока проектор полностью не охладится до безопасной температуры.

### Варианты комплектации

- **Универсальная плоская потолочная дверца** – похожа на дверцу для Electro Mount.
- **Потолочная дверца** – навесная потолочная дверца для доступа к проектору, когда проектор находится в подвесном потолке и доступ к нему неудобен.
- **Крепеж для проектора** – низкопрофильный крепеж Aero Low Profile Lift Bracket – удобный универсальный крепеж для проектора.
- **Фабрично устанавливаются кабели** для RGB, Видео и синхронизации.
- **Дополнительное управление** – см. стр. 5

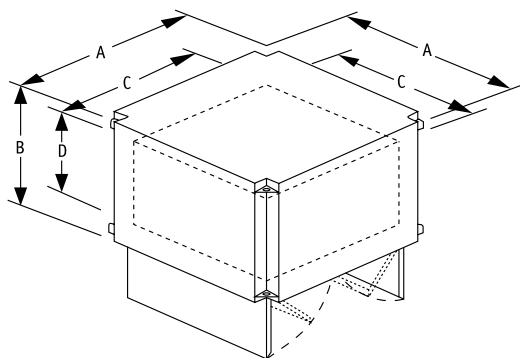

	Модель А	Модель В
A	23 1/2"	28 3/4"
B	17 1/2"	22 1/2"
C	18"	23"
D	11"	16"
Travel	11 1/2"	16 1/2"

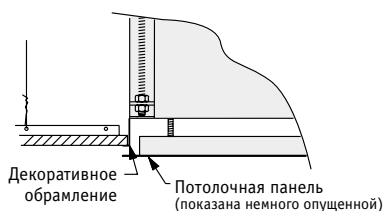

## Низкопрофильный крепеж для лифта AERO

Ваш проектор может быть установлен под лифтом Micro Projector или Scissor при помощи этого крепежа. Обеспечивает легкий доступ к проектору, поворот на 360°, наклон на 30° и вращение при минимальном имеющемся пространстве между проектором и поддоном. Предназначен для проекторов весом менее 12 кг.





## Шторы затемнения DRAPER

Фирма Draper выпускает шторы с 1902 года.

Фирма Draper Inc. – традиционный лидер в производстве оконных штор и видеопроекционных экранов, предлагает гибкие системы штор FlexShade Systems, которые являются новейшими, революционными разработками в области оконных затемнений. Эти изделия, изготавливаемые по заказу, предоставляют почти неограниченные возможности регулирования затемнения помещений. Простая, компактная конструкция не заслоняет вид из окна, оберегая от жарких и слепящих прямых солнечных лучей.

Шторы затемнения создают в зависимости от используемых материалов полное затемнение или кружевную тень. Устанавливаются в актовом, конференц- и концертных залах, музеях, учебных классах и аудиториях, домашних театрах, гостиницах. Изготавливаются индивидуально для каждого окна.

В гибкой системе штор можно заказать каждый компонент по своему выбору. Дизайнер заказчика выбирает ткань, приводной механизм и крепежные конструкции, а фирма Draper изготовит в соответствии с этими требованиями нужное заказчику изделие.

Выбор можно сделать из четырех приводных механизмов, разнообразных крепежных приспособлений (от простых кронштейнов до комплекта легкого блочного крепежа LightBloc Shading System), а также из восьми типов полотна широкого спектра цветов.

# Мебель для презентаций



### Кафедры

Напольные, составные и настольные кафедры фирмы Draper изготавливаются из самых лучших материалов, имеется широкий выбор стилей и отделки. Используются в конференц-залах, учебных классах, аудиториях и лекционных залах. Напольные и составные кафедры оснащены четырьмя большими закрытыми семисантиметровыми роликами для их мобильности и устойчивости. Подставка для книг легко регулируется для удобства лектора. Нижняя полка также регулируется вручную.



### Шкафы для конференц-залов, комнат совещаний и офисов

В закрытом положении – полностью гармонируют с интерьером комнаты. Откройте шкаф и Вы увидите набор приспособлений для коммуникации: эмалированные доски для записи, информационные доски для удобного крепления на них плакатов, фотографий и т.д. и убирающийся экран.



### Доски на штативах

Широкий выбор досок для письма на штативе, досок-блокнотов, рекламных щитов и декоративных подставок от одного из старейших и крупнейших американских производителей продукции для визуального общения – фирмы Draper. Продукция фирмы Draper, от моделей, выполненных из твердых пород дерева, до простых рекламных щитов, может быть использована в самых разных условиях.

Фотографии на этой странице любезно предоставлены фирмой DRAPER, Inc.



# СТС CAPITAL

**ВРЕМЯ РАБОТЫ:** понедельник-пятница с 9-00 до 20-00, суббота с 10-00 до 18-00

Прием заказов через интернет-магазин – круглосуточно.

111024, Москва, Шоссе Энтузиастов, д. 11А, корп. 1, 1 эт., оф. 2.

Тел.: (095) 363-4888; факс: (095) 363-4889.

Инсталляции: (095) 363-4887; Аренда: (095) 363-4885; Сервис: (095) 363-4886

e-mail: [info@ctccapital.ru](mailto:info@ctccapital.ru) • <http://www.ctccapital.ru>.