

Базовое руководство пользователя

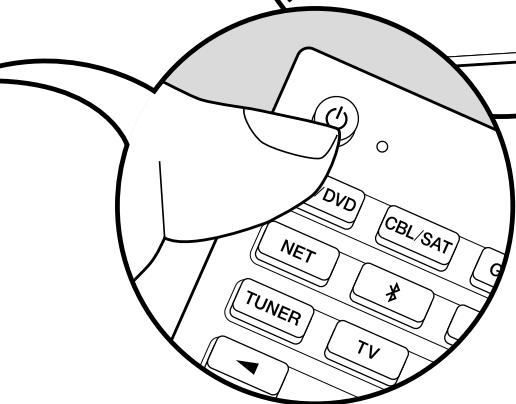

Перед началом эксплуатации	2
Содержимое упаковки	2
Элементы конструкции и их назначение	3
Элементы конструкции и их назначение	3
Подключение	7
Процедура установки	7
Этап 1: схема размещения акустических систем	8
Этап 2: подключение акустических систем	15
Этап 3: подключение телевизора и AV-компонентов	23
Начальная настройка	23
Начальная настройка с использованием программы-мастера автоматической настройки	23
Воспроизведение	25
Воспроизведение с AV-компонентов	25
Воспроизведение с использованием BLUETOOTH®	25
Сетевые функции	26
USB-накопитель	27
Прослушивание радиостанций AM/FM-диапазона	28
Использование нескольких зон	30
Режимы прослушивания	31

Для получения более подробной информации о сетевых функциях и режимах прослушивания, а также информации о дополнительных настройках см. «Дополнительное руководство пользователя», имеющееся на нашем веб-сайте: <http://jp.pioneer-audiovisual.com/manual/vsxlx302elite/adv/en.html>

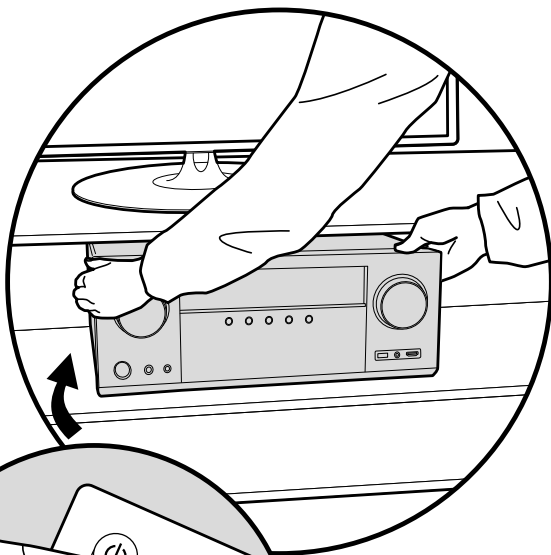

Содержимое упаковки

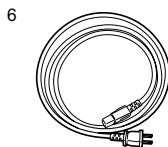
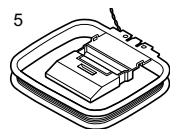
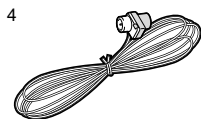
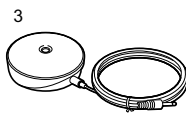
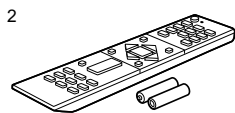
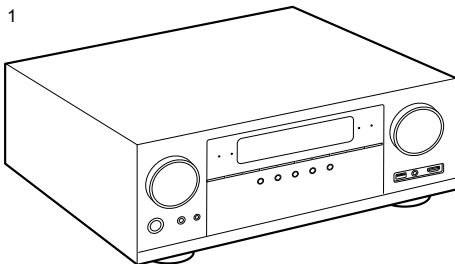

1. Основной блок (1)
 2. Пульт дистанционного управления (RC-957R) (1), батареи (AAA/R03) (2)
 3. Микрофон для настройки акустических систем (1)
 - Используется при начальной настройке.
 4. Комнатная FM-антенна (1)
 5. Рамочная AM-антенна (1)
 6. Шнур питания (1)
 - Краткое руководство пользователя (1)
 - Базовое руководство пользователя (данное руководство)
- Подключите акустические системы с импедансом от 4 до 16 Ом.
 - Подключите шнур питания только после выполнения всех кабельных соединений.
 - Наша компания не несет ответственности за повреждения, возникшие в результате подключения оборудования, произведенного другими компаниями.
 - При обновлениях микропрограммного обеспечения функциональные возможности могут расширяться, а сервис-провайдеры могут со временем отменять действие тех или иных услуг (т. е. какие-то сетевые сервисы и контент в будущем могут стать недоступными). Кроме того, доступность сервисов может различаться в зависимости от региона вашего проживания.
 - Подробная информация об обновлении микропрограммного обеспечения позднее будет размещена на нашем веб-сайте и в других источниках.
 - Конструкция и технические характеристики могут быть изменены без предварительного уведомления.

(*) Более подробную информацию можно найти в Дополнительном руководстве пользователя.

Элементы конструкции и их назначение

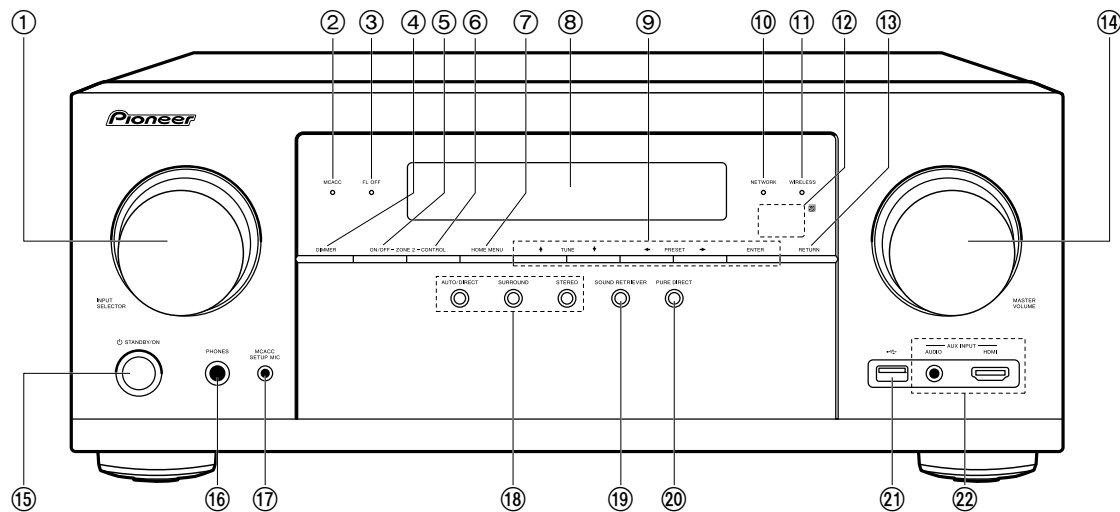

Передняя панель

1. Поворотный переключатель INPUT SELECTOR [Селектор входов]: используйте для переключения на вход, сигнал с которого должен воспроизводиться.
2. Индикатор MCACC: светится, если вами активирована калибровка акустических систем, выполняемая с использованием системы MCACC (стр. 23).
3. Индикатор FL OFF [Флуоресцентный дисплей выключен]: светится, если вы, последовательно нажимая кнопку DIMMER, выключили дисплей.
4. Кнопка DIMMER [Регулятор яркости]: вы можете отрегулировать яркость дисплея (предусмотрены три уровня) или выключить дисплей.
5. Кнопка ZONE 2-ON/OFF [Зона 2 – вкл./выкл.]: позволяет включать и выключать функцию использования нескольких зон (стр. 30).
6. Кнопка ZONE 2-CONTROL [Зона 2 – управление]: позволяет управлять функцией использования нескольких зон (стр. 30).
7. Кнопка HOME MENU [Главное меню]: выводит на экран главное меню. (*)
8. Дисплей (стр. 4)
9. Кнопки перемещения курсора (▲ / ▼ / ◀ / ▶) и кнопка ENTER [Ввод]: выберите нужный пункт меню кнопками перемещения курсора и нажимайте кнопку ENTER для подтверждения выбора. Используйте эти кнопки для настройки тюнера на радиостанции (стр. 28).
10. Индикатор NETWORK [Сеть]: светится, если переключателем входов выбрано положение «NET» [Сеть] и аппарат подключен к сети. При нахождении аппарата в режиме ожидания этот индикатор светится в том случае, если активированы функция HDMI CEC и функция подключения к сети в режиме ожидания. Однако он не светится, если включен режим ZONE 2.
11. Индикатор WIRELESS [Беспроводная передача сигнала]: светится, если аппарат подключен к беспроводной сети и к устройству, поддерживающему технологию BLUETOOTH.
12. Датчик сигналов дистанционного управления: принимает сигналы от пульта дистанционного управления.
 - Пульт работает на расстоянии примерно до 5 м при отклонении от перпендикуляра до 20° вверх или вниз и при отклонении до 30° влево или вправо.
13. Кнопка RETURN [Возврат]: восстанавливает предыдущее состояние дисплея.
14. Регулятор MASTER VOLUME [Основной регулятор громкости]
15. Кнопка ◻ STANDBY/ON [Режим ожидания/Рабочий режим]
16. Разъем PHONES [Наушники]: предназначен для подключения наушников со стандартным штекером Ø 6,3 мм.

(*) Более подробную информацию можно найти в Дополнительном руководстве пользователя.

17. Разъем MCACC SETUP MIC [Настройчный микрофон системы MCACC]: предназначен для подключения прилагаемого микрофона для настройки акустических систем.
18. Кнопки выбора режимов прослушивания: для переключения на желаемый режим прослушивания нажмите кнопку AUTO/DIRECT, SURROUND или STEREO (стр. 31). (*)
19. Кнопка SOUND RETRIEVER [Компенсация утраченных аудиоданных]: включает/выключает функцию Sound Retriever, улучшающую качество звука при воспроизведении сжатого аудиоконтента.
20. Кнопка PURE DIRECT [Чистый необработанный звук]: осуществляет переход в режим Pure Direct (стр. 31).
21. USB-порт: предназначен для подключения USB-накопителя для воспроизведения хранящихся в нем музыкальных файлов. Может использоваться и для подачи питания (5 В/500 мА) на USB-накопитель через USB-кабель.
22. Разъем AUX INPUT AUDIO/HDMI [Дополнительный аудиовход/HDMI-вход]: можно подключить видеочкаму или аналогичное устройство кабелем со стереофоническим мини-штекером Ø 3,5 мм или HDMI-кабелем.

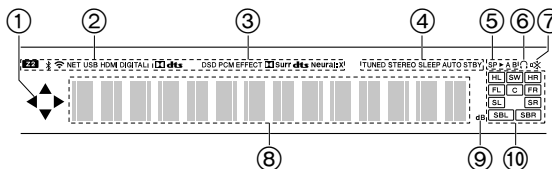

Дисплей

1. Этот индикатор может светиться при выполнении операций, когда переключатель входов находится в положении «NET» или «USB».
2. Светится при следующих условиях:
 - Z2: если включен режим ZONE 2.
 - 📶: если осуществлено подключение по технологии BLUETOOTH.
 - 📶: если осуществлено подключение по технологии Wi-Fi.
 - NET: если переключателем входов выбрано положение «NET» [Сеть] и аппарат подключен к сети. Мигает, если подключение к сети некорректно.
 - USB: если переключателем входов выбрано положение «USB» и к аппарату через USB-разъем подключен USB-накопитель. Мигает, если подключение через интерфейс USB некорректно.
 - HDMI: если на вход подаются HDMI-сигналы и выбран HDMI-вход.
 - DIGITAL [Цифровое подключение]: если на вход подаются цифровые сигналы и выбран цифровой вход.
3. Светится в соответствии с типом входных аудиосигналов и заданным режимом прослушивания.
4. Светится при следующих условиях:
 - TUNED [Тюнер настроен]: принимаются программы AM/FM-диапазона.
 - STEREO [Стерео]: принимаются стереофонические программы FM-диапазона.
 - SLEEP [Таймер автовыключения]: если настроен таймер автоматического выключения.
 - AUTO STBY [Автоматическое переключение в режим ожидания]: режим автопереключения в режим ожидания активирован.
5. Светятся индикаторы акустических систем, выбранных на текущий момент.
6. Светится, если подключены наушники.
7. Мигает, если активировано отключение звука.
8. Отображается различная информация о входных сигналах.
9. Светится при регулировании громкости.
10. Отображение акустических систем/каналов: отображаются выходные каналы, соответствующие выбранному режиму прослушивания.

(*) Более подробную информацию можно найти в Дополнительном руководстве пользователя.

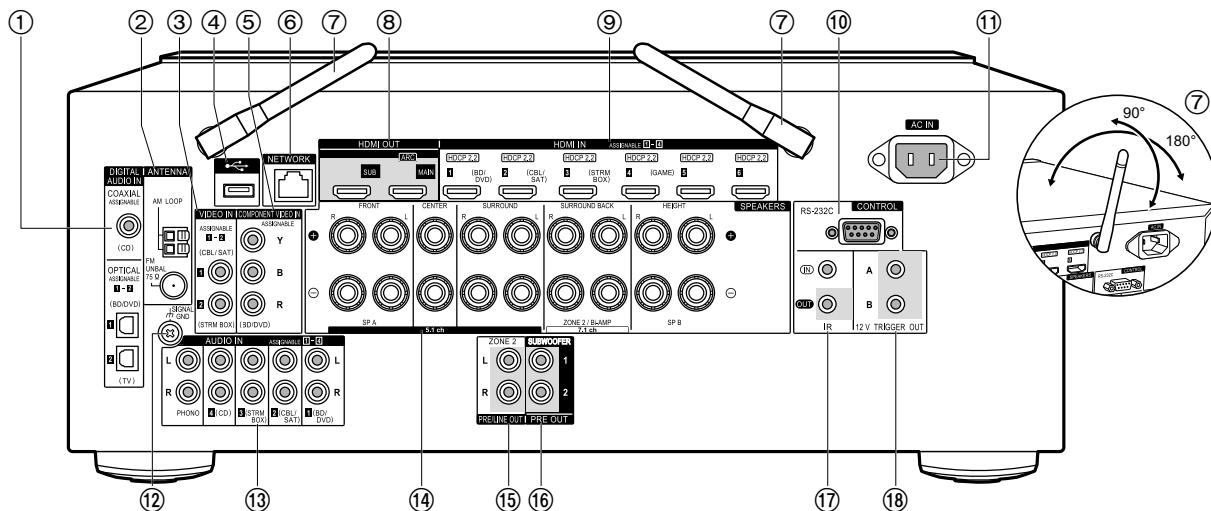

Задняя панель

1. Разъемы DIGITAL AUDIO IN OPTICAL/COAXIAL [Оптический/коаксиальный цифровые аудиовходы]: предназначены для подачи на вход цифровых аудиосигналов от телевизора или AV-компонентов по цифровому оптическому или цифровому коаксиальному кабелю.
2. Разъемы ANTENNA AM LOOP/FM UNBAL 75Ω [Рабочая AM-антенна/Несимметричная 75-омная FM-антенна]: предназначены для подключения прилагаемых антенн.
3. Разъемы VIDEO IN [Видеовход]: предназначены для подачи на вход видеосигналов от AV-компонентов по аналоговому видеокабелю.
4. USB-порт: предназначен для подключения USB-накопителя для воспроизведения хранящихся в нем музыкальных файлов. Может использоваться и для подачи питания (5 В/500 мА) на USB-накопитель через USB-кабель.
5. Разъемы COMPONENT VIDEO IN [Компонентный видеовход]: предназначены для подачи на вход видеосигналов от AV-компонентов по компонентному видеокабелю. (Совместимы только с разрешением 480i или 576i.)
6. Порт NETWORK [Сеть]: предназначен для подключения к сети Ethernet-кабелем.
7. Беспроводные антенны: могут использоваться для приема по технологии Wi-Fi или при использовании BLUETOOTH-совместимого устройства. Регулируйте углы ориентации антенны в соответствии с состоянием соединения.
8. Разъемы HDMI OUT [Выход HDMI]: предназначены для передачи видео- и аудиосигналов по HDMI-кабелю, подключенному к устройству отображения (телевизору или проектору).
9. Разъемы HDMI IN [Вход HDMI]: предназначены для передачи видео- и аудиосигналов по HDMI-кабелю, подключенному к AV-компоненту.
10. Порт RS-232C: предназначен для подключения к системе управления домом. (*)
11. Разъем AC IN [Вход питания от сети переменного тока]: предназначен для подсоединения прилагаемого шнура питания.
12. Разъем SIGNAL GND [Заземление сигнальных цепей]: подсоединен провод заземления проигрывателя грампластинок.
13. Разъемы AUDIO IN [Аудиовход]: предназначены для подачи на вход аудиосигналов от AV-компонентов по аналоговому аудиокабелю.
14. Разъемы SPEAKERS [Акустические системы]: предназначены для подключения акустических систем акустическими кабелями. (Совместимы со штекерами типа «банан».)
15. Разъемы ZONE 2 PRELINE OUT [Тинейный выход предусилителя зоны 2]: предназначены для подачи на выход аудиосигналов по аналоговому аудиокабелю на предварительный усилитель или усилитель мощности в другой комнате (зоне 2).
16. Разъемы SUBWOOFER PRE OUT [Выход предусилителя на сабвуфер]: предназначены для подключения активных сабвуферов сабвуферными кабелями. Можно подключить до двух активных сабвуферов. С каждого из разъемов SUBWOOFER PRE OUT на выход подается один и тот же сигнал.

(*) Более подробную информацию можно найти в Дополнительном руководстве пользователя.

17. Порты IR IN/OUT [Вход/выход ИК-сигнала]: позволяют подключить комплект для дистанционного управления оборудованием, установленным в нескольких комнатах. (*)
18. Разъемы 12V TRIGGER OUT A/B [12-вольтовый триггерный выход A/B]: позволяют подключить устройства с 12-вольтовым триггерным входным разъемом для совместного управления устройствами и данным аппаратом. (*)

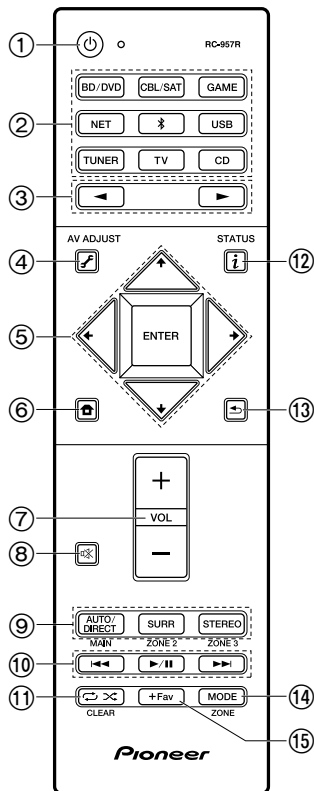

Пульт дистанционного управления

1. Кнопка переключения между режимом ожидания и рабочим режимом
2. Кнопки выбора входов: используйте для переключения на вход, сигнал с которого должен воспроизводиться.
3. Кнопки ◀▶: используйте для выбора входа, сигнал с которого должен воспроизводиться.
4. Кнопка ⚙ (AV ADJUST [Настройка AV-параметров]): с ее помощью можно быстро настраивать параметры пунктов меню «Tone» [Тембр] и «Level» [Уровень], отображаемых на экране телевизора. Пункт «Other» [Другое] позволяет задавать установки переключения акустических систем с учетом приоритета выхода (стр. 15) и установки переключения выходов HDMI (стр. 17). Имейте в виду, что при нахождении переключателя входов в положении «CD», «TV», «PHONO», «AM» или «FM» меню на телевизор не выводится, поэтому при выполнении операций настройки сверяйтесь с индикацией на дисплее основного блока. (*)
5. Кнопки перемещения курсора и кнопка ENTER [Ввод]: выберите нужный пункт меню кнопками перемещения курсора и нажимайте кнопку ENTER для подтверждения выбора. Если список папок или файлов, отображаемый на экране телевизора, не помещается в одном экранном окне, используйте для перехода в другое окно кнопки ◀ / ▶.
6. Кнопка 🏠: выводит на экран главное меню. (*)
7. Кнопки VOL + / - [Увеличение/уменьшение громкости]
8. Кнопка 🚫: позволяет на время отключить звук. При повторном нажатии отключение звука отменяется.
9. Кнопки группы LISTENING MODE [Режим прослушивания]: позволяют выбрать тот или иной режим прослушивания (стр. 31). (*) Кнопки MAIN/ZONE 2 [Главная зона/Зона 2]: позволяют управлять функцией использования нескольких зон (стр. 30). (Кнопка ZONE 3 при управлении данным аппаратом не работает.)
10. Кнопки управления воспроизведением: предназначены для выполнения операций воспроизведения контента музыкального сервера или USB-накопителя.
11. Кнопка ⏮ ⏭: предназначена для выполнения операций воспроизведения в случайном порядке или повторяющегося воспроизведения контента музыкального сервера или USB-накопителя. При последовательных нажатиях этой кнопки режим воспроизведения переключается с $\frac{1}{2}$ $\frac{1}{2}$ (повтор 1 трека) на $\frac{1}{2}$ $\frac{1}{2}$ (повтор всей папки) и на $\frac{1}{2}$ (в случайном порядке). Кнопка CLEAR [Очистить]: удаляет все символы, введенные вами при вводе текста на экране.
12. Кнопка ℹ (STATUS [Состояние]): переключает информацию на дисплее.
13. Кнопка ⏪: восстанавливает предыдущее состояние дисплея.
14. Кнопка MODE [Режим]: переключает режим настройки на радиостанции AM/FM-диапазона между автоматическим и ручным.
15. Кнопка +Fav [Добавить в любимые]: предназначена для регистрации радиостанций AM/FM-диапазона.

Советы

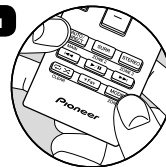

Если пульт дистанционного управления не работает: возможно, пульт переключен на режим управления зоной 2. В этом случае, нажав и удерживая кнопку MODE, нажмите кнопку MAIN и удерживайте ее не менее 3 секунд, пока индикатор на пульте не мигнет один раз в знак того, что пульт переключился на режим управления главной комнатой (зоной).

Процедура установки

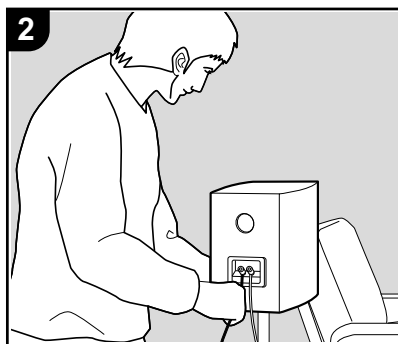

Возможны разные варианты установки данного аппарата, и выбор нужного варианта зависит от схемы размещения акустических систем и требуемых подключений к внешним устройствам. Прочтите приведенную ниже информацию, призванную облегчить процесс установки.

Этап 1: схема размещения акустических систем

Выберите такую схему размещения АС, которая наиболее соответствует типам подключаемых АС и условиям их последующего использования. Для этого просмотрите варианты, представленные на страницах 8–13, и установите акустические системы, сверяясь с иллюстрациями и пояснениями на соответствующей странице. Возможные схемы размещения АС содержат конфигурации, предусматривающие использование тыловых АС пространственного звучания, верхних АС и АС, подключенных по схеме Bi-Amping. Помимо того, сверяйтесь с комбинациями, представленными в разделе «Комбинации акустических систем» на стр. 14.

Этап 2: подключение акустических систем

Для того чтобы правильно подключить акустические системы к данному аппарату, см. страницу 15, если вы используете схему размещения АС, описанную на одной из страниц 8–12, или страницу 16, если используется описанная на странице 13 схема размещения с применением АС, подключенных по схеме Bi-Amping. Процесс подключения упростится и ускорится, если вы, сверяясь с иллюстрациями и пояснениями, заранее подготовите требуемые кабели.

Этап 3: подключение телевизора и AV-компонентов

См. стр. 17–22 для правильного подключения внешних устройств (телевизора, BD-проигрывателя и пр.) и прилагаемых аксессуаров (антенн и пр.). Помимо того, на стр. 21 представлен вариант подключения нескольких зон, позволяющий воспроизводить звук не только в главной комнате (зоне), но и в других комнатах. Процесс подключения упростится и ускорится, если вы, сверяясь с иллюстрациями и пояснениями, заранее определитесь с типами подключения внешних устройств и подготовите требуемые кабели.

Этап 1: схема размещения акустических систем

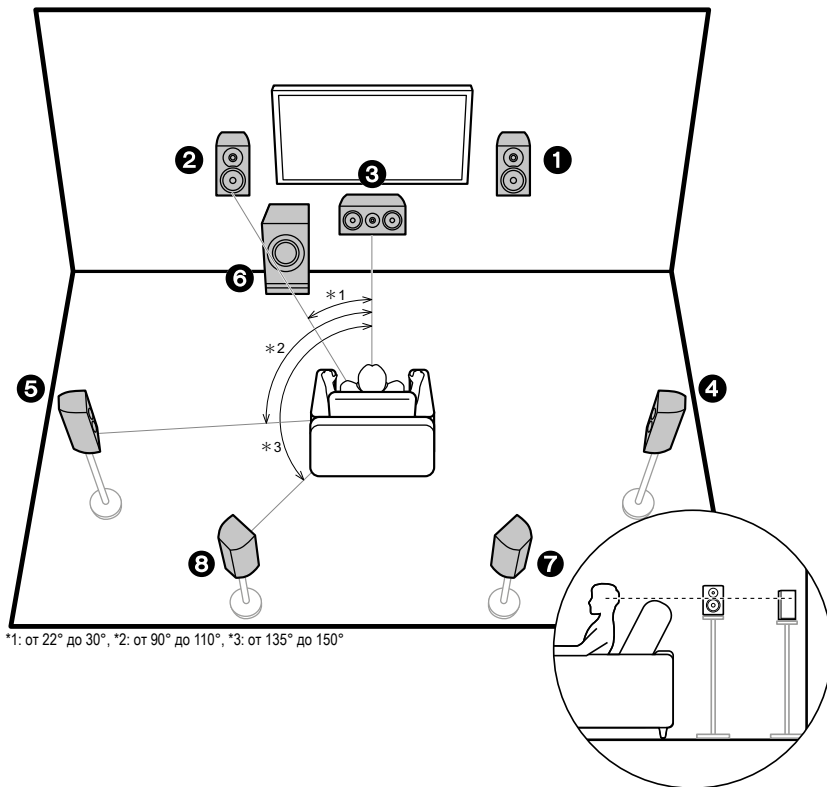

7.1-канальная система

Фронтальные АС воспроизводят аудиоконтент фронтальных стереоканалов, а центральная АС – аудиоконтент центрального канала (диалоги и вокал).

АС пространственного звучания создают звуковое поле по бокам и позади слушателя. Активный сабвуфер воспроизводит низкочастотные звуки, делая звуковое поле более насыщенным.

Базовая 5.1-канальная система, дополненная тыловыми АС пространственного звучания, называется 7.1-канальной системой. Тыловые АС пространственного звучания усиливают ощущение окружения звуком и общую целостность звучания, делая звуковое поле более реалистичным. Более того, подключив тыловые АС пространственного звучания, вы сможете выбирать режим прослушивания Dolby Atmos, в котором при подаче на вход сигнала одноименного формата реализуется самый современный трехмерный звук.

Фронтальные АС должны быть расположены на высоте ушей, а АС пространственного звучания – немного выше. Центральная АС должна быть размещена перпендикулярно позиции прослушивания. Расположив активный сабвуфер между центральной АС и одной из фронтальных, вы получите естественный звук даже при воспроизведении музыки. Оптимальная высота расположения тыловых АС пространственного звучания – на уровне ушей.

- Если используются тыловые АС пространственного звучания, требуются и боковые АС пространственного звучания.
- Раздел «Комбинации акустических систем» (стр. 14) содержит ряд подробных примеров комбинаций АС.

- 1, 2 Фронтальные АС
- 3 Центральная АС
- 4, 5 Боковые АС пространственного звучания
- 6 Активный сабвуфер
- 7, 8 Тыловые АС пространственного звучания

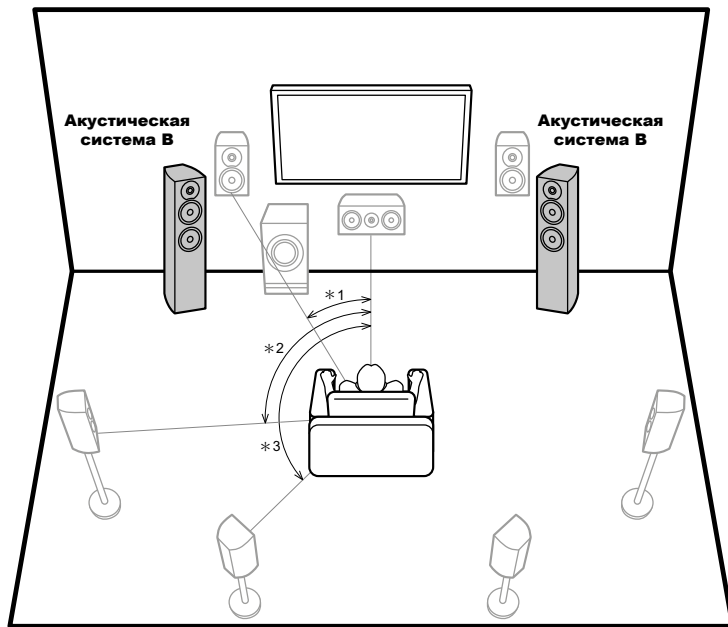

*1: от 22° до 30°, *2: от 90° до 110°, *3: от 135° до 150°

Система с использованием дополнительных фронтальных АС

В составе 7.1-канальной системы (стр. 8) можно подключить еще одну пару фронтальных АС (т. н. систему В). В этом случае 7.1-канальная система становится системой А, В и А+В. Для этого нажмите на пульте дистанционного управления кнопку  и последовательно выберите пункты меню «Other» [Другое] и «Speakers» [Акустические системы], где задайте желаемую установку. Имейте в виду, что при воспроизведении звука акустическими системами А+В типовые АС пространственного звучания не работают.

- Раздел «Комбинации акустических систем» (стр. 14) содержит ряд подробных примеров комбинаций АС.

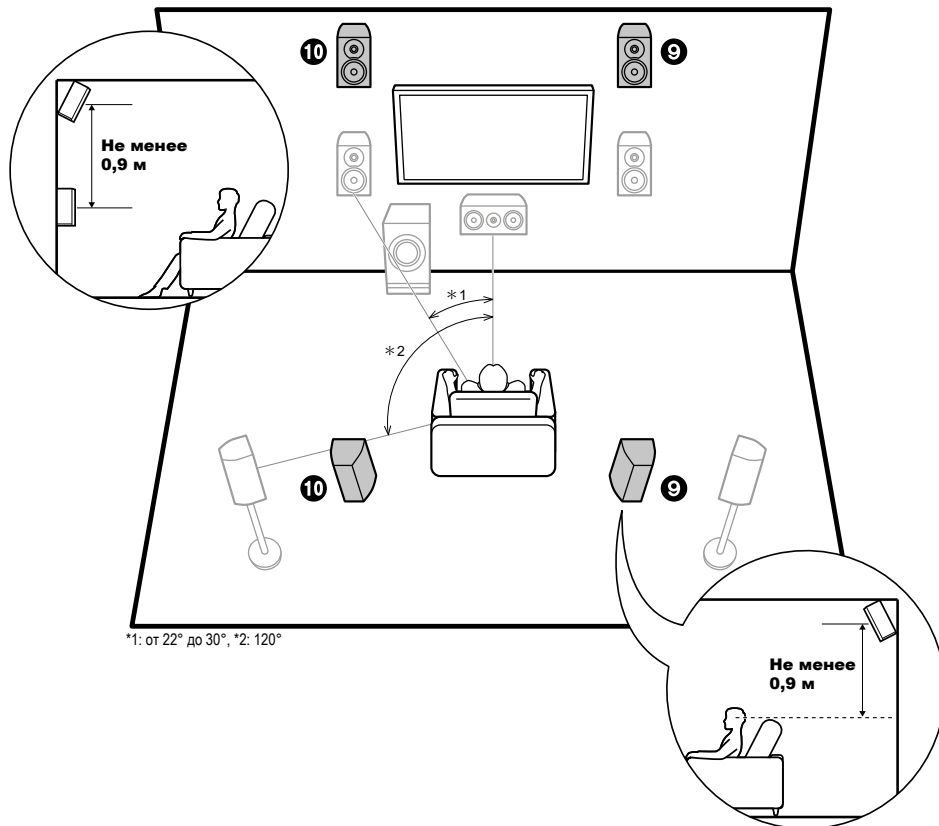

5.1.2-канальная система типа 1 (Фронтальные верхние АС/Тыловые верхние АС)

Это базовая 5.1-канальная система, состоящая из фронтальных АС, центральной АС, пары АС пространственного звучания и активного сабвуфера с добавлением верхних АС фронтального или тылового типа. Установив верхние АС, вы сможете выбрать режим прослушивания Dolby Atmos, в котором при подаче на вход сигнала одноименного формата реализуется самый современный трехмерный звук, в том числе звуковые составляющие, воспринимаемые как исходящие сверху. Фронтальные или тыловые верхние АС должны располагаться как минимум на 0,9 м выше фронтальных АС. Фронтальные верхние АС должны располагаться прямо над фронтальными АС, и расстояние между тыловыми верхними АС должно быть тем же, что и между фронтальными. И фронтальные, и тыловые верхние АС должны быть обращены в сторону позиции прослушивания.

- Раздел «Комбинации акустических систем» (стр. 14) содержит ряд подробных примеров комбинаций АС.

9, 10 Верхние АС

Выберите один из следующих вариантов:

- фронтальные верхние АС
- тыловые верхние АС

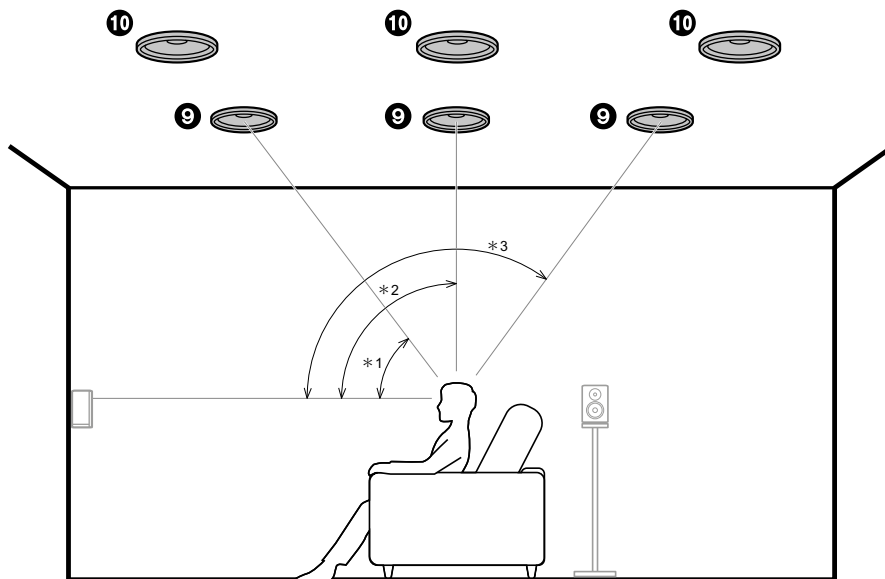

*1: от 30° до 55°, *2: от 65° до 100°, *3: от 125° до 150°

5.1.2-канальная система типа 2 (с потолочными АС)

Это базовая 5.1-канальная система, состоящая из фронтальных АС, центральной АС, пары АС пространственного звучания и активного сабвуфера с добавлением потолочных фронтальных, средних или тыловых АС, являющихся разновидностями верхних АС. Установив верхние АС, вы сможете выбрать режим прослушивания Dolby Atmos, в котором при подаче на вход сигнала одноименного формата реализуется самый современный трехмерный звук, в том числе звуковые составляющие, воспринимаемые как исходящие сверху. Потолочные фронтальные АС устанавливаются в потолок перед позицией прослушивания, потолочные средние АС – в потолок прямо над позицией прослушивания, а потолочные тыловые АС – в потолок за позицией прослушивания. Расстояние между потолочными АС из пары любой их разновидности должно быть тем же, что и между двумя фронтальными АС.

- Компания Dolby Laboratories рекомендует установить верхние АС потолочного типа для достижения наилучшего эффекта от использования формата Dolby Atmos.
- Раздел «Комбинации акустических систем» (стр. 14) содержит ряд подробных примеров комбинаций АС.

9, 10 Верхние АС

Выберите один из следующих вариантов:

- Потолочные фронтальные АС
- Потолочные средние АС
- Потолочные тыловые АС

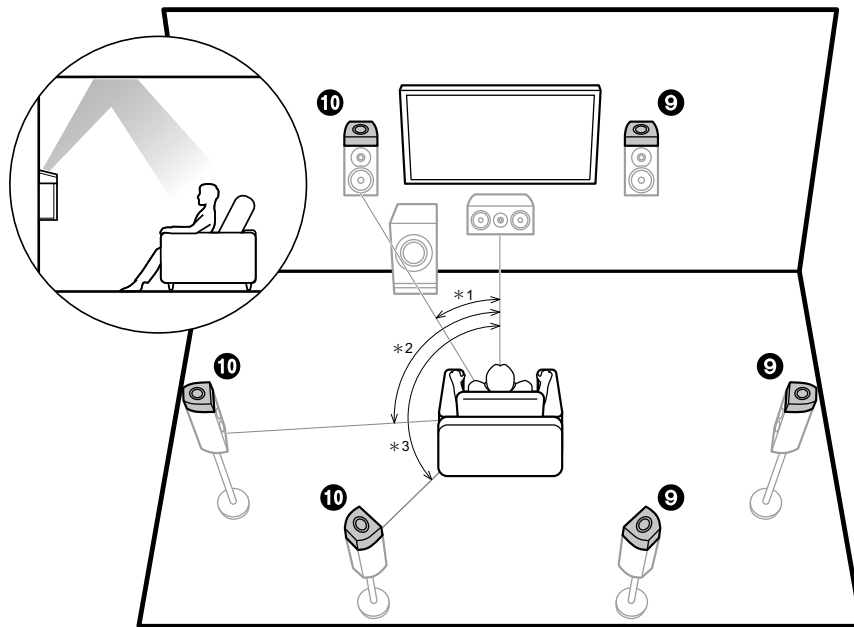

*1: от 22° до 30°, *2: от 90° до 120°, *3: от 135° до 150°

5.1.2-канальная система типа 3 (с Dolby-оснащенными АС)

Это базовая 5.1-канальная система, состоящая из фронтальных АС, центральной АС, пары АС пространственного звучания и активного сабвуфера с добавлением т. н. Dolby-оснащенных фронтальных АС, боковых АС пространственного звучания или тыловых АС пространственного звучания, являющихся разновидностями верхних АС. Dolby-оснащенные акустические системы – это специальные колонки, динамики которых обращены в потолок, чтобы звук, слышимый после отражения от потолка, воспринимался как исходящий сверху. Установив верхние АС, вы сможете выбрать режим прослушивания Dolby Atmos, в котором при подаче на вход сигнала одноименного формата реализуется самый современный трехмерный звук, в том числе звуковые составляющие, воспринимаемые как исходящие сверху. Расположите Dolby-оснащенные АС выбранной вами разновидности над фронтальными АС, боковыми АС пространственного звучания или тыловыми АС пространственного звучания соответственно.

- Раздел «Комбинации акустических систем» (стр. 14) содержит ряд подробных примеров комбинаций АС.

9, 10 Верхние АС

Выберите один из следующих вариантов:

- Dolby-оснащенные фронтальные АС
- Dolby-оснащенные боковые АС пространственного звучания
- Dolby-оснащенные тыловые АС пространственного звучания

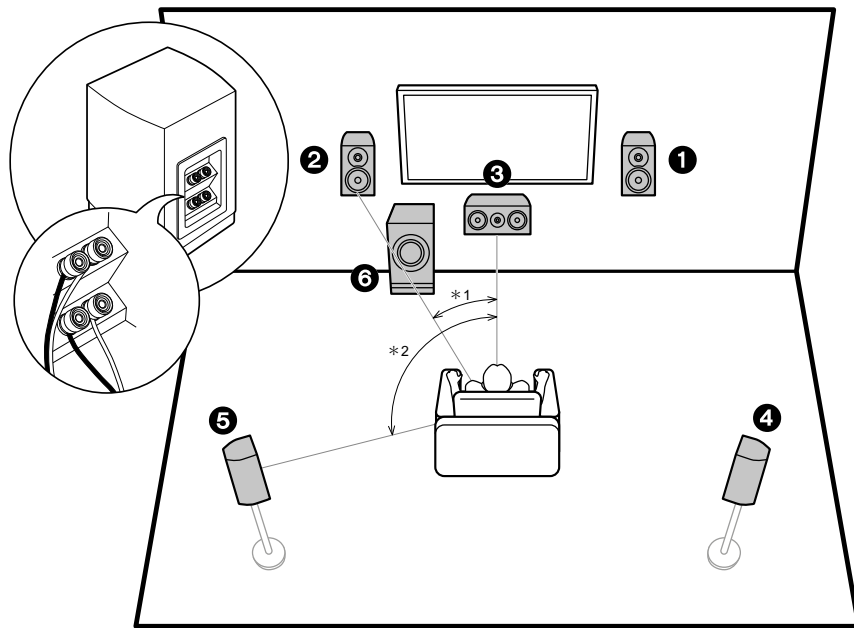

*1: от 22° до 30°, *2: 120°

Подключение акустических систем по схеме Bi-Amping

Для улучшения воспроизведения низких и высоких частот в составе 5.1-канальной системы можно использовать фронтальные АС, допускающие подключение по схеме Bi-Amping. У АС, подключаемых по схеме Bi-Amping, клеммы, предусмотренные для высокочастотных динамиков, подсоединяются к одному усилителю, а клеммы, предусмотренные для низкочастотных динамиков, – к другому усилителю. Вследствие этого использование верхних АС и тыловых АС пространственного звучания при таком варианте подключения невозможно. Наряду с фронтальными АС можно подключить центральную АС, пару боковых АС пространственного звучания и активный сабвуфер.

- Раздел «Комбинации акустических систем» (стр. 14) содержит ряд подробных примеров комбинаций АС.

- 1, 2 Фронтальные АС, подключенные по схеме Bi-Amping
- 3 Центральная АС
- 4, 5 Боковые АС пространственного звучания
- 6 Активный сабвуфер

Комбинации акустических систем

- В любой из комбинаций можно подключить до двух активных сабвуферов.

Каналы акустических систем	ФРОНТАЛЬНЫЕ	ЦЕНТРАЛЬНЫЙ	БОКОВЫЕ ПРОСТРАНСТВЕННОГО ЗВУЧАНИЯ	ТЫЛОВЫЕ ПРОСТРАНСТВЕННОГО ЗВУЧАНИЯ	ВЕРХНИЕ	КАНАЛЫ АКУСТ. СИСТЕМ В	КАНАЛЫ АКУСТ. СИСТЕМ, ПОДКЛ. ПО СХ. BI-AMPING	КАНАЛЫ АКУСТ. СИСТЕМ ЗОНЫ 2 (СТР. 21)
2.1-канальная система	✓					✓ (*1)	✓ (*1)	✓ (*1)
3.1-канальная система	✓	✓				✓ (*1)	✓ (*1)	✓ (*1)
4.1-канальная система	✓		✓			✓ (*1)	✓ (*1)	✓ (*1)
5.1-канальная система	✓	✓	✓			✓ (*1)	✓ (*1)	✓ (*1)
6.1-канальная система	✓		✓	✓ (*2)		✓		
7.1-канальная система	✓	✓	✓	✓ (*2)		✓		
2.1.2-канальная система	✓				✓ (*3)			✓
3.1.2-канальная система	✓	✓			✓ (*3)			✓
4.1.2-канальная система	✓		✓		✓ (*3)			✓
5.1.2-канальная система	✓	✓	✓		✓ (*3)			✓
6.1.2-канальная система	✓		✓	✓ (*4)	✓ (*4)			
7.1.2-канальная система	✓	✓	✓	✓ (*4)	✓ (*4)			

(*1) Можно выбрать акустические системы В, акустические системы, подключаемые по схеме Bi-Amping, или акустические системы зоны 2.

(*2) При использовании акустических систем В и воспроизведении звука акустическими системами А+В тыловые АС пространственного звучания не работают.

(*3) При воспроизведении звука акустическими системами зоны 2 верхние АС не работают.

(*4) Можно подключить как тыловые АС пространственного звучания, так и верхние АС. Однако в этом случае звук не может одновременно воспроизводиться и теми, и другими АС. Если подключены и те, и другие АС, вы можете задать приоритетные.

- Нажмите кнопку  на пульте дистанционного управления (стр. 6) и, последовательно открыв пункты меню «Other» [Другое] и «Speakers» [Акустические системы], выберите один из вариантов использования акустических систем А и В и задайте в качестве приоритетных тыловые АС пространственного звучания или верхние АС.

Этап 2: подключение акустических систем

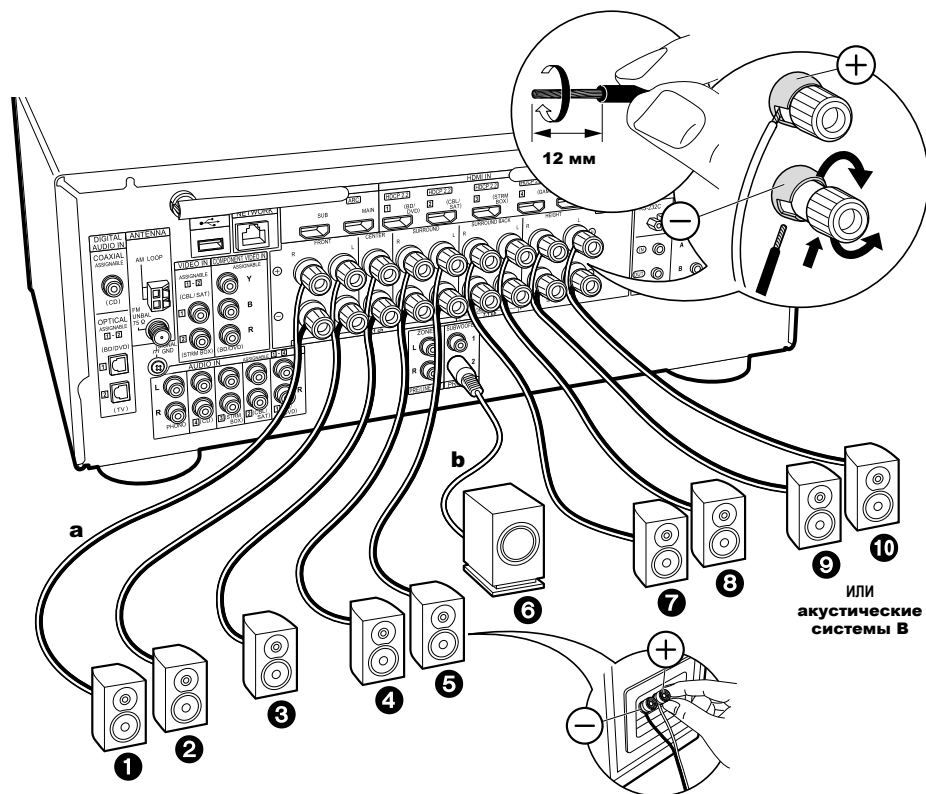

- a** Кабель для подключения основных АС (акустический кабель),
b Кабель для подключения сабвуфера (сабвуферный кабель)

Стандартные подключения (стр. 8–12)

Подключите **1 2 3 4 5 6 7 8** в случае 7.1-канальной системы.
 Подключите **1 2 3 4 5 6 7 8 9 10** в случае 5.1.2-канальной системы.
 Можно подключить до двух активных сабвуферов. С каждого из разъемов SUBWOOFER PRE OUT на выход подается один и тот же сигнал.

- Вы также можете подключить как **7 8**, так и **9 10**. Однако в этом случае звук не может одновременно воспроизводиться и теми, и другими АС. Если подключены те, и другие АС, вы можете задать приоритетные. Нажмите кнопку на пульте дистанционного управления (стр. 6) и, последовательно открыв пункты меню «Other» [Другое] и «Speakers» [Акустические системы], задайте в качестве приоритетных тыловые АС пространственного звучания или верхние АС и выберите один из вариантов использования акустических систем А и В.



Настройка

- При выполнении операции начальной настройки, описанной в пункте «1. Full Auto MCACC [Полностью автоматическая многоканальная акустическая калибровка MCACC]» (стр. 23), нужно задать установки конфигурации подключаемых акустических систем.
- Если среди подключенных АС есть имеющие импеданс от 4 до 6 Ом, то после выполнения начальной настройки («Initial Setup») нужно задать ряд установок в меню настройки системы («System Setup»). Нажмите кнопку на пульте дистанционного управления, последовательно выберите в отображаемом главном меню пункты «System Setup» – «Speaker» [Акустические системы] – «Configuration» [Конфигурация] и задайте для параметра «Speaker Impedance» [Импеданс акустических систем] установку «4ohms» [4 ома].

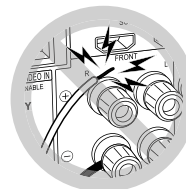

При подключении акустических кабелей следите за тем, чтобы их оголенные провода не выступали наружу из клемм. В случае соприкосновения оголенных проводов акустических кабелей с задней панелью аппарата или соприкосновения проводов положительной и отрицательной полярности друг с другом сработает схема защиты.

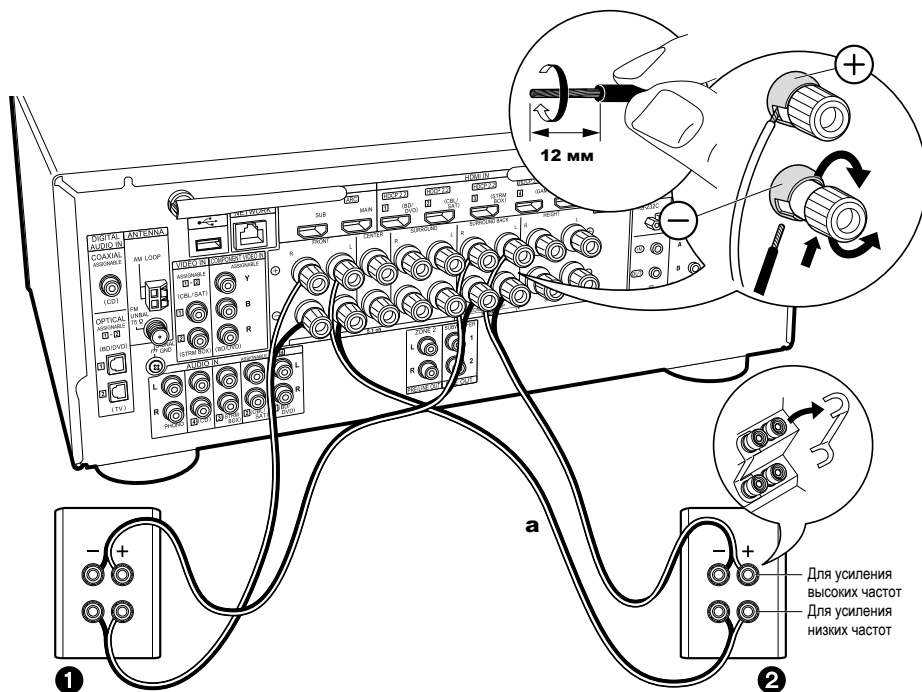

а Кабель для подключения основных АС (акустический кабель)

Подключение акустических систем по схеме Bi-Amping (стр. 13)

Обязательно удалите перемычку, установленную между разъемами для подключения низкочастотных динамиков и разъемами для подключения высокочастотных динамиков фронтальных АС. Сверяясь с разделом «Стандартные подключения (стр. 18–12)» (стр. 15), подключите центральную АС, акустические системы пространственного звучания и активный сабвуфер.

- Также сверяйтесь с руководством по эксплуатации акустических систем, подключаемых по схеме Bi-Amping.



Настройка

- При выполнении операции начальной настройки, описанной в пункте «1. Full Auto MCACC [Полностью автоматическая многоканальная акустическая калибровка MCACC]» (стр. 23), нужно задать установки конфигурации подключенных акустических систем.
- Если среди подключенных АС есть имеющие импеданс от 4 до 6 Ом, то после выполнения начальной настройки («Initial Setup») нужно задать ряд установок в меню настройки системы («System Setup»). Нажмите кнопку  на пульте дистанционного управления, последовательно выберите в отображаемом главном меню пункты «System Setup» – «Speaker» [Акустические системы] – «Configuration» [Конфигурация] и задайте для параметра «Speaker Impedance» [Импеданс акустических систем] установку «4ohms» [4 ома].

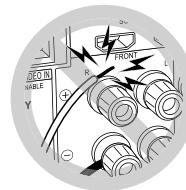

При подключении акустических кабелей следите за тем, чтобы их оголенные провода не выступали наружу из клемм. В случае соприкосновения оголенных проводов акустических кабелей с задней панелью аппарата или соприкосновения проводов положительной и отрицательной полярностей друг с другом сработает схема защиты.

Этап 3: подключение телевизора и AV-компонентов

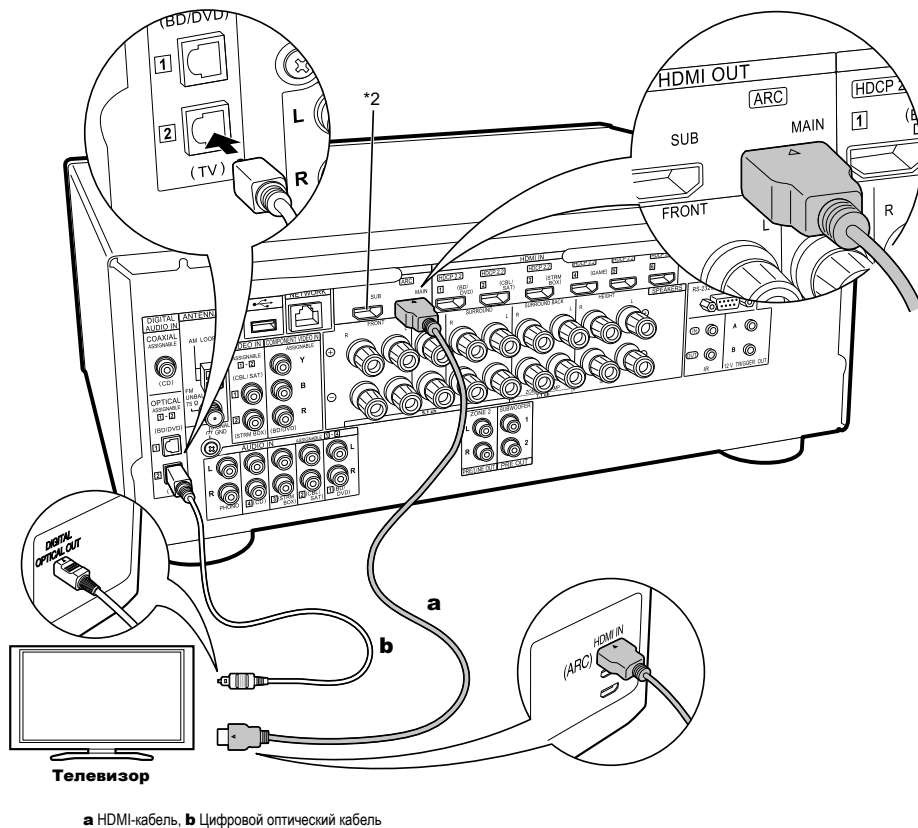

a HDMI-кабель, **b** Цифровой оптический кабель

1. Подключение телевизора

Телевизор с поддержкой ARC

Если телевизор поддерживает функцию ARC (Audio Return Channel [Возвратный аудиоканал]) (*1), подключите его HDMI-кабелем в соответствии с фрагментом «а» на иллюстрации. При подключении выберите на телевизоре разъем HDMI IN [Вход HDMI], поддерживающий ARC.



Настройка

- Необходимо задать установки, требуемые для использования функции ARC. При выполнении операции начальной настройки, описанной в разделе «5. Audio Return Channel [Возвратный аудиоканал]» (стр. 24), выберите установку «Yes» [Да].
- Для получения информации о требуемых подключениях телевизора и требованиях по настройке функции CEC и аудиовыхода см. руководство по эксплуатации телевизора.

Телевизор без поддержки ARC

Если телевизор не поддерживает функцию ARC (Audio Return Channel [Возвратный аудиоканал]) (*1), подключите его как HDMI-кабелем (фрагмент иллюстрации «а»), так и цифровым оптическим кабелем (фрагмент «b»).

- Подключение цифровым оптическим кабелем не требуется, если вы смотрите телевизор с применением такого устройства, подключенного к входному разъему данного аппарата, как, например, декодер каналов кабельного телевидения (то есть без использования приемника, встроенного в телевизор).

(*1) Функция ARC передает аудиосигналы телевизора по HDMI-кабелю, чтобы звук с телевизора мог воспроизводиться через данный аппарат. Для подключения к ARC-совместимому телевизору достаточно HDMI-кабеля. См. руководство по эксплуатации телевизора, чтобы выяснить, поддерживает ли он ARC.

(*2) К разъему HDMI OUT SUB [Вспомогательный выход HDMI] можно подключить еще один телевизор или проектор. Нажмите кнопку  (стр. 6) на пульте дистанционного управления и, последовательно войдя в пункты меню «Other» [Другое] и «HDMI Out» [Выходы HDMI], выберите установку «Main» [Основной] или «Sub» [Вспомогательный]. Имейте в виду, что этот разъем не поддерживает ARC.

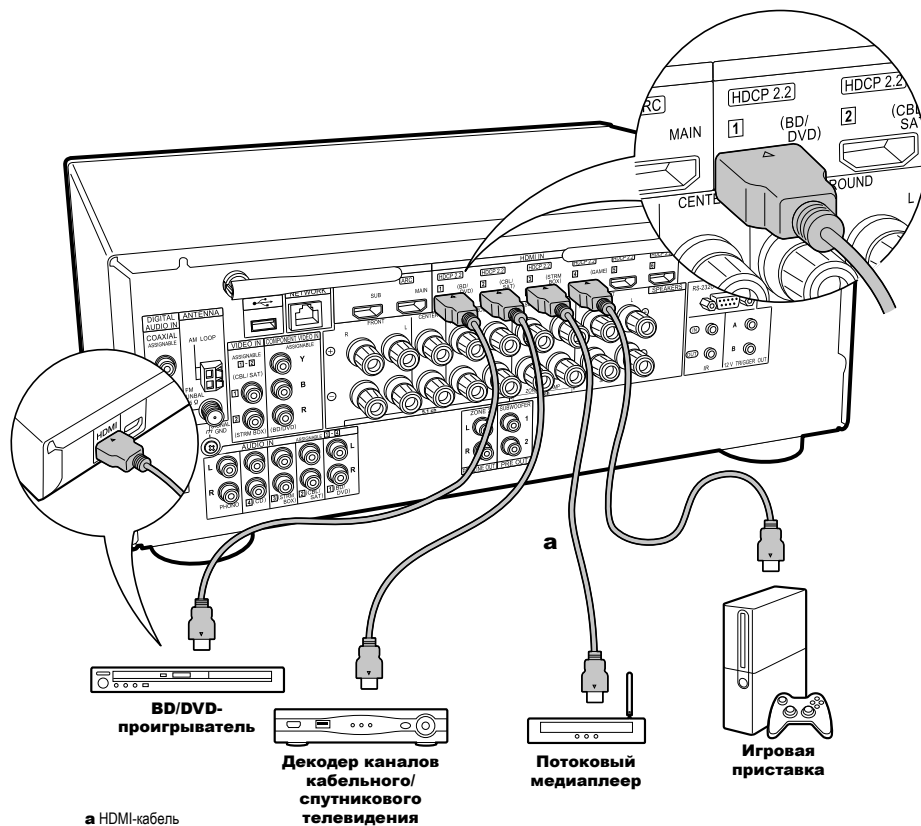

2. Подключение AV-компонента через интерфейс HDMI

В этом разделе приведен пример подключения AV-компонента, имеющего разъем HDMI. Если вы подключите AV-компонент, поддерживающий стандарт CEC (Consumer Electronics Control), то сможете пользоваться такими функциями, как HDMI CEC (*), которая привязана к переключателю входов, и HDMI Standby Through, которая позволяет телевизору воспроизводить звук и изображение от AV-компонента даже при нахождении данного аппарата в режиме ожидания.

- Для воспроизведения видеоконтента с разрешением 4K или 1080p используйте высокоскоростной HDMI-кабель.

Настройка

- Если при выполнении операции начальной настройки, описанной в пункте «5. Audio Return Channel [Возвратный аудиоканал]» (стр. 24), выбрана установка «Yes» [Да], функции HDMI CEC и HDMI Standby Through активируются автоматически. Если же выбрана установка «No, Skip» [Нет, пропустить], то по завершении начальной настройки («[Initial Setup]» в меню настройки системы («System Setup») необходимо задать определенные установки. Установки задаются в последовательности «System Setup» – «Hardware» [Аппаратное обеспечение] – «HDMI» в главном меню, выводимом на экран нажатием кнопки  на пульте дистанционного управления.
- Для того чтобы вы могли получать удовольствие от цифрового объемного звука (в том числе в формате Dolby Digital), на подключенном BD-проигрывателе или другом устройстве для аудиовыхода должна быть задана установка «Bitstream output» [Выход битового потока].

(*) Функция HDMI CEC: можно, к примеру, привязать переключаемые положения селектора входов к различным устройствам воспроизведения в соответствии со стандартом CEC, переключать звук на выход с телевизора или данного аппарата, регулировать громкость с пульта дистанционного управления CEC-совместимого телевизора и настроить данный аппарат так, чтобы он автоматически переключался в режим ожидания при выключении телевизора.

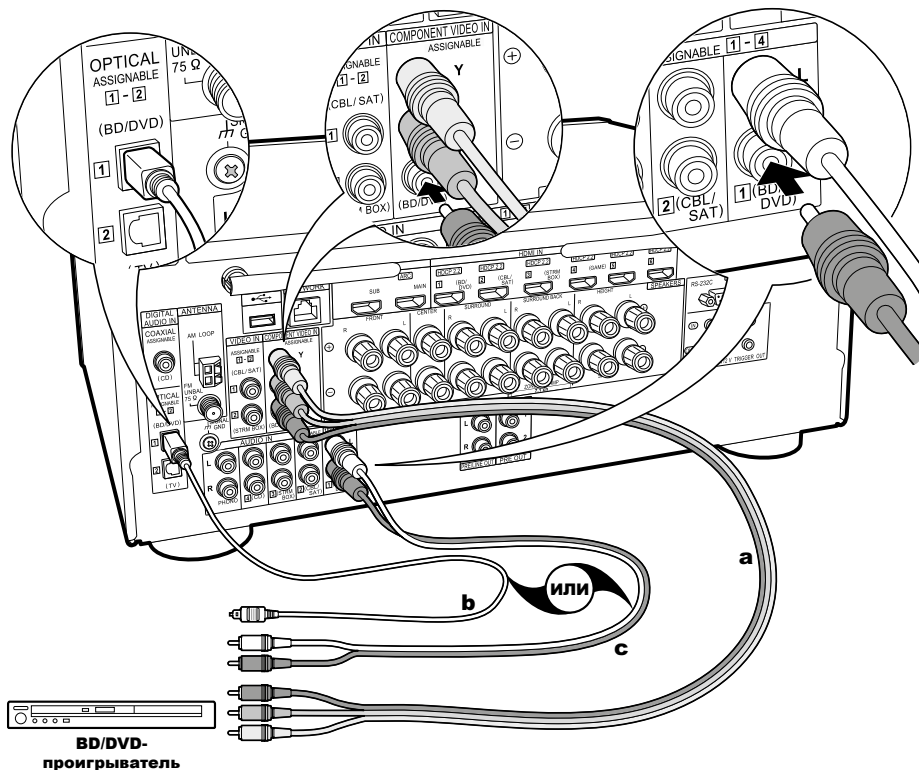

3. Подключение AV-компонента не через интерфейс HDMI

В этом разделе приведен пример подключения AV-компонента, не имеющего разъема HDMI. Выполните соединения с AV-компонентом в соответствии с имеющимися у него разъемами. Если входные видеосигналы подаются, например, на разъем BD/DVD, то входные аудиосигналы должны подаваться на одноименные разъемы.

Имейте в виду, что видеосигналы, подаваемые на входные разъемы VIDEO IN или COMPONENT VIDEO IN, преобразуются в HDMI-видеосигналы и подаются на выход с разъемов HDMI OUT.

- Для того чтобы получать удовольствие от цифрового объемного звука в таких форматах, как Dolby Digital, нужно выполнить соединение для подвода аудиосигналов по цифровому коаксиальному или цифровому оптическому кабелю.
- Назначение входных разъемов, которые вы видите на иллюстрации слева, можно изменить, поэтому подключение можно выполнить и к любому другому разъему, отличному от BD/DVD. Для получения более подробной информации см. Дополнительное руководство пользователя.



Настройка

- Разъемы COMPONENT VIDEO IN совместимы только с разрешением 480i или 576i. В случае подключения проигрывателя к разъемам COMPONENT VIDEO IN задайте на проигрывателе выходное разрешение 480i или 576i. Если опции 480i или аналогичной в меню проигрывателя нет, просто выберите чересстрочную развертку. Если проигрыватель не поддерживает выходное разрешение 480i или 576i, используйте разъем VIDEO IN.
- Для того чтобы вы могли получать удовольствие от цифрового объемного звука (в том числе в формате Dolby Digital), на подключенном BD-проигрывателе или другом устройстве для аудиовыхода должна быть задана установка «Bitstream output» [Выход битового потока].

a Компонентный видеокабель, **b** Цифровой оптический кабель, **c** Аналоговый аудиокабель

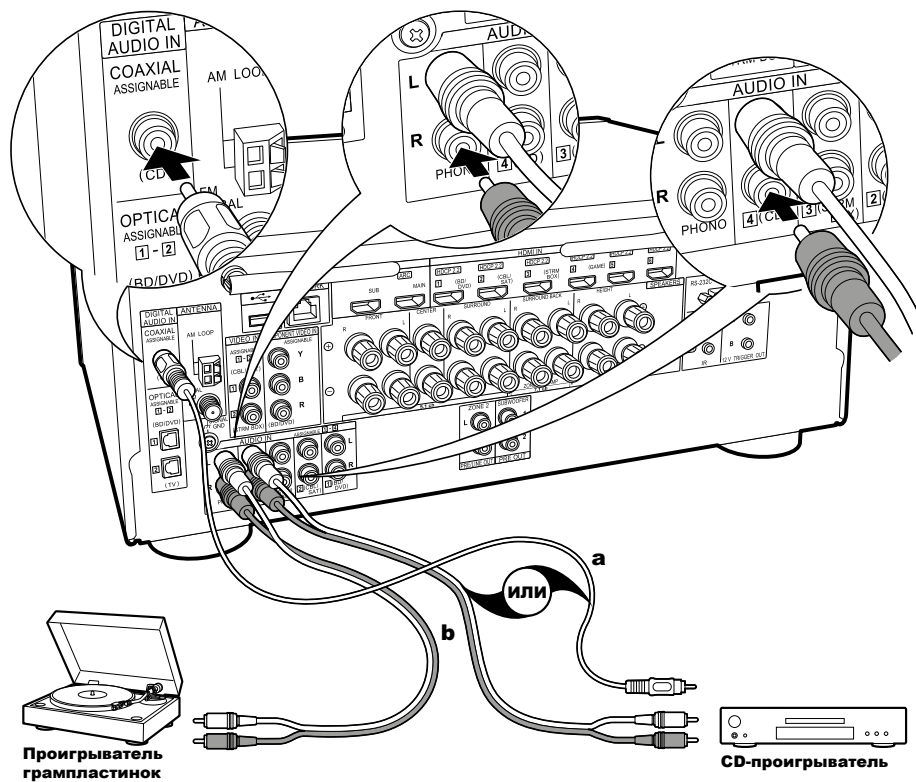

Проигрыватель
грампластинок

CD-проигрыватель

а Цифровой коаксиальный кабель, **б** Аналоговый аудиокабель

4. Подключение аудиокомпонента

В этом разделе приведен пример подключения аудиокомпонента. Используйте для подключения CD-проигрывателя цифровой коаксиальный кабель или аналоговый аудиокабель. Вы также можете подключить проигрыватель грампластинок со звукоснимателем типа MM (с подвижным магнитом) к разъемам PHONO [Проигрыватель грампластинок].

- Если проигрыватель грампластинок имеет встроенный фonoкорректор, подключите его к другой паре разъемов группы AUDIO IN. Помимо того, если в проигрывателе грампластинок используется звукосниматель типа MC (с подвижной катушкой), подключите фonoкорректор, совместимый с таким звукоснимателем, между данным аппаратом и проигрывателем грампластинок и подсоедините выходной кабель фonoкорректора к любой паре разъемов группы AUDIO IN, отличной от PHONO.

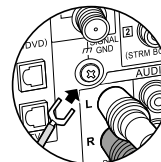

Если проигрыватель грампластинок имеет заземляющий провод, подсоедините этот провод к разъему SIGNAL GND данного аппарата.

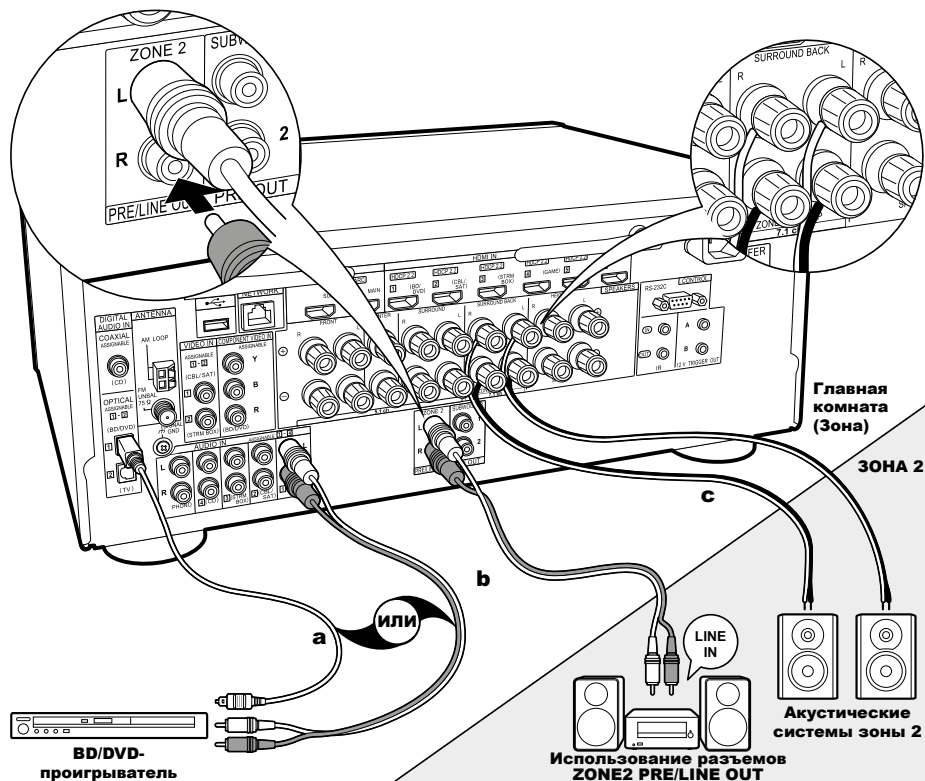

a Цифровой оптический кабель, **b** Аналоговый аудиокабель, **c** Кабель для подключения основных АС (акустический кабель)

5. Подключения в нескольких зонах

Можно выполнить подключения таким образом, чтобы звук воспроизводился в разных комнатах – например, чтобы в главной комнате (где находится данный аппарат) можно было слушать звук от BD-проигрывателя, а в другой комнате (зона 2) – интернет-радио.

- Аудиосигналы форматов DSD и Dolby TrueHD не подаются на выход в зону 2, если переключатель входов установлен в положение «NET».

Подключение AV-компонента

Для того чтобы с подключенного к данному аппарату внешнего AV-компонента аудиосигналы подавались на выход в зону 2, необходимо подключение с использованием цифрового коаксиального кабеля, цифрового оптического кабеля или аналогового аудиокабеля.

Подключение к разъемам ZONE 2 PRE/LINE OUT

Можно выполнить подключения таким образом, чтобы в главной комнате воспроизводился аудиоконтент 7.1-канального источника сигнала, а в другой комнате – аудиоконтент 2-канального источника. Для этого соедините разъемы ZONE 2 PRE/LINE OUT данного аппарата и разъемы линейного входа LINE IN предварительного усилителя или усилителя мощности в другой комнате аналоговым аудиокабелем.

Подключение акустических систем зоны 2

Можно подключить акустические системы, установленные в другой комнате, для воспроизведения аудиоконтента 2-канальных источников сигнала.

- Вы не сможете использовать акустические системы зоны 2, если фронтальные АС подключены по схеме Bi-Ampling или подключены дополнительные фронтальные АС (акустические системы В).
- При воспроизведении звука акустическими системами зоны 2 верхние АС не работают.



Настройка

- Для использования этой функции нужно задать определенные установки при выполнении операции начальной настройки, описанной в пункте «4. Multi Zone Setup [Настройка нескольких зон]» (стр. 24).
- Звук от подключенных к данному аппарату внешних AV-компонентов может воспроизводиться в зоне 2 только при подаче в нее аналоговых аудиосигналов или аудиосигналов 2-канального формата PCM. Если AV-компонент подключен к данному аппарату цифровым коаксиальным или оптическим кабелем, может потребоваться переключение аудиовыхода AV-компонента на выходной формат PCM.

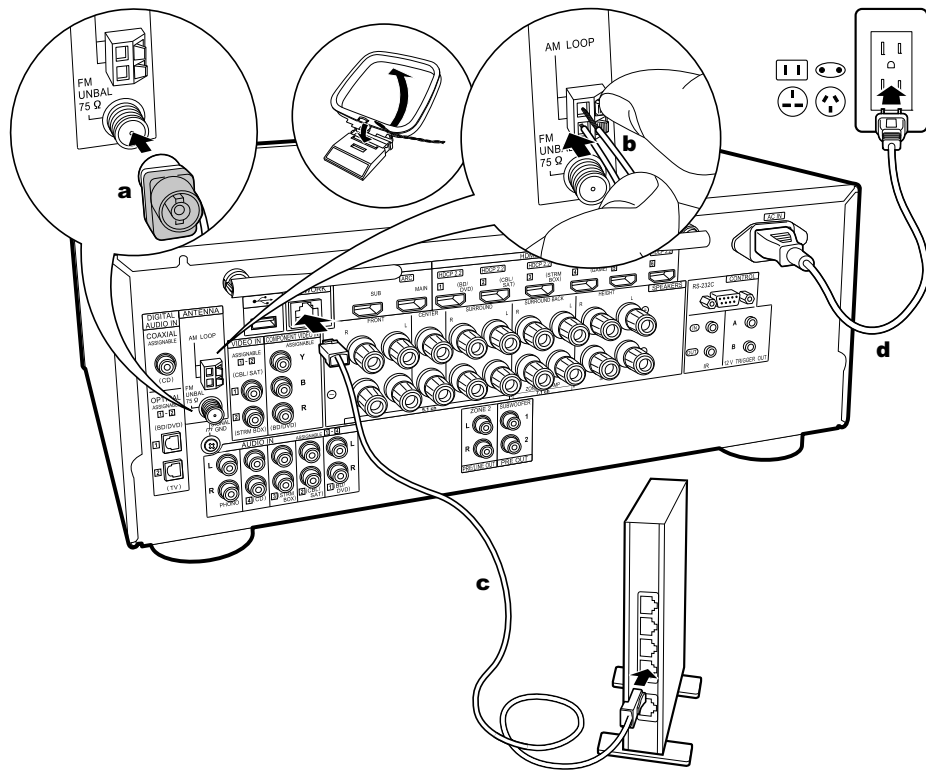

a Комнатная FM-антенна, **b** Рамочная AM-антенна, **c** Ethernet-кабель, **d** Шнур питания

6. Подключение других кабелей

Подключение антенн

Подключив антенны, включите радио и перемещайтесь по комнате, насколько позволяют антенные кабели, чтобы определить для каждой из антенн положение, соответствующее наилучшему приему. Прикрепите комнатную FM-антенну к стене при помощи канцелярской кнопки или аналогичного приспособления.

Подключение к сети

Данный аппарат можно подключить к проводной или беспроводной (по технологии Wi-Fi) локальной сети. Подключив аппарат к сети, вы сможете использовать такие сетевые функции, как, например, интернет-радио. Если вы хотите подключиться к проводной локальной сети, подсоедините Ethernet-кабель к порту NETWORK, как показано на иллюстрации. Если же вы хотите подключиться к беспроводной сети по Wi-Fi, то при выполнении операции начальной настройки, описанной в пункте «3. Network Connection [Подключение к сети]» (стр. 24), выберите опцию «Wireless» [Беспроводное], а затем выберите желаемый способ настройки и, следуя экранным указаниям, настройте соединение.

Подсоединение шнура питания

К данному аппарату прилагается отсоединяемый шнур питания. Подсоедините шнур питания к розетке электросети после выполнения всех других подключений. Перед подсоединением шнура питания к сетевой розетке подсоедините его к разъему AC IN на аппарате. При отсоединении шнура питания всегда сначала отсоединяйте его от розетки.

Начальная настройка с использованием программы-мастера автоматической настройки

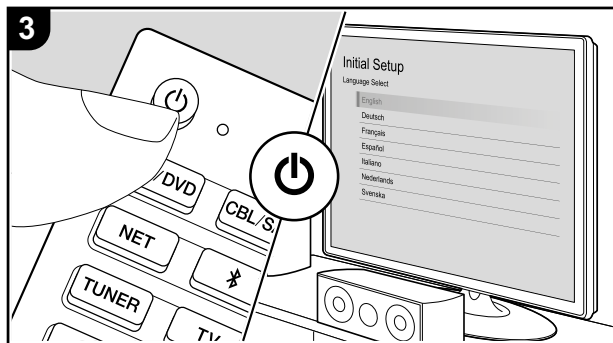
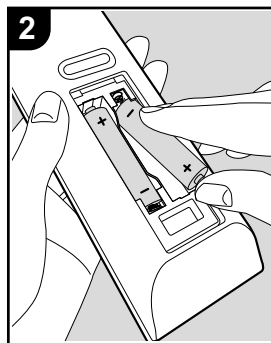
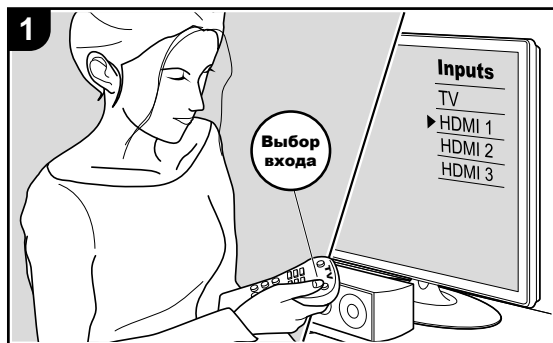

Начальная настройка начинается автоматически

Когда вы включите аппарат в первый раз после покупки, на экране подключенного телевизора автоматически появится меню «Initial Setup» [Начальная настройка], позволяющее задать требуемые начальные установки параметров путем выполнения простых операций в соответствии с экранными инструкциями.

1. Переключите телевизор на тот вход, который назначен на данный аппарат.
2. Вставьте батарейки в прилагаемый к аппарату пульт дистанционного управления.
3. Нажмите на пульте кнопку Φ , чтобы включить аппарат.
4. Выберите кнопками перемещения курсора на пульте нужный пункт меню и нажмите кнопку ENTER (a) для подтверждения выбора. Если хотите вернуться в предыдущее меню, нажмите \leftarrow (b).

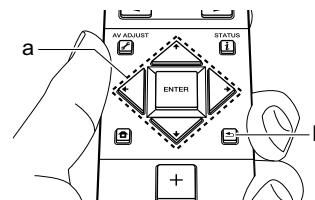

- Если вы прервете процедуру в ходе ее выполнения или захотите изменить ту или иную установку, заданную во время начальной настройки, нажмите кнопку HOME на пульте дистанционного управления, последовательно выберите в главном меню пункты «System Setup» [Настройка системы] – «Miscellaneous» [Разное] – «Initial Setup» [Начальная настройка] и нажмите кнопку ENTER.

■ 1. Full Auto MCACC [Полностью автоматическая многоканальная акустическая калибровка MCACC]

Разместите прилагаемый микрофон для настройки акустических систем в позиции прослушивания и выполните с его помощью замеры тестовых тональных сигналов, издаваемых акустическими системами. После этого аппарат автоматически задаст оптимальный уровень громкости для каждой АС, частоты среза кроссоверов и расстояния от позиции прослушивания. При этом также будет выполнена автоматическая настройка эквалайзеров для акустических систем и будут устранены искажения, вызываемые акустикой комнаты.

- Процедура калибровки занимает от 3 до 12 минут. В ходе измерений акустические системы издают громкие тестовые тональные сигналы, поэтому проведите калибровку тогда, когда она не будет никого беспокоить. Во время измерений в комнате должно быть как можно тише.
 - Если у вас подключен сабвуфер, проверьте его мощность и громкость. Задайте более чем половинную громкость сабвуфера.
 - Если питание данного аппарата внезапно выключится, причина может быть в том, что оголенные концы проводов акустических кабелей соприкасаются с задней панелью или другими проводами, в результате чего сработала схема защиты. В этом случае снова скрутите концы (жилы) проводов должным образом и при подключении проследите за тем, чтобы они не торчали из клемм.
1. Разместите прилагаемый микрофон для настройки акустических систем в позиции прослушивания и подключите его к разъему MCACC SETUP MIC [Настроенный микрофон системы MCACC] на основном блоке. Если вы размещаете настроенный микрофон на треноге, сделайте это так, как показано на иллюстрации.

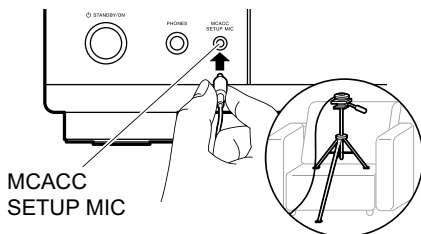

2. Выберите в меню используемую конфигурацию подключения акустических систем. Изображение на экране будет меняться по мере выбора вами числа каналов в меню «Speaker Channels» [Число каналов акустических систем], поэтому сверяйтесь с этим меню при выполнении настроек.
3. Акустические системы будут издавать тестовые тональные сигналы, и аппарат сначала определит подключенные АС и уровень окружающего шума.



4. После того как результаты измерений появятся на экране, выберите опцию «Next» [Далее] и нажмите на пульте дистанционного управления кнопку ENTER. Тестовые тональные сигналы прозвучат снова, и аппарат автоматически настроит оптимальные уровни громкости и частоты среза кроссоверов.
5. По завершении измерений их результаты появятся на экране. Для проверки заданных установок параметров нажимайте на пульте дистанционного управления кнопки переключения курсора ←/→. Выбрав для сохранения установок опцию «Save» [Сохранить], нажмите кнопку ENTER.
6. Отключите настроенный микрофон

■ 2. Source Connection [Подключение источников сигнала]

Проверьте, правильно ли подключены источники входного сигнала. Следуя экранному указанию, выберите вход, который хотите подтвердить, включайте воспроизведение на выбранном воспроизводящем устройстве и проверяйте, появляется ли изображение на экране телевизора и воспроизводится ли звук.

■ 3. Network Connection [Подключение к сети]

Настройте Wi-Fi-соединение с точкой доступа, такой как маршрутизатор беспроводной локальной сети. Предусмотрены следующие два способа подключения по Wi-Fi:

• **«Scan Networks»** [Просканируйте сети]: Выполните поиск точки доступа с данного аппарата. Предварительно выясните идентификатор SSID точки доступа.

• **«Use iOS Device (iOS7 or later)»** [Используйте устройство на базе iOS (версии iOS7 или более поздней)]: Скопируйте установки параметров Wi-Fi используемого устройства на базе iOS на данный аппарат. Если вы выберете опцию «Scan Networks», на выбор будут предложены еще два способа подключения. Проверьте следующие пункты:

• **«Enter Password»** [Введите пароль]: Введите пароль (или код) точки доступа, чтобы установить соединение.

• **«Push Button»** [Нажмите кнопку]: Если точка доступа имеет кнопку автоматического подключения, соединение можно установить без ввода пароля.

- Если идентификатор SSID точки доступа не отображается, то в экранном перечне идентификаторов SSID выберите идентификатор курсора → на пульте дистанционного управления пункт «Other...» [Другое], нажмите кнопку ENTER и следуйте экранному указанию.

Keyboard Input [Данные, вводимые с клавиатуры]

Для переключения между регистрами прописных и строчных букв выберите в экранном пункте «A/a» нужную опцию и нажмите кнопку ENTER. Для того чтобы выбрать «замаскированное» отображение пароля в виде звездочек (*) или его отображение открытым текстом, используйте кнопку «Fav» на пульте дистанционного управления. Если вы хотите удалить все введенные символы, нажмите кнопку CLEAR.

- Во время настройки сетевых параметров на экране появится запрос на предмет вашего согласия с действующей политикой конфиденциальности. Если вы согласны, выберите установку «Assert» [Принимаю] и нажмите кнопку ENTER.

■ 4. Multi Zone Setup [Настройка нескольких зон]

Если вы хотите, чтобы звук воспроизводился не только в комнате, где установлен аппарат (главной комнате), но и в другой комнате, задайте способ передачи аудиосигнала в другую комнату (зону 2). Если вы подключили установленные в другой комнате акустические системы акустическими кабелями, выберите опцию «Using AV Receiver» [С использованием только AV-ресивера]. Если вы подключили установленный в другой комнате предварительный усилитель аналогового аудиокабелем, выберите опцию «with External Premain Amplifier» [С использованием внешнего предусилителя]. Если вы подключили установленный в другой комнате усилитель мощности, выберите опцию «with External Power Amplifier» [С использованием внешнего усилителя мощности].

■ 5. Audio Return Channel [Возвратный аудиоканал]

Если вы подключили телевизор, поддерживающий функцию ARC, выберите установку «Yes» [Да]. Имеющаяся у данного аппарата функция ARC будет активирована, и вы сможете слушать звук от телевизора через данный аппарат.

Воспроизведение с AV-компонентов

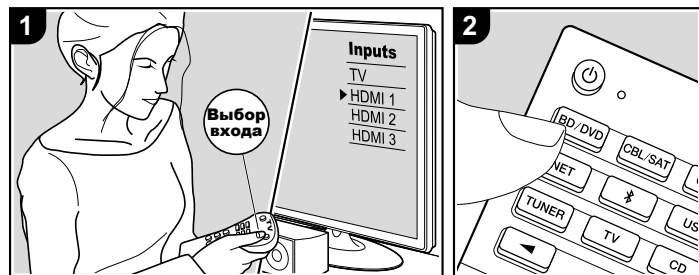

Основные операции

Вы можете воспроизводить звук с AV-компонентов (например, аудиоконтент с BD-проигрывателя) через данный аппарат.

- Если телевизор подключен к разъему HDMI OUT SUB, нажмите кнопку (стр. 6) на пульте дистанционного управления и, последовательно войдя в пункты меню «Other» [Другое] и «HDMI Out» [Выходы HDMI], выберите установку «Main» [Основной] или «Sub» [Вспомогательный].

Выполните нижеописанную процедуру, когда аппарат включен.

1. Переключите телевизор на тот вход, который назначен на данный аппарат.
2. Нажмите на пульте дистанционного управления ту кнопку выбора входов (a), у которой то же название, что и у разъема, к которому подключено требуемое воспроизводящее устройство. Аппарат переключится на выбранный вами вход. Например, нажмите кнопку BD/DVD, чтобы звук воспроизводился с проигрывателя, подключенного к разъему BD/DVD. Если хотите слушать звук с телевизора, нажмите кнопку TV. Для воспроизведения звука с устройства, подключенного к разъему STRM BOX, PHONO, HDMI5, HDMI6 или AUX INPUT AUDIO/HDMI на передней

панели выберите нужный вход, последовательно нажимая одну из кнопок (b).

- Когда работает связывающая различные устройства функция CEC, вход переключается автоматически, если вы подключили к данному аппарату CEC-совместимые телевизор и проигрыватель через разъемы HDMI.
3. Включите воспроизведение на выбранном AV-компоненте.

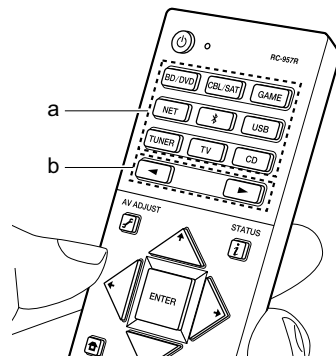

Воспроизведение с использованием BLUETOOTH®

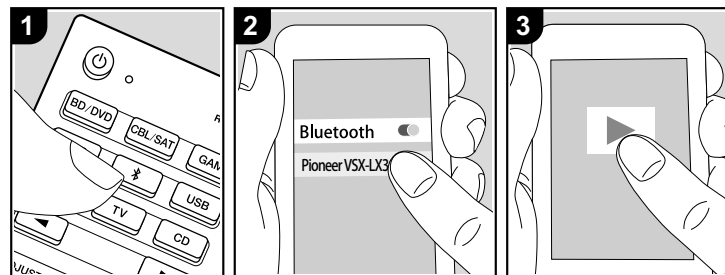

Вы можете воспроизводить музыку беспроводным способом на смартфоне или другом устройстве с поддержкой технологии BLUETOOTH. Выполните нижеописанную процедуру, когда аппарат включен.

Сопряжение

1. При нажатии кнопки на дисплее аппарата появится сообщение «Now Pairing...» [Выполняется сопряжение] и будет активирован режим сопряжения устройств.

Now Pairing...

2. Активируйте (включите) функцию BLUETOOTH устройства с поддержкой BLUETOOTH, после чего выберите данный аппарат из числа отображаемых устройств. Если появится запрос пароля, введите «0000».
 - Данный аппарат отображается как «Pioneer VSX-LX302 XXXXXX».
 - Для подключения еще одного устройства с поддержкой BLUETOOTH нажмите и удерживайте кнопку до появления сообщения «Now Pairing...», после чего выполните этап 2. В данном аппарате могут быть сохранены данные до 8 сопряженных устройств.

Воспроизведение

1. Выполните процедуру установления соединения на BLUETOOTH-совместимом устройстве. Вход, выбранный на данном аппарате, автоматически переключится на «BLUETOOTH».
2. Включите воспроизведение музыки. Увеличьте громкость на BLUETOOTH-совместимом устройстве до подходящего уровня.
 - Вследствие характеристик беспроводной технологии BLUETOOTH звук, воспроизводимый на данном аппарате, может немного запаздывать по сравнению со звуком, воспроизводимым на BLUETOOTH-совместимом устройстве.

Сетевые функции

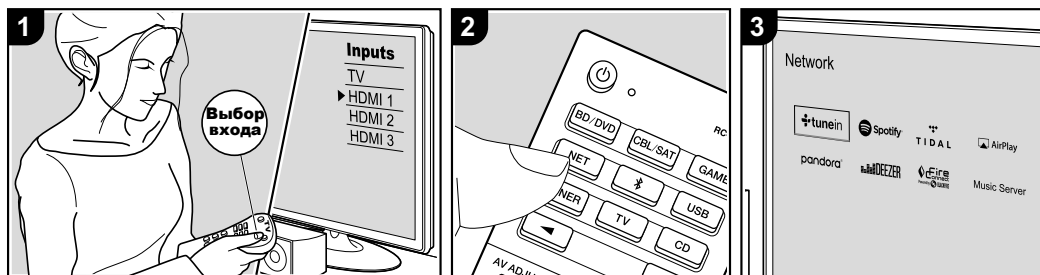

Основные операции

Подключив данный аппарат к сети, вы сможете использовать такие сервисы интернет-радио, как TuneIn, потоковая трансляция посредством Spotify Connect и беспроводное воспроизведение с помощью функций AirPlay®. Более того, вы сможете использовать функцию Music Server для потокового воспроизведения музыкальных файлов, хранящихся в персональных компьютерах или сетевых устройствах хранения данных, поддерживающих домашнюю сеть. Основные операции использования сетевых функций представлены в Базовом руководстве пользователя. Дополнительные операции описаны в Дополнительном руководстве пользователя. При последующих обновлениях микропрограммного обеспечения аппарата возможно появление дополнительных сетевых функций. Кроме того, в Дополнительном руководстве пользователя содержится информация о новых функциональных возможностях.

- Для воспроизведения контента сервисов интернет-радио сеть должна быть подключена к интернету.
- В зависимости от сервиса интернет-радио пользователю может понадобиться сначала зарегистрироваться со своего компьютера.

- Для того чтобы активировать сервис Spotify Connect, установите на смартфон или планшет приложение Spotify и создайте премиум-аккаунт Spotify.
- Инструкция по выполнению настроек Spotify приведена на следующем сайте: www.spotify.com/connect/
- Сетевыми серверами, поддерживающими функцию Music Server, являются те ПК с установленными средствами воспроизведения, которые имеют функциональные возможности сервера на уровне проигрывателя Windows Media® Player 11 или 12, либо сетевые устройства хранения данных с поддержкой функций домашней сети. Имейте в виду, что при использовании ПК могут воспроизводиться только те музыкальные файлы, которые зарегистрированы в библиотеке проигрывателя Windows Media® Player.
- Перед использованием проигрывателя Windows Media® Player 11 или 12 с функцией Music Server вам может понадобиться задать ряд установок на ПК.

Выполните нижеописанную процедуру, когда аппарат включен.

1. Переключите телевизор на тот вход, который назначен на данный аппарат.

2. Нажмите кнопку NET (a) на пульте дистанционного управления, чтобы вывести на телеэкран перечень сетевых функций.
3. Выберите кнопками перемещения курсора на пульте нужную сетевую функцию и нажмите кнопку ENTER (b) для подтверждения выбора.

- При использовании сервисов интернет-радио следуйте экранным указаниям. Выберите радиостанции и программы кнопками перемещения курсора, после чего нажимайте кнопку ENTER для воспроизведения. Для использования Spotify или AirPlay выберите на смартфоне данный аппарат, чтобы воспроизводился контент. Для использования Music Server выберите нужный сервер кнопками перемещения курсора, затем выберите желаемый музыкальный файл и нажимайте кнопку ENTER для воспроизведения. With Music Server, select the server with the cursors, then select the desired music file and press ENTER to play.
- Если хотите вернуться в предыдущее меню, нажимайте кнопку ⏪ (c).

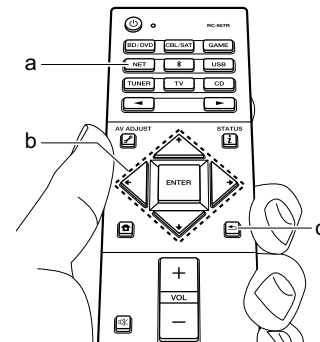

USB-накопитель

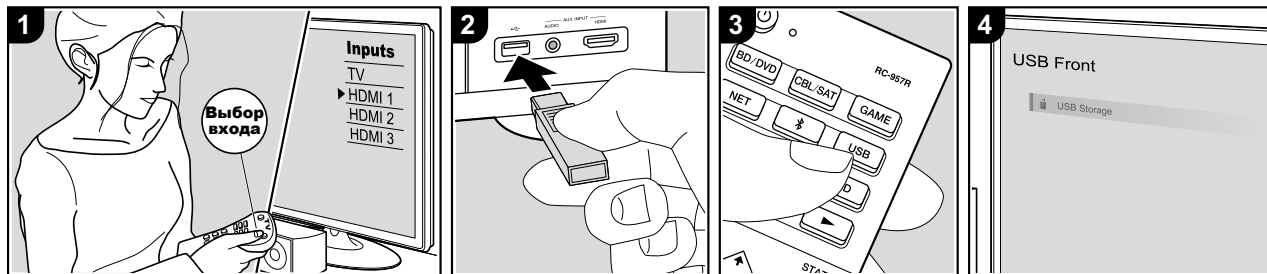

Основные операции

Вы можете воспроизводить музыкальные файлы, хранящиеся на USB-накопителях.

Выполните нижеописанную процедуру, когда аппарат включен.

1. Переключите телевизор на тот вход, который назначен на данный аппарат.
2. Подсоедините USB-накопитель с музыкальными файлами к USB-порту на передней или задней панели аппарата.
3. Нажмите кнопку USB (b) на пульте дистанционного управления и выберите опцию «USB Front» [USB-порт на передней панели] или «USB Rear» [USB-порт на задней панели].
 - Если на дисплее мигает индикатор «USB», проверьте, подсоединен ли USB-накопитель должным образом.
 - Не отсоединяйте USB-накопитель, пока на дисплее отображается сообщение «Connecting...» [Выполняется подключение]. Это может вызвать повреждение данных или устройства.
4. После того как откроется следующее меню, нажмите кнопку ENTER на пульте дистанционного управления. На экране появится список папок и музыкальных файлов, хранящихся

на USB-накопителе. Выберите папку кнопками перемещения курсора и нажмите кнопку ENTER (a) для подтверждения выбора.

5. Выберите файл кнопками перемещения курсора и нажмите кнопку ENTER для включения воспроизведения.
 - Если хотите вернуться в предыдущее меню, нажмите кнопку (c).
 - USB-порты данного аппарата соответствуют стандарту USB 2.0. При воспроизведении определенного контента скорость передачи данных может оказаться недостаточной, в связи с чем возможны прерывания звука.
 - Работа в сочетании с данным аппаратом не обязательно гарантируется для всех USB-накопителей.
 - К данному аппарату можно подключать USB-накопители, отвечающие стандарту для устройств памяти большой емкости. Помимо того, аппарат поддерживает USB-накопители, в которых используется формат файловой системы FAT16 или FAT32.

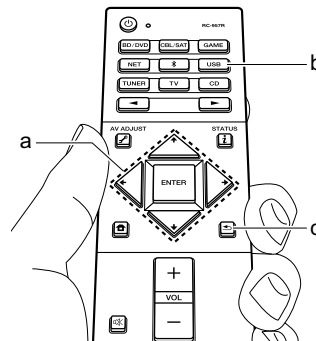

Прслушивание радиостанций AM/FM-диапазона

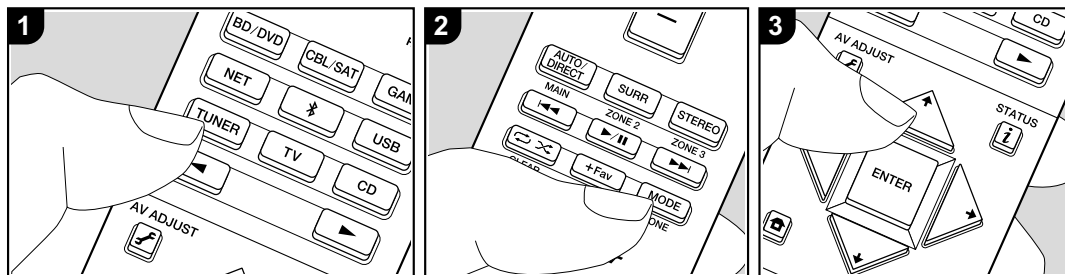

Благодаря наличию встроенного тюнера данный аппарат может принимать сигналы радиостанций в диапазонах AM и FM. Выполните нижеописанную процедуру, когда аппарат включен.

■ Настройка на радиостанцию

Автоматическая настройка

1. Последовательно нажимая кнопку TUNER [Тюнер] (a) на пульте дистанционного управления, выберите на дисплее индикацию «AM» или «FM».
2. Нажимайте на пульте кнопку MODE (e) до появления на дисплее индикации «TunMode: Auto» [Режим настройки: автоматический].

TunMode: Auto

3. При нажатии одной из кнопок перемещения курсора \uparrow / \downarrow (b) пульта начнется автоматическая настройка, и поиск завершится при нахождении радиостанции. После настройки на найденную станцию на дисплее загорится индикатор «TUNED» [Настроено]. Если выполнена настройка на станцию FM-диапазона со стереовещанием, загорится индикатор «STEREO».

Если качество приема FM-станций плохое: Выполните процедуру, описанную в следующем разделе «Ручная настройка». Имейте в виду, что в случае выполнения ручной настройки прием FM-радиостанций всегда будет монофоническим независимо от чувствительности приемника.

Ручная настройка

Имейте в виду, что в случае выполнения ручной настройки прием FM-радиостанций всегда будет монофоническим независимо от чувствительности приемника.

1. Последовательно нажимая кнопку TUNER [Тюнер] (a) на пульте дистанционного управления, выберите на дисплее индикацию «AM» или «FM».
2. Нажимайте на пульте кнопку MODE (e) до появления на дисплее индикации «TunMode: Manual» [Режим настройки: ручной].

TunMode: Manual

3. Нажимая на пульте одну из кнопок перемещения курсора \uparrow / \downarrow (b), выберите желаемую радиостанцию.

- При каждом кратковременном нажатии одной из кнопок перемещения курсора \uparrow / \downarrow частота настройки изменяется на 1 неизменяемый шаг. Частота изменяется непрерывно, если кнопка нажата и удерживается, и фиксируется на значении, достигнутом на момент отпускания кнопки.

Пошаговая настройка частоты:

Нажмите кнопку \square на пульте дистанционного управления, последовательно выберите в появившемся главном меню пункты «System Setup» [Настройка системы] – «Miscellaneous» [Разное] – «Tuner» [Тюнер] – «AM/ FM Frequency Step» [Шаг настройки частоты в AM/FM-диапазоне] и выберите шаг настройки частоты, используемый в вашем регионе. Имейте в виду, что при изменении этой установки все предварительные настройки на радиостанции удаляются.

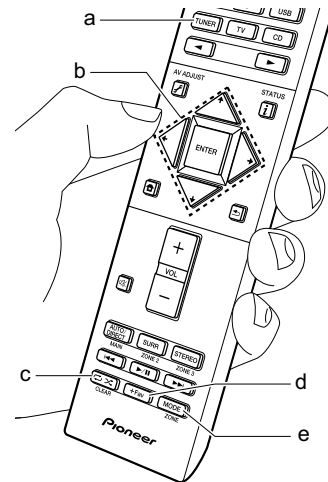

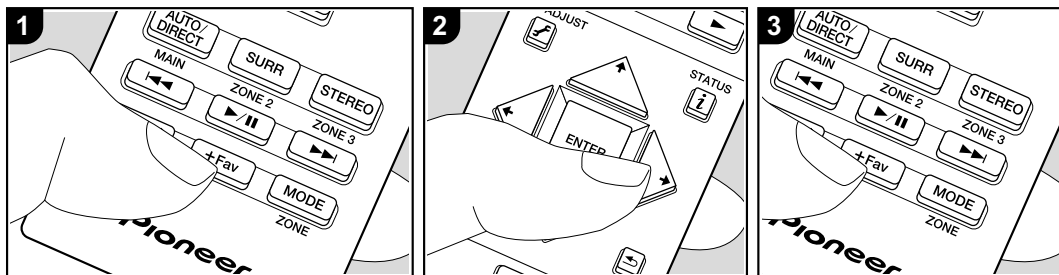

■ Предварительная настройка на радиостанцию



Можно выполнить предварительную настройку на максимум 40 станций.

Процедура регистрации



После настройки на AM/FM-радиостанцию, которую вы хотите зарегистрировать, выполните нижеописанную процедуру.

1. Нажмите кнопку +Fav на пульте дистанционного управления, чтобы номер предустановки на дисплее начал мигать.



FM 87.5 MHz 

2. Во время мигания номера предустановки (примерно 8 секунд) выберите номер от 1 до 40, последовательно нажимая на пульте одну из кнопок перемещения курсора  /  (b).
3. Еще раз нажмите на пульте кнопку +Fav, чтобы зарегистрировать станцию. После регистрации станции номер предустановки перестанет мигать. Повторите эту процедуру для всех своих любимых AM/FM-радиостанций.

Выбор предварительно настроенной радиостанции

1. Нажмите кнопку TUNER (a) на пульте дистанционного управления.
2. Нажимая на пульте одну из кнопок перемещения курсора  /  (b), выберите номер предустановки.

Удаление предварительно настроенной радиостанции

1. Нажмите кнопку TUNER (a) на пульте дистанционного управления.
2. Нажимая на пульте одну из кнопок перемещения курсора  /  (b), выберите номер предустановки, которую хотите удалить.
3. Нажав на пульте кнопку +Fav (d), нажмите во время мигания номера предустановки для ее удаления кнопку CLEAR (c). После удаления предустановки ее номер исчезнет с дисплея.

Использование нескольких зон

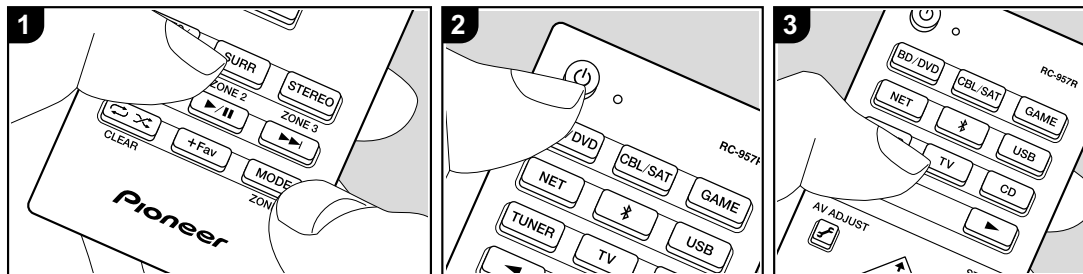

Основные операции

Можно выполнить подключения таким образом, чтобы звук воспроизводился в разных комнатах – например, чтобы в главной комнате (где находится данный аппарат) можно было слушать звук от BD-проигрывателя, а в другой комнате (зона 2) – интернет-радио.

- Аудиосигналы форматов DSD и Dolby TrueHD не подаются на выход в зону 2, если переключатель входов установлен в положение «NET» или «USB».
- При нахождении переключателя входов в положении «NET», «BLUETOOTH» или «USB» для главной и другой комнат можно выбрать только один и те же входы. Если, например, вы выберете для главной комнаты вход «NET», а затем выберете для другой комнаты вход «BLUETOOTH», вход для главной комнаты тоже переключится на «BLUETOOTH». При использовании тюнера вы не можете выбирать для главной и другой комнат разные радиостанции.
- Если активирована зона 2, мощность, потребляемая аппаратом в режиме ожидания, больше обычной.

Выполните нижеописанную процедуру, когда аппарат включен.

1. Нажав и удерживая кнопку MODE (e) на пульте дистанционного управления, нажмите кнопку ZONE 2 (d) и удерживайте ее не менее 3 секунд, пока индикатор на пульте не мигнет дважды.
 - Пульт переключится на режим управления зоной 2.
2. Направьте пульт на основной блок и нажмите кнопку ϕ (a). На дисплее основного блока загорится индикатор «Z2».

Z2

3. Нажмите ту кнопку выбора входов (b), которая соответствует входу, сигнал с которого должен воспроизводиться в другой комнате.
 - Нажмите кнопку ZONE 2-CONTROL на основном блоке, после чего не позднее 8 секунд выберите поворотным переключателем входов тот вход, сигнал с которого должен воспроизводиться в другой комнате.
4. Для регулирования громкости усилителя мощности, установленного в другой комнате для приведения в действие акустических систем зоны 2, используйте кнопки VOL+/- на пульте дистанционного управления.

- Для регулирования громкости на основном блоке нажмите кнопку ZONE 2-CONTROL и не позднее 8 секунд отрегулируйте громкость регулятором MASTER VOLUME.

Для выключения функции использования нескольких зон:

При нахождении аппарата в режиме управления зоной 2 нажмите на пульте кнопку ϕ . В качестве альтернативы можно нажать кнопку ZONE 2-ON/OFF на основном блоке.

Для воспроизведения только в зоне 2:

Если вы переключите аппарат в режим ожидания во время воспроизведения в обеих зонах, яркость свечения индикатора Z2 уменьшится и режим воспроизведения переключится на воспроизведение только в другой комнате. Если вы включите функцию использования зоны 2 при нахождении аппарата в режиме ожидания, режим воспроизведения также переключится на воспроизведение только в другой комнате.

i Для восстановления режима управления главной зоной с пульта дистанционного управления: Нажав и удерживая кнопку MODE на пульте, нажмите кнопку MAIN (c) и удерживайте ее не менее 3 секунд, пока индикатор на пульте не мигнет один раз.

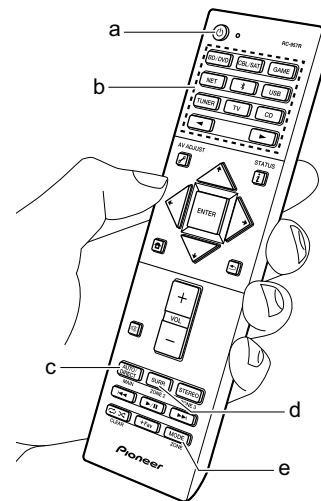

Режимы прослушивания

В данном аппарате предусмотрено несколько режимов прослушивания. Основные операции использования этих режимов представлены в Базовом руководстве пользователя. Для получения более подробной информации см. Дополнительное руководство пользователя.

- Последний выбранный режим прослушивания источника сигнала сохраняется в памяти аппарата для каждой из кнопок AUTO/DIRECT, SURR и STEREO. Если воспроизводимый контент не поддерживается последним выбранным режимом прослушивания, то автоматически выбирается режим прослушивания, стандартный для контента этого типа.

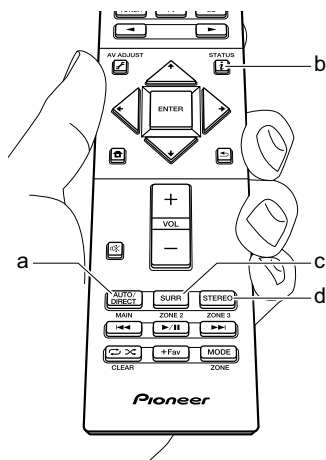

Кнопка AUTO/DIRECT (a)

При последовательных нажатиях этой кнопки режимы прослушивания, согласующиеся с типом входного сигнала, переключаются между установками «Auto Surround» [Автоматический выбор режима пространственного звучания], «Direct» [Необработанный звук] и «Pure Direct» [Чистый необработанный звук]. После выбора одного из этих режимов на дисплее основного блока отображается соответствующая индикация («Auto Surround», «Direct» или «Pure Direct») и для выбранного режима автоматически задается и отображается формат сигнала (Dolby Digital для многоканальных входных сигналов, стереоформат для 2-канальных входных сигналов и т. д.). При включении режима «Direct» отключаются некоторые средства обработки сигнала (регуляторы тембра и др.), за счет чего улучшается качество звучания. При включении режима «Pure Direct» отключается еще больше средств обработки, негативно сказывающихся на звучании при прохождении сигнала через тракт, за счет чего звук оригинала воспроизводится еще более достоверно. При этом калибровка акустических систем, выполненная путем применения системы MCACC, деактивируется.

- В зависимости от типа входного сигнала и конфигурации акустических систем могут автоматически выбираться режимы (форматы) Dolby Surround и DTS Neural:X, которые расширяют 2-канальные и 5.1-канальные входные сигналы до 5.1-канальных и 7.1-канальных соответственно.

Кнопка SURR [Пространственное звучание] (c)

Вы можете выбирать целый ряд режимов прослушивания согласно собственным предпочтениям. Имеются режимы Dolby Digital, DTS-HD Master Audio и Stereo, которые можно выбирать в соответствии с типом входного сигнала, а также режимы Dolby Surround и DTS Neural:X, способные расширить 2-канальные и 5.1-канальные входные сигналы до 5.1-канальных и 7.1-канальных соответственно. Кроме того, вы можете использовать режимы пространственного звучания Ext. Stereo [Расширение стереообраза] и Drama [Драматический эффект] нашей собственной разработки.

Кнопка STEREO [Сtereo] (d)

Вы можете выбрать режим «Stereo» для воспроизведения с использованием только фронтальных акустических систем и сабвуфера.

Проверка формата входного сигнала и режима прослушивания

Несколько раз нажмите кнопку **1** на пульте дистанционного управления, чтобы информация на дисплее основного блока переключалась в следующей последовательности:

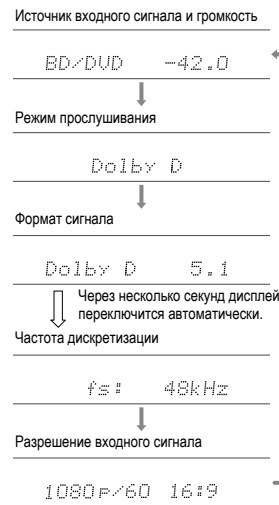

Лицензии и товарные знаки

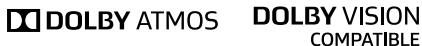

Произведено по лицензии компании Dolby Laboratories. Dolby, Dolby Atmos, Dolby Surround, Dolby Vision и символ в виде двух букв D – товарные знаки компании Dolby Laboratories.



См. информацию о патентах на DTS на сайте <http://patents.dts.com>. Произведено по лицензии компании DTS, Inc. DTS, одноименный символ, DTS в сочетании с одноименным символом, DTS:X и логотип DTS:X – зарегистрированные товарные или товарные знаки компании DTS, Inc. в США и/или других странах. © DTS, Inc. Все права защищены.



Аббревиатура HDMI, ее расшифровка High-Definition Multimedia Interface и логотип HDMI – товарные или зарегистрированные товарные знаки компании HDMI Licensing LLC в США и других странах.



Логотип Wi-Fi CERTIFIED – сертификационный знак компании Wi-Fi Alliance®.



AirPlay, iPad, iPhone, iPod, iPod classic, iPod nano и iPod touch – товарные знаки компании Apple Inc., зарегистрированные в США и других странах.

iPad Air и iPad mini – товарные знаки компании Apple Inc.

Маркировки «Made for iPod», «Made for iPhone» и «Made for iPad» означают, что вспомогательные электронные устройства, на которых они имеются, предназначены для подключения к iPod, iPhone или iPad соответственно и сертифицированы разработчиком на соответствие эксплуатационным стандартам компании Apple. Компания Apple не несет ответственности за работоспособность такого устройства или его соответствие нормам безопасности и регулируемым нормам.

Имейте в виду, что использование такого вспомогательного устройства вместе с iPod, iPhone или iPad может ухудшить качество беспроводной связи.

AirPlay работает с iPhone, iPad и iPod touch на базе iOS 4.3.3 или более поздней версии, с Mac на базе OS X Mountain Lion или более поздней версии и с PC под управлением iTunes 10.2.2 или более поздней версии.



PANDORA, логотип PANDORA и торговое оформление Pandora – товарные или зарегистрированные товарные знаки компании Pandora Media, Inc., используемые с ее разрешения.



Словесный товарный знак BLUETOOTH® и одноименные логотипы – зарегистрированные товарные знаки, принадлежащие компании Bluetooth SIG, Inc.

Программное обеспечение Spotify подпадает под действие лицензионных соглашений с третьими сторонами, приведенных здесь: <https://developer.spotify.com/esdk-third-party-licenses/>



Данная маркировка означает, что продукт, на котором она имеется, соответствует стандарту компании BLACKFIRE ALLIANCE. Для получения дополнительной информации посетите сайт www.blackfirealliance.com. BLACKFIRE™ – зарегистрированный товарный знак (№ 85,900,599) компании BLACKFIRE RESEARCH CORP. Все права защищены.



FireConnect™ – технология, разработанная компанией BlackFire Research.

Данный продукт защищен определенными правами интеллектуальной собственности, принадлежащими компании Microsoft. Использование или дистрибуция указанной технологии, выходящая за рамки применения в данном продукте, запрещена без лицензии компании Microsoft.

Windows 7, Windows Media и логотип Windows – товарные или зарегистрированные товарные знаки компании Microsoft Corporation в США и/или других странах.

DSD и логотип Direct Stream Digital – товарные знаки компании Sony Corporation.

* Все остальные товарные знаки являются собственностью соответствующих владельцев.

Дату изготовления оборудования можно определить по серийному номеру, который содержит информацию о месяце и годе производства.

Серийный номер

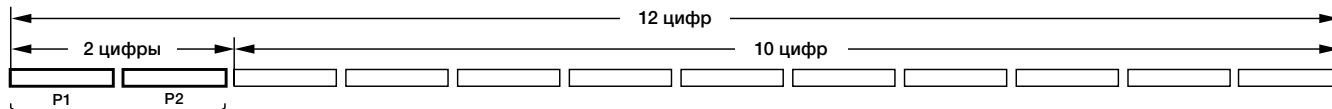

Дата изготовления оборудования

P1 – Год изготовления

Год	2001	2002	2003	2004	2005	2006	2007	2008	2009	2010
Символ	A	B	C	D	E	F	G	H	I	J

Год	2011	2012	2013	2014	2015	2016	2017	2018	2019	2020
Символ	K	L	M	N	O	P	Q	R	S	T

P2 – Месяц изготовления

Месяц	1	2	3	4	5	6	7	8	9	10	11	12
Символ	A	B	C	D	E	F	G	H	I	J	K	L

Примечание:

Корпорация О энд Пи устанавливает следующую продолжительность срока службы официально поставляемых на Российский рынок товаров.

Аудио и видеооборудование: 7 лет

Переносное аудиооборудование: 6 лет

Другое оборудование (наушники, микрофон и т.д.): 5 лет

Информация для покупателей в ЕАЭС:

Уполномоченной организацией в соответствии с требованиями ТР ТС 004/2011, 020/2011, является ООО «ПИОНЕР РУС», Россия, 105064, г. Москва, Нижний Сусальный переулок, дом 5, строение 19, т. (495) 9568901



Дату изготовления оборудования можно определить по серийному номеру, который содержит информацию о месяце и годе производства.

2-3-12 Yaesu, Chuo-ku, Tokyo 104-0028 JAPAN

<США>

18 PARK WAY, UPPER SADDLE RIVER, NEW JERSEY 07458, U.S.A.

Тел.: 1-201-785-2600 Тел.: 1-844-679-5350

<Германия>

Hanns-Martin-Schleyer-Straße 35, 47877 Willich, Germany

Тел.: +49(0)8142 4208 188 (техническая поддержка)

<Великобритания>

Anteros Building, Odyssey Business Park, West End Road, South Ruislip,
Middlesex, HA4 6QQ United Kingdom

Тел.: +44(0)208 836 3612

<Франция>

6, Avenue de Marais F – 95816 Argenteuil Cedex FRANCE

Тел.: +33(0)969 368 050

Корпорация О энд Пи

2-3-12, Яэсу, Чуо-ку, г. Токио, 104-0028, ЯПОНИЯ

Вы можете зарегистрировать приобретенное вами изделие
на следующих сайтах:

<http://www.pioneer.eu> (Европа)

© 2017 Onkyo & Pioneer Corporation. Все права защищены.

<http://pioneer-audiovisual.com/privacy/>

«Pioneer» и «ELITE» – товарные знаки компании Pioneer Corporation, используемые по лицензии.
Отпечатано в Малайзии

SN 29403015

F1702-0



* 2 9 4 0 3 0 1 5 *