

Rekam

iLook S970i
DIGITAL CAMERA



РУКОВОДСТВО ПОЛЬЗОВАТЕЛЯ

СОДЕРЖАНИЕ

Введение	3
1. Внешний вид и органы управления	4
2. Подготовка к использованию	6
2.1 Установка аккумулятора	6
2.2 Зарядка аккумулятора	7
2.3 Установка/извлечение карты памяти	7
2.4 Установка даты и времени	9
3. Обозначения на экране	11
3.1 Обозначения на экране в режиме съёмки фото	11
3.2 Обозначения на экране в режиме записи видео	16
3.3 Обозначения на экране в режиме записи звука	17
3.4 Обозначения на экране в режиме воспроизведения	18
4. Работа с цифровой камерой	19
4.1 Включение/Выключение цифровой камеры	19
4.2 Изменение режима работы	20
4.3 Съёмка фотографий	21
4.4 Съёмка с задержкой	21
4.5 Использование вспышки	22
4.6 Запись видео	23
4.7 Запись звука	24

5.	Использование меню	25
5.1	Меню в режиме съёмки фото	25
5.2	Меню в режиме видео	30
5.3	Меню настроек	32
6.	Воспроизведение	34
6.1	Воспроизведение фотографий	34
6.2	Воспроизведение видео	35
6.3	Просмотр в режиме пиктограмм	36
6.4	Меню в режиме воспроизведения	36
7.	Перенос файлов из цифровой камеры на компьютер	38
7.1	Использование картридера	39
7.2	Соединение цифровой камеры с компьютером через USB-кабель	40
7.3	Подключение цифровой камеры в режиме WEB-КАМЕРЫ	40
8.	Возможные проблемы и способы их устранения	41
9.	Технические характеристики	43

**Спасибо за покупку цифровой камеры.
Пожалуйста, внимательно прочитайте эту инструкцию.
Она поможет Вам ознакомиться с цифровой камерой
и научится правильно ее использовать.**

ВВЕДЕНИЕ

Перед началом использования, пожалуйста, ознакомьтесь с приведёнными ниже мерами безопасности.

- Не открывайте корпус цифровой камеры и не пытайтесь вносить изменения в конструкцию и электрические цепи. Не ремонтируйте цифровую камеру самостоятельно. Нарушение требований данного пункта может быть причиной в отказе проведения гарантийного ремонта.
- Не допускайте попадания на цифровую камеру воды и других жидкостей. Не используйте цифровую камеру во время дождя или снегопада. Не дотрагивайтесь до цифровой камеры мокрыми руками. Повышенная влажность увеличивает опасность поражения электрическим током.

- Используйте только рекомендованные производителем источники питания. Использование источников питания не одобренных производителем может привести к перегреву устройства и разрушению его корпуса, возгоранию, поражению электрическим током.

1. ВНЕШНИЙ ВИД И ОРГАНЫ УПРАВЛЕНИЯ

На рис. 1 изображена схема цифровой камеры.



Рис. 1

1. Спуск
2. Вкл./Выкл. Питания
3. Вспышка
4. Индикатор задержки
5. USB-разъём
6. Микрофон
7. Объектив
8. ЖК-монитор
9. Уменьшение
10. Увеличение
11. Воспроизведение
12. Световой индикатор
13. Вверх/Дисплей
14. Влево/Таймер
15. Крепление для ремешка
16. Ok (подтверждение)
17. Вправо/ Вспышка
18. Вниз/Режим
19. Удаление
20. Меню

21. Отсек аккумулятора и SD карты
22. Крепление на штатив

2. ПОДГОТОВКА К ИСПОЛЬЗОВАНИЮ

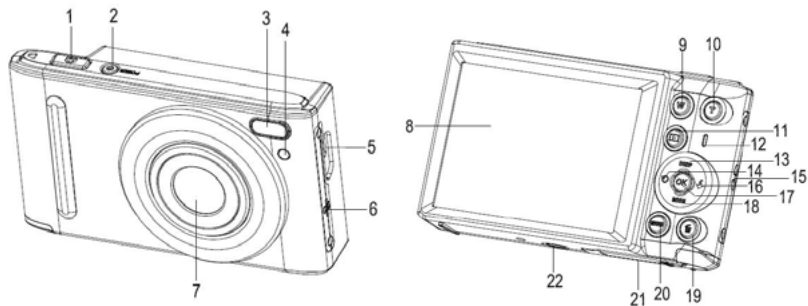
2.1 Установка аккумулятора

Откройте крышку отсека аккумулятора. Вставьте аккумулятор, расположив контакты (+) и (-) в соответствии с метками на корпусе отсека (Рис. 2).





Рис. 2

2.2 Зарядка аккумулятора

Если индикатор заряда аккумулятора на ЖК экране выглядит как , то необходимо зарядить аккумулятор.

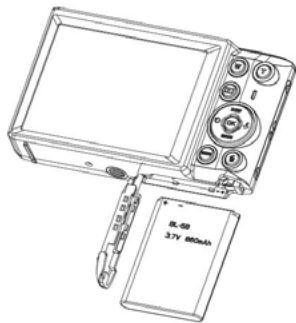
Замечание! Перед первым использованием зарядите аккумулятор в течение 3-х часов независимо от состояния индикатора заряда.

- a. Выключите цифровую камеру нажав кнопку **Вкл., Выкл.** (см. Рис.1). Подключите блок питания к USB-разъёму.
- b. Подключите блок питания к розетке. Световой индикатор загорится зелёным цветом. Это означает, что зарядка началась. Зарядка окончится, когда световой индикатор потухнет

2.3 Установка/извлечение карты памяти

- a. Выключите цифровую камеру, нажав кнопку **Вкл., Выкл.** (см. Рис.1). Откройте крышку отсека аккумулятора.
- b. Установите карту памяти в слот, расположив её контактами в сторону ЖК экрана (Рис. 3). Убедитесь в правильном расположении карты до установки её в слот. Не прилагайте излишних усилий при установке карты.



Рис. 3

с. Закройте отсек аккумулятора.

Для извлечения карты памяти выключите цифровую камеру, нажав кнопку **Вкл., Выкл.** (см. Рис.1), откройте отсек аккумулятора, нажмите на карту и отпустите её. Выньте карту из слота.

2.4 Установка даты и времени

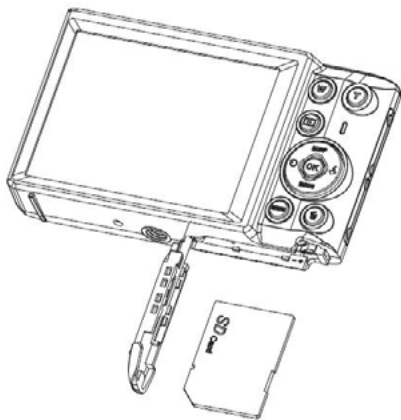
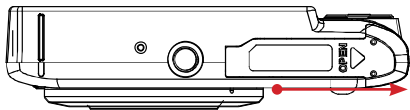
- a. Включите цифровую камеру, нажав кнопку **Вкл., Выкл.** (см. Рис.1). Нажмите кнопку **Меню** (см. рис.1) .
- b. С помощью клавиш **Влево, Вправо** (см. рис.1) выберите меню **Настройка спуска.**
- c. С помощью клавиш **Вверх, Вниз** (см. Рис.1) выберите **Дата** и нажмите кнопку **ОК** для подтверждения.
- d. С помощью клавиш **Вверх, Вниз** выберите **Установка даты** и нажмите кнопку **ОК.**
- e. С помощью кнопок **Вверх, Вниз** установите необходимое значение года (см. рис. 4). Нажмите кнопку **Направо** для перехода к установке значений месяца. Повторите ука-

занные действия для всех полей даты и времени. Кнопка **Влево** позволяет вернуться к предыдущему полю.

ГГ	ММ	ДД
2012	01	02
час	мин.	сек.
06	42	58

Рис. 4

f. Нажмите кнопку **ОК** для сохранения установок.

Замечание: Значения даты и времени могут быть добавлены только к фотографиям (п. 5.1)

3. ОБОЗНАЧЕНИЯ НА ЭКРАНЕ

3.1 Обозначения на экране в режиме съёмки фото







Рис. 5

Рис. 5 показывает расположение информационных значков на экране цифровой камеры в режиме съёмки фото. Смысл значков объяснён ниже.

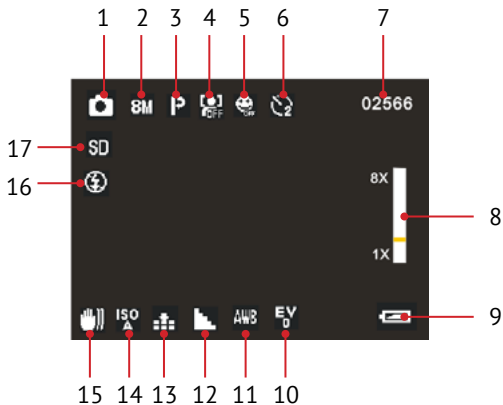







1 – режимы работы цифровой камеры

-  Съёмка фото
-  Запись видео
-  Запись звука
-  Воспроизведение

2 – размер изображения

21M	5616×3744
18M	4896×3672
12M	4000×3000
10M	3648×2736
8M	3264×2448
7M	3072×2304
5M	2592×1944
3M	2048×1536
2M	1600×1200
VGA	640×480

3 – сцены

-  Авто
-  Ночной портрет
-  Ночной пейзаж
-  Портрет
-  Пейзаж
-  Спорт
-  Вечеринка
-  Пляж
-  Высокая чувствительность

4 – приоритет лица



Вкл.



Выкл.

5 – обнаружение улыбки



Вкл.



Выкл.

6 – автоспуск



Выкл.



2 секунды



5 секунд



10 секунд

7 – оставшееся количество снимков

8 – значение масштаба

9 – заряд батареи



Высокий



Нормальный



Низкий



Разряжена

10 – экспозиция

11 – баланс белого

12 – контраст



+3



+2



+1



0



-1



-2



-3



Авто



День



Облачно



Лампа
накаливания



Лампа
дневного
света



Высокий



Нормальный



Низкий

13 – качество изображения



Супер



Хорошо



Нормально



Auto



100



200



400

15 – стабилизация



Вкл.



Выкл.

16 – режим вспышки



Принудительно



Авто



Выкл.

17 – SD-карта



Не защищена



Защищена

3.2 Обозначения на экране в режиме записи видео

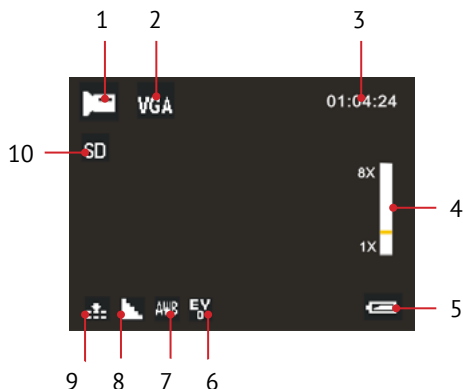

1. Режим записи видео
2. Разрешение видео
3. Оставшееся время записи
4. Значение масштаба
5. Заря батареи (см. значки в п.3.1)
6. Экспозиция (см. значки в п. 3.1)
7. Баланс белого (см. значки в п.3.1)
8. Контраст (см. значки в п.3.1)

9. Качество изображения (см. значки в п.3.1)
10. SD-карта (см. значки в п.3.1)

3.3 Обозначения на экране в режиме записи звука

1. Режим записи звука



Рис.7

2. Оставшееся время записи
3. Заряд батареи (см. значки в п.3.1)
4. SD-карта (см. значки в п.3.1)

3.4 Обозначения на экране в режиме воспроизведения

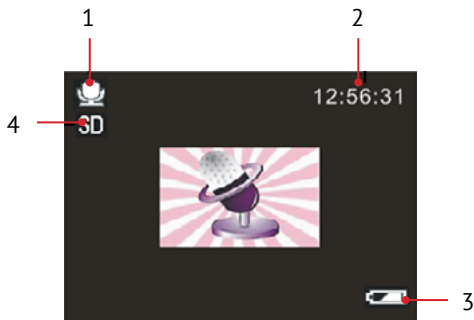
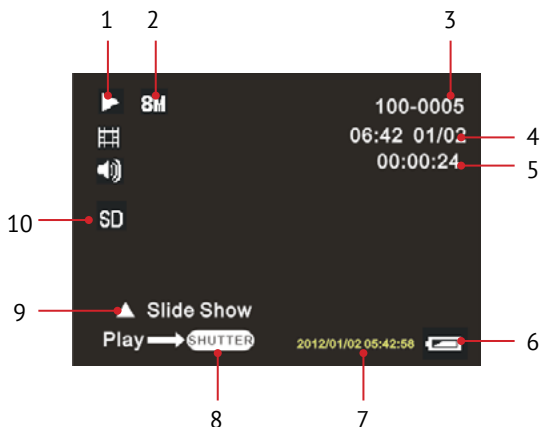

1. Тип файла



Воспроизведение фото



Воспроизведение видео

2. Размер файла

3. Всего файлов – текущий файл

4. Дата файла (для фото)

5. Длительность видео
6. Заряд батареи (см. значки в п.3.1)
7. Дата на фотографии
8. Нажмите кнопку **Спуск** для проигрывания видео
9. Нажмите кнопку **Вверх** для начала слайд-шоу (для фото)
10. SD – карта (см. значки в п. 3.1)

4. РАБОТА С ЦИФРОВОЙ КАМЕРОЙ

4.1 Включение/Выключение цифровой камеры

Для включения камеры нажмите кнопку **Вкл./Выкл.** Питания (см. рис. 1). Для выключения цифровой камеры нажмите эту кнопку повторно.





Для экономии заряда батареи Вы можете установить интервал автоматического выключения в меню **Настройки/Автовыключение**.

4.2 Изменение режима работы

У цифровой камеры есть четыре режима работы (см. Таблица 1). При включённой цифровой камере нажатие кнопки **Вниз** будет приводить к смене режима работы (кроме режима **Воспроизведение**). Значок соответствующего режима будет появляться на экране (см. рис.5).

Режимы работы цифровой камеры

Таблица 1

Значок	Название	Описание
	Режим Фото	Съёмка фотографий
	Режим Видео	Запись видео.
	Режим Аудио	Запись звука.
	Режим Воспроизведение	Просмотр файлов.

Замечание:





В режим воспроизведение можно перейти из любого режима, нажав клавишу **Воспроизведение** . Повторное нажатие клавиши Воспроизведение приведёт к выходу из режима воспроизведения.

4.3 Съёмка фотографий

- Включите цифровую камеру и переведите её в режим **Фото** (п. 4.1, 4.2). На экране появится значок .
- С помощью клавиш **Увеличение**, **Уменьшение** (см. Рис.1) установите масштаб изображения. Величина масштаба будет показано на экране.
- Удерживайте цифровую камеру неподвижно и нажмите кнопку **Спуск** до конца для съёмки фото.

4.4 Съёмка с задержкой

- Включите цифровую камеру и переведите её в режим **Фото** (п. 4.1, 4.2).
- С помощью кнопки **Влево/Задержка** установите время задержки. После каждого нажатия кнопки значок **Авто-спуск** (см. рис.5) будет изменяться:

	Выкл. Задержка выключена.
	2 секунды. Между нажатием Спуск и записью кадра пройдёт 2 секунды.И
	5 секунд. Между нажатием Спуск и записью кадра пройдёт 5 секунд.
	10 секунд: Между нажатием Спуск и записью кадра пройдёт 10 секунд.

с. Нажмите кнопку Спуск для начала отсчёта времени.

Замечание: После начала отсчёта времени индикатор задержки (см. Рис.1) будет мигать один раз в секунду до окончания интервала задержки.

4.5 Использование вспышки

Вспышка используется не только при недостатке освещения, но также в случаях, когда объект съёмки находится в тени или присутствует засветка сзади.

Нажатие кнопки **Вправо/Вспышка** в режиме **Фото** приведёт к циклическому переключению между режимами вспышки, указанными в Таблице 2.



Замечания:

Вспышка не будет активироваться при серийной съёмке и записи видео.

При низком заряде батареи вспышка не включается. Нажатие кнопки **Вправо/Вспышка** будет приводить к появлению предупреждения «Низкий заряд Батареи».

Режимы работы вспышки

Таблица 2

	Авто: Вспышка включается автоматически в зависимости от условий съёмки.
	Принудительно. Вспышка срабатывает при каждом нажатии кнопки Спуск .
	Выключена. Вспышка отключена.

4.6 Запись видео

- Включите цифровую камеру и переведите её в режим **Видео**  (п. 4.1, 4.2)

- b. С помощью клавиш **Увеличение, Уменьшение** (см. Рис.1) установите масштаб изображения. Величина масштаба будет показано на экране.
- c. Нажмите кнопку **Спуск** для начала записи видео. В правом верхнем углу ЖК экрана будет отображаться время, оставшееся до заполнения SD-карты.
- d. Повторное нажатие кнопки **Спуск** приведёт к окончанию записи видео.

Замечания: Если на SD-карте недостаточно места, запись видео будет остановлена автоматически.

Не извлекайте SD-карту из цифровой камеры во время записи видео во избежание потери данных на карте и поломки цифровой камеры.

4.7 Запись звука

- a. Включите цифровую камеру и переведите её в режим **Аудио**  (п. 4.1, 4.2) .
- b. Нажмите кнопку **Спуск** для начала записи.
- c. Повторное нажатие кнопки **Спуск** приведёт к окончанию записи.

Замечания: Если на SD-карте недостаточно места, запись звука будет остановлена автоматически.

Не извлекайте SD-карту из цифровой камеры во время записи звука во избежание потери данных на карте и поломки цифровой камеры.

Звуковой файл, не может быть воспроизведён на цифровой камере, т. к. она не имеет встроенного динамика. Используйте компьютер для воспроизведения звуковых файлов.

5. ИСПОЛЬЗОВАНИЕ МЕНЮ

Для управления меню используются клавиши **Влево, Вправо, Вверх, Вниз**.

5.1 Меню в режиме съёмки фото

- Включите цифровую камеру и переведите её в режим **Фото** (п. 4.1, 4.2).
- Нажмите кнопку **Меню** (см. Рис.1). В нижней части экрана появится строка меню.
- С помощью клавиш **Влево, Вправо** (см. Рис.1) Выберите нужное подменю (расположено вертикально).

- d. С помощью клавиш **Вверх, Вниз** выберите пункт меню.
- e. Нажмите кнопку **OK** для перехода к настройкам.
- f. С помощью клавиш **Вверх, Вниз** выберите значение и нажмите кнопку **OK** для подтверждения.
- В таблице 3 приведено описание меню режима съёмки фото.

Меню режима съёмки фото

Таблица 3

Пункт меню	Функция
Сцена	Вы можете выбрать тип сцены, которую будете фотографировать. Значения: [Авто] / [Ночной портрет] / [Ночной пейзаж] / [Портрет] / [Пейзаж] / [Спорт] / [Вечеринка] / [Пляж] / [Высокая чувствительность]
Размер изображения	Значения: [21M]:5616×3744; [18M]: 4896×3672; [12M]: 4000×3000; [10M]: 3648×2736; [8M]: 3264×2448; [7M]: 3072×2304; [5M]: 2592×1944; [3M]: 2048×1536; [2M]: 1600×1200; [VGA]: 640×480;
Подавление вибрации	Используется для уменьшения влияния дрожания рук/подставки во время съёмки. Значения: [Вкл.] / [Выкл.]

Пункт меню	Функция	
Определение лица	Используется для автоматического наведения фокуса на лицо, находящееся в кадре. Значения: [Вкл.] / [Выкл.]	
Определение улыбки.	При включении этой функции автоматически будет включена функция Приоритет лица. Когда будет обнаружено лицо с улыбкой, цифровая камера переместит фокус на лицо с улыбкой. Значения: [Вкл.] / [Выкл.]	
Съёмка	Серия снимков	Используйте эту функцию для того, чтобы сделать 6 последовательных снимков после однократного нажатия на Спуск. Значения: [Вкл.] / [Выкл.] .
	Панорама	Используйте эту функцию для съёмки протяжённой, непрерывной области. Возможный угол съёмки –180 градусов по горизонтали; 90 градусов по вертикали. Значения: [Выкл.] / [Вверх] / [Вправо]
	Автоспуск	Используйте функцию Задержка для установки временного интервала между нажатием кнопки Спуск и записью кадра. Значения: [Выкл.] / [2 секунды] / [5 секунд] / [10 секунд]
Настройка спуска	ISO	Меню ISO позволяет Вам установить светочувствительность цифровой камеры. Значения: [Авто] / [100] / [200] / [400]

Пункт меню	Функция	
Настройка спуска	Дата	<p>Эта функция позволяет добавить метку времени на фотографию.</p> <p>Значения: [Вкл.]: Добавляет на фотографию время, и дату, когда снимок был сделан. Время и дата определяются встроенными часами цифровой камеры. [Выкл.]: Метка времени не добавляется к фотографии. [Установка даты]: Установка текущего времени и даты.</p>
Настройка изображения	Экспозиция	<p>Позволяет скорректировать значение экспозиции вручную для компенсации засветки в нестандартных условиях: рассеянный свет в помещении, тёмный фон, засветка сзади.</p> <p>Значения: от -3 до +3 с шагом 1.</p>
	Баланс белого	<p>Функция улучшает баланс белого для различных источников света.</p> <p>Значения: [Авто] / [День] / [Облачно] / [Лампа накаливания] / [Лампа дневного света]</p>
	Частота	<p>Частота источника света устанавливается в зависимости от страны и соответствует частоте переменного тока в розетке.</p> <p>Значения: [50HZ] / [60HZ]</p>

Пункт меню	Функция	
Настройка изображения	Качество изображения	Уменьшение качества приводит к уменьшению размера изображения и позволяет экономить место на SD-карте. Значения: [Супер] / [Хорошо] / [Нормально]
	Четкость	Вы можете установить уровень контраста на изображении. Значение контраста влияет на результат съёмки если границы объектов более или менее чёткие. Значения: [Высокая] / [Нормальная] / [Низкая]
	Эффекты	Установите цветовые эффекты для создания оригинальных фотографий. Значения: [Нормальный] / [Чёрно-белый] / [Сепия] / [Красный] / [Зелёный] / [Голубой] / [Закат] / [Тёплый] / [Прохладный] / [Передержанный] / [Инфра-красный] / [Двоичный] / [Яркий] / [Полутона] / [Глаз собаки] / [Aibaο] / [Готика] / [Японский стиль] / [Ретро стиль] / [Негатив]
	Насыщенность	Задаёт значение насыщенности. Значения: [Высокая] / [Нормальная] / [Низкая]

5.2 Меню в режиме видео

- a. Включите цифровую камеру и переведите её в режим **Видео** (п. 4.1, 4.2) .
- b. Нажмите кнопку **Меню** (см. Рис.1). В нижней части экрана появится строка меню.
- c. С помощью клавиш **Влево, Вправо** (см. Рис.1) Выберите нужное подменю (расположено вертикально) .
- d. С помощью клавиш **Вверх, Вниз** выберите пункт меню.
- e. Нажмите кнопку **ОК** для перехода к настройкам.
- f. С помощью клавиш **Вверх, Вниз** выберите значение и нажмите кнопку **ОК** для подтверждения.

В *таблице 4* приведено описание меню режима записи видео.

Меню в режиме записи видео

Таблица 4.

Пункт меню	Функция
Размер	Чем меньше разрешение, тем больше время записи. Значения: 1280×720; 720×480; 640×480, 320×240

Пункт меню	Функция	
Настройки изображения	Экспозиция	<p>Позволяет установить значение экспозиции вручную для компенсации засветки в нестандартных условиях: рассеянный свет в помещении, тёмный фон, засветка сзади.</p> <p>Значения: от -3 до +3 с шагом 1.</p>
	Баланс белого	<p>Функция улучшает баланс белого для различных источников света.</p> <p>Значения: [Авто] / [День] / [Облачно] / [Лампа накаливания] / [Лампа дневного света]</p>
	Частота	<p>Частота источника света устанавливается в зависимости от страны и соответствует частоте переменного тока в розетке.</p> <p>Значения: [50HZ] / [60HZ]</p>
	Качество изображения	<p>Уменьшение качества приводит к уменьшению размера изображения и позволяет экономить место на SD-карте.</p> <p>Значения: [Супер] / [Хорошо] / [Нормально]</p>
	Четкость	<p>Вы можете установить уровень контраста на изображении. Значение контраста влияет на результат съёмки если границы объектов более или менее чёткие.</p> <p>Значения: [Высокая] / [Нормальная] / [Низкая]</p>

Пункт меню	Функция	
Настройки изображения	Эффекты	Установите цветовые эффекты для создания оригинальных фотографий. Значения: [Без эффектов] / [Чёрно-белый] / [Сепия] / [Красный] / [Зелёный] / [Синий] / [Закат] / [Тёплый] / [Холодный] / [Передержка] / [Инфра-красный] / [Двоичный] / [Яркий] / [Полутона] / [Dog eye] / [Aibao] / [Готика] / [Японский стиль] / [Ретро стиль] / [Негатив]
	Насыщенность	Задаёт значение насыщенности. Значения: [Высокая] / [Нормальная] / [Низкая]

5.3 Меню настроек

В этом меню Вы можете выполнить системные настройки камеры.

- a. Включите цифровую камеру (п. 4.1) .
- b. Нажмите кнопку Меню (см. Рис.1). В нижней части экрана появится строка меню.
- c. С помощью клавиш **Влево, Вправо** (см. Рис.1) Выберите подменю **Настройки**.
- d. С помощью клавиш **Вверх, Вниз** выберите пункт меню.

- e. Нажмите кнопку **OK** для перехода к настройкам.
- f. С помощью клавиш **Вверх**, **Вниз** выберите значение и нажмите кнопку **Меню** для подтверждения.
- В таблице 5 приведено описание меню настроек.

Меню настроек

Таблица 5

Пункт меню	Функция
Автовыключение	Для уменьшения расхода энергии батареи цифровая камера может автоматически выключаться через заданный промежуток времени, если с ней не производится никаких действий. Значения времени выключения: [Выкл.] / [1 минута] / [2 минуты] / [3 минуты] / [4 минуты] / [5 минут] / [10 минут]
Звуковой эффект	Включение/Выключение звуковых эффектов.
Язык	Выбор языка интерфейса.
Яркость ЖК дисплея	Изменение яркости ЖК дисплея. Значения: [Тёмный] / [Средний] / [Яркий]
Настройки по умолчанию	Все установки возвращаются к заводским.

Пункт меню	Функция
Форматирование	Удаление всех файлов с SD-карты и встроенной памяти. Будут удалены даже защищённые файлы. Внимание! Перед выполнением форматирования убедитесь, что Вы скопировали все важные файлы на компьютер. Операция форматирования не может быть отменена!

6. ВОСПРОИЗВЕДЕНИЕ

6.1 Воспроизведение фотографий

- a. Нажмите клавишу **Воспроизведение** (см. Рис.1) для перевода цифровой камеры в режим воспроизведения. На экране появится последнее из записанных изображений. Если нет ни одной фотографии, то на экране появится сообщение «Файл не существует»
- b. С помощью клавиш **Влево, Вправо** можно перейти к предыдущему, следующему изображению.
- c. Нажмите клавишу **Вверх** для показа изображений в режиме слайд-шоу (только для фотографий).
- d. Изменение масштаба:

С помощью клавиш **Уменьшение, Увеличение** Вы можете изменять масштаб изображения на экране (первой должна быть нажата клавиша увеличения). С помощью клавиш **Вверх, Вниз, Влево, Вправо** можно смещать увеличенное изображение. Для выхода нажмите **ОК**.

- e. Нажатие клавиши **Воспроизведение** приведёт к выходу из режима воспроизведения.

6.2 Воспроизведение видео

- a. Нажмите клавишу **Воспроизведение** (см. Рис.1) для перевода цифровой камеры в режим воспроизведения.
- b. С помощью клавиш **Влево** и **Вправо** выберите видеофайл для просмотра.
- c. Нажмите кнопку **Спуск** для начала просмотра видео. Повторное нажатие кнопки **Спуск** приведёт к остановке просмотра.
- d. Нажатие клавиши **Воспроизведение** приведёт к выходу из режима воспроизведения.

6.3 Просмотр в режиме пиктограмм

В режиме воспроизведения нажмите кнопку **Уменьшение** для просмотра файлов в режиме пиктограмм. С помощью клавиш **Влево/Вправо/Вверх/Вниз** выберите пиктограмму и нажмите кнопку **ОК** для просмотра изображения «во весь экран».

6.4 Меню в режиме воспроизведения

- a. Находясь в режиме воспроизведения нажмите кнопку **MENU** для отображения на экране строки меню.
- b. С помощью клавиш **Влево** и **Вправо** выберите подменю.
- c. С помощью клавиш **Вверх** и **Вниз** выберите пункт меню.
- d. Нажмите кнопку **ОК** для перехода к настройкам.
- e. С помощью клавиш **Вверх**, **Вниз** установите значение.
- f. Нажмите кнопку **ОК** для подтверждения.

Поворот	<p>Используйте этот пункт меню для поворота изображения.</p> <p>Значения: [90°]: Поворот на 90 градусов по часовой стрелке. [180°]: Поворот на 180 градусов по часовой стрелке. [270°]: Поворот на 270 градусов по часовой стрелке. [Отмена]: Выйти из подменю без поворота изображения.</p>
Защита	<p>Используйте этот пункт меню для защиты файлов от случайного удаления.</p> <p>Значения: [Заблок. один]: Защитить текущий файл. [Разблок. один]: Снять защиту текущего файла. [Заблок. все]: Защитить все файлы. [Разблок. все]: Снять защиту со всех файлов.</p>
Удалить	<p>Используйте этот пункт меню для удаления одного файла или всех файлов.</p> <p>Значения: [Это изображение]: Удалить текущий файл. [Все]: Удаление всех файлов за исключением защищённых (см. предыдущий пункт) . [Отмена]: Выйти из подменю без удаления файлов.</p>

Поворот	Используйте этот пункт меню для поворота изображения. Значения: [90°]: Поворот на 90 градусов по часовой стрелке. [180°]: Поворот на 180 градусов по часовой стрелке. [270°]: Поворот на 270 градусов по часовой стрелке. [Отмена]: Выйти из подменю без поворота изображения.
Поворот	Используйте этот пункт меню для поворота изображения. Значения: [90°]: Поворот на 90 градусов по часовой стрелке. [180°]: Поворот на 180 градусов по часовой стрелке. [270°]: Поворот на 270 градусов по часовой стрелке. [Отмена]: Выйти из подменю без поворота изображения.
Защита	Используйте этот пункт меню для защиты файлов от случайного удаления. Значения: [Заблок. один]: Защитить текущий файл. [Разблок. один]: Снять защиту текущего файла. [Заблок. все]: Защитить все файлы. [Разблок. все]: Снять защиту со всех файлов.

<p>Поворот</p>	<p>Используйте этот пункт меню для поворота изображения. Значения: [90°]: Поворот на 90 градусов по часовой стрелке. [180°]: Поворот на 180 градусов по часовой стрелке. [270°]: Поворот на 270 градусов по часовой стрелке. [Отмена]: Выйти из подменю без поворота изображения.</p>
<p>Удалить</p>	<p>Используйте этот пункт меню для удаления одного файла или всех файлов. Значения: [Это изображение]: Удалить текущий файл. [Все]: Удаление всех файлов за исключением защищённых (см. предыдущий пункт) . [Отмена]: Выйти из подменю без удаления файлов.</p>

7. ПЕРЕНОС ФАЙЛОВ ИЗ ЦИФРОВОЙ КАМЕРЫ НА КОМПЬЮТЕР

Есть два способа переноса файлов из цифровой камеры на компьютер:

- Вынуть SD-карту из цифровой камеры и подключить её к картридеру компьютера;

- Подключить цифровую камеру с установленной SD-картой к компьютеру через USB-кабель.

7.1 Использование картридера



Рис.9

- а. Извлеките SD-карту из цифровой камеры.
- б. Установите SD-карту в картридер компьютера.
- в. Откройте [**Мой компьютер**] или [**Проводник**] и выберите внешний диск, соответствующий картридеру.
- г. Скопируйте файлы с выбранного диска на компьютер.

7.2 Соединение цифровой камеры с компьютером через USB-кабель

- a. Соедините цифровую камеру с USB-портом компьютера через USB-кабель.
- b. включите цифровую камеру. После установки связи цифровой камеры с компьютером на экране камеры появится значок USB.
- c. Откройте [**Мой компьютер**] или [**Проводник**] и выберите внешний диск, соответствующий цифровой камере. Файлы, хранящиеся в цифровой камере, находятся в директории «DCIM».
- d. Скопируйте файлы из директории DCIM на компьютер.
- e. Отключите USB-кабель от компьютера.

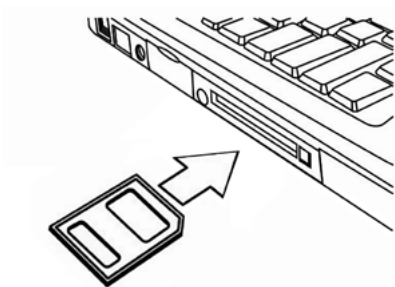
7.3 Подключение цифровой камеры в режиме WEB-КАМЕРЫ

- a. Выключите цифровую камеру
- b. Подключите цифровую камеру к компьютеру через USB-кабель.
- c. Нажмите и удерживайте кнопку **Спуск**.

- d. Нажмите кнопку **Вкл./Выкл. Питания**. После соединения с компьютером на экране цифровой камеры отобразится значок web-камеры.

8. ВОЗМОЖНЫЕ ПРОБЛЕМЫ И СПОСОБЫ ИХ УСТРАНЕНИЯ.

В этом разделе описаны проблемы, которые могут возникнуть с цифровой камерой и указаны способы их устранения. **Внимание!** Если указания настоящего раздела не помогли решить проблему, обратитесь в авторизованный сервисный центр.

Проблема	Решение
Невозможно перенести файлы на компьютер.	Проверьте USB-кабель и разъёмы
	Выключите цифровую камеру, отсоедините её от компьютера и повторите действия п.7.2
Невозможно включить цифровую камеру после установки SD-карты.	Убедитесь, что SD-карта правильно установлена в слот (п.2.2).

Проблема	Решение
<p>Нажатие кнопки Спуск не приводит к записи фотографии.</p>	<p>Запись кадра на SD-карту требует некоторого времени. Дождитесь завершения записи предыдущего кадра. Или Удалите часть файлов с SD-карты если она переполнена.</p>
<p>Кадры «смазанные».</p>	<p>Во время съёмки удерживайте цифровую камеру неподвижно пока не услышите сигнал, подтверждающий окончание записи изображения.</p>
<p>Индикатор батареи на ЖК экране моргает.</p>	<p>Необходимо зарядить аккумулятор.</p>
<p>Изображение «полосатое».</p>	<p>Убедитесь, что значение частоты, установленное в меню Настройки соответствует частоте электрической сети в том месте, где Вы производите съёмку.</p>
<p>ЖК экран «залип» после установки SD-карты.</p>	<p>Убедитесь, что SD-карта исправна.</p>
<p>Файл не выводится на ЖК экран.</p>	<p>Цифровая камера может работать только с файлами формата JPG. Убедитесь в том, что на SD-карте отсутствуют файлы других форматов.</p>

9. ТЕХНИЧЕСКИЕ ХАРАКТЕРИСТИКИ*

Функции	Описание
Сенсор изображения	CMOS
Разрешение фото	[21M]: 5616×3744; [18M]: 4896×3672; [12M]: 4000×3000; [10M]: 3648×2736; [8M]: 3264×2448; [7M]: 3072×2304; [5M]: 2592×1944; [3M]: 2048×1536; [2M]: 1600×1200; [VGA]: 640×480;
Разрешение видео	HD:1280×720; D1:720×480; VGA: 640×480; QVGA: 320×240
ЖК-монитор	3" цветной TFT ЖК-монитор
Апертура / фокус	F2.8, f=5.3mm; 1.5 м ~ бесконечность
Память	Карты памяти SD/MMC/SDHC до 32 ГБ
Зум	Цифровой: 4.0x
Компенсация экспозиции	±3.0EV (1.0 EV / шаг)
Баланс Белого	Авто / Солнечно / Пасмурно / Флюоресцент / Вольфрам
Сценарии	Авто / Спорт/ Ночная съёмка/ Портрет / Пейзаж/ Яркая сцена/ Пляж / Вечеринка/ Высокая чувствительность
ISO	Авто / 100 / 200 / 400/ 800
Автоспуск	2 сек./5 сек / 10 сек.

* Характеристики могут быть изменены производителем без предварительного уведомления

Функции	Описание
Формат файлов	Фото: JPEG Видео: M-JPEG со звуком. Звуковой формат WAV.
Вспышка	Авто / Принуд. / Вспышка выключена
Стабилизация изображения	Да
Функция «Определение улыбки»	Да
Функция «Определение Лица»	Да
Съёмка панорамы	Да
Соединения	USB 2.0 (высокоскоростной)
Источник питания	Литий-ионная батарея
Размеры / Вес	99.8×59.8×18.4 мм/ 100 гр. с батареей.
Комплект поставки	<ol style="list-style-type: none"> 1. Цифровая камера; 2. Чехол; 3. Аккумулятор; 4. Провод USB; 5. Ремешок для переноски; 6. Руководство пользователя; 7. Гарантийный талон.

Производитель сделал все возможное, чтобы избежать ошибок и неточностей в данном руководстве. Однако, при несовпадении описания с реальным устройством, приоритет имеет устройство.

Manufacturer:

Rekam Inc., Canada

Address:

222 Faywood Boulevard, Toronto,
ON, M3H 6A9, Canada

Made in China

Изготовитель:

Рекам Инк., Канада

Адрес:

Канада, провинция Онтарио,
М3Н 6А9, Торонто, Фейвуд
бульвар 222

support@rekam.ru

www.rekam.ru

Сделано в Китае

