

PowerShot G9X Mark II

Руководство пользователя камеры

- Перед началом работы с камерой обязательно ознакомьтесь с данным Руководством, включая раздел «Меры предосторожности» (14).
- Ознакомление с данным Руководством поможет научиться правильному обращению с камерой.
- Храните это Руководство в надежном месте, чтобы его можно было использовать в будущем.
- Для перехода на другие страницы нажимайте кнопки в правом нижнем углу.
 - ▶ : следующая страница
 - ◀ : предыдущая страница
 - ↶ : страница до нажатия ссылки
- Для перехода в начало главы нажмите название главы справа.

Перед использованием

Основные операции

Руководство по расширенным операциям

Основные сведения о камере

Автоматический/гибридный
автоматический режим

Другие режимы съемки

Режим P

Режимы Tv, Av, M и C

Режим воспроизведения

Беспроводные функции

Меню настройки

Принадлежности

Приложение

Алфавитный указатель

РУССКИЙ



Перед использованием

Комплект поставки

Перед использованием проверьте наличие в комплекте поставки камеры перечисленных ниже комплектующих. Если что-либо отсутствует, обращайтесь по месту приобретения камеры.



Камера



Аккумулятор
NB-13L*

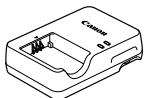

Зарядное устройство
CB-2LH/CB-2LHE

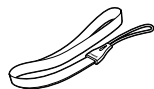

Ремень для запястья

* Запрещается удалять с аккумулятора наклеенную на него оболочку.

- В комплект поставки также входят печатные документы.
- Карта памяти не входит в комплект поставки (📖2).

Поддерживаемые карты памяти

Могут использоваться указанные ниже карты памяти (продаются отдельно), независимо от их емкости.

- Карты памяти SD*1
- Карты памяти SDHC*1*2
- Карты памяти SDXC*1*2



*1 Карты, соответствующие стандартам SD. Однако работа с данной камерой проверена не для всех карт памяти.

*2 Также поддерживаются карты памяти UHS-I.

Перед использованием

Основные операции

Руководство по расширенным операциям

Основные сведения о камере

Автоматический/гибридный
автоматический режим

Другие режимы съемки

Режим P

Режимы Tv, Av, M и C

Режим воспроизведения

Беспроводные функции

Меню настройки

Принадлежности

Приложение

Алфавитный указатель



Предварительные замечания и юридическая информация

- Сначала снимите и проверьте несколько тестовых снимков, чтобы убедиться в правильности их записи. Обратите внимание на то, что компания Canon Inc., ее филиалы и дочерние компании, а также дистрибьюторы не несут никакой ответственности за любой ущерб, обусловленный какой-либо неисправностью камеры и ее принадлежностей (включая карты памяти), приводящей к сбою в записи изображения или к записи изображения не тем способом, на который рассчитан аппарат.
- Несанкционированная фотосъемка или видео/аудиозапись людей или материалов, защищенных авторским правом, может нарушать права этих людей на конфиденциальность и/или другие их законные права, включая авторские права и права на интеллектуальную собственность, даже если фотосъемка или видео/аудиозапись производится исключительно для личных целей пользователя.
- Условия гарантии на камеру и сведения о службе поддержки клиентов компании Canon приведены в гарантийной информации в комплекте руководств пользователя камеры.
- Хотя экран изготавливается с использованием высокопрецизионных технологий и более 99,99% пикселей соответствуют техническим требованиям, в редких случаях отдельные пиксели могут иметь дефекты или отображаться в виде красных или черных точек. Это не свидетельствует о повреждении камеры и не влияет на записываемые изображения.
- При длительном использовании камеры она может стать теплой. Это не является признаком неисправности.

Соглашения, принятые в данном Руководстве

- В данном Руководстве значки служат для обозначения кнопок и дисков камеры, на которые эти значки нанесены или на которые они похожи.
- Значками обозначаются следующие кнопки и органы управления камеры. Цифры в скобках показывают номер соответствующего элемента управления в разделе «Названия компонентов» (4).
- (1) Кольцо управления (10) на передней панели
- Режимы съемки, а также значки и текст, отображаемые на экране, указываются в скобках.
- ⓘ: Важные сведения, которые следует знать
- 📌: Примечания и советы для квалифицированного использования камеры
- 🖱️: Обозначает операции с сенсорным экраном
- 📖 xx: Страницы со связанной информацией (в этом примере символы «xx» означают номер страницы)
- Инструкции данного Руководства относятся к камере с настройками по умолчанию.
- Для удобства все поддерживаемые карты памяти обозначаются просто как «карта памяти».
- Символы «▶ Фотографии» и «▶ Видеофильмы» под заголовками указывают, как используется функция – для фотографий или видеофильмов.

Перед использованием

Основные операции

Руководство по расширенным операциям

Основные сведения о камере

Автоматический/гибридный автоматический режим

Другие режимы съемки

Режим P

Режимы Tv, Av, M и C

Режим воспроизведения

Беспроводные функции

Меню настройки

Принадлежности

Приложение

Алфавитный указатель



Названия компонентов

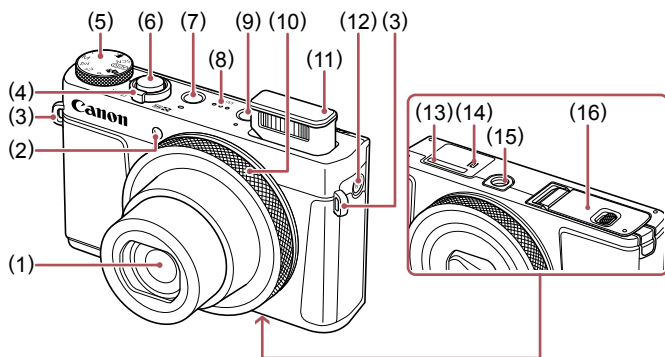

- | | |
|------------------------------------------------------------------------|-------------------------------------------------------------|
| (1) Объектив | (8) Динамик |
| (2) Лампа | (9) Кнопка [▶] (Воспроизведение) |
| (3) Крепление ремня | (10) Кольцо управления |
| (4) Рычаг зумирования | (11) Вспышка |
| Съемка: [📷] (положение телефото)/
[📷] (широкоугольное
положение) | (12) Кнопка [(P)] (Wi-Fi) |
| Воспроизведение: [🔍] (увеличение)/
[🔍] (индекс) | (13) Серийный номер (номер корпуса) |
| (5) Диск установки режима | (14) [N] (N-метка)*1 |
| (6) Кнопка спуска затвора | (15) Штативное гнездо |
| (7) Кнопка ON/OFF | (16) Крышка гнезда карты памяти/отсека
элементов питания |

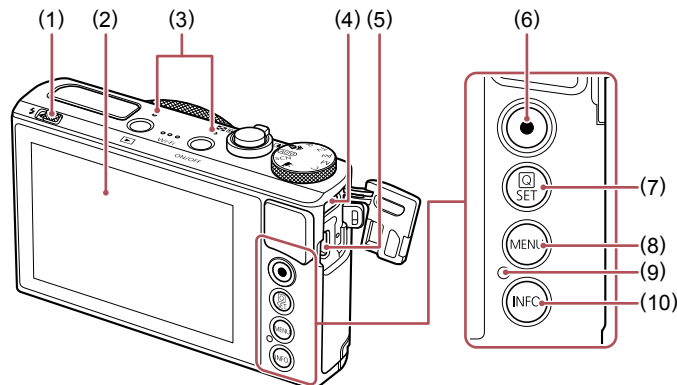

- | | |
|----------------------------------------|--------------------------------------------------------|
| (1) Переключатель [⚡] (Подъем вспышки) | (6) Кнопка видеосъемки |
| (2) Экран*2 | (7) Кнопка [⚙️] (Меню быстрой установки/
Установка) |
| (3) Микрофон | (8) Кнопка [MENU] |
| (4) Разъем DIGITAL | (9) Индикатор/лампа заряда по USB |
| (5) Разъем HDMI™ | (10) Кнопка [INFO.] (Информация) |

*1 Используется с функциями NFC (📖135).

*2 При установке защиты экрана эффективность распознавания жестов может ухудшиться. В таком случае увеличьте чувствительность сенсорного экрана (📖167).

Перед использованием

Основные операции

Руководство по расширенным операциям

Основные сведения о камере

Автоматический/гибридный
автоматический режим

Другие режимы съемки

Режим P

Режимы Tv, Av, M и C

Режим воспроизведения

Беспроводные функции

Меню настройки

Принадлежности

Приложение

Алфавитный указатель



Содержание

Перед использованием

Комплект поставки	2
Поддерживаемые карты памяти	2
Предварительные замечания и юридическая информация	3
Соглашения, принятые в данном Руководстве	3
Названия компонентов	4
Обычные операции с камерой	13
Меры предосторожности	14

Основные операции

Основные операции	17
Использование сенсорного экрана	17
Нажатие	17
Перетаскивание	17
Начальная подготовка	18
Закрепление ремня	18
Как правильно держать камеру	18
Зарядка аккумулятора	18
Установка аккумулятора и вашей карты памяти	19
Извлечение аккумулятора и карты памяти	20
Установка даты и времени	20
Изменение даты и времени	21
Язык	21
Опробование камеры	22
Съемка (Smart Auto)	22
Просмотр	23
Стирание изображений	24

Руководство по расширенным операциям

Основные сведения о камере	25
Включение и выключение	25
Функции экономии энергии (Автовыключение)	26
Экономия энергии в режиме съемки	26
Экономия энергии в режиме воспроизведения	26
Кнопка спуска затвора	26
Режимы съемки	27
Варианты индикации при съемке	27
Использование меню быстрой установки	28
Настройка параметров с помощью сенсорного экрана	28
Использование экрана меню	29
Использование сенсорного экрана	30
Экранная клавиатура	30
Индикатор	31
Часы	32
Автоматический/гибридный автоматический режим	33
Съемка с настройками, определенными камерой	33
Съемка (Smart Auto)	33
Съемка в гибридном автоматическом режиме	35
Запуск воспроизведения видеоподборки	36
Фотографии/видеофильмы	36
Фотографии	36
Видеофильмы	36
Значки сюжетов	37
Эпизоды, для которых производится серийная съемка	38
Значки стабилизации изображения	38
Рамки на экране	39
Часто используемые удобные функции	39
Дополнительное увеличение объектов (Цифровой зум)	39

Перед использованием

Основные операции

Руководство по расширенным операциям

Основные сведения о камере

Автоматический/гибридный
автоматический режим

Другие режимы съемки

Режим P

Режимы Tv, Av, M и C

Режим воспроизведения

Беспроводные функции

Меню настройки

Принадлежности

Приложение

Алфавитный указатель



Съемка с заранее установленными фокусными расстояниями (Пошаговый зум).....	40
Использование таймера автоспуска	40
Использование таймера автоспуска для исключения сотрясения камеры.....	41
Настройка таймера автоспуска	41
Съемка путем нажатия на экран (Съемка при касании).....	42
Серийная съемка.....	42
Использование функции идентификации лица	43
Личные сведения	43
Регистрация информации функции идентификации лица	43
Съемка.....	44
Проверка и редактирование зарегистрированной информации	45
Перезапись и добавление информации о лице	45
Удаление зарегистрированной информации.....	46
Функции настройки изображения	47
Изменение формата кадра.....	47
Изменение качества изображения.....	47
Запись в формате RAW.....	48
С помощью меню.....	48
Изменение качества видеоизображения	49
Для видеосистемы NTSC	49
Для видеосистемы PAL.....	49
Полезные функции съемки.....	50
Использование электронного уровня.....	50
Отключение автоматического уровня	50
Изменение настроек режима IS	51
Отключение стабилизации изображения	51
Съемка видеосъемки с объектами того же размера, с которым они отображаются до начала съемки.....	51

Настройка работы камеры.....	52
Отключение подсветки для автофокусировки	52
Предотвращение включения лампы уменьшения эффекта «красных глаз»	52
Изменение стиля отображения изображения после съемки.....	52
Другие режимы съемки	53
Определенные сюжеты	53
Применение специальных эффектов	55
Создание ощущения скорости за счет размытия фона (Панорама)	55
Съемка эпизодов с высокой контрастностью (Высокий динамический диапазон).....	55
Добавление художественных эффектов.....	56
Съемка с эффектом объектива «Рыбий глаз» (Эффект Рыбий глаз)	56
Снимки, выглядящие как картины (Эффект «Масляные краски»)	57
Снимки, выглядящие как акварели (Эффект «Акварель»)	57
Снимки, напоминающие миниатюрные модели (Эффект миниатюры)	57
Скорость воспроизведения и приблизительное время воспроизведения (для клипов длительностью 1 мин).....	58
Съемка с эффектом игрушечной камеры (Эффект игрушечной камеры)	58
Выделение объектов (Размытие фона)	59
Съемка с эффектом мягкого фокуса	59
Монохромная съемка (Зернистый Ч/Б).....	60
Специальные режимы для других целей	60
Съемка звездного неба (Звезды)	60
Съемка людей на фоне звездного неба (Портрет на фоне звезд)	60
Съемка ночных сцен под звездным небом (Звездное небо)	62
Съемка следов перемещения звезд (Звездный след).....	62
Съемка видеосъемки движения звезд (Покадровая видеосъемка звезд).....	63

Перед использованием

Основные операции

Руководство по расширенным операциям

Основные сведения о камере

Автоматический/гибридный автоматический режим

Другие режимы съемки

Режим P

Режимы Tv, Av, M и C

Режим воспроизведения

Беспроводные функции

Меню настройки

Принадлежности

Приложение

Алфавитный указатель



Настройка цветов.....	66
Настройка фокусировки.....	66
Съемка различных видеofilьмов.....	67
Съемка видеofilьмов в режиме [P].....	67
Фиксация или изменение яркости изображения перед съемкой.....	67
Отмена [P] медленного автоматического затвора.....	68
Корректировка сильных сотрясений камеры.....	68
Параметры звука.....	68
Отключение фильтра шумов.....	68
Использование аттенюатора.....	69
Съемка коротких клипов.....	69
Эффекты воспроизведения.....	69
Съемка интервальных видеofilьмов (Интервальная съемка).....	69
Съемка видеofilьмов iFrame.....	71
Режим P.....	72
Съемка в режиме программной автоэкспозиции (режим [P]).....	72
Яркость изображения (Экспозиция).....	73
Настройка яркости изображения (Компенсация экспозиции).....	73
Отключение имитации экспозиции.....	73
Фиксация яркости изображения/экспозиции (Фиксация AE).....	73
Изменение способа экспозамера.....	73
Связывание рамки точечного замера автоэкспозиции с рамкой автофокусировки.....	74
Изменение числа ISO.....	74
Регулировка автоматической настройки ISO.....	75
Изменение уровня шумоподавления (Шумоподавление при высоких ISO).....	75
Автоматический брекетинг (съемка в режиме AEB).....	75
Настройка параметров автоматического фильтра нейтральной плотности.....	76
Автокоррекция яркости и контрастности (Auto Lighting Optimizer (Автокоррекция яркости)).....	76
Съемка ярких объектов (Приоритет светов).....	76

Цвета изображения.....	77
Съемка с естественными цветами (Баланс белого).....	77
Пользовательский баланс белого.....	77
Ручная коррекция баланса белого.....	78
Задание цветовой температуры баланса белого вручную.....	79
Настройка цветов (Стиль изображения).....	79
Настройка стилей изображения.....	80
Сохранение настроенных стилей изображения.....	81
Диапазон съемки и фокусировка.....	81
Съемка с близкого расстояния (Макро).....	81
Съемка в режиме ручной фокусировки.....	82
Простое определение области фокусировки (Выделение цветом MF).....	83
Фокусировочная вилка (режим «Фокус-ВКТ»).....	83
Цифровой телеконвертер.....	84
Выбор способа автофокусировки.....	84
AF по 1 точке.....	84
Перемещение рамок автофокусировки и изменение их размера (AF по 1 точке).....	85
[+]/[+] Слежение.....	85
Съемка в режиме Servo AF.....	86
Изменение настройки фокусировки.....	86
Точная настройка фокусировки.....	86
Выбор человека для фокусировки (Выбор лица).....	87
Выбор объектов для фокусировки (Тактильный AF).....	88
Съемка с фиксацией автофокусировки.....	88
Вспышка.....	89
Изменение режима вспышки.....	89
Авто.....	89
Вкл.....	89
Замедл. синхр.....	89
Откл.....	89

Перед использованием

Основные операции

Руководство по расширенным операциям

Основные сведения о камере

Автоматический/гибридный автоматический режим

Другие режимы съемки

Режим P

Режимы Tv, Av, M и C

Режим воспроизведения

Беспроводные функции

Меню настройки

Принадлежности

Приложение

Алфавитный указатель



Настройка компенсации экспозиции при съемке со вспышкой	90
Съемка с фиксатором FE.....	90
Изменение момента срабатывания вспышки	91
Прочие настройки.....	91
Изменение настроек режима IS	91
Режимы Tv, Av, M и C.....	92
Конкретные значения выдержки затвора (режим [Tv])	92
Конкретные значения диафрагмы (режим [Av])	93
Конкретные значения выдержки затвора и диафрагмы (режим [M]).....	93
Съемка с длительной выдержкой (Ручная выдержка)	94
Настройка мощности вспышки.....	95
Съемка видеосъемки с определенными значениями выдержки затвора и диафрагмы	95
Настройка органов управления и индикации	96
Настройка параметров при переключении функций кольца управления	96
Изменение настроек кольца управления.....	97
Функции, которые можно назначить кольцу управления.....	97
Настройка отображаемой информации.....	98
Настройка отображаемой информации.....	98
Назначение функций кнопке видеосъемки	98
Настройка меню быстрой установки	99
Выбор пунктов для включения в меню	99
Изменение порядка пунктов меню	99
Сохранение параметров съемки	100
Параметры, которые можно сохранить	100
Сохранение часто используемых пунктов меню съемки (Моё меню).....	101
Переименование вкладок «Мое меню»	102
Удаление вкладки «Мое меню».....	102
Удаление все вкладок или пунктов «Мое меню»	102
Настройка отображения вкладки «Мое меню»	102

Режим воспроизведения	103
Просмотр.....	103
Переключение режимов отображения	105
Настройка отображаемой информации о съемке.....	105
Предупреждение о передержке (для ярких участков изображения)	105
Гистограмма яркости.....	105
Гистограмма RGB	105
Просмотр коротких видеосъемок, созданных при съемке фотографий (видеоподборка)	106
Просмотр по дате.....	106
Проверка людей, обнаруженных функцией идентификации лица	106
Обзор и фильтрация изображений	107
Переход между изображениями в индексе	107
Использование сенсорного экрана.....	107
Поиск изображений, удовлетворяющих определенным условиям	107
Переход между изображениями с помощью кольца управления	109
Использование сенсорного экрана.....	109
Просмотр отдельных изображений из группы	109
Редактирование информации функции идентификации лица	110
Изменение имен	110
Удаление имен	111
Варианты просмотра изображений	111
Увеличение изображений.....	111
Использование сенсорного экрана.....	112
Увеличение при двойном нажатии	112
Просмотр слайд-шоу	112
Защита изображений	113
С помощью меню.....	113
Выбор изображений по одному	113
Выбор диапазона	114
Защита сразу всех изображений.....	114
Снятие защиты сразу со всех изображений.....	114

Перед использованием

Основные операции

Руководство по расширенным операциям

Основные сведения о камере

Автоматический/гибридный автоматический режим

Другие режимы съемки

Режим P

Режимы Tv, Av, M и C

Режим воспроизведения

Беспроводные функции

Меню настройки

Принадлежности

Приложение

Алфавитный указатель



Удаление изображений	115
Удаление сразу нескольких изображений	115
Указание способа выбора	115
Выбор изображений по одному	116
Выбор диапазона	116
Задание сразу всех изображений	116
Поворот изображений	117
С помощью меню	117
Отключение автоматического поворота	117
Пометка изображений как избранных	118
С помощью меню	118
Удобное управление: жесты сенсорного экрана	119
Использование функций, назначенных жестам сенсорного экрана	119
Изменение функций для жестов сенсорного экрана	119
Назначаемые функции	119
Редактирование фотографий	120
Изменение размера изображений	120
С помощью меню	121
Кадрирование	121
Применение эффекта фильтра	122
Коррекция «красных глаз»	123
Обработка изображений RAW с помощью камеры	124
С помощью меню	125
Выбор изображений по одному	125
Выбор диапазона	125
Редактирование видеофильмов	126
Уменьшение размера файлов	127
Качество изображения сжатых видеозаписей	127
Удаление глав видеофильмов	127
Просмотр альбомов (Яркие моменты)	128
Выбор тем для альбомов	128

Добавление в альбомы музыкального сопровождения	129
Создание собственных альбомов	130
Объединение коротких клипов	131
Беспроводные функции	132
Доступные беспроводные функции	132
Использование функций Wi-Fi	132
Использование функций Bluetooth®	132
Отправка изображений в смартфон	133
Передача изображений в смартфон с поддержкой Bluetooth	133
Передача изображений в NFC-совместимый смартфон	135
Подключение с помощью NFC, когда камера выключена или находится в режиме съемки	135
Подключение с помощью NFC, когда камера находится в режиме воспроизведения	136
Добавление смартфона с помощью меню Wi-Fi	137
Использование другой точки доступа	138
Предыдущие точки доступа	139
Сохранение изображений в компьютере	140
Подготовка к регистрации компьютера	140
Установка приложения CameraWindow	140
Настройка компьютера для подключения по Wi-Fi (только Windows)	140
Сохранение изображений в подключенном компьютере	141
Проверка совместимости точки доступа	141
Использование WPS-совместимых точек доступа	142
Подключение к точкам доступа из списка	144
Предыдущие точки доступа	144
Отправка изображений в зарегистрированную веб-службу	145
Регистрация веб-служб	145
Регистрация портала CANON iMAGE GATEWAY	145
Регистрация других веб-служб	147
Отправка изображений в веб-службы	147

Перед использованием

Основные операции

Руководство по расширенным операциям

Основные сведения о камере

Автоматический/гибридный автоматический режим

Другие режимы съемки

Режим P

Режимы Tv, Av, M и C

Режим воспроизведения

Беспроводные функции

Меню настройки

Принадлежности

Приложение

Алфавитный указатель



Беспроводная печать изображений на подключенном принтере	148
Отправка изображений в другую камеру.....	150
Варианты отправки изображений.....	151
Отправка нескольких изображений.....	151
Выбор изображений по одному.....	151
Выбор диапазона.....	151
Отправка избранных изображений.....	152
Примечания по отправке изображений.....	152
Выбор разрешения (размер изображения).....	153
Добавление комментариев.....	153
Автоматическая отправка изображений (Синхронизация изображений).....	153
Начальная подготовка.....	153
Подготовка камеры.....	153
Подготовка компьютера.....	154
Отправка изображений.....	155
Просмотр на смартфоне изображений, отправленных с помощью функции синхронизации изображений.....	155
Просмотр изображений из камеры и управление камерой с помощью смартфона.....	156
Геопривязка изображений в камере.....	156
Дистанционное управление камерой со смартфона.....	156
Управление камерой по Wi-Fi.....	156
Управление камерой по Bluetooth.....	157
Изменение или удаление параметров Wi-Fi.....	158
Изменение информации о подключении.....	158
Изменение имени устройства.....	158
Удаление информации о подключении.....	158
Указание изображений, доступных для просмотра со смартфонов.....	159
Изменение имени камеры.....	159
Восстановление значений по умолчанию для параметров Wi-Fi.....	160
Очистка информации об устройствах, сопряженных через Bluetooth.....	160

Меню настройки.....	161
Настройка основных функций камеры.....	161
Сохранение изображений на основе даты.....	161
Нумерация файлов.....	161
Форматирование карт памяти.....	162
Низкоуровневое форматирование.....	162
Изменение видеосистемы.....	162
Калибровка электронного уровня.....	163
Сброс настроек электронного уровня.....	163
Изменение цвета информации на экране.....	163
Использование эко-режима.....	163
Настройка экономии энергии.....	164
Яркость экрана.....	164
Мировое время.....	165
Дата и время.....	165
Время закрытия объектива.....	165
Язык.....	166
Отключение звуковых сигналов при работе камеры.....	166
Регулировка громкости.....	166
Настройка звуковых сигналов.....	166
Начальная заставка.....	166
Скрытие подсказок.....	167
Отображение в списке режимов съемки только значков.....	167
Повышение чувствительности сенсорного экрана.....	167
Автоматическая блокировка сенсорного экрана.....	167
Метрические/неметрические единицы измерения.....	167
Проверка логотипов сертификации.....	168
Задание записи в изображениях сведений об авторских правах.....	168
Удаление всех сведений об авторских правах.....	168
Настройка других параметров.....	168
Восстановление настроек камеры по умолчанию.....	169
Восстановление в камере значений по умолчанию для всех параметров.....	169
Восстановление значений по умолчанию для отдельных функций.....	169

Перед использованием

Основные операции

Руководство по расширенным операциям

Основные сведения о камере

Автоматический/гибридный
автоматический режим

Другие режимы съемки

Режим P

Режимы Tv, Av, M и C

Режим воспроизведения

Беспроводные функции

Меню настройки

Принадлежности

Приложение

Алфавитный указатель



Принадлежности	170
Состав системы	170
Дополнительно приобретаемые принадлежности.....	171
Источники питания.....	171
Вспышка	171
Прочие принадлежности	171
Принтеры	172
Хранение фотографий и видеofilьмов	172
Использование дополнительно приобретаемых принадлежностей.....	172
Воспроизведение на экране телевизора	172
Установка и зарядка аккумулятора.....	173
Зарядка аккумулятора с помощью компьютера	174
Использование программного обеспечения	175
Подключение к компьютеру с помощью кабеля	176
Проверка компьютерной среды.....	176
Установка программного обеспечения	176
Сохранение изображений в компьютере	176
Печать изображений	177
Простая печать.....	177
Настройка параметров печати.....	178
Обрезка изображений перед печатью	179
Выбор формата бумаги и компоновки перед печатью.....	179
Доступные варианты компоновки.....	180
Печать фотографий для документов.....	180
Печать эпизодов из видеofilьма	180
Параметры печати видеofilьмов	180
Добавление изображений в список печати (DPOF)	181
Настройка параметров печати.....	181
Настройка печати отдельных изображений	182
Настройка печати диапазона изображений.....	182
Настройка печати всех изображений	182

Удаление всех изображений из списка печати	182
Печать изображений, добавленных в список печати (DPOF)	183
Добавление изображений в фотокнигу.....	183
Указание способа выбора	183
Добавление изображений по одному.....	183
Добавление всех изображений в фотокнигу	183
Удаление всех изображений из фотокниги	184
Приложение	185
Устранение неполадок	185
Экранные сообщения	189
Информация на экране.....	192
Съемка (Отображение информации)	192
Уровень заряда аккумулятора	192
При воспроизведении.....	193
Информационный дисплей 1	193
Информационный дисплей 2	193
Информационный дисплей 3	194
Информационный дисплей 4	194
Информационный дисплей 5	194
Сводка для панели управления видеofilьмами	194
Таблицы функций и меню	195
Функции, доступные в различных режимах съемки.....	195
Меню быстрой установки	197
Вкладка съемки	200
Вкладка «Настройка».....	208
Вкладка «Моё меню»	208
Вкладка воспроизведения	209
Правила обращения.....	210
Технические характеристики	210
Датчик изображения.....	210
Объектив.....	210

Перед использованием

Основные операции

Руководство по расширенным операциям

Основные сведения о камере

Автоматический/гибридный
автоматический режим

Другие режимы съемки

Режим P

Режимы Tv, Av, M и C

Режим воспроизведения

Беспроводные функции

Меню настройки

Принадлежности

Приложение

Алфавитный указатель



Затвор.....	211
Диафрагма.....	211
Вспышка.....	211
Экран.....	211
Съемка.....	211
Запись.....	212
Питание.....	212
Интерфейс.....	213
Условия эксплуатации.....	213
Габариты (в соответствии с CIPA).....	213
Вес (в соответствии с CIPA).....	213
Аккумулятор NB-13L.....	214
Зарядное устройство CB-2LH/CB-2LHE.....	214
Компактный сетевой адаптер CA-DC30/CA-DC30E.....	214
Алфавитный указатель.....	215
Меры предосторожности для беспроводных функций (Wi-Fi, Bluetooth или другие).....	217
Меры предосторожности в отношении радиопомех.....	217
Меры предосторожности в отношении безопасности.....	217
Программное обеспечение третьих сторон.....	218
Меры предосторожности в отношении личных данных и безопасности.....	218
Торговые марки и лицензирование.....	218
Ограничение ответственности.....	219

Перед использованием

Основные операции

Руководство по расширенным операциям

Основные сведения о камере

Автоматический/гибридный
автоматический режим

Другие режимы съемки

Режим P

Режимы Tv, Av, M и C

Режим воспроизведения

Беспроводные функции

Меню настройки

Принадлежности

Приложение

Алфавитный указатель



Обычные операции с камерой

📷 Съемка

- Использование настроек, выбираемых камерой (автоматический режим, гибридный автоматический режим)
 - 📖33, 📖35

Качественная съемка людей



Портреты
(📖53)

В соответствии с конкретными сюжетами



Ночные сюжеты
(📖53)



Звездное небо
(📖60)



Фейерверк
(📖54)

Применение специальных эффектов



Эффект «Рыбий глаз»
(📖56)



Эффект миниатюры
(📖57)



Эффект игрушечной
камеры (📖58)



Размытие фона
(📖59)



Мягкий фокус
(📖59)



Монохромный
(📖60)

- Фокусировка на лица
 - 📖33, 📖53, 📖85
- Без использования вспышки (вспышка выключена)
 - 📖33
- Включение себя в кадр (Автоспуск)
 - 📖40
- Сочетание видеоклипов и фотографий (Подборка видео)
 - 📖35
- Передача ощущения скорости с размытием фона
 - 📖55

▶ Просмотр

- Просмотр изображений (режим воспроизведения)
 - 📖103
- Автоматическое воспроизведение (Слайд-шоу)
 - 📖112
- На экране телевизора
 - 📖172
- На экране компьютера
 - 📖176
- Быстрый обзор изображений
 - 📖107
- Удаление изображений
 - 📖115
- Автоматическое создание альбомов
 - 📖128

Перед использованием

Основные операции

Руководство по расширенным операциям

Основные сведения о камере

Автоматический/гибридный
автоматический режим

Другие режимы съемки

Режим P

Режимы Tv, Av, M и C

Режим воспроизведения

Беспроводные функции

Меню настройки

Принадлежности

Приложение

Алфавитный указатель



Запись/просмотр видеофильмов

- Запись видеофильмов
 - 33, 67, 95
- Просмотр видеофильмов (режим воспроизведения)
 - 103

Печать

- Печать изображений
 - 177

Сохранение

- Сохранение изображений в компьютере
 - 176

Использование функций Wi-Fi

- Отправка изображений в смартфон
 - 133
- Публикация изображений в Интернете
 - 145
- Отправка изображений в компьютер
 - 153

Меры предосторожности

- Перед использованием изделия обязательно прочтите приведенные ниже правила техники безопасности. Строго следите за соблюдением правил надлежащего обращения с камерой.
- Приведенные здесь меры предосторожности призваны предотвратить получение травм пользователем или другими лицами, а также повреждение имущества.
- Также обязательно изучите руководства, входящие в комплект поставки всех используемых Вами дополнительных принадлежностей.



Предостережение

Указывает на возможность серьезной травмы, вплоть до смертельного исхода.

- Не допускайте срабатывания вспышки в непосредственной близости от глаз. Она может повредить зрение.
- Оборудование следует хранить в местах, недоступных для детей и подростков. Попадание ремня на шею ребенка может привести к удушью. Если в изделии используется кабель питания, при случайном попадании на шею ребенка он может стать причиной удушья.

- Используйте только рекомендованные источники питания.
- Запрещается разбирать, модифицировать или нагревать изделие.
- Запрещается снимать с аккумулятора клейкую оболочку (если она есть).
- Не допускайте падения изделия или сильных ударов по нему.
- Не дотрагивайтесь до внутренних деталей изделия, если оно повреждено, например в результате падения.
- Если из изделия идет дым, ощущается посторонний запах или изделие работает неправильно, немедленно прекратите его использование.
- Запрещается чистить изделие органическими растворителями, такими как спирт, бензин или разбавитель для краски.
- Не допускайте контакта с жидкостями, а также попадания жидкости или посторонних предметов внутрь изделия.

Возможно поражение электрическим током или возгорание.

Если изделие намочило или внутрь него попала жидкость либо посторонние предметы, немедленно извлеките аккумулятор/элементы питания или отсоедините вилку питания.

Перед использованием

Основные операции

Руководство по расширенным операциям

Основные сведения о камере

Автоматический/гибридный автоматический режим

Другие режимы съемки

Режим P

Режимы Tv, Av, M и C

Режим воспроизведения

Беспроводные функции

Меню настройки

Принадлежности

Приложение

Алфавитный указатель



- Если ваша модель камеры оснащена видоискателем или сменным объективом, не смотрите через видоискатель или объектив на яркие источники света (например, на солнце в ясный день или на яркий искусственный источник света).

Это может привести к повреждению глаз.

- Если ваша модель камеры оснащена сменным объективом, не оставляйте объектив (или камеру с установленным объективом) на солнце без установленной крышки объектива.

Это может привести к возгоранию.

- Не дотрагивайтесь до изделия во время грозы, если оно подключено к сетевой розетке.

Возможно поражение электрическим током или возгорание. Немедленно прекратите пользоваться изделием и отойдите от него.

- Пользуйтесь только рекомендованными аккумуляторами/элементами питания.
- Не оставляйте аккумуляторы/элементы питания рядом с открытым огнем и не бросайте их в огонь.

В результате возможен взрыв или утечка электролита из аккумулятора или элементов питания и, как следствие, поражение электрическим током, пожар или травмирование. Если электролит, вытекший из аккумуляторов или элементов питания, попал в глаза, рот, на кожу или на одежду, немедленно смойте электролит водой.

- Если с изделием используется зарядное устройство, соблюдайте следующие меры предосторожности.
 - Регулярно отсоединяйте вилку кабеля питания и сухой тканью удаляйте пыль и загрязнения, скапливающиеся на вилке, внутренних поверхностях электрической розетки и на окружающих областях.
 - Запрещается вставлять или извлекать вилку влажными руками.
 - При использовании оборудования следите, чтобы его мощность не превышала номинальной нагрузочной способности электрической розетки или соединительных проводов. Не используйте оборудование, если вилка кабеля питания повреждена или неполностью вставлена в розетку.
 - Не допускайте соприкосновения металлических предметов (например, булавок или ключей) с контактами или вилкой, а также накопления на них пыли.
 - Если используемое изделие оснащается кабелем питания, не допускайте порезов или повреждений кабеля, не вносите изменений в его конструкцию и не ставьте на него тяжелые предметы.

Возможно поражение электрическим током или возгорание.

- Выключайте камеру в местах, в которых ее использование запрещено.

Излучаемые камерой электромагнитные волны могут мешать работе электронных приборов или других устройств. Соблюдайте необходимую осторожность при использовании изделия в местах, в которых ограничено использование электронных устройств, например в самолетах или в медицинских учреждениях.

- Не допускайте длительного контакта камеры с кожей.

Даже если камера не кажется горячей, она может вызывать низкотемпературные ожоги, которые проявляются в виде покраснения кожи или волдырей. В местах с высокой температурой, а также если у вас замедленное кровообращение или чувствительная кожа, пользуйтесь штативом.

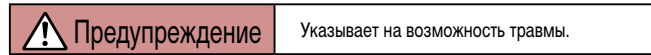

- Переноса изделие за ремень, соблюдайте осторожность, чтобы не допускать ударов по изделию, не подвергать его чрезмерным механическим нагрузкам и тряске, а также не допускать зацепления ремня за другие предметы.
 - Будьте осторожны, чтобы не допускать ударов или сильного нажатия на объектив. Это может привести к травме или к поломке камеры.
 - Будьте осторожны, чтобы не допускать сильных ударов по экрану. Если экран треснет, осколки могут стать причиной травмы.
 - Следите, чтобы в процессе съемки не закрывать вспышку пальцами или одеждой. Это может привести к ожогам или повреждению вспышки.
 - Не используйте, не оставляйте и не храните изделие в следующих местах:
 - под прямыми солнечными лучами;
 - при температуре выше 40 °С;
 - во влажных или пыльных местах.
- В противном случае возможна протечка, перегрев или взрыв аккумулятора или элементов питания, и, в результате, поражение электрическим током, возникновение пожара или причинение ожогов и других травм. Перегрев и повреждения могут приводить к поражению электрическим током, возгоранию, ожогам или другим травмам.
- При длительном просмотре эффекты перехода между кадрами слайд-шоу могут вызывать дискомфорт.

Перед использованием

Основные операции

Руководство по расширенным операциям

Основные сведения о камере

Автоматический/гибридный автоматический режим

Другие режимы съемки

Режим P

Режимы Tv, Av, M и C

Режим воспроизведения

Беспроводные функции

Меню настроек

Принадлежности

Приложение

Алфавитный указатель



- При использовании дополнительно приобретаемых конвертеров, фильтров для объективов или переходников фильтров (если применимо), обязательно следите за надежностью их крепления.

В случае падения принадлежности из-за плохого крепления она может разбиться, и можно порезаться об осколки стекла.

- При использовании изделий, на которых вспышка поднимается и опускается автоматически, соблюдайте осторожность, чтобы опускающаяся вспышка не прищемила пальцы.

Это может привести к травме.

Предупреждение

Указывает на возможность повреждения имущества.

- Запрещается направлять камеру на яркие источники света, например на солнце в ясный день или мощный источник искусственного освещения.

В противном случае возможно повреждение датчика изображения или других внутренних компонентов.

- При использовании камеры на песчаном пляже или в ветреных местах не допускайте попадания внутрь камеры пыли или песка.
- На изделиях, в которых вспышка поднимается и убирается автоматически, запрещается принудительно закрывать или открывать вспышку руками.

Это может привести к неполадкам в работе изделия.

- Убирайте со вспышки всю пыль, грязь и другие посторонние вещества с помощью ватной палочки или ткани.

Под воздействием тепла от вспышки посторонние материалы могут начать дымиться или изделие может выйти из строя.

- Если изделие не используется, извлеките из него аккумулятор или элементы питания и уберите их на хранение.

В случае протечки аккумулятора или элементов питания изделие может быть повреждено.

- Перед тем как выбросить аккумулятор или элементы питания, закройте их клеммы лентой или другим изоляционным материалом.

Контакт с другими металлическими предметами может привести к возгоранию или взрыву.

- Когда зарядное устройство, прилагаемое к изделию, не используется, отсоединяйте его от сети. Во время использования запрещается закрывать изделие тканью или другими предметами.

Если устройство длительное время остается подключенным к электрической розетке, оно может перегреться и деформироваться, что, в свою очередь, может привести к возгоранию.

- Не оставляйте специальные аккумуляторы рядом с домашними животными. Если животное укусит аккумулятор, возможна протечка, перегрев или взрыв аккумулятора и, как следствие, пожар или повреждение изделия.

- Если в изделии используется несколько элементов питания, не следует одновременно устанавливать элементы с разным уровнем заряда или старые и новые элементы. Не устанавливайте аккумуляторы/элементы питания в обратной полярности (клеммы + и –).

Это может привести к неполадкам в работе изделия.

- Убирая камеру в сумку, следите, чтобы твердые предметы не касались экрана камеры. Кроме того, закройте экран (чтобы он был обращен к корпусу), если это допускается конструкцией изделия.

- Не закрепляйте на изделии никакие твердые предметы.

В противном случае возможно возникновение неполадок или повреждение экрана.



Перед использованием

Основные операции

Руководство по расширенным операциям

Основные сведения о камере

Автоматический/гибридный автоматический режим

Другие режимы съемки

Режим P

Режимы Tv, Av, M и C

Режим воспроизведения

Беспроводные функции

Меню настройки

Принадлежности

Приложение

Алфавитный указатель



Основные операции

Основные операции

Основные сведения и инструкции, от первоначальной подготовки до съемки и воспроизведения

Использование сенсорного экрана

Сенсорный экран камеры обеспечивает интуитивно понятное управление путем нажатия на экран или постукивания по нему.

■ Нажатие

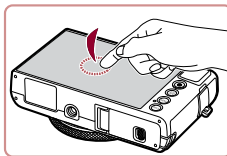

Кратковременно нажмите на экран пальцем.

- Этот жест используется для съемки, настройки функций камеры и т. п.

■ Перетаскивание

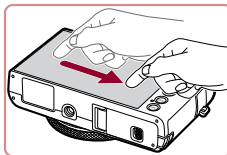

Прикоснитесь к экрану и проведите по нему пальцем.

- Этот жест используется в режиме воспроизведения для перехода к следующему изображению, изменению отображаемой области увеличенного изображения и других операций.

Перед использованием

Основные операции

Руководство по расширенным операциям

Основные сведения о камере

Автоматический/гибридный
автоматический режим

Другие режимы съемки

Режим P

Режимы Tv, Av, M и C

Режим воспроизведения

Беспроводные функции

Меню настройки

Принадлежности

Приложение

Алфавитный указатель



Начальная подготовка

Выполните указанную ниже подготовку к съемке.

Закрепление ремня

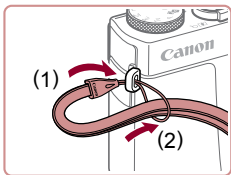

- Проденьте конец ремня через крепление для ремня (1), затем протяните другой конец ремня через петлю на продетом конце (2).

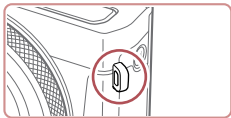

- Ремень можно также закрепить на левой стороне камеры.

Как правильно держать камеру



- Наденьте ремень на запястье.
- Во время съемки прижмите локти к туловищу и надежно держите камеру, чтобы исключить ее перемещение. Если Вы подняли вспышку, не кладите на нее пальцы.

Зарядка аккумулятора

Перед использованием зарядите аккумулятор с помощью прилагаемого зарядного устройства. Обязательно сначала зарядите аккумулятор, так как камера продается с незаряженным аккумулятором.

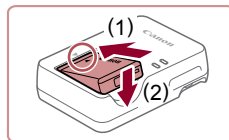

1 Установите аккумулятор.

- Совместив метки ▲ на аккумуляторе и зарядном устройстве, установите аккумулятор, нажав на него внутрь (1) и опустив (2).

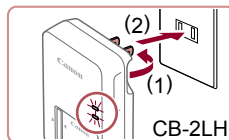

2 Зарядите аккумулятор.

- CB-2LH: откройте контакты вилки (1) и подключите зарядное устройство к электрической розетке (2).
- CB-2LHE: подключите кабель питания к зарядному устройству, затем подключите другой конец кабеля к электрической розетке.
- Индикатор зарядки загорается оранжевым цветом, и начинается зарядка.
- После завершения зарядки цвет индикатора изменяется на зеленый.

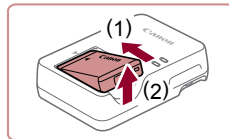
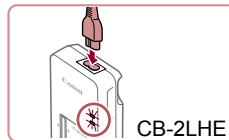

3 Извлеките аккумулятор.

- Отсоединив зарядное устройство от сети, извлеките аккумулятор, нажав на него внутрь (1) и вверх (2).



- Для защиты аккумулятора и поддержания его оптимального состояния длительность непрерывной зарядки не должна превышать 24 ч.
- В случае зарядных устройств, в которых используется кабель питания, запрещается подключать зарядное устройство или кабель питания к посторонним предметам. Несоблюдение этого требования может привести к неполадкам или повреждению изделия.

Перед использованием

Основные операции

Руководство по расширенным операциям

Основные сведения о камере

Автоматический/гибридный автоматический режим

Другие режимы съемки

Режим P

Режимы Tv, Av, M и C

Режим воспроизведения

Беспроводные функции

Меню настройки

Принадлежности

Приложение

Алфавитный указатель





- Подробные сведения о времени зарядки, а также о количестве кадров и времени съемки с полностью заряженным аккумулятором см. в разделе «Питание» (📖212).
- Заряженные аккумуляторы постепенно разряжаются, даже если они не используются. Зарядите аккумулятор в день использования (или непосредственно накануне).
- Для визуальной индикации состояния аккумулятора устанавливайте крышку таким образом, чтобы у заряженного аккумулятора символ ▲ был виден, а у разряженного – не виден.
- Зарядное устройство можно использовать в местах с напряжением сети переменного тока 100 – 240 В (50/60 Гц). Для электрических розеток другой формы используйте имеющиеся в продаже переходники для вилки. Запрещается пользоваться электрическими трансформаторами, предназначенными для путешествий, так как они могут повредить аккумулятор.

■ Установка аккумулятора и вашей карты памяти

Установите прилагаемый аккумулятор и карту памяти (продается отдельно). Обратите внимание, что перед использованием новой карты памяти или карты памяти, отформатированной в другом устройстве, необходимо отформатировать эту карту памяти в данной камере (📖162).

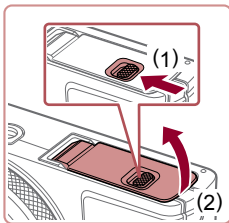

1 Откройте крышку.

- Сдвиньте переключатель (1) и откройте крышку (2).

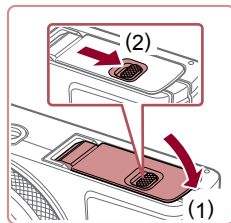
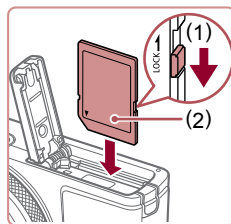
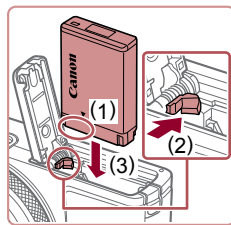

2 Установите аккумулятор.

- Держа аккумулятор клеммами в показанном положении (1), сдвиньте фиксатор аккумулятора в направлении (2) и вставьте аккумулятор в направлении (3), пока фиксатор не закроется со щелчком.
- Аккумулятор, вставленный в неправильной ориентации, не фиксируется в правильном положении. При установке аккумулятора обязательно проверьте правильность его ориентации и надежность фиксации.

3 Проверьте переключатель защиты от записи на карте и установите карту памяти.

- Запись на карты памяти с переключателем защиты от записи невозможна, если переключатель находится в положении блокировки. Переместите переключатель в направлении (1).
- Установите карту памяти этикеткой (2) в показанной ориентации до фиксации со щелчком.
- При установке карты памяти проверьте правильность ее ориентации. Установка карт памяти в неправильной ориентации может привести к повреждению камеры.

4 Закройте крышку.

- Опустите крышку (1) и, прижимая крышку вниз, сдвиньте переключатель до фиксации в закрытом положении (2).



- Сведения о количестве кадров, которые можно записать на карту памяти, или о времени видеозаписи на карту памяти см. в разделе «Запись» (📖212).

Перед использованием

Основные операции

Руководство по расширенным операциям

Основные сведения о камере

Автоматический/гибридный автоматический режим

Другие режимы съемки

Режим P

Режимы Tv, Av, M и C

Режим воспроизведения

Беспроводные функции

Меню настройки

Принадлежности

Приложение

Алфавитный указатель



Извлечение аккумулятора и карты памяти

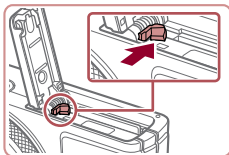

Извлеките аккумулятор.

- Откройте крышку и нажмите фиксатор аккумулятора в направлении стрелки.
- Аккумулятор выдвинется вверх.

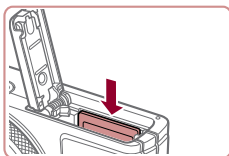

Извлеките карту памяти.

- Нажмите на карту памяти до щелчка, затем медленно отпустите ее.
- Карта памяти выдвинется вверх.

Установка даты и времени

Если при включении камеры отображается экран [Дата/Время], установите правильные дату и время, как указано ниже. Заданная таким образом информация записывается в свойства снимаемых изображений и используется для управления изображениями в соответствии с датой их съемки, а также для печати изображений с указанием даты.

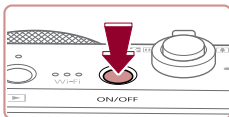

1 Включите камеру.

- Нажмите кнопку ON/OFF.
- Отображается экран [Дата/Время].

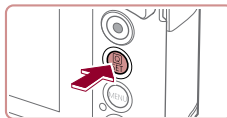
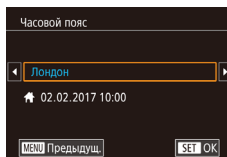
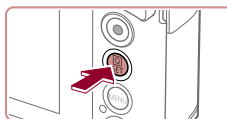
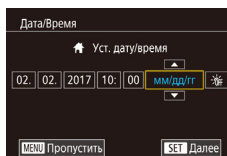

2 Установите дату и время.

- Нажмите параметр, который требуется задать, затем установите дату и время, нажимая [▲][▼].
- После завершения нажмите кнопку [SET].

3 Укажите свой местный (домашний) часовой пояс.

- Выберите свой местный (домашний) часовой пояс, нажимая [◀][▶].

4 Завершите процесс настройки.

- После завершения нажмите кнопку [SET]. После подтверждающего сообщения экран настройки больше не отображается.
- Чтобы выключить камеру, нажмите кнопку ON/OFF.



- Если дата, время и домашний часовой пояс не установлены, экран [Дата/Время] будет отображаться при каждом включении камеры. Укажите правильную информацию.



- Для установки летнего времени (перевода часов на 1 час вперед) нажмите [D/FF] и выберите [D/FF] на шаге 2.

Перед использованием

Основные операции

Руководство по расширенным операциям

Основные сведения о камере

Автоматический/гибридный автоматический режим

Другие режимы съемки

Режим P

Режимы Tv, Av, M и C

Режим воспроизведения

Беспроводные функции

Меню настройки

Принадлежности

Приложение

Алфавитный указатель



Изменение даты и времени

Дата и время настраиваются следующим образом.

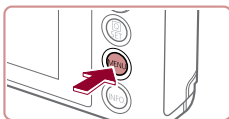

1 Откройте экран настройки.

- Нажмите кнопку [MENU].

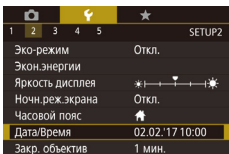

2 Выберите пункт [Дата/Время].

- Нажмите [↵], затем нажмите [2].
- Нажмите пункт [Дата/Время], затем нажмите кнопку [↵].

3 Измените дату и время.

- Выполните настройку в соответствии с инструкциями шага 2 раздела «Установка даты и времени» (📖 20).
- Для закрытия экрана меню нажмите кнопку [MENU].



- После извлечения аккумулятора настройки даты и времени сохраняются в течение приблизительно 3 недель за счет встроенного в камеру аккумулятора календаря (аккумулятор резервного питания).
- Аккумулятор календаря заряжается приблизительно за 4 ч после установки заряженного аккумулятора, даже если камера оставлена выключенной.
- Если аккумулятор календаря разряжен, при включении камеры отображается экран [Дата/Время]. Установите правильную дату и время, как описано в разделе «Установка даты и времени» (📖 20).

Язык

Установите требуемый язык отображаемого интерфейса.

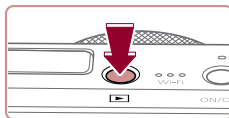

1 Перейдите в режим воспроизведения.

- Нажмите кнопку [▶].

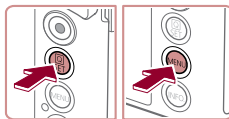

2 Откройте экран настройки.

- Нажмите кнопку [ⓘ] и, не отпуская ее, сразу же нажмите кнопку [MENU].

3 Установите язык.

- Выберите язык, нажав его на экране, затем нажмите кнопку [↵].
- После задания языка экран настройки больше не отображается.



- Если на шаге 2 промежуток между нажатием кнопки [ⓘ] и кнопки [MENU] был слишком большим, отображается текущее время. В таком случае нажмите кнопку [ⓘ], чтобы убрать индикацию времени, и повторите шаг 2.
- Язык для отображения текста на экране можно также изменить, нажав кнопку [MENU] и выбрав пункт [Язык] (🗣️) на вкладке [⚙️].



- Язык для отображения текста на экране можно также изменить, нажав язык на экране из шага 3, затем нажав его еще раз.

Перед использованием

Основные операции

Руководство по расширенным операциям

Основные сведения о камере

Автоматический/гибридный автоматический режим

Другие режимы съемки

Режим P

Режимы Tv, Av, M и C

Режим воспроизведения

Беспроводные функции

Меню настройки

Принадлежности

Приложение

Алфавитный указатель



Опробование камеры

► Фотографии ► Видеофильмы

Чтобы опробовать камеру, включите ее, снимите несколько фотографий или видеофильмов и просмотрите их.

Съемка (Smart Auto)

Для полностью автоматического выбора оптимальных настроек для определенных сюжетов просто позвольте камере определять объект и условия съемки.

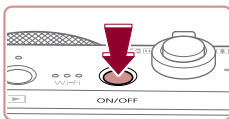

1 Включите камеру.

- Нажмите кнопку ON/OFF.
- Отображается начальный экран.

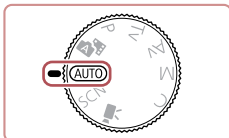

2 Перейдите в режим [AUTO].

- Поверните диск установки режима в положение [AUTO].
- Наведите камеру на объект. При определении сюжета камера издает слабые щелкающие звуки.



- В левом верхнем углу экрана отображаются значки, обозначающие сюжет и режим стабилизации изображения.
- Рамки, отображаемые вокруг любых определенных объектов, указывают, что эти объекты находятся в фокусе.

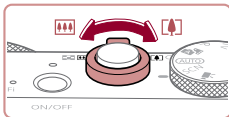

3 Выберите композицию кадра.

- Для увеличения объекта переместите рычаг зумирования в направлении символа [📷] (положение телефот), а для уменьшения объекта переместите этот рычаг в направлении символа [📷] (широкоугольное положение).

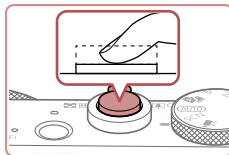
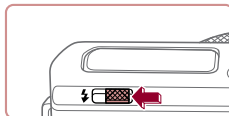
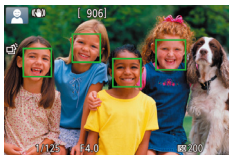
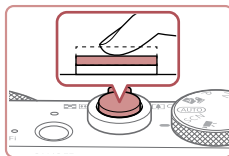

4 Произведите съемку.

Съемка фотографий

1) Сфокусируйтесь.

- Слегка (наполовину) нажмите кнопку спуска затвора. После завершения фокусировки камера подает два звуковых сигнала и отображаются рамки, указывающие области изображения, находящиеся в фокусе.

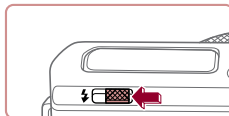

- Если отображается сообщение [Поднимите вспышку], поднимите вспышку с помощью переключателя [📷]. При съемке сработает вспышка. Если требуется отключить вспышку, пальцем опустите ее вниз в камеру.

2) Произведите съемку.

- Полностью нажмите кнопку спуска затвора.
- Во время съемки слышен звук срабатывания затвора; если вспышка была поднята, то при недостаточной освещенности она автоматически срабатывает.
- Держите камеру неподвижно, пока не закончится звук срабатывания затвора.
- После отображения снятого кадра камера возвращается на экран съемки.

Перед использованием

Основные операции

Руководство по расширенным операциям

Основные сведения о камере

Автоматический/гибридный автоматический режим

Другие режимы съемки

Режим P

Режимы Tv, Av, M и C

Режим воспроизведения

Беспроводные функции

Меню настроек

Принадлежности

Приложение

Алфавитный указатель





(1)

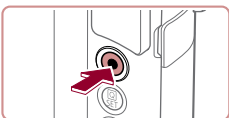

Съемка видеофильмов

1) Запустите съемку.

- Нажмите кнопку видеосъемки. В начале съемки камера подает один звуковой сигнал и отображается индикатор [●ЗАП] с указанием прошедшего времени съемки (1).
- Вверху и внизу экрана отображаются черные полосы, и объект немного увеличивается. Черные полосы обозначают области изображения, которые не записываются.
- Рамки, отображаемые вокруг любых определенных лиц, указывают, что эти лица находятся в фокусе.
- После начала съемки отпустите кнопку видеосъемки.

2) Завершите съемку.

- Для остановки съемки снова нажмите кнопку видеосъемки. При остановке съемки камера подает два звуковых сигнала.

Просмотр

После съемки фотографий или видеофильмов их можно просмотреть на экране в соответствии с приведенными ниже инструкциями.

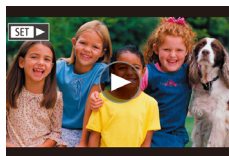
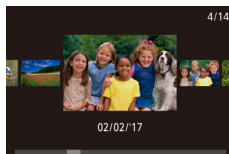
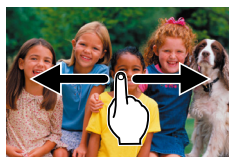
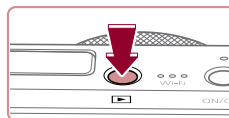

1 Перейдите в режим воспроизведения.

- Нажмите кнопку [▶].
- Отображается последний снимок.

2 Выберите изображения.

- Для просмотра следующего снимка проведите пальцем по экрану справа налево, для просмотра предыдущего снимка проведите пальцем слева направо.
- Для перехода на этот экран (режим прокрутки экрана) быстро несколько раз проведите пальцем по экрану влево или вправо. В этом режиме для перехода между снимками проводите пальцем по экрану.
- При нажатии кнопки [⊞] восстанавливается режим отображения одного изображения.
- Видеофильмы обозначаются значком [SET▶]. Для воспроизведения видеофильмов переходите к шагу 3.

Перед использованием

Основные операции

Руководство по расширенным операциям

Основные сведения о камере

Автоматический/гибридный
автоматический режим

Другие режимы съемки

Режим P

Режимы Tv, Av, M и C

Режим воспроизведения

Беспроводные функции

Меню настройки

Принадлежности

Приложение

Алфавитный указатель





3 Запустите воспроизведение видеофильмов.

- Нажмите кнопку [⏏], выберите значок [▶], затем нажмите кнопку [⏏].
- Начинается воспроизведение, и после завершения видеофильма отображается значок [▶].
- Для регулировки громкости во время воспроизведения быстро проведите пальцем по экрану вверх или вниз.



- Для переключения из режима воспроизведения в режим съемки наполовину нажмите кнопку спуска затвора.



- Воспроизведение видеофильма можно также запустить, нажав [▶].

Стирание изображений

Ненужные изображения можно выбирать и удалять по одному. Будьте осторожны при удалении изображений, так как их невозможно восстановить.

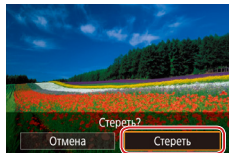

1 Выберите изображение для удаления.

- Проводя пальцем влево или вправо по экрану, выберите изображение.

2 Удалите изображение.

- Нажмите кнопку [⏏], выберите значок [🗑], затем нажмите кнопку [⏏].
- После появления запроса [Стереть?] нажмите [Стереть].
- Текущее изображение удаляется.
- Для отмены удаления нажмите [Отмена].



- Изображения можно также удалять с помощью жестов сенсорного экрана (📖 119).
- Можно выбрать несколько изображений и удалить их за одну операцию (📖 115).

Перед использованием

Основные операции

Руководство по расширенным операциям

Основные сведения о камере

Автоматический/гибридный автоматический режим

Другие режимы съемки

Режим P

Режимы Tv, Av, M и C

Режим воспроизведения

Беспроводные функции

Меню настройки

Принадлежности

Приложение

Алфавитный указатель



Руководство по расширенным операциям

Основные сведения о камере

Прочие основные операции и дополнительные функции камеры, включая варианты съемки и воспроизведения

Включение и выключение

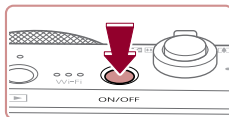

Режим съемки

- Нажмите кнопку ON/OFF, чтобы включить камеру и подготовить ее к съемке.
- Чтобы выключить камеру, еще раз нажмите кнопку ON/OFF.

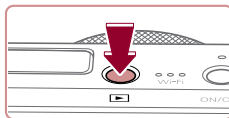

Режим воспроизведения

- Для включения камеры и просмотра снимков нажмите кнопку [▶].
- Чтобы выключить камеру, еще раз нажмите кнопку [▶].



- Для переключения в режим воспроизведения из режима съемки нажмите кнопку [▶].
- Для переключения из режима воспроизведения в режим съемки наполовину нажмите кнопку спуска затвора (26).
- Объектив закрывается приблизительно через 1 мин после переключения камеры в режим воспроизведения. Камеру можно выключить при закрытом объективе, нажав кнопку [▶].

Перед использованием

Основные операции

Руководство по расширенным операциям

Основные сведения о камере

Автоматический/гибридный автоматический режим

Другие режимы съемки

Режим P

Режимы Tv, Av, M и C

Режим воспроизведения

Беспроводные функции

Меню настройки

Принадлежности

Приложение

Алфавитный указатель



■ Функции экономии энергии (Автовыключение)

Для экономии энергии аккумуляторов/элементов питания после определенного периода бездействия камера автоматически выключает экран (Дисплей Выкл.), а затем выключается.

Экономия энергии в режиме съемки

Экран автоматически выключается приблизительно через 1 мин простоя. Приблизительно через 2 мин закрывается объектив, и камера выключается. Чтобы включить экран и подготовиться к съемке, когда экран выключен, но объектив еще не закрыт, нажмите наполовину кнопку спуска затвора (📖 26).

Экономия энергии в режиме воспроизведения

Камера автоматически выключается приблизительно через 5 мин простоя.



- Если требуется, можно отключить функцию автовыключения и настроить время выключения дисплея (📖 164).
- Функция экономии энергии не работает, когда камера подключена к другим устройствам по соединению Wi-Fi (📖 132) или подключена к компьютеру (📖 176).

Кнопка спуска затвора

Для обеспечения резкости снимков обязательно сначала нажмите кнопку спуска затвора наполовину, а затем, когда объект окажется в фокусе, полностью нажмите кнопку спуска затвора для съемки.

В данном руководстве операции с кнопкой спуска затвора описываются как нажатие кнопки *наполовину* и *полное нажатие* кнопки.

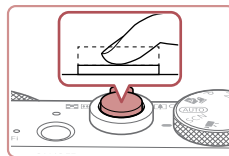
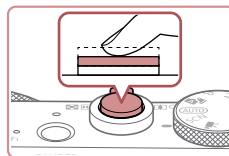

1 Нажмите наполовину. (Слегка нажмите для фокусировки.)

- Нажмите наполовину кнопку спуска затвора. Камера подает два звуковых сигнала, и вокруг областей изображения, находящихся в фокусе, отображаются рамки.

2 Полностью нажмите. (Из наполовину нажатого положения нажмите кнопку, чтобы произвести съемку.)

- Камера производит съемку, и воспроизводится звук срабатывания затвора.
- Держите камеру неподвижно, пока не закончится звук срабатывания затвора.



- Если при съемке кнопка спуска затвора не была предварительно нажата наполовину, снимки могут получаться нерезкими.
- Длительность воспроизведения звука срабатывания затвора зависит от времени, необходимого для съемки. Для съемки определенных сюжетов может потребоваться больше времени, и в случае перемещения камеры (или снимаемого объекта) до завершения звука срабатывания затвора изображения могут быть смазаны.

Перед использованием

Основные операции

Руководство по расширенным операциям

Основные сведения о камере

Автоматический/гибридный автоматический режим

Другие режимы съемки

Режим P

Режимы Tv, Av, M и C

Режим воспроизведения

Беспроводные функции

Меню настройки

Принадлежности

Приложение

Алфавитный указатель



Режимы съемки

Диск установки режима служит для доступа к каждому из режимов съемки.

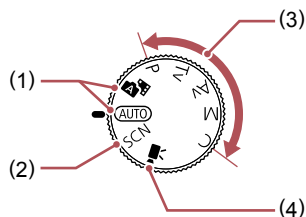

- | | |
|-------------------------------------------------------------------------------------------------------------------------------------------------------------------------------------------------------------------------------------------------------------------------------------------------------------|------------------------------------------------------------------------------------------------------------------------------------------------------------------------------------------------------------------------------------------------------------------------------------------------------------------------------------|
| <p>(1) Автоматический/гибридный автоматический режим
Полностью автоматическая съемка с настройками, определенными камерой (📖22, 📖33, 📖35).</p> <p>(2) Режим специального сюжета
Съемка с настройками, предназначенными для каждого конкретного сюжета, или добавление различных эффектов (📖53).</p> | <p>(3) Режимы P, Tv, Av, M и C
Различные виды съемки с использованием требуемых настроек (📖72, 📖92).</p> <p>(4) Режим видеосъемки
Для съемки видеофильмов (📖67, 📖95).
Видеофильмы можно также снимать, когда диск установки режима не находится в положении режима видеосъемки, просто нажимая кнопку видеосъемки.</p> |
|-------------------------------------------------------------------------------------------------------------------------------------------------------------------------------------------------------------------------------------------------------------------------------------------------------------|------------------------------------------------------------------------------------------------------------------------------------------------------------------------------------------------------------------------------------------------------------------------------------------------------------------------------------|

Варианты индикации при съемке

Нажимая кнопку [INFO], можно отображать или скрывать линии сетки и электронный уровень.

Для более подробной настройки экранной индикации откройте вкладку [📷1] > [Отображение информации о съемке] (📖98).



- При съемке в условиях недостаточной освещенности яркость экрана автоматически увеличивается функцией ночного отображения, упрощая проверку композиции кадра. Однако яркость изображения на экране может не соответствовать яркости снимков. Обратите внимание, что любые искажения изображения на экране или прерывистое движение объекта на экране не влияют на записываемое изображение.
- Варианты индикации при воспроизведении см. в разделе «Переключение режимов отображения» (📖105).

Перед использованием

Основные операции

Руководство по расширенным операциям

Основные сведения о камере

Автоматический/гибридный автоматический режим

Другие режимы съемки

Режим P

Режимы Tv, Av, M и C

Режим воспроизведения

Беспроводные функции

Меню настройки

Принадлежности

Приложение

Алфавитный указатель



Использование меню быстрой установки

Часто используемые функции можно настроить в меню **[Q]** (Быстрая установка). Обратите внимание, что состав меню и значения его пунктов зависят от режима съемки (169).

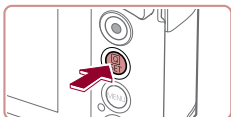

1 Откройте меню **[Q]**.

- Нажмите кнопку **[Q]**.

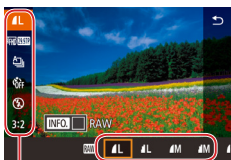

(1)

(2)

2 Выберите пункт меню.

- Нажмите пункт меню (1), чтобы выбрать его.
- Доступные значения (2) отображаются в нижней части экрана.

3 Выберите вариант.

- Перетащите вариант влево или вправо, чтобы выбрать его.
- Пункты, помеченные значком **[MENU]**, можно настраивать, нажимая кнопку **[MENU]**.
- Пункты, помеченные значком **[INFO]**, можно настраивать, нажимая кнопку **[INFO]**.

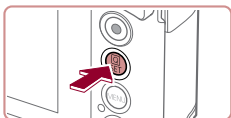

4 Подтвердите выбор и выйдите из меню.

- Нажмите кнопку **[Q]**.
- Снова отображается экран, который отображался до нажатия кнопки **[Q]** на шаге 1, показывающий настроенное значение.



- Чтобы отменить случайные изменения настроек, можно восстановить настройки камеры по умолчанию (169).
- Для выхода можно также нажать **[Q]** в меню.

Настройка параметров с помощью сенсорного экрана



- Нажмите **[Q]** в правом верхнем углу экрана, чтобы открыть меню быстрой установки.
- Для завершения настройки нажмите пункт меню, затем его значение.
- Для возврата на предыдущий экран нажмите пункт меню **[Q]** или снова нажмите выбранный вариант.
- Для доступа к параметрам, помеченным значком **[MENU]**, нажмите **[MENU]**.
- Для доступа к параметрам, помеченным значком **[INFO]**, нажмите **[INFO]**.

Перед использованием

Основные операции

Руководство по расширенным операциям

Основные сведения о камере

Автоматический/гибридный автоматический режим

Другие режимы съемки

Режим P

Режимы Tv, Av, M и C

Режим воспроизведения

Беспроводные функции

Меню настройки

Принадлежности

Приложение

Алфавитный указатель



Использование экрана меню

Различные функции камеры можно настраивать с помощью экрана меню, как показано ниже.

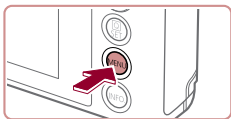

1 Откройте экран меню.

- Нажмите кнопку **MENU**.

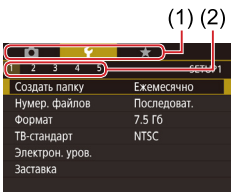

2 Выберите вкладку.

- Для выбора вкладки нажмите ее.
- Вкладки соответствуют функциям (1), таким как съемка ([**Q**]), воспроизведение ([**▶**]) или настройка ([**⚙**]), либо страницам в каждой функции (2). Вкладки в этом руководстве обозначаются сочетанием функции и страницы, например [**Q**1].
- Вкладки страниц можно также выбирать, перемещая рычаг зумирования или проводя пальцем по экрану влево или вправо.

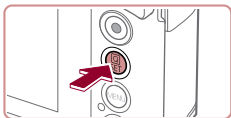
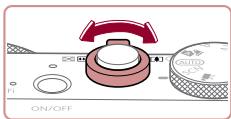

3 Выберите пункт меню.

- Нажмите пункт, чтобы выбрать его, затем нажмите кнопку [**Q**].
- Пункты меню можно также выбирать, поворачивая кольцо ([**⦿**]).
- Для пунктов меню, значения которых не отображаются, сначала нажмите кнопку [**Q**], чтобы переключить экраны, затем нажмите пункт, чтобы выбрать его.
- Для возврата на экран меню нажмите кнопку **MENU**.

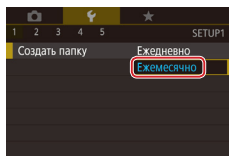

4 Выберите вариант.

- Нажмите вариант, чтобы выбрать его.

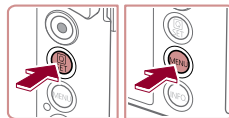

5 Подтвердите выбор и выйдите из меню.

- Нажмите кнопку [**Q**], чтобы подтвердить сделанный выбор и вернуться на экран выбора пункта меню.
- Нажмите кнопку **MENU** для возврата на экран, который отображался до нажатия кнопки **MENU** на шаге 1.



- Чтобы отменить случайные изменения настроек, можно восстановить настройки камеры по умолчанию ([**Q**169]).
- Доступные пункты меню зависят от выбранного режима съемки или воспроизведения ([**Q**200 – [**Q**209]).

Перед использованием

Основные операции

Руководство по расширенным операциям

Основные сведения о камере

Автоматический/гибридный автоматический режим

Другие режимы съемки

Режим P

Режимы Tv, Av, M и C

Режим воспроизведения

Беспроводные функции

Меню настройки

Принадлежности

Приложение

Алфавитный указатель



Использование сенсорного экрана

- Для выбора вкладок нажмите кнопку **[MENU]**, чтобы открыть экран меню, затем нажмите требуемые вкладку функции и вкладку страницы.
- Проведите пальцем вверх или вниз по пунктам меню для прокрутки или нажмите пункт меню, чтобы выбрать его.
- Нажмите значение, чтобы завершить настройку и вернуться на экран выбора пункта меню.
- Для пунктов меню, отображаемых со шкалой, показывающей значение, нажмите требуемое место на шкале.
- Для настройки пунктов меню, варианты для которых не отображаются, сначала нажмите пункт, чтобы открыть экран настройки. На экране настройки выберите пункт, перетаскивая или нажимая на экран, затем нажмите для выбора варианта. Для возврата на предыдущий экран нажмите **[MENU]**.
- Можно также выбирать элементы ввода (такие как флажки или текстовые поля), нажимая их, и вводить текст, нажимая кнопки на экранной клавиатуре.
- Когда отображается значок **[SET]**, при желании вместо кнопки **[SET]** можно нажать значок **[SET]**.
- Когда отображается значок **[MENU]**, при желании вместо кнопки **[MENU]** можно нажать значок **[MENU]**.
- Когда отображается значок **[INFO]**, при желании вместо кнопки **[INFO]** можно нажать значок **[INFO]**.
- Чтобы закрыть меню, еще раз нажмите кнопку **[MENU]**.

Экранная клавиатура

Экранная клавиатура позволяет вводить информацию для идентификации лиц (43), беспроводных подключений (132) и т. д. Обратите внимание, что длина и тип вводимой информации зависят от используемой функции.

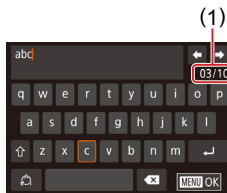

Ввод символов

- Введите требуемые символы, последовательно нажимая соответствующие им кнопки.
- Объем вводимой информации (1) зависит от используемой функции.

Перемещение курсора

- Нажмите **[←|→]**.

Ввод символов новой строки

- Нажмите **[↵]**.

Переключение режимов ввода

- Для переключения на цифры или символы нажмите **[123]**.
- Для ввода заглавных букв нажмите **[⇧]**.

Удаление символов

- Для удаления предыдущего символа нажмите **[✕]**.
- Если нажать кнопку **[✕]** и удерживать ее нажатой, символы будут удаляться группами по пять.

Перед использованием

Основные операции

Руководство по расширенным операциям

Основные сведения о камере

Автоматический/гибридный
автоматический режим

Другие режимы съемки

Режим P

Режимы Tv, Av, M и C

Режим воспроизведения

Беспроводные функции

Меню настройки

Принадлежности

Приложение

Алфавитный указатель



Возврат на предыдущий экран

- Нажмите кнопку [MENU].



- Для некоторых функций [↶] не отображается и не может использоваться.

Индикатор

Индикатор на задней панели камеры (📖4) загорается или мигает в зависимости от состояния камеры.

Цвет	Состояние индикатора	Состояние камеры
Зеленый	Мигает	Начальная загрузка, запись/чтение/передача изображений, съемка с длительной выдержкой (📖92, 📖93), выполнено подключение к компьютеру (📖176), подключение/передача данных по Wi-Fi или дисплей выключен (📖26, 📖163, 📖164)
Оранжевый	Горит	Зарядка с помощью компактного сетевого адаптера



- Когда этот индикатор мигает зеленым цветом, не выключайте камеру, не открывайте крышку гнезда карты памяти/отсека элементов питания, не встряхивайте камеру и не стучите по ней; несоблюдение этих требований может привести к повреждению изображений, камеры или карты памяти.

Перед использованием

Основные операции

Руководство по расширенным операциям

Основные сведения о камере

Автоматический/гибридный автоматический режим

Другие режимы съемки

Режим P

Режимы Tv, Av, M и C

Режим воспроизведения

Беспроводные функции

Меню настройки

Принадлежности

Приложение

Алфавитный указатель



Часы

Можно посмотреть текущее время.

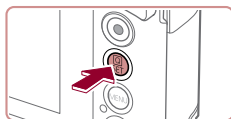

- Нажмите кнопку [Clock] и удерживайте ее нажатой.
- Отображается текущее время.
- Если при использовании функции часов камера ориентирована вертикально, индикация изменяется на вертикальную.
- Для изменения цвета поворачивайте кольцо [Color].
- Для отмены отображения часов снова нажмите кнопку [Clock].



- Если камера выключена, для отображения часов нажмите кнопку [Clock] и, удерживая ее нажатой, нажмите кнопку ON/OFF.

Перед использованием

Основные операции

Руководство по расширенным операциям

Основные сведения о камере

Автоматический/гибридный
автоматический режим

Другие режимы съемки

Режим P

Режимы Tv, Av, M и C

Режим воспроизведения

Беспроводные функции

Меню настройки

Принадлежности

Приложение

Алфавитный указатель



Автоматический/гибридный автоматический режим

Удобный режим для простой съемки с увеличенными возможностями управления

Съемка с настройками, определенными камерой

Для полностью автоматического выбора оптимальных настроек для определенных сюжетов просто позвольте камере определять объект и условия съемки.

Съемка (Smart Auto)

► Фотографии ► Видеофильмы

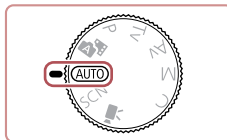
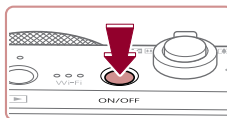

1 Включите камеру.

- Нажмите кнопку ON/OFF.
- Отображается начальный экран.

2 Перейдите в режим [AUTO].

- Поверните диск установки режима в положение [AUTO].
- Наведите камеру на объект. При определении сюжета камера издает слабые щелкающие звуки.
- В левом верхнем углу экрана отображаются значки, обозначающие сюжет и режим стабилизации изображения (37, 38).
- Рамки, отображаемые вокруг любых определенных объектов, указывают, что эти объекты находятся в фокусе.

Перед использованием

Основные операции

Руководство по расширенным операциям

Основные сведения о камере

Автоматический/гибридный автоматический режим

Другие режимы съемки

Режим P

Режимы Tv, Av, M и C

Режим воспроизведения

Беспроводные функции

Меню настроек

Принадлежности

Приложение

Алфавитный указатель



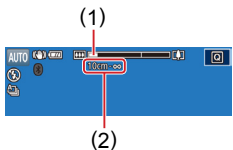
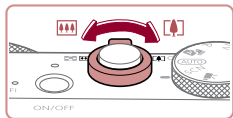

3 Выберите композицию кадра.

- Для увеличения объекта переместите рычаг зумирования в направлении символа [▲] (положение телефото), а для уменьшения объекта переместите этот рычаг в направлении символа [■] (широкоугольное положение). (Отображается шкала зумирования (1), показывающая положение зумирования и область, находящуюся в фокусе (2).)

4 Произведите съемку.

Съемка фотографий

1) Сфокусируйтесь.

- Нажмите наполовину кнопку спуска затвора. После завершения фокусировки камера подает два звуковых сигнала и отображаются рамки, указывающие области изображения, находящиеся в фокусе.
- Если в фокусе находятся несколько областей, отображаются несколько рамок.

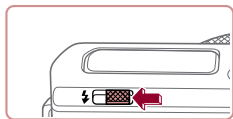
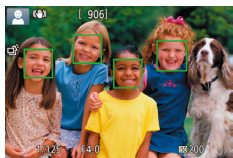
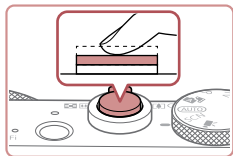

- Если отображается сообщение [Поднимите вспышку], поднимите вспышку с помощью переключателя [▲]. При съемке сработает вспышка. Если требуется отключить вспышку, пальцем опустите ее вниз в камеру.

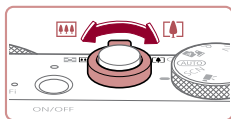
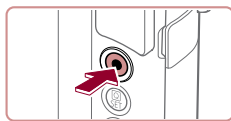
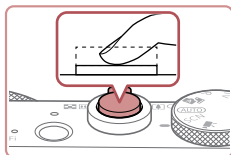

2) Произведите съемку.

- Полностью нажмите кнопку спуска затвора.
- Во время съемки слышен звук срабатывания затвора; если вспышка была поднята, то при недостаточной освещенности она автоматически срабатывает.
- Держите камеру неподвижно, пока не закончится звук срабатывания затвора.
- После отображения снятого кадра камера возвращается на экран съемки.

Съемка видеofilмов

1) Запустите съемку.

- Нажмите кнопку видеосъемки. В начале съемки камера подает один звуковой сигнал и отображается индикатор [●ЗАП] с указанием прошедшего времени съемки (1).
- Вверху и внизу экрана отображаются черные полосы, и объект немного увеличивается. Черные полосы обозначают области изображения, которые не записываются.
- Рамки, отображаемые вокруг любых определенных лиц, указывают, что эти лица находятся в фокусе.
- После начала съемки отпустите кнопку видеосъемки.

2) Требуемым образом измените размер объекта и композицию кадра.

- Чтобы изменить размер объекта, повторите операции из шага 3.
- Однако помните, что звуки работы камеры записываются. Обратите внимание, что на видеofilмах, которые сняты с коэффициентом зумирования, отображаемым синим цветом, будет заметно зерно.
- При изменении композиции кадров фокусировка, яркость и цвета автоматически настраиваются.

Перед использованием

Основные операции

Руководство по расширенным операциям

Основные сведения о камере

Автоматический/гибридный
автоматический режим

Другие режимы съемки

Режим P

Режимы Tv, Av, M и C

Режим воспроизведения

Беспроводные функции

Меню настройки

Принадлежности

Приложение

Алфавитный указатель



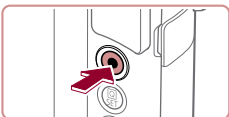

3) Завершите съемку.

- Для остановки съемки снова нажмите кнопку видеосъемки. При остановке съемки камера подает два звуковых сигнала.
- При полном заполнении карты памяти съемка автоматически останавливается.

Съемка в гибридном автоматическом режиме

► Фотографии ► Видеофильмы

Можно снять короткий видеофильм о проведенном дне, просто снимая фотографии. Перед каждым кадром камера записывает клипы длительностью 2 – 4 с, которые впоследствии объединяются в видеоподборку. Клипы, записанные в этом режиме, могут включаться в альбомы «Яркие моменты» (128).

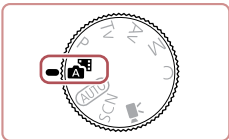

1 Перейдите в режим [Smart Auto].

- В соответствии с шагом 2 раздела «Съемка (Smart Auto)» (33) выберите значок [Smart Auto].



2 Выберите композицию кадра.

- Для компоновки кадра и фокусировки выполните шаги 3 – 4 из раздела «Съемка (Smart Auto)» (33).
- Для большей выразительности видеоподборки перед съемкой фотографий держите камеру наведенной на объект около четырех секунд.

3 Произведите съемку.

- Для съемки фотографии выполните шаг 4 из раздела «Съемка (Smart Auto)» (33).

- Камера записывает как фотографию, так и видеоклип. Клип, который завершается фотографией и звуком срабатывания затвора, образует одну главу в видеоподборке.



- Время работы от аккумулятора в этом режиме меньше, чем в режиме [AUTO], так как для каждого кадра снимается клип видеоподборки.
- Клип видеоподборки может не записываться при съемке фотографии сразу же после включения камеры, выбора режима [Smart Auto] или управления камерой другими способами.
- Звуки и вибрация, вызываемые работой с камерой, записываются в видеоподборках.



- Для качества изображения видеоподборки автоматически устанавливается значение [NTSC 29.97P] для NTSC и [PAL 25.00P] для PAL, изменить это значение невозможно (162).
- При нажатии наполовину кнопки спуска затвора или при срабатывании таймера автоспуска звуковые сигналы не воспроизводятся (166).
- В указанных ниже случаях клипы видеоподборки записываются как отдельные файлы видеофильмов, даже если они были сняты в один и тот же день в режиме [Smart Auto].
 - Размер файла видеоподборки достигает прибл. 4 Гбайт или общее время съемки достигает прибл. 16 мин и 40 с.
 - Видеоподборка защищена от стирания (113).
 - Изменены настройки летнего времени (20) или часового пояса (165).
 - Создается новая папка (161).
- Изменение или удаление записанных звуков срабатывания затвора невозможно.
- Если вы предпочитаете записывать видеоподборки без фотографий, произведите такую настройку заранее. Выберите MENU (29) > вкладку [7] > [Тип подборки] > [Без фото].
- Отдельные главы можно редактировать (127).

Перед использованием

Основные операции

Руководство по расширенным операциям

Основные сведения о камере

Автоматический/гибридный автоматический режим

Другие режимы съемки

Режим P

Режимы Tv, Av, M и C

Режим воспроизведения

Беспроводные функции

Меню настройки

Принадлежности

Приложение

Алфавитный указатель



Запуск воспроизведения видеоподборки

Для воспроизведения видеоподборки за определенный день выведите на экран фотографию, снятую в режиме [A], или укажите дату, для которой требуется воспроизвести видеоподборку (106).

Фотографии/видеофильмы



- Если камера не подает звуковые сигналы операций, возможно, что при ее включении удерживалась нажатой кнопка [INFO]. Чтобы включить звуковые сигналы, нажмите кнопку [MENU], выберите пункт [Тихо] на вкладке [8], затем выберите значение [Откл.].

Фотографии



- Мигающий значок [9] предупреждает о повышенной вероятности смазывания изображения из-за сотрясения камеры. В таком случае установите камеру на штатив или примите другие меры для обеспечения ее неподвижности.
- Если снимки получаются темными несмотря на срабатывание вспышки, подойдите ближе к объекту. Подробные сведения о радиусе действия вспышки см. в разделе «Вспышка» (211).
- Если при нажатии наполовину кнопки спуска затвора камера подает только один звуковой сигнал, это может означать, что объект находится слишком близко. Подробные сведения о диапазоне фокусировки (диапазоне съемки) см. в разделе «Объектив» (210).
- Для уменьшения эффекта «красных глаз» и для помощи в фокусировке при съемке в местах с недостаточной освещенностью может загораться лампа.
- Значок [4], мигающий при попытке съемки, означает, что съемка невозможна, пока не завершится зарядка вспышки. Съемка может возобновиться сразу после того, как будет готова вспышка, поэтому либо полностью нажмите кнопку спуска затвора и подождите, либо отпустите кнопку и снова нажмите ее.
- Если отображается значок «Спит» или «Спящие малыши» (37), звук срабатывания затвора не воспроизводится.
- Хотя следующий кадр можно снимать еще до появления экрана съемки, используемая фокусировка, яркость и цвета могут определяться предыдущим кадром.



- Длительность отображения изображений после съемки можно изменить (52).

Видеофильмы



- Перед видеосъемкой опустите вспышку пальцем. Во время съемки следите, чтобы не закрыть микрофон (1) пальцем. Если оставить вспышку поднятой или перекрыть микрофон, это может помешать записи звука или привести к приглушенной записи звука.

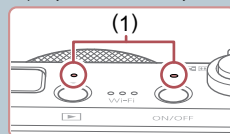

- Во время съемки видеофильмов не касайтесь никаких органов управления камерой, кроме кнопки видеосъемки, так как издаваемые камерой звуки записываются.
- После начала видеосъемки область изображения изменяется и объекты увеличиваются для обеспечения возможности коррекции значительных сотрясений камеры. Чтобы при съемке размер объектов оставался таким же, как и до начала съемки, выполните шаги из раздела «Съемка видеофильмов с объектами того же размера, с которым они отображаются до начала съемки» (51).



- Звук записывается в стереорежиме.
- Во время видеосъемки может также записываться звук работы системы автофокусировки объектива.

Перед использованием

Основные операции

Руководство по расширенным операциям

Основные сведения о камере

Автоматический/гибридный автоматический режим

Другие режимы съемки

Режим P

Режимы Tv, Av, M и C

Режим воспроизведения

Беспроводные функции

Меню настроек

Принадлежности

Приложение

Алфавитный указатель



Значки сюжетов

► Фотографии ► Видеофильмы

В режимах и [AUTO] определенные камерой снимаемые сюжеты обозначаются значком, и автоматически выбираются соответствующие настройки для обеспечения оптимальной фокусировки, яркости объекта и цвета. В зависимости от сюжетов может производиться серийная съемка (📖38).

Объект	Фон				
	Нормальный	Контрольной свет	Темный*1	Закаты	Прожекторы
Люди	*2	*3		—	
Движущиеся люди	*3	*3	—	—	—
Тени на лице	*2	—	—	—	—
Улыбается	*3	*3	—	—	—
Спит	*2	*3	—	—	—
Малыши	*3	*3	—	—	—
Улыбающиеся малыши	*3	*3	—	—	—
Спящие малыши	*2	*3	—	—	—
Движущиеся дети	*3	*3	—	—	—
Прочие объекты	*2	*3			
Прочие движущиеся объекты	*3	*3	—	—	—
Прочие близкие объекты	*2	*3	—	—	

*1 Со штативом.

*2 Фон значков имеет светло-синий цвет, если на заднем плане находится синее небо, темно-синий цвет, если задний план темный, и серый цвет для всех остальных задних планов.

*3 Фон значков имеет светло-синий цвет, если на заднем плане находится синее небо, и серый цвет для всех остальных задних планов.

- У значков , , , и фоновый цвет темно-синий, у значка фоновый цвет оранжевый.
- В случае видеофильмов отображаются только значки «Люди», «Прочие объекты» и «Прочие близкие объекты».
- В режиме отображаются только значки «Люди», «Тени на лице», «Прочие объекты» и «Прочие близкие объекты».
- При съемке с автоспуском значки не отображаются для следующих объектов: движущиеся, улыбающиеся или спящие люди; улыбающиеся или спящие малыши; движущиеся дети; и прочие движущиеся объекты.
- Значки улыбающихся или спящих объектов съемки и движущихся детей не отображаются в режимах работы затвора, отличных от (📖38, 📖42).
- Если для вспышки установлен режим [A], значки с обратной засветкой для движущихся детей и улыбающихся людей не отображаются.
- Значки малышей (включая улыбающихся и спящих) и движущихся детей отображаются, если для параметра [Идентиф. лица] задано значение [Вкл.] и обнаружены лица зарегистрированных малышей (не старше 2 лет) или детей (2 – 12 лет) (📖43). Заранее убедитесь в правильности даты и времени (📖20).



- Если значок не соответствует фактическим условиям съемки или если съемка с ожидаемым эффектом, цветом или яркостью невозможна, попробуйте произвести съемку в режиме (📖72).

Перед использованием

Основные операции

Руководство по расширенным операциям

Основные сведения о камере

Автоматический/гибридный автоматический режим

Другие режимы съемки

Режим P

Режимы Tv, Av, M и C

Режим воспроизведения

Беспроводные функции

Меню настроек



Принадлежности



Приложение

Алфавитный указатель



Эпизоды, для которых производится серийная съемка



Если во время съемки фотографии отображается значок одного из приведенных ниже (в левом столбце таблицы) эпизодов, камера производит серийную съемку. Если при наполовину нажатой кнопке спуска затвора отображается значок одного из приведенных ниже (в левом столбце таблицы) эпизодов, появляется один из значков ,  или , показывающий, что камера производит серийную съемку.

Улыбается (включая «Малыши»)	 Снимаются последовательные изображения, и камера анализирует такие детали, как выражение лиц, чтобы сохранить изображение, определенное как наилучшее.
Спит (включая «Малыши»)	 Превосходные кадры спящих лиц, полученные за счет сочетания последовательных кадров для снижения сотрясения камеры и уменьшения шумов изображения. Подсветка автофокусировки не включается, вспышка не срабатывает и звук срабатывания затвора не воспроизводится.
Дети	 Чтобы не упустить удачный кадр бегающих вокруг детей, камера снимает три последовательных кадра при каждой съемке.



- В некоторых эпизодах ожидаемые изображения могут быть не сохранены, а изображения могут выглядеть иначе, чем ожидалось.
- Фокусировка, яркость изображения и цвет определяются для первого кадра.













- Если требуется снимать только одиночные изображения, нажмите , выберите в меню значок , затем выберите значок .

Значки стабилизации изображения



► Фотографии ► Видеофильмы

Автоматически применяется стабилизация изображения, оптимальная для условий съемки (интеллектуальная стабилизация изображения), и отображаются следующие значки.

	Стабилизация изображения для фотографий (нормальная).
	Стабилизация изображения для фотографий при панорамировании (панорамирование)*.
 	Стабилизация изображения по углу поворота и смещению при макросъемке (гибридная стабилизация изображения). Для видеофильмов отображается значок  и также применяется стабилизация изображения  .
	Стабилизация изображения для видеофильмов, уменьшающая сильные сотрясения камеры, возникающие, например, во время ходьбы (динамическая).
	Стабилизация изображения для медленных сотрясений камеры, например при съемке видеофильмов в диапазоне телефото (усиленная).
 	Стабилизация изображения не используется, так как камера установлена на штатив или удерживается неподвижно другими способами. Однако во время видеосъемки отображается значок  и система стабилизации используется для исключения вибрации, вызываемой ветром и другими источниками (штативная стабилизация изображения).

* Отображается при панорамировании, когда камера поворачивается вслед за движущимися объектами. Когда камера следует за объектами по горизонтали, стабилизация изображения компенсирует только вертикальные сотрясения камеры, а горизонтальная стабилизация прекращается. Аналогично, когда камера следует за объектами по вертикали, стабилизация изображения компенсирует только горизонтальные сотрясения камеры.



- Для отмены стабилизации изображения установите для параметра [Режим IS] значение [Откл.] (51). В таком случае значок стабилизации изображения не отображается.
- Вариант  недоступен в режиме .

Перед использованием

Основные операции

Руководство по расширенным операциям

Основные сведения о камере

Автоматический/гибридный автоматический режим

Другие режимы съемки

Режим P

Режимы Tv, Av, M и C

Режим воспроизведения

Беспроводные функции

Меню настройки

Принадлежности

Приложение

Алфавитный указатель



Рамки на экране

► Фотографии ► Видеофильмы

В режиме [AUTO], когда камера обнаруживает объекты, на которые она направлена, на экране отображаются различные рамки.

- Вокруг объекта (или лица человека), выбранного камерой в качестве главного объекта, отображается белая рамка, вокруг остальных обнаруженных лиц отображаются серые рамки. Рамки в определенных пределах следуют за движущимися объектами, чтобы эти объекты оставались в фокусе. Однако если камера обнаруживает перемещение объекта, на экране остается только белая рамка.
- Если при наполовину нажатой кнопке спуска затвора камера обнаруживает перемещение объекта, отображается синяя рамка и производится постоянная настройка фокусировки и яркости изображения (Servo AF).



- Если рамки отсутствуют, не отображаются вокруг требуемых объектов или отображаются на заднем плане или аналогичных областях, попробуйте произвести съемку в режиме [P] (стр. 72).
- Чтобы выбрать объект, на который требуется сфокусироваться, нажмите этот объект на экране. Отображается значок [AF-ON], и камера переходит в режим тактильной автофокусировки (стр. 88). При наполовину нажатой кнопке спуска затвора отображается синяя рамка, и камера поддерживает фокусировку на объект и настройку яркости изображения (Servo AF).

Часто используемые удобные функции

Дополнительное увеличение объектов (Цифровой зум)

► Фотографии ► Видеофильмы

Если расстояние до удаленных объектов слишком велико для увеличения с помощью оптического зума, используйте цифровой зум с максимальным 12-кратным увеличением.

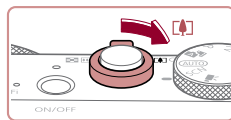

1 Переместите рычаг зумирования в направлении [ZOOM IN].

- Удерживайте рычаг нажатым до тех пор, пока зумирование не остановится.
- Зумирование останавливается при достижении максимального коэффициента зумирования, при котором зернистость изображения еще незаметна; и этот коэффициент отображается на экране.

2 Снова переместите рычаг зумирования в направлении [ZOOM IN].

- Камера производит дальнейшее увеличение объекта.
- (1) — это текущий коэффициент зумирования.

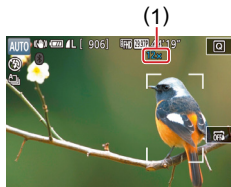

- При перемещении рычага зумирования отображается шкала зумирования (на которой отображается позиция зумирования). Цвета на шкале зумирования обозначают разные диапазоны зумирования.
 - Белый диапазон: диапазон оптического зумирования, в котором на изображении отсутствует зернистость.
 - Желтый диапазон: диапазон цифрового зумирования, в котором на изображении отсутствует заметная зернистость (ZoomPlus).
 - Синий диапазон: диапазон цифрового зумирования, в котором на изображении заметна зернистость.
- Так как при некоторых значениях разрешения синий диапазон не доступен (стр. 47), максимальный коэффициент зумирования может быть достигнут в соответствии с инструкциями шага 1.

Перед использованием

Основные операции

Руководство по расширенным операциям

Основные сведения о камере

Автоматический/гибридный автоматический режим

Другие режимы съемки

Режим P

Режимы Tv, Av, M и C

Режим воспроизведения

Беспроводные функции

Меню настройки

Принадлежности

Приложение

Алфавитный указатель





- Чтобы отключить цифровой зум, выберите MENU (📖29) > вкладку [📷2] > [Цифровой зум] > [Откл.].

Съемка с заранее установленными фокусными расстояниями (Пошаговый зум)

► Фотографии ► Видеофильмы

Снимайте с часто используемыми значениями фокусного расстояния в диапазоне 28 – 84 мм (в пересчете на 35-миллиметровый эквивалент).

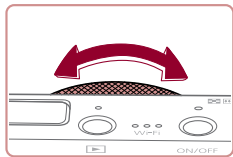

- Чтобы изменить фокусное расстояние с 28 на 35 мм, поверните кольцо [📷] против часовой стрелки до щелчка. Поворачивайте кольцо [📷] против часовой стрелки для увеличения изображения или по часовой стрелке для его уменьшения.



- При съемке видеофильмов пошаговый зум недоступен, даже если поворачивать кольцо [📷].



- При использовании цифрового зума (📖39) коэффициент зумирования нельзя настраивать, поворачивая кольцо [📷] против часовой стрелки. Однако можно установить фокусное расстояние 84 мм, повернув кольцо по часовой стрелке.

Использование таймера автоспуска

► Фотографии ► Видеофильмы

С помощью таймера автоспуска фотограф может включить себя в групповую фотографию или делать другие снимки с задержкой. Камера производит съемку приблизительно через 10 с после нажатия кнопки спуска затвора.

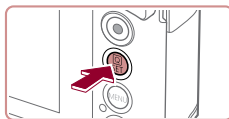

1 Выполните настройку.

- Нажмите кнопку [📷], выберите значок [📷] в меню, затем выберите [📷] (📖28).
- После завершения настройки отображается значок [📷].

2 Произведите съемку.

- Для фотографий: нажмите наполовину кнопку спуска затвора для фокусировки на объект, затем нажмите эту кнопку полностью.
- Для видеофильмов: нажмите кнопку видеосъемки.
- После запуска таймера автоспуска начинает мигать соответствующая лампа, и камера воспроизводит звук таймера автоспуска.
- За 2 с до съемки мигание и звуковая сигнализация ускоряются. (Если должна сработать вспышка, лампа остается гореть, не мигая.)
- Для отмены съемки после запуска таймера автоспуска нажмите кнопку **MENU**.
- Для восстановления исходной настройки выберите на шаге 1 значок [📷].

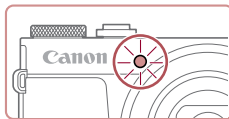

Перед использованием

Основные операции

Руководство по расширенным операциям

Основные сведения о камере

Автоматический/гибридный автоматический режим

Другие режимы съемки

Режим P

Режимы Tv, Av, M и C

Режим воспроизведения

Беспроводные функции

Меню настройки

Принадлежности

Приложение

Алфавитный указатель





- Можно также отменить съемку после начала отсчета, нажав на экран.

Использование таймера автоспуска для исключения сотрясения камеры

► Фотографии ► Видеофильмы

В этом варианте спуск затвора производится приблизительно через 2 с после нажатия кнопки спуска затвора. Если при нажатии кнопки спуска затвора возникают сотрясения камеры, они не повлияют на снимок.



- Выполните шаг 1 из раздела «Использование таймера автоспуска» (40) и выберите значок [C].
- После завершения настройки отображается значок [C].
- Для съемки выполните шаг 2 из раздела «Использование таймера автоспуска» (40).

Настройка таймера автоспуска

► Фотографии ► Видеофильмы

Можно задать задержку спуска (0 – 30 с) и количество снимков (1 – 10 снимков).

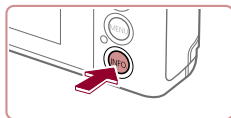

1 Выберите значок [C].

- В соответствии с инструкциями шага 1 раздела «Использование таймера автоспуска» (40) выберите значок [C] и нажмите кнопку [INFO].

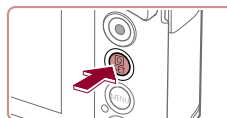
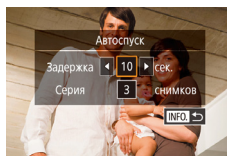

2 Выполните настройку.

- Коснитесь времени задержки или количества снимков, чтобы выбрать один из этих параметров.
- Нажимая [◀][▶], выберите значение, затем дважды нажмите кнопку [C].
- После завершения настройки отображается значок [C].
- Для съемки выполните шаг 2 из раздела «Использование таймера автоспуска» (40).



- Для видеофильмов, снимаемых с использованием таймера автоспуска, съемка начинается с указанной задержкой, но заданное количество снимков не учитывается.



- Если задано несколько кадров, яркость изображения и баланс белого определяются для первого кадра. Необходимое время между кадрами увеличивается, если срабатывает вспышка или если задана съемка большого количества кадров. При полном заполнении карты памяти съемка автоматически останавливается.
- Если указана задержка больше 2 с, за 2 с до съемки частота мигания лампы и подачи звуковых сигналов увеличивается. (Если должна сработать вспышка, лампа остается гореть, не мигая.)

Перед использованием

Основные операции

Руководство по расширенным операциям

Основные сведения о камере

Автоматический/гибридный
автоматический режим

Другие режимы съемки

Режим P

Режимы Tv, Av, M и C

Режим воспроизведения

Беспроводные функции

Меню настройки

Принадлежности

Приложение

Алфавитный указатель



Съемка путем нажатия на экран (Съемка при касании)

► Фотографии ► Видеофильмы

Эта функция позволяет снимать, не используя кнопку спуска затвора, а просто нажимая на экран и отпуская палец. Камера автоматически фокусируется на объекты и настраивает яркость изображения.



1 Включите функцию съемки при касании.

- Нажмите значок [OFF] и измените его на [ON].

2 Произведите съемку.

- Для съемки коснитесь объекта на экране.
- Камера производит съемку, и воспроизводится звук срабатывания затвора.
- Для отмены съемки при касании выберите значок [OFF] на шаге 1.



- Настройки съемки при касании можно также задать, выбрав меню MENU (29) > вкладку [1] > [Съем. при кас.]. Чтобы скрыть значок настройки съемки при касании, задайте для параметра [Знач.съем.при касан.] значение [Откл.].
- Даже когда на экране отображается снимок, можно подготовиться к съемке следующего кадра, нажав [↶].

Серийная съемка

► Фотографии ► Видеофильмы

В режиме [AUTO] для серийной съемки полностью нажмите кнопку спуска затвора и удерживайте ее нажатой.

Подробные сведения о скорости серийной съемки см. в разделе «Съемка» (211).

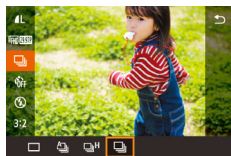
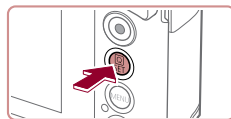

1 Выполните настройку.

- Нажмите кнопку [MENU], выберите значок [A] в меню, затем выберите [ON] или [OFF] (28).
- После завершения настройки отображается значок [ON] или [OFF].

2 Произведите съемку.

- Для серийной съемки полностью нажмите кнопку спуска затвора и удерживайте ее нажатой.



- Во время серийной съемки фокусировка, экспозиция и цвета фиксируются в положении/на уровне, определенном при наполовину нажатой кнопке спуска затвора.
- Не может использоваться с таймером автоспуска (40).
- Съемка может на короткое время останавливаться или скорость серийной съемки может снижаться в зависимости от условий съемки, параметров камеры и положения зумирования.
- По мере увеличения количества снятых кадров скорость съемки может уменьшаться.
- При срабатывании вспышки скорость съемки может снижаться.
- В режиме съемки при касании (42) камера производит серийную съемку, пока вы касаетесь экрана. Фокусировка и экспозиция во время серийной съемки определяются для первого кадра и затем остаются постоянными.

Перед использованием

Основные операции

Руководство по расширенным операциям

Основные сведения о камере

Автоматический/гибридный автоматический режим

Другие режимы съемки

Режим P

Режимы Tv, Av, M и C

Режим воспроизведения

Беспроводные функции

Меню настройки

Принадлежности

Приложение

Алфавитный указатель



Использование функции идентификации лица

Если заранее зарегистрировать человека, камера будет обнаруживать его лицо и во время съемки отдавать ему приоритет при выборе фокусировки, яркости и цвета. В режиме [AUTO] камера может обнаруживать малышей и детей на основе зарегистрированных дат рождения и во время съемки оптимизировать для них настройки. Эта функция также позволяет искать снятые изображения, на которых присутствуют зарегистрированные люди (📖107).

Личные сведения

- В камере сохраняются такие сведения, как изображение лица (информация о лице), зарегистрированное с помощью функции идентификации лица, и личные сведения (имя, дата рождения). Кроме того, при обнаружении зарегистрированных людей их имена записываются в фотографиях. При использовании функции идентификации лица будьте осторожны, отдавая камеру или изображения другим лицам, а также при размещении изображений в Интернете, где их могут просматривать многие другие люди.
- При утилизации камеры или передаче ее другому лицу после использования функции идентификации лица обязательно удалите из камеры всю информацию (зарегистрированные лица, имена и даты рождения) (📖46).

Регистрация информации функции идентификации лица

Для использования с функцией идентификации лица можно зарегистрировать информацию (информация о лице, имена и даты рождения) максимум для 12 человек.

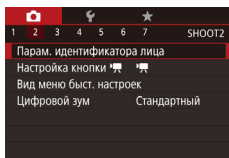

1 Откройте экран настройки.

- Нажмите кнопку [MENU], выберите пункт [Парам. идентификатора лица] на вкладке [📷2], затем нажмите кнопку [👤] (📖29).

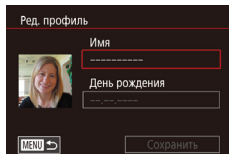
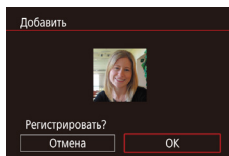
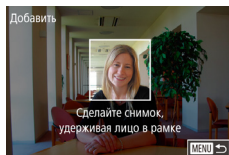
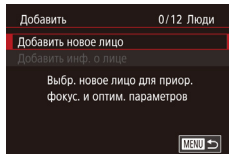
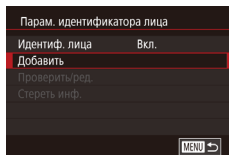

- Нажмите пункт [Добавить], чтобы выбрать его, затем нажмите кнопку [👤].

- Выберите пункт [Добавить новое лицо] и нажмите кнопку [👤].

2 Зарегистрируйте информацию о лице.

- Направьте камеру таким образом, чтобы лицо человека, которого требуется зарегистрировать, находилось в серой рамке в центре экрана.
- Белая рамка на лице человека означает, что лицо распознано. Убедитесь, что на лице появилась белая рамка, затем произведите съемку.
- Если лицо не распознано, регистрация информации о лице невозможна.
- После появления запроса [Регистрировать?] нажмите [OK].
- Отображается экран [Ред. профиль].

3 Зарегистрируйте имя и дату рождения человека.

- Нажмите текстовое поле имени для открытия клавиатуры, затем введите имя (📖30).

Перед использованием

Основные операции

Руководство по расширенным операциям

Основные сведения о камере

Автоматический/гибридный автоматический режим

Другие режимы съемки

Режим P

Режимы Tv, Av, M и C

Режим воспроизведения

Беспроводные функции

Меню настройки

Принадлежности

Приложение

Алфавитный указатель



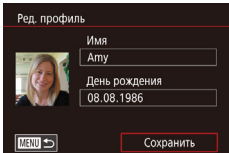
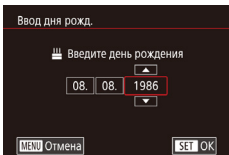

- Для регистрации даты рождения на экране [Ред. профиль] нажмите текстовое поле дня рождения.
- Нажмите вариант, чтобы выбрать его.
- Для задания даты нажимайте [▲][▼].
- После завершения нажмите кнопку [SET].

4 Сохраните настройки.

- Нажмите [Сохранить].
- После отображения сообщения нажмите [Да].

5 Продолжите регистрацию информации о лице.

- Чтобы зарегистрировать еще до 4 экземпляров информации о лице (с разными выражениями лица или углами съемки), повторите шаг 2.
- Зарегистрированные лица легче распознаются, если добавлена различная информация о лице. Помимо изображения анфас, добавьте изображение под небольшим углом сбоку, снимок улыбающегося лица, а также снимки в помещении и на улице.



- При выполнении шага 2 вспышка не срабатывает.
- Если на шаге 3 не была зарегистрирована дата рождения, значки «Малыши» и «Дети» (📖37) в режиме [AUTO] не отображаются.



- Можно перезаписать зарегистрированную информацию о лице или добавить информацию о лице позже, если не все 5 позиций информации о лице заняты (📖43).

Съемка

Если заранее зарегистрировать человека, камера будет приоритетно выбирать его в качестве главного объекта и во время съемки оптимизировать фокусировку, яркость и цвета для этого человека.



- Когда камера направлена на людей, отображаются имена максимум 3 зарегистрированных человека, если они обнаружены.
- Произведите съемку.
- Отображаемые имена записываются в фотографиях. Имена обнаруженных людей (не более 5 человек) записываются, даже если они не отображаются.



- Возможно ошибочное определение других людей, отличных от зарегистрированных, если их лица имеют похожие черты.



- Зарегистрированные люди могут неправильно определяться, если снимаемое изображение или эпизод существенно отличаются от зарегистрированной информации о лице.
- Если зарегистрированное лицо не определяется или плохо определяется, запишите вместо зарегистрированной информации новую информацию о лице. Регистрация информации о лице непосредственно перед съемкой упрощает определение зарегистрированных лиц.
- Если человек ошибочно определен как другой человек, но съемка была продолжена, записанное в изображении имя можно отредактировать или удалить во время воспроизведения (📖110).
- Так как лица малышей и детей быстро изменяются по мере роста, необходимо регулярно обновлять информацию об их лицах (📖43).
- Имена остаются записанными в изображениях, даже если снять описанный в разделе «Настройка отображаемой информации» (📖98) флажок [Инф. о съемке] для отключения отображения имен.
- Если не требуется записывать имена в изображениях, выберите пункт [Парам. идентификатора лица] на вкладке [2], выберите пункт [Идентиф. лица], затем выберите значение [Откл.].
- Имена, записанные в изображении, можно проверять на экране воспроизведения (режим простой информации) (📖105).
- Имена, записанные при серийной съемке (📖42), записываются в том же положении, что и на первом кадре, даже если объекты перемещаются.

Перед использованием

Основные операции

Руководство по расширенным операциям

Основные сведения о камере

Автоматический/гибридный автоматический режим

Другие режимы съемки

Режим P

Режимы Tv, Av, M и C

Режим воспроизведения

Беспроводные функции

Меню настройки

Принадлежности

Приложение

Алфавитный указатель



Проверка и редактирование зарегистрированной информации

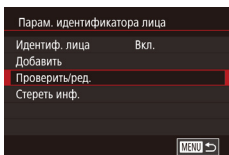

1 Откройте экран [Проверить/ред.].

- В соответствии с шагом 1 раздела «Регистрация информации функции идентификации лица» (📖 43) выберите [Проверить/ред.].

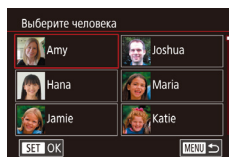

2 Выберите человека для проверки или редактирования информации о нем.

- Нажмите изображение человека, информацию о котором требуется проверить или отредактировать.

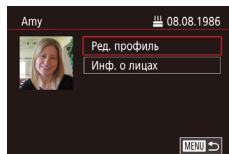

3 Проверьте или требуемым образом отредактируйте информацию.

- Чтобы проверить имя или дату рождения, нажмите [Ред. профиль]. На открывшемся экране можно изменить имя или дату рождения, как описано в шаге 3 раздела «Регистрация информации функции идентификации лица» (📖 43).
- Чтобы проверить информацию о лице, нажмите [Инф. о лицах]. Чтобы удалить информацию о лице, нажмите [Стереть] на отображаемом экране, затем нажмите информацию о лице, которую требуется удалить. После появления запроса [Стереть?] нажмите [OK].



- Если изменить имя в пункте [Ред. профиль], предыдущее имя этого человека не будет отображаться на снимках, снятых перед изменением его имени.

Перезапись и добавление информации о лице

Вместо существующей информации о лице можно записать новую информацию. Информацию о лице следует регулярно обновлять, особенно в случае малышей и детей, так как их лица быстро изменяются по мере роста. Можно также добавлять информацию о лице, если заняты не все 5 позиций информации о лице.

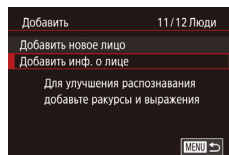

1 Откройте экран [Добавить инф. о лице].

- В соответствии с шагом 1 раздела «Регистрация информации функции идентификации лица» (📖 43) выберите [Добавить инф. о лице].



2 Выберите человека, информацию о лице которого требуется перезаписать.

- Нажмите имя человека, для которого требуется перезаписать информацию о лице.
- Если уже зарегистрированы пять вариантов информации о лице, отображается сообщение. Нажмите [OK].
- Если зарегистрировано менее пяти вариантов информации о лице, переходите к шагу 4 для добавления варианта.

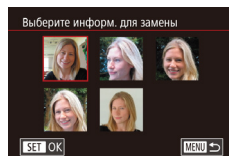

3 Выберите информацию о лице, которую требуется перезаписать.

- Нажмите информацию о лице, которую требуется перезаписать.

Перед использованием

Основные операции

Руководство по расширенным операциям

Основные сведения о камере

Автоматический/гибридный автоматический режим

Другие режимы съемки

Режим P

Режимы Tv, Av, M и C

Режим воспроизведения

Беспроводные функции

Меню настройки

Принадлежности

Приложение

Алфавитный указатель



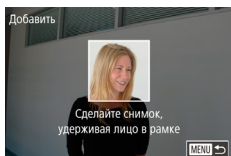

4 Зарегистрируйте информацию о лице.

- Произведите съемку в соответствии с шагом 2 раздела «Регистрация информации функции идентификации лица» (📖 43), затем зарегистрируйте новую информацию о лице.
- Зарегистрированные лица легче распознаются, если добавлена различная информация о лице. Помимо изображения анфас, добавьте изображение под небольшим углом сбоку, снимок улыбающегося лица, а также снимки в помещении и на улице.



- Если все 5 позиций информации заполнены, добавление информации о лице невозможно. Выполните приведенные выше шаги для перезаписи информации о лице.
- Если имеется по крайней мере одна свободная позиция, с помощью приведенных выше шагов можно добавить новую информацию о лице, но перезапись информации о лице невозможна. Вместо перезаписи информации о лице сначала удалите ненужную существующую информацию (📖 45), затем зарегистрируйте требуемую новую информацию о лице (📖 43).

Удаление зарегистрированной информации

Можно удалить информацию (информация о лице, имена и даты рождения), зарегистрированную в функции идентификации лиц. Однако имена, записанные в ранее снятых изображениях, не удаляются.

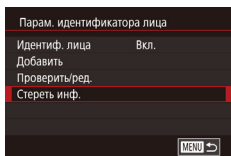

1 Откройте экран [Стереть инф.].

- В соответствии с инструкциями шага 1 раздела «Регистрация информации функции идентификации лица» (📖 43) выберите пункт [Стереть инф.].

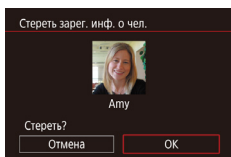

2 Выберите человека для стирания информации о нем.

- Нажмите имя человека для удаления.
- После появления запроса [Стереть?] нажмите [ОК].



- После удаления информации о зарегистрированных людях отображение их имен (📖 106), перезапись их информации (📖 110) и поиск изображений с этими людьми (📖 107) будут невозможны.



- Можно также удалить имена из информации об изображении (📖 111).

Перед использованием

Основные операции

Руководство по расширенным операциям

Основные сведения о камере

Автоматический/гибридный автоматический режим

Другие режимы съемки

Режим P

Режимы Tv, Av, M и C

Режим воспроизведения

Беспроводные функции

Меню настройки

Принадлежности

Приложение

Алфавитный указатель



Функции настройки изображения

Изменение формата кадра

► Фотографии ► Видеофильмы

Формат кадра (отношение ширины к высоте) можно изменить в соответствии с приведенными ниже инструкциями.

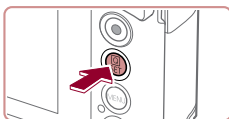

- Нажмите кнопку [MENU], выберите в меню значок [3:2], затем выберите требуемый вариант (книжка 28).
- После завершения настройки будет обновлено соотношение сторон экрана.
- Чтобы восстановить исходную настройку, повторите эту операцию, но выберите значок [3:2].

16:9	Используется для отображения на широкоэкранных телевизорах высокой четкости или аналоговых устройствах отображения.
3:2	Собственный формат экрана камеры. Формат кадра, совпадающий с форматом 35-миллиметровой пленки и используемый для печати изображений на бумаге формата 130 × 180 мм или формата почтовой открытки.
4:3	Используется для отображения на телевизорах стандартной четкости или аналоговых устройствах отображения. Также используется для печати изображений на бумаге формата 90 × 130 мм или форматов серии А.
1:1	Квадратный формат кадра.



- Недоступно в режиме [S/AF].
- Эту настройку можно также задать, выбрав меню MENU (книжка 29) > вкладку [CAMERA 1] > [Формат кадра фотографий].

Изменение качества изображения

► Фотографии ► Видеофильмы

Выберите одно из 7 сочетаний размера (количества пикселей) и компрессии (качества изображения). Также укажите, требуется ли записывать изображения в формате RAW (книжка 48). Сведения о количестве изображений каждого типа, которые можно записать на карту памяти, см. в разделе «Запись» (книжка 212).



- Нажмите кнопку [MENU], выберите в меню значок [L], затем выберите требуемый вариант (книжка 28).
- Отображается настроенное значение.
- Чтобы восстановить исходную настройку, повторите эту операцию, но выберите значок [L].



- [L] и [M] указывают различные уровни качества изображения в зависимости от степени компрессии. При одинаковом размере (числе пикселей) вариант [L] обеспечивает более высокое качество изображения. Хотя качество изображений [M] несколько ниже, на карту памяти помещается больше изображений. Обратите внимание, что изображения размера [S2] имеют качество [L].
- Недоступно в режиме [S/AF].
- Эту настройку можно также задать, выбрав меню MENU (книжка 29) > вкладку [CAMERA 1] > [Качество].

При выборе количества пикселей на основе печатаемого формата ориентируйтесь на приведенную ниже таблицу для изображений формата 3:2.

L	A2 (420 × 594 мм)
M	A3 (297 × 420 мм)
S1	A4 (210 × 297 мм)
S2	90 × 130 мм, 130 × 180 мм, Открытка

Перед использованием

Основные операции

Руководство по расширенным операциям

Основные сведения о камере

Автоматический/гибридный автоматический режим

Другие режимы съемки

Режим P

Режимы Tv, Av, M и C

Режим воспроизведения

Беспроводные функции

Меню настройки

Принадлежности

Приложение

Алфавитный указатель



Запись в формате RAW

Камера может записывать изображения в виде JPEG и RAW.

Изображения JPEG	Обрабатываются в камере для получения оптимального качества изображения и сжимаются для уменьшения размера файла. Однако процесс сжатия необратим, и восстановление исходного необработанного состояния изображений невозможно. Обработка изображения может также приводить к некоторой потере качества.
Изображения RAW	Необработанные данные, записанные практически без потери качества изображения, связанного с обработкой изображения в камере. Эти данные не могут в необработанном виде использоваться для просмотра на компьютере или печати. Сначала необходимо обработать их в камере (124) или с помощью программы Digital Photo Professional (175), чтобы преобразовать изображения в обычные файлы JPEG или TIFF. Изображения можно настраивать с минимальной потерей качества.



- Нажмите кнопку [MENU], затем выберите в меню пункт [L] (128).
- Чтобы записывать только изображения RAW, выберите вариант [RAW].
- Для одновременной записи изображений JPEG и RAW выберите качество изображений JPEG, затем нажмите кнопку [INFO]. Рядом с пунктом [RAW] отображается флажок [✓]. Для отмены этой настройки выполните те же шаги, чтобы снять флажок [✓] у пункта [RAW].



- Для передачи изображений RAW (или совместно записанных изображений RAW и JPEG) в компьютер обязательно используйте специальное программное обеспечение (175).
- При записи изображений в формате RAW цифровой зум (39) недоступен.



- Подробные сведения о связи между разрешением и количеством изображений, которые могут поместиться на карту, см. в разделе «Запись» (212).
- Файлы изображений JPEG имеют расширение «.JPG», а файлы изображений RAW – расширение «.CR2».

С помощью меню

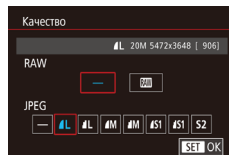

- Нажмите кнопку [MENU], выберите пункт [Качество] на вкладке [1], затем нажмите кнопку [MENU] (29).
- Для одновременной записи изображений RAW выберите вариант [RAW] в пункте [RAW]. Обратите внимание, что если выбрано значение [-], записываются только изображения JPEG.
- В разделе [JPEG] выберите число пикселей и коэффициента компрессии. Обратите внимание, что если выбрано значение [-], записываются только изображения RAW.
- После завершения нажмите кнопку [MENU] для возврата на экран меню.



- Невозможно задать значение [-] одновременно для параметров [RAW] и [JPEG].

Перед использованием

Основные операции

Руководство по расширенным операциям

Основные сведения о камере

Автоматический/гибридный автоматический режим

Другие режимы съемки

Режим P

Режимы Tv, Av, M и C

Режим воспроизведения

Беспроводные функции

Меню настройки

Принадлежности

Приложение

Алфавитный указатель



Изменение качества видеоизображения

► Фотографии ► Видеофильмы



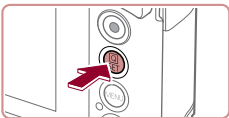



Настройте качество видеоизображения (размер изображения и частоту кадров). Частота кадров указывает число кадров, записываемых каждую секунду, и определяется автоматически в зависимости от настройки NTSC или PAL (162). Сведения об общей длительности видеозаписей, которые поместятся на карту памяти при каждом уровне качества, см. в разделе «Запись» (212).



- Нажмите кнопку , выберите пункт меню качества видео, затем выберите требуемый вариант (162).
- Отображается настроенное значение.





Для ТВ-стандарта NTSC

Качество изображения	Количество записываемых пикселей (разрешение)	Частота кадров	Сведения
	1920 × 1080	59,94 кадра/с	Для съемки с разрешением высокой четкости Full HD. Режим  обеспечивает более плавную передачу движения.
	1920 × 1080	29,97 кадра/с	
	1920 × 1080	23,98 кадра/с	
	1280 × 720	29,97 кадра/с	Для съемки с разрешением высокой четкости.
	640 × 480	29,97 кадра/с	Для съемки со стандартным разрешением.





* Доступно в режиме  или .

Для ТВ-стандарта PAL











Качество изображения	Количество записываемых пикселей (разрешение)	Частота кадров	Сведения
	1920 × 1080	50,00 кадра/с	Для съемки с разрешением высокой четкости Full HD.
	1920 × 1080	25,00 кадра/с	
	1280 × 720	25,00 кадра/с	Для съемки с разрешением высокой четкости.
	640 × 480	25,00 кадра/с	Для съемки со стандартным разрешением.

* Доступно в режиме  или .



- После многократной съемки в режиме  или  видеосъемка с таким уровнем качества может стать временно невозможной (даже при нажатии кнопки видеосъемки), пока камера не остынет. Чтобы продолжить съемку в режиме  или , после появления сообщения с уведомлением нажмите [Да]. В противном случае перед продолжением съемки выключите камеру и немного подождите, пока она не остынет.



- Черные полосы (слева и справа экрана в режимах  и  или вверху и внизу в режимах , , , , ,  и ) обозначают незаписываемую область изображения.
- Эту настройку можно также задать, выбрав меню MENU (129) > вкладку  > [Размер видеозап.]

Перед использованием

Основные операции

Руководство по расширенным операциям

Основные сведения о камере

Автоматический/гибридный автоматический режим

Другие режимы съемки

Режим P

Режимы Tv, Av, M и C

Режим воспроизведения

Беспроводные функции

Меню настройки

Принадлежности

Приложение

Алфавитный указатель



Полезные функции съемки

Использование электронного уровня

► Фотографии ► Видеофильмы

При съемке на экране может отображаться электронный уровень, помогающий контролировать горизонтальность камеры.

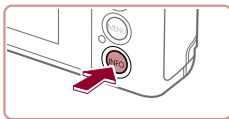

1 Выведите на экран электронный уровень.

- Нажмите кнопку [INFO], чтобы вывести на экран электронный уровень.

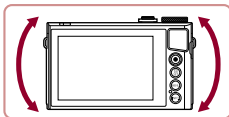
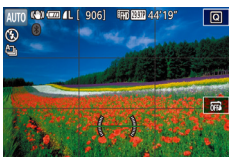

2 Требуемым образом выровняйте камеру по горизонтали.

- Выровняйте камеру, чтобы центральная часть электронного уровня приобрела зеленый цвет.



- Если на шаге 1 электронный уровень не отображается, нажмите кнопку [MENU] и проверьте настройку на вкладке [1] > [Отображение информации о съемке].
- Во время съемки видеофильмов электронный уровень не отображается.
- Если электронный уровень неэффективен для обеспечения горизонтальности камеры, выполните его калибровку (163).
- Недоступно в режиме [4].

Отключение автоматического уровня

► Фотографии ► Видеофильмы

Функция автоматического уровня обеспечивает горизонтальность кадров видеофильма. Чтобы отменить эту функцию, выберите значение [Откл.].

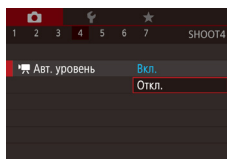

- Нажмите кнопку [MENU], выберите пункт [Авт. уровень] на вкладке [4], затем нажмите кнопку [29], (29).
- Выберите значение [Откл.] (29).



- После начала съемки отображаемая область уменьшается и объекты увеличиваются (51).

Перед использованием

Основные операции

Руководство по расширенным операциям

Основные сведения о камере

Автоматический/гибридный автоматический режим

Другие режимы съемки

Режим P

Режимы Tv, Av, M и C

Режим воспроизведения

Беспроводные функции

Меню настройки

Принадлежности

Приложение

Алфавитный указатель



Изменение настроек режима IS

Отключение стабилизации изображения

► Фотографии ► Видеофильмы

Если камера неподвижна (например, при съемке со штативом), следует отключить стабилизацию изображения, установив значение [Откл.].

1 Откройте экран настройки.

- Нажмите кнопку [MENU], выберите пункт [Параметры IS] на вкладке [4], затем нажмите кнопку [29].

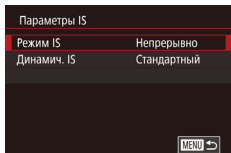

2 Выполните настройку.

- Нажмите пункт [Режим IS], затем выберите значение [29].

Непрерывно	Стабилизация изображения, оптимальная для условий съемки, применяется автоматически (интеллектуальная стабилизация изображения) (38).
Откл.	Стабилизация изображения отключена.

Съемка видеофильмов с объектами того же размера, с которым они отображаются до начала съемки

► Фотографии ► Видеофильмы

Обычно после начала видеосъемки область изображения изменяется и объекты увеличиваются для обеспечения возможности выравнивания изображения и коррекции значительных сотрясений камеры.

Чтобы при съемке видеофильма размер объектов оставался таким же, как и до начала съемки, можно уменьшить степень стабилизации изображения и отменить автоматический уровень.

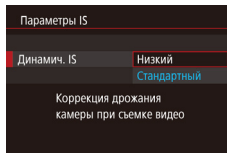

- Задайте для параметра [Пикс. Авт. уровень] значение [Откл.], как описано в разделе «Отключение автоматического уровня» (50).
- В соответствии с шагом 1 из раздела «Отключение стабилизации изображения» (51) откройте экран [Параметры IS].
- Выберите пункт [Динамич. IS], затем выберите значение [Низкий] (29).



- Можно также задать для параметра [Режим IS] значение [Откл.], чтобы объекты записывались с тем же размером, с каким они отображались перед съемкой.
- Если для параметра [Режим IS] задано значение [Откл.], функция [Динамич. IS] недоступна (51).
- Если задано качество видеосъемки [29.97P] (NTSC) или [25.00P] (PAL), доступен только вариант [Стандартный].

Перед использованием

Основные операции

Руководство по расширенным операциям

Основные сведения о камере

Автоматический/гибридный автоматический режим

Другие режимы съемки

Режим P

Режимы Tv, Av, M и C

Режим воспроизведения

Беспроводные функции

Меню настройки

Принадлежности

Приложение

Алфавитный указатель



Настройка работы камеры

Функции съемки можно настраивать на вкладке [CAM] меню, как указано ниже. Инструкции по функциям меню см. в разделе «Использование экрана меню» (стр. 29).

Отключение подсветки для автофокусировки

► Фотографии ► Видеофильмы

Можно отключить лампу, которая обычно загорается для помощи в фокусировке при нажатии наполовину кнопки спуска затвора в условиях недостаточной освещенности.

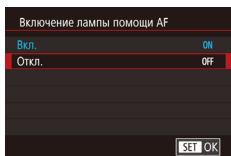

- Нажмите кнопку [MENU], выберите пункт [Включение лампы помощи AF] на вкладке [CAM], затем выберите значение [Откл.].
- Чтобы восстановить исходную настройку, повторите эту операцию, но выберите значение [Вкл.].

Предотвращение включения лампы уменьшения эффекта «красных глаз»

► Фотографии ► Видеофильмы

Можно отключить лампу уменьшения эффекта «красных глаз», которая загорается для уменьшения этого эффекта при съемке со вспышкой в условиях недостаточной освещенности.

1 Откройте экран [Настр. вспышки].

- Нажмите кнопку [MENU], выберите пункт [Настр. вспышки] на вкладке [CAM], затем нажмите кнопку [CAM].

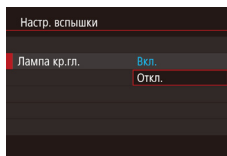

2 Выполните настройку.

- Выберите [Лампа кр.гл.], затем выберите значение [Откл.].
- Чтобы восстановить исходную настройку, повторите эту операцию, но выберите значение [Вкл.].

Изменение стиля отображения изображения после съемки

► Фотографии ► Видеофильмы

Длительность отображения изображений после съемки можно изменить.

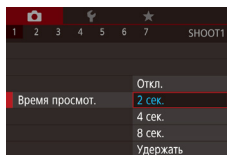

- Нажмите кнопку [MENU], выберите пункт [Время просмотр.] на вкладке [CAM], затем выберите требуемый вариант.
- Чтобы восстановить исходную настройку, повторите эту операцию, но выберите значение [2 сек.].

2 сек., 4 сек., 8 сек.	Изображения отображаются в течение указанного времени. Даже когда отображается этот снимок, можно сделать следующий снимок, снова наполовину нажав кнопку спуска затвора.
Удержать	Изображение отображается до тех пор, пока пользователь не нажмет наполовину кнопку спуска затвора.
Откл.	Изображения после съемки не отображаются.



- Нажимая кнопку [INFO] во время отображения изображения после съемки, можно переключать выводимую информацию.

Перед использованием

Основные операции

Руководство по расширенным операциям

Основные сведения о камере

Автоматический/гибридный
автоматический режим

Другие режимы съемки

Режим P

Режимы Tv, Av, M и C

Режим воспроизведения

Беспроводные функции

Меню настройки

Принадлежности

Приложение

Алфавитный указатель



Другие режимы съемки

Более эффективная съемка различных сюжетов, а также получение снимков, улучшенных с помощью уникальных эффектов изображения или снятых с использованием специальных функций

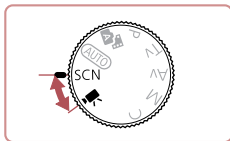

Определенные сюжеты

Выберите режим, соответствующий снимаемому сюжету, и камера автоматически настроит параметры для получения оптимальных снимков.

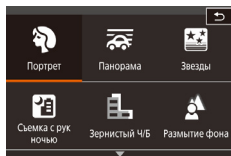
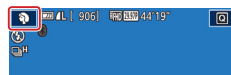

1 Перейдите в режим [SCN].

- Поверните диск установки режима в положение [SCN].

2 Выберите режим съемки.

- Нажмите [Q], затем выберите режим съемки, нажимая [▲][▼] или проводя пальцем вверх или вниз по экрану.
- Для подтверждения выбора нажмите [OK].

3 Произведите съемку.

📷 Съемка портретов (Портрет)

▶ Фотографии ▶ Видеофильмы

- Съемка людей с эффектом смягчения.

Перед использованием

Основные операции

Руководство по расширенным операциям

Основные сведения о камере

Автоматический/гибридный
автоматический режим

Другие режимы съемки

Режим P

Режимы Tv, Av, M и C

Режим воспроизведения

Беспроводные функции

Меню настройки

Принадлежности

Приложение

Алфавитный указатель





Съемка вечерних сюжетов без штатива (Съемка с рук ночью)

► Фотографии ► Видеофильмы

- Превосходные кадры вечерних сюжетов или портреты на фоне вечерних сюжетов без необходимости обеспечения полной неподвижности камеры, например с помощью штатива.
- Единый кадр получается путем объединения последовательных кадров для снижения сотрясения камеры и уменьшения шумов изображения.



Съемка фейерверков (Фейерверк)

► Фотографии ► Видеофильмы

- Яркие снимки фейерверков.



- В режиме [P] объекты выглядят более крупными, чем в других режимах.
- В режиме [P] снимки могут выглядеть зернистыми из-за того, что число ISO (74) увеличивается в соответствии с условиями съемки.
- Так как в режиме [P] камера выполняет серийную съемку, во время съемки держите ее неподвижно.
- В режиме [P] слишком сильное размытие при движении или определенные условия съемки могут привести к тому, что требуемый результат не будет получен.
- В режиме [P] установите камеру на штатив или примите другие меры для сохранения неподвижности камеры и исключения ее сотрясения. Кроме того, при использовании штатива или других способов закрепления камеры следует задать для параметра [Режим IS] значение [Откл.] (51).



- Если при съемке вечерних сюжетов используется штатив, съемка в режиме [AUTO] вместо режима [P] дает лучшие результаты (33).
- Режим съемки можно также выбрать, открыв меню MENU (29) > вкладку [1] > [Режим съемки].
- Хотя в режиме [P] при наполовину нажатой кнопке спуска затвора никакие рамки не отображаются, оптимальная фокусировка все равно определяется.

Перед использованием

Основные операции

Руководство по расширенным операциям

Основные сведения о камере

Автоматический/гибридный
автоматический режим

Другие режимы съемки

Режим P

Режимы Tv, Av, M и C

Режим воспроизведения

Беспроводные функции

Меню настройки

Принадлежности

Приложение

Алфавитный указатель



Применение специальных эффектов

Добавление в изображение различных эффектов при съемке.

Создание ощущения скорости за счет размытия фона (Панорама)

► Фотографии ► Видеофильмы

С помощью панорамирования можно смазывать фон, чтобы передать ощущение скорости. Камера обнаруживает и исправляет смазывание объекта, поэтому он всегда будет относительно четким и резким.

1 Выберите значок [P].

- В соответствии с шагами 1 – 2 раздела «Определенные сюжеты» (📖53) выберите значок [P].



2 Произведите съемку.

- Перед съемкой сопровождайте камерой объект при наполовину нажатой кнопке спуска затвора.
- Удерживая движущийся объект в центре экрана, полностью нажмите кнопку спуска затвора.
- Даже после полного нажатия кнопки спуска затвора продолжайте перемещать камеру для отслеживания объекта.



- Попробуйте сначала сделать несколько тестовых снимков и проверьте, достигнут ли требуемый результат.



- Для настройки уровня эффекта поворачивайте кольцо [Q].
- Для получения оптимальных результатов крепко держите камеру двумя руками, прижмите локти к телу и сопровождайте объект, поворачиваясь всем телом.
- Функция наиболее эффективна для объектов, движущихся по горизонтали, таких как автомобили или поезда.

Съемка эпизодов с высокой контрастностью (Высокий динамический диапазон)

► Фотографии ► Видеофильмы

При каждой съемке снимаются три последовательных изображения с различными уровнями яркости, затем камера объединяет области изображения с оптимальной яркостью для создания одного изображения. Этот режим может уменьшить выцветание ярких участков и потерю деталей в темных областях, что часто происходит на снимках с высокой контрастностью.

1 Выберите значок [HDR].

- В соответствии с шагами 1 – 2 раздела «Определенные сюжеты» (📖53) выберите значок [HDR].

2 Произведите съемку.

- Во время съемки держите камеру неподвижно. При полном нажатии кнопки спуска затвора камера снимает три кадра и объединяет их.

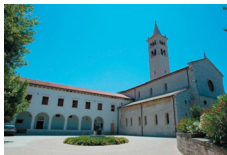

- Слишком сильное размытие движущихся объектов или определенные условия съемки могут привести к тому, что требуемый результат не будет получен.

Перед использованием

Основные операции

Руководство по расширенным операциям

Основные сведения о камере

Автоматический/гибридный автоматический режим

Другие режимы съемки

Режим P

Режимы Tv, Av, M и C

Режим воспроизведения

Беспроводные функции

Меню настройки

Принадлежности

Приложение

Алфавитный указатель





- Если слишком сильные сотрясения камеры мешают съемке, установите камеру на штатив или примите другие меры к обеспечению неподвижности камеры. Кроме того, при использовании штатива или других способов закрепления камеры следует задать для параметра [Режим IS] значение [Откл.] (📖51).
- При любых перемещениях объекта снимки будут выглядеть смазанными.
- Последующая съемка будет возможна после некоторой задержки, необходимой для обработки и объединения изображений в камере.
- При наполовину нажатой кнопке спуска затвора в условиях яркого освещения может отображаться значок [ON], указывающий, что применяется автоматическая оптимизация яркости изображения.

Добавление художественных эффектов



- В соответствии с шагами 1 – 2 раздела «Определенные сюжеты» (📖53) выберите значок [HDR].
- Кольцом (👉) выберите эффект.
- Отображается предварительное изображение, показывающее вид снимка с примененным эффектом.

Натуральный	Естественные и органичные изображения.
Худож.станд.	Изображения напоминают картины, со смягченной контрастностью.
Худож. ярко	Изображения похожи на яркие иллюстрации.
Худож.масло	Изображения напоминают масляную живопись с подчеркнутыми контурами.
Худож.рельеф	Изображения похожи на старые фотографии, с подчеркнутыми контурами и темным окружением.

Съемка с эффектом объектива «Рыбий глаз» (Эффект Рыбий глаз)

► Фотографии ► Видеофильмы

Съемка с эффектом искажения объектива типа «Рыбий глаз».

1 Выберите значок [👁].

- В соответствии с шагами 1 – 2 раздела «Определенные сюжеты» (📖53) выберите значок [👁].



2 Выберите уровень эффекта.

- Кольцом (👉) выберите уровень эффекта.
- Отображается предварительное изображение, показывающее вид снимка с примененным эффектом.

3 Произведите съемку.



- Попробуйте сначала сделать несколько тестовых снимков и проверьте, достигнут ли требуемый результат.

Перед использованием

Основные операции

Руководство по расширенным операциям

Основные сведения о камере

Автоматический/гибридный
автоматический режим

Другие режимы съемки

Режим P

Режимы Tv, Av, M и C

Режим воспроизведения

Беспроводные функции

Меню настройки

Принадлежности

Приложение

Алфавитный указатель



Снимки, выглядящие как картины (Эффект «Масляные краски»)

► Фотографии ► Видеофильмы

Объекты выглядят солиднее, как на картинах, написанных масляными красками.

1 Выберите значок [👁].

- В соответствии с шагами 1 – 2 раздела «Определенные сюжеты» (📖53) выберите значок [👁].



2 Выберите уровень эффекта.

- Кольцом [🔍] выберите уровень эффекта.
- Отображается предварительное изображение, показывающее вид снимка с примененным эффектом.

3 Произведите съемку.

Снимки, выглядящие как акварели (Эффект «Акварель»)

► Фотографии ► Видеофильмы

Краски смягчаются, чтобы фотографии напоминали акварели.

1 Выберите значок [👁].

- В соответствии с шагами 1 – 2 раздела «Определенные сюжеты» (📖53) выберите значок [👁].



2 Выберите уровень эффекта.

- Кольцом [🔍] выберите уровень эффекта.
- Отображается предварительное изображение, показывающее вид снимка с примененным эффектом.

3 Произведите съемку.

Снимки, напоминающие миниатюрные модели (Эффект миниатюры)

► Фотографии ► Видеофильмы

Создает эффект миниатюрной модели, размывая области изображения выше и ниже выбранной области.

Можно также снимать видеофильмы, выглядящие как эпизоды в миниатюрных моделях, выбирая скорость воспроизведения перед съемкой видеофильма. Во время воспроизведения люди и объекты в эпизодах будут двигаться быстро. Обратите внимание, что звук не записывается.

1 Выберите значок [👁].

- В соответствии с шагами 1 – 2 раздела «Определенные сюжеты» (📖53) выберите значок [👁].
- Отображается белая рамка, показывающая область изображения, которая не будет размыта.

2 Выберите область, на которую нужно сфокусироваться.

- Нажмите кнопку [INFO].
- Для изменения размера рамки перемещайте рычаг зумирования, для перемещения рамки коснитесь экрана или перетаскивайте белую рамку вверх или вниз.



3 Для видеофильмов выберите скорость воспроизведения видеофильма.

- На экране из шага 2 выберите скорость, поворачивая кольцо [🔍].



4 Вернитесь на экран съемки и произведите съемку.

- Нажмите кнопку [INFO] для возврата на экран съемки, затем произведите съемку.

Перед использованием

Основные операции

Руководство по расширенным операциям

Основные сведения о камере

Автоматический/гибридный автоматический режим

Другие режимы съемки

Режим P

Режимы Tv, Av, M и C

Режим воспроизведения

Беспроводные функции

Меню настройки

Принадлежности

Приложение

Алфавитный указатель



Скорость воспроизведения и приблизительное время воспроизведения (для клипов длительностью 1 мин)

Скорость	Время воспроизведения
5x	Прибл. 12 с
10x	Прибл. 6 с
20x	Прибл. 3 с

Видеофильмы воспроизводятся с частотой 30 кадров/с.



- При съемке видеофильмов зум недоступен. Установите зум до начала съемки.
- Попробуйте сначала сделать несколько тестовых снимков и проверьте, достигнут ли требуемый результат.



- Для изменения ориентации рамки на вертикальную нажмите на шаге 2 кнопку [REVERSE]. Для перемещения рамки нажимайте на экран. Для возврата к горизонтальной ориентации рамки снова нажмите кнопку [REVERSE].
- При повороте камеры в вертикальное положение ориентация рамки изменяется.
- Качество изображения видеофильма будет [EVCAL] при формате кадров [4:3] и [EHD] при формате кадров [16:9] (47). Изменить эти настройки качества невозможно.

Съемка с эффектом игрушечной камеры (Эффект игрушечной камеры)

► Фотографии ► Видеофильмы

Этот эффект делает изображения похожими на снимки, сделанные игрушечной камерой, за счет виньетирования (более темные и размытые углы изображения) и изменения общего цвета.



1 Выберите значок [CAMERA].

- В соответствии с шагами 1 – 2 раздела «Определенные сюжеты» (53) выберите значок [CAMERA].

2 Выберите цветовой тон.

- Для выбора цветового тона поворачивайте кольцо [TONE].
- Отображается предварительное изображение, показывающее вид снимка с примененным эффектом.

3 Произведите съемку.

Стандартный	Снимки похожи на изображения, снятые игрушечной камерой.
Теплый	Тон изображений получается более теплым, чем при настройке [Стандартный].
Холодный	Тон изображений получается более холодным, чем при настройке [Стандартный].



- Попробуйте сначала сделать несколько тестовых снимков и проверьте, достигнут ли требуемый результат.

Перед использованием

Основные операции

Руководство по расширенным операциям

Основные сведения о камере

Автоматический/гибридный автоматический режим

Другие режимы съемки

Режим P

Режимы Tv, Av, M и C

Режим воспроизведения

Беспроводные функции

Меню настройки

Принадлежности

Приложение

Алфавитный указатель



Выделение объектов (Размытие фона)

► Фотографии ► Видеофильмы

Объекты можно снимать таким образом, чтобы они выделялись на общем фоне. Снимаются два последовательных кадра с настройками, оптимизированными для размытия фона. Фон размывается за счет оптических эффектов объектива и за счет обработки изображения объекта и фона.

1 Выберите значок [👤].

- В соответствии с шагами 1 – 2 раздела «Определенные сюжеты» (📖53) выберите значок [👤].



2 Произведите съемку.

- Во время съемки держите камеру неподвижно. При полном нажатии кнопки спуска затвора снимаются два последовательных изображения.
- Мигающий значок [👤] означает, что обработка изображений невозможна.



- Слишком сильное размытие движущихся объектов или определенные условия съемки могут привести к тому, что требуемый результат не будет получен.



- Для оптимального размытия фона лучше, чтобы объект находился рядом, а задний план – достаточно далеко.
- После съемки дальнейшая съемка может быть доступна только после некоторой задержки.
- Для настройки уровня эффекта поворачивайте кольцо [⌘].

Съемка с эффектом мягкого фокуса

► Фотографии ► Видеофильмы

Эта функция позволяет снимать изображения, аналогичные получаемым при установке на камеру мягкорисующего фильтра. Можно настроить требуемый уровень эффекта.

1 Выберите значок [👤].

- В соответствии с шагами 1 – 2 раздела «Определенные сюжеты» (📖53) выберите значок [👤].

2 Выберите уровень эффекта.

- Кольцом [⌘] выберите уровень эффекта.
- Отображается предварительное изображение, показывающее вид снимка с примененным эффектом.



3 Произведите съемку.



- Попробуйте сначала сделать несколько тестовых снимков и проверьте, достигнут ли требуемый результат.

Перед использованием

Основные операции

Руководство по расширенным операциям

Основные сведения о камере

Автоматический/гибридный
автоматический режим

Другие режимы съемки

Режим P

Режимы Tv, Av, M и C

Режим воспроизведения

Беспроводные функции

Меню настройки

Принадлежности

Приложение

Алфавитный указатель



Монохромная съемка (Зернистый Ч/Б)

► Фотографии ► Видеофильмы

Можно снимать фотографии с эффектом грубого монохромного изображения.

1 Выберите значок [A].

- В соответствии с шагами 1 – 2 раздела «Определенные сюжеты» (📖53) выберите значок [A].



2 Выберите уровень эффекта.

- Кольцом (👉) выберите уровень эффекта.
- Отображается предварительное изображение, показывающее вид снимка с примененным эффектом.

3 Произведите съемку.

Специальные режимы для других целей

Съемка звездного неба (Звезды)

Съемка людей на фоне звездного неба (Портрет на фоне звезд)

► Фотографии ► Видеофильмы

Снимайте красивые кадры людей на фоне звездного неба. После первого кадра со вспышкой для съемки людей камера снимает еще два кадра без вспышки. Затем эти три кадра объединяются в одно изображение, которое обрабатывается для повышения заметности звезд. Подробные сведения о радиусе действия вспышки см. в разделе «Вспышка» (📖211).



1 Выберите значок [A].

- В соответствии с шагами 1 – 2 раздела «Определенные сюжеты» (📖53) выберите значок [A], затем нажмите кнопку [INFO].
- Нажмите [A], затем нажмите кнопку [A].
- Зум устанавливается в максимально широкоугольное положение, и его изменение невозможно.

2 Поднимите вспышку.

- Переместите переключатель [A].

3 Закрепите камеру.

- Установите камеру на штатив или примите другие меры для сохранения неподвижности камеры.

Перед использованием

Основные операции

Руководство по расширенным операциям

Основные сведения о камере

Автоматический/гибридный
автоматический режим

Другие режимы съемки

Режим P

Режимы Tv, Av, M и C

Режим воспроизведения

Беспроводные функции

Меню настройки

Принадлежности

Приложение

Алфавитный указатель



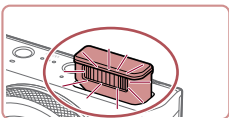

4 Произведите съемку.

- Нажмите кнопку спуска затвора. При съемке первого кадра срабатывает вспышка.
- Затем снимаются второй и третий кадр, уже без вспышки.

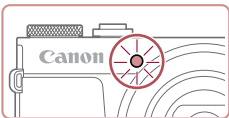

5 Попросите снимаемого человека не двигаться, пока мигает лампа.

- Снимаемый человек не должен двигаться, пока лампа не мигнет три раза после третьего кадра – это может занять до 2 с.
- Все кадры объединяются в одно изображение.



- В некоторых условиях съемки вид изображений может отличаться от ожидаемого.
- Для получения более удачных кадров объект съемки не должен быть освещен, например уличными фонарями, а вспышка должна быть поднята.
- Последующая съемка будет возможна после некоторой задержки, необходимой для обработки изображений в камере.
- Во избежание смазывания изображения следите, чтобы на шагах 4 – 5 снимаемый человек оставался неподвижен.



- Для удобства просмотра попробуйте перед съемкой выбрать меню MENU > вкладку [2] > [Ночн.реж.экрана] > [Вкл.] (163).
- Для настройки яркости объекта попробуйте изменить компенсацию экспозиции при съемке со вспышкой (90).
- Для настройки яркости фона попробуйте изменить компенсацию экспозиции (73). Однако в некоторых условиях съемки вид изображений может отличаться от ожидаемого, а снимаемый человек должен оставаться неподвижным во время выполнения шагов 4 – 5, что может занимать до 15 с.
- Чтобы звезд было больше и они были ярче, выберите меню MENU (29) > вкладку [6] > [Настр.портр.на фоне звезд] > [Видимость звезд] > [Выраженная]. Однако в некоторых условиях съемки вид изображений может отличаться от ожидаемого, а снимаемый человек должен оставаться неподвижным во время выполнения шагов 4 – 5, что может занимать до 8 с.
- Чтобы звезды выглядели ярче, выберите меню MENU (29) > вкладку [6] > [Акцент звезд] > [Резкий]. Чтобы выделить яркие звезды на фоне звездного неба, задайте для параметра [Акцент звезд] значение [Мягкий]. С помощью этой настройки можно получать впечатляющие кадры за счет усиления ярких звезд и ослабления остальных. Чтобы отключить обработку звезд, выберите значение [Откл.].



- Режим съемки можно также выбрать, выбрав [★] в шагах 1 – 2 из раздела «Определенные сюжеты» (53), нажав [INFO] для открытия экрана настройки, нажав [★], затем нажав этот же вариант или [INFO].

Перед использованием

Основные операции

Руководство по расширенным операциям

Основные сведения о камере

Автоматический/гибридный автоматический режим

Другие режимы съемки

Режим P

Режимы Tv, Av, M и C

Режим воспроизведения

Беспроводные функции

Меню настройки

Принадлежности

Приложение

Алфавитный указатель



Съемка ночных сцен под звездным небом (Звездное небо)

► Фотографии ► Видеофильмы

Снимайте впечатляющие кадры ночных сцен со звездным небом над головой. Свет звезд на изображении автоматически усиливается, и звездное небо выглядит очень красиво.

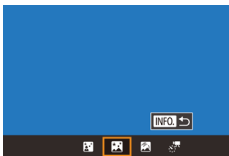

1 Выберите значок [INFO].

- В соответствии с шагами 1 – 2 раздела «Определенные сюжеты» (📖53) выберите значок [INFO], затем нажмите кнопку [INFO].
- Нажмите [INFO], затем нажмите кнопку [INFO].
- Зум устанавливается в максимально широкоугольное положение, и его изменение невозможно.

2 Закрепите камеру.

- Установите камеру на штатив или примите другие меры для сохранения неподвижности камеры и исключения ее сотрясения.

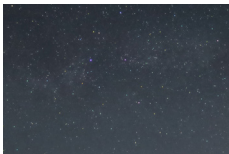

3 Произведите съемку.



- Последующая съемка будет возможна после некоторой задержки, необходимой для обработки изображений в камере.



- Для удобства просмотра попробуйте перед съемкой выбрать меню MENU > вкладку [2] > [Ночн.реж.экрана] > [Вкл.] (📖163).
- Чтобы звезды выглядели ярче, выберите меню MENU (📖29) > вкладку [6] > [Акцент звезд] > [Резкий]. Чтобы выделить яркие звезды на фоне звездного неба, задайте для параметра [Акцент звезд] значение [Мягкий]. С помощью этой настройки можно получать впечатляющие кадры за счет усиления ярких звезд и ослабления остальных. Чтобы отключить обработку звезд, выберите значение [Откл.].
- Для более точной фокусировки перед съемкой попробуйте переключиться в режим ручной фокусировки (📖82).



- Режим съемки можно также выбрать, выбрав [INFO] в шагах 1 – 2 из раздела «Определенные сюжеты» (📖53), нажав [INFO] для открытия экрана настройки, нажав [INFO], затем нажав этот же вариант или [INFO].

Съемка следов перемещения звезд (Звездный след)

► Фотографии ► Видеофильмы

Полосы, создаваемые перемещением звезд по небу, записываются на одном изображении. После определения выдержки затвора и количества снимков камера производит съемку серии кадров. Длительность сеанса съемки может достигать двух часов. Заранее проверяйте уровень заряда аккумулятора.



1 Выберите значок [INFO].

- В соответствии с шагами 1 – 2 раздела «Определенные сюжеты» (📖53) выберите значок [INFO], затем нажмите кнопку [INFO].
- Нажмите [INFO], затем нажмите кнопку [INFO].
- Зум устанавливается в максимально широкоугольное положение, и его изменение невозможно.

Перед использованием

Основные операции

Руководство по расширенным операциям

Основные сведения о камере

Автоматический/гибридный
автоматический режим

Другие режимы съемки

Режим P

Режимы Tv, Av, M и C

Режим воспроизведения

Беспроводные функции

Меню настройки

Принадлежности

Приложение

Алфавитный указатель



2 Задайте длительность сеанса съемки.

- Для выбора длительности съемки поворачивайте кольцо [C/F].

3 Закрепите камеру.

- Установите камеру на штатив или примите другие меры для сохранения неподвижности камеры.

4 Произведите съемку.

- Полностью нажмите кнопку спуска затвора. На короткое время отображается сообщение [Занят], затем начинается съемка.
- Не трогайте камеру во время съемки.
- Чтобы отменить съемку, снова полностью нажмите кнопку спуска затвора. Обратите внимание, что отмена может занимать до 30 с.

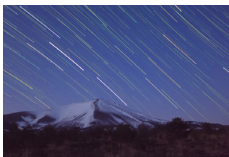

- Если во время съемки разрядится аккумулятор, съемка останавливается и сохраняется композитное изображение, созданное из кадров, снятых до этого момента.
- Последующая съемка будет возможна после некоторой задержки, необходимой для обработки изображений в камере.



- Для удобства просмотра попробуйте перед съемкой выбрать меню MENU > вкладку [P/2] > [Ночн. реж. экрана] > [Вкл.] (163).
- Для более точной фокусировки перед съемкой попробуйте переключиться в режим ручной фокусировки (82).



- Режим съемки можно также выбрать, выбрав [P/2] в шагах 1 – 2 из раздела «Определенные сюжеты» (53), нажав [INFO], для открытия экрана настройки, нажав [P/2], затем нажав этот же вариант или [INFO].

Съемка видеofilмов движения звезд (Покадровая видеосъемка звезд)

▶ Фотографии ▶ Видеofilмы

Покадрово записывая изображения, снятые с указанным интервалом, можно создать видеofilм с быстро движущимися звездами. Можно настраивать требуемые интервал между кадрами и длительность съемки.

Помните, что каждый сеанс занимает много времени и требует съемки большого количества кадров. Заранее проверяйте уровень заряда аккумулятора и наличие свободного места на карте памяти.



1 Выберите значок [P/2].

- В соответствии с шагами 1 – 2 раздела «Определенные сюжеты» (53) выберите значок [P/2], затем нажмите кнопку [INFO].
- Нажмите [P/2], затем нажмите кнопку [P/2].
- Зум устанавливается в максимально широкоугольное положение, и его изменение невозможно.

2 Задайте настройки видеofilма.

- Нажмите [P/2].
- Нажмите пункт, затем выберите требуемое значение.

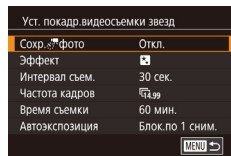

Перед использованием

Основные операции

Руководство по расширенным операциям

Основные сведения о камере

Автоматический/гибридный автоматический режим

Другие режимы съемки

Режим P

Режимы Tv, Av, M и C

Режим воспроизведения

Беспроводные функции

Меню настройки

Принадлежности

Приложение

Алфавитный указатель



3 Закрепите камеру.

- Установите камеру на штатив или примите другие меры для сохранения неподвижности камеры.

4 Проверьте яркость.

- Снимите один кадр, полностью нажав кнопку спуска затвора.
- Переключитесь в режим воспроизведения (103) и проверьте яркость изображения.
- Для настройки яркости измените уровень экспозиции, поворачивая кольцо (101) на экране съемки. Снова проверьте яркость, сделав еще один снимок.

5 Произведите съемку.

- Нажмите кнопку видеосъемки. Начинается съемка, и мигает индикатор на задней панели камеры.
- Не трогайте камеру во время съемки.
- Для отмены съемки снова нажмите кнопку видеосъемки. Обратите внимание, что отмена может занимать до 30 с.
- Во время съемки камера работает в эко-режиме (163).

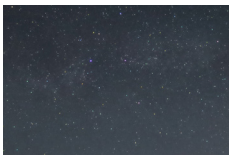

Пункт	Возможные значения	Сведения
Сохранение фото	Вкл., Откл.	Можно задать сохранение всех полученных фотографий перед созданием видеofilма. Обратите внимание, что если выбрано значение [Вкл.], пункт [Эффект] недоступен.
Эффект		Выберите эффекты видеосъемки, например звездный след.
Интервал съемки	15 сек., 30 сек., 1 мин.	Выберите интервал между кадрами.
Частота кадров	14.99, 29.97 (NTSC) 12.50, 25.00 (PAL)	Выберите частоту кадров видеofilма.
Время съемки	60 мин., 90 мин., 120 мин., Неогр	Выберите длительность сеанса съемки. Чтобы снимать до рядки аккумулятора, выберите вариант [Неогр].
Автоэкспозиция	Блок.по 1 сним., Для кажд. сним.	Выберите, будет ли экспозиция определяться по первому кадру или настраиваться для каждого кадра.

Перед использованием

Основные операции

Руководство по расширенным операциям

Основные сведения о камере

Автоматический/гибридный
автоматический режим

Другие режимы съемки

Режим P

Режимы Tv, Av, M и C

Режим воспроизведения

Беспроводные функции

Меню настройки

Принадлежности

Приложение

Алфавитный указатель



Приблизительное время воспроизведения в зависимости от интервала съемки и частоты кадров (для сеанса длительностью 1 ч)

Интервал между кадрами	Частота кадров		Время воспроизведения
	NTSC	PAL	
15 с	14.99	12.50	16 с
15 с	29.97	25.00	8 с
30 с	14.99	12.50	8 с
30 с	29.97	25.00	4 с
1 мин	14.99	12.50	4 с
1 мин	29.97	25.00	2 с



- Последующая съемка будет возможна после некоторой задержки, необходимой для обработки изображений в камере.
- Если во время съемки разрядится аккумулятор или закончится свободное место на карте памяти, съемка останавливается и сохраняется видеofilm, состоящий из кадров, снятых до этого момента.
- Интервал съемки [1 мин.] недоступен со следующими эффектами: [1], [2] и [3].



- Звук не записывается.
- Для удобства просмотра попробуйте перед съемкой выбрать меню MENU > вкладку [2] > [Ночн.реж.экрана] > [Вкл.] (163).
- Экран из шага 2 можно также открыть, выбрав меню MENU (29) > вкладку [6] > [Уст.покадр.видеосъемки звезд].
- Если для параметра [Сохран.фото] задано значение [Вкл.], сохраненные изображения объединяются в одну группу, и при просмотре показывается только первое изображение. Для обозначения того, что изображение входит в группу, в левом верхнем углу экрана отображается значок [SET]. При удалении сгруппированного изображения (115) также удаляются все изображения из этой группы. Будьте внимательны при удалении изображений.
- Сгруппированные изображения можно воспроизводить индивидуально (109) и в разгруппированном виде (109).
- При установке защиты (113) сгруппированного изображения защищаются все изображения в группе.
- Сгруппированные изображения можно просматривать индивидуально при воспроизведении с помощью функции поиска изображений (107). В этом случае изображения временно разгруппировываются.
- Для сгруппированных изображений недоступны следующие действия: увеличение (111), пометка как избранных (118), редактирование (120), печать (177), настройка печати отдельных изображений (182) и добавление в фотокнигу (183). Для выполнения этих операций либо просматривайте сгруппированные изображения индивидуально (109), либо сначала отмените группирование (109).
- Для более точной фокусировки перед съемкой попробуйте переключиться в режим ручной фокусировки (82).



- Режим съемки можно также выбрать, выбрав [1] в шагах 1 – 2 из раздела «Определенные сюжеты» (53), нажав [INFO] для открытия экрана настройки, нажав [2], затем нажав этот же вариант или [INFO].

Перед использованием

Основные операции

Руководство по расширенным операциям

Основные сведения о камере

Автоматический/гибридный автоматический режим

Другие режимы съемки

Режим P

Режимы Tv, Av, M и C

Режим воспроизведения

Беспроводные функции

Меню настройки

Принадлежности

Приложение

Алфавитный указатель



Настройка цветов



► Фотографии ► Видеофильмы

Цвета в режиме  можно настраивать вручную.



1 Выберите режим съемки.

- Выберите режим  (60),  (62),  (62) или  (63).

2 Выберите настройку цветов.

- Нажмите кнопку , затем выберите в меню пункт  (28).

3 Выполните настройку.

- С помощью кольца  настройте уровень коррекции для пары В и А, затем нажмите кнопку .
- После завершения настройки отображается значок .

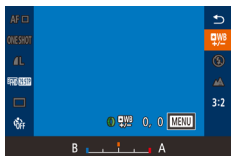

- В обозначает синий цвет, А – янтарный (желтый).
- При настройке цветов в режиме  тон кожи не изменяется.
- Для доступа к расширенным настройкам нажмите кнопку **MENU** на экране из шага 2 (78).





- Уровень коррекции можно также выбрать, нажав или перетаскив шкалу на шаге 2.

Настройка фокусировки

► Фотографии ► Видеофильмы

Автоматическая настройка фокусировки для звездного неба.

1 Выберите режим съемки.

- Выберите режим  (62),  (62), или  (63).



2 Закрепите камеру.

- Установите камеру на штатив или примите другие меры для сохранения неподвижности камеры.

3 Наведите рамку на снимаемые звезды.

- Нажмите [AF], затем нажмите [Ул. фок. на зв.].
- Наклоните камеру, чтобы снимаемые звезды находились в отображаемой рамке.

4 Настройте фокусировку.

- Нажмите кнопку . Отображается сообщение [Настройка фокусировки на звездах], и начинается настройка.
- Настройка может занимать до 15 с. Не перемещайте камеру, пока не появится сообщение [Настройка завершена].
- Нажмите кнопку .

5 Произведите съемку (62, 62, 63).

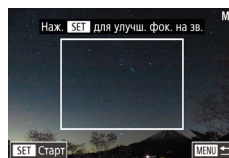

- В указанных ниже ситуациях фокусировка может не настраиваться. В таком случае повторите попытку с шага 3.
 - Имеется яркий источник света.
 - По небу движутся самолеты, другие источники света или облака.



- Если не удается выполнить настройку, восстанавливается исходное положение фокусировки.

Перед использованием

Основные операции

Руководство по расширенным операциям

Основные сведения о камере

Автоматический/гибридный автоматический режим

Другие режимы съемки

Режим P

Режимы Tv, Av, M и C

Режим воспроизведения

Беспроводные функции

Меню настройки

Принадлежности

Приложение

Алфавитный указатель



Съемка различных видеofilьмов

Съемка видеofilьмов в режиме [P]

► Фотографии ► Видеофильмы

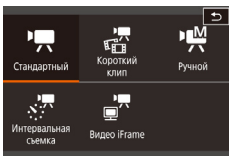
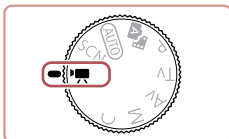

1 Перейдите в режим [P].

- Поверните диск установки режима в положение [P].
- Нажмите [P], затем выберите [P].
- Для подтверждения выбора нажмите [OK].
- Вверху и внизу экрана отображаются черные полосы, и объект немного увеличивается. Черные полосы обозначают области изображения, которые не записываются.

2 Настройте параметры, подходящие для видеofilьма (195).

3 Произведите съемку.

- Нажмите кнопку видеосъемки.
- Чтобы остановить съемку видеofilьма, снова нажмите кнопку видеосъемки.



- Режим съемки можно также выбрать, открыв меню MENU (29) > вкладку [1] > [Режим съемки].



- Фокусировку можно настраивать во время съемки, нажав [AF] (для переключения в режим [MF]), затем нажимая [▲][▼].

Фиксация или изменение яркости изображения перед съемкой

► Фотографии ► Видеофильмы

Перед съемкой или во время съемки можно зафиксировать экспозицию или изменить ее с шагом 1/3 ступени в диапазоне от -3 до +3.



1 Зафиксируйте экспозицию.

- Нажмите [★], чтобы зафиксировать экспозицию.
- Чтобы отменить фиксацию экспозиции, снова нажмите [★].

2 Настройте экспозицию.

- Для настройки экспозиции поворачивайте кольцо [C], глядя на экран.

3 Произведите съемку (67).

Перед использованием

Основные операции

Руководство по расширенным операциям

Основные сведения о камере

Автоматический/гибридный автоматический режим

Другие режимы съемки

Режим P

Режимы Tv, Av, M и C

Режим воспроизведения

Беспроводные функции

Меню настройки

Принадлежности

Приложение

Алфавитный указатель



Отмена медленного автоматического затвора

► Фотографии ► Видеофильмы

Медленный автоматический затвор можно отменить, если в видеофильмах нарушена плавность движений. Однако при низкой освещенности видеофильмы могут выглядеть темными.

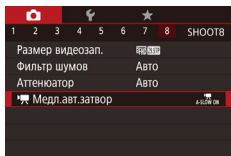

- Нажмите кнопку [MENU], выберите пункт [Медл.авт.затвор] на вкладке [8], затем выберите значение [A-SLOW OFF] (29).
- Чтобы восстановить исходную настройку, повторите эту операцию, но выберите значение [A-SLOW ON].

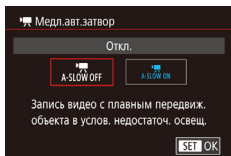

- Медленный автоматический затвор доступен только для видеофильмов [59.97P] и [50.00P].

Корректировка сильных сотрясений камеры

► Фотографии ► Видеофильмы

Можно корректировать сильные сотрясения камеры, например при съемке во время движения. Отображаемая часть изображения изменяется больше, чем в режиме [Стандартный], и объекты дополнительно увеличиваются.

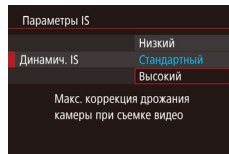

- Выполните шаги из раздела «Съемка видеофильмов с объектами того же размера, с которым они отображаются до начала съемки» (51), и выберите значение [Высокий].



- Если для параметра [Режим IS] задано значение [Откл.], функция [Динамич. IS] недоступна.
- Если задано качество видеосъемки [VGA 29.97P] (NTSC) или [VGA 25.00P] (PAL), доступен только вариант [Стандартный].

Параметры звука

► Фотографии ► Видеофильмы

Отключение фильтра шумов

Шум от сильного ветра можно уменьшить. Однако в случае использования этой функции при отсутствии ветра записи могут звучать неестественно. В таком случае можно отключить фильтр шумов.

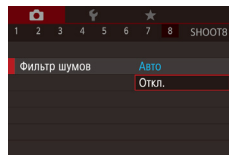

- Нажмите кнопку [MENU], выберите пункт [Фильтр шумов] на вкладке [8], затем нажмите кнопку [8] (29).
- Выберите значение [Откл.] (29).

Перед использованием

Основные операции

Руководство по расширенным операциям

Основные сведения о камере

Автоматический/гибридный автоматический режим

Другие режимы съемки

Режим P

Режимы Tv, Av, M и C

Режим воспроизведения

Беспроводные функции

Меню настройки

Принадлежности

Приложение

Алфавитный указатель



Использование аттенюатора

Задайте значение [Авто], чтобы для уменьшения искажения звука аттенюатор автоматически включался и отключался в зависимости от условий съемки. Для аттенюатора можно также вручную задать значение [Вкл.] или [Откл.].

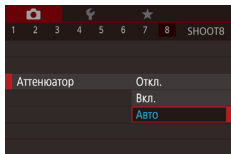

- Нажмите кнопку [MENU], выберите пункт [Аттенюатор] на вкладке [CAM], затем нажмите кнопку [OK] (67), затем нажмите кнопку [CAM] (29).
- Выберите требуемый вариант (29).

Съемка коротких клипов

► Фотографии ► Видеофильмы

Можно применять эффекты воспроизведения (например, ускоренное и замедленное движение, повтор) к коротким клипам длительностью несколько секунд. Клипы, записанные в этом режиме, могут включаться в альбомы «Яркие моменты» (128).

1 Перейдите в режим [CAM].

- Поверните диск установки режима в положение [CAM].
- Нажмите [CAM], затем выберите [CAM].
- Для подтверждения выбора нажмите [OK].
- Черные полосы сверху и внизу экрана указывают, что эта область изображения не записывается.



2 Укажите время съемки и эффект воспроизведения.

- Нажмите кнопку [INFO].
- Поворачивая кольцо [INFO], задайте время съемки (4 – 6 с).
- После нажатия кнопки [INFO] задайте эффект воспроизведения (69), поворачивая кольцо [INFO].

3 Произведите съемку (67).

- Отображается шкала, показывающая прошедшее время.

Эффекты воспроизведения

	Ускоренное воспроизведение
	Воспроизведение с обычной скоростью
	Замедленное воспроизведение
	Обычное воспроизведение с обратной перемоткой двух последних секунд и повторным замедленным воспроизведением



- Звук в таких клипах не записывается.
- Качество видео имеет значение [HD 29.97P] (для NTSC) или [HD 25.00P] (для PAL) (49, 49) и не может быть изменено.
- Во время съемки в режиме [CAM] на шкалу прошедшего времени добавляется метка, указывающая последние две секунды.

Съемка интервальных видеофильмов (Интервальная съемка)

► Фотографии ► Видеофильмы

В интервальных видеофильмах объединяются изображения, автоматически снимаемые с указанным интервалом. Любые медленные изменения объекта (например, изменения ландшафта) воспроизводятся в ускоренном темпе. Можно настраивать интервал съемки и количество снимков.

1 Выберите значок [CAM].

- Поверните диск установки режима в положение [CAM].
- Нажмите [CAM], затем выберите [CAM].
- Для подтверждения выбора нажмите [OK].
- Черные полосы сверху и внизу экрана указывают, что эта область изображения не записывается.

Перед использованием

Основные операции

Руководство по расширенным операциям

Основные сведения о камере

Автоматический/гибридный автоматический режим

Другие режимы съемки

Режим P

Режимы Tv, Av, M и C

Режим воспроизведения

Беспроводные функции

Меню настройки

Принадлежности

Приложение

Алфавитный указатель



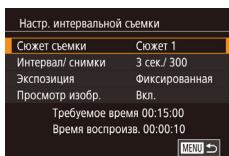

2 Задайте настройки видеофильма.

- Нажмите кнопку **[INFO]**.
- Выберите пункт, выберите требуемый вариант и нажмите кнопку **[MENU]**.

3 Закрепите камеру.

- Установите камеру на штатив или примите другие меры для сохранения неподвижности камеры.

4 Произведите съемку.

- Для начала съемки нажмите кнопку видеосъемки.
- Не трогайте камеру во время съемки.
- Для отмены съемки снова нажмите кнопку видеосъемки.
- Во время съемки камера работает в эко-режиме (📖 163).

Пункт	Сведения
Сюжет съемки	Выберите один из трех типов сюжетов.
Интервал/снимки	Выберите интервал съемки (в секундах) и общее количество снимков.
Экспозиция	Выберите, будет ли экспозиция определяться по первому кадру или настраиваться для каждого кадра.
Просмотр изобр.	Отображение предыдущего снимка в течение не более 2 с.
Требуемое время	Длительность сеанса съемки. Зависит от интервала съемки и количества снимков. - Сюжет 1: до 1 ч - Сюжет 2 или 3: до 2 ч
Время воспроизв.	Время воспроизведения видеофильма, созданного из снятых изображений.



- В видеофильмах быстро движущиеся объекты могут выглядеть искаженными.



- Звук не записывается.
- Фокусировка определяется для первого кадра и остается постоянной во время съемки.
- Для видео устанавливается качество $\overline{\text{FHD}}$, которое не может быть изменено.
- Для частоты кадров интервального видеофильма автоматически устанавливается значение $\overline{\text{FHD}} (29.97\text{P})$ для NTSC и $\overline{\text{FHD}} (25.00\text{P})$ для PAL, изменить это значение невозможно (📖 162).
- Эту настройку можно также задать, выбрав меню MENU (📖 29) > вкладку [7] > [Настр. интервальной съемки].

Перед использованием

Основные операции

Руководство по расширенным операциям

Основные сведения о камере

Автоматический/гибридный
автоматический режим

Другие режимы съемки

Режим P

Режимы Tv, Av, M и C

Режим воспроизведения

Беспроводные функции

Меню настройки

Принадлежности

Приложение

Алфавитный указатель



Съемка видеофильмов iFrame

► Фотографии ► **Видеофильмы**

Снимайте видеофильмы, которые можно редактировать с помощью iFrame-совместимых программ или устройств.

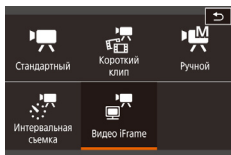

1 Выберите значок [iFrame].

- Поверните диск установки режима в положение [iFrame].
- Нажмите [iFrame], затем выберите [iFrame].
- Для подтверждения выбора нажмите [OK].
- Черные полосы сверху и внизу экрана указывают, что эта область изображения не записывается.

2 Произведите съемку (кнопка 67).



- iFrame – это видеоформат, разработанный корпорацией Apple Inc.
- Качество видео имеет значение [23.976] (для NTSC) или [25.000] (для PAL) (кнопка 49, кнопка 49) и не может быть изменено.

Перед использованием

Основные операции

Руководство по расширенным операциям

Основные сведения о камере

Автоматический/гибридный
автоматический режим

Другие режимы съемки

Режим P

Режимы Tv, Av, M и C

Режим воспроизведения

Беспроводные функции

Меню настройки

Принадлежности

Приложение

Алфавитный указатель



Режим P

Более сложные снимки, снятые в вашем любимом стиле

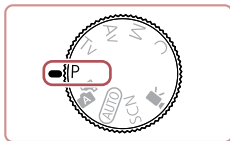

- В инструкциях из этой главы предполагается, что диск установки режима камеры находится в режиме **P**.
- **P**: программная AE; AE: автоэкспозиция
- Перед использованием функций, рассматриваемых в этой главе, в любых других режимах, кроме **P**, убедитесь, что функция доступна в этом режиме (195).

Съемка в режиме программной автоэкспозиции (режим **P**)

► Фотографии ► Видеофильмы

Можно настроить различные функции в соответствии с требуемым стилем съемки.



1 Перейдите в режим **P**.

- Поверните диск установки режима в положение **P**.

2 Выполните требуемую настройку параметров (73 – 91), затем произведите съемку.



- Если при нажатии наполовину кнопки спуска затвора невозможно установить оптимальное значение экспозиции, значения выдержки затвора и диафрагмы отображаются оранжевым цветом. В таком случае попробуйте настроить число ISO (74) или включить вспышку (если объекты темные, 89), что может позволить получить оптимальную экспозицию.
- В режиме **P** можно также снимать видеофильмы, нажимая кнопку видеосъемки. Однако для видеосъемки некоторые параметры меню **Q** (28) и **MENU** (29) могут настраиваться автоматически.

Перед использованием

Основные операции

Руководство по расширенным операциям

Основные сведения о камере

Автоматический/гибридный автоматический режим

Другие режимы съемки

Режим P

Режимы Tv, Av, M и C

Режим воспроизведения

Беспроводные функции

Меню настройки

Принадлежности

Приложение

Алфавитный указатель



Яркость изображения (Экспозиция)

Настройка яркости изображения (Компенсация экспозиции)

► Фотографии ► Видеофильмы

Установленную камерой стандартную экспозицию можно изменять с шагом 1/3 ступени в диапазоне от -3 до +3.

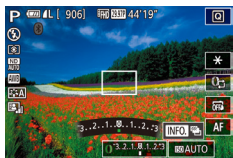

- Контролируя изображение на экране, настройте яркость с помощью кольца (☞).



- Эту настройку можно также задать, коснувшись значка компенсации экспозиции в нижней части экрана съемки, затем нажав или перетаскив отображаемую шкалу или нажимая [-][+].

Отключение имитации экспозиции

Изображения отображаются с яркостью, имитирующей фактическую яркость снимков. Поэтому яркость экрана также регулируется в соответствии с изменением компенсации экспозиции. Эту функцию можно отключить, чтобы яркость экрана оставалась удобной для съемки, независимо от компенсации экспозиции.

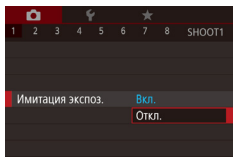

- Нажмите кнопку [MENU], выберите пункт [Имитация экспоз.] на вкладке [1], затем выберите значение [Откл.] (☞29).

Фиксация яркости изображения/экспозиции (Фиксация AE)

► Фотографии ► Видеофильмы

Перед съемкой можно зафиксировать экспозицию или можно отдельно задавать фокусировку и экспозицию.



1 Зафиксируйте экспозицию.

- Наведите камеру на объект, который требуется снять с зафиксированной экспозицией, затем нажмите [✳].
- Отображается значок [✳], и фиксируется экспозиция.
- Чтобы отменить фиксацию автоэкспозиции, снова нажмите [✳]. Значок [✳] больше не отображается.

2 Выберите композицию кадра и произведите съемку.



- AE: автоэкспозиция
- После фиксации экспозиции можно настраивать сочетание выдержки затвора и значения диафрагмы, поворачивая кольцо (☞) (Сдвиг программы).

Изменение способа экспомера

► Фотографии ► Видеофильмы

Настройте способ экспомера (способ измерения яркости) в соответствии с условиями съемки, как указано ниже.

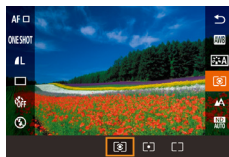

- Нажмите кнопку [MENU], выберите в меню значок [☉], затем выберите требуемый вариант (☞28).
- Отображается настроенное значение.

Перед использованием

Основные операции

Руководство по расширенным операциям

Основные сведения о камере

Автоматический/гибридный автоматический режим

Другие режимы съемки

Режим P

Режимы Tv, Av, M и C

Режим воспроизведения

Беспроводные функции



Меню настройки

Принадлежности

Приложение

Алфавитный указатель



 Оценочный	Для типичных условий съемки, включая изображения в контрольном свете. Экспозиция автоматически настраивается в соответствии с условиями съемки.
 Точечный	Замер ограничивается областью внутри рамки [] (рамка точечного замера). Рамку точечного замера можно также связать с рамкой автофокусировки (874).
 Усредненный	Определяется средняя яркость света по всей области изображения, при этом яркость центральной части считается более важной.

Связывание рамки точечного замера автоэкспозиции с рамкой автофокусировки

► Фотографии ► Видеофильмы

1 Установите способ экспозамера [].

- Следуя шагам из раздела «Изменение способа экспозамера» (873), выберите значок [].

2 Выполните настройку.

- Нажмите кнопку [MENU], выберите пункт [Точка AE] на вкладке [6], затем выберите значение [Точка AF] (829).
- Рамка точечного замера автоэкспозиции будет связана с перемещением рамки автофокусировки (885).



- Недоступно, если для параметра [Метод AF] задано значение [L+Слежение] (885).

Изменение числа ISO

► Фотографии ► Видеофильмы

Задайте для числа ISO значение [AUTO], чтобы оно автоматически настраивалось в зависимости от режима и условий съемки. В противном случае для повышения чувствительности выбирайте большее число ISO, для понижения чувствительности выбирайте более низкое значение.



- Нажмите [ISO], затем выберите число ISO (нажимайте [L/R] или поворачивайте кольцо [L/R]).
- Отображается настроенное значение.



- Когда для числа ISO установлен режим [AUTO], для просмотра значения, автоматически заданного камерой, наполовину нажмите кнопку спуска затвора.
- Хотя при выборе более низкого значения числа ISO может уменьшиться зернистость изображения, в некоторых условиях съемки повышается опасность смазывания объекта и сотрясения камеры.
- Более короткая выдержка при более высоком числе ISO уменьшает сотрясение объекта или камеры и увеличивает радиус действия вспышки. Однако снимки могут выглядеть зернистыми.
- Чувствительность ISO можно также задать, открыв меню MENU (829) > вкладку [5] > [Чувствит. ISO] > [Число ISO].

Перед использованием

Основные операции

Руководство по расширенным операциям

Основные сведения о камере

Автоматический/гибридный автоматический режим

Другие режимы съемки

Режим P

Режимы Tv, Av, M и C

Режим воспроизведения

Беспроводные функции

Меню настройки

Принадлежности

Приложение

Алфавитный указатель



Регулировка автоматической настройки ISO

► Фотографии ► Видеофильмы

Когда в камере установлен режим [AUTO], можно задать максимальное число ISO в диапазоне [400] – [12800] и один из трех уровней чувствительности.

1 Откройте экран настройки.

- Нажмите кнопку [MENU], выберите пункт [Чувствит. ISO] на вкладке [5], затем нажмите кнопку [29].
- Выберите пункт [Автом. настройки ISO] и нажмите кнопку [29].

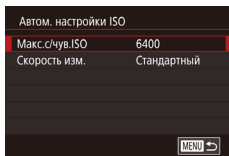

2 Выполните настройку.

- Выберите настраиваемый пункт меню, затем выберите требуемое значение [29].

Изменение уровня шумоподавления (Шумоподавление при высоких ISO)

Можно выбрать один из 3 уровней шумоподавления: [Стандартный], [Высокий], [Низкий]. Эта функция особенно эффективна при съемке с высокими значениями числа ISO.

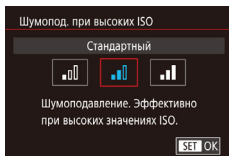

- Нажмите кнопку [MENU], выберите пункт [Шумопод. при высоких ISO] на вкладке [6], затем выберите требуемый вариант [29].

Автоматический брекетинг (съемка в режиме AEB)

► Фотографии ► Видеофильмы

При каждой съемке снимаются три последовательных кадра с различными уровнями экспозиции (стандартная экспозиция, недодержка и передержка). Величину недодержки и передержки (относительно стандартной экспозиции) можно настраивать в диапазоне от -2 до +2 ступеней с шагом 1/3 ступени.

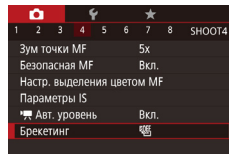

1 Выберите значок [4].

- Нажмите кнопку [MENU], выберите пункт [Брекетинг] на вкладке [4], затем выберите значение [4].

2 Выполните настройку.

- Нажмите кнопку [INFO], затем укажите значение, нажимая или перетаскивая шкалу на экране настройки.



- Съемка с AEB доступна только в режиме [89].
- Серийная съемка [42] в этом режиме недоступна.



- Если уже используется функция компенсации экспозиции [73], заданное в ней значение рассматривается как стандартная экспозиция для данной функции.
- Экран настройки из шага 2 можно также открыть, нажав кнопку [INFO] при открытом экране компенсации экспозиции [73].
- Снимаются три кадра, независимо от значения, указанного в режиме [41].

Перед использованием

Основные операции

Руководство по расширенным операциям

Основные сведения о камере

Автоматический/гибридный автоматический режим

Другие режимы съемки

Режим P

Режимы Tv, Av, M и C

Режим воспроизведения

Беспроводные функции

Меню настройки

Принадлежности

Приложение

Алфавитный указатель



Настройка параметров автоматического фильтра нейтральной плотности

Для оптимальной яркости снимаемых сюжетов автоматический фильтр нейтральной плотности снижает интенсивность света до 1/8 от фактического значения, что эквивалентно трем ступеням экспозиции. Выбор [ND] позволяет увеличить выдержку затвора или значение диафрагмы.



- Нажмите кнопку [MENU], выберите в меню значок [ND], затем выберите требуемый вариант (📖28).
- Отображается настроенное значение.



- При выборе [ND] установите камеру на штатив или примите другие меры для сохранения неподвижности камеры и исключения ее сотрясения. Кроме того, при использовании штатива или других способов закрепления камеры следует задать для параметра [Режим IS] значение [Откл.] (📖51).



- ND: нейтральная плотность.

Автокоррекция яркости и контрастности (Auto Lighting Optimizer (Автокоррекция яркости))

► Фотографии ► Видеофильмы

Автоматическая коррекция яркости и контрастности позволяет исключить появление слишком темных снимков или снимков с низкой контрастностью.

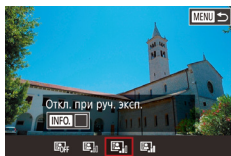

- Нажмите кнопку [MENU], выберите пункт [Автокоррекция яркости] на вкладке [5], затем выберите требуемый вариант (📖28).



- В некоторых условиях съемки эта функция может увеличивать шумы.
- Если эффект от функции Auto Lighting Optimizer (Автокоррекция яркости) слишком сильный и изображения становятся слишком светлыми, установите для этой функции значение [Низкий] или [Откл.].
- При настройках, отличных от [Откл.], изображения могут все равно оставаться яркими или эффект компенсации экспозиции может быть слабым, если используется более темная настройка компенсации экспозиции или компенсации экспозиции при съемке со вспышкой. Для получения снимков с заданной яркостью установите для этой функции значение [Откл.].



- Чтобы отключить функцию Auto Lighting Optimizer (Автокоррекция яркости) в режимах [M] и [P], нажмите [5] на экране настройки Auto Lighting Optimizer (Автокоррекция яркости), чтобы установить флажок [✓] у пункта [Откл. при руч. эксп.].

Съемка ярких объектов (Приоритет светов)

► Фотографии ► Видеофильмы

Можно улучшить градации цветов на ярких участках изображения, чтобы не допустить потерю детализации объекта в светах.

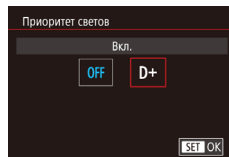

- Нажмите кнопку [MENU], выберите пункт [Приоритет светов] на вкладке [5], затем выберите значение [D+] (📖29).



- В режиме [D+] для чувствительности ISO можно задать режим [AUTO] или значение в диапазоне 250 – 6400. В этом случае функция Auto Lighting Optimizer (Автокоррекция яркости) также отключена.

Перед использованием

Основные операции

Руководство по расширенным операциям

Основные сведения о камере

Автоматический/гибридный автоматический режим

Другие режимы съемки

Режим P

Режимы Tv, Av, M и C

Режим воспроизведения

Беспроводные функции

Меню настройки

Принадлежности

Приложение

Алфавитный указатель



Цвета изображения

Съемка с естественными цветами (Баланс белого)

► Фотографии ► Видеофильмы

Настраивая баланс белого (WB), можно добиться более естественной передачи цветов снимаемой сцены.



- Нажмите кнопку [WB], выберите в меню значок [WB], затем выберите требуемый вариант (книжка 28).
- Отображается настроенное значение.

	Авто	Автоматическая установка оптимального баланса белого для конкретных условий съемки.
	Дневной свет	Для съемки вне помещений в хорошую погоду.
	Тень	Для съемки в тени.
	Облачно	Для съемки в облачную погоду или в сумерках.
	Лампы накаливания	Для съемки с освещением обычными лампами накаливания.
	Флуоресцентные лампы	Для съемки с освещением белыми флуоресцентными лампами.
	Вспышка	Для съемки со вспышкой.
	Ручной	Для задания пользовательского баланса белого вручную (книжка 77).
	Цвет. темпер.	Для задания цветовой температуры баланса белого вручную (книжка 79).

Пользовательский баланс белого

► Фотографии ► Видеофильмы

Чтобы цвета изображения выглядели естественно при том освещении, при котором производится съемка, настройте баланс белого в соответствии с текущим источником освещения. Задавайте баланс белого при том же источнике освещения, который будет использоваться при съемке.

1 Выполните съемку белого объекта.

- Наведите камеру на лист белой бумаги или другой плоский белый объект, чтобы он заполнял весь экран.
- Сфокусируйтесь вручную и произведите съемку (книжка 82).

2 Выберите [Ручной баланс белого].

- Выберите пункт [Ручной баланс белого] на вкладке [WB], затем нажмите кнопку [WB].
- Открывается экран выбора ручного баланса белого.

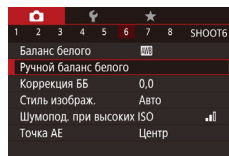

3 Загрузите данные белого цвета.

- Выберите изображение из шага 1, нажмите кнопку [WB], затем нажмите [OK].
- Нажмите [OK] на экране запроса подтверждения.
- Для закрытия меню нажмите кнопку [MENU].

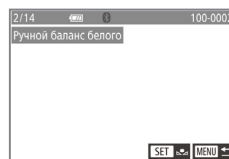

4 Выберите значок [WB].

- Следя за шагами из раздела «Съемка с естественными цветами (Баланс белого)» (книжка 77), выберите значок [WB].



Перед использованием

Основные операции

Руководство по расширенным операциям

Основные сведения о камере

Автоматический/гибридный автоматический режим

Другие режимы съемки

Режим P

Режимы Tv, Av, M и C

Режим воспроизведения

Беспроводные функции

Меню настройки

Принадлежности

Приложение

Алфавитный указатель





- Если яркость снимка, сделанного на шаге 1, слишком велика или мала, правильная настройка баланса белого может оказаться невозможна.
- Если на шаге 3 указано изображение, непригодное для загрузки данных баланса белого, отображается сообщение. Выберите вариант [Отмена], чтобы выбрать другое изображение. Выберите [OK], чтобы использовать это изображение для загрузки данных баланса белого, но учтите, что по нему может быть установлен неправильный баланс белого.
- Если на шаге 3 появляется сообщение [Не удается выбрать снимок], выберите [OK], чтобы закрыть сообщение, и выберите другое изображение.
- Если на шаге 3 появляется сообщение [Переключите ББ в], нажмите кнопку для возврата на экран меню, затем выберите .



- Если вместо белого объекта использовать серую карточку или 18 % серый отражатель (приобретаются отдельно), можно получить более точный баланс белого.
- При съемке на шаге 1 текущий баланс белого и сопутствующие настройки не учитываются.

Ручная коррекция баланса белого

► Фотографии ► Видеофильмы

Можно скорректировать баланс белого. Эта настройка может дать такой же эффект, как использование имеющихся в продаже фильтров преобразования цветовой температуры или фильтров цветокоррекции.



1 Выполните настройку.

- Следуя шагам из раздела «Съемка с естественными цветами (Баланс белого)» (📖77), выберите значок .
- Поворачивая кольцо , настройте величину коррекции для цветов В и А.
- После завершения настройки отображается значок .

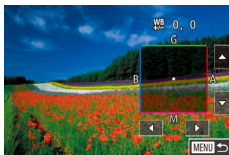

2 Настройте дополнительные параметры.

- Для настройки дополнительных параметров нажмите кнопку [MENU] и настройте уровень коррекции (поворачивая кольцо) или нажимая либо перетаскивая рамку).
- Для сброса уровня коррекции нажмите кнопку [INFO].
- Нажмите кнопку для завершения настройки.



- Любой заданный уровень коррекции сохраняется, даже если изменить настройку баланса белого на шаге 1.



- В: синий; А: янтарный; М: пурпурный; G: зеленый
- Одна ступень коррекции синего/янтарного цвета эквивалентна прибл. 5 Майредам фильтра преобразования цветовой температуры. (Майред: единица измерения цветовой температуры, показывающая плотность фильтра преобразования цветовой температуры.)
- Эту настройку можно также задать, выбрав меню MENU (📖29) > вкладку > [Коррекция ББ].



- Уровень коррекции можно также выбрать, нажав или перетаскив шкалу на шаге 1 или рамку на шаге 2.
- Экран из шага 2 можно также открыть, нажав [MENU] на шаге 1.
- На экране из шага 2 можно нажать [INFO], чтобы восстановить исходный уровень, и нажать [MENU], чтобы вернуться на предыдущий экран.

Перед использованием

Основные операции

Руководство по расширенным операциям

Основные сведения о камере

Автоматический/гибридный автоматический режим

Другие режимы съемки

Режим P

Режимы Tv, Av, M и C

Режим воспроизведения

Беспроводные функции

Меню настройки

Принадлежности

Приложение

Алфавитный указатель



Задание цветовой температуры баланса белого вручную

► Фотографии ► Видеофильмы

Можно задать значение цветовой температуры баланса белого.

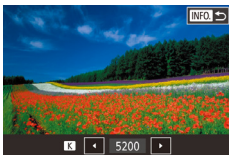

- Следуя шагам из раздела «Съемка с естественными цветами (Баланс белого)» (📖77), выберите значок [K].
- После завершения нажмите кнопку [INFO].



- Эту настройку можно также задать, выбрав меню MENU (📖29) > вкладку [6] > [Баланс белого] > [K].
- Цветовую температуру можно задавать с шагом 100 K в диапазоне от 2 500 до 10 000 K.

Настройка цветов (Стиль изображения)

► Фотографии ► Видеофильмы

Выберите стиль изображения с цветовыми настройками, которые хорошо подходят под настроение или объект. Предусмотрено восемь стилей изображения, каждый из которых допускает дополнительную настройку.



- Нажмите кнопку [📖], выберите в меню значок [A], затем выберите требуемый вариант (📖28).

Авто	Цветовой тон настраивается автоматически в соответствии с эпизодом. В эпизодах, снимаемых на природе, в помещениях или на открытом воздухе, цвета будут выглядеть яркими, особенно синее небо, листва и закаты.
Стандартный	Изображение выглядит ярким, резким и четким. Подходит для большинства эпизодов.
Портрет	Для получения гладких оттенков кожи. Изображение выглядит смягченным. Подходит для съемки портретов крупным планом. Чтобы изменить телесные тона, настройте [Цветовой тон] (📖80).
Пейзаж	Обеспечивает яркие синие и зеленые цвета, а также очень резкие и четкие изображения. Эффективен для съемки впечатляющих пейзажей.
Подробное	Подробное отображение мелких деталей контуров объектов и текстур. Яркость цветов изображений немного повышается.
Натуральное	Для последующего ретуширования на компьютере. Изображения получаются приглушенными, с более низкой контрастностью и естественными цветовыми оттенками.
Точное	Для последующего ретуширования на компьютере. Точно передаются фактические цвета объектов при измерении с дневным освещением при цветовой температуре 5200K. Изображения получаются приглушенными, с более низкой контрастностью.
Монохромное	Создание черно-белых изображений.
Пользов.	Добавьте новый стиль на основе стандартных настроек, таких как [Портрет] или [Пейзаж], или файла стиля изображения, затем выполните требуемые настройки (📖79).



- Пока не будет добавлен стиль изображения, по умолчанию для пунктов [1], [2] и [3] используются настройки [Авто].
- Эту настройку можно также задать, выбрав меню MENU (📖29) > вкладку [6] > [Стиль изображ.].

Перед использованием

Основные операции

Руководство по расширенным операциям

Основные сведения о камере

Автоматический/гибридный автоматический режим

Другие режимы съемки

Режим P

Режимы Tv, Av, M и C

Режим воспроизведения

Беспроводные функции

Меню настройки

Принадлежности

Приложение

Алфавитный указатель



Настройка стилей изображения

Измените следующие настройки стиля изображения, как требуется.

Резкость	€ Степень	Настройка уровня усиления контуров. Выберите более низкие значения для смягчения (размытия) объектов или более высокие значения для повышения резкости объектов.
	€ Четкость	Задаёт толщину контуров, к которым применяется усиление. Выберите меньшие значения для большего усиления деталей.
	€ Порог. знач.	Пороговое значение контрастности между контурами и окружающими областями изображения, которое задаёт усиление контуров. Выберите меньшие значения для усиления контуров, которые плохо видны на фоне окружающих областей. Обратите внимание, что при низких значениях возможно увеличение шумов.
☾ Контрастность	Настройка контрастности. Выберите более низкие значения для уменьшения контрастности или более высокие значения для повышения контрастности.	
🌈 Насыщенность* ¹	Настройка яркости цветов. Выбирайте более низкие значения, чтобы уменьшить насыщенность цветов, или более высокие значения, чтобы увеличить насыщенность цветов.	
🌈 Цветовой тон* ¹	Настройка цветового тона кожи. Выбирайте более низкие значения для получения красноватых оттенков или более высокие значения для получения желтоватых оттенков.	

🌈 Эффект фильтра* ²	<p>Выделение белых облаков на монохромных изображениях, зеленой листвы деревьев или других цветов.</p> <p>N: Обычное черно-белое изображение без эффекта фильтра.</p> <p>Ye: Голубое небо выглядит более естественным, а белые облака – более воздушными.</p> <p>Og: Синее небо выглядит немного более темным. Закат выглядит более ярким.</p> <p>R: Синее небо выглядит достаточно темным. Осенние листья выглядят более четкими и яркими.</p> <p>G: Цвет кожи и губ будет приглушенным. Зеленая листва выглядит более четкой и яркой.</p>
🌈 Тонирование* ²	<p>Выберите один из указанных ниже оттенков монохромного изображения: [N:Нет], [S:Сепия], [B:Голубое], [P:Пурпурное] или [G:Зелёное].</p>

*¹ Недоступно с [📷].

*² Доступно только с [📷].



• Настройки [Четкость] и [Порог. знач.] в пункте [Резкость] не применяются к видеозаписям.

1 Откройте экран настройки.

- Выберите стиль изображения, как описано в разделе «Настройка цветов (Стиль изображения)» (📖 79).
- Нажмите кнопку [INFO].

2 Выполните настройку.

- Нажмите кнопку [INFO], затем настройте значение, нажимая или перетаскивая на экране настройки.
- Для отмены всех изменений нажмите кнопку [INFO].

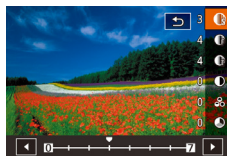

Перед использованием

Основные операции

Руководство по расширенным операциям

Основные сведения о камере

Автоматический/гибридный автоматический режим

Другие режимы съемки

Режим P

Режимы Tv, Av, M и C

Режим воспроизведения

Беспроводные функции

Меню настройки

Принадлежности

Приложение

Алфавитный указатель





- После завершения нажмите кнопку .





- Результаты настройки [Эффект фильтра] более заметны при высоких значениях параметра [Контрастность].

Сохранение настроенных стилей изображения

Сохраните настроенные параметры (такие как  или ) в качестве новых стилей. Можно создать несколько стилей изображения с разными значениями таких параметров, как резкость или контрастность.

1 Выберите номер пользовательского стиля.

- Выберите ,  или , как описано в разделе «Настройка цветов (Стиль изображения)» (📖 79).
- Нажмите кнопку [INFO].

2 Выберите стиль, который требуется изменить.

- Нажимая или перетаскивая на экране настройки, выберите стиль изображения, который требуется изменить.

3 Настройте стиль.

- Нажмите на экран настройки, чтобы выбрать изменяемый пункт, затем настройте его, нажимая на шкале или перетаскивая на ней регулятор.
- После завершения нажмите кнопку .

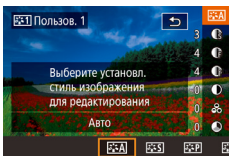

- С помощью приложения CameraWindow (📖 175) также можно добавлять в камеру стили изображения, сохраненные в компьютере. Инструкции см. в Справке приложения CameraWindow.



- Стиль изображения можно также изменить, нажав значок [INFO] на шаге 1.





Диапазон съемки и фокусировка

Съемка с близкого расстояния (Макро)

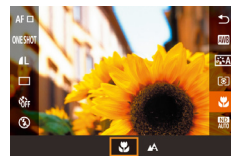
▶ Фотографии ▶ Видеофильмы

Чтобы ограничить фокусировку близко расположенными объектами, установите камеру в режим . Подробные сведения о диапазоне фокусировки см. в разделе «Объектив» (📖 210).



- Нажмите кнопку , выберите значок  в меню, затем выберите  (📖 28).
- После завершения настройки отображается значок .



- При срабатывании вспышки возможно виньетирование.



- Во избежание сотрясения камеры попробуйте установить ее на штатив и производить съемку в режиме  (📖 41).

Перед использованием

Основные операции

Руководство по расширенным операциям

Основные сведения о камере

Автоматический/гибридный автоматический режим

Другие режимы съемки

Режим P

Режимы Tv, Av, M и C

Режим воспроизведения

Беспроводные функции

Меню настройки

Принадлежности

Приложение

Алфавитный указатель



Съемка в режиме ручной фокусировки

► Фотографии ► Видеофильмы

Если фокусировка в режиме автофокусировки невозможна, используйте ручную фокусировку. Можно задать общее положение фокусировки, а затем наполовину нажать кнопку спуска затвора, чтобы камера определила оптимальное положение фокусировки вблизи от заданного положения. Подробные сведения о диапазоне фокусировки см. в разделе «Объектив» (📖210).



1 Выберите значок [MF].

- Нажмите [AF].
- Отображаются значок [MF] и индикатор ручной фокусировки.

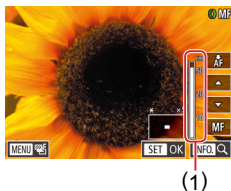

2 Укажите общее положение фокусировки.

- Ориентируясь по индикатору ручной фокусировки на экране (1, который показывает расстояние и положение фокусировки) и увеличенной области изображения, нажимайте [▲][▼] для задания общего положения фокусировки, затем нажмите кнопку [OK].
- Для настройки увеличения нажмите кнопку [INFO].
- В режиме увеличенного изображения можно перемещать рамку фокусировки, перетаскивая ее по экрану.

3 Выполните точную настройку фокусировки.

- Наполовину нажмите кнопку спуска затвора или коснитесь [AF], чтобы камера произвела точную настройку положения фокусировки (Безопасная MF).
- Чтобы отменить ручную фокусировку, нажмите [MF].



- При ручной фокусировке для метода автофокусировки (📖84) устанавливается значение [AF по 1 точке], а для размера рамки AF (📖85) – значение [Нормальный], и изменить данные настройки невозможно.
- При использовании цифрового зума (📖39) или цифрового телеконвертера (📖84) фокусировка возможна, но увеличенная область изображения не отображается.



- Для более точной фокусировки попробуйте установить камеру на штатив, чтобы стабилизировать ее.
- Область увеличенного изображения можно увеличить или скрыть, изменив настройки MENU (📖29) > вкладка [4] > [Зум точки MF].
- Чтобы отключить автоматическую точную подстройку фокусировки при наполовину нажатой кнопке спуска затвора, выберите MENU (📖29) > вкладку [4] > [Безопасная MF] > [Откл.].



- Во время видеосъемки можно зафиксировать фокусировку, нажав [AF]. Затем отображается значок [MF].

Перед использованием

Основные операции

Руководство по расширенным операциям

Основные сведения о камере

Автоматический/гибридный автоматический режим

Другие режимы съемки

Режим P

Режимы Tv, Av, M и C

Режим воспроизведения

Беспроводные функции

Меню настройки

Принадлежности

Приложение

Алфавитный указатель



Простое определение области фокусировки (Выделение цветом MF)

► Фотографии ► Видеофильмы

Для упрощения ручной фокусировки края объектов, находящихся в фокусе, выделяются цветом. Можно настроить требуемые цвета и чувствительность (уровень) обнаружения контуров.

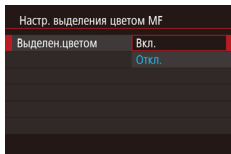

1 Откройте экран настройки.

- Нажмите кнопку [MENU], выберите пункт [Настр. выделения цветом MF] на вкладке [4], выберите пункт [Выделен. цветом], затем выберите значение [Вкл.] (29).

2 Выполните настройку.

- Выберите настраиваемый пункт меню, затем выберите требуемое значение (29).



- Цвета, используемые для выделения цветом MF, не записываются на изображениях.

Фокусировочная вилка (режим «Фокус-ВКТ»)

► Фотографии ► Видеофильмы

При каждой съемке производится съемка трех последовательных изображений, сначала с установленным вручную расстоянием фокусировки, затем с более дальним и более близким положениями фокусировки, заданными в предварительных настройках. Для расстояния от положения фокусировки, установленного пользователем, можно задать одно из трех значений.

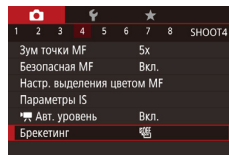

1 Выберите значок [BKT].

- Нажмите кнопку [MENU], выберите пункт [Брекетинг] на вкладке [4], затем выберите значение [BKT] (29).

2 Выполните настройку.

- Нажмите кнопку [INFO], затем укажите значение, нажимая или перетаскивая шкалу на экране настройки.



- Фокусировочная вилка доступна только в режиме [BKT] (89).
- Серийная съемка (42) в этом режиме недоступна.



- Экран настройки из шага 2 можно также открыть, нажав кнопку [MENU] на шаге 2 из раздела «Съемка в режиме ручной фокусировки» (82).
- Снимаются три кадра, независимо от значения, указанного в режиме [BKT] (41).



- Этот параметр можно также настроить, нажимая или перетаскивая шкалу на экране из шага 2 для задания значения, нажав [INFO], затем нажав [MENU].

Перед использованием

Основные операции

Руководство по расширенным операциям

Основные сведения о камере

Автоматический/гибридный автоматический режим

Другие режимы съемки

Режим P

Режимы Tv, Av, M и C

Режим воспроизведения

Беспроводные функции

Меню настройки

Принадлежности

Приложение

Алфавитный указатель



Цифровой телеконвертер

► Фотографии ► Видеофильмы

Фокусное расстояние объектива можно увеличить приблизительно в 1,6 или 2,0 раза. Таким образом можно уменьшить сотрясение камеры, так как используется меньшая выдержка затвора, чем при зумировании (включая использование цифрового зума) до такого же коэффициента увеличения.

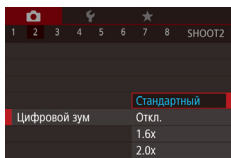

- Нажмите кнопку **[MENU]**, выберите пункт [Цифровой зум] на вкладке [2], затем выберите требуемый вариант (📖29).
- Изображение увеличивается, и на экране отображается коэффициент зумирования.



- Выдержка затвора может быть одинаковой как при полном перемещении рычага зумирования в направлении [▲] для перехода в положение максимального телефото, так и при зумировании для увеличения объекта до такого же размера после выполнения шага 2 раздела «Дополнительное увеличение объектов (Цифровой зум)» (📖39).

Выбор способа автофокусировки

► Фотографии ► Видеофильмы

Изменяйте режим автофокусировки (AF) в соответствии с условиями съемки.



- Нажмите кнопку [AF-ON], выберите в меню значок [AF-ON], затем выберите требуемый вариант (📖28).



- Эту настройку можно также задать, открыв меню MENU (📖29) > вкладку [3] > [Метод AF].

AF по 1 точке

► Фотографии ► Видеофильмы

Камера фокусируется по одной рамке AF. Эффективно для надежной фокусировки. Рамку можно также перемещать, нажимая на экран (📖88).



- Если при наполовину нажатой кнопке спуска затвора камера не может сфокусироваться, отображается желтая рамка автофокусировки со значком [!].



- Для получения кадров с объектами на краю или в углу кадра сначала направьте камеру так, чтобы захватить объект в рамку автофокусировки, затем нажмите кнопку спуска затвора наполовину и удерживайте ее нажатой. Продолжая удерживать кнопку спуска затвора наполовину нажатой, требуемым образом измените композицию кадра и полностью нажмите кнопку спуска затвора (Фиксация фокусировки).

Перед использованием

Основные операции

Руководство по расширенным операциям

Основные сведения о камере

Автоматический/гибридный автоматический режим

Другие режимы съемки

Режим P

Режимы Tv, Av, M и C

Режим воспроизведения

Беспроводные функции

Меню настройки

Принадлежности

Приложение

Алфавитный указатель



Перемещение рамок автофокусировки и изменение их размера (AF по 1 точке)

► Фотографии ► Видеофильмы

Если требуется изменить положение или размер рамки автофокусировки, установите для рамки автофокусировки режим [AF по 1 точке].



1 Переместите рамку автофокусировки.

- Нажмите экран. В нажатом месте отображается оранжевая рамка автофокусировки (тактильная автофокусировка).
- Чтобы вернуть рамку автофокусировки в исходное положение в центре экрана, нажмите кнопку [MENU].

2 Измените размер рамки автофокусировки.

- Чтобы уменьшить размер рамки автофокусировки, поверните кольцо [Q]. Поверните его еще раз, чтобы восстановить исходный размер рамки.

3 Завершите процесс настройки.

- Нажмите кнопку [INFO].



- При использовании цифрового зума (839), цифрового телеконвертера (84) или режима ручной фокусировки (82) рамки автофокусировки отображаются с нормальным размером.



- Рамку точечного замера можно также связать с рамкой автофокусировки (74).
- Размер рамки автофокусировки можно также настроить, нажав кнопку [MENU] и выбрав пункт [Разм. рамки AF] на вкладке [3] (29).



- На экране из шага 1 можно также перемещать рамку автофокусировки, нажимая на экран, восстанавливать исходное положение рамки автофокусировки, нажимая [MENU], или выйти из режима настройки, нажав [INFO].

+Слежение

► Фотографии ► Видеофильмы

- Распознаются лица людей, затем производится фокусировка, настраиваются экспозиция (только оценочный замер) и баланс белого (только режим [M]).
- После наведения камеры на объект вокруг лица, определенного камерой в качестве главного объекта, отображается белая рамка, а вокруг остальных определенных лиц могут отображаться не более двух серых рамок.
- Когда камера обнаруживает перемещение, рамки в определенных пределах следуют за перемещением объектов.
- После того, как будет наполовину нажата кнопка спуска затвора, вокруг лиц, находящихся в фокусе, отображается до 9 зеленых рамок.



- Если лица не обнаружены или отображаются только серые рамки (без белой рамки), при наполовину нажатой кнопке фокусировки отображаются зеленые рамки в областях, находящихся в фокусе. Обратите внимание, что максимальное количество рамок зависит от установленного формата кадра (47).
- Если в режиме Servo AF лица не обнаружены (86), при наполовину нажатой кнопке спуска затвора рамка автофокусировки отображается в центре экрана.
- Примеры лиц, определение которых невозможно:
 - объекты, расположенные слишком далеко или очень близко;
 - темные или светлые объекты;
 - лица, повернутые в профиль, под углом или частично скрытые.
- Камера может неправильно интерпретировать некоторые объекты как лица.
- Если при наполовину нажатой кнопке спуска затвора камера не может сфокусироваться, никакие рамки автофокусировки не отображаются.

Перед использованием

Основные операции

Руководство по расширенным операциям

Основные сведения о камере

Автоматический/гибридный автоматический режим

Другие режимы съемки

Режим P

Режимы Tv, Av, M и C

Режим воспроизведения

Беспроводные функции

Меню настройки

Принадлежности

Приложение

Алфавитный указатель



Съемка в режиме Servo AF

► Фотографии ► Видеофильмы

Этот режим позволяет не пропустить удобный момент при съемке движущихся объектов, так как при наполовину нажатой кнопке спуска затвора камера непрерывно фокусируется на объект и настраивает экспозицию.

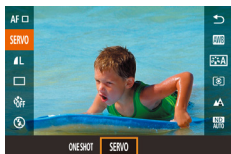

1 Выполните настройку.

- Нажмите кнопку [MENU], выберите в меню значок [ONE SHOT], затем выберите значение [SERVO].

2 Сфокусируйтесь.

- Пока кнопка спуска затвора удерживается наполовину нажатой, производится постоянная настройка фокусировки и экспозиции для области внутри отображаемой синей рамки автофокусировки.



- В некоторых условиях съемки фокусировка может быть невозможна.
- В условиях недостаточной освещенности при наполовину нажатой кнопке спуска затвора режим Servo AF может не включиться (цвет рамок автофокусировки не изменяется на синий). В таком случае фокусировка и экспозиция устанавливаются в соответствии с заданным методом автофокусировки.
- Скорость серийной съемки (42) в режиме Servo AF снижается.
- Если не удастся получить оптимальную экспозицию, значения выдержки затвора и диафрагмы отображаются оранжевым цветом. Отпустите кнопку спуска затвора, затем снова наполовину нажмите ее.
- Съемка с фиксацией автофокусировки недоступна.
- Недоступно при использовании таймера автоспуска (40).
- При использовании таймера автоспуска (40) доступен только режим автофокусировки [ONE SHOT].



- Чтобы камера постоянно настраивала фокусировку при серийной съемке (42), укажите режим Servo AF со значением [AF по 1 точке] параметра [Метод AF].
- Эту настройку можно также задать, открыв меню MENU (29) > вкладку [3] > [Функция AF].

Изменение настройки фокусировки

► Фотографии ► Видеофильмы

Можно изменить настройку камеры по умолчанию в отношении непрерывной фокусировки на объекты, на которые она направлена, даже если кнопка спуска затвора не нажата. Вместо этого можно задать, чтобы камера производила фокусировку только в момент, когда наполовину нажимается кнопка спуска затвора.

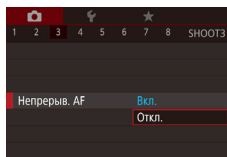

- Нажмите кнопку [MENU], выберите пункт [Непрерыв. AF] на вкладке [3], затем выберите значение [Откл.] (29).

Вкл.	Позволяет не пропустить неожиданно возникшую возможность снять удачный кадр, так как камера постоянно фокусируется на объекты, пока не будет наполовину нажата кнопка спуска затвора.
Откл.	Экономит заряд аккумуляторов/элементов питания, так как камера не производит непрерывную фокусировку.

Точная настройка фокусировки

► Фотографии ► Видеофильмы

После автофокусировки можно точно подстраивать фокусировку с помощью кольца управления.

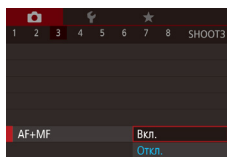

1 Выполните настройку.

- Нажмите кнопку [MENU], выберите пункт [AF+MF] на вкладке [3], затем выберите значение [Вкл.] (29).

Перед использованием

Основные операции

Руководство по расширенным операциям

Основные сведения о камере

Автоматический/гибридный автоматический режим

Другие режимы съемки

Режим P

Режимы Tv, Av, M и C

Режим воспроизведения

Беспроводные функции

Меню настройки

Принадлежности

Приложение

Алфавитный указатель



2 Сфокусируйтесь.

- Нажмите наполовину кнопку спуска затвора для фокусировки на объект, затем продолжайте удерживать эту кнопку наполовину нажатой.

3 Выполните точную настройку фокусировки.

- Поворачивайте кольцо [L]. Ориентируясь по индикатору ручной фокусировки на экране (который показывает расстояние и положение фокусировки) и увеличенному изображению, кольцом [L] настройте фокусировку.
- Для увеличения или уменьшения изображения в увеличенной области нажимайте кнопку [INFO].
- Для отмены фокусировки отпустите кнопку спуска затвора.

4 Произведите съемку.

- Для съемки полностью нажмите кнопку спуска затвора.



- Не может использоваться с режимом Servo AF (86).

Выбор человека для фокусировки (Выбор лица)

► Фотографии ► Видеофильмы

Можно производить съемку после выбора фокусировки на лицо конкретного человека.

1 Установите способ автофокусировки [L]+Слежение (84).

2 Назначьте функцию [Fn] кнопке видеосъемки (98).



3 Перейдите в режим «Выбор лица».

- Направьте камеру на лицо требуемого человека и нажмите кнопку видеосъемки.
- После появления индикации [Выбор лица: Вкл.] вокруг лица, определенного как главный объект, отображается рамка лица [L].
- Даже если этот объект движется, рамка лица [L] в определенных пределах будет перемещаться вслед за объектом.
- Если лицо не обнаружено, рамка [L] не отображается.

4 Выберите лицо, на которое требуется сфокусироваться.

- Для переключения рамки лица [L] на другое обнаруженное лицо нажмите кнопку видеосъемки.
- После перебора всех обнаруженных лиц отображается значение [Выбор лица: Откл.], затем экран выбранного способа автофокусировки.

5 Произведите съемку.

- Нажмите наполовину кнопку спуска затвора. После завершения фокусировки рамка [L] изменяется на рамку [L].
- Для съемки полностью нажмите кнопку спуска затвора.

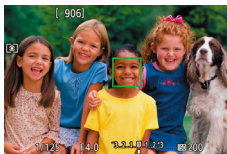

- Если для параметра [Идентиф. лица] задано значение [Вкл.], отображается только имя человека, выбранного в качестве основного объекта, даже если обнаружены другие зарегистрированные люди. Однако их имена будут записаны в фотографии (43).

Перед использованием

Основные операции

Руководство по расширенным операциям

Основные сведения о камере

Автоматический/гибридный автоматический режим

Другие режимы съемки

Режим P

Режимы Tv, Av, M и C

Режим воспроизведения

Беспроводные функции

Меню настроек

Принадлежности

Приложение

Алфавитный указатель



Выбор объектов для фокусировки (Тактильный АФ)

► Фотографии ► Видеофильмы

Можно производить съемку после выбора фокусировки на лицо конкретного человека или на другой объект.



1 Установите способ автофокусировки [☑+Слежение] (📖 84).

2 Выберите лицо человека или другой объект для фокусировки.

- Прикоснитесь к объекту или человеку на экране.
- При обнаружении объекта камера подает звуковой сигнал, и отображается значок [☑]. Фокусировка поддерживается даже при перемещении объекта.
- Для отмены тактильной автофокусировки нажмите [↶].

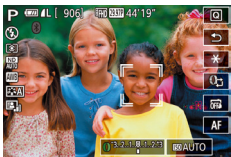

3 Произведите съемку.

- Нажмите наполовину кнопку спуска затвора. После завершения фокусировки рамка [☑] изменяется на зеленую рамку [☑].
- Для съемки полностью нажмите кнопку спуска затвора.



- Если камера производит съемку при касании экрана, либо нажмите [☑] и выберите значение [OFF] (📖 42), либо выберите меню MENU (📖 29) > вкладку [📷1] > [Съем. при кас.] > [Откл.].
- Сопровождение может оказаться невозможным, если объект слишком маленький или движется слишком быстро либо если недостаточна контрастность объекта на фоне заднего плана.
- Даже если съемка производится в режиме [📷] (📖 81), при нажатии экрана для задания места фокусировки камера переключается в режим [📷].
- Если для параметра [Идентиф. лица] задано значение [Вкл.], при обнаружении зарегистрированных людей их имена не отображаются на экране, но записываются на фотографиях (📖 43). Однако имя будет отображаться, если объект, выбранный для фокусировки, совпадает с человеком, определенным функцией идентификации лица.

Съемка с фиксацией автофокусировки

► Фотографии ► Видеофильмы

Можно зафиксировать фокусировку. После фиксации фокусировки положение фокусировки не изменяется, даже если убрать палец с кнопки спуска затвора.

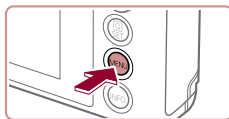

1 Зафиксируйте фокусировку.

- При наполовину нажатой кнопке спуска затвора нажмите кнопку [MENU].
- Фокусировка фиксируется, и отображаются значок [MF] и индикатор ручной фокусировки.
- Чтобы отменить фиксацию фокусировки, отпустите кнопку спуска затвора и нажмите [MF].

2 Выберите композицию кадра и произведите съемку.



- Не может использоваться с функцией съемки при касании (📖 42).

Перед использованием

Основные операции

Руководство по расширенным операциям

Основные сведения о камере

Автоматический/гибридный автоматический режим

Другие режимы съемки

Режим P

Режимы Tv, Av, M и C

Режим воспроизведения

Беспроводные функции

Меню настройки

Принадлежности

Приложение

Алфавитный указатель



Вспышка

Изменение режима вспышки

► Фотографии ► Видеофильмы

Режим вспышки можно изменить в соответствии со снимаемым сюжетом. Подробные сведения о радиусе действия вспышки см. в разделе «Вспышка» (📖211).

1 Поднимите вспышку.

- Переместите переключатель [🔊].

2 Выполните настройку.

- Нажмите кнопку [📷], выберите в меню значок [🔊], затем выберите требуемый вариант.
- Отображается настроенное значение.

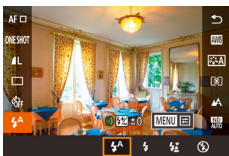

- Режим вспышки невозможно изменить нажатием кнопки [📷], если вспышка убрана. Переместите переключатель [🔊], чтобы поднять вспышку, затем настройте параметр.
- При срабатывании вспышки возможно виньетирование.

Авто

Срабатывает автоматически при недостаточной освещенности.

Вкл.

Срабатывает для каждого кадра.

Замедл. синхр.

Срабатывает для освещения основного объекта (например, людей), при этом устанавливается длительная выдержка затвора для съемки заднего плана, находящегося вне зоны действия вспышки.



- В режиме [🔊] установите камеру на штатив или примите другие меры для сохранения неподвижности камеры и исключения ее сотрясения. Кроме того, при использовании штатива или других способов закрепления камеры следует задать для параметра [Режим IS] значение [Откл.] (📖51).
- В режиме [🔊] даже после срабатывания вспышки главный объект не должен двигаться до тех пор, пока не прекратится подача звукового сигнала срабатывания затвора.

Откл.

Для съемки без вспышки.



- Если в условиях недостаточной освещенности, способствующих проявлению эффекта сотрясения камеры, при наполовину нажатой кнопке спуска затвора отображается мигающий значок [📷], установите камеру на штатив или примите другие меры по обеспечению неподвижности камеры.



- Этот параметр можно также настроить, нажав [🔊], нажав вариант, затем нажав этот вариант еще раз.

Перед использованием

Основные операции

Руководство по расширенным операциям

Основные сведения о камере

Автоматический/гибридный автоматический режим

Другие режимы съемки

Режим P

Режимы Tv, Av, M и C

Режим воспроизведения

Беспроводные функции

Меню настройки

Принадлежности

Приложение

Алфавитный указатель



Настройка компенсации экспозиции при съемке со вспышкой

► Фотографии ► Видеофильмы

Как и в случае обычной компенсации экспозиции (📖73), при съемке со вспышкой можно настраивать экспозицию в диапазоне от -2 до +2 ступеней с шагом 1/3 ступени.

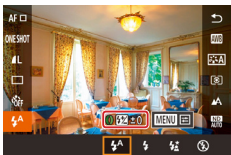

- Поднимите вспышку, нажмите кнопку [📖] и выберите пункт [⚡] в меню. Кольцом [🔍] выберите значение компенсации, затем нажмите кнопку [📖].



- В случае опасности передержки камера при съемке со вспышкой автоматически настраивает выдержку затвора или значения диафрагмы, чтобы уменьшить выцветание ярких участков и обеспечить оптимальную экспозицию кадра. Однако можно отключить автоматическую настройку выдержки затвора и значения диафрагмы, открыв меню MENU (📖29) и выбрав на вкладке [📷] пункты [Настр. вспышки] > [Безопасная FE] > [Откл.].
- Также можно настроить компенсацию экспозиции при съемке со вспышкой, открыв меню MENU (📖29) и выбрав на вкладке [📷] пункты [Настр. вспышки] > [Комп. эксп. всп.].
- Экран [Настр. вспышки] (📖29) можно также открыть следующим образом.
 - Нажмите кнопку [📖] при поднятой вспышке, выберите в меню значок [⚡], затем нажмите кнопку MENU.

Съемка с фиксатором FE

► Фотографии ► Видеофильмы

Так же как и в случае фиксации автоэкспозиции (📖73), можно зафиксировать экспозицию при съемке со вспышкой.



1 Поднимите вспышку и установите для нее режим [⚡] (📖89).

2 Зафиксируйте экспозицию при съемке со вспышкой.

- Наведите камеру на объект, который требуется снять с зафиксированной экспозицией, затем нажмите [⚡].
- Срабатывает вспышка, и после появления значка [⚡] мощность вспышки будет сохранена.
- Чтобы отменить фиксацию экспозиции при съемке со вспышкой, снова нажмите [⚡]. Значок [⚡] больше не отображается.

3 Выберите композицию кадра и произведите съемку.



- FE: экспозиция при съемке со вспышкой

Перед использованием

Основные операции

Руководство по расширенным операциям

Основные сведения о камере

Автоматический/гибридный автоматический режим

Другие режимы съемки

Режим P

Режимы Tv, Av, M и C

Режим воспроизведения

Беспроводные функции

Меню настройки

Принадлежности

Приложение

Алфавитный указатель



Изменение момента срабатывания вспышки

► Фотографии ► Видеофильмы

Изменение синхронизации срабатывания вспышки и затвора производится следующим образом.

1 Откройте экран настройки.

- Нажмите кнопку [MENU], выберите пункт [Настр. вспышки] на вкладке [5], затем нажмите кнопку [29].

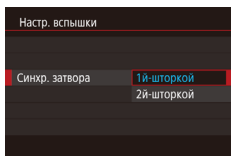

2 Выполните настройку.

- Выберите пункт [Синхр. затвора], затем выберите требуемое значение [29].

1й-шторкой	Вспышка срабатывает сразу после открытия затвора.
2й-шторкой	Вспышка срабатывает непосредственно перед закрытием затвора.

Прочие настройки

Изменение настроек режима IS

► Фотографии ► Видеофильмы

Стабилизация изображения может оставаться выключенной до момента съемки.

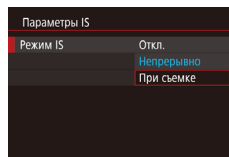

- Следуя шагам из раздела «Отключение стабилизации изображения» (51), выберите пункт [При съемке].

Перед использованием

Основные операции

Руководство по расширенным операциям

Основные сведения о камере

Автоматический/гибридный автоматический режим

Другие режимы съемки

Режим P

Режимы Tv, Av, M и C

Режим воспроизведения

Беспроводные функции

Меню настройки

Принадлежности

Приложение

Алфавитный указатель



Режимы Tv, Av, M и C

Более сложная творческая съемка и настройка камеры под определенный стиль съемки



- Инструкции из этой главы относятся к камере, установленной в соответствующий режим.

Конкретные значения выдержки затвора (режим [Tv])

► Фотографии ► Видеофильмы

Перед съемкой установите требуемую выдержку затвора, как указано ниже. Камера автоматически настраивает значение диафрагмы в соответствии с заданной выдержкой затвора. Подробные сведения о доступных значениях выдержки затвора см. в разделе «Затвор» (📖211).

1 Перейдите в режим [Tv].

- Поверните диск установки режима в положение [Tv].

2 Установите выдержку затвора.

- Кольцом (🔍) установите выдержку затвора.



Выдержка затвора (с)	Доступные значения числа ISO (📖74)
30 – 1,3	[AUTO], [125] – [3200]
1 – 1/2000	[AUTO], [125] – [12800]



- В условиях, при которых требуется большая выдержка затвора, дальнейшая съемка может оказаться возможной только после задержки, так как камера производит обработку изображения для уменьшения шумов.
- При съемки с длительными выдержками затвора со штатива следует задать для параметра [Режим IS] значение [Откл.] (📖51).
- Оранжевый цвет индикации значения диафрагмы при наполовину нажатой кнопке спуска затвора означает, что оптимальная экспозиция не получена. Настраивайте выдержку затвора, пока значение диафрагмы не будет отображаться белым цветом, или воспользуйтесь безопасным сдвигом (📖93).



- [Tv]: значение времени

Перед использованием

Основные операции

Руководство по расширенным операциям

Основные сведения о камере

Автоматический/гибридный автоматический режим

Другие режимы съемки

Режим P

Режимы Tv, Av, M и C

Режим воспроизведения

Беспроводные функции

Меню настройки

Принадлежности

Приложение

Алфавитный указатель



Конкретные значения диафрагмы (режим [Av])

► Фотографии ► Видеофильмы

Перед съемкой установите требуемое значение диафрагмы, как указано ниже. Камера автоматически настраивает выдержку затвора в соответствии с заданным значением диафрагмы. Подробные сведения о доступных значениях диафрагмы см. в разделе «Диафрагма» (📖211).

1 Перейдите в режим [Av].

- Поверните диск установки режима в положение [Av].

2 Установите значение диафрагмы.

- Кольцом (🔍) установите значение диафрагмы.



- Оранжевый цвет индикации выдержки затвора при наполовину нажатой кнопке спуска затвора означает, что оптимальная экспозиция не получена. Настраивайте значение диафрагмы, пока выдержка затвора не будет отображаться белым цветом, или воспользуйтесь безопасным сдвигом (см. ниже).



- [Av]: значение диафрагмы (размер отверстия, образуемого диафрагмой в объективе)
- В режимах [Tv] и [Av] нажмите кнопку [MENU] и задайте для параметра [Безопас. сдвиг] на вкладке [📷6] значение [Вкл.] (📖29), чтобы при возникновении проблем с экспозицией камера автоматически настраивала выдержку затвора и значение диафрагмы для съемки с оптимальной экспозицией. Однако в случае срабатывания вспышки безопасный сдвиг отключается.

Конкретные значения выдержки затвора и диафрагмы (режим [M])

► Фотографии ► Видеофильмы

Выполните перед съемкой приведенные ниже шаги, чтобы задать требуемые значения выдержки затвора и диафрагмы для получения необходимой экспозиции. Подробные сведения о доступных значениях выдержки затвора и диафрагмы см. в разделах «Затвор» (📖211) и «Диафрагма» (📖211).

1 Перейдите в режим [M].

- Поверните диск установки режима в положение [M].

2 Выполните настройку.

- Нажмите (🔍) (1), выберите выдержку затвора (2), значение диафрагмы (3) или [ISO AUTO] (4), затем укажите значение, поворачивая кольцо (🔍).
- Когда число ISO фиксировано, на индикаторе величины экспозиции на основе заданных значений отображается метка величины экспозиции (6) для сравнения со стандартной величиной экспозиции (5). Если отличие от стандартной величины экспозиции превышает 3 ступени, метка величины экспозиции отображается в виде значка [◀] или [▶].
- Если для числа ISO задано значение [AUTO], определение числа ISO и изменение яркости экрана производится при наполовину нажатой кнопке спуска затвора. Если невозможно получить стандартную экспозицию с заданными выдержкой затвора и значением диафрагмы, число ISO отображается оранжевым цветом.

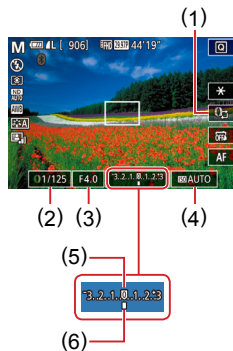

Выдержка затвора (с)	Доступные значения числа ISO (📖74)
[BULB], 30 – 1,3	[AUTO], [125] – [3200]
1 – 1/2000	[AUTO], [125] – [12800]

Перед использованием

Основные операции

Руководство по расширенным операциям

Основные сведения о камере

Автоматический/гибридный автоматический режим

Другие режимы съемки

Режим P

Режимы Tv, Av, M и C

Режим воспроизведения

Беспроводные функции

Меню настройки

Принадлежности

Приложение

Алфавитный указатель





- При изменении зумирования или композиции кадра после задания выдержки затвора и значения диафрагмы величина экспозиции может измениться.
- Яркость экрана может изменяться в зависимости от заданной выдержки затвора и значения диафрагмы. Однако если поднята вспышка и установлен режим [☀], яркость экрана остается неизменной.
- На яркость изображения может влиять функция Auto Lighting Optimizer (Автокоррекция яркости) (📖76).



- [M]: Ручной
- Оптимальная экспозиция рассчитывается на основе заданного метода экспомера (📖73).
- Если для числа ISO задано значение [AUTO], доступны указанные ниже операции.
 - Настройте экспозицию, несколько раз нажав [☀], чтобы выбрать шкалу компенсации экспозиции, затем поворачивая кольцо [⌚].
 - Нажмите [✖], чтобы зафиксировать число ISO. Соответствующим образом изменяется яркость экрана.

Съемка с длительной выдержкой (Ручная выдержка)

При ручной выдержке экспонирование производится в течение всего времени, пока нажата кнопка спуска затвора.

1 Задайте ручную выдержку.

- Задайте для выдержки затвора значение [BULB] в соответствии с шагами 1 – 3 раздела «Конкретные значения выдержки затвора и диафрагмы (режим [M])» (📖93).

2 Произведите съемку.

- Экспонирование производится в течение всего времени, пока кнопка спуска затвора удерживается полностью нажатой. Во время экспонирования отображается прошедшее время экспозиции.



- Максимальная длительность непрерывной съемки с этой функцией составляет 4 мин 16 с.
- Установите камеру на штатив или примите другие меры для сохранения неподвижности камеры и исключения ее сотрясения. В таком случае также отключите стабилизацию изображения (📖51).



- Во избежание сотрясения камеры, которое может происходить при прямом нажатии кнопки спуска затвора, можно управлять камерой дистанционно со смартфона (📖156).



- Если для параметра [Съем. при кас.] задано значение [Вкл.], съемка запускается при касании экрана и останавливается при повторном касании. Следите, чтобы камера не смещалась при касании экрана.

Перед использованием

Основные операции

Руководство по расширенным операциям

Основные сведения о камере

Автоматический/гибридный автоматический режим

Другие режимы съемки

Режим P

Режимы Tv, Av, M и C

Режим воспроизведения

Беспроводные функции

Меню настройки

Принадлежности

Приложение

Алфавитный указатель



Настройка мощности вспышки

► Фотографии ► Видеофильмы

В режимах [Tv][Av][M] можно выбрать один из трех уровней мощности вспышки.

1 Укажите режим вспышки.

- Нажмите кнопку [MENU], выберите пункт [Настр. вспышки] на вкладке [5], затем задайте для параметра [Режим вспышки] значение [Вручную].

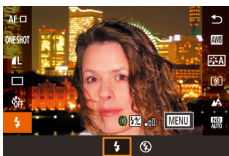

2 Выполните настройку.

- Поднимите вспышку, нажмите кнопку [Q] и выберите пункт [5] в меню. Кольцом [L/R] выберите значение мощности вспышки, затем нажмите кнопку [Q].
- После завершения настройки отображается уровень мощности вспышки.
[5] [Q]: минимальная, [5] [Q]: средняя, [5] [Q]: максимальная.



- Мощность вспышки можно также задать, открыв меню MENU [29] и выбрав на вкладке [5] пункты [Настр. вспышки] > [Мощн. вспышки].
- Экран [Настр. вспышки] [29] можно также открыть следующим образом.
 - Нажмите кнопку [Q] при поднятой вспышке, выберите в меню значок [5], затем нажмите кнопку [MENU].

Съемка видеофильмов с определенными значениями выдержки затвора и диафрагмы

► Фотографии ► Видеофильмы

Установите требуемую выдержку затвора, значение диафрагмы, экспозицию и число ISO. Подробные сведения о доступных значениях выдержки затвора, диафрагмы и числа ISO см. в разделах «Затвор» [211], «Диафрагма» [211] и «Изменение числа ISO» [74].

1 Перейдите в режим [P].

- Поверните диск установки режима в положение [P].
- Нажмите [P], затем выберите [P].
- Для подтверждения выбора нажмите [OK].

2 Выполните настройки.

- Нажмите [L/R] (1), выберите пункт для настройки (2), затем задайте значение кольцом [L/R].

3 Произведите съемку.

- Нажмите кнопку видеосъемки.
- Во время съемки можно переключаться между настраиваемыми параметрами, последовательно нажимая [L/R], и настраивать значение кольцом [L/R].

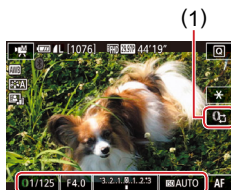

(2)



- При съемке с флюоресцентным или светодиодным освещением некоторые значения выдержки затвора могут вызывать мерцание экрана, которое может записываться.

Перед использованием

Основные операции

Руководство по расширенным операциям

Основные сведения о камере

Автоматический/гибридный автоматический режим

Другие режимы съемки

Режим P

Режимы Tv, Av, M и C

Режим воспроизведения

Беспроводные функции

Меню настройки

Принадлежность

Приложение

Алфавитный указатель





- Когда для числа ISO задано значение [AUTO], экспозицию можно настраивать, несколько раз нажав [L], чтобы выбрать шкалу компенсации экспозиции, затем поворачивая кольцо [Q].
- Когда число ISO фиксировано, на индикаторе величины экспозиции на основе заданного значения отображается метка величины экспозиции для сравнения со стандартной величиной экспозиции. Если отличие от стандартной величины экспозиции превышает 3 ступени, метка величины экспозиции отображается в виде значка [◀] или [▶].
- Число ISO в режиме [AUTO] можно проверить, наполовину нажав кнопку спуска затвора. Если невозможно получить стандартную экспозицию с заданными выдержкой затвора и значением диафрагмы, число ISO отображается оранжевым цветом.



- Фокусировку можно настраивать во время съемки, нажав [AF] (для переключения в режим [MF]), затем нажимая [▲] [▼].

Настройка органов управления и индикации

Настройка параметров при переключении функций кольца управления

► Фотографии ► Видеофильмы

Нажимая на экран, можно переключать функцию (число ISO, компенсация экспозиции, выдержка затвора и значение диафрагмы), заданную для кольца управления, и быстро настраивать ее значение, поворачивая кольцо управления.

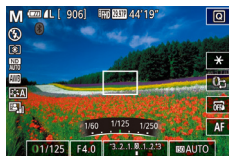

- Нажмите [L] для переключения на другой пункт, затем поворачивайте кольцо [Q] для задания значения.

Доступность настраиваемых параметров зависит от режима съемки.

M	Av	Tv	P
Tv	Av	Tv	+/-
Av	+/-	+/-	ISO
+/-	ISO	ISO	
ISO			

- +/-: компенсация экспозиции (73); ISO: число ISO (74); Tv: выдержка затвора (92); Av: значение диафрагмы (93).

Перед использованием

Основные операции

Руководство по расширенным операциям

Основные сведения о камере

Автоматический/гибридный автоматический режим

Другие режимы съемки

Режим P

Режимы Tv, Av, M и C

Режим воспроизведения

Беспроводные функции

Меню настройки

Принадлежности

Приложение

Алфавитный указатель



Изменение настроек кольца управления

► Фотографии ► Видеофильмы

Переназначение функций кольца управления производится в соответствии с приведенными ниже инструкциями. Кольцо управления – это удобный способ управлять камерой так, как управляются камеры с полностью ручным управлением.

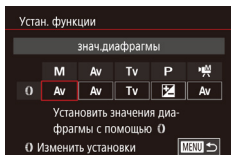

1 Выберите функцию, которую требуется назначить кольцу (L).

- Нажмите кнопку [MENU] и выберите пункт [Настройки L] на вкладке [02]. Задайте для параметра [Пер.при пом. L] значение [Откл.].
- Выберите [Устан. функции].

2 Настройте назначенную функцию.

- Нажмите вариант, затем нажмите кнопку (L).

Функции, которые можно назначить кольцу управления

Функции, которые можно назначить кольцу управления, зависят от режима съемки.

Пункт	Режим съемки			
	M	Av	Tv	P
Av	Av	Av	–	–
Tv	Tv	–	Tv	–
ISO	Настройка числа ISO (74)			
	Коррекция экспозиции (73)			
WB +/-	Коррекция баланса белого (78)			
zOOM	Выполнение пошагового зумирования (40) (кроме режима M)			
	Задание эффекта Auto Lighting Optimizer (Автокоррекция яркости) (76)			
	Настройка формата кадров (47) (кроме режима M)			

- +/-: компенсация экспозиции (73); Tv: выдержка затвора (92); Av: значение диафрагмы (93).



- Кольцо (L) может использоваться для пошагового зума (40) в режиме [AUTO] или [S&L].

Перед использованием

Основные операции

Руководство по расширенным операциям

Основные сведения о камере

Автоматический/гибридный автоматический режим

Другие режимы съемки

Режим P

Режимы Tv, Av, M и C

Режим воспроизведения

Беспроводные функции

Меню настройки

Принадлежности

Приложение

Алфавитный указатель



Настройка отображаемой информации

Можно задать экран, отображаемый при нажатии кнопки [INFO] на экране съемки. Можно также настроить состав выводимой информации.

1 Откройте экран настройки.

- На вкладке [CAMERA 1] выберите пункт [Инф. о экране/перекл. настр.] в разделе [Отображение информации о съемке], затем нажмите кнопку [INFO] (стр. 29).

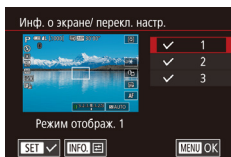

2 Выполните настройку.

- Нажмите любой экран, который не требуется отображать, чтобы снять флажок [✓]. При повторном нажатии флажок [✓] устанавливается, указывая, что экран выбран для отображения.
- Для возврата на экран меню нажмите кнопку [MENU].



- Слева для справки приводится пример отображения с параметрами, выбранными на шаге 2.
- Должен быть выбран хотя бы один параметр.

Настройка отображаемой информации

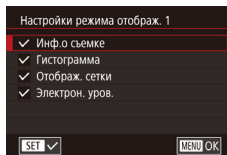

- В соответствии с шагами 1 – 2 из раздела «Настройка отображаемой информации» (стр. 98) выберите [Режим отобраз. 1] или [Режим отобраз. 2], затем нажмите кнопку [INFO].
- Нажмите информацию, которую требуется отображать, чтобы установить флажок [✓].
- Для просмотра примера отображения нажмите кнопку [MENU], чтобы вернуться на экран [Инф. о экране/ перекл. настр.].



- Для более мелкой сетки выберите вкладку [CAMERA 1] > [Отображение информации о съемке] > [Отобраз. сетки].

Назначение функций кнопке видеосъемки

► Фотографии ► Видеофильмы

Можно быстро и легко активизировать функции, назначенные кнопке видеосъемки.

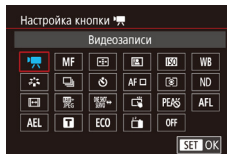
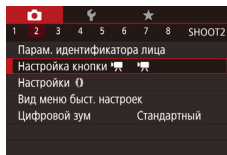

1 Откройте экран настройки.

- Нажмите кнопку [MENU], выберите пункт [Настройка кнопки] на вкладке [CAMERA 2], затем нажмите кнопку [INFO] (стр. 29).

2 Выполните настройку.

- Нажмите назначаемый вариант, затем нажмите кнопку [INFO].

Перед использованием

Основные операции

Руководство по расширенным операциям

Основные сведения о камере

Автоматический/гибридный автоматический режим

Другие режимы съемки

Режим P

Режимы Tv, Av, M и C

Режим воспроизведения

Беспроводные функции

Меню настройки

Принадлежности

Приложение

Алфавитный указатель





- Чтобы восстановить для кнопки видеосъемки настройку по умолчанию, выберите пункт [P].
- Значки с символом [⊘] означают, что эта функция недоступна в текущем режиме съемки или при текущем состоянии функций.
- Вариант [1:1] позволяет перемещать рамку автофокусировки и изменять ее размер, нажав кнопку видеосъемки в режиме [AF по 1 точке] ([84], [85]).
- В случае функции [AF-L] при каждом нажатии кнопки видеосъемки производится настройка и фиксация фокусировки, а на экране отображается значок [AF-L].
- Нажатие кнопки видеосъемки при использовании функции [1:1] отключает индикацию на экране. Для восстановления индикации выполните одно из следующих действий.
 - Нажмите любую кнопку, кроме ON/OFF.
 - Измените ориентацию камеры.
 - Поднимите или опустите вспышку.
- Даже если кнопке видеосъемки назначена какая-либо функция, в режимах [P], [S], [A], [M], [L], [P], [A], [M], [L] и [M] все равно можно снимать видеофильмы.



- Выполнить настройку можно также, нажав требуемый пункт, затем нажав его еще раз или нажав [SET].

Настройка меню быстрой установки

► Фотографии ► Видеофильмы

Отображаемые пункты меню быстрой установки можно изменять.

Выбор пунктов для включения в меню

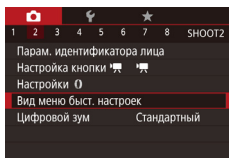

1 Откройте экран настройки.

- Нажмите кнопку [MENU], выберите пункт [Вид меню быст. настроек] на вкладке [2], затем нажмите кнопку [SET] ([29]).

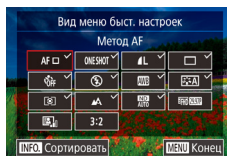

2 Выберите значки, которые требуется включить в меню.

- Выберите значки, которые требуется включить в меню быстрой установки. Выбранные значки помечаются символом [✓].
- На экране будут отображаться выбранные пункты (помеченные символом [✓]).
- Пункты без символа [✓] можно настраивать на вкладке [INFO] экрана меню.

3 Выполните настройку.

- Нажмите кнопку [MENU], затем нажмите [OK].



- В меню могут отображаться не более 11 пунктов.
- Экран из шага 2 можно также открыть, удерживая нажатой кнопку [SET], когда отображается меню быстрой установки.

Изменение порядка пунктов меню



1 Откройте экран настройки.

- На экране из шага 2 раздела «Выбор пунктов для включения в меню» ([99]) нажмите кнопку [INFO].
- Перетащите значок в новое положение.

2 Выполните настройку.

- Нажмите кнопку [MENU], затем нажмите [OK].

Перед использованием

Основные операции

Руководство по расширенным операциям

Основные сведения о камере

Автоматический/гибридный автоматический режим

Другие режимы съемки

Режим P

Режимы Tv, Av, M и C

Режим воспроизведения

Беспроводные функции

Меню настройки

Принадлежности

Приложение

Алфавитный указатель



Сохранение параметров съемки

► Фотографии ► Видеофильмы

Сохраните часто используемые режимы съемки и настроенные параметры функций для повторного использования. Для последующего переключения на сохраненные параметры просто поверните диск установки режима в положение [C]. Таким образом можно сохранить даже те параметры, которые обычно сбрасываются при переключении режимов съемки или выключении камеры (например, настройки таймера автоспуска).

Параметры, которые можно сохранить

- Режимы съемки ([P], [Tv], [Av] и [M]).
- Параметры, заданные в режимах [P], [Tv], [Av] и [M] (📖73 – 📖93).
- Параметры меню съемки.
- Положения зумирования.
- Положения ручной фокусировки (📖82).
- Установки МОЁ МЕНЮ (📖101).

1 Перейдите в режим съемки с параметрами, которые требуется сохранить, и произведите требуемые изменения параметров.

2 Откройте экран для назначения функций.

- Нажмите кнопку [MENU], выберите пункт [Польз. режим съемки (C)] на вкладке [F5], затем нажмите кнопку [🔍].

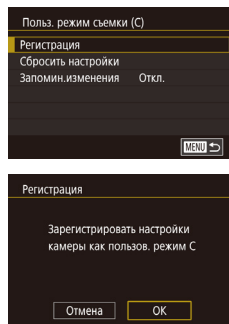

3 Сохраните настройки.

- Выберите пункт [Регистрация] и нажмите кнопку [🔍].
- На экране запроса подтверждения, который открывается далее, нажмите [OK].



- Чтобы изменить сохраненные настройки (кроме их режима съемки), выберите режим [C] и внесите изменения, затем повторите шаги 2 – 3. Эти настройки не применяются в других режимах съемки.



- Чтобы восстановить для сохраненных настроек значения по умолчанию, выберите на экране из шага 2 пункт [Сбросить настройки], нажмите кнопку [🔍], затем нажмите [OK] на экране запроса подтверждения.
- Чтобы автоматически обновлять сохраненные настройки с учетом изменений настроек, сделанных во время съемки в режиме [C], на экране из шага 2 задайте для параметра [Запомин.изменения] значение [Вкл.].

Перед использованием

Основные операции

Руководство по расширенным операциям

Основные сведения о камере

Автоматический/гибридный автоматический режим

Другие режимы съемки

Режим P

Режимы Tv, Av, M и C

Режим воспроизведения

Беспроводные функции

Меню настройки

Принадлежности

Приложение

Алфавитный указатель



Сохранение часто используемых пунктов меню съемки (Моё меню)

► Фотографии ► Видеофильмы

На вкладке [★1] можно сохранить до шести часто используемых пунктов меню съемки. Настроив вкладку [★1], можно быстро переходить к этим пунктам с одного экрана.

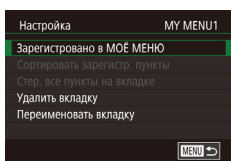
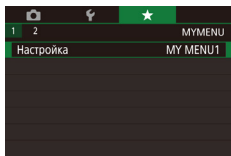
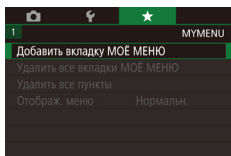

1 Откройте экран настройки.

- Нажмите кнопку [MENU], выберите пункт [Добавить вкладку МОЁ МЕНЮ] на вкладке [★1], затем нажмите кнопку [OK] (29).
- Нажмите [OK].
- Выберите пункт [Настройка MY MENU1] на вкладке [★1], затем нажмите кнопку [OK].

2 Выполните настройку.

- Выберите пункт [Зарегистровано в МОЁ МЕНЮ], затем нажмите кнопку [OK].
- Выберите не более шести пунктов меню для сохранения.
- Отображается значок [✓].
- Чтобы отменить сохранение, нажмите кнопку [OK]. Значок [✓] больше не отображается.
- Нажмите кнопку [MENU].

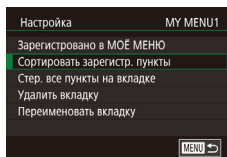

3 Расположите пункты меню в требуемом порядке.

- Выберите пункт [Сортировать зарегистр. пункты], затем нажмите кнопку [OK].
- Выберите пункт, который требуется переместить, затем нажмите кнопку [OK].
- Кольцом [DIAL] измените порядок, затем нажмите кнопку [OK].
- Нажмите кнопку [MENU].



- На шаге 2 можно также задавать пункты, отображающиеся серым цветом, но в некоторых режимах съемки они могут быть недоступны.



- Можно добавить до [★5], повторяя этот процесс с шага 1.
- При выборе на экране из шага 2 пункта [Стер. все пункты на вкладке] удаляются все пункты, добавленные на вкладку.



- На экране [Зарегистровано в МОЁ МЕНЮ] для сохранения или очистки пунктов можно также выбирать пункты, нажимая их.
- На экране [Сортировать зарегистр. пункты] порядок пунктов можно также изменять, перетаскивая их.

Перед использованием

Основные операции

Руководство по расширенным операциям

Основные сведения о камере

Автоматический/гибридный автоматический режим

Другие режимы съемки

Режим P

Режимы Tv, Av, M и C

Режим воспроизведения

Беспроводные функции

Меню настройки

Принадлежности

Приложение

Алфавитный указатель



Переименование вкладок «Мое меню»

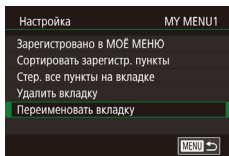

1 Выберите пункт [Переименовать вкладку].

- В соответствии с шагом 2 раздела «Сохранение часто используемых пунктов меню съемки (Моё меню)» (📖 101) выберите пункт [Переименовать вкладку] и нажмите кнопку [OK].

2 Измените название вкладки.

- С помощью отображаемой клавиатуры введите новое название вкладки (📖 30).
- Нажмите кнопку [MENU], затем нажмите [Да].

Удаление вкладки «Мое меню»

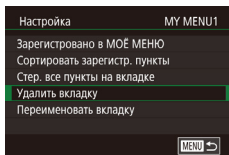

1 Выберите пункт [Удалить вкладку].

- В соответствии с шагом 2 раздела «Сохранение часто используемых пунктов меню съемки (Моё меню)» (📖 101) выберите пункт [Удалить вкладку] и нажмите кнопку [OK].

2 Удалите пункт.

- Нажмите [OK].

Удаление все вкладок или пунктов «Мое меню»

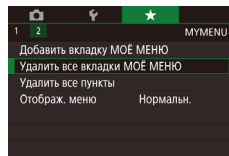

1 Выберите пункт.

- На экране из шага 1 раздела «Сохранение часто используемых пунктов меню съемки (Моё меню)» (📖 101) выберите пункт [Удалить все вкладки МОЁ МЕНЮ] или [Удалить все пункты], затем нажмите кнопку [OK].

2 Удалите пункт.

- Нажмите [OK].
- При выборе пункта [Удалить все вкладки МОЁ МЕНЮ] удаляются все вкладки «Мое меню» и восстанавливается вкладка [★] по умолчанию.
- При выборе пункта [Удалить все пункты] удаляются все пункты, добавленные на вкладки [★1] – [★5].

Настройка отображения вкладки «Мое меню»

Укажите, какой экран должен отображаться при нажатии кнопки [MENU] в режиме съемки.

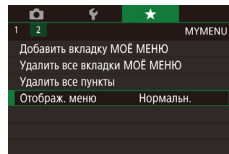

- На экране из шага 1 раздела «Сохранение часто используемых пунктов меню съемки (Моё меню)» (📖 101) выберите пункт [Отображ. меню], затем выберите требуемый вариант.

Нормальное отображение	Отображается самое последнее меню, отображавшееся для предыдущей операции.
Показыв. на вкладке МОЁ МЕНЮ	Отображение начинается с экранов вкладки [★].
Показ.только вкладк.МОЁ МЕНЮ	Отображение ограничивается только экранами вкладки [★].

Перед использованием

Основные операции

Руководство по расширенным операциям

Основные сведения о камере

Автоматический/гибридный автоматический режим

Другие режимы съемки

Режим P

Режимы Tv, Av, M и C

Режим воспроизведения

Беспроводные функции

Меню настройки

Принадлежности

Приложение

Алфавитный указатель



Режим воспроизведения

Просматривайте свои снимки, а также различными способами производите поиск или редактирование снимков

- Для подготовки камеры к этим операциям нажмите кнопку [▶], чтобы перейти в режим воспроизведения.



- Воспроизведение или редактирование переименованных изображений, изображений, уже отредактированных в компьютере, или изображений из других камер может оказаться невозможным.

Просмотр

▶ Фотографии ▶ Видеофильмы

После съемки фотографий или видеофильмов их можно просмотреть на экране в соответствии с приведенными ниже инструкциями.

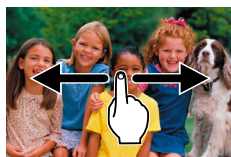
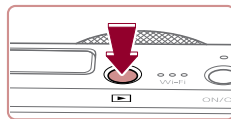

(2)

(1)

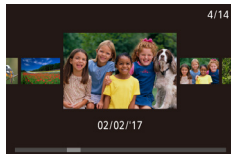

1 Перейдите в режим воспроизведения.

- Нажмите кнопку [▶].
- Отображается последний снимок.

2 Выберите изображения.

- Для просмотра следующего снимка проведите пальцем по экрану справа налево, для просмотра предыдущего снимка проведите пальцем слева направо.

- Следующий снимок можно также просмотреть, нажав на правый край экрана (1). В этом случае отображается значок [▶]. Аналогично, предыдущий снимок можно просмотреть, нажав на левый край экрана (2); в этом случае отображается значок [◀].

- Для перехода на этот экран (режим прокрутки экрана) быстро несколько раз проведите пальцем по экрану влево или вправо.
- В этом режиме для просмотра изображений проводите пальцем влево или вправо.
- При нажатии центрального изображения восстанавливается режим отображения одного изображения.
- Для просмотра в режиме прокрутки экрана изображений, сгруппированных по дате съемки, быстро проводите пальцем вверх или вниз.
- Видеофильмы обозначаются значком [▶]. Для воспроизведения видеофильмов переходите к шагу 3.

Перед использованием

Основные операции

Руководство по расширенным операциям

Основные сведения о камере

Автоматический/гибридный автоматический режим

Другие режимы съемки

Режим P

Режимы Tv, Av, M и C

Режим воспроизведения

Беспроводные функции

Меню настройки

Принадлежности

Приложение

Алфавитный указатель



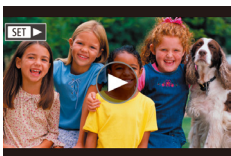

3 Запустите воспроизведение видеофильмов.

- Нажмите [▶] для запуска воспроизведения.



(1)

4 Отрегулируйте громкость.

- Для регулировки громкости быстро проведите пальцем вверх или вниз.
- Для регулировки громкости при отсутствии индикатора (1) на экране быстро проведите пальцем по экрану вверх или вниз.

5 Приостановите воспроизведение.

- Для приостановки или возобновления воспроизведения нажмите кнопку [⏸].
- Чтобы приостановить воспроизведение, нажмите на экран. Отображается панель управления видеофильмом. Чтобы возобновить воспроизведение, нажмите [▶].
- После завершения видеофильма отображается значок [▶].



- Для переключения из режима воспроизведения в режим съемки наполовину нажмите кнопку спуска затвора.
- При просмотре изображений RAW отображаются белые линии формата кадра. Эти линии отображаются сверху и снизу изображений, снятых с форматом кадра [16:9], и с левой и правой сторон изображений, снятых с форматом кадра [4:3] или [1:1].
- Для отключения прокрутки экрана выберите MENU (ⓘ29) > вкладку [▶5] > [▶5] > [Прокр. экрана] > [Откл.].
- Чтобы при переключении в режим воспроизведения отображался самый последний снимок, выберите MENU (ⓘ29) > вкладку [▶5] > [Отображать] > [Посл. снятый].
- Для изменения эффекта перехода между изображениями откройте меню MENU (ⓘ29) и выберите требуемый эффект на вкладке [▶5] > [Эффект перех.].
- При нажатии индикатора громкости открывается панель громкости. Громкость можно настраивать, нажимая [▲][▼].

Перед использованием

Основные операции

Руководство по расширенным операциям

Основные сведения о камере

Автоматический/гибридный
автоматический режим

Другие режимы съемки

Режим P

Режимы Tv, Av, M и C

Режим воспроизведения

Беспроводные функции

Меню настройки

Принадлежности

Приложение

Алфавитный указатель



Переключение режимов отображения

Нажимайте кнопку [INFO] в режиме воспроизведения для переключения между режимами «Инф.не отображается», «Инф. дисплей 1» (базовые сведения) и «Инф. дисплей 2» (подробные сведения).



- Переключение режимов отображения невозможно, если камера подключена по сети Wi-Fi к любым другим устройствам, кроме принтеров.

Настройка отображаемой информации о съемке

Настройте информацию, отображаемую на каждом из экранов. Подробные сведения о доступной информации см. в разделе «При воспроизведении» (193).

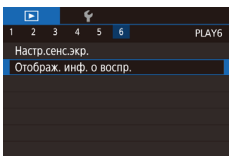

1 Откройте экран настройки.

- Нажмите кнопку [MENU], выберите пункт [Отображ. инф. о воспр.] на вкладке [6], затем нажмите кнопку [INFO].

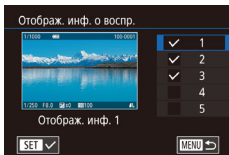

2 Выберите информацию для отображения.

- Выберите информацию для отображения, затем нажмите кнопку [INFO], чтобы установить флажок [✓].
- Для возврата на экран меню нажмите кнопку [MENU].



- Слева для справки приводится пример отображения с параметрами, выбранными на шаге 2.

Предупреждение о передержке (для ярких участков изображения)

► Фотографии ► Видеофильмы

В режиме подробной информации обесцвеченные яркие участки изображения мигают на экране (193).

Гистограмма яркости

► Фотографии ► Видеофильмы

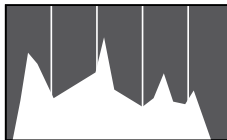

- Информационные экраны 2 – 5 включают в себя график в верхней части, который называется гистограммой яркости и показывает распределение яркости на изображениях. По горизонтальной оси откладывается степень яркости, а по вертикальной оси – количество пикселей изображения, имеющих соответствующий уровень яркости. Просмотр гистограммы позволяет проверить экспозицию.

Гистограмма RGB

► Фотографии ► Видеофильмы

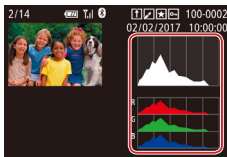

- Информационный экран 3 включает в себя гистограмму RGB, которая показывает распределение красного, зеленого и синего цветов на изображениях. По горизонтальной оси откладывается яркость R (красный), G (зеленый) или B (синий), а по вертикальной оси – количество пикселей изображения, имеющих соответствующий уровень яркости. Просмотр этой гистограммы позволяет проверить цветные характеристики изображения.



- Вверху экранов информации 2 – 5 может также отображаться гистограмма RGB. Выберите один из вариантов отображения информации 2 – 5 в пункте [Отображ. инф. о воспр.] на вкладке [6], нажмите кнопку [INFO], выберите пункт [RGB], затем нажмите кнопку [INFO]. Обратите внимание, что внизу экрана информации 3 отображается гистограмма яркости.
- Гистограмму яркости можно также посмотреть во время съемки (98, 192).

Перед использованием

Основные операции

Руководство по расширенным операциям

Основные сведения о камере

Автоматический/гибридный автоматический режим

Другие режимы съемки

Режим P

Режимы Tv, Av, M и C

Режим воспроизведения

Беспроводные функции

Меню настройки

Принадлежности

Приложение

Алфавитный указатель



Просмотр коротких видеофильмов, созданных при съемке фотографий (видеоподборка)

► Фотографии ► Видеофильмы

Просмотр клипов видеоподборки, автоматически записанных в режиме [INFO] (35) в день съемки фотографии, производится следующим образом.



1 Выберите изображение.

- Фотографии, снятые в режиме [INFO], помечаются значком [INFO].
- Выберите фотографию, помеченную как [INFO].

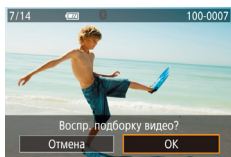

2 Запустите воспроизведение видеоподборки.

- Нажмите [INFO], затем нажмите [OK].
- Воспроизводится видеофильм, автоматически записанный в день съемки фотографии, начиная с начала.



- Если в камере выключено отображение информации (105), через короткое время значок [INFO] исчезает.

Просмотр по дате

Видеоподборки можно просматривать по датам.

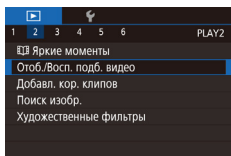

- Нажмите кнопку [MENU], выберите пункт [Отоб./Восп. подб. видео] на вкладке [▶ 3], затем нажмите дату (29).

Проверка людей, обнаруженных функцией идентификации лица

► Фотографии ► Видеофильмы

Если переключить камеру в режим простой информации (105), отображаются до 5 имен людей, зарегистрированных в функции идентификации лица (43).



- Насколько раз нажмите кнопку [INFO], чтобы переключиться в режим простой информации, затем выберите изображение, проводя пальцем влево или вправо по экрану.
- На обнаруженных людях будут отображаться имена.



- Если не требуется, чтобы на фотографиях, снятых с использованием функции идентификации лица, имена не отображались, выберите меню MENU (29) > вкладку [▶ 3] > [Инф. об идентификат. лица] > [Отображ. имени] > [Откл.].

Перед использованием

Основные операции

Руководство по расширенным операциям

Основные сведения о камере

Автоматический/гибридный автоматический режим

Другие режимы съемки

Режим P

Режимы Tv, Av, M и C

Режим воспроизведения

Беспроводные функции

Меню настройки

Принадлежности

Приложение

Алфавитный указатель



Обзор и фильтрация изображений

Переход между изображениями в индексе

► Фотографии ► Видеофильмы

Отображая несколько изображений в виде индекса, можно быстро найти требуемое изображение.

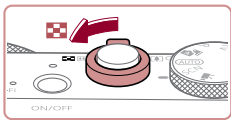

1 Изображения отображаются в виде индекса.

- Для отображения изображений в виде индекса переместите рычаг зумирования в направлении [Z]. Если переместить рычаг еще раз, число отображаемых изображений увеличится.
- Для уменьшения числа отображаемых изображений переместите рычаг зумирования в направлении [Q]. При каждом перемещении рычага число отображаемых изображений уменьшается.

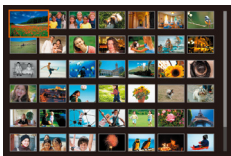

2 Выберите изображение.

- Для прокрутки отображаемых изображений проводите пальцем по экрану вверх или вниз.
- Выберите изображение, нажав на него, затем снова нажмите это изображение для просмотра в режиме отображения одного изображения.
- Можно также переместить оранжевую рамку, проводя пальцем влево или вправо поперек экрана, а затем переместить рычаг зумирования в направлении [Q] и удерживать его в этом положении для отображения одного изображения.



- Чтобы отключить эффект трехмерного отображения (применяется, если быстро перетаскивать экран вверх или вниз), выберите меню MENU (F29) > вкладку [F5] > [Эффект отобр.] > [Откл.].

Использование сенсорного экрана



- Сведите пальцы для перехода из режима одного изображения в индексный режим.
- Для увеличения количества эскизов на экране снова сведите пальцы.
- Для прокрутки отображаемых изображений проводите пальцем по экрану вверх или вниз.
- Для уменьшения количества эскизов на экране разведите пальцы.
- Выберите изображение, нажав на него, затем снова нажмите это изображение для просмотра в режиме отображения одного изображения.

Поиск изображений, удовлетворяющих определенным условиям

► Фотографии ► Видеофильмы

Чтобы быстро найти требуемые изображения на карте памяти с большим количеством изображений, используйте режим фильтрации изображений в соответствии с заданными условиями. Можно также одновременно защитить (F113) или удалить (F115) все эти изображения.

★ Избранные	Отображаются изображения, помеченные как избранные (F118).
☑ Перех. по дате	Отображаются изображения, снятые в определенный день.
👤 Люди	Отображаются изображения с обнаруженными лицами.
📷 Фото/видео	Отображаются фотографии, видеофильмы или видеофильмы, снятые в режиме [F35] (F35).
👤 Имя	Отображаются изображения зарегистрированного человека (F43).

Перед использованием

Основные операции

Руководство по расширенным операциям

Основные сведения о камере

Автоматический/гибридный автоматический режим

Другие режимы съемки

Режим P

Режимы Tv, Av, M и C

Режим воспроизведения

Беспроводные функции

Меню настройки

Принадлежности

Приложение

Алфавитный указатель





1 Выберите первое условие.

- В режиме отображения одного изображения нажмите кнопку [🔍], выберите в меню значок [👤], снова нажмите кнопку [🔍] и выберите условие.
- Если выбран вариант [★] или [👤], можно просматривать только изображения, удовлетворяющие этому условию, нажимая [◀|▶] или поворачивая кольцо [🔄]. Чтобы выполнить операцию сразу для всех этих изображений, нажмите кнопку [🔍] и переходите к шагу 3.

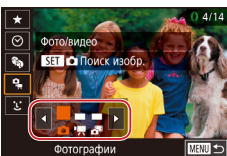

2 Выберите второе условие и просмотрите отфильтрованные изображения.

- Если в качестве первого условия выбран вариант [👤] или [👤], выберите второе условие, нажимая [◀|▶], затем поворачивайте кольцо [🔄] для просмотра только изображений, удовлетворяющих этим условиям.
- Для переключения в режим фильтрации изображений нажмите кнопку [🔍] и переходите к шагу 3.
- Если в качестве первого условия выбран вариант [👤], нажмите кнопку [👤] и выберите человека на следующем экране.



3 Просмотрите отфильтрованные изображения.

- Изображения, удовлетворяющие заданным условиям, отображаются в желтых рамках. Для просмотра только этих изображений проводите пальцем влево или вправо по экрану.
- Чтобы отменить воспроизведение с фильтром, нажмите кнопку [🔍], выберите в меню значок [👤], затем нажмите кнопку [🔍].



- Если камера не нашла изображений, удовлетворяющих каким-то условиям, эти условия будут недоступны.



- Для скрытия или отображения другой информации нажмите на шаге 3 кнопку [INFO].
- Варианты просмотра найденных изображений (на шаге 3) включают в себя «Переход между изображениями в индексе» (📖 107), «Увеличение изображений» (📖 111) и «Просмотр слайд-шоу» (📖 112). Операции можно также применять ко всем найденным изображениям, выбрав пункт [Защита всех найд. изобр.] в разделе «Защита изображений» (📖 113) или пункт [Выбр. все найд. изобр.] в разделе «Удаление сразу нескольких изображений» (📖 115), «Добавление изображений в список печати (DPOF)» (📖 181) или «Добавление изображений в фотокнигу» (📖 183).
- Если отредактировать изображения и сохранить их в виде новых изображений (📖 120 – 📖 127), выводится сообщение и найденные изображения больше не отображаются.



- После выбора условий можно посмотреть соответствующие им изображения, снова нажав условие.

Перед использованием

Основные операции

Руководство по расширенным операциям

Основные сведения о камере

Автоматический/гибридный автоматический режим

Другие режимы съемки

Режим P

Режимы Tv, Av, M и C

Режим воспроизведения

Беспроводные функции

Меню настройки

Принадлежности

Приложение

Алфавитный указатель



Переход между изображениями с помощью кольца управления

► Фотографии ► Видеофильмы

С помощью кольца управления можно быстро находить требуемые изображения и переходить между ними с использованием фильтрации изображений в соответствии с указанными условиями.

	Переход по 1 изображению за раз.
	Переход сразу через 10 изображений.
	Переход сразу через 100 изображений.
	Переход к первому изображению в каждой группе изображений, снятых в определенный день.
	Отображаются изображения, помеченные как избранные (📖118).

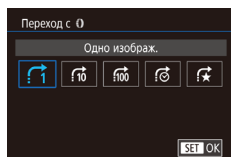

1 Выберите условие.

- Выберите условие (или способ перехода), нажав кнопку [MENU] и выбрав пункт [Переход с] на вкладке [📺5].

2 Просматривайте изображения, удовлетворяющие заданному условию, или переходите через заданное число изображений.

- В режиме отображения одного изображения поворачивайте кольцо () для просмотра только изображений, удовлетворяющих условию, или для перехода через заданное количество изображений вперед или назад.

Использование сенсорного экрана

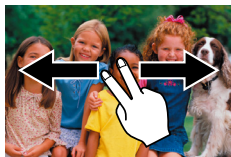

- Переходить к предыдущему или следующему изображению в соответствии со способом перехода, выбранным на шаге 1 раздела «Переход между изображениями с помощью кольца управления» (📖109), можно также, перетаскивая изображение влево или вправо двумя пальцами.

Просмотр отдельных изображений из группы

► Фотографии ► Видеофильмы

Отдельные фотографии, сохраненные в режиме [📖] (📖63), группируются, поэтому отображается только первое изображение, но можно также просматривать изображения по одному.



1 Выберите сгруппированное изображение.

- Просматривайте изображения, перетаскивая их влево или вправо, пока не найдете требуемое изображение с меткой [SET].

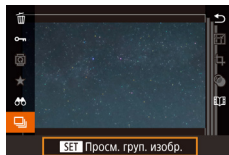

2 Выберите значок [].

- Нажмите кнопку [], затем выберите в меню пункт [] (📖28).

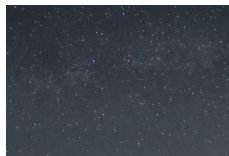

3 Просмотрите отдельные изображения из группы.

- При перетаскивании изображений влево или вправо отображаются только изображения из этой группы.
- Чтобы отменить воспроизведение группы, нажмите кнопку [], выберите в меню значок [] и снова нажмите кнопку [] (📖28).

Перед использованием

Основные операции

Руководство по расширенным операциям

Основные сведения о камере

Автоматический/гибридный автоматический режим

Другие режимы съемки

Режим P

Режимы Tv, Av, M и C

Режим воспроизведения

Беспроводные функции

Меню настройки

Принадлежности

Приложение

Алфавитный указатель





- В режиме воспроизведения группы (шаг 3) можно быстро переходить между изображениями «Переход между изображениями в индексе» (📖107) и увеличивать их «Увеличение изображений» (📖111). Можно применить операцию ко всем изображениям из группы, указав [Защита всех изобр. в группе] в разделе «Защита изображений» (📖113), [Все изобр. в группе] в разделе «Удаление сразу нескольких изображений» (📖115) или [Выб. все изображ. в группе] в разделе «Добавление изображений в список печати (DPOF)» (📖181) или «Добавление изображений в фотокнигу» (📖183).
- Для разгруппирования изображений, чтобы они отображались только по-отдельности, выберите меню MENU (📖29) > вкладку [📖5] > [Групп. изобр.] > [Откл.] (📖29). Однако сгруппированные изображения невозможно разгруппировать во время индивидуального воспроизведения.



- Отдельные изображения из группы можно также просматривать, нажав [SET] на экране из шагов 1 и 2.

Редактирование информации функции идентификации лица

Если во время воспроизведения окажется, что отображается неправильное имя, можно изменить или удалить его.

Однако невозможно добавить имена людей, которые не были обнаружены функцией идентификации лица (имена не отображаются), а также людей, имена которых были удалены.

Изменение имен

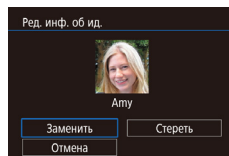
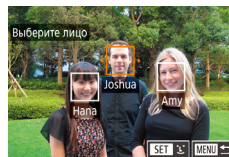
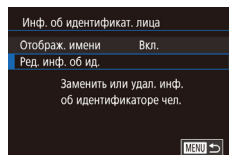

1 Откройте экран настройки.

- Нажмите кнопку [MENU] и выберите пункт [Инф. об идентификат. лица] на вкладке [📖3] (📖29).
- Выберите пункт [Ред. инф. об ид.] и нажмите кнопку [📖5].

2 Выберите изображение.

- Выберите изображение, перетаскивая изображение влево или вправо для просмотра. Нажмите кнопку [📖5].
- Чтобы выбрать имя для замены, нажмите лицо этого человека.

3 Выберите вариант редактирования.

- Нажмите [Заменил].

4 Выберите имя человека для использования при перезаписи.

- Нажмите имя человека, которое требуется использовать для перезаписи.



- Экран [Ред. инф. об ид.] можно также открыть, нажав изображение на экране из шага 2, нажав [SET] для отображения оранжевой рамки, затем нажав на лицо, чтобы перезаписать имя этого человека.

Перед использованием

Основные операции

Руководство по расширенным операциям

Основные сведения о камере

Автоматический/гибридный автоматический режим

Другие режимы съемки

Режим P

Режимы Tv, Av, M и C

Режим воспроизведения

Беспроводные функции

Меню настройки

Принадлежности

Приложение

Алфавитный указатель



Удаление имен

- На экране, отображаемом на шаге 3 раздела «Изменение имен» (📖 110), нажмите [Стереть].
- После появления запроса [Стереть?] нажмите [OK].

Варианты просмотра изображений

Увеличение изображений

► Фотографии ► Видеофильмы

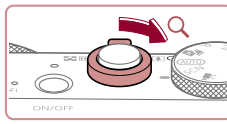

(1)

1 Увеличьте изображение.

- При перемещении рычага зумирования в направлении [Q] изображение увеличивается. Продолжая удерживать рычаг зумирования нажатым, можно увеличивать изображения приблизительно в 10 раз.
- Для справки отображается приблизительное положение области, видимой на экране (1).
- Для уменьшения переместите рычаг зумирования в направлении [Q]. Продолжайте удерживать для возврата в режим отображения одного изображения.

2 Перемещайте отображаемую область и переходите между изображениями, как требуется.

- Для перемещения отображаемого положения перетаскивайте изображение на экране.
- При нажатии кнопки [MENU] восстанавливается режим отображения одного изображения.
- Для перехода на другие изображения в режиме увеличения поворачивайте кольцо [L].



- Когда отображается значок [SET] с иконкой лупы, можно проверить фокусировку, нажав кнопку [SET] для отображения области, находящейся в фокусе (Проверка фокусировки). Если в фокусе находятся несколько областей, для последовательного переключения на другие области нажимайте кнопку [SET].

Перед использованием

Основные операции

Руководство по расширенным операциям

Основные сведения о камере

Автоматический/гибридный автоматический режим

Другие режимы съемки

Режим P

Режимы Tv, Av, M и C

Режим воспроизведения

Беспроводные функции

Меню настройки

Принадлежности

Приложение

Алфавитный указатель



Использование сенсорного экрана



- Для увеличения разведите пальцы.
- Повторяя это действие, можно увеличить изображения приблизительно в 10 раз.
- Для перемещения отображаемого положения перетаскивайте изображение на экране.



- Для уменьшения сведите пальцы.
- Нажмите [MENU] для восстановления режима отображения одного изображения.

Увеличение при двойном нажатии



- Быстро дважды нажмите экран, чтобы увеличить изображение приблизительно в 3 раза.
- Для возврата из режима увеличения в режим отображения одного изображения быстро дважды нажмите экран.

Просмотр слайд-шоу

► Фотографии ► Видеофильмы

Автоматическое воспроизведение изображений с карты памяти производится следующим образом.

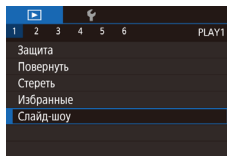

- Нажмите кнопку [MENU] и выберите пункт [Слайд-шоу] на вкладке [▶ 1] (📖 29).
- Нажмите [Старт].
- В течение нескольких секунд отображается сообщение [Загрузка снимка], затем запускается слайд-шоу.
- Для прекращения слайд-шоу нажмите кнопку [MENU].



- Во время слайд-шоу функции энергосбережения камеры (📖 26) отключаются.



- Для приостановки или возобновления слайд-шоу нажмите кнопку [⏸].
- Повтор слайд-шоу, время отображения каждого изображения и эффект перехода между изображениями можно настроить на экране, который открывается при нажатии пункта [Настройка] (📖 29).



- Слайд-шоу можно также останавливать, нажав на экран.
- Слайд-шоу можно также запускать с помощью жестов сенсорного экрана (📖 119).

Перед использованием

Основные операции

Руководство по расширенным операциям

Основные сведения о камере

Автоматический/гибридный автоматический режим

Другие режимы съемки

Режим P

Режимы Tv, Av, M и C

Режим воспроизведения

Беспроводные функции

Меню настройки

Принадлежности

Приложение

Алфавитный указатель



Защита изображений

► Фотографии ► Видеофильмы

Защитите важные изображения для предотвращения случайного стирания (📖 115).

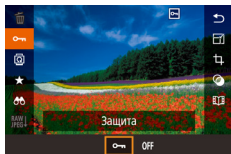

- Нажмите кнопку [MENU], выберите значок [🔒] в меню, затем выберите [OFF]. Отображается значок [🔒].
- Чтобы отменить защиту, выберите вариант [OFF]. Значок [🔒] больше не отображается.



• При форматировании карты памяти защищенные изображения с этой карты будут стерты (📖 162).



• Защищенные изображения невозможно удалить с помощью предусмотренной в камере функции удаления. Чтобы удалить их таким способом, сначала отмените защиту.

С помощью меню

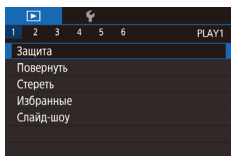

1 Откройте экран настройки.

- Нажмите кнопку [MENU] и выберите пункт [Защита] на вкладке [📺] 1 (📖 29).

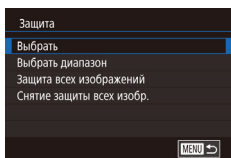

2 Указание способа выбора

- Выберите требуемый вариант (📖 29).
- Для возврата на экран меню нажмите кнопку [MENU].

Выбор изображений по одному

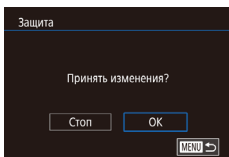

1 Выберите пункт [Выбрать].

- В соответствии с процедурой из раздела «С помощью меню» (📖 113) выберите пункт [Выбрать] и нажмите кнопку [MENU].

2 Выберите изображение.

- Выберите изображение, перетаскивая изображение влево или вправо для просмотра. После нажатия кнопки [MENU] отображается значок [🔒].
- Чтобы отменить выбор, снова нажмите кнопку [MENU]. Значок [🔒] больше не отображается.
- Повторите эту операцию для задания других изображений.

3 Установите защиту изображения.

- Нажмите кнопку [MENU]. Отображается сообщение с запросом подтверждения.
- Нажмите [OK].



• Если переключиться в режим съемки или выключить камеру до завершения процесса настройки на шаге 3, изображения не будут защищены.



• Изображения можно также выбирать или очищать, нажимая экран на шаге 2, а экран запроса подтверждения можно открыть, нажав [MENU].

Перед использованием

Основные операции

Руководство по расширенным операциям

Основные сведения о камере

Автоматический/гибридный автоматический режим

Другие режимы съемки

Режим P

Режимы Tv, Av, M и C

Режим воспроизведения

Беспроводные функции

Меню настройки

Принадлежности

Приложение

Алфавитный указатель



Выбор диапазона

1 Выберите пункт [Выбрать диапазон].

- В соответствии с процедурой из раздела «С помощью меню» (113) выберите пункт [Выбрать диапазон] и нажмите кнопку [SET].

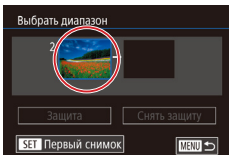

2 Выберите начальное изображение.

- Нажмите кнопку [SET].



- Выберите изображение, перетаскивая изображения влево или вправо для просмотра. Нажмите кнопку [SET].

3 Выберите конечное изображение.

- Нажмите изображение, чтобы активировать пункт [Последний снимок], затем нажмите кнопку [SET].

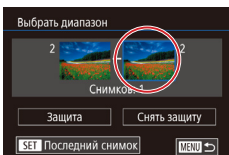

- Выберите изображение, перетаскивая изображения влево или вправо для просмотра. Нажмите кнопку [SET].
- В качестве последнего изображения не могут быть выбраны изображения, расположенные перед первым изображением.

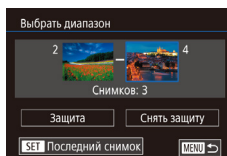
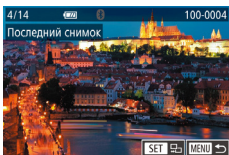

4 Установите защиту изображений.

- Нажмите [Защита].



- Изображения на экранах из шагов 2 и 3 можно также выбирать, поворачивая кольцо [L/R].
- Чтобы отменить защиту для групп изображений, выберите пункт [Снять защиту] на шаге 4.

Защита сразу всех изображений

1 Выберите пункт [Защита всех изображений].

- В соответствии с процедурой из раздела «С помощью меню» (113) выберите пункт [Защита всех изображений] и нажмите кнопку [SET].

2 Установите защиту изображений.

- Нажмите [OK].

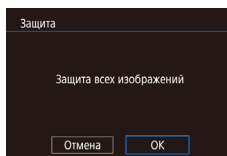

Снятие защиты сразу со всех изображений

Можно снять защиту сразу со всех изображений.

Чтобы снять защиту, на шаге 1 пункта «Защита сразу всех изображений» выберите [Снятие защиты всех изображений], затем выполните шаг 2.

Перед использованием

Основные операции

Руководство по расширенным операциям

Основные сведения о камере

Автоматический/гибридный автоматический режим

Другие режимы съемки

Режим P

Режимы Tv, Av, M и C

Режим воспроизведения

Беспроводные функции

Меню настройки

Принадлежности

Приложение

Алфавитный указатель



Удаление изображений

► Фотографии ► Видеофильмы

Ненужные изображения можно выбирать и удалять по одному. Будьте осторожны при удалении изображений, так как их невозможно восстановить. Однако защищенные изображения (📖 113) удалить невозможно.

1 Выберите изображение для удаления.

- Проводя пальцем влево или вправо по экрану, выберите изображение.

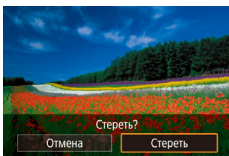

2 Удалите изображение.

- Нажмите кнопку [SET], затем выберите в меню пункт [📖] (📖 28).
- После появления запроса [Стереть?] нажмите [Стереть].
- Текущее изображение удаляется.
- Для отмены удаления нажмите [Отмена].



- Для изображений, записанных в обоих форматах RAW и JPEG, при нажатии пункта [SET] Стереть? во время отображения изображения доступны варианты [Стереть RAW], [Стереть JPEG] и [Стереть RAW+JPEG].
- Изображения можно также удалять с помощью жестов сенсорного экрана (📖 119).

Удаление сразу нескольких изображений

Можно выбрать несколько изображений и удалить их за одну операцию. Будьте осторожны при удалении изображений, так как их невозможно восстановить. Однако защищенные изображения (📖 113) удалить невозможно.

Указание способа выбора

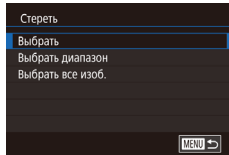
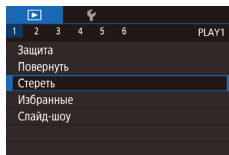

1 Откройте экран настройки.

- Нажмите кнопку [MENU], затем выберите пункт [Стереть] на вкладке [📖 1] (📖 29).

2 Указание способа выбора

- Укажите способ выбора, затем нажмите кнопку [SET].
- Для возврата на экран меню нажмите кнопку [MENU].
- Для возврата на экран меню нажмите [MENU].

Перед использованием

Основные операции

Руководство по расширенным операциям

Основные сведения о камере

Автоматический/гибридный
автоматический режим

Другие режимы съемки

Режим P

Режимы Tv, Av, M и C

Режим воспроизведения

Беспроводные функции

Меню настройки

Принадлежности

Приложение

Алфавитный указатель



Выбор изображений по одному

1 Выберите пункт [Выбрать].

- В соответствии с процедурой из раздела «Указание способа выбора» (115) выберите пункт [Выбрать] и нажмите кнопку [SET].



2 Выберите изображение.

- Выберите изображение, перетаскивая изображения влево или вправо для просмотра. После нажатия на экран отображается значок [✓].
- Для отмены выбора снова нажмите на экран. Значок [✓] больше не отображается.
- Повторите эту операцию для задания других изображений.

3 Удалите изображения.

- Нажмите кнопку [MENU]. Отображается сообщение с запросом подтверждения.
- Нажмите [OK].

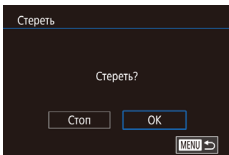

- При выборе изображения, записанного в обоих форматах RAW и JPEG, удаляются обе версии.

Выбор диапазона

1 Выберите пункт [Выбрать диапазон].

- В соответствии с процедурой из раздела «Указание способа выбора» (115) выберите пункт [Выбрать диапазон] и нажмите кнопку [SET].

2 Выберите изображения.

- Для задания изображений выполните шаги 2 – 3 раздела «Выбор диапазона» (114).

3 Удалите изображения.

- Нажмите [Стереть].

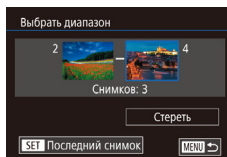

Задание сразу всех изображений

1 Выберите пункт [Выбрать все изб.].

- В соответствии с процедурой из раздела «Указание способа выбора» (115) выберите пункт [Выбрать все изб.] и нажмите кнопку [SET].

2 Удалите изображения.

- Нажмите [OK].

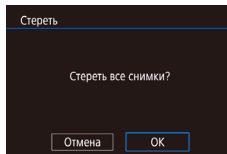

Перед использованием

Основные операции

Руководство по расширенным операциям

Основные сведения о камере

Автоматический/гибридный автоматический режим

Другие режимы съемки

Режим P

Режимы Tv, Av, M и C

Режим воспроизведения

Беспроводные функции

Меню настройки

Принадлежности

Приложение

Алфавитный указатель



Поворот изображений

► Фотографии ► Видеофильмы

Измените ориентацию изображений и сохраните их, как указано ниже.

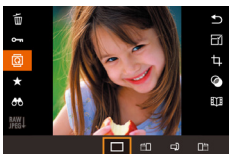

1 Выберите значок [Повернуть].

- Нажмите кнопку [Повернуть], затем выберите в меню пункт [Повернуть] (📖28).

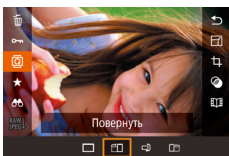

2 Поверните изображение.

- При каждом перетаскивании значка изображение поворачивается на 90° в этом направлении. Нажмите кнопку [Повернуть] для завершения настройки.



- Если для параметра [Авт. поворот] задано значение [Откл.], поворот изображений невозможен (📖117).

С помощью меню

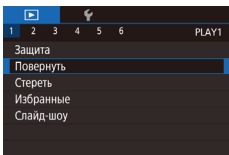

1 Выберите пункт [Повернуть].

- Нажмите кнопку [MENU] и выберите пункт [Повернуть] на вкладке [1] (📖29).

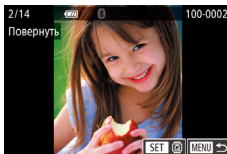

2 Поверните изображение.

- Проводя пальцем влево или вправо по экрану, выберите изображение.
- При каждом нажатии кнопки [Повернуть] изображение поворачивается на 90°.
- Для возврата на экран меню нажмите кнопку [MENU].



- На экране из шага 2 можно также нажать [SET], чтобы повернуть изображения, или нажать [MENU], чтобы вернуться на экран меню.

Отключение автоматического поворота

Для отключения автоматического поворота изображений в зависимости от текущей ориентации камеры выполните приведенные ниже шаги.

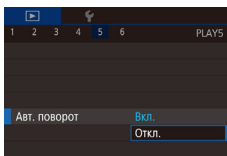

- Нажмите кнопку [MENU], выберите пункт [Авт. поворот] на вкладке [5], затем выберите значение [Откл.] (📖29).



- Если для параметра [Авт. поворот] задано значение [Откл.], поворот изображений невозможен (📖117). Кроме того, уже повернутые изображения будут отображаться в исходной ориентации.

Перед использованием

Основные операции

Руководство по расширенным операциям

Основные сведения о камере

Автоматический/гибридный автоматический режим

Другие режимы съемки

Режим P

Режимы Tv, Av, M и C

Режим воспроизведения

Беспроводные функции

Меню настройки

Принадлежности

Приложение

Алфавитный указатель



Пометка изображений как избранных

► Фотографии ► Видеофильмы

Изображения можно систематизировать, пометая их как избранные. Выбрав категорию в режиме воспроизведения с фильтром, можно применять указанные ниже операции только ко всем таким изображениям.

- «Просмотр» (📖 103), «Просмотр слайд-шоу» (📖 112), «Защита изображений» (📖 113), «Удаление изображений» (📖 115), «Добавление изображений в список печати (DPOF)» (📖 181), «Добавление изображений в фотокнигу» (📖 183)

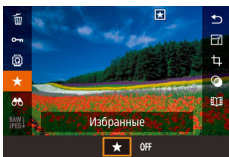

- Нажмите кнопку [📏], выберите значок [★] в меню, затем выберите [★]. Отображается значок [★].
- Чтобы отменить пометку изображения, повторите эту операцию и выберите вариант [OFF], затем нажмите кнопку [📏].

С помощью меню

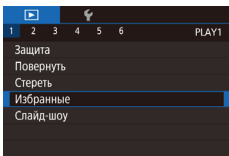

1 Выберите пункт [Избранные].

- Нажмите кнопку [MENU] и выберите пункт [Избранные] на вкладке [▶ 1] (📖 29).

2 Выберите изображение.

- Выберите изображение, перетаскивая изображения влево или вправо для просмотра. После нажатия кнопки [📏] отображается значок [★].
- Чтобы отменить пометку изображения, снова нажмите кнопку [📏]. Значок [★] больше не отображается.
- Повторите эту операцию для выбора дополнительных изображений.

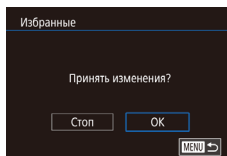

3 Завершите процесс настройки.

- Нажмите кнопку [MENU]. Отображается сообщение с запросом подтверждения.
- Нажмите [OK].



- Если переключиться в режим съемки или выключить камеру до завершения процесса настройки на шаге 3, изображения не будут помечены как избранные.



- Если пометить изображения как избранные, их будет проще добавлять в альбомы (📖 128).
- Изображения можно также пометить как избранные с помощью жестов сенсорного экрана (📖 119).
- Чтобы указать сразу несколько изображений, переместите рычаг зумирования в направлении [📏] для перехода в индексный режим, затем выберите изображения, нажимая их.

Перед использованием

Основные операции

Руководство по расширенным операциям

Основные сведения о камере

Автоматический/гибридный автоматический режим

Другие режимы съемки

Режим P

Режимы Tv, Av, M и C

Режим воспроизведения

Беспроводные функции

Меню настройки

Принадлежности

Приложение

Алфавитный указатель



Удобное управление: жесты сенсорного экрана

► Фотографии ► Видеофильмы

В режиме отображения одного изображения можно быстро и просто активизировать функции, назначенные четырем жестам сенсорного экрана.

Использование функций, назначенных жестам сенсорного экрана

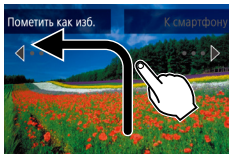

- Проведите пальцем по экрану, как показано на рисунке.
- Активизируется функция, назначенная жесту [←].

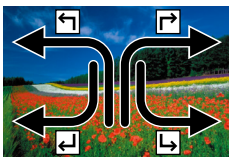

- Аналогично можно активизировать функции, назначенные жестам [↗], [↖] и [↘], проводя пальцем по экрану.
- Настройте требуемые функции, назначенные жестам сенсорного экрана.

Изменение функций для жестов сенсорного экрана

Упростите часто используемые операции с камерой, переназначив их требуемым жестам сенсорного экрана.

1 Откройте экран настройки.

- Нажмите кнопку **IMENU**, затем выберите пункт [Настр.сенси.экр.] на вкладке [▶6] (📖29).

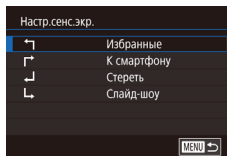

2 Назначьте функцию жесту сенсорного экрана.

- Выберите жест сенсорного экрана, затем нажмите кнопку [Ⓜ].
- Выберите назначаемую функцию.

Назначаемые функции

Слайд-шоу	Запуск слайд-шоу.
Стереть	Удаление изображения.
Защита	Установка или отмена защиты изображения.
Повернуть	Поворот изображения.
Избранные	Пометка изображений как избранных или снятие такой отметки.
Следующее избр.	Отображение следующего изображения, помеченного как избранное.
Предыдущее избр.	Отображение предыдущего изображения, помеченного как избранное.
Следующая дата	Отображение первого изображения со следующей датой съемки.
Предыдущая дата	Отображение первого изображения с предыдущей датой съемки.
К камере	Доступ к экрану подключения по Wi-Fi. Подробнее о функциях Wi-Fi см. в разделе «Беспроводные функции» (📖132).
К смартфону	
К компьютеру	
К веб-услуге	

Перед использованием

Основные операции

Руководство по расширенным операциям

Основные сведения о камере

Автоматический/гибридный автоматический режим

Другие режимы съемки

Режим P

Режимы Tv, Av, M и C

Режим воспроизведения

Беспроводные функции

Меню настройки

Принадлежности

Приложение

Алфавитный указатель



Редактирование фотографий



- Редактирование изображений (📖120 – 📖123) возможно только при наличии достаточного места на карте памяти.



- Когда на экране редактирования отображается значок [MENU], при желании вместо кнопки [MENU] можно нажимать значок [MENU].
- Когда на экране редактирования отображается значок [SET], при желании вместо кнопки [SET] можно нажимать значок [SET].

Изменение размера изображений

▶ Фотографии ▶ Видеофильмы

Сохраните копию изображений с меньшим разрешением.



1 Выберите размер изображения.

- Нажмите кнопку [MENU], выберите в меню значок [M], затем выберите размер изображения (📖28).

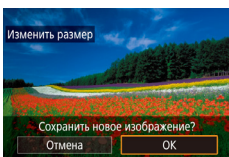

2 Сохраните новое изображение.

- Нажмите [OK].
- Изображение сохраняется в виде нового файла.

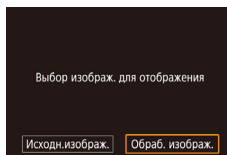

3 Просмотрите новое изображение.

- Нажмите [Обраб. изображ.].
- Отображается сохраненное изображение.



- Редактирование изображений, снятых с разрешением [S2], невозможно.
- Редактирование изображений RAW невозможно.



- Чтобы отменить изменение размера на шаге 1, выберите [↶].
- Изменение размера изображений на более высокие разрешения невозможно.
- При выборе варианта [Исходн.изображ.] на шаге 3 будет отображаться исходное изображение.

Перед использованием

Основные операции

Руководство по расширенным операциям

Основные сведения о камере

Автоматический/гибридный
автоматический режим

Другие режимы съемки

Режим P

Режимы Tv, Av, M и C

Режим воспроизведения

Беспроводные функции

Меню настройки

Принадлежности

Приложение

Алфавитный указатель



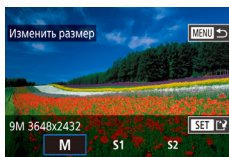
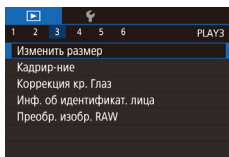

1 Выберите пункт [Изменить размер].

- Нажмите кнопку [MENU] и выберите пункт [Изменить размер] на вкладке [▶ 3] (📖 29).

2 Выберите изображение.

- Выберите изображение, перетаскивая изображение влево или вправо для просмотра. Нажмите кнопку [SET].

3 Выберите размер изображения.

- Выберите размер, затем нажмите кнопку [SET].

4 Сохраните изображение в новый файл и просмотрите его.

- Выполните шаг 2 раздела «Изменение размера изображений» (📖 120).
- Нажмите кнопку [MENU], затем выполните шаг 3 из раздела «Изменение размера изображений» (📖 120).

Кадрирование

▶ Фотографии ▶ Видеофильмы

Можно указать часть изображения для сохранения в виде отдельного файла изображения.



1 Откройте экран настройки.

- Нажмите кнопку [SET], выберите в меню значок [▶], затем нажмите кнопку [SET] (📖 28).

2 Измените размер, положение и формат кадра рамки кадрирования.

- Чтобы изменить размер рамки, перемещайте рычаг зумирования.
- Для перемещения рамки перетаскивайте ее на экране.
- Для изменения ориентации рамки нажмите [▶].
- Для изменения соотношения сторон рамки нажмите [▶]. Для изменения формата кадра ([3:2], [16:9], [4:3] и [1:1]) несколько раз нажмите кнопку [SET].

3 Просмотрите кадрированное изображение.

- Нажмите [▶].
- Для переключения экрана между кадрированным изображением и рамкой кадрирования нажимайте кнопку [SET].

4 Сохраните изображение в новый файл и просмотрите его.

- Нажмите [▶].
- Выполните шаги 2 – 3 раздела «Изменение размера изображений» (📖 120).

Перед использованием

Основные операции

Руководство по расширенным операциям

Основные сведения о камере

Автоматический/гибридный автоматический режим

Другие режимы съемки

Режим P

Режимы Tv, Av, M и C

Режим воспроизведения

Беспроводные функции

Меню настройки

Принадлежности

Приложение

Алфавитный указатель





- Редактирование изображений RAW невозможно.
- Повторное кадрирование кадрированных изображений невозможно.
- Для кадрированных изображений невозможно изменение размера (120) или применение художественных фильтров (122).



- Количество пикселей (разрешение) у кадрированных изображений ниже, чем у исходных изображений.
- При просмотре кадрированного изображения на шаге 3 можно изменять размеры, положение и формат кадра рамки кадрирования.
- Операции из шага 2 можно также выполнять, нажав кнопку [MENU], выбрав вкладку [3] > [Кадрирование], нажав кнопку [OK], выбрав изображение и снова нажав кнопку [OK].
- При обрезке фотографий, снятых с использованием функции идентификации лица (43), на обрезанном изображении остаются имена только тех людей, которые остались на обрезанном изображении.



- Размер рамок можно также изменять, сводя или разводя пальцы (112) на экране.

Применение эффекта фильтра

Примените к снимкам эффекты, эквивалентные съемке в режимах [L], [M], [S], [V], [W], [X] и [Y], и сохраните эти снимки в виде отдельных изображений.

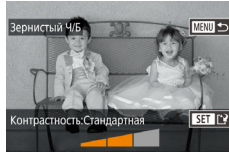
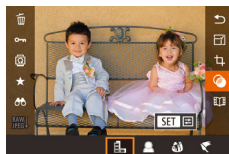

1 Выберите эффект.

- Нажмите кнопку [OK], выберите в меню значок [M], затем выберите эффект (28).
- Нажмите кнопку [OK].

2 Выполните требуемую настройку эффекта.

- [L]: настройте контрастность, нажимая или проводя пальцем по шкале внизу экрана.
- [M]: настройте расфокусировку, нажимая или проводя пальцем по шкале внизу экрана.
- [S] или [V]: настройте уровень эффекта, нажимая или проводя пальцем по шкале внизу экрана.
- [W]: настройте насыщенность цветов, нажимая или проводя пальцем по шкале внизу экрана.
- [X]: настройте цветовой тон, нажимая или проводя пальцем по шкале внизу экрана.
- [Y]: перемещайте рычаг зумирования, чтобы изменить размер рамки. Для перемещения рамки настройки нажимайте экран или перетаскивайте белую рамку вверх или вниз.

3 Сохраните изображение в новый файл и просмотрите его.

- Нажмите кнопку [OK].
- Выполните шаги 2 – 3 раздела «Изменение размера изображений» (120).

Перед использованием

Основные операции

Руководство по расширенным операциям

Основные сведения о камере

Автоматический/гибридный автоматический режим

Другие режимы съемки

Режим P

Режимы Tv, Av, M и C

Режим воспроизведения

Беспроводные функции

Меню настройки

Принадлежности

Приложение

Алфавитный указатель





- Эти же операции можно выполнить, нажав кнопку **[MENU]**, выбрав вкладку **[▶2]** > [Художеств. фильтры], выбрав изображение и нажав кнопку **[⊞]**.
- **[⊞]**: На шаге 2 можно переключить ориентацию рамки на вертикальную, нажав кнопку **[INFO]**, и перемещать рамку, перетаскивая ее. Для возврата к горизонтальной ориентации рамки нажмите кнопку **[INFO]**.

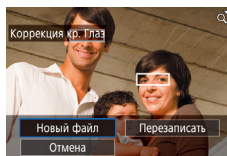

4 Сохраните изображение в новый файл и просмотрите его.

- Нажмите [Новый файл].
- Изображение сохраняется в виде нового файла.
- Нажмите кнопку **[MENU]**, затем выполните шаг 3 из раздела «Изменение размера изображений» (📖 120).



- Некоторые изображения могут корректироваться неправильно.
- Чтобы записать исправленное изображение вместо исходного, выберите на шаге 4 вариант [Перезаписать]. В таком случае исходное изображение будет стерто.
- Перезапись защищенных изображений невозможна.
- Редактирование таким образом изображений RAW невозможно.
- К изображениям JPEG, записанным также в формате RAW, можно применить коррекцию «красных глаз», но перезаписать исходное изображение невозможно.

Коррекция «красных глаз»

▶ Фотографии ▶ Видеофильмы

Служит для автоматической коррекции изображений, на которых имеется эффект «красных глаз». Исправленное изображение можно сохранить в отдельный файл.

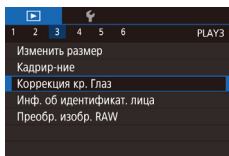

1 Выберите пункт [Коррекция кр. Глаз].

- Нажмите кнопку **[MENU]**, затем выберите пункт [Коррекция кр. Глаз] на вкладке **[▶3]** (📖 29).

2 Выберите изображение.

- Проводя пальцем влево или вправо по экрану, выберите изображение.

3 Выполните коррекцию изображения.

- Нажмите кнопку **[⊞]**.
- Выполняется коррекция «красных глаз», обнаруженных камерой, и вокруг исправленных областей изображения отображаются рамки.
- Увеличьте или уменьшите изображения, как требуется. Выполните шаги из раздела «Увеличение изображений» (📖 111).

Перед использованием

Основные операции

Руководство по расширенным операциям

Основные сведения о камере

Автоматический/гибридный автоматический режим

Другие режимы съемки

Режим P

Режимы Tv, Av, M и C

Режим воспроизведения

Беспроводные функции

Меню настройки

Принадлежности

Приложение

Алфавитный указатель



Обработка изображений RAW с помощью камеры

► Фотографии ► Видеофильмы

Камера может обрабатывать изображения, снятые в формате RAW. Исходное изображение RAW остается неизменным, а копия сохраняется в виде изображения JPEG.

1 Выберите изображение RAW.

- Проводя пальцем влево или вправо по экрану, выберите изображение RAW.



2 Откройте экран настройки.

- Нажмите кнопку [INFO], выберите в меню значок [RAW], затем выберите требуемый вариант.
- Если выбран вариант [RAW], переходите к шагу 5.

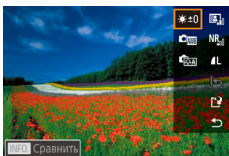

3 Задайте условия обработки.

- Если выбран вариант [RAW], после нажатия кнопки [INFO] выберите вариант.



4 Настройте дополнительные параметры.

- Выберите эффект внизу экрана, затем нажмите кнопку [INFO], чтобы вернуться на экран из шага 3.

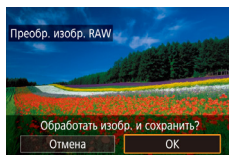
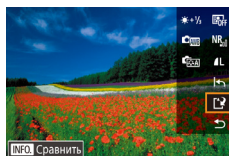

5 Сохраните изображение.

- Если выбран вариант [RAW], выберите [INFO] и нажмите [OK].
- Если выбран вариант [RAW], нажмите [OK].

Настройка яркости	Настройте яркость.
Баланс белого	Выберите баланс белого.
Стиль изображения	Выберите стиль изображения.
Автокоррекция яркости	Задайте параметры Auto Lighting Optimizer (Автокоррекция яркости).
Шумопод. при высоких ISO	Задайте параметры шумоподавления.
Качество изображения	Задайте уровень качества конечного изображения JPEG.



- Для увеличения изображения на экране из шага 3 перемещайте рычаг зумирования в направлении [Q].
- Можно настроить дополнительные параметры для функций, отмеченных значком [INFO] на экране из шага 4, нажав кнопку [INFO].
- Чтобы перед сохранением на шаге 5 сравнить текущее изображение с исходным, нажмите кнопку [INFO] и поверните кольцо [L]. Для возврата к экрану настройки нажмите кнопку [MENU].
- Нажмите [L] перед сохранением на шаге 5, чтобы восстановить исходные настройки.

Перед использованием

Основные операции

Руководство по расширенным операциям

Основные сведения о камере

Автоматический/гибридный автоматический режим

Другие режимы съемки

Режим P

Режимы Tv, Av, M и C

Режим воспроизведения

Беспроводные функции

Меню настройки

Принадлежности

Приложение

Алфавитный указатель



С помощью меню

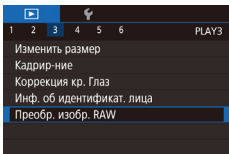

1 Откройте экран настройки.

- Нажмите кнопку **[MENU]** и выберите пункт **[Преобр. изобр. RAW]** на вкладке **[▶] 3** (📖 124).

2 Укажите способ выбора.

- Выберите требуемый вариант (📖 29).
- Для возврата на экран меню нажмите кнопку **[MENU]**.

Выбор изображений по одному

1 Выберите пункт [Выбрать].

- В соответствии с процедурой из раздела «С помощью меню» (📖 125) выберите пункт **[Выбрать]** и нажмите кнопку **[⏏]**.

2 Выберите изображение.

- После выбора изображения в соответствии с шагом 2 раздела «Выбор изображений по одному» (📖 116) отображается значок **[✓]**.
- Чтобы отменить выбор, снова нажмите кнопку **[⏏]**. Значок **[✓]** больше не отображается.
- Повторите эту операцию для задания других изображений.
- Нажмите кнопку **[MENU]**, чтобы перейти на следующий экран.



3 Выполните обработку изображения.

- Для обработки изображения выполните шаги 2 – 5 раздела «Обработка изображений RAW в камере» (📖 124).

Выбор диапазона

1 Выберите пункт [Выбрать диапазон].

- В соответствии с процедурой из раздела «С помощью меню» (📖 125) выберите пункт **[Выбрать диапазон]** и нажмите кнопку **[⏏]**.

2 Выберите изображения.

- Для задания изображений выполните шаги 2 – 3 раздела «Выбор диапазона» (📖 114).

3 Выполните обработку изображения.

- Нажмите **[OK]**.
- Для обработки изображения выполните шаги 2 – 5 раздела «Обработка изображений RAW в камере» (📖 124).



- Изображения, полученные при обработке в камере, не будут полностью совпадать с изображениями, обработанными программой Digital Photo Professional.



- Одновременно можно выбрать до 500 изображений.

Перед использованием

Основные операции

Руководство по расширенным операциям

Основные сведения о камере

Автоматический/гибридный
автоматический режим

Другие режимы съемки

Режим P

Режимы Tv, Av, M и C

Режим воспроизведения

Беспроводные функции

Меню настройки

Принадлежности

Приложение

Алфавитный указатель



Редактирование видеofilьмов

► Фотографии ► Видеofilьмы

Можно удалить ненужные фрагменты с начала или конца видеofilьма.

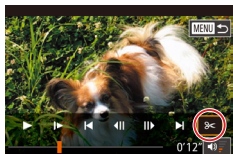

1 Выберите значок [✂].

- В соответствии с шагами 1 – 5 раздела «Просмотр» (103) выберите значок [✂].
- Отображаются панель редактирования видеofilьма и шкала редактирования.



2 Укажите обрезаемые части.

- (1) – панель редактирования видеofilьмов, (2) – шкала редактирования.
- Выберите значок [L] или [R].
- Для просмотра частей, которые можно обрезать (обозначаются на экране меткой [L]), перетаскивайте значок [L]. Для обрезки начала видеofilьма (от метки [L]) выберите значок [L], для обрезки конца видеofilьма выберите значок [R].
- Если переместить метку [L] в положение, не совпадающее с меткой [L], в режиме [L] обрезаается часть до ближайшей метки [L] слева, а в режиме [R] обрезается часть после ближайшей метки [L] справа.

3 Просмотрите отредактированный видеofilьм.

- Нажмите [▶] для воспроизведения отредактированного видеofilьма.
- Для повторного редактирования видеofilьма повторите шаг 2.
- Чтобы отменить редактирование, нажмите кнопку [MENU], затем нажмите [OK].

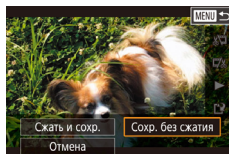
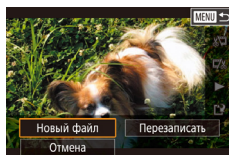

4 Сохраните отредактированный видеofilьм.

- Нажмите [L].
- Нажмите [Новый файл].
- Нажмите [Сохр. без сжатия].
- Видеofilьм сохраняется в виде нового файла.



- Чтобы перезаписать исходный видеofilьм обрезанным видеofilьмом, выберите на шаге 4 вариант [Перезаписать]. В таком случае исходный видеofilьм будет стерт.
- Если на карте памяти недостаточно свободного места, доступен только вариант [Перезаписать].
- Если во время записи закончится заряд аккумулятора, видеofilьмы могут не записаться.
- При редактировании видеofilьмов следует использовать полностью заряженный аккумулятор.

Перед использованием

Основные операции

Руководство по расширенным операциям

Основные сведения о камере

Автоматический/гибридный автоматический режим

Другие режимы съемки

Режим P

Режимы Tv, Av, M и C

Режим воспроизведения

Беспроводные функции

Меню настройки

Принадлежности

Приложение

Алфавитный указатель



Уменьшение размера файлов

Размеры файлов видеофильмов можно уменьшать, сжимая их следующим образом.

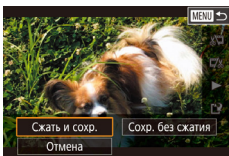

- На экране из шага 2 раздела «Редактирование видеофильмов» выберите значок [L], затем выберите пункт [Новый файл].
- Нажмите [Сжать и сохр.].

Качество изображения сжатых видеозаписей

До сжатия	После сжатия
4K UHD 59.94P, 4K UHD 29.97P	4K HD 29.97P
4K UHD 23.98P	4K HD 23.98P
4K UHD 50.00P, 4K UHD 25.00P	4K HD 25.00P



- Сжатие видеофильмов [4K VGA 29.97P] и [4K VGA 25.00P] невозможно.
- Отредактированные видеофильмы невозможно сохранить в сжатом формате, если выбран вариант [Перезаписать].
- Сжатие видеофильмов до [4K HD 29.97P] или [4K HD 25.00P] позволяет уменьшить размер файла при сохранении качества изображения.

Удаление глав видеофильмов

► Фотографии ► Видеофильмы

Отдельные главы (клипы) [103], записанные в режиме [L], можно по мере необходимости удалять. Будьте осторожны при удалении клипов, так как их невозможно восстановить.

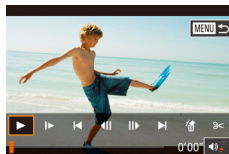

1 Выберите клип, который требуется удалить.

- В соответствии с шагами 1 – 2 раздела «Просмотр коротких видеофильмов, созданных при съемке фотографий (видеоподборка)» [106] запустите воспроизведение короткого видеофильма, затем нажмите кнопку [L], чтобы открыть панель управления видеофильмом.
- Нажимая [L] или [R], выберите главу.

2 Выберите значок [L].

- Нажмите [L].
- Выбранный клип циклически воспроизводится.

3 Подтвердите удаление.

- Нажмите [OK].
- Клип удаляется, и короткий видеофильм перезаписывается.

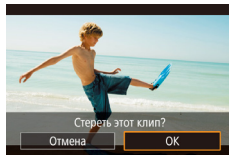

- Если при выборе клипа камера подключена к принтеру, значок [L] не отображается.

Перед использованием

Основные операции

Руководство по расширенным операциям

Основные сведения о камере

Автоматический/гибридный автоматический режим

Другие режимы съемки

Режим P

Режимы Tv, Av, M и C

Режим воспроизведения

Беспроводные функции

Меню настройки

Принадлежности

Приложение

Алфавитный указатель



Просмотр альбомов (Яркие моменты)

► Фотографии ► Видеофильмы

Выбрав тему (например, дату или имя человека), можно создать альбом из автоматически выбранных изображений, соответствующих теме. Эти изображения объединяются в слайд-шоу, которое можно сохранить в виде короткого видеофильма длительностью 2–3 мин.

Перед использованием данной функции убедитесь, что аккумулятор полностью заряжен. Для создания альбомов также требуется свободное место на карте памяти. Рекомендуется использовать карту памяти емкостью 16 Гбайт или выше с объемом свободного места не менее 1 Гбайта.

Выбор тем для альбомов

Нажмите кнопку [📁] и выберите значок «Яркие моменты». Открывается начальный экран, позволяющий выбрать тему, которая будет использоваться камерой при подборе элементов альбома. Обратите внимание, что камера с большей вероятностью добавляет в альбом изображения, помеченные как избранные (📖118).

Дата	Создается альбом из изображений, снятых в один день. Изображения выбираются из числа снимков, снятых в тот же день, что и изображение, которое отображалось перед переходом на начальный экран.
Имя человека	Может использоваться для создания ежемесячных альбомов людей, например альбомов детей по мере их роста. Для альбомов можно выбирать людей, сведения для идентификации лиц которых были зарегистрированы до съемки. Изображения выбираются из числа снимков, содержащих тот же объект и снятых в тот же месяц, что и изображение, которое отображалось перед переходом на начальный экран.
Событие	Отличный выбор для альбомов, посвященных отпуску, вечеринке или другим событиям. Изображения выбираются из числа снимков, снятых во время того же события до и после изображения, которое отображалось перед переходом на начальный экран.
Ручной	Включает изображения на основе выбранных пользователем изображений, дат или людей, зарегистрированных в функции идентификации лица.

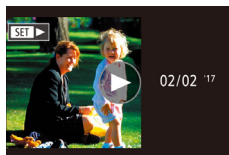
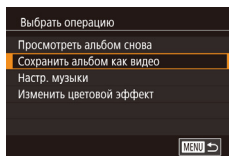
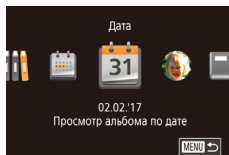

1 Выберите изображение.

- Выберите изображение в режим отображения одного изображения.
- Темы, доступные на шаге 3, зависят от даты съемки изображения и сведений для идентификации лиц.

2 Откройте начальный экран.

- Нажмите кнопку [📁], выберите значок [👤], затем нажмите кнопку [📅] (📖28).
- Отображается сообщение [Занят], затем открывается начальный экран.

3 Выполните предварительный просмотр альбома.

- Выберите в качестве темы альбома человека, пункт [Дата] или пункт [Событие], затем нажмите кнопку [📅].
- В течение нескольких секунд отображается сообщение [Загрузка], затем альбом воспроизводится.

4 Сохраните альбом.

- Выберите пункт [Сохранить альбом как видео], затем нажмите кнопку [📁].
- После сохранения альбома отображается сообщение [Сохранение завершено].

5 Запустите воспроизведение альбома

[▶] [⏮] [⏭]

Перед использованием

Основные операции

Руководство по расширенным операциям

Основные сведения о камере

Автоматический/гибридный автоматический режим

Другие режимы съемки

Режим P

Режимы Tv, Av, M и C

Режим воспроизведения

Беспроводные функции

Меню настройки

Принадлежности

Приложение

Алфавитный указатель





- Альбомы могут содержать следующие изображения, снятые камерой.
 - Фотографии
 - Видеоподборки (📖35), кроме сжатых видеофильмов
 - Короткие видеоклипы с временем воспроизведения две секунды и более (📖69), кроме сжатых видеофильмов



- Сохранение альбома возможно только при наличии достаточного свободного места на карте памяти.
- Начальный экран «Яркие моменты» можно также открыть, выбрав меню MENU (📖29) > вкладку [📖2] > Яркие моменты.
- Для перехода на следующую главу во время просмотра перетаскивайте влево; для возврата на предыдущую главу перетаскивайте вправо.
- На шаге 4 можно указать цветовой эффект, выбрав пункт [Изменить цветовой эффект] и нажав кнопку [📖]. Чтобы просмотреть вид альбома с примененным выбранным эффектом выберите пункт [Просмотреть альбом снова] на экране из шага 4 после перетаскивания влево или вправо для выбора цветového эффекта и нажатия кнопки [📖].
- Для воспроизведения сохраненных альбомов выберите пункт [Список альбомов] на начальном экране «Яркие моменты», нажмите кнопку [📖] и нажмите альбом в списке.

Добавление в альбомы музыкального сопровождения

► Фотографии ► Видеофильмы

Выберите один из семи видов фонового музыкального сопровождения для воспроизведения вместе с альбомом.

1 Зарегистрируйте фоновое музыкальное сопровождение на карте памяти.

- В соответствии с шагами 1–4 раздела «Просмотр альбомов (Яркие моменты)» (📖128) выберите пункт [Настр. музыки] и нажмите кнопку [📖].

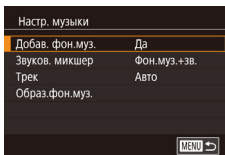
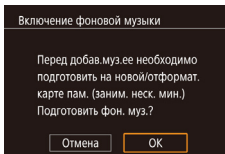

- Если используется новая или только что отформатированная карта памяти, отображается показанный слева экран. Нажмите [OK] и подождите, пока семь типов музыкального сопровождения не будут зарегистрированы на карте, что занимает около четырех минут.
- Если на карте памяти уже зарегистрировано музыкальное сопровождение, переходите к шагу 2.

2 Создайте альбом.

- Для создания альбома выполните шаги 1 – 3 из раздела «Просмотр альбомов (Яркие моменты)» (📖128).

3 Настройте параметры фонового музыкального сопровождения.

- Выберите пункт, нажмите кнопку [📖] и выберите вариант (📖29).

4 Сохраните альбом.

- Для сохранения альбомов выполните шаг 4 из раздела «Просмотр альбомов (Яркие моменты)» (📖128).



- После сохранения альбомов в них невозможно добавить фоновое музыкальное сопровождение. Фоновое музыкальное сопровождение невозможно удалить или изменить.
- Редактирование глав альбомов с фоновым музыкальным сопровождением невозможно (📖127).



- Если вы не хотите добавлять фоновое музыкальное сопровождение, на экране из шага 3 задайте для параметра [Добав. фон.муз.] значение [Нет].
- Чтобы использовать только фоновое музыкальное сопровождение вместо звука из видеофильма, на экране из шага 3 задайте для параметра [Звук, микшер] значение [Одна фон.муз].
- Чтобы прослушать образец фонового музыкального сопровождения, выбранного в поле [Трек], на экране из шага 3 выберите пункт [Образ.фон.муз.] и нажмите кнопку [📖].

Перед использованием

Основные операции

Руководство по расширенным операциям

Основные сведения о камере

Автоматический/гибридный автоматический режим

Другие режимы съемки

Режим P

Режимы Tv, Av, M и C

Режим воспроизведения

Беспроводные функции

Меню настройки

Принадлежности

Приложение

Алфавитный указатель



Создание собственных альбомов

► Фотографии ► Видеофильмы

Создавайте собственные альбомы, выбирая требуемые изображения.

1 Выберите создание пользовательского альбома.

- В соответствии с шагами 1–3 раздела «Просмотр альбомов (Яркие моменты)» (📖 128) выберите пункт [Пользовательск.] и нажмите кнопку [MENU].

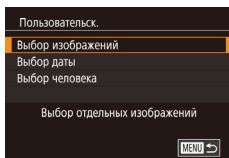

2 Укажите способ выбора.

- Выберите [Выбор изображений], [Выбор даты] или [Выбор человека], затем нажмите кнопку [MENU].

3 Выберите элементы альбома.

- Нажмите элементы для альбома, чтобы пометить их флажками [✓].
- Нажмите кнопку [MENU] после завершения выбора фотографий или коротких клипов на экране [Выбор изображений], дат на экране [Выбор даты] или человека на экране [Выбор человека].
- Выберите пункт [Просмотреть] и нажмите кнопку [MENU].

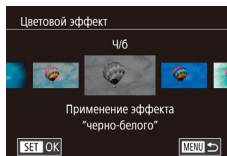
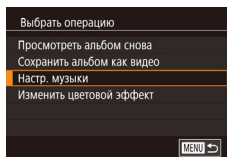

4 Выберите фоновое музыкальное сопровождение.

- При появлении показанного слева экрана выберите пункт [Настр. музыки]. Добавьте фоновое музыкальное сопровождение, как описано в разделе «Добавление в альбомы музыкального сопровождения» (📖 129), затем нажмите кнопку [MENU].

5 Выберите цветовой эффект.

- На экране из шага 4 выберите пункт [Изменить цветовой эффект].
- Перетаскивайте влево или вправо для выбора цветового эффекта, затем нажмите кнопку [MENU].

6 Сохраните альбом.

- Для сохранения альбомов выполните шаг 4 из раздела «Просмотр альбомов (Яркие моменты)» (📖 128).



- После выбора пункта [Выбор изображений] можно указать до 40 файлов (или 10 видеофайлов). При создании следующего пользовательского альбома отображается запрос [Выбрать изображения на основе предыдущих настроек?]. Чтобы взять за основу ранее выбранные изображения, выберите [Да]. Предыдущие фотографии или клипы помечаются значком [✓], и отображается несколько изображений.
- Если выбран вариант [Выбор даты], можно выбрать до 15 дат.
- К некоторым изображениям цветовой эффект может не применяться.

Перед использованием

Основные операции

Руководство по расширенным операциям

Основные сведения о камере

Автоматический/гибридный автоматический режим

Другие режимы съемки

Режим P

Режимы Tv, Av, M и C

Режим воспроизведения

Беспроводные функции

Меню настройки

Принадлежности

Приложение

Алфавитный указатель



Объединение коротких клипов

► Фотографии ► Видеофильмы

Объедините короткие клипы, чтобы получить более длительный видеофильм. Обратите внимание, что созданные таким образом видеофильмы не могут включаться в альбомы «Яркие моменты» (128).

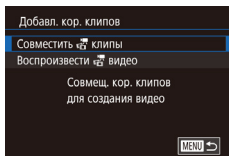

1 Откройте экран редактирования.

- Нажмите кнопку [MENU], выберите пункт [Добавл. кор. клипов] на вкладке [▶2], затем выберите пункт [Совместить клипы] (129).

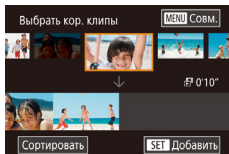

2 Укажите клипы для объединения.

- Перетаскивая клипы вверх экрана влево или вправо, выберите клип для объединения и нажмите кнопку [SET].
- Выбранный клип отображается внизу экрана.
- Чтобы отменить выбор, снова нажмите кнопку [SET].
- Повторяйте эти шаги, чтобы выбрать другие клипы для объединения.
- Завершив выбор клипов, нажмите кнопку [MENU].

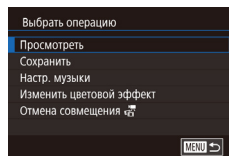

3 Просмотрите видеофильм.

- Выберите пункт [Просмотреть] и нажмите кнопку [SET].
- В течение нескольких секунд отображается сообщение [Загрузка], затем воспроизводятся объединенные клипы.

4 Сохраните видеофильм.

- Выберите пункт [Сохранить] и нажмите кнопку [SET].
- После сохранения альбома отображается сообщение [Сохранение завершено].

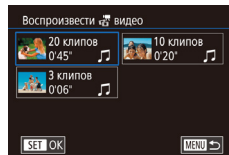

5 Запустите воспроизведение видеофильма.

- Для просмотра списка созданных видеофильмов выберите пункт [Воспроизвести видео] на экране из шага 1.
- Выберите видеофильм для воспроизведения и нажмите кнопку [SET].



- В следующий раз при объединении коротких клипов отображается запрос [Выбрать изображения на основе предыдущих настроек?], и можно выбрать [Да], чтобы открыть экран редактирования с клипами, расположенными в том порядке, в котором они были выбраны в последний раз.
- Для воспроизведения выбранного клипа переместите рычаг зумирования в направлении [▲] на экране из шага 2.
- Для изменения порядка клипов нажмите пункт [Сортировать] на экране из шага 2, выберите клип, нажмите кнопку [SET], перетащите влево или вправо, затем снова нажмите кнопку [SET].
- Чтобы применить цветовой эффект, выберите пункт [Изменить цветовой эффект] на экране из шага 3.
- Чтобы добавить фоновое музыкальное сопровождение, выберите пункт [Настр. музыки] на экране из шага 3 (129).
- Видеофильмы сохраняются с качеством изображения [HD].
- По возможности используйте полностью заряженный аккумулятор.

Перед использованием

Основные операции

Руководство по расширенным операциям

Основные сведения о камере

Автоматический/гибридный автоматический режим

Другие режимы съемки

Режим P

Режимы Tv, Av, M и C

Режим воспроизведения

Беспроводные функции

Меню настройки

Принадлежности

Приложение

Алфавитный указатель



Беспроводные функции

Возможны беспроводная передача изображений с камеры на различные совместимые устройства и использование камеры с интернет-службами



- Перед использованием беспроводных функций обязательно ознакомьтесь с разделом «Меры предосторожности для беспроводных функций (Wi-Fi, Bluetooth или другие)» (☰217).

Доступные беспроводные функции

Использование функций Wi-Fi

Можно отправлять и получать изображения, а также дистанционно управлять камерой, подключаясь к следующим устройствам по Wi-Fi.

- **Смартфоны и планшетные компьютеры**
Передавайте изображения на смартфоны и планшетные компьютеры, оснащенные функциями Wi-Fi. Можно также производить съемку, просматривая экран съемки на смартфоне или планшетном компьютере. Для удобства в настоящем руководстве для смартфонов, планшетов и других совместимых устройств используется общий термин «смартфоны».
- **Компьютер**
С помощью программного обеспечения можно сохранять изображения на компьютере, подключенном по Wi-Fi.
- **Веб-службы**
Добавьте в камеру сведения об учетной записи фотографической веб-службы CANON IMAGE GATEWAY или другой веб-службы, чтобы отправлять туда изображения. Еще не отправлявшиеся изображения можно также отправлять из камеры в компьютер или веб-службу через портал CANON iMAGE GATEWAY.
- **Принтеры**
Используйте беспроводную передачу изображений на PictBridge-совместимый принтер (поддерживающий стандарт DPS over IP) для их печати.
- **Другая камера**
Используйте беспроводную передачу изображений между камерами Canon, поддерживающими Wi-Fi.

Использование функций Bluetooth®

Можно легко установить соединение между камерой и смартфоном с поддержкой технологии Bluetooth с низким потреблением энергии*. Можно также снимать или просматривать изображения, используя смартфон как пульт ДУ.

* Далее называется «Bluetooth».

Перед использованием

Основные операции

Руководство по расширенным операциям

Основные сведения о камере

Автоматический/гибридный автоматический режим

Другие режимы съемки

Режим P

Режимы Tv, Av, M и C

Режим воспроизведения

Беспроводные функции

Меню настройки

Принадлежности

Приложение

Алфавитный указатель



Отправка изображений в смартфон

Предусмотрено несколько способов подключения камеры к смартфону и отправки изображений.

- Подключение по Bluetooth
Камеру можно легко подключить к смартфону с поддержкой Bluetooth, выполнив их сопряжение. Это упрощает передачу изображений в смартфон.
- Подключение с помощью NFC (📖 135)
Просто прикоснитесь NFC-совместимым смартфоном Android к камере, чтобы установить соединение между этими устройствами.
- Подключение с помощью меню Wi-Fi (📖 137)
Камеру можно подключить к смартфону таким же образом, как к компьютеру или другому устройству. Можно добавить несколько смартфонов.

Перед подключением к камере необходимо установить на смартфон специальное бесплатное приложение Camera Connect. Подробные сведения об этом приложении (поддерживаемые смартфоны и предусмотренные функции) см. на веб-сайте Canon.



- Владельцам камер Canon с поддержкой Wi-Fi, которые для подключения камеры к смартфонам по Wi-Fi используют программу CameraWindow, следует перейти на мобильное приложение Camera Connect.

Передача изображений в смартфон с поддержкой Bluetooth

После сопряжения со смартфоном по Bluetooth просто используйте органы управления смартфона для просмотра и сохранения изображений с камеры.



1 Установите приложение Camera Connect.

- В случае смартфонов Android найдите приложение Camera Connect в магазине Google Play, затем загрузите и установите это приложение.
- В случае iPhone или iPad найдите приложение Camera Connect в магазине App Store, затем загрузите и установите это приложение.

2 Зарегистрируйте имя.

- Для включения камеры нажмите кнопку ON/OFF.
- Нажмите кнопку **[MENU]**, выберите пункт [Настройки беспроводной связи] на вкладке [Настройки Bluetooth], затем выберите пункт [Имя].
- Нажмите кнопку **[F4]** для открытия клавиатуры (📖 30), затем введите новое имя.
- Чтобы вернуться на экран [Настройки беспроводной связи] после нажатия кнопки **[MENU]**, снова нажмите кнопку **[MENU]**.

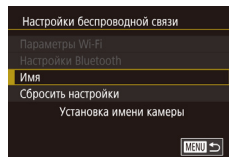

Перед использованием

Основные операции

Руководство по расширенным операциям

Основные сведения о камере

Автоматический/гибридный
автоматический режим

Другие режимы съемки

Режим P

Режимы Tv, Av, M и C

Режим воспроизведения

Беспроводные функции

Меню настройки

Принадлежности

Приложение

Алфавитный указатель



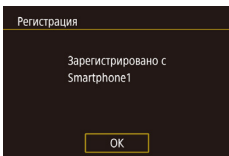
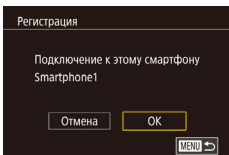
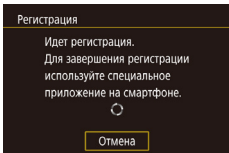
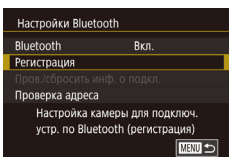

3 Подготовьтесь к регистрации.

- Выберите пункт [Настройки Bluetooth], чтобы выбрать пункт [Регистрация], затем нажмите кнопку [SET].

- Отображается экран, показывающий, что камера ожидает подключения.

4 Запустите приложение Camera Connect.

- Включите Bluetooth в смартфоне, затем запустите на смартфоне приложение Camera Connect.
- После распознавания камеры открывается экран выбора камеры.

5 Выберите камеру для подключения.

- Выберите имя камеры.
- Завершите процесс регистрации для смартфона.

6 Завершите регистрацию.

- Нажмите [OK] после появления сообщения с запросом подтверждения на камере.
- Нажмите кнопку [SET], когда появится показанный слева экран.



7 Передайте изображения.

- Камера автоматически переключается на сеть Wi-Fi, если в приложении Camera Connect выбирается пункт [Изображения на камере].
- На iPhone или iPad в меню настройки Wi-Fi смартфона выберите идентификатор SSID (имя сети), отображаемый в камере, чтобы установить соединение.
- С помощью смартфона передайте изображения из камеры в смартфон.
- Чтобы переключиться на подключение по Bluetooth, отключите в смартфоне подключение по Wi-Fi.



- При использовании камеры после сопряжения время работы от аккумулятора может уменьшиться, поскольку энергия расходуется даже при выключенной камере.
- Прежде чем принести камеру в место, в котором имеются ограничения на использование электронных устройств, установите для параметра [Bluetooth] значение [Откл.], чтобы камера не была готова к использованию Bluetooth, даже когда она выключена.



- С помощью камеры можно также отключить подключение Wi-Fi, описываемое на шаге 7.
- Чтобы проверить информацию о смартфоне, подключенном по Bluetooth, на экране [Пров./сбросить инф. о подкл.], выберите MENU [29] > вкладку [4] > [Настройки беспроводной связи] > [Настройки Bluetooth]. Выберите пункт [Проверка адреса], чтобы проверить Bluetooth-адрес камеры.
- Состояние подключения Bluetooth отображается одним из следующих значков.
[8] Подключено, [8] Отключено

Перед использованием

Основные операции

Руководство по расширенным операциям

Основные сведения о камере

Автоматический/гибридный автоматический режим

Другие режимы съемки

Режим P

Режимы Tv, Av, M и C

Режим воспроизведения

Беспроводные функции

Меню настройки

Принадлежности

Приложение

Алфавитный указатель



Передача изображений в NFC-совместимый смартфон

Используйте функцию NFC смартфона Android для упрощения процесса установки приложения Camera Connect и подключения к камере.

Операция, выполняемая, когда устройства первоначально были соединены с помощью NFC, зависит от режима, в котором находилась камера при соприкосновении устройств.

- Если при соприкосновении устройств камера была выключена или находилась в режиме съемки, можно выбирать и отправлять изображения на экране выбора изображений. После установления соединения между устройствами можно также производить дистанционную съемку с отображением экрана съемки на смартфоне или геопривязку снимков (📖 156). Можно легко подключаться к последним использовавшимся устройствам, которые отображаются в меню Wi-Fi.
- Если при соприкосновении устройств камера находилась в режиме воспроизведения, можно выбирать и отправлять изображения с индексного экрана, отображаемого для выбора изображений.

Если камера выключена или находится в режиме съемки, следуйте инструкциям по подключению к камере с помощью функции NFC из приведенного ниже раздела.

Подключение с помощью NFC, когда камера выключена или находится в режиме съемки

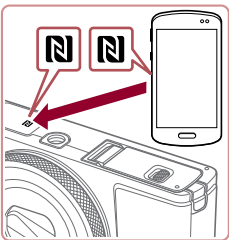

1 Установите приложение Camera Connect.

- Для выяснения расположения метки N (N) см. руководство пользователя смартфона.
- Включите NFC в смартфоне и прикоснитесь N-меткой на смартфоне к N-метке на камере (N), чтобы автоматически открыть магазин Google Play на смартфоне. После открытия страницы загрузки приложения Camera Connect загрузите и установите это приложение.

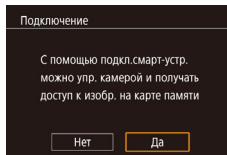
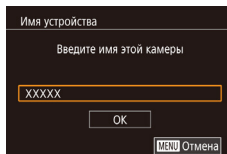

2 Установите соединение.

- Убедитесь, что камера выключена или находится в режиме съемки.
- Прикоснитесь N-меткой (N) на смартфоне с установленным приложением Camera Connect к N-метке на камере.
- Изображение на экране камеры автоматически изменяется.
- Если отображается экран [Имя устройства], нажмите [OK].

- На смартфоне запускается приложение Camera Connect.
- Устройства автоматически соединяются.

3 Настройте параметры конфиденциальности.

- При отображении этого экрана нажмите [Да].
- Теперь можно использовать смартфон для дистанционной съемки с просмотром изображения на экране или для просмотра, передачи и геопривязки изображений из камеры.

Перед использованием

Основные операции

Руководство по расширенным операциям

Основные сведения о камере

Автоматический/гибридный автоматический режим

Другие режимы съемки

Режим P

Режимы Tv, Av, M и C

Режим воспроизведения

Беспроводные функции

Меню настройки

Принадлежности

Приложение

Алфавитный указатель



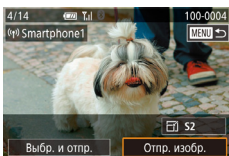

4 Отправьте изображение.

- Перетаскивайте изображения влево или вправо, чтобы выбрать изображение для отправки, затем нажмите [Отпр. изобр.].
- После завершения отправки изображения отображается сообщение [Передача завершена] и снова открывается экран передачи изображений.
- Чтобы завершить подключение, нажмите [MENU] в правом верхнем углу экрана, затем нажмите [OK] на экране запроса подтверждения. Можно также завершить соединение со стороны смартфона.



- При использовании функции NFC помните следующее.
 - Не допускайте сильного соударения камеры и смартфона. Это может привести к повреждению устройств.
 - В зависимости от смартфона, для взаимного распознавания устройств может понадобиться некоторое время. В таком случае попробуйте немного изменить положение, в котором вы держите устройства. Если соединение не установлено, держите устройства вместе, пока не обновится экран камеры.
 - Если попытаться подключиться к выключенной камере, на экране смартфона может появиться сообщение с напоминанием о необходимости выключить камеру. В таком случае включите камеру и снова соприкоснитесь устройствами.
 - Не помещайте никакие предметы между камерой и смартфоном. Также учтите, что чехлы камеры или смартфона либо аналогичные аксессуары могут блокировать связь.
- Если на шаге 3 был выбран вариант [Да], с подключенного смартфона можно просматривать все изображения, имеющиеся в камере. Для сохранения конфиденциальности изображений в камере, чтобы их нельзя было просматривать со смартфона, выберите на шаге 3 значение [Нет].
- После того как смартфон зарегистрирован, в камере можно изменить параметры конфиденциальности смартфона (158).



- Для установления соединения необходимо, чтобы в камеру была установлена карта памяти.
- Можно также изменить имя камеры на экране из шага 2 (158).
- Также можно передавать сразу несколько изображений и изменять размеры изображений перед отправкой (151).
- Чтобы отключить подключения NFC, выберите меню MENU (29) > вкладку [4] > [Настройки беспроводной связи] > [Параметры Wi-Fi] > [NFC] > [Откл.].

Подключение с помощью NFC, когда камера находится в режиме воспроизведения

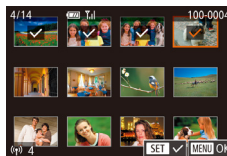

- Для включения камеры нажмите кнопку [▶].
- Прикоснитесь смартфоном с установленным приложением Camera Connect (135) к N-метке на камере (N).
- При нажатии на изображение, предназначенное для отправки, оно помечается значком [✓].
- Для отмены выбора снова нажмите изображение. Значок [✓] больше не отображается.
- Повторите эту операцию для выбора дополнительных изображений.
- Завершив выбор изображений, нажмите кнопку [MENU], затем нажмите [OK].
- Нажмите [Отправить].
- Производится отправка изображений.



- Если во время соединения на камере отображается сообщение с запросом ввода имени, введите его в соответствии с инструкциями раздела «Экранная клавиатура» (30).
- Камера не сохраняет данные о смартфонах, подключение к которым выполнялось в режиме воспроизведения.
- Можно заранее задать требуемый размер пересылаемых изображений (151).

Перед использованием

Основные операции

Руководство по расширенным операциям

Основные сведения о камере

Автоматический/гибридный автоматический режим

Другие режимы съемки

Режим P

Режимы Tv, Av, M и C

Режим воспроизведения

Беспроводные функции

Меню настройки

Принадлежности

Приложение

Алфавитный указатель



Добавление смартфона с помощью меню Wi-Fi

В приведенной ниже процедуре в качестве точки доступа используется камера, но можно использовать другую имеющуюся точку доступа (📖 138).



1 Установите приложение Camera Connect.

- В случае смартфонов Android найдите приложение Camera Connect в магазине Google Play, затем загрузите и установите это приложение.
- В случае iPhone или iPad найдите приложение Camera Connect в магазине App Store, затем загрузите и установите это приложение.



2 Откройте меню Wi-Fi.

- Нажмите кнопку [Wi-Fi].
- Если отображается экран [Имя устройства], выберите вариант [OK].

3 Выберите значок [Smartphone].

- Нажмите [Smartphone].

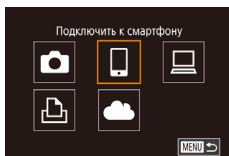

4 Выберите пункт [Добавить устройство].

- Нажмите [Добавить устройство].

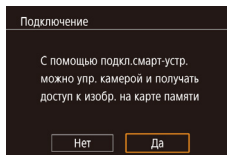
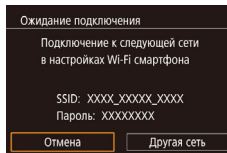
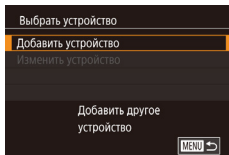

- Отображаются идентификатор SSID камеры и пароль.

5 Подсоедините смартфон к сети.

- В меню настройки Wi-Fi смартфона выберите идентификатор SSID (имя сети), отображаемый в камере, чтобы установить соединение.
- В поле пароля введите пароль, отображаемый на экране камеры.

6 Запустите приложение Camera Connect.

- Запустите приложение Camera Connect на смартфоне.

7 Выберите камеру для подключения.

- На экране выбора камеры, который отображается на смартфоне, выберите камеру для начала сопряжения.

8 Настройте параметры конфиденциальности.

- Нажмите [Да].
- Теперь с помощью смартфона можно просматривать изображения, импортировать их и привязывать их к географическому положению, а также производить дистанционную съемку.

Перед использованием

Основные операции

Руководство по расширенным операциям

Основные сведения о камере

Автоматический/гибридный автоматический режим

Другие режимы съемки

Режим P

Режимы Tv, Av, M и C

Режим воспроизведения

Беспроводные функции

Меню настройки

Принадлежности

Приложение

Алфавитный указатель



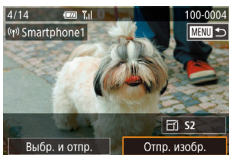

9 Отправьте изображение.

- Перетаскивайте изображения влево или вправо, чтобы выбрать изображение для отправки, затем нажмите [Отпр. изобр.].
- После завершения отправки изображения отображается сообщение [Передача завершена] и снова открывается экран передачи изображений.
- Чтобы завершить подключение, нажмите [MENU] в правом верхнем углу экрана, затем нажмите [OK] на экране запроса подтверждения. Можно также завершить соединение со стороны смартфона.
- Для добавления нескольких смартфонов повторите приведенную выше процедуру начиная с шага 1.



- Если на шаге 8 был выбран вариант [Да], с подключенного смартфона можно просматривать все изображения, имеющиеся в камере. Для сохранения конфиденциальности изображений в камере, чтобы их нельзя было просматривать со смартфона, выберите на шаге 8 значение [Нет].
- После того как смартфон зарегистрирован, в камере можно изменить параметры конфиденциальности смартфона (158).



- Для установления соединения необходимо, чтобы в камеру была установлена карта памяти.
- После подключения устройств по Wi-Fi при открытии меню Wi-Fi последние подключения отображаются в начале списка. Для повторного подключения просто нажмите устройство в списке. Новые устройства можно зарегистрировать, проведя по экрану влево или вправо, чтобы открыть экран выбора устройства.
- Если не требуется, чтобы отображались последние целевые устройства, выберите меню MENU (129) > вкладку [4] > [Настройки беспроводной связи] > [Параметры Wi-Fi] > [Истор. подкл.] > [Откл.].
- Чтобы подключаться без ввода пароля на шаге 5, выберите меню MENU (129) > вкладку [4] > [Настройки беспроводной связи] > [Параметры Wi-Fi] > [Пароль] > [Откл.]. Пункт [Пароль] не будет отображаться на экране идентификатора SSID (шаг 4).
- Также можно передавать сразу несколько изображений и изменять размеры изображений перед отправкой (151).
- Если пункт назначения подключения назначен жестам сенсорного экрана (119), можно автоматически снова подключиться к предыдущему пункту назначения, просто проведя по экрану назначенным жестом.

Использование другой точки доступа

При подключении камеры к смартфону через меню Wi-Fi можно также использовать уже имеющуюся точку доступа.

1 Подготовьтесь к подключению.

- Откройте экран [Ожидание подключения], выполнив шаги 1 – 4 из раздела «Добавление смартфона с помощью меню Wi-Fi» (137)

Перед использованием

Основные операции

Руководство по расширенным операциям

Основные сведения о камере

Автоматический/гибридный автоматический режим

Другие режимы съемки

Режим P

Режимы Tv, Av, M и C

Режим воспроизведения

Беспроводные функции

Меню настройки

Принадлежности

Приложение

Алфавитный указатель





2 Подсоедините смартфон к точке доступа.

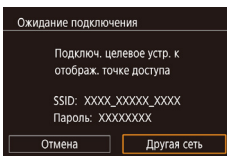

3 Выберите [Другая сеть].

- Нажмите [Другая сеть].
- Отображается список обнаруженных точек доступа.

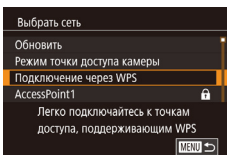

4 Подключитесь к точке доступа.

- Для подключения к WPS-совместимым точкам доступа выполните шаги 5 – 8 из раздела «Использование WPS-совместимых точек доступа» (142).
- Для подключения к точкам доступа, не поддерживающим WPS, выполните шаги 2 – 4 из раздела «Подключение к точкам доступа из списка» (144).

5 Выберите камеру для подключения.

- На экране выбора камеры, который отображается на смартфоне, выберите камеру для начала сопряжения.



6 Настройте параметры конфиденциальности и отправьте изображения.

- Для настройки параметров конфиденциальности и отправки изображений выполните шаги 8 – 9 из раздела «Добавление смартфона с помощью меню Wi-Fi» (137).

■ Предыдущие точки доступа

К любым ранее подключавшимся точкам доступа можно снова автоматически подключиться, выполнив действия из шага 4 раздела «Добавление смартфона с помощью меню Wi-Fi» (137).

- Для использования камеры в качестве точки доступа выберите пункт [Другая сеть] на экране, который отображается при установлении подключения, затем выберите пункт [Режим точки доступа камеры].
- Для переключения между точками доступа выберите пункт [Другая сеть] на экране, который отображается при установлении подключения, затем выполните процедуру из раздела «Использование другой точки доступа» (138), начиная с шага 4.

Перед использованием

Основные операции

Руководство по расширенным операциям

Основные сведения о камере

Автоматический/гибридный автоматический режим

Другие режимы съемки

Режим P

Режимы Tv, Av, M и C

Режим воспроизведения

Беспроводные функции

Меню настройки

Принадлежности

Приложение

Алфавитный указатель



Сохранение изображений в компьютере

Подготовка к регистрации компьютера

Сведения о компьютерах, к которым камера может подключаться по Wi-Fi, требованиях к системе и другие сведения о совместимости (включая поддержку в новых операционных системах) можно получить на веб-сайте Canon.



- Издания Windows 7 «Начальная» и «Домашняя базовая» не поддерживаются.
- Для Windows 7 N (версия для Европы) и KN (версия для Южной Кореи) необходимо отдельно загрузить и установить пакет дополнительных компонентов Windows Media Feature Pack.
Подробнее см. на следующем веб-сайте.
<http://go.microsoft.com/fwlink/?LinkId=159730>

Установка приложения CameraWindow

1 Загрузите программное обеспечение.

- Посетите указанный ниже сайт с компьютера, подключенного к Интернету.

<http://www.canon.com/icpd/>

- Выберите свою страну или регион, затем следуйте отображаемым инструкциям для подготовки к загрузке.

2 Следуйте отображаемым инструкциям.

- Дважды щелкните на загруженном файле, чтобы установить его.



- Необходим доступ к Интернету, при этом расходы на учетную запись поставщика услуг Интернета и плата за доступ оплачиваются отдельно.



- Чтобы удалить программное обеспечение в Windows, выберите меню [Пуск] > [Все программы] > [Canon Utilities], затем выберите удаляемое программное обеспечение.

Настройка компьютера для подключения по Wi-Fi (только Windows)

На компьютере, работающем под управлением ОС Windows, для беспроводного подключения камеры к компьютеру следует настроить указанные ниже параметры.



1 Убедитесь, что компьютер подключен к точке доступа.

- Инструкции по проверке сетевого подключения см. в руководстве пользователя компьютера.

2 Выполните настройку.

- Выберите в следующем порядке: меню [Пуск] > [Все программы] > [Canon Utilities] > [CameraWindow] > [Настройка подключения Wi-Fi].
- В открывшемся приложении настройте параметры в соответствии с инструкциями на экране.

Перед использованием

Основные операции

Руководство по расширенным операциям

Основные сведения о камере

Автоматический/гибридный автоматический режим

Другие режимы съемки

Режим P

Режимы Tv, Av, M и C

Режим воспроизведения

Беспроводные функции

Меню настройки

Принадлежности

Приложение

Алфавитный указатель





- В результате работы служебной программы из шага 2 настраиваются следующие параметры Windows.
 - Включите потоковую передачу мультимедиа. Это позволит камере видеть (находить) компьютер для доступа по сети Wi-Fi.
 - Включите сетевое обнаружение. Это позволит компьютеру видеть (находить) камеру.
 - Включите протокол ICMP (Internet Control Message Protocol, протокол управляющих сообщений в Интернете). Это позволяет проверять состояние подключения сети.
 - Включите функцию UPnP (Universal Plug & Play). Это позволит сетевым устройствам автоматически обнаруживать друг друга.
- Некоторое защитное программное обеспечение может не позволить выполнить описываемые здесь настройки. Проверьте параметры защитного программного обеспечения.

Сохранение изображений в подключенном компьютере

Подключение к точке доступа по Wi-Fi производится следующим образом. Также см. руководство пользователя точки доступа.

Проверка совместимости точки доступа

Убедитесь, что маршрутизатор Wi-Fi или базовая станция соответствует стандартам Wi-Fi, указанным в разделе «Интерфейс» (📖213). Способ подключения зависит от того, поддерживает ли точка доступа функцию Wi-Fi Protected Setup (WPS, 📖142) или нет (📖144). Для точек доступа, не поддерживающих WPS, проверьте следующие сведения.

- Имя сети (SSID/ESSID)
Идентификатор SSID или ESSID используемой точки доступа. Также называется «имя точки доступа» или «имя сети».

- Аутентификация/шифрование данных в сети (способ шифрования/режим шифрования)
Способ шифрования данных при беспроводной передаче. Проверьте используемые настройки безопасности: WPA2-PSK (AES), WPA2-PSK (TKIP), WPA-PSK (AES), WPA-PSK (TKIP), WEP (аутентификация с открытой системой) или настройки безопасности не используются.
- Пароль (ключ шифрования/ключ сети)
Ключ, используемый для шифрования данных при беспроводной передаче. Также называется «ключом шифрования» или «ключом сети».
- Индекс ключа (ключ передачи)
Ключ, задаваемый при использовании стандарта WEP для аутентификации/шифрования данных в сети. Используйте настройку «1».



- Если для настройки параметров сети требуются права администратора системы, за подробными сведениями обратитесь к администратору системы.
- Эти параметры очень важны для обеспечения безопасности сети. При изменении этих параметров соблюдайте необходимую осторожность.



- Сведения о поддержке WPS и инструкции по проверке настроек см. в руководстве пользователя точки доступа.
- Маршрутизатор представляет собой устройство, создающее сетевую структуру (ЛВС) для подключения нескольких компьютеров. Маршрутизатор со встроенной функцией Wi-Fi называется маршрутизатором Wi-Fi.
- В данном Руководстве все маршрутизаторы и базовые станции Wi-Fi будут называться «точками доступа».
- Если в сети Wi-Fi используется фильтрация MAC-адресов, обязательно добавьте MAC-адрес камеры в точку доступа. MAC-адрес камеры можно проверить, выбрав меню MENU (📖29) > вкладку [🔑4] > [Настройки беспроводной связи] > [Параметры Wi-Fi] > [Проверить MAC-адрес].

Перед использованием

Основные операции

Руководство по расширенным операциям

Основные сведения о камере

Автоматический/гибридный автоматический режим

Другие режимы съемки

Режим P

Режимы Tv, Av, M и C

Режим воспроизведения

Беспроводные функции

Меню настройки

Принадлежности

Приложение

Алфавитный указатель



Использование WPS-совместимых точек доступа

Функция WPS позволяет легко выполнять настройки при подключении устройств по сети Wi-Fi. Для настройки устройства с поддержкой WPS можно использовать способ настройки с нажатием кнопки или способ с вводом PIN-кода.

1 Убедитесь, что компьютер подключен к точке доступа.

- Инструкции по проверке подключения см в руководствах пользователя устройства и точки доступа.



2 Откройте меню Wi-Fi.

- Нажмите кнопку [F].
- Если отображается экран [Имя устройства], нажмите [OK].

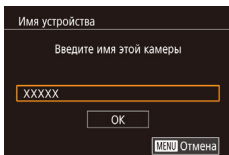

3 Выберите значок [PC].

- Нажмите [PC].

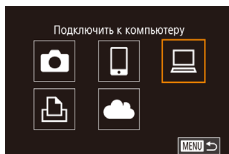

4 Выберите пункт [Добавить устройство].

- Нажмите [Добавить устройство].

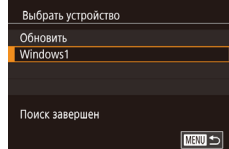
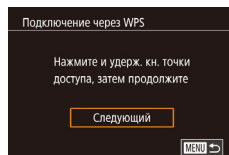
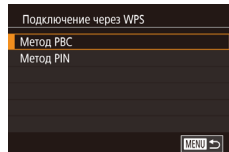
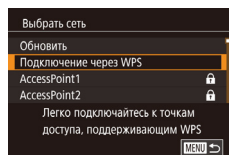
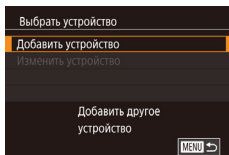

5 Выберите пункт [Подключение через WPS].

- Нажмите [Подключение через WPS].

6 Выберите [Метод PBC].

- Нажмите [Метод PBC].

7 Установите соединение.

- На точке доступа нажмите кнопку подключения WPS и удерживайте ее нажатой несколько секунд.
- Нажмите [Следующий].
- Камера подключается к точке доступа, и на экране [Выбор устройства] отображается список подключенных к точке доступа устройств.

8 Выберите целевое устройство.

- Нажмите имя целевого устройства, затем нажмите кнопку [OK].

Перед использованием

Основные операции

Руководство по расширенным операциям

Основные сведения о камере

Автоматический/гибридный автоматический режим

Другие режимы съемки

Режим P

Режимы Tv, Av, M и C

Режим воспроизведения

Беспроводные функции

Меню настройки

Принадлежности

Приложение

Алфавитный указатель



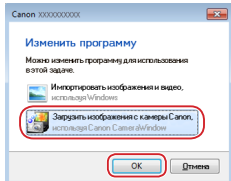
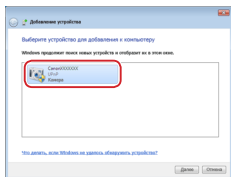
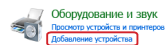
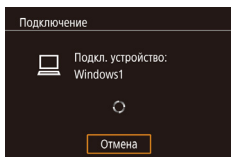

9 Установите драйверы (только первое подключение в Windows).

- Когда на камере появится показанный экран, выберите меню «Пуск» в компьютере, выберите [Панель управления], затем нажмите [Добавление устройства].

- Дважды щелкните значок подключенной камеры.
- Начинается установка драйвера.
- После завершения установки драйвера и установления соединения между камерой и компьютером отображается экран автозапуска. На экране камеры ничего не отображается.

10 Откройте программу CameraWindow.

- Windows: откройте программу CameraWindow, нажав кнопку [Загрузить изображения с камеры Canon].

11 Импортируйте изображения.

- Нажмите кнопку [Импорт изображений из камеры], затем [Импорт переданных изображений].
- Изображения сохраняются в компьютере в папке «Изображения», в отдельных папках с датой в качестве имени.
- Нажмите кнопку [OK] на экране, отображаемом после завершения импорта изображений.
- Для просмотра изображений, сохраненных в компьютере, используйте программу Digital Photo Professional. Для просмотра видеозаписей используйте стандартное или общедоступное программное обеспечение, которое поддерживает снятые камерой видеозаписи.



- После подключения устройств по Wi-Fi при открытии меню Wi-Fi последние подключения отображаются в начале списка. Для повторного подключения просто нажмите устройство в списке. Новые устройства можно зарегистрировать, проведя по экрану влево или вправо, чтобы открыть экран выбора устройства.
- Если не требуется, чтобы отображались последние целевые устройства, выберите меню MENU (F29) > вкладку [4] > [Настройки беспроводной связи] > [Параметры Wi-Fi] > [Истор. подкл.] > [Откл.].
- Можно также изменить имя камеры на экране из шага 2 (158).
- Если камера подключена к компьютеру, экран камеры пуст.
- Для отключения от камеры выключите ее питание.
- Если на шаге 6 был выбран вариант [Метод PIN], на экране отображается PIN-код. Обязательно введите этот код в точку доступа. Выберите устройство на экране [Выбрать устройство]. Дополнительные сведения см. в руководстве пользователя точки доступа.
- Если пункт назначения подключения назначен жестам сенсорного экрана (119), можно автоматически снова подключиться к предыдущему пункту назначения, просто проведя по экрану назначенным жестом.

Перед использованием

Основные операции

Руководство по расширенным операциям

Основные сведения о камере

Автоматический/гибридный автоматический режим

Другие режимы съемки

Режим P

Режимы Tv, Av, M и C

Режим воспроизведения

Беспроводные функции

Меню настройки

Принадлежности

Приложение

Алфавитный указатель



Подключение к точкам доступа из списка

1 Просмотрите список точек доступа.

- Просмотрите указанные в списке сети (точки доступа) в соответствии с шагами 1 – 4 раздела «Использование WPS-совместимых точек доступа» (📖 142).

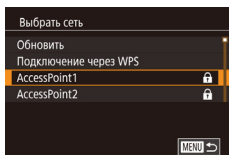

2 Выберите точку доступа.

- Для выбора сети (точки доступа) нажмите ее.

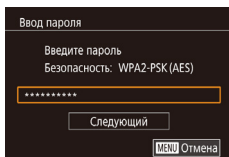

3 Введите пароль точки доступа.

- Нажмите текстовое поле (в выделенной на этом примере области), чтобы появилась клавиатура, затем введите пароль (📖 30).
- Нажмите [Следующий].

4 Выберите [Авто].

- Нажмите [Авто].
- Для сохранения изображений в подключенном компьютере следуйте процедуре из шага 8 раздела «Использование WPS-совместимых точек доступа» (📖 142).

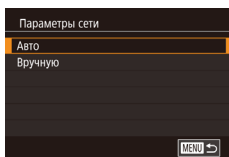

- Для определения пароля точки доступа проверьте его на самой точке доступа или см. руководство пользователя.
- Если даже после обновления списка путем выбора на шаге 2 пункта [Обновить] никакие точки доступа все равно не обнаружены, выберите на шаге 2 пункт [Ручные настройки], чтобы завершить настройку параметров точки доступа вручную. В соответствии с отображаемыми на экране инструкциями введите идентификатор SSID, параметры безопасности и пароль (📖 141).
- При использовании точки доступа, которая уже подключена к другому устройству, на шаге 3 вместо пароля отображается символ [*]. Для использования того же пароля нажмите [Следующий].

Предыдущие точки доступа

К любым ранее подключавшимся точкам доступа можно снова автоматически подключиться, выполнив действия из шага 4 раздела «Использование WPS-совместимых точек доступа» (📖 142).

- Чтобы подключить устройство через точку доступа, убедитесь, что к ней уже подключено целевое устройство, затем выполните процедуру, начиная с шага 8 раздела «Использование WPS-совместимых точек доступа» (📖 142).
- Для переключения между точками доступа выберите пункт [Другая сеть] на экране, который отображается при установлении соединения, затем выполните процедуру из раздела «Использование WPS-совместимых точек доступа» (📖 142), начиная с шага 5, или процедуру из раздела «Подключение к точкам доступа из списка» (📖 144), начиная с шага 2.

Перед использованием

Основные операции

Руководство по расширенным операциям

Основные сведения о камере

Автоматический/гибридный автоматический режим

Другие режимы съемки

Режим P

Режимы Tv, Av, M и C

Режим воспроизведения

Беспроводные функции

Меню настройки

Принадлежности

Приложение

Алфавитный указатель



Отправка изображений в зарегистрированную веб-службу

Регистрация веб-служб

С помощью смартфона или компьютера добавьте в камеру веб-службы, которые требуется использовать.

- Чтобы настроить камеру для работы с порталом CANON iMAGE GATEWAY и другими веб-службами, требуется смартфон или компьютер с браузером и подключением к Интернету.
- Проверьте на веб-сайте CANON iMAGE GATEWAY сведения о требованиях к браузеру (Microsoft Internet Explorer и т. п.), включая информацию о настройках и версиях.
- Сведения о странах и регионах, в которых доступен портал CANON iMAGE GATEWAY, см. на веб-сайте Canon (<http://www.canon.com/cig/>).
- Если планируется использовать веб-службы, отличные от портала CANON iMAGE GATEWAY, требуются учетные записи в этих службах. Дополнительные сведения см. на веб-сайтах тех веб-служб, которые требуется зарегистрировать.
- За подключение к Интернету и к точке доступа может взиматься отдельная плата.



- С портала CANON iMAGE GATEWAY можно также загрузить руководства пользователя.

Регистрация портала CANON iMAGE GATEWAY

Свяжите камеру с порталом CANON iMAGE GATEWAY, добавив портал CANON iMAGE GATEWAY в качестве целевой веб-службы в камере. Обратите внимание, что потребуются ввести адрес электронной почты, используемый на компьютере или смартфоне, для получения уведомления, которое позволяет завершить настройку подключения.

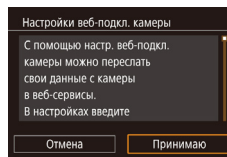
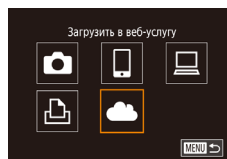
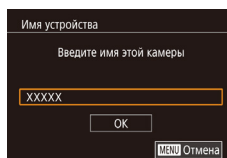

1 Откройте меню Wi-Fi.

- Нажмите кнопку [Wi-Fi].
- Если отображается экран [Имя устройства], нажмите [OK].

2 Выберите значок [Cloud].

- Нажмите [Cloud].

3 Примите условия соглашения, чтобы ввести адрес электронной почты.

- Ознакомьтесь с отображаемым соглашением и нажмите [Принимаю].

Перед использованием

Основные операции

Руководство по расширенным операциям

Основные сведения о камере

Автоматический/гибридный автоматический режим

Другие режимы съемки

Режим P

Режимы Tv, Av, M и C

Режим воспроизведения

Беспроводные функции

Меню настройки

Принадлежности

Приложение

Алфавитный указатель



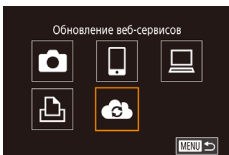
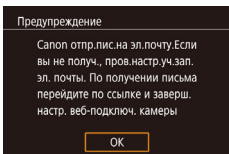
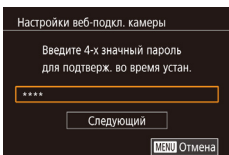
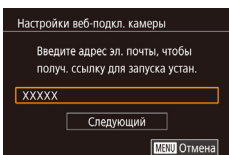
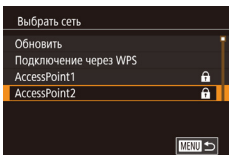

4 Установите соединение с точкой доступа.

- Подключитесь к точке доступа в соответствии с инструкциями из шагов 5 – 7 раздела «Использование WPS-совместимых точек доступа» (📖 142) или из шагов 2 – 4 раздела «Подключение к точкам доступа из списка» (📖 144).

5 Введите свой адрес электронной почты.

- После подключения камеры к portalу CANON iMAGE GATEWAY через точку доступа отображается экран для ввода адреса электронной почты.
- Введите свой адрес электронной почты и нажмите [Следующий].

6 Введите 4-значное число.

- Введите произвольное 4-значное число и нажмите [Следующий].
- Это число понадобится далее при установке подключения к portalу CANON iMAGE GATEWAY на шаге 8.

7 Проверьте сообщение с уведомлением.

- После передачи информации на портал CANON iMAGE GATEWAY вы получите сообщение с уведомлением по адресу электронной почты, введенному на шаге 5.
- Нажмите [OK] на следующем экране, который сообщает об отправке уведомления.
- Значок [☁️] изменится на значок [☁️].

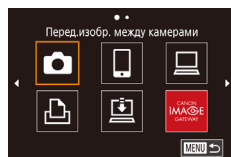

8 Откройте страницу из сообщения с уведомлением и завершите настройку подключения камеры.

- С компьютера или смартфона откройте страницу, ссылка на которую содержится в уведомлении.
- Следуйте инструкциям для завершения настройки на странице настроек подключения камеры.

9 Завершите настройку portalа CANON iMAGE GATEWAY в камере.

- Нажмите [☁️].
- [📧] (📖 153) и портал CANON iMAGE GATEWAY теперь добавлены в качестве пунктов назначения.
- Если требуется, можно добавить другие веб-службы. В этом случае следуйте инструкциям из шага 2 раздела «Регистрация других веб-служб» (📖 147).



- Сначала убедитесь, что в почтовом приложении на компьютере или смартфоне не настроена блокировка сообщений из соответствующих доменов, которая может заблокировать получение сообщения с уведомлением.



- Можно также изменить имя камеры на экране из шага 1 (📖 158).
- После подключения устройств по Wi-Fi при открытии меню последние подключения отображаются в начале списка. Проведите пальцем влево или вправо для открытия экрана выбора изображений, затем задайте настройку.
- Если пункт назначения подключения назначен жестам сенсорного экрана (📖 119), можно автоматически снова подключиться к предыдущему пункту назначения, просто проведя по экрану назначенным жестом.

Перед использованием

Основные операции

Руководство по расширенным операциям

Основные сведения о камере

Автоматический/гибридный автоматический режим

Другие режимы съемки

Режим P

Режимы Tv, Av, M и C

Режим воспроизведения

Беспроводные функции

Меню настройки

Принадлежности

Приложение

Алфавитный указатель



Регистрация других веб-служб

Помимо портала CANON iMAGE GATEWAY, в камеру можно также добавить другие веб-службы.



1 Выполните вход на портал CANON iMAGE GATEWAY и откройте страницу настроек подключения камеры.

- С компьютера или смартфона перейдите по адресу <http://www.canon.com/cig/>, чтобы посетить сайт портала CANON iMAGE GATEWAY.



2 Настройте веб-службу, которую требуется использовать.

- Для настройки используемой веб-службы следуйте инструкциям, отображаемым на экране смартфона или компьютера.

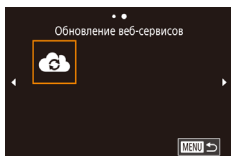

3 Выберите значок [☁].

- Нажмите кнопку [☁].
- Прокрутите экран влево или вправо, затем нажмите [☁].
- Настройки веб-службы обновлены.



- В случае изменения каких-либо из заданных настроек снова выполните эти шаги, чтобы обновить настройки камеры.

Отправка изображений в веб-службы

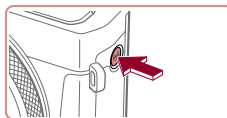

1 Откройте меню Wi-Fi.

- Нажмите кнопку [Wi-Fi].

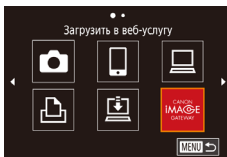

2 Выберите пункт назначения.

- Нажмите значок веб-службы для подключения.
- Если с веб-службой используются несколько получателей или варианты общего доступа, на отображаемом экране [Выбрать получателя] нажмите требуемый пункт, затем нажмите кнопку [OK].

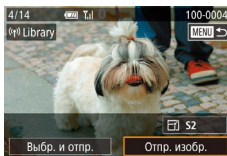

3 Отправьте изображение.

- Перетаскивайте изображения влево или вправо, чтобы выбрать изображение для отправки, затем нажмите [Отпр. изобр.].
- При отправке видеороликов на веб-сайт YouTube прочитайте условия обслуживания и нажмите [Принимаю].
- После завершения отправки изображения нажмите [OK] на открывшемся экране, чтобы вернуться на экран воспроизведения.

Перед использованием

Основные операции

Руководство по расширенным операциям

Основные сведения о камере

Автоматический/гибридный автоматический режим

Другие режимы съемки

Режим P

Режимы Tv, Av, M и C

Режим воспроизведения

Беспроводные функции

Меню настройки

Принадлежности

Приложение

Алфавитный указатель





- Для установления соединения необходимо, чтобы в камеру была установлена карта памяти с сохраненными изображениями.
- Также можно передавать сразу несколько изображений, изменять размеры изображений и добавлять комментарии перед отправкой (151).
- Для просмотра на смартфоне изображений, отправленных на портал CANON IMAGE GATEWAY, попробуйте специальное приложение Canon Online Photo Album. Загрузите и установите приложение Canon Online Photo Album для устройств iPhone или iPad из магазина App Store или для устройств Android из магазина Google Play.

Беспроводная печать изображений на подключенном принтере

Подключение камеры к принтеру для печати по сети Wi-Fi производится следующим образом.

В приведенной ниже процедуре в качестве точки доступа используется камера, но можно использовать другую имеющуюся точку доступа (138).

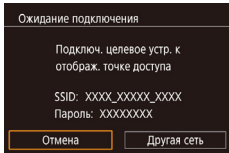
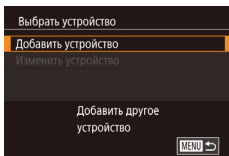
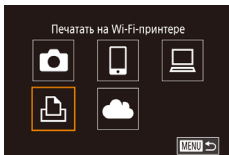
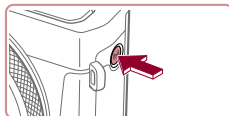

1 Откройте меню Wi-Fi.

- Нажмите кнопку [Wi-Fi].

2 Выберите значок [Печать].

- Нажмите [Печать].

3 Выберите пункт [Добавить устройство].

- Нажмите [Добавить устройство].
- Отображаются идентификатор SSID камеры и пароль.

Перед использованием

Основные операции

Руководство по расширенным операциям

Основные сведения о камере

Автоматический/гибридный автоматический режим

Другие режимы съемки

Режим P

Режимы Tv, Av, M и C

Режим воспроизведения

Беспроводные функции

Меню настройки

Принадлежности

Приложение

Алфавитный указатель





4 Подсоедините принтер к сети.

- В меню настройки Wi-Fi принтера выберите идентификатор SSID (имя сети), отображаемый в камере, чтобы установить соединение.
- В поле пароля введите пароль, отображаемый на экране камеры.

5 Выберите принтер.

- Нажмите имя принтера.

6 Выберите изображение.

- Проводя пальцем влево или вправо по экрану, выберите изображение.

7 Откройте экран печати.

- Нажмите кнопку [F4], выберите значок [P], затем снова нажмите кнопку [F4].

8 Распечатайте изображение.

- Подробные инструкции по печати см. в разделе «Печать изображений» (стр. 177).
- Чтобы завершить подключение, нажмите кнопку [F4], затем нажмите [OK] на экране запроса подтверждения отключения.

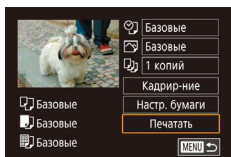
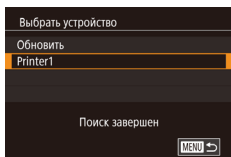

- Для установления соединения необходимо, чтобы в камеру была установлена карта памяти с сохраненными изображениями.
- После подключения устройств по Wi-Fi при открытии меню Wi-Fi последние подключения отображаются в начале списка. Выбрав устройство, можно легко произвести повторное подключение. Чтобы добавить новое устройство, проведите пальцем влево или вправо для открытия экрана выбора изображений, затем задайте настройку.
- Если не требуется, чтобы отображались последние целевые устройства, выберите меню MENU (стр. 29) > вкладку [F4] > [Настройки беспроводной связи] > [Параметры Wi-Fi] > [Истор. подкл.] > [Откл.].
- Чтобы подключаться без ввода пароля на шаге 4, выберите меню MENU (стр. 29) > вкладку [F4] > [Настройки беспроводной связи] > [Параметры Wi-Fi] > [Пароль] > [Откл.]. Пункт [Пароль] не будет отображаться на экране идентификатора SSID (шаг 3).
- Для использования другой точки доступа выполните шаги 3 – 4 раздела «Использование другой точки доступа» (стр. 138).
- Если пункт назначения подключения назначен жестам сенсорного экрана (стр. 119), можно автоматически снова подключиться к предыдущему пункту назначения, просто проведя по экрану назначенным жестом.

Перед использованием

Основные операции

Руководство по расширенным операциям

Основные сведения о камере

Автоматический/гибридный
автоматический режим

Другие режимы съемки

Режим P

Режимы Tv, Av, M и C

Режим воспроизведения

Беспроводные функции

Меню настройки

Принадлежности

Приложение

Алфавитный указатель



Отправка изображений в другую камеру

Для соединения двух камер по сети Wi-Fi и передачи изображений между ними выполните следующие операции.

- Подключение по сети возможно только для камер Canon с поддержкой Wi-Fi. Подключение к камере Canon без поддержки Wi-Fi невозможно, даже если камера поддерживает карты FlashAir/Eye-Fi.



1 Откройте меню Wi-Fi.

- Нажмите кнопку [C/F].

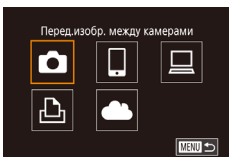

2 Выберите значок [C/F].

- Нажмите [C/F].

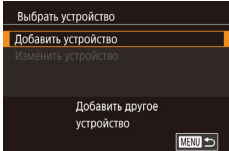

3 Выберите пункт [Добавить устройство].

- Нажмите [Добавить устройство].
- Выполните шаги 1 – 3 также и на целевой камере.
- Сведения о подключении камеры будут добавлены, когда на экранах обеих камер отображается сообщение [Начать подключение на целевой камере].

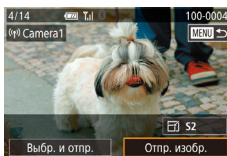

4 Отправьте изображение.

- Перетаскивайте изображения влево или вправо, чтобы выбрать изображение для отправки, затем нажмите [Отпр. изобр.].
- После завершения отправки изображения отображается сообщение [Передача завершена] и снова открывается экран передачи изображений.
- Чтобы завершить подключение, нажмите [MENU] в правом верхнем углу экрана, затем нажмите [OK] на экране запроса подтверждения.



- Для установления соединения необходимо, чтобы в камеру была установлена карта памяти.
- После подключения устройств по Wi-Fi при открытии меню Wi-Fi последние подключения отображаются в начале списка. Выбрав устройство, можно легко произвести повторное подключение. Чтобы добавить новое устройство, проведите пальцем влево или вправо для открытия экрана выбора изображений, затем задайте настройку.
- Если не требуется, чтобы отображались последние целевые устройства, выберите меню MENU (кнопка 29) > вкладку [4] > [Настройки беспроводной связи] > [Параметры Wi-Fi] > [Истор. подкл.] > [Откл.].
- Также можно передавать сразу несколько изображений и изменять размеры изображений перед отправкой (кнопка 151).
- Если пункт назначения подключения назначен жестам сенсорного экрана (кнопка 119), можно автоматически снова подключиться к предыдущему пункту назначения, просто проведя по экрану назначенным жестом.

Перед использованием

Основные операции

Руководство по расширенным операциям

Основные сведения о камере

Автоматический/гибридный автоматический режим

Другие режимы съемки

Режим P

Режимы Tv, Av, M и C

Режим воспроизведения

Беспроводные функции

Меню настройки

Принадлежности

Приложение

Алфавитный указатель



Варианты отправки изображений

Можно выбрать несколько изображений для одновременной отправки, а также изменить перед отправкой разрешение (размер) изображений. Кроме того, некоторые веб-службы позволяют добавлять подписи к отправляемым изображениям.

Отправка нескольких изображений

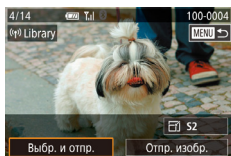

1 Выберите [Выбр. и отпр.].

- На экране передачи изображений нажмите [Выбр. и отпр.].

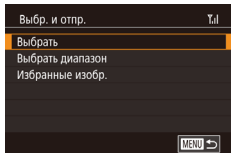

2 Укажите способ выбора.

- Нажмите способ выбора, затем нажмите кнопку [Ⓢ].

Выбор изображений по одному

1 Выберите пункт [Выбрать].

- В соответствии с инструкциями шага 2 пункта «Отправка нескольких изображений» (📖 151) выберите пункт [Выбрать] и нажмите кнопку [Ⓢ].

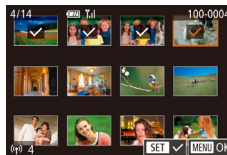

2 Выберите изображение.

- При нажатии на изображение, предназначенное для отправки, оно помечается значком [✓].
- Для отмены выбора снова нажмите изображение. Значок [✓] больше не отображается.
- Повторите эту операцию для выбора дополнительных изображений.
- Завершив выбор изображений, нажмите кнопку [MENU].
- Нажмите [OK].

3 Отправьте изображения.

- Нажмите [Отправить].



- Изображения на шаге 2 можно также выбрать, переместив рычаг зумирования в направлении [Q] для перехода в режим отображения одного изображения, затем нажимая изображения.

Выбор диапазона

1 Выберите пункт [Выбрать диапазон].

- В соответствии с инструкциями шага 2 пункта «Отправка нескольких изображений» (📖 151) выберите пункт [Выбрать диапазон] и нажмите кнопку [Ⓢ].

Перед использованием

Основные операции

Руководство по расширенным операциям

Основные сведения о камере

Автоматический/гибридный автоматический режим

Другие режимы съемки

Режим P

Режимы Tv, Av, M и C

Режим воспроизведения

Беспроводные функции

Меню настройки

Принадлежности

Приложение

Алфавитный указатель



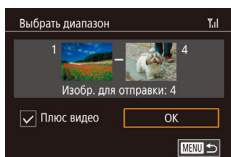

2 Выберите изображения.

- Для задания изображений выполните шаги 2 – 3 раздела «Выбор диапазона» (📖 114).
- Чтобы включить видеофильмы, нажмите , чтобы установить флажок у пункта [Плюс видео].
- Нажмите [OK].

3 Отправьте изображения.

- Нажмите [Отправить].

Отправка избранных изображений

Можно отправить только изображения, помеченные как избранные (📖 118).

1 Выберите пункт [Избранные изобр.].

- В соответствии с инструкциями шага 2 пункта «Отправка нескольких изображений» (📖 151) выберите пункт [Избранные изобр.] и нажмите кнопку .
- Открывается экран выбора избранных изображений. Если вы не хотите включать изображение, нажмите его, чтобы снять отметку .
- Завершив выбор изображений, нажмите кнопку **MENU**.
- Нажмите [OK].

2 Отправьте изображения.

- Нажмите [Отправить].



- На шаге 1 пункт [Избранные изобр.] доступен только в том случае, если некоторые изображения отмечены как избранные.

Примечания по отправке изображений

- В зависимости от параметров используемой сети, отправка видеофильмов может занимать много времени. Обязательно следите за уровнем заряда аккумулятора камеры.
- Веб-службы могут ограничивать максимальное число отправляемых изображений или длительность видеофильмов.
- Для видеофильмов, сжатие которых не выполнялось (📖 127), вместо исходного файла отправляется сжатый. Обратите внимание, что это может привести к задержке передачи. Кроме того, отправка файла возможна только при наличии достаточного свободного места на карте памяти.
- При отправке видеофильмов на смартфоны обратите внимание, что поддерживаемое качество изображения зависит от смартфона. Подробные сведения см. в руководстве пользователя смартфона.
- Сила беспроводного сигнала отображается на экране с помощью следующих значков:
[📶] высокая, [📶] средняя, [📶] низкая, [📶] слабая
- Отправка изображений в веб-службы занимает меньше времени, если производится повторная отправка уже отправленных изображений, которые еще находятся на сервере CANON IMAGE GATEWAY.

Перед использованием

Основные операции

Руководство по расширенным операциям

Основные сведения о камере

Автоматический/гибридный
автоматический режим

Другие режимы съемки

Режим P

Режимы Tv, Av, M и C

Режим воспроизведения

Беспроводные функции

Меню настройки

Принадлежности

Приложение

Алфавитный указатель



Выбор разрешения (размер изображения)

На экране передачи изображений можно выбрать разрешение (размер) отправляемых изображений, нажимая [F4].

- Чтобы отправлять изображения с исходным размером, выберите для параметра изменения размера значение [Нет].
- При выборе варианта [S2] перед отправкой производится изменение размера изображений, размер которых превышает указанный.
- Изменение размеров видеофильмов невозможно.



- Размер изображения можно настроить в меню MENU (📖 29) > вкладка [F4] > [Настройки беспроводной связи] > [Параметры Wi-Fi] > [Изм. размер для отправки].

Добавление комментариев

С помощью камеры можно добавлять комментарии на изображения, отправляемые по адресам электронной почты, в социальные сети и т. п. Допустимое количество букв и символов может зависеть от конкретной веб-службы.

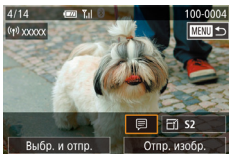

1 Откройте экран для добавления комментариев.

- На экране передачи изображений нажмите [F4].

2 Добавьте комментарий (📖 30).

3 Отправьте изображение.



- Если комментарий не введен, автоматически отправляется комментарий, заданный на портале CANON IMAGE GATEWAY.
- Можно также добавить комментарии к нескольким изображениям перед их отправкой. Всем совместно отправляемым изображениям назначается один и тот же комментарий.

Автоматическая отправка изображений (Синхронизация изображений)

Изображения на карте памяти, которые не были переданы ранее, можно отправить на компьютер или в веб-службу через портал CANON IMAGE GATEWAY.

Обратите внимание, что отправка изображений только в веб-службу невозможна.

Начальная подготовка

Подготовка камеры

Зарегистрируйте [F4] в качестве пункта назначения.

На целевом компьютере потребуется установить и настроить бесплатную программу Image Transfer Utility, совместимую с функцией синхронизации изображений.



1 Добавьте [F4] в качестве пункта назначения.

- Добавьте [F4] в качестве пункта назначения, как описано в разделе «Регистрация портала CANON IMAGE GATEWAY» (📖 145).
- Чтобы включить веб-службу в качестве пункта назначения, выполните вход на портал CANON IMAGE GATEWAY (📖 145), выберите модель камеры, затем выберите требуемую веб-службу назначения в настройках синхронизации изображений. Подробнее см. в Справке портала CANON IMAGE GATEWAY.

Перед использованием

Основные операции

Руководство по расширенным операциям

Основные сведения о камере

Автоматический/гибридный
автоматический режим

Другие режимы съемки

Режим P

Режимы Tv, Av, M и C

Режим воспроизведения

Беспроводные функции

Меню настройки

Принадлежности

Приложение

Алфавитный указатель



2 Выберите тип отправляемых изображений (только при отправке видеофильмов вместе с изображениями).

- Нажмите кнопку [MENU], выберите пункт [Настройки беспроводной связи] на вкладке [4], затем выберите пункт [Параметры Wi-Fi] (140).
- Выберите [Синхр. изобр.], нажмите кнопку [OK], затем выберите [Фото/Видео].

Подготовка компьютера

Установите и настройте программное обеспечение на целевом компьютере.



1 Установите программу Image Transfer Utility.

- Установите программу Image Transfer Utility на компьютер, подключенный к Интернету, в соответствии с шагами 1 – 2 раздела «Установка приложения CameraWindow» (140).
- Программу Image Transfer Utility можно также загрузить со страницы настроек функции синхронизации изображений портала CANON IMAGE GATEWAY (153).

2 Зарегистрируйте камеру.

- Windows: на панели задач щелкните правой кнопкой мыши значок [Camera], затем выберите [Добавить камеру].
- Mac OS: в строке меню щелкните значок [Camera], затем выберите [Добавить камеру].
- Отображается список камер, связанных с порталом CANON IMAGE GATEWAY. Выберите камеру, с которой требуется отправить снимки.
- Когда камера зарегистрирована и компьютер готов к приему изображений, значок изменяется на значок [Camera].

Перед использованием

Основные операции

Руководство по расширенным операциям

Основные сведения о камере

Автоматический/гибридный автоматический режим

Другие режимы съемки

Режим P

Режимы Tv, Av, M и C

Режим воспроизведения

Беспроводные функции

Меню настройки

Принадлежности

Приложение

Алфавитный указатель



Отправка изображений

Изображения, отправленные с камеры, автоматически сохраняются в компьютере. Если компьютер, на который требуется отправить изображения, выключен, изображения временно сохраняются на сервере CANON IMAGE GATEWAY. Хранящиеся изображения периодически стираются, поэтому обязательно включите компьютер и сохраните изображения.

1 Отправьте изображения.

- В соответствии с шагами 1 – 2 раздела «Отправка изображений в веб-службы» (📖 147) выберите значок
- Отправленные изображения помечаются значком

2 Сохраните изображения из камеры в компьютер.

- Изображения автоматически сохраняются в компьютере при его включении.
- Изображения автоматически отправляются в веб-службу с сервера CANON IMAGE GATEWAY, даже если компьютер выключен.



- При отправке изображений следует использовать полностью заряженный аккумулятор.



- Даже если изображения были импортированы в компьютер другим способом, отправляются все изображения, которые ранее не передавались на компьютер через портал CANON IMAGE GATEWAY.
- Отправка выполняется быстрее, если пунктом назначения является компьютер в той же сети, что и камера, так как изображения пересылаются через точку доступа, а не через портал CANON IMAGE GATEWAY. Обратите внимание, что хранящиеся в компьютере изображения отправляются на портал CANON IMAGE GATEWAY, поэтому компьютер должен быть подключен к Интернету.

Просмотр на смартфоне изображений, отправленных с помощью функции синхронизации изображений

Установив на смартфон приложение Canon Online Photo Album (Canon OPA), можно просматривать и загружать изображения, отправленные с помощью функции синхронизации изображений, когда они временно хранятся на сервере портала CANON IMAGE GATEWAY.

Для подготовки требуется включить доступ со смартфона, как указано ниже.

- Убедитесь, что выполнены настройки, описанные в разделе «Подготовка компьютера» (📖 154).
- Загрузите и установите приложение Canon Online Photo Album для устройств iPhone или iPad из магазина App Store или для устройств Android из магазина Google Play.
- Выполните вход на портал CANON IMAGE GATEWAY (📖 145), выберите модель камеры, откройте экран настроек веб-службы и разрешите просмотр и загрузку со смартфона в настройках функции синхронизации изображений. Подробнее см. в Справке портала CANON IMAGE GATEWAY.



- После удаления изображений, временно хранящихся на сервере портала CANON IMAGE GATEWAY, их просмотр невозможен.
- Таким образом невозможен доступ к изображениям, отправленным до включения просмотра и загрузки на смартфон в настройках функции синхронизации изображений.



- Инструкции по работе с приложением Canon Online Photo Album см. в справке этого приложения.

Перед использованием

Основные операции

Руководство по расширенным операциям

Основные сведения о камере

Автоматический/гибридный автоматический режим

Другие режимы съемки

Режим P

Режимы Tv, Av, M и C

Режим воспроизведения

Беспроводные функции

Меню настройки

Принадлежности

Приложение

Алфавитный указатель



Просмотр изображений из камеры и управление камерой с помощью смартфона

Специальное приложение для смартфонов Camera Connect обеспечивает следующие возможности.

- Просмотр изображений в камере и их сохранение в смартфоне.
- Привязка изображений в камере к географическому положению (📖 156).
- Дистанционное управление камерой со смартфона (📖 156)



- Необходимо заранее настроить параметры конфиденциальности, чтобы они разрешали просмотр изображений на смартфоне (📖 137, 📖 158).

Геопривязка изображений в камере

К изображениям в камере можно добавлять данные GPS, записываемые в смартфоне с помощью специального приложения Camera Connect. Изображения помечаются с использованием информации, включающей в себя широту, долготу и высоту над уровнем моря.



- Перед съемкой убедитесь, что установлены правильные дата, время и ваш домашний часовой пояс, как описано в разделе «Установка даты и времени» (📖 20). Также выполните шаги из раздела «Мировое время» (📖 165), чтобы указать пункты съемки в других часовых поясах.
- С помощью сведений о местоположении, содержащихся в фотографиях и видеороликах с геотегами, другие лица могут определить ваше местоположение или личность. Будьте осторожны при открытии другим лицам совместного доступа к таким снимкам, например при размещении снимков в Интернете, где их могут просматривать многие люди.

Дистанционное управление камерой со смартфона

Управление камерой по Wi-Fi

Можно производить съемку, просматривая экран съемки на смартфоне.



- Необходимо заранее настроить параметры конфиденциальности, чтобы они разрешали просмотр всех изображений со смартфона (📖 137).

1 Закрепите камеру.

- Исключите смещение камеры, установив ее на штатив или приняв другие меры.

2 Подключите камеру к смартфону (📖 137).

- В параметрах конфиденциальности выберите [Да].

3 Выберите дистанционную съемку в режиме Live View

- В приложении Camera Connect на смартфоне выберите [Удаленная съемка с видеискателем в реальном времени].
- Когда камера будет готова к дистанционной съемке в режиме Live View, на смартфоне появится изображение с камеры в режиме реального времени.

- При этом на камере отображается сообщение, и все органы управления камерой, кроме кнопки ON/OFF, не работают.

4 Произведите съемку.

- Произведите съемку с помощью смартфона.

Перед использованием

Основные операции

Руководство по расширенным операциям

Основные сведения о камере

Автоматический/гибридный автоматический режим

Другие режимы съемки

Режим P

Режимы Tv, Av, M и C

Режим воспроизведения

Беспроводные функции

Меню настройки

Принадлежности

Приложение

Алфавитный указатель





- Съемка видеофильмов недоступна.
- Фокусировка может выполняться дольше.
- В зависимости от состояния соединения отображение изображений или спуск затвора могут выполняться с задержкой.



- Любые резкие движения на экране смартфона, связанные с параметрами подключения, не влияют на записываемые изображения.
- Снятые изображения не передаются в смартфон. Используйте смартфон для просмотра и передачи изображений из камеры.

Управление камерой по Bluetooth

Смартфон с поддержкой Bluetooth можно использовать для дистанционной съемки и переключения отображения изображений. Это удобно, если требуется быстро подключиться во время съемки или управлять воспроизведением, когда камера подключена к телевизору.

1 Подготовьте камеру.

- Задайте в камере режим съемки и функции съемки.
- Исключите смещение камеры во время съемки, установив ее на штатив или приняв другие меры.

2 Подключите камеру к смартфону (📖 133).

- Убедитесь, что подключение по Bluetooth установлено.

3 Выберите удаленное управление с помощью Bluetooth.

- В приложении Camera Connect на смартфоне выберите [Удаленное управление с помощью Bluetooth].
- Экран смартфона изменяется на экран для дистанционного управления по Bluetooth.

4 Производите съемку и переключайте изображения.

- Используйте смартфон для съемки в режиме съемки и для переключения изображений в режиме воспроизведения.



- Пункт [Удаленное управление с помощью Bluetooth] недоступен, если установлено подключение по Wi-Fi.



- Состояние подключения Bluetooth можно контролировать по значкам на экране (📖 133).

Перед использованием

Основные операции

Руководство по расширенным операциям

Основные сведения о камере

Автоматический/гибридный автоматический режим

Другие режимы съемки

Режим P

Режимы Tv, Av, M и C

Режим воспроизведения

Беспроводные функции

Меню настройки

Принадлежности

Приложение

Алфавитный указатель



Изменение или удаление параметров Wi-Fi

Изменение или удаление параметров Wi-Fi производится следующим образом.

Изменение информации о подключении

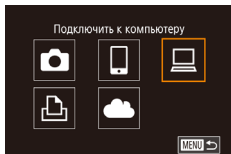

1 Откройте меню Wi-Fi и выберите устройство, параметры которого требуется изменить.

- Нажмите кнопку [«F»].
- Прокрутите экран влево или вправо, чтобы открыть экран выбора устройства, затем нажмите значок изменяемого устройства.

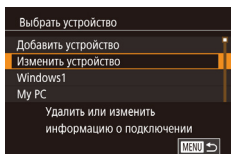

2 Выберите пункт [Изменить устройство].

- Нажмите [Изменить устройство], затем нажмите кнопку [«E»].

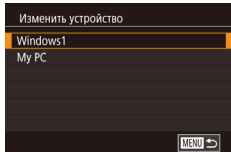

3 Выберите устройство для изменения.

- Нажмите редактируемое устройство, затем нажмите кнопку [«E»].

4 Выберите пункт для редактирования.

- Нажмите параметр, который требуется отредактировать.
- Доступные для изменения параметры зависят от устройства или службы.

Настраиваемые параметры	Подключение				
					Веб-службы
[Изменить имя устройства] (📖158)	<input type="radio"/>	<input type="radio"/>	<input type="radio"/>	<input type="radio"/>	—
[Парам. просм.] (📖159)	—	<input type="radio"/>	—	—	—
[Стереть инф. о подключении] (📖158)	<input type="radio"/>	<input type="radio"/>	<input type="radio"/>	<input type="radio"/>	—

○ : Настройка возможна — : Настройка невозможна

Изменение имени устройства

Можно изменить имя устройства (отображаемое имя), которое отображается в камере.

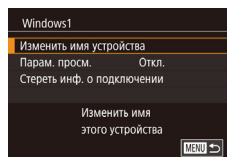

- В соответствии с шагом 4 раздела «Изменение информации о подключении» (📖158) выберите пункт [Изменить имя устройства] и нажмите кнопку [«E»].
- Нажмите кнопку [«E»] – появится клавиатура. Введите новое имя (📖30).

Удаление информации о подключении

Удаление информации о подключении (информации об устройствах, с которыми устанавливалось соединение) производится следующим образом.

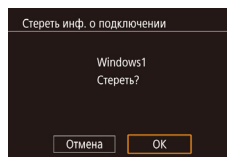

- В соответствии с шагом 4 раздела «Изменение информации о подключении» (📖158) выберите пункт [Стереть инф. о подключении] и нажмите кнопку [«E»].
- После появления запроса [Стереть?] нажмите [OK].
- Информация о подключении удаляется.

Перед использованием

Основные операции

Руководство по расширенным операциям

Основные сведения о камере

Автоматический/гибридный автоматический режим

Другие режимы съемки

Режим P

Режимы Tv, Av, M и C

Режим воспроизведения

Беспроводные функции

Меню настройки

Принадлежности

Приложение

Алфавитный указатель



Указание изображений, доступных для просмотра со смартфонов

Укажите, могут ли все изображения на карте памяти просматриваться со смартфонов, подключенных к камере.

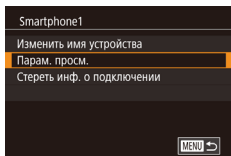

- Выберите пункт [Парам. просм.] на шаге 4 раздела «Изменение информации о подключении» (📖 158) и выберите требуемый вариант.



- Для дистанционной съемки в режиме Live View выберите вариант [Вкл.].

Изменение имени камеры

Имя камеры (отображаемое на подключенном устройстве) можно изменить.

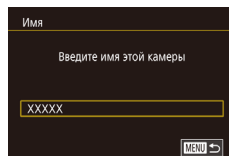
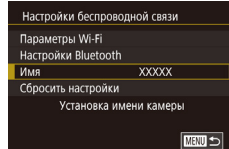
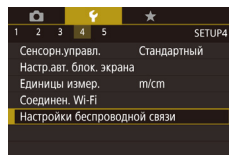

1 Выберите [Настройки беспроводной связи].

- Нажмите кнопку [MENU] и выберите пункт [Настройки беспроводной связи] на вкладке [4] (📖 29).

2 Выберите пункт [Имя].

- Выберите [Имя] и нажмите кнопку [📄].

3 Измените имя.

- Нажмите кнопку [📄] для открытия клавиатуры (📖 30), затем введите новое имя.



- Если вводимое имя начинается с символа или пробела, отображается сообщение. Нажмите кнопку [📄] и введите другое имя.
- Имя устройства можно также изменить на экране [Имя устройства], которое отображается при первом использовании функции Wi-Fi. В этом случае выберите текстовое поле, нажмите кнопку [📄] для открытия клавиатуры и введите новое имя устройства.

Перед использованием

Основные операции

Руководство по расширенным операциям

Основные сведения о камере

Автоматический/гибридный автоматический режим

Другие режимы съемки

Режим P

Режимы Tv, Av, M и C

Режим воспроизведения

Беспроводные функции

Меню настройки

Принадлежности

Приложение

Алфавитный указатель



Восстановление значений по умолчанию для параметров Wi-Fi

Значения по умолчанию для параметров Wi-Fi следует восстанавливать при смене собственника камеры или при ее утилизации. При сбросе параметров Wi-Fi также сбрасываются все настройки веб-служб. Перед использованием этой функции обязательно убедитесь, что действительно требуется выполнить сброс всех параметров Wi-Fi.

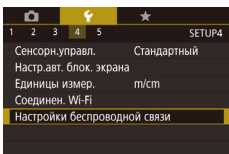

1 Выберите [Настройки беспроводной связи].

- Нажмите кнопку [MENU] и выберите пункт [Настройки беспроводной связи] на вкладке [F4] (кнопка 29).

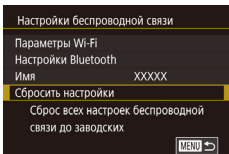

2 Выберите [Сбросить настройки].

- Выберите пункт [Сбросить настройки], затем нажмите кнопку [F5].

3 Восстановите параметры по умолчанию.

- Нажмите [OK].
- Параметры Wi-Fi теперь сброшены.



- Чтобы восстановить значения по умолчанию для всех других параметров (кроме параметров Wi-Fi), выберите пункт [Сброс настр.кам.] на вкладке [F5] (кнопка 169).

Очистка информации об устройствах, сопряженных через Bluetooth

Перед сопряжением с другим смартфоном очистите информацию обо всех подключенных смартфонах.

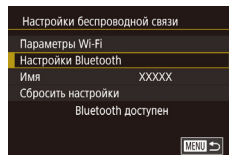

1 Выберите [Настройки Bluetooth].

- Нажмите кнопку [MENU] и выберите вкладку [F4] > [Настройки беспроводной связи] > [Настройки Bluetooth].

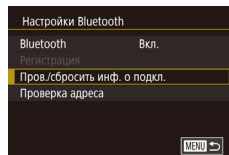

2 Выберите [Пров./сбросить инф. о подкл.].

- Выберите пункт [Пров./сбросить инф. о подкл.], затем нажмите кнопку [F5].

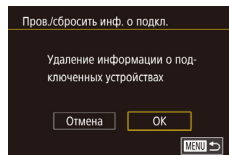

3 Очистите информацию.

- На экране [Пров./сбросить инф. о подкл.] нажмите кнопку [F5].
- Когда появится текст [Удаление информации о подключенных устройствах], нажмите [OK].



4 Очистите информацию о камере.

- На смартфоне в меню настроек Bluetooth удалите информацию о камере, зарегистрированную в смартфоне.

Перед использованием

Основные операции

Руководство по расширенным операциям

Основные сведения о камере

Автоматический/гибридный автоматический режим

Другие режимы съемки

Режим P

Режимы Tv, Av, M и C

Режим воспроизведения

Беспроводные функции

Меню настройки

Принадлежности

Приложение

Алфавитный указатель



Меню настройки

Персональная настройка или изменение основных функций камеры для повышения удобства

Настройка основных функций камеры

Параметры меню MENU (📖29) на вкладках [👉1], [👉2], [👉3], [👉4] и [👉5] можно настраивать. Произведите требуемую настройку часто используемых функций для повышения удобства.

Сохранение изображений на основе даты

Вместо сохранения изображений в папки, создаваемые каждый месяц, можно настроить камеру на создание папок для каждого дня, когда производится съемка, для сохранения изображений, снятых в этот день.

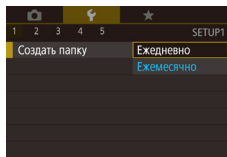

- Выберите пункт [Создать папку] на вкладке [👉1], затем выберите вариант [Ежедневно].
- Изображения теперь записываются в папки, создаваемые для даты съемки.

Нумерация файлов

Снимки автоматически последовательно нумеруются (0001 – 9999) и сохраняются в папках, в каждой из которых может храниться до 2000 изображений. Можно изменить способ, которым камера назначает номера файлов.

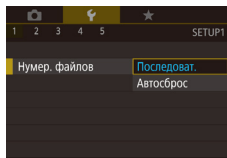

- Выберите пункт [Нумер. файлов] на вкладке [👉1], затем выберите вариант.

Последоват.	Изображения нумеруются последовательно (пока не будет снят/записан 9999-й кадр) даже при смене карты памяти.
Автосброс	При смене карты памяти или при создании новой папки нумерация изображений снова начинается с 0001.

Перед использованием

Основные операции

Руководство по расширенным операциям

Основные сведения о камере

Автоматический/гибридный автоматический режим

Другие режимы съемки

Режим P

Режимы Tv, Av, M и C

Режим воспроизведения

Беспроводные функции

Меню настройки

Принадлежности

Приложение

Алфавитный указатель





- Независимо от варианта, выбранного в этом параметре, при установке другой карты памяти последовательная нумерация снимков может начинаться с номера, следующего за последним номером уже имеющихся на карте памяти снимков. Чтобы начать сохранять снимки с номера 0001, используйте пустую (или отформатированную, 162) карту памяти.

Форматирование карт памяти

Перед использованием новой карты памяти или карты памяти, отформатированной в другом устройстве, необходимо отформатировать эту карту памяти в данной камере. При форматировании карты памяти с нее стираются все данные. Перед форматированием скопируйте изображения с карты памяти в компьютер или примите другие меры к их резервному копированию.

1 Откройте экран [Формат].

- Выберите пункт [Формат] на вкладке 1, затем нажмите кнопку .

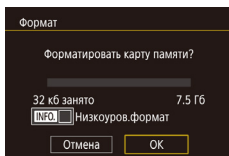

2 Выберите [ОК].

- Нажмите [ОК].

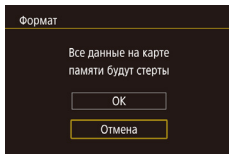

3 Отформатируйте карту памяти.

- На экране запроса подтверждения, который открывается далее, нажмите [ОК] для начала форматирования.
- После завершения форматирования отображается сообщение [Форматирование карты памяти завершено]. Нажмите [ОК].



- При форматировании карты памяти или при стирании с нее данных производится изменение только данных управления файлами – полное удаление содержимого карты памяти не производится. При передаче или утилизации карт памяти в случае необходимости примите меры к защите личной информации, например физически уничтожьте карты.



- Общая емкость карты, указываемая на экране форматирования, может быть меньше заявленной емкости.

Низкоуровневое форматирование

Выполняйте низкоуровневое форматирование в следующих случаях: отображается сообщение [Ошибка карты памяти], камера работает неправильно, низкая скорость считывания изображений с карты/записи изображений на карту, замедленная серийная съемка или внезапные остановки съемки видеофильмов. При низкоуровневом форматировании карты памяти с нее стираются все данные. Перед выполнением низкоуровневого форматирования скопируйте изображения с карты памяти в компьютер или примите другие меры к их резервному копированию.

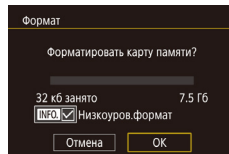

- На экране из шага 2 раздела «Форматирование карт памяти» 162) нажмите кнопку , чтобы выбрать пункт [Низкоуров.формат]. Отображается значок .
- Выполните шаг 2 раздела «Форматирование карт памяти» 162) для продолжения процесса форматирования.



- Низкоуровневое форматирование занимает больше времени, чем обычное форматирование, рассмотренное в разделе «Форматирование карт памяти» 162), так как данные стираются из всех областей хранения карты памяти.
- В процессе выполнения низкоуровневого форматирования его можно отменить, выбрав пункт [Стоп]. В этом случае все данные будут стерты, но карту памяти можно будет использовать обычным образом.

Изменение видеосистемы

Задайте видеосистему телевизора, используемого для просмотра. Эта настройка определяет качество изображения (частоту кадров), доступное для видеозаписей.

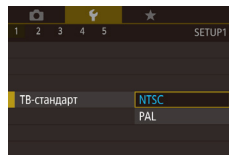

- Выберите пункт [ТВ-стандарт] на вкладке 1, затем выберите вариант.

Перед использованием

Основные операции

Руководство по расширенным операциям

Основные сведения о камере

Автоматический/гибридный автоматический режим

Другие режимы съемки

Режим P

Режимы Tv, Av, M и C

Режим воспроизведения

Беспроводные функции

Меню настроек

Принадлежности

Приложение

Алфавитный указатель



Калибровка электронного уровня

Если электронный уровень неэффективен для обеспечения горизонтальности камеры, выполните его калибровку.

Для повышения точности калибровки заранее выведите на экран линии сетки (📖98), помогающие установить камеру горизонтально.

1 Убедитесь, что камера находится в горизонтальном положении.

- Установите камеру на горизонтальную поверхность, например на стол.

2 Выполните калибровку электронного уровня.

- Выберите пункт [Электрон. ур.] на вкладке [🔍1], затем нажмите кнопку [🔍].
- Выберите пункт [Калибровка] и нажмите кнопку [🔍]. Отображается сообщение с запросом подтверждения.
- Нажмите [ОК].

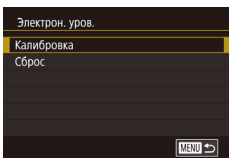

Сброс настроек электронного уровня

Восстановление исходного состояния электронного уровня производится следующим образом. Обратите внимание, что эта операция возможна только после выполнения калибровки электронного уровня.

- Выберите пункт [Электрон. ур.] на вкладке [🔍1], затем нажмите кнопку [🔍].
- Выберите пункт [Сброс], затем нажмите кнопку [🔍].
- Нажмите [ОК].

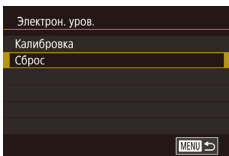

Изменение цвета информации на экране

► Фотографии ► Видеофильмы

Цвет информации на экране и цвет меню может изменяться на цвет, подходящий для съемки в условиях недостаточной освещенности. Эту настройку удобно включать в таких режимах, как [📷] (📖60).

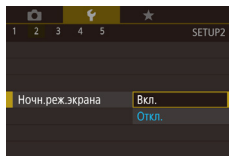

- Выберите пункт [Ночн.реж.экрана] на вкладке [🔍2], затем выберите значение [Вкл.] (📖29).
- Для восстановления исходного отображения выберите значение [Откл.].



- Можно также восстановить для этой настройки значение [Откл.], нажав кнопку [INFO] и удерживая ее нажатой не менее 1 с.

Использование эко-режима

Эта функция позволяет экономить энергию аккумулятора в режиме съемки. Когда камера не используется, для экономии энергии аккумулятора экран быстро темнеет.

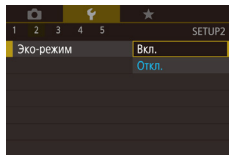

1 Выполните настройку.

- Выберите пункт [Эко-режим] на вкладке [🔍2], затем выберите значение [Вкл.].
- Теперь на экране съемки отображается значок [ECO] (📖192).
- Экран темнеет, если камера не используется в течение приблизительно 2 с; приблизительно через 10 с после затемнения экран выключается. Камера выключается приблизительно через 3 мин простоя.

Перед использованием

Основные операции

Руководство по расширенным операциям

Основные сведения о камере

Автоматический/гибридный автоматический режим

Другие режимы съемки

Режим P

Режимы Tv, Av, M и C

Режим воспроизведения

Беспроводные функции

Меню настройки

Принадлежности

Приложение

Алфавитный указатель



2 Произведите съемку.

- Чтобы включить экран и подготовиться к съемке, когда экран выключен, но объектив еще не закрыт, нажмите наполовину кнопку спуска затвора.

Настройка экономии энергии

Настройте требуемую выдержку времени перед автоматическим выключением камеры и экрана («Автовыключение» и «Дисплей Выкл.», соответственно) (📖26).

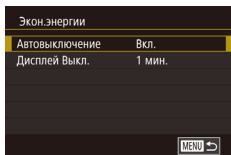

- Выберите пункт [Экон.энергии] на вкладке [🔍2], затем нажмите кнопку [📖].
- Выберите пункт, затем выберите вариант.



- Для экономии заряда аккумуляторов/элементов питания обычно следует выбирать значение [Вкл.] для параметра [Автовыключение] и значение [1 мин.] или менее для параметра [Дисплей Выкл.].



- Настройка [Дисплей Выкл.] применяется даже в том случае, если для параметра [Автовыключение] задано значение [Откл.].
- Если для эко-режима (📖163) задано значение [Вкл.], эти функции энергосбережения недоступны.

Яркость экрана

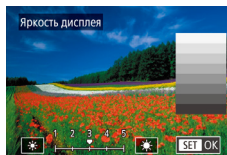

- Выберите пункт [Яркость дисплея] на вкладке [🔍2], затем нажмите кнопку [📖].
- Для настройки яркости нажимайте [🌞][🌞].



- Для установки максимальной яркости нажмите кнопку [INFO] и удерживайте ее нажатой не менее 1 с. (Эта операция имеет приоритет над настройкой параметра [Яркость дисплея] на вкладке [🔍2].) Для восстановления исходной яркости снова нажмите кнопку [INFO] и удерживайте ее нажатой не менее 1 с или перезапустите камеру.

Перед использованием

Основные операции

Руководство по расширенным операциям

Основные сведения о камере

Автоматический/гибридный
автоматический режим

Другие режимы съемки

Режим P

Режимы Tv, Av, M и C

Режим воспроизведения

Беспроводные функции

Меню настройки

Принадлежности

Приложение

Алфавитный указатель



Мировое время

Находясь за рубежом, для обеспечения указания на снимках правильных значений местных даты и времени просто заранее зарегистрируйте пункт назначения и переключитесь на соответствующий часовой пояс. Эта удобная функция исключает необходимость изменять настройки даты и времени вручную.

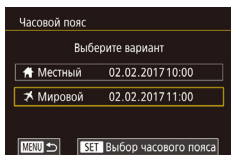
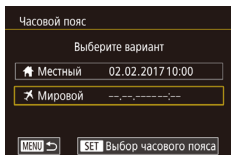
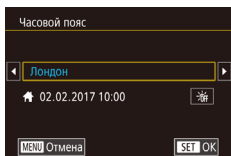
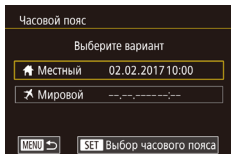

1 Укажите свой местный (домашний) часовой пояс.

- Выберите пункт [Часовой пояс] на вкладке [42], затем нажмите кнопку [OK].
- При первоначальном задании этой настройки убедитесь, что выбран пункт [Местный], затем нажмите кнопку [OK].
- Выберите местный (домашний) часовой пояса, нажимая [Left] [Right]. Для установки летнего времени (перевода часов на 1 час вперед) нажмите [Shift].
- Нажмите кнопку [OK].

2 Укажите пункт назначения.

- Нажмите [World], затем нажмите кнопку [OK].
- Выберите часовой пояс пункта назначения, нажимая [Left] [Right].
- Если требуется, задайте летнее время, как на шаге 1.
- Нажмите кнопку [OK].

3 Переключитесь на часовой пояс места назначения.

- Убедитесь, что выбран пункт [World], затем нажмите кнопку [MENU].
- Теперь на экране [Часовой пояса] и на экране съемки отображается значок [World] (192).



- При настройке даты или времени в режиме [World] (21) автоматически настраиваются время и дата часового пояса [Местный].

Дата и время

Дата и время настраиваются следующим образом.

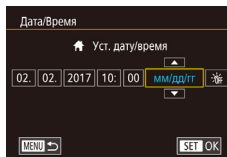

- Выберите пункт [Дата/Время] на вкладке [42], затем нажмите кнопку [OK].
- Нажмите параметр, который требуется задать, затем установите дату и время, нажимая [Up] [Down].

Время закрытия объектива

В целях безопасности объектив обычно закрывается приблизительно через 1 мин после нажатия кнопки [Play] в режиме съемки (25). Чтобы объектив убирался сразу же после нажатия кнопки [Play], установите для времени закрытия объектива значение [0 сек.].

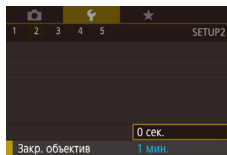

- Выберите пункт [Закр. объектив] на вкладке [42], затем выберите значение [0 сек.].

Перед использованием

Основные операции

Руководство по расширенным операциям

Основные сведения о камере

Автоматический/гибридный автоматический режим

Другие режимы съемки

Режим P

Режимы Tv, Av, M и C

Режим воспроизведения

Беспроводные функции

Меню настройки

Принадлежности

Приложение

Алфавитный указатель



Язык

Установите требуемый язык отображаемого интерфейса.



- Выберите пункт [Язык] на вкладке [3], затем нажмите кнопку [SET].
- Выберите язык, затем нажмите кнопку [SET].



- Экран [Язык] можно также открыть в режиме воспроизведения, нажав кнопку [SET] и, удерживая ее нажатой, сразу же нажав кнопку [MENU].

Отключение звуковых сигналов при работе камеры

Отключение звуковых сигналов камеры и звука видеофильмов производится следующим образом.

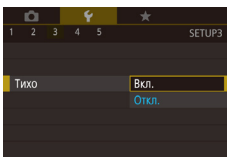

- Выберите пункт [Тихо] на вкладке [3], затем выберите значение [Вкл.].



- Звуки работы можно также отключить, удерживая нажатой кнопку [INFO] при включении камеры.
- Если звуковые сигналы камеры отключены, при воспроизведении видеофильмов звук отсутствует (103). Для восстановления звукового сопровождения видеофильмов проведите пальцем по экрану. Настройте требуемую громкость звука, проводя пальцем вверх или вниз по экрану.

Регулировка громкости

Отрегулируйте громкость отдельных звуковых сигналов камеры в соответствии с приведенными ниже инструкциями.

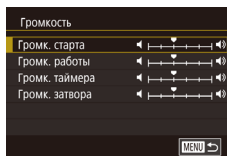

- Выберите пункт [Громкость] на вкладке [3], затем нажмите кнопку [SET].
- Выберите параметр, затем отрегулируйте громкость, нажав требуемый уровень на шкале.

Настройка звуковых сигналов

Настройте звуковые сигналы работы камеры в соответствии с приведенными ниже инструкциями.

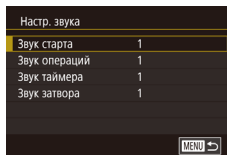

- Выберите пункт [Настр. звука] на вкладке [3], затем нажмите кнопку [SET].
- Выберите пункт, затем нажмите кнопку [SET].
- Выберите вариант.



- Звук срабатывания затвора в видеоподборках, записываемый в режиме [35], изменить невозможно.

Начальная заставка

Настройте начальную заставку, отображаемую после включения камеры, как указано ниже.

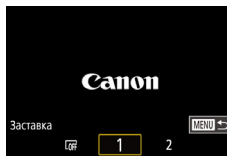

- Выберите пункт [Заставка] на вкладке [1], затем нажмите кнопку [SET].
- Выберите вариант.

Перед использованием

Основные операции

Руководство по расширенным операциям

Основные сведения о камере

Автоматический/гибридный автоматический режим

Другие режимы съемки

Режим P

Режимы Tv, Av, M и C

Режим воспроизведения

Беспроводные функции

Меню настройки

Принадлежности

Приложение

Алфавитный указатель



Скрытие подсказок

Подсказки обычно отображаются при выборе пунктов меню быстрой установки (📖28). Если требуется, эту информацию можно отключить.

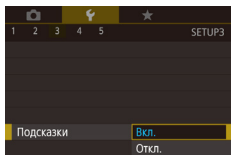

- Выберите пункт [Подсказки] на вкладке [4], затем выберите значение [Откл.].

Отображение в списке режимов съемки только значков

Для ускорения выбора в списке режимов съемки на экране выбора могут отображаться только значки, без названий режимов.

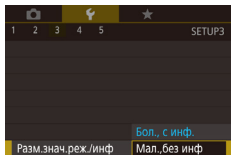

- Выберите пункт [Разм.знач.реж./инф] на вкладке [3], затем выберите значение [Мал., без инф].

Повышение чувствительности сенсорного экрана

Чувствительность сенсорного экрана можно увеличить, чтобы камера реагировала на более легкие нажатия.

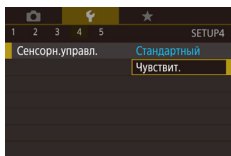

- Выберите пункт [Сенсорн.управл.] на вкладке [4], затем выберите значение [Чувствит.].

Автоматическая блокировка сенсорного экрана

Во избежание случайного срабатывания можно задать автоматическую блокировку сенсорного экрана.

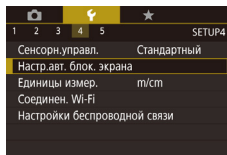

- Выберите пункт [Настр.авт. блок. экрана] на вкладке [4], затем нажмите кнопку [🔒].
- Выберите пункт [Авт. блок. экрана], затем выберите значение [Вкл.].
- Выберите пункт [Авт. блок. экр. после], затем выберите вариант.
- Чтобы разблокировать сенсорный экран, наполовину нажмите кнопку спуска затвора.



- Сенсорный экран можно также разблокировать, нажимая или поворачивая органы управления, такие как кнопка [MENU] или кольцо [🔘].

Метрические/неметрические единицы измерения

Единицы измерения, отображаемые на шкале зумирования (📖33), на индикаторе ручной фокусировки (📖82) и в других местах, можно изменить с м/см на футы/дюймы, как требуется.

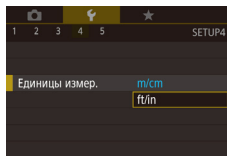

- Выберите пункт [Единицы измер.] на вкладке [4], затем выберите значение [ft/in] (футы/дюймы).

Перед использованием

Основные операции

Руководство по расширенным операциям

Основные сведения о камере

Автоматический/гибридный автоматический режим

Другие режимы съемки

Режим P

Режимы Tv, Av, M и C

Режим воспроизведения

Беспроводные функции

Меню настройки

Принадлежности

Приложение

Алфавитный указатель



Проверка логотипов сертификации

На экране можно просмотреть некоторые логотипы сертификационных требований, которым удовлетворяет камера. Другие логотипы сертификации указаны в данном Руководстве, на коробке камеры или на корпусе камеры.

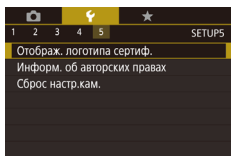

- Выберите пункт [Отображ. логотипа сертиф.] на вкладке [4], затем нажмите кнопку [3].

Задание записи в изображениях сведений об авторских правах

Чтобы в изображениях записывалось имя автора и сведения об авторских правах, заранее задайте эти сведения в соответствии с приведенными ниже инструкциями.

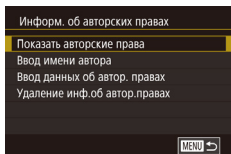

- Выберите пункт [Информ. об авторских правах] на вкладке [4], затем нажмите кнопку [3].
- Выберите пункт [Ввод имени автора] или [Ввод данных об автор. правах], нажмите кнопку [3] для открытия клавиатуры, затем введите имя [30].
- Нажмите кнопку [MENU]. При появлении запроса [Принять изменения?] нажмите [Да].
- Заданные здесь сведения теперь будут записываться в изображения.



- Для проверки введенных сведений выберите пункт [Показать авторские права] на приведенном выше экране, затем нажмите кнопку [3].

Удаление всех сведений об авторских правах

Можно одновременно удалить имя автора и сведения об авторских правах в соответствии с приведенными ниже инструкциями.

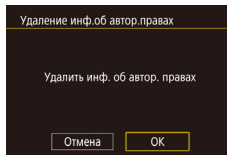

- В соответствии с шагами раздела «Задание записи в изображениях сведений об авторских правах» (168) выберите пункт [Удаление инф.об автор.правах].
- Нажмите [OK].



- Сведения об авторских правах, уже записанные в изображения, не удаляются.

Настройка других параметров

Можно также настраивать указанные ниже параметры.

- Вкладка [4], настройка [Настройки беспроводной связи] (132)
- Вкладка [4], настройка [Польз. режим съемки (C)] (100)

Перед использованием

Основные операции

Руководство по расширенным операциям

Основные сведения о камере

Автоматический/гибридный
автоматический режим

Другие режимы съемки

Режим P

Режимы Tv, Av, M и C

Режим воспроизведения

Беспроводные функции

Меню настройки

Принадлежности

Приложение

Алфавитный указатель



Восстановление настроек камеры по умолчанию

Если настройка была ошибочно изменена, для параметров камеры можно восстановить значения по умолчанию.

Восстановление в камере значений по умолчанию для всех параметров

1 Откройте экран [Базовые настр.].

- Выберите пункт [Сброс настр.кам.] на вкладке [5], затем нажмите кнопку [OK].
- Выберите пункт [Базовые настр.] и нажмите кнопку [OK].

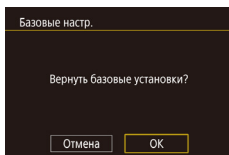

2 Восстановите параметры по умолчанию.

- Нажмите [OK].
- Теперь для всех параметров камеры восстановлены значения по умолчанию.



- Для указанных ниже функций значения по умолчанию не восстанавливаются.
 - Настройка [ТВ-стандарт] (162) на вкладке [1]
 - Настройки [Часовой пояс] (165) и [Дата/Время] (165) на вкладке [2]
 - Настройка [Язык] (166) на вкладке [3]
 - Режим съемки (53)
 - Настройки беспроводной связи (132)
 - Откалиброванное значение для электронного уровня (163)
 - Сведения об авторских правах (168)
 - Информация об идентификации лица

Восстановление значений по умолчанию для отдельных функций

Для указанных ниже функций возможно индивидуальное восстановление значений по умолчанию.

- Пользовательские настройки для пользовательских режимов съемки
- Информация об авторских правах
- Откалиброванное значение для электронного уровня
- Информация об идентификации лица
- Настройки беспроводной связи

1 Откройте экран [Другие настройки].

- Выберите пункт [Сброс настр.кам.] на вкладке [5], затем нажмите кнопку [OK].
- Выберите пункт [Другие настройки] и нажмите кнопку [OK].

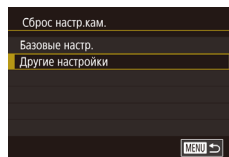

2 Выберите функцию для сброса настроек.

- Выберите функцию для сброса и нажмите кнопку [OK].

3 Восстановите параметры по умолчанию.

- Нажмите [OK].
- Настройки функции по умолчанию теперь восстановлены.

Перед использованием

Основные операции

Руководство по расширенным операциям

Основные сведения о камере

Автоматический/гибридный автоматический режим

Другие режимы съемки

Режим P

Режимы Tv, Av, M и C

Режим воспроизведения

Беспроводные функции

Меню настройки

Принадлежности

Приложение

Алфавитный указатель



Принадлежности

Расширьте возможности камеры с помощью дополнительно приобретаемых принадлежностей Canon или других отдельно продаваемых совместимых принадлежностей

Рекомендуется использовать оригинальные дополнительные принадлежности компании Canon.

Данное изделие оптимизировано для работы с оригинальными дополнительными принадлежностями компании Canon. Компания Canon не несет ответственности за любые повреждения данного изделия и/или несчастные случаи, такие как возгорание и т. п., вызванные неполадками в работе дополнительных принадлежностей сторонних производителей (например, протечка и/или взрыв аккумулятора). Обратите внимание, что любой ремонт изделия Canon, который может потребоваться в результате такой неполадки, не покрывается гарантией и выполняется на платной основе.

Состав системы

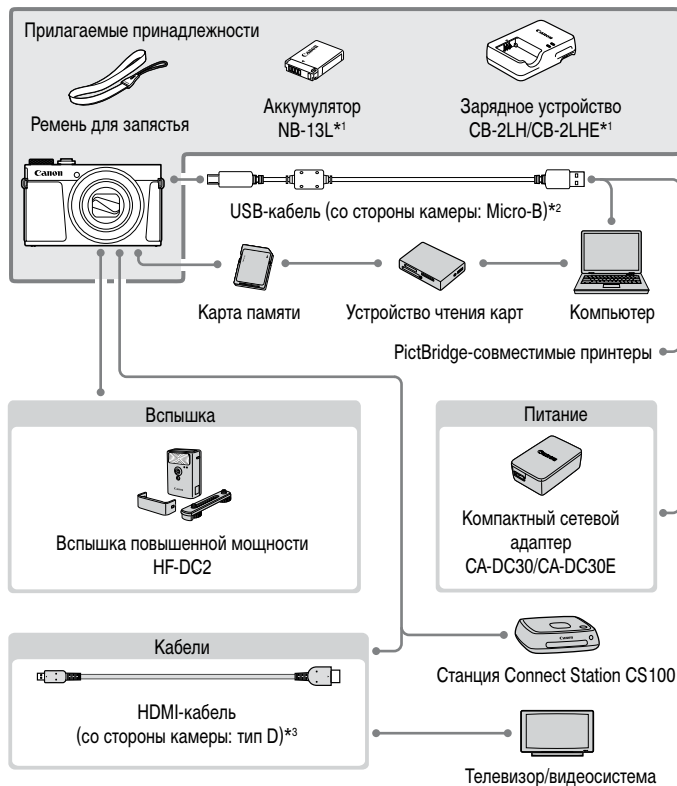

*1 Также продается отдельно.

*2 Также предлагается оригинальная принадлежность Canon (интерфейсный кабель IFC-600PCU).

*3 Используйте один из имеющихся в продаже кабелей длиной не более 2,5 м.

Перед использованием

Основные операции

Руководство по расширенным операциям

Основные сведения о камере

Автоматический/гибридный автоматический режим

Другие режимы съемки

Режим P

Режимы Tv, Av, M и C

Режим воспроизведения

Беспроводные функции

Меню настройки

Принадлежности

Приложение

Алфавитный указатель



Дополнительно приобретаемые принадлежности

Следующие принадлежности камеры продаются отдельно. Обратите внимание, что их наличие зависит от региона, а выпуск некоторых принадлежностей может быть прекращен.

Источники питания

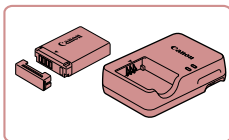

Аккумулятор NB-13L

- Перезаряжаемый литиево-ионный аккумулятор

Зарядное устройство CB-2LH/CB-2LHE

- Зарядное устройство для аккумулятора NB-13L



- Если используется аккумулятор, отличный от оригинального аккумулятора Canon, отображается сообщение [Ошибка связи батареи.], требующее реакции пользователя. Обратите внимание, что компания Canon не несет ответственности за любые неисправности, возникшие в результате, например, неполадок в работе или возгорания, связанные с использованием неоригинальных аккумуляторов Canon.



- Для аккумулятора предусмотрена удобная крышка, которую можно устанавливать так, чтобы сразу было видно состояние зарядки аккумулятора. Устанавливайте крышку таким образом, чтобы для заряженного аккумулятора символ ▲ был виден, а для разряженного – не виден.

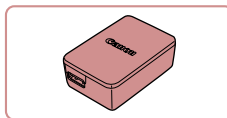

Компактный сетевой адаптер CA-DC30/CA-DC30E

- Установите прилагаемый аккумулятор в камеру для зарядки. Для подключения адаптера к камере требуется интерфейсный кабель IFC-600PCU (продается отдельно).



- Зарядное устройство и компактный сетевой адаптер можно использовать в местах с напряжением сети переменного тока 100 – 240 В (50/60 Гц).
- Для электрических розеток другой формы используйте имеющиеся в продаже переходники для вилок. Запрещается пользоваться электрическими трансформаторами, предназначенными для путешествий, так как они могут повредить аккумулятор.

Вспышка

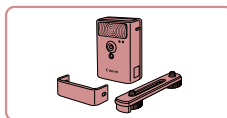

Вспышка повышенной мощности HF-DC2

- Внешняя вспышка для освещения объектов, находящихся вне радиуса действия встроенной вспышки. Также может использоваться вспышка повышенной мощности HF-DC1.



- Вспышки повышенной мощности не могут использоваться в режиме съемки **[M]**, **[Av]** или **[Tv]**, если для параметра [Режим вспышки] установлено значение [Ручной].

Прочие принадлежности

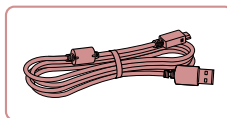

Интерфейсный кабель IFC-600PCU

- Служит для подключения камеры к компьютеру или принтеру.

Перед использованием

Основные операции

Руководство по расширенным операциям

Основные сведения о камере

Автоматический/гибридный автоматический режим

Другие режимы съемки

Режим P

Режимы Tv, Av, M и C

Режим воспроизведения

Беспроводные функции

Меню настройки

Принадлежности

Приложение

Алфавитный указатель



■ Принтеры

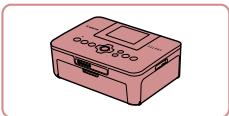

PictBridge-совместимые принтеры Canon

- Печать возможна даже без компьютера, достаточно подключить камеру напрямую к принтеру. За дополнительной информацией обращайтесь к ближайшему дилеру Canon.

■ Хранение фотографий и видеофильмов

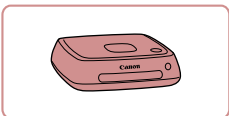

Станция Connect Station CS100

- Мультимедийный концентратор для хранения изображений из камеры, их просмотра на подключенном телевизоре, беспроводной печати на принтере с поддержкой Wi-Fi, отправки в Интернет и прочего.

Использование дополнительно приобретаемых принадлежностей

▶ Фотографии ▶ Видеофильмы

■ Воспроизведение на экране телевизора

▶ Фотографии ▶ Видеофильмы

Изображения можно просматривать на экране телевизора, подключив камеру к телевизору высокой четкости с помощью одного из имеющихся в продаже кабелей HDMI (длиной не более 2,5 м, с разъемом типа D со стороны камеры). С высокой четкостью можно просматривать видеофильмы, снятые с качеством изображения [EFD 59.94P], [EFD 29.97P], [EFD 23.98P], [EFD 29.97P], [EFD 50.00P], [EFD 25.00P] или [EFD 25.00P]. Подробные сведения о подключении и порядке переключения входов см. в руководстве по эксплуатации телевизора.

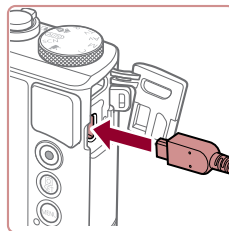
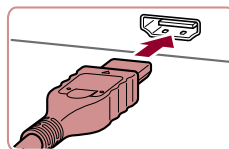

1 Убедитесь, что камера и телевизор выключены.

2 Подсоедините камеру к телевизору.

- На телевизоре полностью вставьте разъем кабеля в разъем HDMI-входа, как показано на рисунке.
- На камере откройте крышку разъемов и полностью вставьте разъем кабеля в разъем камеры.

Перед использованием

Основные операции

Руководство по расширенным операциям

Основные сведения о камере

Автоматический/гибридный автоматический режим

Другие режимы съемки

Режим P

Режимы Tv, Av, M и C

Режим воспроизведения

Беспроводные функции

Меню настройки

Принадлежности

Приложение

Алфавитный указатель



3 Включите телевизор и переключитесь на внешний вход.

- Переключите телевизор на внешний вход, к которому подключен кабель на шаге 2.

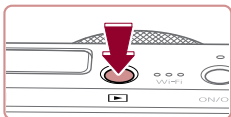

4 Включите камеру.

- Нажмите кнопку [▶].
- Изображения из камеры отображаются на экране телевизора. (На экране камеры ничего не отображается.)
- Завершив просмотр, перед отключением кабеля выключите камеру и телевизор.



- При просмотре изображений на экране телевизора (193) часть информации может не отображаться.
- Когда камера подключена к телевизору высокой четкости, звуковые сигналы операций камеры не воспроизводятся.

Установка и зарядка аккумулятора

Прилагаемый аккумулятор можно заряжать с помощью дополнительно приобретаемого компактного сетевого адаптера CA-DC30/CA-DC30E и интерфейсного кабеля IFC-600PCU.

1 Установите аккумулятор.

- Откройте крышку в соответствии с инструкциями шага 1 раздела «Установка аккумулятора и вашей карты памяти» (19).
- Установите аккумулятор, как описано в шаге 2 раздела «Установка аккумулятора и вашей карты памяти» (19).
- Закройте крышку в соответствии с инструкциями шага 4 раздела «Установка аккумулятора и вашей карты памяти» (19).

2 Подключите компактный сетевой адаптер к камере.

- При выключенной камере откройте крышку (1). Возьмите меньший разъем интерфейсного кабеля (продается отдельно) в показанной ориентации и полностью вставьте его в разъем камеры (2).
- Вставьте больший разъем интерфейсного кабеля в компактный сетевой адаптер.

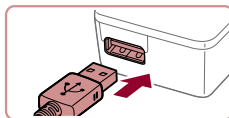
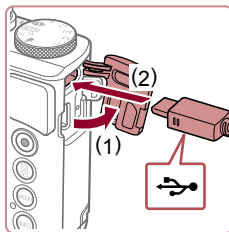

Перед использованием

Основные операции

Руководство по расширенным операциям

Основные сведения о камере

Автоматический/гибридный автоматический режим

Другие режимы съемки

Режим P

Режимы Tv, Av, M и C

Режим воспроизведения

Беспроводные функции

Меню настройки

Принадлежности

Приложение

Алфавитный указатель



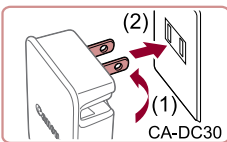

3 Зарядите аккумулятор.

- CA-DC30: откройте контакты вилки (1) и подключите зарядное устройство к электрической розетке (2).

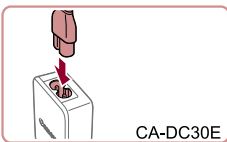

- CA-DC30E: подключите кабель питания к компактному сетевому адаптеру, затем подключите другой конец кабеля к электрической розетке.

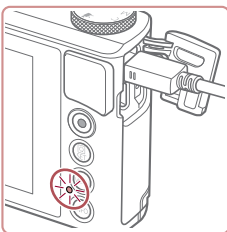

- Начинается зарядка, и загорается индикатор зарядки по USB.
- После завершения зарядки индикатор выключается.
- Отсоедините компактный сетевой адаптер от электрической розетки и отсоедините интерфейсный кабель от камеры.



- Для защиты аккумулятора и поддержания его оптимального состояния длительность непрерывной зарядки не должна превышать 24 ч.
- При зарядке другого аккумулятора перед заменой заряжаемого аккумулятора обязательно отсоедините от камеры интерфейсный кабель.



- Подробные сведения о времени зарядки, а также о количестве кадров и времени съемки с полностью заряженным аккумулятором см. в разделе «Питание» (📖212).
- Изображения можно просматривать даже во время зарядки аккумулятора, для этого включите камеру и перейдите в режим воспроизведения (📖23). Однако съемка во время зарядки аккумулятора невозможна.
- Заряженные аккумуляторы постепенно разряжаются, даже если они не используются. Заряжайте аккумулятор в день использования (или непосредственно накануне).
- Зарядное устройство можно использовать в местах с напряжением сети переменного тока 100 – 240 В (50/60 Гц). Для электрических розеток другой формы используйте имеющиеся в продаже переходники для вилки. Запрещается пользоваться электрическими трансформаторами, предназначенными для путешествий, так как они могут повредить аккумулятор.

Зарядка аккумулятора с помощью компьютера

Аккумулятор можно также заряжать, подключив большой разъем интерфейсного кабеля к USB-разъему компьютера на шаге 2 раздела «Установка и зарядка аккумулятора» (📖173). Подробные сведения об USB-подключениях компьютера см. в руководстве пользователя компьютера.

Рекомендуется использовать интерфейсный кабель IFC-600PCU (продается отдельно).

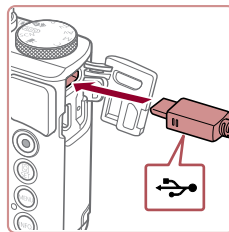

- При выключенной камере откройте крышку. Возьмите меньший разъем кабеля в показанной ориентации и полностью вставьте его в разъем камеры.

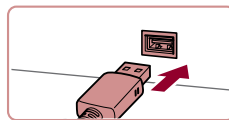

- Подсоедините большой разъем кабеля к компьютеру. Подробные сведения о подключении к компьютеру см. в его руководстве пользователя.

Перед использованием

Основные операции

Руководство по расширенным операциям

Основные сведения о камере

Автоматический/гибридный автоматический режим

Другие режимы съемки

Режим P

Режимы Tv, Av, M и C

Режим воспроизведения

Беспроводные функции

Меню настройки

Принадлежности

Приложение

Алфавитный указатель



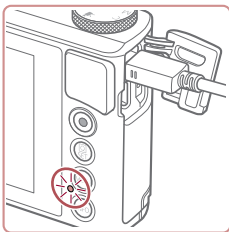

- Начинается зарядка, и индикатор на задней панели камеры мигает зеленым цветом. Зарядка завершится приблизительно через четыре часа.
- Однако зарядка может потребовать больше времени, если производится импорт изображений из камеры в компьютер, как описано в разделе «Сохранение изображений в компьютере» (📖 176).
- Пока камера подсоединена к компьютеру, индикатор продолжает мигать зеленым цветом даже после завершения зарядки.



- Если начать зарядку в соответствии с описанными выше шагами, а затем выключить камеру, нажав кнопку ON/OFF, зарядка останавливается и индикатор выключается.
- С некоторыми компьютерами для зарядки аккумулятора может потребоваться, чтобы в камеру была установлена карта памяти. Установите карту памяти в камеру (📖 19) до подключения кабеля к USB-порту компьютера.

Использование программного обеспечения

Для использования функций указанного ниже программного обеспечения загрузите его с веб-сайта Canon и установите на свой компьютер.

- CameraWindow
 - Импорт изображений в компьютер.
 - Добавление в камеру хранящихся в компьютере стилей изображений.
- Image Transfer Utility
 - Настройка функции синхронизации изображений (📖 153) и получение изображений.
- Map Utility
 - Использование карты для просмотра информации GPS, добавленной в изображения.
- Digital Photo Professional
 - Просмотр, обработка и редактирование изображений RAW.
- Picture Style Editor
 - Редактирование стилей изображения, создание и сохранение файлов стилей изображения.



- Для просмотра и редактирования видеозаписей на компьютере используйте стандартное или общедоступное программное обеспечение, которое поддерживает видеозаписи, снятые камерой.



- Программу Image Transfer Utility можно также загрузить со страницы настроек функции синхронизации изображений портала CANON iMAGE GATEWAY.

Перед использованием

Основные операции

Руководство по расширенным операциям

Основные сведения о камере

Автоматический/гибридный автоматический режим

Другие режимы съемки

Режим P

Режимы Tv, Av, M и C

Режим воспроизведения

Беспроводные функции

Меню настройки

Принадлежности

Приложение

Алфавитный указатель



Подключение к компьютеру с помощью кабеля

Проверка компьютерной среды

Подробные требования программного обеспечения к системе и сведения о совместимости, включая поддержку новых операционных систем, см. на веб-сайте Canon.

Установка программного обеспечения

Установите программное обеспечение в соответствии с шагами 1 – 2 раздела «Установка приложения CameraWindow» (140).



- Чтобы удалить программное обеспечение в Mac OS, в папке [Canon Utilities] внутри папки [Applications] перетащите папку удаляемого программного обеспечения в корзину, затем очистите корзину.

Сохранение изображений в компьютере

С помощью USB-кабеля (продается отдельно; со стороны камеры: Micro-B) можно подключать камеру к компьютеру и сохранять изображения в компьютере.

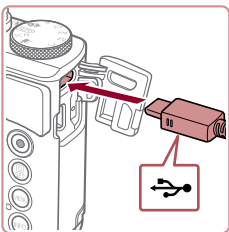

1 Подключите камеру к компьютеру.

- При выключенной камере откройте крышку. Возьмите меньший разъем кабеля в показанной ориентации и полностью вставьте его в разъем камеры.

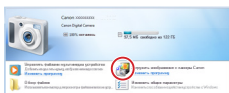
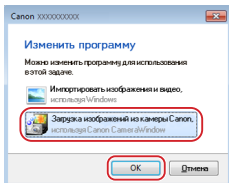
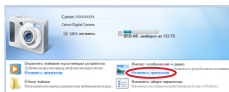
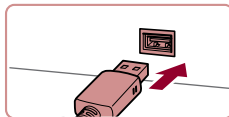

- Подсоедините большой разъем кабеля к компьютеру. Подробные сведения о подключении к компьютеру см. в его руководстве пользователя.
- При подключении камеры к компьютеру она включается автоматически.

2 Откройте программу CameraWindow.

- Mac OS: программа CameraWindow открывается после установления соединения между камерой и компьютером.
- Windows: выполните приведенные ниже шаги.
- На открывшемся экране выберите ссылку изменения программы [Изменить].
- Выберите [Загрузка изображений из камеры Canon], затем нажмите кнопку [OK].
- Дважды щелкните значок [CameraWindow].

Перед использованием

Основные операции

Руководство по расширенным операциям

Основные сведения о камере

Автоматический/гибридный автоматический режим

Другие режимы съемки

Режим P

Режимы Tv, Av, M и C

Режим воспроизведения

Беспроводные функции

Меню настройки

Принадлежности

Приложение

Алфавитный указатель



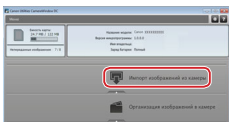

3 Сохраните изображения из камеры в компьютер.

- Нажмите кнопку [Импорт изображений из камеры], затем [Импорт непереданных изображений].
- Изображения сохраняются в компьютере в папке «Изображения», в отдельных папках с датой в качестве имени.
- После сохранения изображений закройте программу CameraWindow, выключите камеру, нажав кнопку [▶], и отсоедините кабель.
- Для просмотра сохраненных в компьютере изображений используйте стандартное или общедоступное программное обеспечение, которое поддерживает снятые камерой изображения.



- Windows 7: если не отображается экран из шага 2, щелкните значок [📷] на панели задач.
- Mac OS: если после шага 2 не отображается программа CameraWindow, щелкните значок [CameraWindow] на панели Dock.
- Хотя можно сохранить изображения на компьютер, просто подключив камеру к компьютеру без использования программного обеспечения, при этом возникают следующие ограничения.
 - После подключения камеры к компьютеру изображения могут стать доступными только через несколько минут.
 - Изображения, снятые в вертикальной ориентации, могут быть сохранены в горизонтальной ориентации.
 - Изображения RAW (или изображения JPEG, записанные вместе с изображениями RAW) могут не сохраниться.
 - Для изображений, сохраненных в компьютере, могут быть сброшены настройки защиты изображений.
 - В зависимости от версии операционной системы, используемого программного обеспечения или размера файлов изображений возможно возникновение определенных проблем при сохранении изображений или сведений об изображениях.

Печать изображений

▶ Фотографии ▶ Видеофильмы

Подключив камеру к PictBridge-совместимому принтеру с помощью кабеля, можно печатать снимки и настраивать различные параметры, используемые для принтера и служб фотопечати.

В данном примере PictBridge-совместимого принтера используется принтер Canon SELPHY CP. Также см. руководство пользователя принтера.

■ Простая печать

▶ Фотографии ▶ Видеофильмы

Изображения можно печатать, подключив камеру к PictBridge-совместимому принтеру с помощью USB-кабеля (продается отдельно; со стороны камеры: Micro-B).

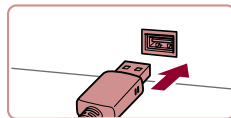
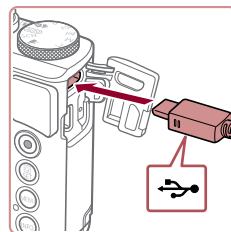

1 Убедитесь, что камера и принтер выключены.

2 Подсоедините камеру к принтеру.

- Откройте крышку разъемов. Взяв меньший разъем кабеля в показанной ориентации, вставьте этот разъем в разъем камеры.
- Подсоедините больший разъем кабеля к принтеру. Подробные сведения о подключении см. в руководстве пользователя принтера.

Перед использованием

Основные операции

Руководство по расширенным операцияциям

Основные сведения о камере

Автоматический/гибридный автоматический режим

Другие режимы съемки

Режим P

Режимы Tv, Av, M и C

Режим воспроизведения

Беспроводные функции

Меню настройки

Принадлежности

Приложение

Алфавитный указатель



3 Включите принтер.

4 Выберите изображение.

- Проводя пальцем влево или вправо по экрану, выберите изображение.



5 Откройте экран печати.

- Нажмите кнопку [F6], выберите значок [P], затем снова нажмите кнопку [F6].

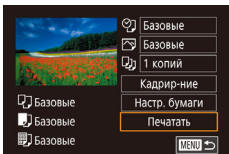

6 Распечатайте изображение.

- Выберите пункт [Печатать] и нажмите кнопку [F6].
- Начинается печать.
- Чтобы напечатать другие изображения, после завершения печати повторите приведенную выше процедуру с шага 4.
- Завершив печать, выключите камеру и принтер и отсоедините кабель.



- Сведения о PictBridge-совместимых принтерах Canon (продаются отдельно) см. в разделе «Принтеры» (172).

Настройка параметров печати

► Фотографии ► Видеофильмы

1 Откройте экран печати.

- Для отображения этого экрана выполните шаги 1 – 5 раздела «Простая печать» (177).

2 Выполните настройки.

- Нажмите пункт, затем выберите значение на следующем экране. Для возврата на экран печати нажмите кнопку [F6].

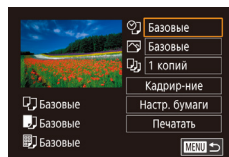

🗨️	Базовые	Соответствует текущим настройкам принтера.
	Дата	Печать изображений с добавленной датой.
	№ файла	Печать изображений с добавленным номером файла.
	Оба	Печать изображений с добавленными датой и номером файла.
📁	Откл.	–
	Базовые	Соответствует текущим настройкам принтера.
	Откл.	–
	Вкл.	Для печати с оптимальными настройками используются данные, полученные в момент съемки.
👁️	Крас.гл1	Коррекция «красных глаз».
	Кол-во копий	Выберите число печатаемых копий.
Кадрир-ние	–	Укажите область изображения, которую требуется напечатать (179).
Настр. бумаги	–	Задайте формат бумаги, компоновку и другие сведения (179).

Перед использованием

Основные операции

Руководство по расширенным операциям

Основные сведения о камере

Автоматический/гибридный автоматический режим

Другие режимы съемки

Режим P

Режимы Tv, Av, M и C

Режим воспроизведения

Беспроводные функции

Меню настройки

Принадлежности

Приложение

Алфавитный указатель



Обрезка изображений перед печатью

► Фотографии ► Видеофильмы

Обрезая изображения перед печатью, можно печатать требуемую область изображения, а не все изображение целиком.

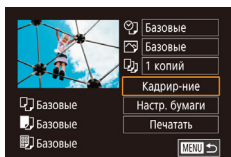

1 Выберите пункт [Кадрирование].

- Выполнив шаг 1 раздела «Настройка параметров печати» (178) для открытия экрана печати, нажмите [Кадрирование].
- Отображается рамка обрезки, показывающая печатаемую область изображения.

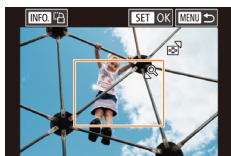

2 Произведите требуемую настройку рамки обрезки.

- Чтобы изменить размер рамки, перемещайте рычаг зумирования.
- Для перемещения рамки перетаскивайте ее.
- Для поворота рамки нажимайте кнопку [INFO].
- После завершения нажмите кнопку [OK].

3 Распечатайте изображение.

- Для печати выполните шаг 6 раздела «Простая печать» (177).



- Обрезка может быть невозможна для изображений малого размера или при некоторых форматах кадров.

Выбор формата бумаги и компоновки перед печатью

► Фотографии ► Видеофильмы

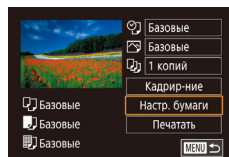

1 Выберите пункт [Настр. бумаги].

- Выполнив шаг 1 раздела «Настройка параметров печати» (178) для открытия экрана печати, нажмите [Настр. бумаги].

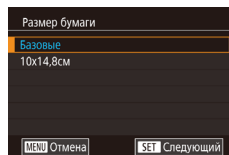

2 Выберите формат бумаги.

- Выберите вариант, затем нажмите кнопку [OK].

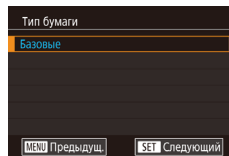

3 Выберите тип бумаги.

- Выберите вариант, затем нажмите кнопку [OK].

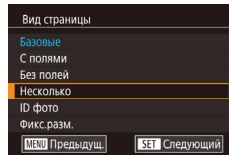

4 Выберите компоновку.

- Выберите вариант, затем нажмите кнопку [OK].
- Если выбран вариант [Несколько], укажите количество изображений на лист.
- Нажмите кнопку [OK].

5 Распечатайте изображение.

- Для печати выполните шаг 6 раздела «Простая печать» (177).

Перед использованием

Основные операции

Руководство по расширенным операциям

Основные сведения о камере

Автоматический/гибридный
автоматический режим

Другие режимы съемки

Режим P

Режимы Tv, Av, M и C

Режим воспроизведения

Беспроводные функции

Меню настройки

Принадлежности

Приложение

Алфавитный указатель



Доступные варианты компоновки

Базовые	Соответствует текущим настройкам принтера.
С полями	Печать производится с пустыми полями вокруг изображения.
Без полей	Печать без полей, от края до края.
Несколько	Выберите количество изображений, печатаемых на листе.
ID фото	Печать изображений для идентификационных целей. Доступно только для изображений с разрешением L и форматом кадра 3:2.
Фикс.разм.	Выберите формат печати. Выберите формат 90 × 130 мм, формат открытки или широкоформатную печать.

Печать фотографий для документов

► Фотографии ► Видеофильмы

1 Выберите пункт [ID фото].

- В соответствии с шагами 1 – 4 раздела «Выбор формата бумаги и компоновки перед печатью» (📖 179) выберите пункт [ID фото] и нажмите кнопку [📄].

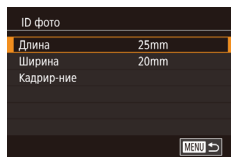

2 Выберите размер длинной и короткой сторон (длину и ширину).

- Выберите пункт и нажмите кнопку [📄]. На следующем экране выберите длину, затем нажмите кнопку [📄].

3 Выберите область печати.

- Выберите [Кадрир-ние] и нажмите кнопку [📄].
- Выберите область печати в соответствии с инструкциями шага 2 из раздела «Обрезка изображений перед печатью» (📖 179).



4 Распечатайте изображение.

- Для печати выполните шаг 6 раздела «Простая печать» (📖 177).

Печать эпизодов из видеофильма

► Фотографии ► Видеофильмы

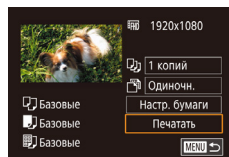

1 Откройте экран печати.

- В соответствии с шагами 1 – 5 раздела «Простая печать» (📖 177) выберите видеофильм. Отображается показанный слева экран.

2 Выберите способ печати.

- Выберите пункт [📄] и нажмите кнопку [📄]. На следующем экране выберите значение, затем нажмите кнопку [📄], чтобы вернуться на предыдущий экран.

3 Распечатайте изображение.

- Для печати выполните шаг 6 раздела «Простая печать» (📖 177).

Параметры печати видеофильмов

Одиночн.	Печать текущего эпизода в виде фотографии.
Последов	Печать последовательности эпизодов с определенным интервалом на одном листе бумаги. Задав для параметра [Подпись] значение [Вкл.], можно также печатать номер папки, номер файла и прошедшее время для кадра.

Перед использованием

Основные операции

Руководство по расширенным операциям

Основные сведения о камере

Автоматический/гибридный автоматический режим

Другие режимы съемки

Режим P

Режимы Tv, Av, M и C

Режим воспроизведения

Беспроводные функции

Меню настройки

Принадлежности

Приложение

Алфавитный указатель





- Чтобы отменить выполняющуюся печать, нажмите кнопку [STOP], затем нажмите [OK].
- После отображения эпизода для печати в соответствии с шагами 2 – 5 раздела «Просмотр» (103) можно также открыть экран из шага 1 здесь, нажав [MENU] на панели управления видеофильмом.

Добавление изображений в список печати (DPOF)

► Фотографии ► Видеофильмы

Пакетную печать (183) и заказ печати в фотоателье можно настроить с помощью камеры. Выберите на карте памяти не более 998 изображений и задайте соответствующие параметры, такие как число копий, как указано ниже. Подготовленные таким образом сведения для печати соответствуют стандартам DPOF (формат заказа цифровой печати).



- Включение в список печати изображений RAW невозможно.

Настройка параметров печати

► Фотографии ► Видеофильмы

Укажите формат печати, требуется ли добавлять дату и номер файла, и задайте другие настройки, как указано ниже. Эти настройки относятся ко всем изображениям в списке печати.

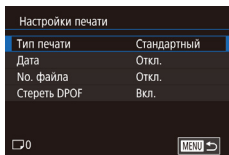

- Нажмите кнопку [MENU], выберите пункт [Настр. печати] на вкладке [4], затем нажмите кнопку [OK].
- Выберите пункт [Настройки печати], затем нажмите кнопку [OK]. На следующем экране выберите и настройте требуемые параметры.

Тип печати	Стандартный	Печатается по одному изображению на лист.
	Индекс	Печатается по несколько уменьшенных версий изображений на лист.
	Оба	Печать производится как в стандартном, так и в индексном форматах.
Дата	Вкл.	Изображения печатаются с датой съемки.
	Откл.	–
No. файла	Вкл.	Изображения печатаются с номером файла.
	Откл.	–
Стереть DPOF	Вкл.	После печати все настройки списка печати изображений стираются.
	Откл.	–



- В некоторых случаях при печати на принтере или в фотоателье могут быть применены не все заданные настройки DPOF.
- На экране камеры может отображаться значок [!], предупреждающий о наличии на карте памяти параметров печати, настроенных другой камерой. При изменении параметров печати с помощью данной камеры все предыдущие параметры могут быть перезаписаны.



- Если задан тип печати [Индекс], одновременный выбор значений [Вкл.] для параметров [Дата] и [No. файла] невозможен.
- В некоторых моделях PictBridge-совместимых принтеров Canon (продаются отдельно) индексная печать недоступна.
- Дата печатается в формате, соответствующем настройкам в пункте [Дата/Время] на вкладке [2] (20).

Перед использованием

Основные операции

Руководство по расширенным операциям

Основные сведения о камере

Автоматический/гибридный автоматический режим

Другие режимы съемки

Режим P

Режимы Tv, Av, M и C

Режим воспроизведения

Беспроводные функции

Меню настройки

Принадлежности

Приложение

Алфавитный указатель



Настройка печати отдельных изображений

► Фотографии ► Видеофильмы

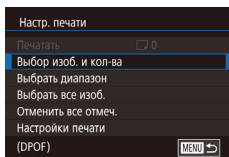

1 Выберите пункт [Выбор изоб. и кол-ва].

- Нажмите кнопку [MENU], выберите пункт [Настр. печати] на вкладке [4], затем нажмите кнопку [OK].
- Выберите пункт [Выбор изоб. и кол-ва], затем нажмите кнопку [OK].

2 Выберите изображение.

- Проводя пальцем влево или вправо по экрану, выберите изображение.
- Если для изображения задана индексная печать, на нем отображается значок [✓]. Чтобы отменить индексную печать для изображения, снова нажмите кнопку [OK]. Значок [✓] больше не отображается.

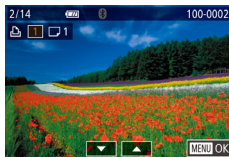

3 Укажите количество печатаемых копий.

- Нажимая [▲][▼], задайте количество печатаемых копий (не более 99).
- Чтобы задать печать других изображений и указать количество печатаемых копий, повторите шаги 2 – 3.
- После завершения нажмите кнопку [MENU] для возврата на экран меню.

Настройка печати диапазона изображений

► Фотографии ► Видеофильмы

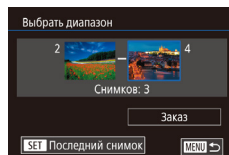

- В соответствии с шагом 1 раздела «Настройка печати отдельных изображений» (182) выберите пункт [Выбрать диапазон] и нажмите кнопку [OK].
- Для задания изображений выполните шаги 2 – 3 раздела «Выбор диапазона» (114).
- Нажмите [Заказ].

Настройка печати всех изображений

► Фотографии ► Видеофильмы

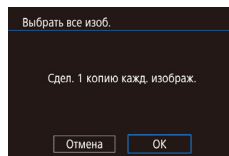

- В соответствии с шагом 1 раздела «Настройка печати отдельных изображений» (182) выберите пункт [Выбрать все изоб.] и нажмите кнопку [OK].
- Нажмите [OK].

Удаление всех изображений из списка печати

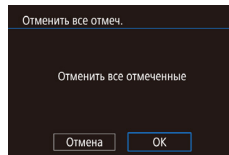

- В соответствии с шагом 1 раздела «Настройка печати отдельных изображений» (182) выберите пункт [Отменить все отмеч.] и нажмите кнопку [OK].
- Нажмите [OK].

Перед использованием

Основные операции

Руководство по расширенным операциям

Основные сведения о камере

Автоматический/гибридный автоматический режим

Другие режимы съемки

Режим P

Режимы Tv, Av, M и C

Режим воспроизведения

Беспроводные функции

Меню настройки

Принадлежности

Приложение

Алфавитный указатель



Печать изображений, добавленных в список печати (DPOF)

► Фотографии ► Видеофильмы

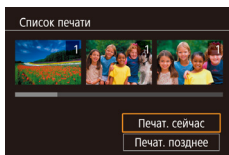

- Если в списке печати (📖 181 – 📖 182) имеются добавленные изображения, после подключения камеры к PictBridge-совместимому принтеру отображается этот экран. Выберите пункт [Печат. сейчас], затем просто нажмите кнопку [📄] для печати изображений из списка печати.
- При наличии задания печати DPOF, которое ранее было временно остановлено, печать возобновляется со следующего изображения.

Добавление изображений в фотокнигу

► Фотографии ► Видеофильмы

Фотокниги можно настраивать в камере, выбирая на карте памяти не более 998 изображений и импортируя их с помощью программы CameraWindow в компьютер (📖 175), где они сохраняются в отдельной папке. Это удобно при заказе печати фотокниг по Интернету или при печати фотокниг на собственном принтере.

Указание способа выбора

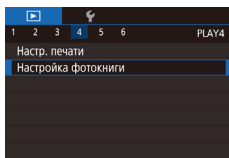

- Нажмите кнопку [MENU], выберите пункт [Настройка фотокниги] на вкладке [📄 4], затем укажите способ выбора изображений.



- На экране камеры может отображаться значок [!], предупреждающий о наличии на карте памяти параметров печати, настроенных другой камерой. При изменении параметров печати с помощью данной камеры все предыдущие параметры могут быть перезаписаны.

Добавление изображений по одному

► Фотографии ► Видеофильмы

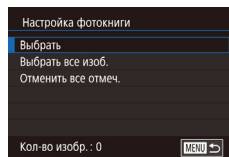

1 Выберите пункт [Выбрать].

- В соответствии с процедурой из раздела «Указание способа выбора» (📖 183) выберите пункт [Выбрать] и нажмите кнопку [📄].

2 Выберите изображение.

- Выберите изображение, перетаскивая изображение влево или вправо для просмотра. Нажмите кнопку [📄].
- Отображается значок [✓].
- Чтобы удалить изображение из фотокниги, снова нажмите кнопку [📄]. Значок [✓] больше не отображается.
- Повторите эту операцию для задания других изображений.
- После завершения нажмите кнопку [MENU] для возврата на экран меню.

Добавление всех изображений в фотокнигу

► Фотографии ► Видеофильмы

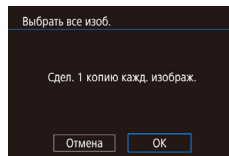

- В соответствии с процедурой из раздела «Указание способа выбора» (📖 183) выберите пункт [Выбрать все изоб.] и нажмите кнопку [📄].
- Нажмите [OK].

Перед использованием

Основные операции

Руководство по расширенным операциям

Основные сведения о камере

Автоматический/гибридный автоматический режим

Другие режимы съемки

Режим P

Режимы Tv, Av, M и C

Режим воспроизведения

Беспроводные функции

Меню настройки

Принадлежности

Приложение

Алфавитный указатель



Удаление всех изображений из фотокниги

► **Фотографии** ► Видеофильмы

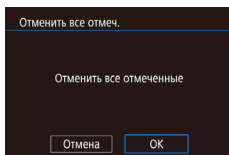

- В соответствии с процедурой из раздела «Указание способа выбора» (183) выберите пункт [Отменить все отмеч.] и нажмите кнопку [OK].
- Нажмите [OK].

Перед использованием

Основные операции

Руководство по расширенным операциям

Основные сведения о камере

Автоматический/гибридный
автоматический режим

Другие режимы съемки

Режим P

Режимы Tv, Av, M и C

Режим воспроизведения

Беспроводные функции

Меню настройки

Принадлежности

Приложение

Алфавитный указатель



Приложение

Полезная информация при использовании камеры

Устранение неполадок

Если Вы считаете, что в камере возникла неполадка, сначала проверьте указанное ниже. Если эта информация не позволила устранить неполадку, обратитесь в службу поддержки клиентов компании Canon.

Питание

При нажатии кнопки ON/OFF ничего не происходит.

- Убедитесь, что аккумулятор заряжен (18).
- Убедитесь, что аккумулятор установлен в правильной ориентации (19).
- Убедитесь, что крышка гнезда карты памяти/отсека элементов питания полностью закрыта (19).
- Загрязненные клеммы аккумуляторов/элементов питания ухудшают их характеристики. Попробуйте очистить клеммы с помощью ватной палочки и несколько раз снимите и установите аккумулятор.

Аккумулятор быстро разряжается.

- При низких температурах емкость аккумулятора уменьшается. Попробуйте немного согреть аккумулятор, например в кармане, следя, чтобы клеммы не касались никаких металлических предметов.
- Загрязненные клеммы аккумуляторов/элементов питания ухудшают их характеристики. Попробуйте очистить клеммы с помощью ватной палочки и несколько раз снимите и установите аккумулятор.
- Если эти меры не помогают и после зарядки аккумулятор по-прежнему быстро разряжается, это означает, что закончился срок его службы. Приобретите новый аккумулятор.

Объектив не убирается.

- Не открывайте крышку гнезда карты памяти/отсека элементов питания при включенной камере. Закройте крышку, включите камеру, затем снова выключите ее (19).

Аккумулятор вздулся.

- Вздувание аккумулятора – это обычное явление, не представляющее угрозы для безопасности. Однако если вздувшийся аккумулятор невозможно установить в камеру, обратитесь в службу поддержки клиентов компании Canon.

Отображение на экране телевизора

Изображения из камеры на экране телевизора выглядят искаженными или не отображаются (172).

Перед использованием

Основные операции

Руководство по расширенным операциям

Основные сведения о камере

Автоматический/гибридный автоматический режим

Другие режимы съемки

Режим P

Режимы Tv, Av, M и C

Режим воспроизведения

Беспроводные функции

Меню настройки

Принадлежности

Приложение

Алфавитный указатель



Съемка

Съемка невозможна.

- В режиме воспроизведения (📖103) нажмите наполовину кнопку спуска затвора (📖26).

Странное изображение на экране при недостаточной освещенности (📖27).

Странное изображение на экране при съемке.

- Обратите внимание, что следующие неполадки отображения не записываются в фотографии, но записываются в видеофильмах.
 - При флуоресцентном или светодиодном освещении экран может мигать или на нем могут появляться горизонтальные полосы.

При съемке отображение на весь экран недоступно (📖47).

При нажатии кнопки спуска затвора на экране мигает значок (📖36) и съемка невозможна (📖36).

При наполовину нажатой кнопке спуска затвора отображается значок (📖36) (📖36).

- Установите для параметра [Режим IS] значение [Непрерывно] (📖51).
- Поднимите вспышку и установите режим вспышки (📖89).
- Увеличьте число ISO (📖74).
- Установите камеру на штатив или примите другие меры для сохранения неподвижности камеры. Кроме того, при использовании штатива или других способов закрепления камеры следует задать для параметра [Режим IS] значение [Откл.] (📖51).

Снимки не сфокусированы.

- Сначала нажмите кнопку спуска затвора наполовину для фокусировки на объекты, затем нажмите эту кнопку полностью для съемки (📖26).
- Убедитесь, что объекты находятся в пределах диапазона фокусировки (📖210).
- Задайте для параметра [Включение лампы помощи AF] значение [Вкл.] (📖52).
- Убедитесь, что ненужные функции, такие как макросъемка, отключены.
- Попробуйте произвести съемку с использованием фиксации фокусировки или фиксации автофокусировки (📖84, 📖88).

Снимки размытые.

- В зависимости от условий съемки, размытие чаще возникает при использовании функции съемки при касании. Во время съемки держите камеру неподвижно.

Серийная съемка внезапно останавливается.

- Серийная съемка автоматически останавливается после съемки прибл. 2000 кадров в одной серии. Перед возобновлением съемки отпустите кнопку спуска затвора.

При наполовину нажатой кнопке спуска затвора не отображаются рамки фокусировки и камера не фокусируется.

- Чтобы отображались рамки автофокусировки и камера правильно фокусировалась, перед нажатием наполовину кнопки спуска затвора попробуйте включить в центральную область композиции объекты с высокой контрастностью. Можно также попробовать несколько раз наполовину нажать кнопку спуска затвора.

Объекты на снимках выглядят слишком темными.

- Поднимите вспышку и установите режим вспышки (📖89).
- Настройте яркость с помощью компенсации экспозиции (📖73).
- Настройте яркость с помощью функции Auto Lighting Optimizer (Автокоррекция яркости) (📖76).
- Используйте фиксацию AE или точечный экспомер (📖73, 📖73).

Объекты выглядят слишком яркими, светлые области обесцвечены.

- Опустите вспышку и установите режим вспышки (📖33).
- Настройте яркость с помощью компенсации экспозиции (📖73).
- Используйте фиксацию AE или точечный экспомер (📖73, 📖73).
- Уменьшите освещенность объектов.

Снимки выглядят слишком темными, несмотря на срабатывание вспышки (📖36).

- Производите съемку в пределах радиуса действия вспышки (📖211).
- Настройте яркость с помощью компенсации экспозиции при съемке со вспышкой или изменив мощность вспышки (📖90, 📖95).
- Увеличьте число ISO (📖74).

Объекты при съемке со вспышкой выглядят слишком яркими, светлые области обесцвечены.

- Производите съемку в пределах радиуса действия вспышки (📖211).
- Опустите вспышку и установите режим вспышки (📖33).
- Настройте яркость с помощью компенсации экспозиции при съемке со вспышкой или изменив мощность вспышки (📖90, 📖95).

На изображениях, снятых со вспышкой, видны белые точки.

- Этот эффект вызван отражением света вспышки от частичек пыли или других находящихся в воздухе частиц.

Снимки выглядят зернистыми.

- Уменьшите число ISO (📖74).
- Высокие значения числа ISO в некоторых режимах съемки могут приводить к появлению зерна на изображениях (📖53).

Перед использованием

Основные операции

Руководство по расширенным операциям

Основные сведения о камере

Автоматический/гибридный автоматический режим

Другие режимы съемки

Режим P

Режимы Tv, Av, M и C

Режим воспроизведения

Беспроводные функции

Меню настройки

Принадлежности

Приложение

Алфавитный указатель



У объектов возникает эффект «красных глаз».

- Установите для параметра [Лампа кр.гл.] значение [Вкл.] (📖 52). При съемке со вспышкой будет включаться лампа «уменьшения эффекта» красных глаз (📖 4). Для получения оптимальных результатов объекты съемки должны смотреть на лампу уменьшения эффекта «красных глаз». Также попробуйте повысить освещенность при съемке в помещениях и снимать с более близкого расстояния.
- Отредактируйте изображения с помощью функции коррекции «красных глаз» (📖 123).

Запись на карту памяти занимает слишком много времени или замедлилась серийная съемка.

- Выполните низкоуровневое форматирование карты памяти с помощью камеры (📖 162).

Параметры съемки или параметры меню быстрой установки недоступны.

- Доступность настраиваемых параметров зависит от режима съемки. См. разделы «Функции, доступные в различных режимах съемки», «Меню быстрой установки» и «Вкладка съемки» (📖 195 – 📖 200).

Не отображается значок «Малыши» или «Дети».

- Значки «Малыши» и «Дети» не отображаются, если в информации о лице не задана дата рождения (📖 43). Если эти значки не отображаются даже после задания даты рождения, заново зарегистрируйте информацию о лице (📖 43) или убедитесь, что правильно обновлены дата и время (📖 165).

Не работает сенсорная автофокусировка или съемка при касании.

- Функции сенсорной автофокусировки или съемки при касании не активируются при касании по краям экрана. Нажимайте ближе к центру экрана.
- Если для параметра [Настр. авт. блок. экрана] задано значение [Вкл.], разблокируйте сенсорный экран (📖 167).

Съемка видеофильмов

Неправильно отображается прошедшее время или съемка прерывается.

- Отформатируйте карту памяти с помощью камеры или установите карту с высокой скоростью записи. Обратите внимание, что даже при неправильной индикации прошедшего времени длительность видеофильмов на карте памяти соответствует фактическому времени съемки (📖 162, 📖 212).

Отображается значок (📖), и съемка автоматически останавливается.

- Внутренняя буферная память камеры полностью заполнена, так как камера не может достаточно быстро выполнять запись на карту памяти. Попробуйте одну из следующих мер.
 - Выполните низкоуровневое форматирование карты памяти с помощью камеры (📖 162).
 - Уменьшите качество изображения (📖 49).
 - Установите карту памяти с высокой скоростью записи (📖 212).

Зумирование невозможно.

- Зумирование невозможно в режиме (📖) (📖 60).
- Зумирование невозможно при съемке видеофильмов в режимах (📖) (📖 57) и (📖) (📖 69).

Объекты выглядят искаженными.

- Объекты, быстро перемещающиеся перед камерой, могут выглядеть искаженными. Это не является неисправностью.

Записываются линейные шумы.

- Линейные шумы могут записываться при наличии на экране съемки фонарей или других источников яркого света на в целом темном эпизоде. Измените композицию кадра, чтобы на экране съемки или рядом с ним не было ярких огней.

Воспроизведение

Воспроизведение невозможно.

- Воспроизведение изображений или видеофильмов может быть невозможно, если с помощью компьютера были переименованы файлы или была изменена структура папок.

Воспроизведение останавливается или пропадает звук.

- Установите карту памяти, отформатированную в камере в режиме низкоуровневого форматирования (📖 162).
- При воспроизведении видеофильмов, скопированных на карту памяти с низкой скоростью чтения, возможны кратковременные прерывания.
- При воспроизведении видеофильмов на компьютере с недостаточной производительностью возможны пропуски кадров и прерывание звука.

Во время просмотра видеофильмов отсутствует звук.

- Настройте громкость (📖 23), если был включен режим [Тихо] (📖 166) или если громкость звука в видеофильме слишком мала.
- Для видеофильмов, снятых в режиме (📖) (📖 57), (📖) (📖 63, 📖 69) или (📖) (📖 71), звук не воспроизводится, так как в этом режиме он не записывается.

Невозможно открыть начальный экран «Яркие моменты» путем нажатия кнопки (📖).

- Начальный экран не отображается, если камера подсоединена к принтеру. Отсоедините камеру от принтера.
- Начальный экран не отображается, если установлено соединение по Wi-Fi. Разъедините соединение по Wi-Fi.

Перед использованием

Основные операции

Руководство по расширенным операциям

Основные сведения о камере

Автоматический/гибридный автоматический режим

Другие режимы съемки

Режим P

Режимы Tv, Av, M и C

Режим воспроизведения

Беспроводные функции

Меню настройки

Принадлежности

Приложение

Алфавитный указатель



На начальном экране «Яркие моменты» для альбома не отображается требуемый значок объекта.

- В режиме простой информации (📖105) перед открытием начального экрана «Яркие моменты» (📖128) выберите изображение, на котором отображается имя человека для альбома.

Карта памяти

Карта памяти не распознается.

- Перезапустите камеру с установленной в нее картой памяти (📖25).

Компьютер

Невозможно передать изображения в компьютер.

- При передаче изображений в компьютер по кабелю попробуйте уменьшить скорость передачи, как указано ниже.
 - Удерживая нажатой кнопку спуска затвора с рычагом зумирования в положении (📷), нажмите кнопку (▶). В режиме воспроизведения переместите рычаг зумирования в направлении (📷), затем на следующем экране выберите [B] и нажмите кнопку (📷).

Wi-Fi

Не удастся открыть меню Wi-Fi.

- В режиме воспроизведения меню Wi-Fi невозможно открыть в режиме увеличения или на индексном экране. Переключитесь в режим отображения одного изображения и попробуйте еще раз. Аналогично, меню Wi-Fi невозможно открыть в режиме воспроизведения группами или фильтрации изображений в соответствии с указанными условиями. Отмените режим воспроизведения группами или фильтрации изображений.
- Меню Wi-Fi невозможно открыть, когда камера подключена к принтеру, компьютеру или телевизору с помощью кабеля. Отсоедините кабель.

Невозможно добавить устройство/адресата.

- В камеру можно добавить всего не более 20 элементов информации о подключении. Сначала удалите из камеры ненужную информацию о подключении, затем добавьте новые устройства/адресатов (📖158).
- Зарегистрируйте веб-службы с помощью компьютера или смартфона (📖145).
- Чтобы добавить смартфон, сначала установите на него специальное приложение Camera Connect (📖137).
- Чтобы добавить компьютер, сначала установите на него программное обеспечение CameraWindow. Также проверьте компьютер, среду и параметры Wi-Fi (📖140, 📖141).
- Не используйте камеру рядом с источниками помех для сигналов Wi-Fi, таких как микроволновые печи или другое оборудование, работающее в диапазоне 2,4 ГГц.
- Переместите камеру ближе к другому устройству, с которым требуется установить соединение (например, к точке доступа), и убедитесь в отсутствии других предметов между устройствами.

Невозможно подключиться к точке доступа.

- Убедитесь, что в точке доступа установлен канал, поддерживаемый камерой (📖213). Обратите внимание, что вместо автоматического назначения канала рекомендуется вручную задавать поддерживаемый канал.

Невозможно отправить изображения.

- На целевом устройстве недостаточно места для сохранения. Увеличьте объем места для сохранения на целевом устройстве и заново отправьте изображения.
- В целевой камере переключатель защиты от записи на карте памяти установлен в положение блокировки. Переместите переключатель защиты от записи в разблокированное положение.
- Передача изображений RAW невозможна. Для изображений, записанных как в виде JPEG, так и в виде RAW, отправляется только изображение JPEG. Однако передача изображений RAW с помощью функции синхронизации изображений невозможна.
- Если на компьютере переместить или переименовать файлы или папки изображений, переданные на компьютер с помощью функции синхронизации изображений через точку доступа (📖153), отправка этих изображений на портал CANON iMAGE GATEWAY или в другие веб-службы будет невозможна. Перед тем как перемещать или переименовывать такие файлы или папки изображений на компьютере, убедитесь, что они уже отправлены на портал CANON iMAGE GATEWAY или в другие веб-службы.

Невозможно изменить размер изображений для отправки.

- Изменение размера изображения с повышением разрешения свыше исходного размера невозможно.
- Изменение размеров видеофильмов невозможно.

Перед использованием

Основные операции

Руководство по расширенным операциям

Основные сведения о камере

Автоматический/гибридный автоматический режим

Другие режимы съемки

Режим P

Режимы Tv, Av, M и C

Режим воспроизведения

Беспроводные функции

Меню настройки

Принадлежности

Приложение

Алфавитный указатель



Отправка изображений занимает много времени./Беспроводное подключение разрывается.

- Отправка большого количества изображений может занимать много времени. Для уменьшения времени отправки попробуйте изменить размер изображений (📖153).
- Отправка видеофильмов может занимать много времени.
- Не используйте камеру рядом с источниками помех для сигналов Wi-Fi, таких как микроволновые печи или другое оборудование, работающее в диапазоне 2,4 ГГц.
- Переместите камеру ближе к другому устройству, с которым требуется установить соединение (например, к точке доступа), и убедитесь в отсутствии других предметов между устройствами.

На компьютер или смартфон не пришло сообщение с уведомлением после добавления портала CANON iMAGE GATEWAY в камеру.

- Проверьте правильность введенного адреса электронной почты и попробуйте добавить это место назначения еще раз.
- Проверьте настройки электронной почты в компьютере или смартфоне. Если в них настроена блокировка электронной почты из некоторых доменов, получение сообщения с уведомлением может быть невозможно.

Перед утилизацией или передачей другим лицам из камеры требуется удалить информацию о подключениях Wi-Fi.

- Выполните сброс параметров Wi-Fi (📖160).

Экранные сообщения

Если отображается сообщение об ошибке, действуйте следующим образом.

Съемка или воспроизведение

Нет карты памяти

- Карта памяти установлена в неправильной ориентации. Снова установите карту памяти в правильной ориентации (📖19).

Карта памяти заблокирована

- Переключатель защиты от записи на карте памяти установлен в положение блокировки. Установите переключатель защиты от записи в разблокированное положение (📖19).

Не записывается!

- Произведена попытка съемки без карты памяти в камере. Для съемки установите карту памяти в правильной ориентации (📖19).

Ошибка карты памяти (📖162)

- Если данное сообщение об ошибке появляется даже после форматирования поддерживаемой карты памяти (📖2) и ее установки в правильной ориентации (📖19), обратитесь в службу поддержки клиентов компании Canon.

Недостат. места на карте

- На карте памяти недостаточно свободного места для съемки (📖33, 📖53, 📖72, 📖92) или редактирования изображений (📖120). Сотрите ненужные изображения (📖115) или установите карту памяти с достаточным объемом свободного места (📖19).

Тактильный АФ недоступен

- Тактильная автофокусировка недоступна в текущем режиме съемки (📖195).

Тактильный АФ отменен

- Объект, выбранный для тактильной автофокусировки, потерян (📖88).

Зарядите батарею (📖18)

Нет снимков

- Карта памяти не содержит изображений, доступных для отображения.

Защищено! (📖113)

Перед использованием

Основные операции

Руководство по расширенным операциям

Основные сведения о камере

Автоматический/гибридный
автоматический режим

Другие режимы съемки

Режим P

Режимы Tv, Av, M и C

Режим воспроизведения

Беспроводные функции

Меню настроек

Принадлежности

Приложение

Алфавитный указатель



Неидентифицируемый снимок/Несовместимый JPEG/Снимок слишком большой/
Не удается воспроизвести MOV/Не удается воспроизвести MP4

- Отображение неподдерживаемых или поврежденных изображений невозможно.
- Может быть невозможно отображение изображений, отредактированных или переименованных в компьютере, а также изображений, снятых другой камерой.

Не увеличивается!/Не поворачивается/Изобр. невозможно изменить/Модификация невозможна/Не удается выбрать снимок/Нет идентиф. информации

- Следующие функции могут быть недоступны для изображений, переименованных или уже отредактированных в компьютере, а также для изображений, снятых другой камерой. Обратите внимание, что функции со звездочкой (*) недоступны для видеофильмов. Редактирование информации об идентификации* (📄110), увеличение* (📄111), поворот* (📄117), избранные (📄118), редактирование* (📄120), список печати* (📄181) и настройка фотокнижки* (📄183).

Неправ. диапазон выбора

- При указании диапазона выбора изображений (📄114, 📄116, 📄182) произведена попытка выбрать начальное изображение, находящееся после последнего изображения, или наоборот.

Превышен предел выбора

- Для списка печати (📄181) или настройки фотокнижки (📄183) выбрано более 998 изображений. Выберите 998 изображений или менее.
- Невозможно правильно сохранить список печати (📄181) или настройки фотокнижки (📄183). Уменьшите количество выбранных изображений и повторите попытку.
- Произведена попытка выбрать более 500 изображений для функции Защита (📄113), Стереть (📄115), Избранные (📄118), Список печати (📄181) или Настройка фотокнижки (📄183).

Ошибка с названием!

- Невозможно создать папку или записать изображения, так как на карте достигнут максимальный поддерживаемый номер папки (999) для сохранения изображений и достигнут максимальный поддерживаемый номер изображения (9999) для изображений в папке. На вкладке 📁 установите для параметра [Номер. файлов] значение [Автосброс] (📄161) или отформатируйте карту памяти (📄162).

Ошибка объектива

- Эта ошибка может произойти, если что-то помешало перемещению объектива или если камера используется в местах с большим количеством пыли или песка.
- Частое появление этого сообщения об ошибке может указывать на повреждение камеры. В таком случае обратитесь в службу поддержки клиентов компании Canon.

Обнаружена ошибка камеры (номер ошибки)

- Если эта ошибка отображается сразу после съемки, возможно, что изображение не было сохранено. Переключитесь в режим воспроизведения для проверки изображения.
- Частое появление этого сообщения об ошибке может указывать на повреждение камеры. В таком случае запишите номер ошибки (Ехх) и обратитесь в службу поддержки клиентов компании Canon.

Ошибка файла

- Правильная печать (📄177) фотографий с других камер или изображений, в которые внесены изменения с помощью компьютерного программного обеспечения, может оказаться невозможной, даже если камера подключена к принтеру.

Ошибка печати

- Проверьте настройку формата бумаги (📄179). Если это сообщение об ошибке отображается при правильной настройке, перезагрузите принтер и снова выполните настройку с помощью камеры.

Абсорбер чернил заполнен

- Обратитесь в службу поддержки клиентов компании Canon за помощью в замене абсорбера чернил.

Перед использованием

Основные операции

Руководство по расширенным операциям

Основные сведения о камере

Автоматический/гибридный
автоматический режим

Другие режимы съемки

Режим P

Режимы Tv, Av, M и C

Режим воспроизведения

Беспроводные функции

Меню настройки

Принадлежности

Приложение

Алфавитный указатель



Wi-Fi

Ошибка при подключении

- Не распознаны точки доступа. Проверьте параметры точки доступа (📖141).
- Не удается найти устройство. Выключите и снова включите камеру, затем повторите попытку подключения.
- Проверьте устройство, к которому требуется подключиться, и убедитесь, что оно готово к подключению.

Не удает. опред. точку дост.

- Кнопки WPS нажаты одновременно на нескольких точках доступа. Попробуйте выполнить подключение еще раз.

Точка доступа не найдена

- Убедитесь, что точка доступа включена.
- При подключении к точке доступа вручную убедитесь, что введен правильный идентификатор SSID.

Неверный пароль/Неправ. параметры безопасности Wi-Fi

- Проверьте параметры безопасности точки доступа (📖141).

Конфликт IP-адресов

- Измените IP-адрес, чтобы исключить конфликт с другим адресом.

Отключено/Ошибка при приёме/Не удалось отправить

- Возможно, в этом месте имеются помехи распространению сигналов Wi-Fi.
- Старайтесь не использовать функцию Wi-Fi камеры рядом с микроволновыми печами и другими устройствами, работающими в диапазоне 2,4 ГГц.
- Переместите камеру ближе к другому устройству, с которым требуется установить соединение (например, к точке доступа), и убедитесь в отсутствии других предметов между устройствами.
- Проверьте, нет ли ошибок на подключенном устройстве.

Не удалось отправить

Ошибка карты памяти

- Если данное сообщение об ошибке появляется даже при установленной отформатированной карте памяти в правильной ориентации, обратитесь в службу поддержки клиентов компании Canon.

Ошибка при приёме

Недостат. места на карте

- На карте памяти в камере назначения недостаточно свободного места для приема изображений. Удалите изображения, чтобы освободить место на карте памяти, или установите карту памяти с достаточным объемом свободного места.

Ошибка при приёме

Карта памяти заблокирована

- В камере, которая должна принимать изображения, переключатель защиты от записи на карте памяти установлен в положение блокировки. Переместите переключатель защиты от записи в разблокированное положение.

Ошибка при приёме

Ошибка с названием!

- Если в принимающей камере достигнуты максимальный номер папки (999) и максимальный номер изображения (9999), прием изображений невозможен.

Не хватает места на сервере

- Чтобы освободить место, удалите ненужные изображения, загруженные на портал CANON IMAGE GATEWAY.
- Сохраните изображения, отправленные с помощью функции синхронизации изображений (📖153), в своем компьютере.

Проверьте параметры сети

- Убедитесь, что компьютер может подключаться к Интернету с текущими параметрами сети.

Перед использованием

Основные операции

Руководство по расширенным операциям

Основные сведения о камере

Автоматический/гибридный автоматический режим

Другие режимы съемки

Режим P

Режимы Tv, Av, M и C

Режим воспроизведения

Беспроводные функции

Меню настройки

Принадлежности

Приложение

Алфавитный указатель



Информация на экране

Съемка (Отображение информации)

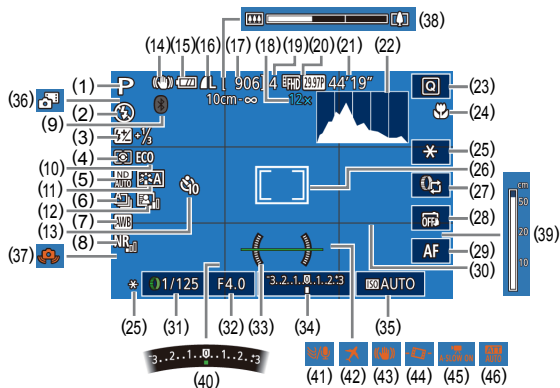

- | | |
|-------------------------------------------------------------------------------------|-----------------------------------------------------------|
| (1) Режим съемки (195), значок сюжета (37) | (9) Состояние подключения Bluetooth (133) |
| (2) Режим вспышки (89) | (10) Эко-режим (163) |
| (3) Компенсация экспозиции при съемке со вспышкой/Уровень мощности вспышки (90, 95) | (11) Стилль изображения (79) |
| (4) Способ экспозамера (73) | (12) Auto Lighting Optimizer (Автокоррекция яркости) (76) |
| (5) ND фильтр (76) | (13) Автоспуск (40) |
| (6) Режим драйва (42), брекетинг AEB (75), фокусировочная вилка (83) | (14) Значок режима IS (38) |
| (7) Баланс белого (77) | (15) Уровень заряда аккумулятора (192) |
| (8) Шумоподавление при высоких значениях ISO (75) | (16) Компрессия фотографий (47), разрешение (47) |
| | (17) Оставшиеся кадры (212) |
| | (18) Коэффициент зума (39), цифровой телеконвертер (84) |

- | | |
|---------------------------------------------------------|----------------------------------------------|
| (19) Максимальное число кадров при серийной съемке | (33) Электронный уровень (50) |
| (20) Качество видео (49) | (34) Величина экспозиции (93) |
| (21) Оставшееся время (212) | (35) Чувствительность ISO (74) |
| (22) Гистограмма (105) | (36) Гибридный автоматический режим (35) |
| (23) Меню быстрой установки (28) | (37) Предупреждение о сотрясении камеры (36) |
| (24) Диапазон фокусировки (81, 82), фиксация AF (88) | (38) Шкала зумирования (33) |
| (25) Фиксация AE (73), фиксатор FE (90) | (39) Индикатор ручной фокусировки (82) |
| (26) Рамка автофокусировки, рамка точечного замера (73) | (40) Компенсация экспозиции (73) |
| (27) Переключение функции кольца управления (96) | (41) Фильтр шумов (68) |
| (28) Съемка при касании (42) | (42) Часовой пояс (165) |
| (29) Переключение ручной фокусировки (82). | (43) Стабилизация изображения (51) |
| (30) Линии сетки (98) | (44) Автоматический уровень (50) |
| (31) Выдержка затвора (92, 93) | (45) Медленный автоматический затвор (68) |
| (32) Значение диафрагмы (93, 93) | (46) Атенуатор (69) |

Уровень заряда аккумулятора

Уровень заряда аккумулятора отображается с помощью значка или сообщения на экране.

Индикация	Сведения
	Достаточный заряд
	Аккумулятор несколько разряжен, но имеет достаточный заряд
	Аккумулятор почти разряжен, скоро потребуется его зарядить
[Зарядите батарею]	Аккумулятор разряжен — немедленно зарядите аккумулятор

Перед использованием

Основные операции

Руководство по расширенным операциям

Основные сведения о камере

Автоматический/гибридный автоматический режим

Другие режимы съемки

Режим P

Режимы Tv, Av, M и C

Режим воспроизведения

Беспроводные функции

Меню настройки

Принадлежности

Приложение

Алфавитный указатель



При воспроизведении

Информационный дисплей 1

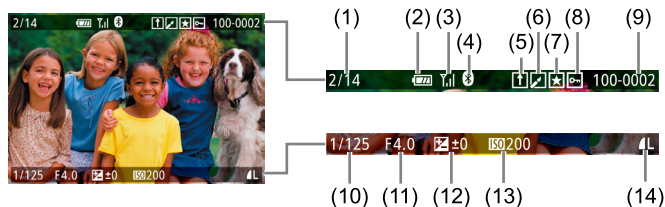

- | | |
|-----------------------------------------------|-------------------------------------------|
| (1) Текущее изображение/Всего изображений | (8) Защита (113) |
| (2) Уровень заряда аккумулятора (192) | (9) Номер папки – номер файла (161) |
| (3) Сила сигнала Wi-Fi (132) | (10) Выдержка затвора (92, 93) |
| (4) Состояние подключения Bluetooth (133) | (11) Значение диафрагмы (93, 93) |
| (5) Синхронизация изображений завершена (153) | (12) Величина компенсации экспозиции (73) |
| (6) Изменено*1 (120, 121, 122, 123) | (13) Чувствительность ISO (74) |
| (7) Избранные (118) | (14) Качество изображения*2 (47) |

*1 Отображается на изображениях, к которым применены творческий фильтр, изменение размеров, кадрирование или коррекция красных глаз.

*2 Кадрированные изображения помечаются символом [□].

Информационный дисплей 2

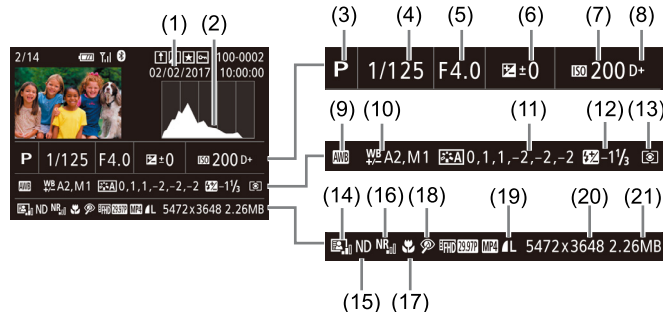

- | | |
|---------------------------------------------------------|---------------------------------------------------------------------------------------------------------------------------------------------------------------------------------------------------------------------------------|
| (1) Дата и время съемки (20) | (14) Auto Lighting Optimizer (Автокоррекция яркости) (76) |
| (2) Гистограмма (105) | (15) ND фильтр (76), эффект при воспроизведении коротких клипов (69), скорость воспроизведения видео с эффектом миниатюры (57), частота кадров/интервал для интервальных видеосъемок (69) или покадровой видеосъемки звезд (63) |
| (3) Режим съемки (195) | (16) Шумоподавление при высоких значениях ISO (75) |
| (4) Выдержка затвора (92, 93) | (17) Диапазон фокусировки (81) |
| (5) Значение диафрагмы (93, 93) | (18) Коррекция «красных глаз» (123) |
| (6) Величина компенсации экспозиции (73) | (19) Качество изображения* (47) |
| (7) Чувствительность ISO (74) | (20) Установленное разрешение (212) |
| (8) Приоритет светов (76) | (21) Размер изображения |
| (9) Баланс белого (77) | |
| (10) Коррекция баланса белого (78) | |
| (11) Сведения о настройках стиля изображения (79) | |
| (12) Компенсация экспозиции при съемке со вспышкой (90) | |
| (13) Режим замера (73) | |

* Кадрированные изображения помечаются символом [□].

Перед использованием

Основные операции

Руководство по расширенным операциям

Основные сведения о камере

Автоматический/гибридный автоматический режим

Другие режимы съемки

Режим P

Режимы Tv, Av, M и C

Режим воспроизведения

Беспроводные функции

Меню настройки

Принадлежности

Приложение

Алфавитный указатель



Информационный дисплей 3

Отображаются данные GPS и гистограмма RGB. Вверху экрана отображается та же информация, что и на информационном дисплее 2.

Информационный дисплей 4











Отображается информация о балансе белого. Вверху экрана отображается та же информация, что и на информационном дисплее 2.

Информационный дисплей 5

Отображается информация о стиле изображения. Вверху экрана отображается та же информация, что и на информационном дисплее 2.

Сводка для панели управления видеофильмами

На панели управления видеофильмами, которую можно открыть в соответствии с инструкциями из раздела «Просмотр» (📖103), доступны указанные ниже операции.

	Отображается, когда камера подключена к PictBridge-совместимому принтеру (📖177).
	Нажмите для отображения панели громкости, затем настройте громкость, нажимая [▲][▼]. При уровне громкости «0» отображается значок [🔊].
	Показать
	Замедленный показ (Нажимайте [◀ ▶] для настройки скорости воспроизведения. Звук не воспроизводится.)
	Переход назад* или предыдущий клип (📖127) (Для продолжения перехода назад удерживайте кнопку [⏮] нажатой.)
	Предыдущий кадр (Для быстрого перехода назад удерживайте кнопку [⏮] нажатой.)
	Следующий кадр (Для быстрого перехода вперед удерживайте кнопку [⏭] нажатой.)
	Переход вперед* или следующий клип (📖127) (Для продолжения перехода назад удерживайте кнопку [⏭] нажатой.)
	Стереть клип (отображается при выборе видеоподборки (📖106) или альбома с фоновой музыкой (📖129))
	Редактирование (📖126)

* Отображение кадра прилб. за 4 с до или через 4 с после текущего кадра.



- Для перехода между кадрами нажмите полосу прокрутки или проведите пальцем влево или вправо.

Перед использованием

Основные операции

Руководство по расширенным операциям

Основные сведения о камере

Автоматический/гибридный автоматический режим

Другие режимы съемки

Режим P

Режимы Tv, Av, M и C

Режим воспроизведения

Беспроводные функции

Меню настройки

Принадлежности

Приложение

Алфавитный указатель



Функция	Режим съемки		SCN																											
	C	M	Av	Tv	P		AUTO																							
Переключение на ручную фокусировку во время видеосъемки (📖67)	0	0	0	0	0	-	-	0	0	-	0	0	-	0	0	-	0	0	0	0	-	0	-	0	0	0	-	0		
Перемещение зоны AF (📖85)	Центр	*1	0	0	0	0	-	-	0	0	0	0	0	0	0	0	-	0	-	0	0	0	-	0	-	0	0	0	0	
	Периферия	*1	0	0	0	0	-	-	0	0	0	*4	*4	*4	0	0	-	-	-	0	0	-	-	0	-	-	0	0	0	-
Тактильный AF/активная рамка касания (📖88)	0	0	0	0	0	0	0	0	0	0	*4	*4	*4	0	0	-	-	-	0	0	-	-	0	-	-	0	0	0	0	-
Выбор лица (📖87)	0	0	0	0	0	0	0	0	0	-	-	-	-	0	0	0	0	-	0	0	0	-	0	-	-	-	-	-	-	
Съемка при касании (📖42)	0	0	0	0	0	0	0	0	0	-	-	-	-	0	0	0	*5	*5	0	0	*5	-	0	*5	-	-	-	-	-	
Изменить индикацию при съемке (📖27)	0	0	0	0	0	0	0	0	0	-	-	-	-	0	0	0	0	0	0	0	0	0	-	0	0	-	0	-	0	
Ручная фокусировка (📖82)	*1	0	0	0	0	-	-	0	0	-	0	0	0	0	0	0	-	0	0	0	0	0	0	0	-	0	0	0	0	

*1 Параметры зависят от назначенного режима съемки.

*2 Значение диафрагмы, выдержка затвора и чувствительность ISO могут изменяться автоматически для обеспечения требуемой экспозиции.

*3 Фиксатор FE недоступен в режиме вспышки (📖).

*4 Только если выбран режим [MF].

*5 Доступно только для съемки. Задание объекта недоступно.

0 Доступно или устанавливается автоматически. - Недоступно.

Перед использованием

Основные операции

Руководство по расширенным операциям

Основные сведения о камере

Автоматический/гибридный автоматический режим

Другие режимы съемки

Режим P

Режимы Tv, Av, M и C

Режим воспроизведения

Беспроводные функции

Меню настройки

Принадлежности

Приложение

Алфавитный указатель



Функция			Режим съемки								SCN																					
			C	M	Av	Tv	P	📷	AUTO	🔄	📷	📷	📷	📷	📷	📷	📷	📷	📷	📷	📷	📷	📷	📷	📷	📷	📷	📷	📷	📷		
📷1	Съемка при касании (📖42)	Съемка при касании	Вкл.	*1	0	0	0	0	0	0	0	0	0	0	0	0	0	0	0	0	0	0	0	0	0	0	0	0	0	0	0	
			Откл.	*1	0	0	0	0	0	0	0	0	0	0	0	0	0	0	0	0	0	0	0	0	0	0	0	0	0	0	0	0
		Полож.рамки AF	Центр/Точка касания	*1	0	0	0	0	–	–	0	0	–	–	–	0	0	–	–	0	0	–	–	0	0	–	–	0	0	–	–	0
			Знач.съем.при касан.	Вкл.	*1	0	0	0	0	0	0	0	0	0	0	0	0	0	0	0	0	0	0	0	0	0	0	0	0	0	0	0
				Откл.	*1	0	0	0	0	0	0	0	0	0	0	0	0	0	0	0	0	0	0	0	0	0	0	0	0	0	0	0
📷2	Парам. идентификатора лица (📖43)	Идентиф. лица	Вкл./Откл.	*1	0	0	0	0	0	0	0	0	0	0	0	0	0	0	0	0	0	0	0	0	0	0	0	0	0	0		
			Добавить	Добавить новое лицо/Добавить инф. о лице	*1	0	0	0	0	0	0	0	0	0	0	0	0	0	0	0	0	0	0	0	0	0	0	0	0	0	0	0
		Проверить/ред.		*1	0	0	0	0	0	0	0	0	0	0	0	0	0	0	0	0	0	0	0	0	0	0	0	0	0	0	0	0
		Стереть инф.		*1	0	0	0	0	0	0	0	0	0	0	0	0	0	0	0	0	0	0	0	0	0	0	0	0	0	0	0	0
	Настройка кнопки 📷		*1	0	0	0	0	0	0	0	0	0	0	0	–	0	0	0	0	0	0	0	0	0	0	0	0	0	0	–	–	–
	Настройки (📖97)	Пер.при пом. 📷	Вкл./Откл.	*1	0	0	0	0	–	–	–	–	–	–	–	–	–	–	–	–	–	–	–	–	–	–	–	–	0	–		
		Устан. функции		*1	0	0	0	0	–	–	–	–	–	–	–	–	–	–	–	–	–	–	–	–	–	–	–	–	0	–	–	
	Вид меню быст. настроек (📖99)		0	0	0	0	0	0	0	0	0	0	0	0	0	0	0	0	0	0	0	0	0	0	0	0	0	0	0	0	0	
	Цифровой зум (📖39)	Стандартный		*1	0	0	0	0	0	0	0	0	–	–	–	–	–	–	–	–	–	–	–	–	–	–	–	0	0	–	0	
		Откл.		*1	0	0	0	0	0	0	0	0	0	0	0	0	0	0	0	0	0	0	0	0	0	0	0	0	0	0	0	0
1.6x/2.0x		*1	0	0	0	0	–	–	–	–	–	–	–	–	–	–	–	–	–	–	–	–	–	–	–	–	–	–	–	–		

0 Доступно или устанавливается автоматически. – Недоступно.

- Перед использованием
- Основные операции
- Руководство по расширенным операциям
 - Основные сведения о камере
 - Автоматический/гибридный автоматический режим
 - Другие режимы съемки
 - Режим P
 - Режимы Tv, Av, M и C
 - Режим воспроизведения
 - Беспроводные функции
 - Меню настройки
 - Принадлежности
 - Приложение
- Алфавитный указатель



Функция	Режим съемки		SCN													[Icons]													
	C	M	Av	Tv	P	AI	AUTO	[Icon]	[Icon]	[Icon]	[Icon]	[Icon]	[Icon]	[Icon]	[Icon]	[Icon]	[Icon]	[Icon]	[Icon]	[Icon]	[Icon]								
	Функция AF (86)		См. раздел «Меню быстрой установки» (197).																										
	Метод AF (84)		См. раздел «Меню быстрой установки» (197).																										
	Разм. рамки AF*2 (85)	Нормальный	*1	0	0	0	0	-	-	0	0	-	-	-	-	0	-	0	0	-	-	0	-	-	0	0	0	0	0
		Малый	*1	0	0	0	0	-	-	0	0	-	-	-	-	0	-	0	-	-	-	0	-	-	0	0	0	0	0
	Непрерыв. AF (86)	Вкл.	*1	0	0	0	0	0	0	0	0	-	-	-	0	0	0	0	0	0	0	0	0	0	0	0	0	0	0
		Откл.	*1	0	0	0	0	-	-	0	0	0	0	0	0	0	0	0	0	0	0	0	0	0	0	0	0	0	0
	Диапазон фокусировки (81, 82)		См. раздел «Меню быстрой установки» (197).																										
	AF+MF (86)	Вкл./Откл.	*1	0	0	0	0	-	-	0	0	-	0	0	0	0	0	0	0	0	0	0	0	0	0	0	0	0	0
Включение лампы помощи AF (52)	Вкл.	*1	0	0	0	0	0	0	0	0	-	-	-	0	0	0	0	0	0	0	0	0	0	0	0	0	0	0	
	Откл.	*1	0	0	0	0	0	0	0	0	0	0	0	0	0	0	0	0	0	0	0	0	0	0	0	0	0	0	

0 Доступно или устанавливается автоматически. — Недоступно.

- Перед использованием
- Основные операции
- Руководство по расширенным операциям
- Основные сведения о камере
- Автоматический/гибридный автоматический режим
- Другие режимы съемки
- Режим P
- Режимы Tv, Av, M и C
- Режим воспроизведения
- Беспроводные функции
- Меню настройки
- Принадлежности
- Приложение
- Алфавитный указатель



Функция		Режим съемки		SCN																														
		C	M	Av	Tv	P	А	AUTO	📷	📷	📷	📷	📷	📷	📷	📷	📷	📷	📷	📷	📷	📷	📷	📷	📷	📷	📷							
Число ISO (📖74)	Автом. настройки ISO	Число ISO	См. раздел «Функции, доступные в различных режимах съемки» (📖195).																															
		Макс.с/чув. ISO	*1	0	0	0	0	-	-	-	-	-	-	-	-	-	-	-	-	-	-	-	-	-	-	-	-	0	-	-				
		Скорость изм.	Стандартный Быстрый Медленный	*1	0	0	0	0	0	0	0	0	0	0	0	0	0	0	0	0	0	0	0	0	0	0	0	0	0	0				
	Откл.	*1		-	0	-	0	-	-	-	-	-	-	-	-	-	-	-	-	-	-	-	-	-	-	-	-	-	-	-				
	Приоритет светов (📖76)	Откл.	*1	0	0	0	0	0	0	0	0	0	0	0	0	0	0	0	0	0	0	0	0	0	0	0	0	0	0	0				
		Вкл.	*1	0	0	0	0	-	-	-	-	-	-	-	-	-	-	-	-	-	-	-	-	-	-	-	-	0	-	0	-			
	Auto Lighting Optimizer (Автокоррекция яркости) (📖76)	См. раздел «Меню быстрой установки» (📖197).																																
	Режим замера (📖73)	См. раздел «Меню быстрой установки» (📖197).																																
	ND фильтр (📖76)	См. раздел «Меню быстрой установки» (📖197).																																
	Настр. вспышки (📖52, 📖90, 📖91, 📖95)	Вспышка		См. раздел «Меню быстрой установки» (📖197).																														
		Режим вспышки	Авто	*1	0	0	0	0	0	0	0	0	-	0	-	-	-	0	0	-	0	0	0	0	0	0	0	0	-	-	-	-	-	-
			Ручной	*1	0	0	0	-	-	-	-	-	-	-	-	-	-	-	-	-	-	-	-	-	-	-	-	-	-	-	-	-	-	
Комп.эксп.всп.		См. раздел «Меню быстрой установки» (📖197).																																
Моцн. вспышки		См. раздел «Меню быстрой установки» (📖197).																																
Синхр. затвора		1й-шторкой	*1	0	0	0	0	0	0	0	0	-	0	-	-	-	0	0	-	0	0	0	0	0	0	0	0	-	-	-	-	-	-	
		2й-шторкой	*1	0	0	0	0	-	-	-	-	-	-	-	-	-	-	-	-	-	-	-	-	-	-	-	-	-	-	-	-	-		
Лампа кр.гл.		Вкл./Откл.	*1	0	0	0	0	0	0	0	0	-	0	-	-	-	0	0	-	0	0	0	0	0	0	0	0	-	-	-	-	-	-	
Безопасная FE	Вкл.	*1	0	0	0	0	0	0	0	0	-	0	-	-	-	0	0	-	0	0	0	0	0	0	0	0	-	-	-	-	-	-		
	Откл.	*1	0	0	0	0	-	-	-	-	-	-	-	-	-	-	-	-	-	-	-	-	-	-	-	-	-	-	-	-	-			
Настройка цвета		См. раздел «Меню быстрой установки» (📖197).																																

0 Доступно или устанавливается автоматически. - Недоступно.

Перед использованием

Основные операции

Руководство по расширенным операциям

Основные сведения о камере

Автоматический/гибридный автоматический режим

Другие режимы съемки

Режим P

Режимы Tv, Av, M и C

Режим воспроизведения

Беспроводные функции

Меню настройки

Принадлежности

Приложение

Алфавитный указатель



Режим съемки			SCN																																	
Функция	Режим съемки		C	M	Av	Tv	P	AUTO																												
	Баланс белого (📖77)		См. раздел «Меню быстрой установки» (📖197).																																	
	Ручной баланс белого (📖77)		O	O	O	O	O	-	-	-	-	-	-	-	-	-	-	-	-	-	-	-	-	-	-	-	-	-	-	O	O	O	O	-		
	Коррекция ББ (📖78)		См. раздел «Меню быстрой установки» (📖197).																																	
	Стиль изображ. (📖79)		См. раздел «Меню быстрой установки» (📖197).																																	
	Шумопод. при высоких ISO (📖75)	Низкий/Высокий	*1	O	O	O	O	-	-	-	-	-	-	-	-	-	-	-	-	-	-	-	-	-	-	-	-	-	-	-	-	-	-	-	-	
		Стандартный	*1	O	O	O	O	O	O	O	O	O	O	O	O	O	O	O	O	O	O	O	O	O	O	O	O	O	O	O	O	O	O	O	O	
	Точка АЕ (📖74)	Центр/Точка АЕ	*1	O	O	O	O	-	-	-	-	-	-	-	-	-	-	-	-	-	-	-	-	-	-	-	-	-	-	-	-	-	-	-	-	
Безопас. сдвиг (📖93)	Вкл.	*1	-	O	O	-	-	-	-	-	-	-	-	-	-	-	-	-	-	-	-	-	-	-	-	-	-	-	-	-	-	-	-	-		
	Откл.	*1	O	O	O	O	O	O	O	O	O	O	O	O	O	O	O	O	O	O	O	O	O	O	O	O	O	O	O	O	O	O	O	O		
	Режим драйва		См. раздел «Меню быстрой установки» (📖197).																																	
	Автоспуск		См. раздел «Меню быстрой установки» (📖197).																																	
	Настр. интервальной съемки (📖69)	Сюжет съемки	Сюжет 1/ Сюжет 2/ Сюжет 3	-	-	-	-	-	-	-	-	-	-	-	-	-	-	-	-	-	-	-	-	-	-	-	-	-	-	-	-	-	-	O	-	
		Интервал/снимки	1–4 сек./30–900 (Сюжет 1) 5–10 сек./30–720 (Сюжет 2) 11–30 сек./30–240 (Сюжет 3)	-	-	-	-	-	-	-	-	-	-	-	-	-	-	-	-	-	-	-	-	-	-	-	-	-	-	-	-	-	-	-	O	-
		Экспозиция	Фиксированная/ Для кажд. сним.	-	-	-	-	-	-	-	-	-	-	-	-	-	-	-	-	-	-	-	-	-	-	-	-	-	-	-	-	-	-	-	O	-
Просмотр изобр.		Вкл./Откл.	-	-	-	-	-	-	-	-	-	-	-	-	-	-	-	-	-	-	-	-	-	-	-	-	-	-	-	-	-	-	-	O	-	

O Доступно или устанавливается автоматически. - Недоступно.

Перед использованием

Основные операции

Руководство по расширенным операциям

Основные сведения о камере

Автоматический/гибридный автоматический режим

Другие режимы съемки

Режим P

Режимы Tv, Av, M и C

Режим воспроизведения

Беспроводные функции

Меню настройки

Принадлежности

Приложение

Алфавитный указатель



Функция				Режим съемки									SCN																						
				C	M	Av	Tv	P		AUTO																									
	Уст. по кадр. видеосъемки звезд (63)	Сохранить фото	Вкл./Откл.	-	-	-	-	-	-	-	-	-	-	-	-	-	-	-	-	-	-	-	-	-	-	-	-	-	-	-	-	-	-	-	
		Эффект*3		-	-	-	-	-	-	-	-	-	-	-	-	-	-	-	-	-	-	-	-	-	-	-	-	-	-	-	-	-	-	-	
		Интервал съемки	15 сек./30 сек./1 мин.*4	-	-	-	-	-	-	-	-	-	-	-	-	-	-	-	-	-	-	-	-	-	-	-	-	-	-	-	-	-	-	-	
		Частота кадров	NTSC: 14.99 / 29.97 / PAL: 12.50 / 25.00	-	-	-	-	-	-	-	-	-	-	-	-	-	-	-	-	-	-	-	-	-	-	-	-	-	-	-	-	-	-	-	-
		Время съемки	60 мин./90 мин./120 мин./Неогр	-	-	-	-	-	-	-	-	-	-	-	-	-	-	-	-	-	-	-	-	-	-	-	-	-	-	-	-	-	-	-	-
		Автоэкспозиция	Блок.по 1 сним./Для кажд. сним.	-	-	-	-	-	-	-	-	-	-	-	-	-	-	-	-	-	-	-	-	-	-	-	-	-	-	-	-	-	-	-	-
	Акцент звезд (62)	Резкий/Мягкий	-	-	-	-	-	-	-	-	-	-	-	-	-	-	-	-	-	-	-	-	-	-	-	-	-	-	-	-	-	-	-	-	
		Откл.	O	O	O	O	O	O	O	O	O	O	O	O	O	O	O	O	O	O	O	O	O	O	O	O	O	O	O	O	O	O	O	O	O
	Настр. портр. на фоне звезд (60)	Видимость звезд	Стандартный	O	O	O	O	O	O	O	O	O	O	O	O	O	O	O	O	O	O	O	O	O	O	O	O	O	O	O	O	O	O	O	O
			Выраженная	-	-	-	-	-	-	-	-	-	-	-	-	-	-	-	-	-	-	-	-	-	-	-	-	-	-	-	-	-	-	-	-

O Доступно или устанавливается автоматически. — Недоступно.

- Перед использованием
- Основные операции
- Руководство по расширенным операциям
 - Основные сведения о камере
 - Автоматический/гибридный автоматический режим
 - Другие режимы съемки
 - Режим P
 - Режимы Tv, Av, M и C
 - Режим воспроизведения
 - Беспроводные функции
 - Меню настройки
 - Принадлежности
 - Приложение
- Алфавитный указатель



Функция	Режим съемки	C M Av Tv P										SCN													[Icons]				
		C	M	Av	Tv	P	[Icon]	AUTO	[Icon]	[Icon]	[Icon]	[Icon]	[Icon]	[Icon]	[Icon]	[Icon]	[Icon]	[Icon]	[Icon]	[Icon]	[Icon]	[Icon]	[Icon]	[Icon]	[Icon]	[Icon]	[Icon]	[Icon]	[Icon]
[Camera Icon]	Размер видеозап. (49)	См. раздел «Меню быстрой установки» (197).																											
	Фильтр шумов (68)	Авто	*1	0	0	0	0	0	0	0	0	0	0	0	0	0	0	0	0	0	0	0	0	0	0	0	0	0	0
		Откл.	*1	0	0	0	0	-	-	-	-	-	-	0	-	-	-	-	-	-	-	0	-	-	0	0	0	0	0
	Аттенуатор (69)	Откл./Вкл.	*1	0	0	0	0	-	-	-	-	-	-	-	-	-	-	-	-	-	-	-	-	0	-	0	-	0	0
		Авто	*1	0	0	0	0	0	0	0	0	0	0	0	0	0	0	0	0	0	0	0	0	0	0	0	0	0	0
	[Icon] Медл.авт.затвор (68)	Вкл.	-	-	-	-	-	-	-	-	-	-	-	-	-	-	-	-	-	-	-	-	-	-	0	-	-	-	-
Откл.		0	0	0	0	0	0	0	0	0	0	0	0	0	0	0	0	0	0	0	0	0	0	0	0	0	0	0	0
Тип подборки (35)	С фото/	-	-	-	-	0	-	-	-	-	-	-	-	-	-	-	-	-	-	-	-	-	-	-	-	-	-	-	
	Без фото	-	-	-	-	0	-	-	-	-	-	-	-	-	-	-	-	-	-	-	-	-	-	-	-	-	-	-	

*1 Параметры зависят от назначенного режима съемки.
*2 Доступно, если для параметра «Зона AF» задано значение [AF по 1 точке].
*3 Доступно, если для сохранения фотографий задано значение [Откл.].
*4 Доступно, если для эффекта задано значение [Откл.].
*5 В режиме [Icon] пункты с вкладки [Icon] отображаются на вкладке [Icon].
*6 В указанных ниже режимах пункты с вкладки [Icon] отображаются на вкладке [Icon]: [Icon], [Icon], [Icon], [Icon], [Icon], [Icon], [Icon], [Icon], [Icon], [Icon], [Icon], [Icon] и [Icon]. В указанных ниже режимах пункты с вкладки [Icon] отображаются на вкладке [Icon]: [Icon], [Icon] и [Icon]. В режиме [Icon] пункты с вкладки [Icon] отображаются на вкладке [Icon].
*7 В указанных ниже режимах пункты с вкладки [Icon] отображаются на вкладке [Icon]: [Icon], [Icon], [Icon], [Icon], [Icon], [Icon], [Icon], [Icon], [Icon], [Icon], [Icon], [Icon] и [Icon]. В указанных ниже режимах пункты с вкладки [Icon] отображаются на вкладке [Icon]: [Icon], [Icon] и [Icon]. В режиме [Icon] пункты с вкладки [Icon] отображаются на вкладке [Icon].
- В некоторых режимах или с определенными настройками при использовании функции идентификации лиц (43) имена людей могут записываться в снимках даже в том случае, если эти имена не отображаются.

Перед использованием

Основные операции

Руководство по расширенным операциям

Основные сведения о камере

Автоматический/гибридный автоматический режим

Другие режимы съемки

Режим P

Режимы Tv, Av, M и C

Режим воспроизведения

Беспроводные функции

Меню настройки

Принадлежности

Приложение

Алфавитный указатель



Вкладка «Настройка»

Вкладка	Пункт	См. стр.
☛1	Создать папку	161
	Нумер. файлов	161
	Формат	162
	ТВ-стандарт	162
	Электрон. уров.	50
	Заставка	166
☛2	Эко-режим	163
	Экон. энергии	26
	Яркость дисплея	164
	Ночн.реж.экрана	163
	Часовой пояс	165
	Дата/Время	165
	Закр. объектив	165
☛3	Язык	166
	Тихо	166
	Громкость	166
	Настр. звука	166
	Подсказки	167
	Разм.знач.реж./инф*1	167
☛4	Сенсорн.управл.	167
	Настр.авт. блок. экрана	167
	Единицы измер.	167
	Соединен. Wi-Fi	132
	Настройки беспроводной связи	167

Вкладка	Пункт	См. стр.
☛5	Отображ. логотипа сертиф.	168
	Польз. режим съемки (C)*2	100
	Информ. об авторских правах	168
	Сброс настр.кам.*3	169

*1 Недоступно в следующих режимах: [C], [M], [Av], [Tv], [P], [S] и [AUTO].

*2 Недоступно в следующих режимах: [S], [AUTO], [SCN] и [P].

*3 В режиме [C] доступен только пункт [Другие настройки].

Вкладка «Моё меню»

Вкладка	Пункт	См. стр.
★1	Добавить вкладку МОЁ МЕНЮ	101
	Удалить все вкладки МОЁ МЕНЮ	102
	Удалить все пункты	102
	Отображ. меню	102

Перед использованием

Основные операции

Руководство по расширенным операциям

Основные сведения о камере

Автоматический/гибридный
автоматический режим

Другие режимы съемки

Режим P

Режимы Tv, Av, M и C

Режим воспроизведения

Беспроводные функции

Меню настройки

Принадлежности

Приложение

Алфавитный указатель



Вкладка воспроизведения

Вкладка	Пункт	См. стр.
▶ 1	Защита	113
	Повернуть	117
	Стереть	115
	Избранные	118
	Слайд-шоу	112
▶ 2	Яркие моменты	128
	Отоб./Восп. подб. видео	106
	Добавл. кор. клипов	131
	Поиск изобр.	107
▶ 3	Художественные фильтры	122
	Изменить размер	120
	Кадрир-ние	121
	Коррекция кр. Глаз	123
	Инф. об идентификац. лица	106
▶ 4	Преобр. изобр. RAW	124
	Настройки печати	178
	Настройка фотокниги	183

Вкладка	Пункт	См. стр.
▶ 5	Эффект перех.	103
	Эффект отобр.	107
	Прокр. экрана	103
	Групп. изобр.	109
	Авт. поворот	117
	Отображать	103
▶ 6	Переход с	109
	Настр. сенс. экр.	119
	Отображ. инф. о воспр.	105

Перед использованием

Основные операции

Руководство по расширенным операциям

Основные сведения о камере

Автоматический/гибридный
автоматический режим

Другие режимы съемки

Режим P

Режимы Tv, Av, M и C

Режим воспроизведения

Беспроводные функции

Меню настройки

Принадлежности

Приложение

Алфавитный указатель



Правила обращения

- Данная камера является прецизионным электронным устройством. Не допускайте ее падения и не подвергайте ее сильным ударам.
- Запрещается подносить камеру к магнитам, моторам или другим устройствам, вырабатывающим сильные электромагнитные поля, которые могут привести к неполадкам в работе или стиранию данных изображений.
- Если на камеру или экран попали капли воды или грязь, протрите ее сухой мягкой тканью или салфеткой для протирки очков. Не следует сильно тереть или прикладывать силу.
- Запрещается использовать для чистки камеры или экрана чистящие средства, содержащие органические растворители.
- Для удаления пыли с объектива пользуйтесь специальными грушами для чистки объективов. В случае устойчивых загрязнений обратитесь в службу поддержки клиентов компании Canon.
- Во избежание образования на камере конденсата после резкого изменения температуры (когда камера переносится с холода в тепло) поместите камеру внутрь плотно закрывающегося пластикового пакета и подождите, пока температура постепенно выровняется, прежде чем извлекать камеру из пакета.
- Если на камере образовался конденсат, немедленно прекратите ее использование. Продолжение использования камеры в таком состоянии может привести к ее повреждению. Извлеките аккумулятор и карту памяти; перед продолжением эксплуатации подождите, пока влага не испарится.
- Храните неиспользуемые аккумуляторы в пластиковом пакете или другом контейнере. Если в течение некоторого времени аккумулятор не используется, для поддержания его характеристик заряжайте аккумулятор приблизительно раз в год и используйте его в камере до полной разрядки, перед тем как убрать на хранение.

Технические характеристики



Датчик изображения

Размер изображения Тип 1,0
Эффективное количество пикселей
(Число пикселей может уменьшаться
при обработке изображения) Прибл. 20,1 млн
Всего пикселей Прибл. 20,9 млн

Объектив

Фокусное расстояние
(в пересчете на 35-миллиметровый
эквивалент) 10,2 – 30,6 мм (28 – 84 мм)
Коэффициент зумирования 3x

Диапазон съемки (измеряется от торца объектива)

Режим съемки	Диапазон фокусировки	В максимально широком положении (III)	В положении максимального телефото (I)
AUTO	—	5 см – бесконечность	35 см – бесконечность
Другие режимы		5 см – бесконечность	35 см – бесконечность
	 *	5 – 50 см	—

* Недоступно в некоторых режимах съемки.

Пошаговый зум 28 мм, 35 мм, 50 мм, 84 мм

Перед использованием

Основные операции

Руководство по расширенным операциям

Основные сведения о камере

Автоматический/гибридный
автоматический режим

Другие режимы съемки

Режим P

Режимы Tv, Av, M и C

Режим воспроизведения

Беспроводные функции

Меню настройки

Принадлежности

Приложение

Алфавитный указатель



Затвор

Выдержка затвора

Автоматический режим

(автоматическая настройка)

Макс. Tv..... 1 с

Мин. Tv 1/2000 с

Диапазон во всех режимах съемки

Макс. Tv..... 30 с

Мин. Tv 1/2000 с

Диафрагма

Диафрагменное число

Широкоугольное положение..... 2,0 – 11,0

Положение телефото..... 4,9 – 11,0

Вспышка

Встроенная вспышка

Радиус действия вспышки

(макс. широкоугольное положение)

самая близкая точка..... 50,0 см

самая дальняя точка..... 6,0 м

Радиус действия вспышки

(положение телефото)

самая близкая точка..... 50,0 см

самая дальняя точка..... 2,4 м

Экран

Тип..... Цветной TFT ЖК-дисплей

Размер экрана..... 7,5 см (3,0 дюйма)

Эфф. кол-во пикселей..... Прибл. 1 040 000 точек

Съемка

Цифровой зум

Увеличение..... Прибл. 4x

Макс. с оптическим зумом..... Прибл. 12x

Фокусное расстояние

(положение телефото, в пересчете

на 35-миллиметровый эквивалент) Прибл. 336 мм (эквивалентное значение)

ZoomPlus

(Разрешение L)..... Прибл. 6x

Серийная съемка

Скорость съемки*

Покадровый AF

Скорость высокоскоростной

серийной съемки Макс. прибл. 8,1 кадра/с

Servo AF

Скорость высокоскоростной

серийной съемки Макс. прибл. 5,3 кадра/с

* Скорость серийной съемки может снижаться из-за следующих факторов:

Величина Tv/Величина Av/Состояние объекта/Условия освещенности/Использование вспышки/

Положение зумирования

Перед использованием

Основные операции

Руководство по расширенным операциям

Основные сведения о камере

Автоматический/гибридный
автоматический режим

Другие режимы съемки

Режим P

Режимы Tv, Av, M и C

Режим воспроизведения

Беспроводные функции

Меню настройки

Принадлежности

Приложение

Алфавитный указатель



Запись

Формат файлов DCF-совместимый, DPOF-совместимый
(версия 1.1)

Тип данных

Фотографии

Формат записи Exif2.3 (DCF2.0)

Изображение (Изображения RAW, полученные при съемке, проходят аналого-цифровое преобразование в 12-битный формат.) JPEG/RAW (CR2, 14-битный формат Canon RAW)

Видеозаписи

Формат записи MP4







Видео MPEG-4 AVC/H.264

Аудио MPEG-4 AAC-LC (стерео)

Разрешение, количество снимков на карте памяти

Фотографии

При использовании карты памяти емкостью 16 Гбайт (UHS-I) (прибл. кадров)

L		1786
		2999
M		3982
		6656
S1		6073
		11043
S2		7712
RAW		525
RAW+JPEG		405

Видеозаписи

При использовании карты памяти емкостью 16 Гбайт (UHS-I)

Пиксели	Частота кадров/ ТВ-стандарт	Время записи на карту памяти (прибл.)	Время съемки одного клипа (прибл.)
 (1920 × 1080)	 59.94P (NTSC)	59 мин 30 с	10 мин
	 50.00P (PAL)		
 (1920 × 1080)	 29.97P	1 ч 26 мин 5 с	29 мин 59 с
	 23.98P (NTSC)		
 (1280 × 720)	 29.97P (NTSC)	4 ч 5 мин 15 с	29 мин 59 с
	 25.00P (PAL)		
 (640 × 480)	 29.97P (NTSC)	10 ч 22 мин 35 с	1 ч
	 25.00P (PAL)		

- Ограничение на видеосъемку: непрерывная съемка возможна до тех пор, пока не будет полностью заполнена карта памяти или время съемки одного видеоролика не достигнет прибл. 29 мин 59 с.

Питание

Аккумулятор NB-13L

Количество фотографий (в соответствии с CIPA)	Экран включен	Прибл. 235 снимков
Количество фотографий (Эко-режим вкл.)	Экран включен	Прибл. 315 снимков
Время съемки видеороликов (в соответствии с CIPA)	Экран включен	Прибл. 60 мин
Время съемки видеороликов (непрерывная съемка)	Экран включен	Прибл. 95 мин
Время воспроизведения*		Прибл. 5 ч

* Время при воспроизведении слайд-шоу из фотографий

Перед использованием

Основные операции

Руководство по расширенным операциям

Основные сведения о камере

Автоматический/гибридный
автоматический режим

Другие режимы съемки

Режим P

Режимы Tv, Av, M и C

Режим воспроизведения

Беспроводные функции

Меню настроек

Принадлежности

Приложение

Алфавитный указатель



■ Интерфейс

Проводной

Цифровой разъем (совместимый с Hi-Speed USB)	Micro USB
Разъем HDMI OUT.....	Тип D

Беспроводной

NFC	Совместимый с NFC Forum Type3/4 Tag (Dynamic)
-----------	--------------------------------------------------

Bluetooth

Поддерживаемые стандарты	Bluetooth версии 4.1 (Bluetooth с низким потреблением энергии)
--------------------------------	-------------------------------------------------------------------

Wi-Fi

Поддерживаемые стандарты	IEEE 802.11b/g/n
Частота передачи	
Частота	2,4 ГГц
Каналы.....	1 – 11

Безопасность

Режим инфраструктуры.....	WPA2-PSK (AES/TKIP), WPA-PSK (AES/TKIP), WEP * Поддерживается режим настройки WPS (Wi- Fi Protected Setup)
Режим точки доступа камеры	WPA2-PSK (AES)
Режим прямого подключения	WPA2-PSK (AES)

■ Условия эксплуатации

Температура.....	Мин. 0 °С, макс. 40 °С
------------------	------------------------

■ Габариты (в соответствии с CIPA)

Ш.....	98,0 мм
В.....	57,9 мм
Г	31,3 мм

■ Вес (в соответствии с CIPA)

Только камера.....	Прибл. 182 г
Включая аккумулятор и карту памяти.....	Прибл. 206 г

Перед использованием

Основные операции

Руководство по расширенным операциям

Основные сведения о камере

Автоматический/гибридный
автоматический режим

Другие режимы съемки

Режим P

Режимы Tv, Av, M и C

Режим воспроизведения

Беспроводные функции

Меню настройки

Принадлежности

Приложение

Алфавитный указатель



■ Аккумулятор NB-13L

Тип:	Перезаряжаемый литиево-ионный аккумулятор
Номинальное напряжение:	3,6 В=
Номинальная емкость:	1250 мАч
Циклы зарядки:	Прибл. 300
Рабочий диапазон температур:	0 – 40 °С

■ Зарядное устройство CB-2LH/CB-2LHE

Номинальное входное напряжение:	100 – 240 В~ (50/60 Гц) 0,09 А (100 В) – 0,06 А (240 В)
Номинальное выходное напряжение:	4,2 В=, 0,7 А
Время зарядки:	Прибл. 2 ч 10 мин (при использовании NB-13L)
Рабочий диапазон температур:	5 – 40 °С

■ Компактный сетевой адаптер CA-DC30/CA-DC30E

Номинальное входное напряжение:	100 – 240 В~ (50/60 Гц) 0,07 А (100 В) – 0,045 А (240 В)
Номинальное выходное напряжение:	5,0 В=, 0,55 мА
Время зарядки:	Прибл. 2 ч 50 мин* (при зарядке аккумулятора NB-13L в камере) * Время зарядки очень сильно зависит от оставшегося уровня заряда аккумулятора.
Рабочий диапазон температур:	5 – 40 °С

- Значения размера, веса и доступного количества снимков получены на основе рекомендаций по измерениям ассоциации CIPA.
- В некоторых условиях съемки количество снимков и время съемки могут быть меньше указанных выше.
- Количество снимков/время съемки при полностью заряженном аккумуляторе.

Перед использованием

Основные операции

Руководство по расширенным операциям

Основные сведения о камере

Автоматический/гибридный
автоматический режим

Другие режимы съемки

Режим P

Режимы Tv, Av, M и C

Режим воспроизведения

Беспроводные функции

Меню настройки

Принадлежности

Приложение

Алфавитный указатель



Алфавитный указатель

Auto Lighting Optimizer
(Авткоррекция яркости) 76
Av (режим съемки) 93
Bluetooth 132
Camera Connect 133
CameraWindow 175
CANON iMAGE GATEWAY 145
С (режим съемки) 100
DPOF 181
HDMI-кабель 172
М (режим съемки) 93
ND фильтр 76
Р (режим съемки) 72
RAW 48
Servo AF 86
Tv (режим съемки) 92
Wi-Fi 132

А

Автоматический режим
(режим съемки) 22, 33
Автоспуск 40
 Задержка спуска 2 с 41
 Настройка таймера автоспуска 41
Аккумулятор
 Зарядка 18
 Уровень заряда 192
 Экономия энергии 26
 Эко-режим 163

Б

Баланс белого (цвет) 77
Беспроводные функции 132
Брекетинг AE 75

Брекетинг фокусировки 83
Быстро (диапазон фокусировки) 81

В

Видео iFrame (режим съемки) 71
Видеофильмы
 Время съемки 212
 Редактирование 126
Воспроизведение → Просмотр
Вспышка
 Вкл. 89
 Выключение вспышки 89
 Замедл. синхр. 89
 Компенсация экспозиции
 при съемке со вспышкой 90
Выбор лица 87
Высокий динамический диапазон
(режим съемки) 55

Г

Геопривязка изображений 156

Д

Дата/Время
 Аккумулятор календаря 21
 Изменение 21
 Мировое время 165
 Настройка 20
Диапазон фокусировки
 Макро 81
 Ручная фокусировка 82
Дистанционная съемка
 в режиме Live View 156

Ж

Жесты сенсорного экрана 119

З

Защита 113
Звезды (режим съемки) 60
 Звездное небо (режим съемки) 62
 Звездный след (режим съемки) 62
 Покадровая видеосъемка звезд
 (режим съемки) 63
Звуковые сигналы 166
Зернистый Ч/Б (режим съемки) 60
Значения по умолчанию → Сбросить всё
Зумирование 22, 34, 39, 40

И

Идентификация лиц 43
Избранные 118
Изменение или удаление сведений
 о подключении 158
Изменение размера изображений 120
Изображения
 Воспроизведение → Просмотр
 Защита 113
 Период отображения 52
 Удаление 115
Индикатор 31, 52
Интервальная съемка
(режим видеосъемки) 69

К

Камера
 Сбросить всё 169
Карты памяти 2
 Время съемки 212

Карты памяти SD/SDHC/SDXC
 → Карты памяти

Качество изображения → Компрессия
Кнопка выбора функции кольца
 управления 97
Кольцо управления 97
Комплект поставки 2
Компрессия 47
Короткие клипы (режим видеосъемки) 69
Коррекция красных глаз 123

Л

Линии сетки 98

М

Меню MENU
 Основные операции 29
 Таблица 195
Меню быстрой установки
 Таблица 197
Метод AF 84
Мировое время 165
Мягкий фокус (режим съемки) 59

Н

Нажатие 17
Настройка фотокниги 183
Нумерация файлов 161

О

Обработка изображения RAW 124
Отправка изображений 150
Отправка изображений в веб-службу 145
Отправка изображений
 в другую камеру 150
Отправка изображений в смартфон 133

Перед использованием

Основные операции

Руководство по расширенным операциям

Основные сведения о камере

Автоматический/гибридный
автоматический режим

Другие режимы съемки

Режим P

Режимы Tv, Av, M и C

Режим воспроизведения

Беспроводные функции

Меню настройки

Принадлежности

Приложение

Алфавитный указатель



П

- Панорама (режим съемки) 55
- Перетаскивание 17
- Печать 177
- Питание 171 → Аккумулятор,
→ Зарядное устройство
- Поворот 117
- Подключение через точку доступа 141
- Поиск 107
- Портрет (режим съемки) 53
- Принадлежности 171
- Проверка фокусировки 111
- Программная AE 72
- Программное обеспечение
 - Сохранение изображений
в компьютере 176
 - Установка 140, 176
- Просмотр 23
 - Индексный режим 107
 - Поиск изображений 107
 - Режим отображения одного
изображения 23
 - Режим перехода 109
 - Режим увеличения 111
 - Слайд-шоу 112
 - Экран телевизора 172
- Путешествие с камерой 165

Р

- Размытие фона (режим съемки) 59
- Разрешение (размер изображения) 47
- Разъем 172, 177
- Рамки автофокусировки 84
- Редактирование
 - Коррекция красных глаз 123

- Режим камеры как точки доступа 139
- Режим перехода 109
- Режим увеличения 111
- Ремень 2, 18
- Ремень для запястья → Ремень
- Ручной баланс белого 77
- Ручной (режим видеосъемки) 95

С

- Сбросить всё 169
- Сенсорный экран 17
- Серийная съемка 38, 42
- Синхронизация изображений 153
- Слайд-шоу 112
- Сообщения об ошибках 189
- Сохранение изображений
в компьютере 176
- Способ экспозамера 73
- Стабилизация изображения 51, 91
- Стандартный (режим видеосъемки) 67
- Стиль изображения 79
- Стирание всех 115
- Съемка
 - Дата и время съемки → Дата/Время
 - Информация о параметрах
съемки 98, 192
- Съемка при касании 42
- Съемка с рук ночью (режим съемки) 54

Т

- Тактильная автофокусировка 88

У

- Удаление 115
- Устранение неполадок 185

Ф

- Фейерверк (режим съемки) 54
- Фиксатор FE 90
- Фиксация AE 73
- Фиксация AF 88
- Фиксация фокусировки 84
- Фильтр шумов 36
- Фокусировка
 - Servo AF 86
 - Выделение цветом MF 83
 - Рамки автофокусировки 84
 - Сенсорная автофокусировка 88
 - Фиксация AF 88
- Формат кадра 47

Х

- Художественные фильтры 122

Ц

- Цвет (баланс белого) 77
- Цифровой зум 39
- Цифровой телеконвертер 84

Ч

- Часы 32
- Число ISO 74

Ш

- Шумоподавление при высоких
значениях ISO 75

Э

- Экономия энергии 26
- Эко-режим 163
- Экран
 - Значки 192, 193
 - Меню MENU → Меню быстрой
установки, Меню
 - Язык 21
- Экран телевизора 172
- Экспозиция
 - Компенсация 73
 - Фиксатор FE 90
 - Фиксация AE 73
- Электронный уровень 50
- Элементы питания → Дата/Время
(аккумулятор календаря)
- Эффект Акварель (режим съемки) 57
- Эффект игрушечной камеры
(режим съемки) 58
- Эффект Масляные краски
(режим съемки) 57
- Эффект миниатюры (режим съемки) 57
- Эффект «Рыбий глаз» (режим съемки) 56

Я

- Язык 21
- Яркие моменты 128

Перед использованием

Основные операции

Руководство по расширенным операциям

Основные сведения о камере

Автоматический/гибридный
автоматический режим

Другие режимы съемки

Режим P

Режимы Tv, Av, M и C

Режим воспроизведения

Беспроводные функции

Меню настроек

Принадлежности

Приложение

Алфавитный указатель



Меры предосторожности для беспроводных функций (Wi-Fi, Bluetooth или другие)

- Страны и регионы, в которых разрешено использование беспроводных функций
 - Использование беспроводных функций ограничено в некоторых странах и регионах, и за их незаконное использование в национальном или местном законодательстве могут быть предусмотрены наказания. Во избежание нарушения законодательства в отношении беспроводных функций посетите веб-сайт Canon и проверьте, где разрешено их использование. Обратите внимание, что компания Canon не несет ответственности за любые возможные проблемы, связанные с использованием беспроводной функции в других странах и регионах.
- Любые из следующих действий могут повлечь юридические наказания:
 - изменение или модифицирование изделия;
 - снятие с изделия сертификационных наклеек.
- Для экспорта применяемых в камере товаров или технологий, на которые распространяется действие законодательства по международному обмену и международной торговле (включая вывоз за пределы Японии или демонстрацию в Японии гражданам других стран), может требоваться разрешение государственных органов Японии.
- Так как в данном изделии используется американские компоненты для шифрования, изделие подпадает под действие Правил экспортного управления США и экспорт или провоз изделия в страны, на которые распространяется действие торгового эмбарго США, запрещены.
- Обязательно запишите используемые параметры Wi-Fi. Настройки беспроводной связи, записанные в данное изделие, могут быть изменены или стерты в результате неправильной работы изделия, под воздействием радиоволн или статического электричества, а также в результате какого-либо происшествия или неполадки. Обратите внимание, что компания Canon не несет никакой ответственности за прямые или косвенные убытки либо упущенную выгоду, связанные с повреждением или исчезновением данных.
- Перед сменой владельца, утилизацией или отправкой изделия в ремонт восстановите настройки беспроводной связи по умолчанию, удалив все введенные вами настройки.
- Компания Canon не компенсирует убытки, связанные с потерей или кражей данного изделия. При потере или краже данного изделия компания Canon не несет ответственности за убытки или потери, связанные с несанкционированным использованием целевых устройств, зарегистрированных в данном изделии, или с несанкционированным доступом к таким устройствам.

- Обязательно используйте изделие в соответствии с указаниями настоящего Руководства. Обязательно используйте функцию беспроводной связи этого изделия в соответствии с указаниями, приведенными в настоящем Руководстве. Компания Canon не несет ответственности за убытки или потери, если данная функция и изделие использовались способами, отличными от описанных в настоящем Руководстве.
- Запрещается использовать предусмотренную в данном изделии функцию беспроводной связи рядом с медицинским и другим электронным оборудованием. Использование функции беспроводной связи рядом с медицинским или иным электронным оборудованием может отрицательно влиять на работу этих устройств.

Меры предосторожности в отношении радиопомех

- Данное изделие может принимать помехи от других устройств, излучающих радиоволны. Во избежание помех обязательно используйте данное изделие на как можно большем расстоянии от таких устройств или старайтесь не использовать эти устройства одновременно с данным изделием.

Меры предосторожности в отношении безопасности

Так как в сети Wi-Fi для передачи данных используются радиоволны, необходимы более строгие меры безопасности, чем при использовании проводной локальной сети. При использовании Wi-Fi помните следующее.

- Пользуйтесь только сетями, на использование которых имеется разрешение. Данное изделие производит поиск имеющихся в окрестности сетей Wi-Fi и отображает результаты на экране. Могут отображаться также сети, разрешение на использование которых отсутствует (неизвестные сети). Однако попытка подключения к таким сетям или их использование может рассматриваться как несанкционированный доступ. Обязательно используйте только сети, которые разрешено использовать, и не пытайтесь подключиться к другим неизвестным сетям.

В случае неправильного задания параметров безопасности возможно возникновение указанных ниже проблем.

- Контроль передачи
Злонамеренные посторонние лица могут контролировать передачу данных по сети Wi-Fi и пытаться получить передаваемые Вами данные.

Перед использованием

Основные операции

Руководство по расширенным операциям

Основные сведения о камере

Автоматический/гибридный автоматический режим

Другие режимы съемки

Режим P

Режимы Tv, Av, M и C

Режим воспроизведения

Беспроводные функции

Меню настроек

Принадлежности

Приложение

Алфавитный указатель



- Несанкционированный доступ к сети
Злонамеренные посторонние лица могут получить несанкционированный доступ к используемой Вами сети для похищения, изменения или уничтожения информации. Кроме того, Вы можете стать жертвой несанкционированного доступа других типов, таких как маскировка под законного пользователя (когда кто-то выдает себя за Вас для получения несанкционированного доступа к информации) или трамплинная атака (когда кто-то получает несанкционированный доступ к Вашей сети, чтобы использовать ее в качестве «трамплина» для замещения следов при проникновении в другие системы).

Во избежание возникновения подобных проблем обязательно тщательно защищайте свою сеть Wi-Fi.

При использовании функции Wi-Fi данной камеры обязательно должным образом учитывайте сопутствующие проблемы безопасности и соблюдайте баланс между рисками и удобством при настройке параметров безопасности.

Программное обеспечение третьих сторон

- exfat.h
Copyright (c) 1998, 1999, 2000 Thai Open Source Software Center Ltd

Permission is hereby granted, free of charge, to any person obtaining a copy of this software and associated documentation files (the "Software"), to deal in the Software without restriction, including without limitation the rights to use, copy, modify, merge, publish, distribute, sublicense, and/or sell copies of the Software, and to permit persons to whom the Software is furnished to do so, subject to the following conditions:

The above copyright notice and this permission notice shall be included in all copies or substantial portions of the Software.

THE SOFTWARE IS PROVIDED "AS IS", WITHOUT WARRANTY OF ANY KIND, EXPRESS OR IMPLIED, INCLUDING BUT NOT LIMITED TO THE WARRANTIES OF MERCHANTABILITY, FITNESS FOR A PARTICULAR PURPOSE AND NONINFRINGEMENT. IN NO EVENT SHALL THE AUTHORS OR COPYRIGHT HOLDERS BE LIABLE FOR ANY CLAIM, DAMAGES OR OTHER LIABILITY, WHETHER IN AN ACTION OF CONTRACT, TORT OR OTHERWISE, ARISING FROM, OUT OF OR IN CONNECTION WITH THE SOFTWARE OR THE USE OR OTHER DEALINGS IN THE SOFTWARE.

Меры предосторожности в отношении личных данных и безопасности

Если в камере сохранены личные данные и/или настройки безопасности Wi-Fi, такие как пароли и т. п., помните, что такая информация и настройки могут оставаться в камере. При передаче камеры другому лицу, при утилизации камеры или при отправке камеры в ремонт выполните следующие действия, чтобы избежать утечки таких данных и настроек.

- Удалите зарегистрированную личную информацию, выбрав пункт [Стереть инф.] в параметрах идентификатора лица.
- Сотрите зарегистрированные данные безопасности Wi-Fi, выбрав пункт [Сбросить настройки] в настройках Wi-Fi.

Торговые марки и лицензирование

- Microsoft и Windows являются торговыми марками или зарегистрированными торговыми марками корпорации Microsoft в США и/или других странах.
- Macintosh и Mac OS являются торговыми марками корпорации Apple Inc., зарегистрированными в США и других странах.
- App Store, iPhone и iPad являются торговыми марками корпорации Apple Inc.
- Логотип SDXC является торговой маркой корпорации SD-3C, LLC.
- HDMI, High-Definition Multimedia Interface и логотип HDMI являются торговыми марками корпорации HDMI Licensing, LLC.
- Логотип iFrame и символ iFrame являются торговыми марками корпорации Apple Inc.
- Wi-Fi®, Wi-Fi Alliance®, WPA™, WPA2™ и Wi-Fi Protected Setup™ являются торговыми марками или зарегистрированными торговыми марками альянса Wi-Fi Alliance.
- Словесное описание и логотипы Bluetooth® являются зарегистрированными торговыми марками, принадлежащими корпорации Bluetooth SIG, Inc.; компания Canon Inc. использует эти марки по лицензии. Прочие торговые марки и торговые наименования являются собственностью своих владельцев.
- N-метка является торговой маркой или зарегистрированной торговой маркой NFC Forum, Inc. в США и других странах.
- Все остальные торговые марки являются собственностью своих владельцев.
- В данном устройстве используется технология exFAT, лицензированная у корпорации Microsoft.

Перед использованием

Основные операции

Руководство по расширенным операциям

Основные сведения о камере

Автоматический/гибридный автоматический режим

Другие режимы съемки

Режим P

Режимы Tv, Av, M и C

Режим воспроизведения

Беспроводные функции

Меню настройки

Принадлежности

Приложение

Алфавитный указатель



- This product is licensed under AT&T patents for the MPEG-4 standard and may be used for encoding MPEG-4 compliant video and/or decoding MPEG-4 compliant video that was encoded only (1) for a personal and non-commercial purpose or (2) by a video provider licensed under the AT&T patents to provide MPEG-4 compliant video. No license is granted or implied for any other use for MPEG-4 standard.

* Приводится на английском языке согласно требованиям.

Ограничение ответственности

- Несанкционированное тиражирование данного Руководства запрещено.
- Все измерения основаны на стандартах тестирования Canon.
- Информация может быть изменена без уведомления, также как и технические характеристики и внешний вид изделия.
- Фактический вид оборудования может несколько отличаться от показанного на иллюстрациях и примерах экрана из данного Руководства.
- Независимо от указанного выше, компания Canon не несет ответственности за любой ущерб, связанный с использованием данного продукта.

Перед использованием

Основные операции

Руководство по расширенным операциям

Основные сведения о камере

Автоматический/гибридный
автоматический режим

Другие режимы съемки

Режим P

Режимы Tv, Av, M и C

Режим воспроизведения

Беспроводные функции

Меню настройки

Принадлежности

Приложение

Алфавитный указатель

