

Телевизор

Инструкция по эксплуатации



EAC CE

DAEWOO DE

L32S790VNE / L43S790VNE /
L49S790VNE / U55S790VNE

- Перед началом эксплуатации внимательно ознакомьтесь с данной инструкцией.
- Благодарим Вас за приобретение телевизора! Перед эксплуатацией внимательно ознакомьтесь с руководством пользователя и сохраните его для обращения в дальнейшем. Мы надеемся, что наш продукт будет соответствовать всем Вашим требованиям и прослужит Вам долгое время.

Оглавление

Важная информация	3
Основные инструкции по мерам безопасности и техническое обслуживание	4
Основные инструкции по мерам безопасности	4
Установка	5
Очистка	6
Комплект поставки	7
Введение	8
Характеристики	8
Спецификации	9
Инструкции по настенной установке и установке на настольной подставке (по выбору)	10
Общее описание	
Обзор задней панели для моделей 32"/ 43"	12
Обзор задней панели для моделей 49"/ 55"	13
Обзор передней панели	14
Обзор пульта дистанционного управления	15
Установка батарей в пульт дистанционного управления	17
Подключение внешних устройств	
Подключение антенны	17
Подключение видеомэгнитофона	18
Подключение видеокамеры	19
Подключение DVD-плеера / приставки кабельного телевидения через разъем HDMI	20
Подключение цифровой аудиосистемы	21
Подключение персонального компьютера (ПК)	22
Поддерживаемые сигналы	23
Основные функции	
Включение и выключение телевизора	23
Мастер настройки	24
Настройка параметров	28
Меню "Изображение"	29
Меню "Звук"	30
Меню "Канал"	32
Меню "Функция"	36
Таймер	39
Видеозапись (PVR)	41
DTV EPG (электронный телегид цифрового ТВ)	43
Устранение неисправностей	44

▶ Важная информация

Устанавливайте телевизор в достаточно стабильном положении, иначе он может упасть. Избежать травм, особенно у детей, можно, соблюдая следующие меры предосторожности:

- Используйте корпуса и подставки, рекомендованные производителем телевизора.
- Используйте мебель, обеспечивающую безопасную установку телевизора.
- Следите, чтобы корпус телевизора не выступал за край поддерживающей его мебельной конструкции.
- Не размещайте телевизор на высокой мебели (например, сервант или книжный шкаф) без крепления как мебели, так и телевизора к соответствующей опоре.
- Не устанавливайте телевизор на ткань или другие материалы, расположенные между ним и поддерживающей телевизор мебелью.
- Объясните детям, что опасно взбираться на мебель, чтобы дотянуться до телевизора или его элементов управления.
- Храните мелкие детали вне досягаемости детей, чтобы они случайно не проглотили их.

➤ Основные инструкции по мерам безопасности и техническое обслуживание

● Основные инструкции по мерам безопасности

ВНИМАНИЕ!

Риск поражения электрическим током.
Не открывать.

Запрещается выполнять обслуживание устройства самостоятельно. При открытых или снятых крышках пользователь подвергается опасности, связанной с высоким напряжением, или другим опасностям. Для проведения обслуживания обратитесь к квалифицированному обслуживающему персоналу.



Для избежания поражения электрическим током, не допускайте попадания устройства под дождь или воздействия на него влаги.

Не допускайте попадания на устройство брызг или разливания жидкостей, а также не располагайте на нем сосуды с жидкостями, например, вазы.



Во время работы телевизора его экран и корпус нагреваются. Это не является неисправностью. В случае возникновения дыма, необычного шума или запаха из устройства:

- Выньте вилку шнура питания переменного тока из розетки;
- Обратитесь к своему торговому представителю или в сервисный центр. Запрещается выполнять ремонт самостоятельно. Это может быть опасно.



Если имеют место неисправности, перечисленные ниже, немедленно выключите телевизор и вытащите вилку шнура питания переменного тока из розетки.

Обратитесь к своему торговому представителю или в сервисный центр для того, чтобы квалифицированные специалисты сервисной службы выполнили проверку телевизора.

В случае, если:

- Поврежден шнур питания переменного тока.
- Плохие контакты электрической розетки переменного тока.
- Телевизор получил повреждения в результате падения, удара или контакта с брошенным в него предметом.
- Внутри корпуса телевизора через отверстия попала жидкость или какой-либо предмет.



Запрещается вводить посторонние объекты внутрь корпуса телевизора через отверстия в нем. Они могут коснуться точек, находящихся под опасным напряжением, или вызвать короткое замыкание, которое может привести к пожару или поражению электрическим током. Не допускайте попадания жидкости на телевизор.

Соблюдайте особую осторожность, если дома есть дети. Устройство не приспособлено для эксплуатации детьми в возрасте до 3 лет.



Не перегружайте розетки электросети и удлинительные шнуры, так как это создает опасность возгорания или поражения электрическим током. Шнуры питания должны прокладываться таким образом, чтобы на них не наступали и не задевали их какими-либо предметами, расположенными рядом с ними. Обращайте особое внимание на шнуры вблизи штепсельных разъемов и места их выхода из устройства. Вилка шнура питания используется в качестве устройства отключения. Она должна быть легкодоступной и не заставленной посторонними предметами во время использования устройства по назначению. При подключении шнура электропитания к розетке, вставьте сетевую вилку в розетку до упора. При отсоединении шнура питания от розетки, тяните за вилку. НЕ тяните за сам шнур. Запрещается прикасаться к шнуру питания мокрыми руками. Чтобы отключить устройство от электросети, необходимо вытащить вилку шнура питания из розетки, соответственно, к ней должен быть обеспечен постоянный свободный доступ.



Не нажимайте на экран, не царапайте его и не ставьте на телевизор посторонние предметы. Это может привести к неравномерности изображения или повреждению экрана.

Во избежание возникновения пожара, запрещается устанавливать на устройство источники открытого огня, например, зажженные свечи.



➤ Основные инструкции по мерам безопасности и техническое обслуживание

Система наружной антенны не должна быть расположена в непосредственной близости от воздушных линий электропередач, других электрических и силовых цепей или там, где она может упасть на такие линии или цепи.

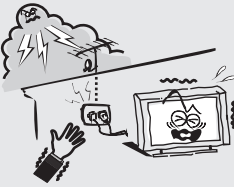

При установке наружной антенной системы следует соблюдать крайнюю осторожность, чтобы не касаться или приближаться к таким линиям, во избежание летального исхода. Убедитесь, что телевизор не выступает за край поддерживающей его мебели.

Запрещается тянуть за сам шнур электропитания при его извлечении из розетки. Запрещается прикасаться к нему влажными руками.



В промежутках между эксплуатацией

Если вы не собираетесь пользоваться телевизором в течение нескольких дней, по соображениям безопасности и энергосбережения его следует отключить от электросети переменного тока. Так как телевизор не отключается от сети переменного тока при переключении в режим ожидания, для его полного отключения от электросети выньте вилку шнура питания из сетевой электрической розетки. Следует иметь в виду, что некоторые телевизоры обладают функциями, для корректной работы которых требуется оставлять телевизор в режиме ожидания.

В случае грозы, немедленно отключите телевизор от сетевой электрической розетки. Не касайтесь антенного провода во время грозы.



Чрезмерная громкость в наушниках может привести к потере слуха.



● Установка



Не препятствуйте вентиляции устройства и не закрывайте вентиляционные отверстия посторонними предметами, такими как газеты, скатерти, занавески, и т.д. Необходимо не менее 10 см свободного пространства вокруг устройства для обеспечения удовлетворительной вентиляции.

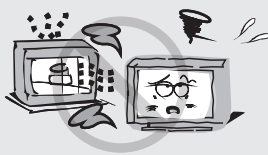

Устройство должно быть расположено вдали от источников тепла, таких как радиаторы, обогреватели, печи или другие устройства (включая усилители), излучающие тепло. Установите телевизор в таком положении, чтобы его экран не подвергался воздействию прямых солнечных лучей. Наилучшим вариантом является мягкий отраженный свет во время просмотра телевизора. Необходимо избегать полностью темного окружения и отражения от экрана телевизора, поскольку это может привести к зрительному переутомлению. Держите телевизор на расстоянии от оборудования, излучающего электромагнитные волны.

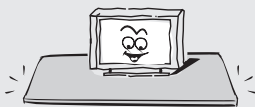

Запрещается устанавливать телевизор на неустойчивые тележки, подставки, столы или полки. Падение телевизора может привести к тяжелой травме пользователя или к повреждению оборудования. Используйте только тележку, подставку, штатив, кронштейн или стол, указанный производителем или проданный вместе с устройством. Необходимо соблюдать осторожность при передвижении мебельной конструкции или тележки с установленным на ней телевизором. Быстрые остановки, чрезмерное приложение силы и неровная поверхность могут привести к опрокидыванию устройства.



Не размещайте устройство рядом с водой, например, рядом с ванной, раковиной, кухонной мойкой, раковиной для стирки, в сыром подвальном помещении или возле бассейна, и т.д.;

➤ Основные инструкции по мерам безопасности и техническое обслуживание



При перемещении телевизора с холода в помещение, требуется подождать некоторое время, чтобы влага внутри телевизора испарилась, прежде чем включать телевизор;



Чтобы избежать травм, надежно прикрепите телевизор к полу/стене, в соответствии с инструкциями по установке.

Светодиодный (LED) экран

Светодиодный экран изготовлен по высокоточной технологии и число эффективных точек достигает 99,99 % и выше, но на изображении могут постоянно появляться черные или яркие цветные (красные, синие или зеленые) точки. Это структурное свойство светодиодного экрана, которое не является признаком неисправности. Если поверхность светодиодного экрана треснула, не касайтесь ее до тех пор, пока не отсоедините сетевую кабель электропитания устройства от сетевой розетки. В противном случае вы можете получить удар электрическим током. Не бросайте никакие предметы в телевизор. От удара экранное стекло может разбиться и нанести серьезную травму.

Меры предосторожности при отображении статического изображения

Статическое изображение может серьезно повредить экран телевизора.

Не следует оставлять статическое или частично неподвижное изображение на светодиодной панели более двух часов, поскольку это может привести к возникновению эффекта остаточного изображения. Подобное остаточное изображение также известно как «выгорание экрана». Во избежание такого эффекта, уменьшите уровень яркости и контрастности экрана при отображении статических изображений.

При длительном просмотре LED-телевизора в формате 4:3, в его правой, левой и центральной части могут появиться следы границ изображения, что объясняется продолжительной неравномерностью светового излучения в разных областях экрана. Использование телевизора для воспроизведения DVD-дисков или подключение игровой приставки может оказать похожее воздействие на экран. Повреждения, вызванные вышеуказанным эффектом, не подлежат гарантийному ремонту.

Длительное отображение статических изображений, например, при подключении экрана к видеоигре и компьютеру, может вызвать появление остаточных изображений. Во избежание возникновения подобного эффекта, при отображении неподвижных изображений уменьшите уровень параметров «яркость» и «контрастность».

● Очистка

Очистка и обращение с поверхностью экрана и корпуса.

Перед проведением очистки отсоедините телевизор от сетевой розетки. Чтобы удалить пыль, протрите поверхности мягкой, не оставляющей ворса тканью.

При необходимости используйте слегка увлажненную ткань.



СЕТЕВОЙ ШНУР ЭЛЕКТРОПИТАНИЯ

Вытирайте регулярно шнур электропитания сухой тканью. Влага и пыль могут вызвать пожар или привести к поражению электрическим током.



Не допускайте попадания моющих средств на поверхности телевизора. (Жидкость внутри корпуса телевизора может привести к отказам в его работе, пожару или поражению электрическим током.)

Запрещается обрабатывать поверхности телевизора веществами, отпугивающими насекомых, растворителями, разбавителями или другими летучими веществами, поскольку они могут повредить поверхность и отделку корпуса.

Комплект поставки

Убедитесь, что следующие принадлежности входят в комплект поставки LED-телевизора.
Если какой-либо элемент комплекта отсутствует, обратитесь к торговому представителю.

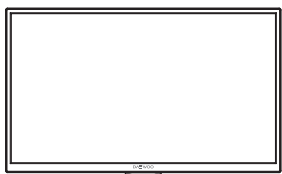

Телевизор

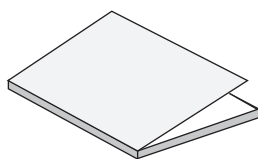

Руководство пользователя



Пульт ДУ

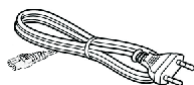

Шнур электропитания



Подставки (2 шт.)

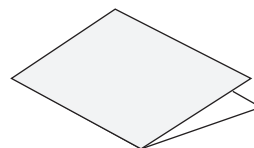

Гарантийный талон



Элементы питания (2 шт.)



Винты M4x8 (4 шт.)



Кабель SPDIF/CVBS



Кабель 2RCA-миниджек



Кабель 3RCA-миниджек

➤ Введение

• Характеристики

- В этой серии телевизоров используется светодиодный экран с активной матрицей на тонкопленочных транзисторах (TFT) размером 32"/43"/49"/55"
- Отсутствие излучения рентгеновского диапазона соответствует требованиям по охране окружающей среды
- Напрямую подключается к компьютеру для работы в качестве как телевизора, так и монитора
- Интерфейс MHL 3.0 для подключения мобильных устройств
- Встроенная операционная система Android 5.1
- Интерфейс USB 2.0 для подключения носителей информации и устройств ввода
- Экран формата 16:9
- Автоматическая настройка и точная подстройка каналов
- Входы HDMI (HDMI 3 совмещён с MHL)
- Поддержка разных форматов (480i; 480P; 576i; 576P; 720P; 1080i; 1080P)
- Вход PC
- Программируемый таймер автоматического отключения
- Широкий диапазон входных напряжений
- Автоматическое отключение питания при отсутствии сигнала

Входные разъемы для подключения внешнего оборудования

1 x антенный разъём (TV)	3 x HDMI-входа
1 x PC-RGB-вход (для компьютера)	2 x USB-входа
1 x Компонентный вход (Y Pb Pr)	1 x аудио/видео вход
1 x SPDIF-выход	1 x выход для наушников (EARPHONE)
1 x CVBS-выход	1 x сетевой вход LAN (RJ-45)
1 x TF-вход (для карты памяти)	

ПРИМЕЧАНИЕ:

Обозначение входов и выходов на телевизоре может отличаться от приведённого в руководстве.

➤ Введение

● Спецификации

Модель	L32S790VNE	L43S790VNE	L49S790VNE	U55S790VNE	
Размер экрана	Диагональ 32" (макс.)	Диагональ 43" (макс.)	Диагональ 49" (макс.)	Диагональ 55" (макс.)	
Разрешение LED-экрана	1366 x 768	1920 x 1080	1920 x 1080	3840 x 2160	
Выходная мощность динамика	8 Вт + 8 Вт				
Мощность электропитания	100~240 В пер. тока 50/60 Гц				
Система телевизионного приема	Цифровая: DVB-T/T2, DVB-C Аналоговая: PAL: BG, I, DK, SECAM: BG, D/K				
Диапазон частот	Цифровая: DVB-T/T2: каналы 5-12, 21-69 DVB-C: 114 МГц - 858 МГц Аналоговая система: 46,25 МГц - 855,25 МГц				
Входной видеосигнал	PAL/NTSC/SECAM				
Потребляемая мощность	55 Вт	90 Вт	120 Вт	150 Вт	
Потребление в режиме ожидания	≤ 0,5 Вт				
Антенный вход	75 Ом, несбаланс.				
Мощность контроллера	3 В пост. тока (Две AAA батареи)				
Размеры (ДхШхВ)	ТВ с подставкой	730,6 x 216 x 481 мм	972 x 228,5 x 621 мм	1106 x 274 x 701 мм	1240 x 784 x 290 мм
	ТВ без подставки	730,6 x 84,6 x 434,7 мм	972 x 85,5 x 569 мм	1106 x 86 x 644 мм	1240 x 718 x 69 мм
Вес (Чистый вес)	ТВ с подставкой	5,2 кг	8,7 кг	11,4 кг	19,2 кг
	ТВ без подставки	5,0 кг	8,5 кг	11,0 кг	15,5 кг
Рабочая температура	10°C-35°C				

Модель	Площадь видимой части экрана (см ²):	Удельная мощность рабочего режима (см ²):	Потребляемая мощность изделием в режиме ожидания (Вт):	Потребляемая мощность изделием в выключенном режиме(Вт):
L32S790VNE	2736.709	0.02375	≤0.5	0
L43S790VNE	4982.779	0.01806	≤0.5	0
L49S790VNE	6485.752	0.01696	≤0.5	0
U55S790VNE	8230.118	0.01883	≤0.5	0

ПРИМЕЧАНИЯ:

Конструкция и спецификации могут изменяться без уведомления.

Показанный вес и размеры являются приблизительными.

➤ Инструкции по настенной установке и установке на настольной подставке (по выбору)

Присоединение подставки

Прежде чем присоединить или отсоединить подставку, обязательно ознакомьтесь со следующими инструкциями.

- Перед присоединением или отсоединением подставки убедитесь, что телевизор выключен.
- Перед выполнением работ положите на опорную поверхность амортизирующий материал, чтобы разместить на нем телевизор.

Это позволит избежать повреждений устройства.

Инструкции по присоединению/отсоединению:

Этап 1: Выньте две подставки из упаковки и присоедините их к нижней части телевизора;

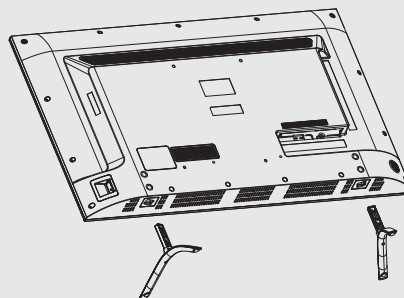

Этап 2: Извлеките четыре винта, поставляемые вместе с телевизором, и ввинтите их в отверстия с резьбой;

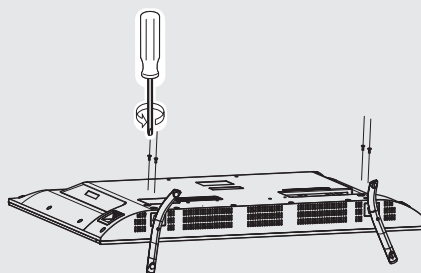

- Чтобы отсоединить подставку от телевизора, выполните приведенные выше этапы в обратном порядке.

➤ Инструкции по настенной установке или установке на настольной подставке (по выбору)

Инструкции по настенной установке (по выбору)

LED-телевизор может быть установлен на стене с применением настенного кронштейна (не входит в комплект поставки телевизора, закупается отдельно) и монтажных отверстий на задней стенке устройства. Рекомендуется снять подставки телевизора перед выполнением его настенного монтажа. См. инструкции по снятию подставок на предыдущей странице.

1. Стена
2. Нейлоновый дюбель
3. Монтируемый на стене кронштейн
4. Винт-саморез
5. Винт для настенного монтажа
6. Задняя часть корпуса
7. Болт для настенного монтажа
8. Винт

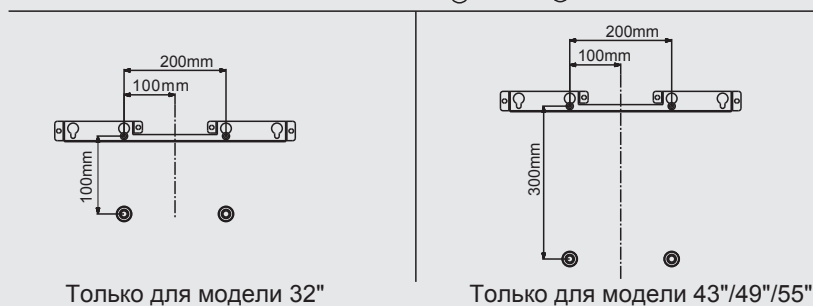
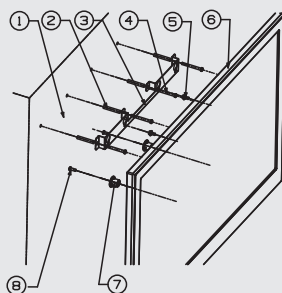

Инструкция по настенному монтажу:

1. Перед выполнением настенной установки телевизора, отмерьте правильное расстояние между отверстиями в стене согласно отверстиям для настенного монтажа на задней стороне телевизора.
2. Отметьте карандашом на стене расстояние между отверстиями под винты А и В, используя кронштейн для настенного монтажа в качестве линейки (В середине длинного настенного кронштейна выгравирована цифра «0», а на его конце – число «200»; см. рис. 1)
3. Выровняйте верхние отверстия короткого настенного кронштейна (5) с А и В, затем по вертикали отметьте карандашом на стене отверстия под винты С и D (см. рис. 2).
4. Просверлите отверстия в точках А, В, С и D на стене.
5. Введите нейлоновые дюбели (6) в отверстия под винты на стене.
6. Закрепите на стене короткий монтируемый на стене кронштейн (5), ввинтив винты-саморезы (4) в дюбели.
7. Закрепите длинный монтируемый на стене кронштейн (2) винтами (3) в двух отверстиях на задней стенке корпуса телевизора (Установите длинный монтируемый на стене кронштейн, чтобы конец с крючком был вверх; см. рис. 3);
8. Силами двух человек поднимите телевизор и повесьте его на стену.

ПРИМЕЧАНИЯ:

1. Монтируйте телевизор на стене, способной выдержать его вес.
2. Соблюдайте осторожность, чтобы не поцарапать экран и корпус телевизора во время ввинчивания винтов в телевизор.

Общее описание

Обзор задней панели для моделей 32"/43"

Высокое качество изображения обеспечивается и при подключении телевизора к таким видеоприборам, как DVD/VCD-проигрыватель, кассетная и цифровая видеокамера.

Примечание: внешний вид устройства может отличаться от изображения на упаковке и в данном руководстве.

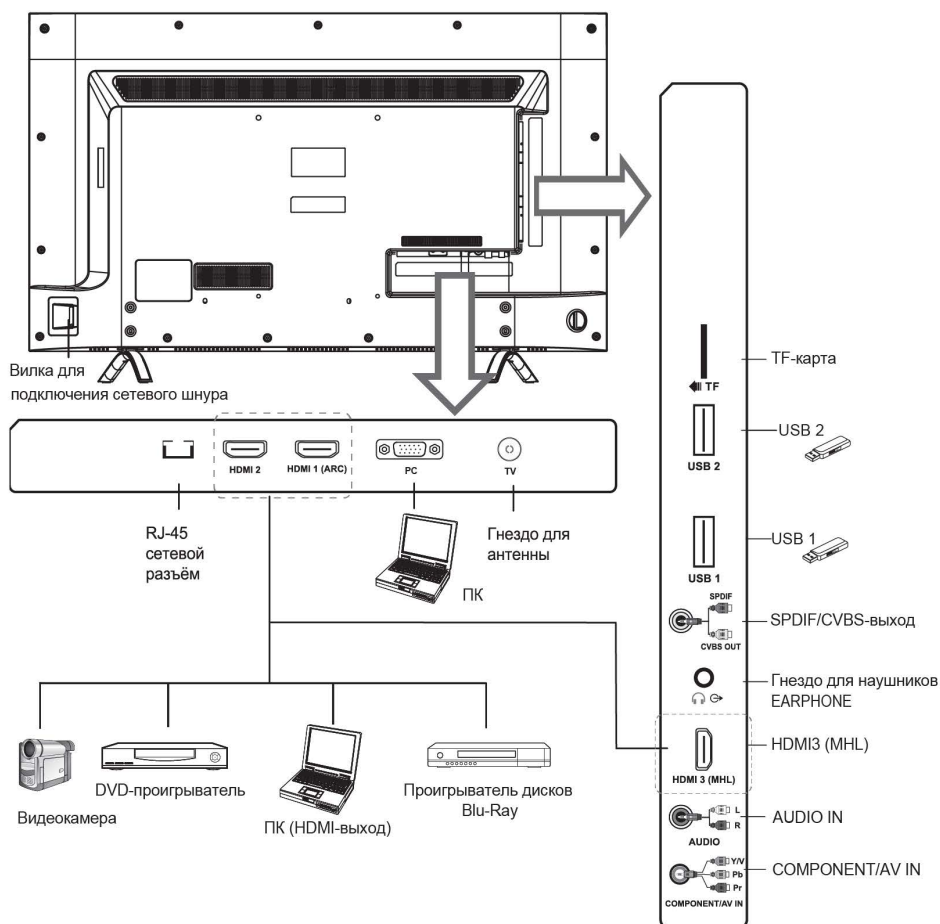

Общее описание

Обзор задней панели для моделей 49" / 55"

Примечание: внешний вид устройства может отличаться от изображения на упаковке и в данном руководстве.

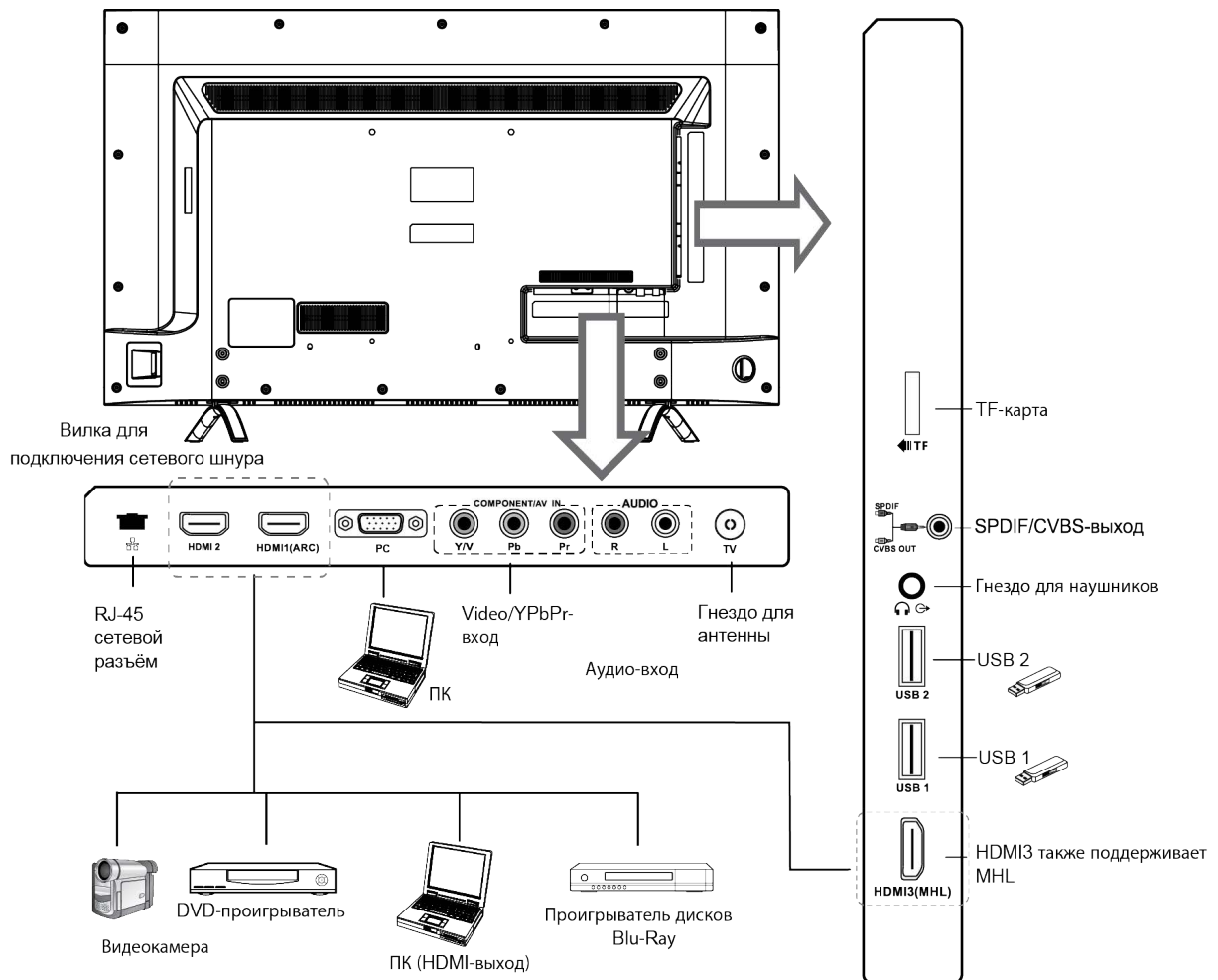

Общее описание

Обзор передней панели

Кнопки в нижнем левом углу телевизора предназначены для управления его основными функциями, включая экранное меню. Для использования расширенных функций, воспользуйтесь пультом дистанционного управления (ДУ).

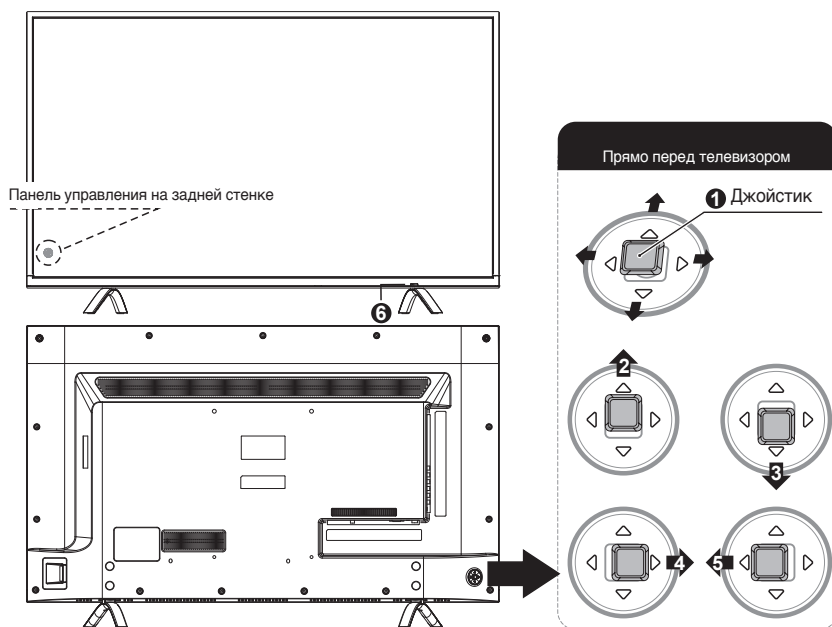

Название	Функция
1 □ Центр	Нажмите эту кнопку один раз, чтобы открыть список каналов в режимах ATV/DTV или подтвердить функцию в меню. Нажмите и удерживайте кнопку для отображения дополнительного меню. Нажмите эту кнопку, чтобы включить телевизор, если он находится в режиме ожидания.
2 ↑ Вверх	Одно нажатие: используйте для выбора пункта в меню, если меню отображается на экране телевизора. Используйте для переключения на следующий канал при просмотре телевизора.
3 ↓ Вниз	Одно нажатие: используйте для выбора следующего пункта в меню, если меню отображается на экране телевизора. Используйте для переключения на предыдущий канал при просмотре телевизора. Нажмите и удерживайте эту кнопку для выхода из меню.
4 ← Влево	Одно нажатие: используйте для выбора левого пункта в меню, если меню отображается на экране телевизора. Используйте для уменьшения звука при просмотре телевизора.
5 → Вправо	Одно нажатие: используйте для выбора правого пункта в меню, если меню отображается на экране телевизора. Используйте для увеличения звука при просмотре телевизора.
6 ДАТЧИК ДУ	Направьте пульт ДУ на эту отметку на телевизоре.

Общее описание

Обзор пульта дистанционного управления

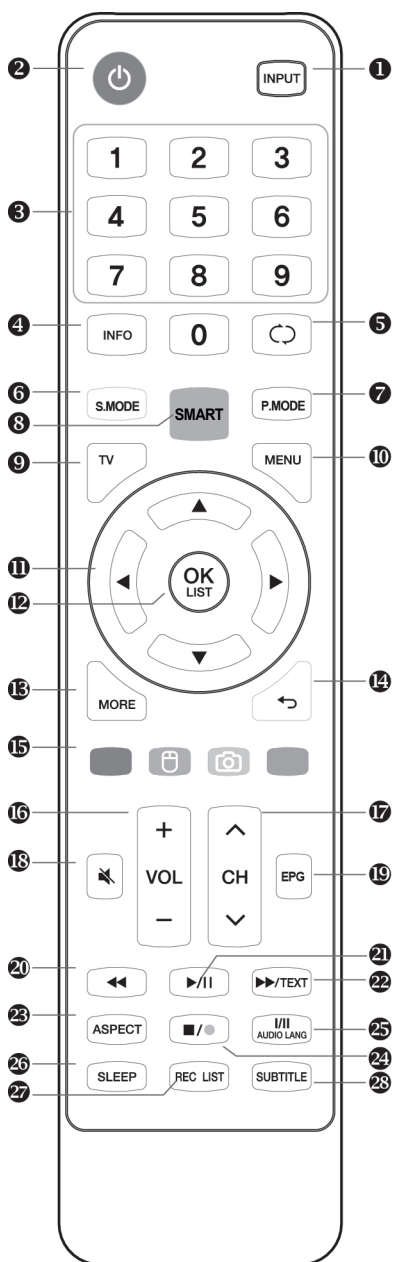

Название	Функция
1 INPUT	Эта кнопка используется для переключения между источниками DTV, ATV, AV, COMPONENT, PC, HDMI1, HDMI2, HDMI3, USB 2.0. Выберите источник и нажмите кнопку ОК для подтверждения.
2 POWER	Нажмите эту кнопку для переключения в режим ожидания и вновь нажмите ее для включения телевизора.
3 Кнопки с цифрами (0~9)	Используются для выбора канала.
4 INFO	Эта кнопка используется для отображения информации об источнике сигнала или информации о текущей программе.
5 RECALL	Переключение на предыдущую программу.
6 S.MODE	Эта кнопка используется для выбора звукового режима.
7 P.MODE	Эта кнопка используется для выбора режима изображения.
8 SMART	Нажмите эту кнопку для входа в главный интерфейс напрямую.
9 TV	Нажмите эту кнопку для входа в источник ТВ-сигнала.
10 MENU	Нажмите эту кнопку для отображения быстрого меню или выхода из меню.
11 Кнопки со стрелками	Нажмите эту кнопку для передвижения курсора вверх/вниз/влево/вправо в меню.
12 OK LIST	Нажмите эту кнопку для отображения списка каналов или для подтверждения выбора.
13 MORE	Нажмите эту кнопку для отображения меню «MORE» («БОЛЬШЕ»). В меню «MORE» можно использовать виртуальные кнопки для управления функциями телевизора.
14 BACK	Возврат на предыдущую страницу.
15 Кнопки команд Красная/ Зеленая/ Желтая/ Синяя	Эти четыре кнопки используются для вывода связанных функций в текущем меню/на текущей странице. Долгое нажатие ЗЕЛЕННОЙ кнопки может превратить пульт ДУ в мышь, а долгое нажатие ЖЕЛТОЙ кнопки позволяет сделать скриншот экрана.
16 VOL+ и VOL-	Регулировка громкости звука.

Общее описание

Обзор пульта дистанционного управления

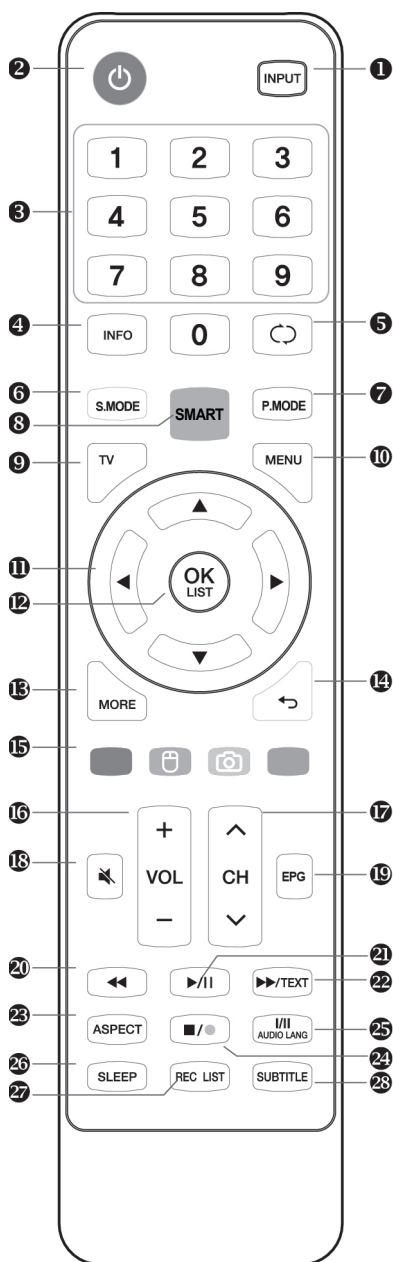

Название	Функция
17 CH ▲ и CH ▼	Используйте эти кнопки для переключения между каналами вверх-вниз. В режиме телетекста эти кнопки используются для отображения следующей и предыдущей страницы.
18 MUTE	Нажмите эту кнопку для выключения звука телевизора. Повторное нажатие – для включения звука.
19 EPG	В источнике DTV эта кнопка используется для запуска приложения EPG (Электронный телегид).
20 ◀	Используется как функция Назад (Backward) в режиме проигрывания аудио/видео с USB. Используется как функция Показать (Reveal) в режиме телетекста для каналов аналогового телевидения (ATV).
21 ▶/	Используется как функция Воспроизведение/Пауза (Play/Pause) в режиме проигрывания аудио/видео с USB. Используется как функция Сдвига по времени (TimeShift) для цифрового ТВ (DTV).
22 ▶▶/TEXT	Используется как функция Вперед (Forward) в режиме проигрывания аудио/видео с USB. Нажмите эту кнопку для входа в телетекст в режиме каналов аналогового телевидения (ATV). Используется как функция Отменить (Cancel) в режиме телетекста для каналов аналогового телевидения (ATV).
23 ASPECT	Нажмите эту кнопку для переключения формата экрана.
24 ■/●	Используется как функция Стоп (Stop) в режиме проигрывания аудио/видео с USB. Используется как функция Запись (Recording) для каналов цифрового телевидения (DTV).
25 Кнопка I/II AUDIO LANG	Для каналов аналогового телевидения (ATV) эта кнопка используется для настройки звуковой системы NICAM. Для каналов цифрового телевидения (DTV) эта кнопка используется для настройки языка аудио.
26 SLEEP	Телевизор выключается автоматически в предварительно установленное время, если пользователь установил таймер автоматического отключения (таймер сна). Для установки таймера автоматического отключения воспользуйтесь пультом ДУ. Нажмите кнопку SLEEP на пульте ДУ, затем нажмите эту кнопку вновь для настройки таймера: Выкл., 10, 20, 30, 60, 90, 120, 180, 240 минут. Примечание: настройки таймера автоматического отключения сбрасываются после выключения ТВ или при отключении электропитания.
27 REC LIST	Нажмите эту кнопку для отображения перечня записанных программ в режиме цифрового телевидения.
28 SUBTITLE	Выключение/включение субтитров в режиме телетекста для каналов цифрового или аналогового телевидения.

Примечание: внешний вид и названия кнопок пульта дистанционного управления могут отличаться от указанного в руководстве.

Общее описание

Установка батарей в пульт дистанционного управления

Установка батарей

1. Откройте крышку батарейного отсека на задней стороне.
 

Крышка бат. отсека

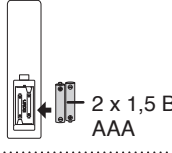
2. Установите две батареи 1,5 В ААА, соблюдая полярность. Не смешивайте новые и бывшие в употреблении батареи.
 

2 x 1,5 В ААА

3. Закройте крышку.
 

Крышка бат. отсека

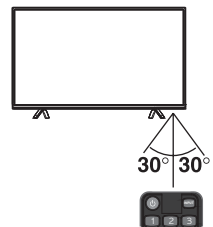

† Направьте пульт ДУ на датчик ДУ на телевизоре. Используйте ДУ на расстоянии не более 8 метров.
 † Выбрасывайте использованные батареи в специальный контейнер, поскольку они могут отрицательно повлиять на окружающую среду.

ПРИМЕЧАНИЯ:

- При нормальном использовании, срок службы батарей составляет 1 год.
- Если не планируется использовать пульт ДУ в течение длительного периода времени, извлеките батареи во избежание повреждения пульта вследствие их утечки.
- Не используйте вместе старые и новые батареи.
- Следите, чтобы батареи не подвергались излишнему нагреву под воздействием солнечных лучей или огня, и т.д.

Подключение внешних устройств

Подключение антенны

Сопротивление антенного входа устройства составляет 75 Ом. Коаксиальный кабель с сопротивлением 75 Ом может напрямую подсоединяться к антенному гнезду; если антенный кабель представляет собой параллельный плоский фидерный кабель с сопротивлением 300 Ом, то необходимо использовать преобразователь 300 Ом/75 Ом при подключении антенного кабеля к антенному разъему. Для получения подробной информации см. рис. ниже.

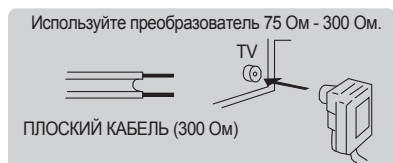

Антенны с плоским кабелем (300 Ом)

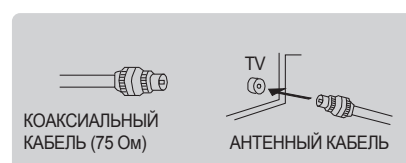

Антенны с круглыми концами (75 Ом)

Подключение внешних устройств

Подключение видеомаягнитофона

Эти инструкции предполагают, что телевизор уже подключен к антенне или системе кабельного телевидения. Пропустите этап 1, если телевизор еще не подключен к антенне или системе кабельного телевидения.

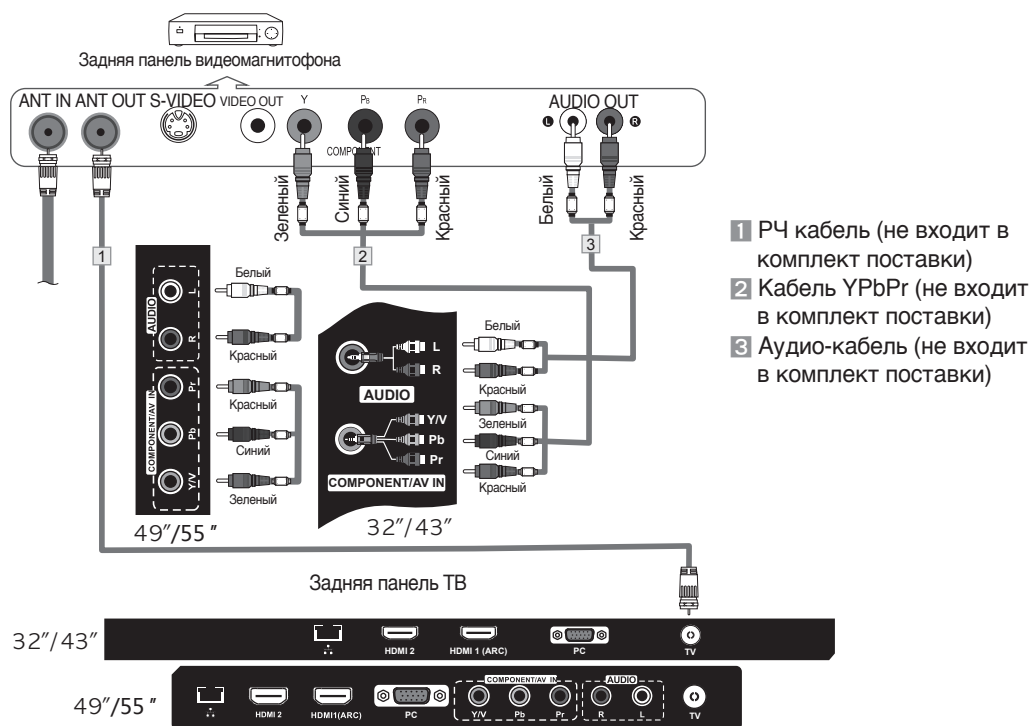

Следуйте инструкциям для подключения кассетного видеомаягнитофона.

Каждый кассетный видеомаягнитофон имеет собственную конфигурацию задней панели.

1. Извлеките штекер кабеля антенны из разъема на задней панели телевизора.
2. Подсоедините кабель антенны к разъему ANT IN на задней панели кассетного видеомаягнитофона.
3. С помощью РЧ кабеля (1) соедините разъем ANT OUT видеомаягнитофона с разъемом TV телевизора.
4. Соедините с помощью кабеля (2) разъемы Y, Pb, Pr видеомаягнитофона и разъем YPbPr телевизора. Для моделей 32"/43" используйте кабель 3RCA-миниджек.
5. С помощью кабеля (3) соедините разъемы AUDIO OUT видеомаягнитофона и разъемы AUDIO L и AUDIO R телевизора. Для моделей 32"/43" используйте кабель 2RCA-миниджек.

Примечания:

1. При подключении внешнего устройства к телевизору убедитесь, что электропитание устройства отключено.
2. При подключении внешнего устройства убедитесь, что цвет вывода (Y, Pb, Pr) совпадает с цветом кабеля.

Подключение внешних устройств

Подключение видеокамеры

Разъемы на задней стенке телевизора позволяют легко подключать к нему видеокамеру. Каждая видеокамера имеет собственную конфигурацию задней панели. При подключении видеокамеры или DVD-проигрывателя проследите, чтобы цвет вывода совпадал с цветом кабеля.

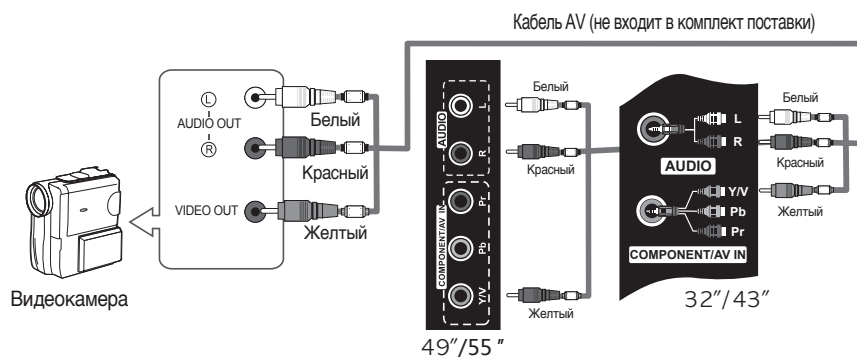

1. Подключите разъем COMPONENT/AV IN Y/V (зелёного цвета) телевизора к разъему VIDEO OUT видеокамеры с помощью кабеля AV (жёлтый штекер). Для моделей 32"/43" используйте кабель 3RCA-миниджек.
2. С помощью белых и красных штекеров кабеля AV соедините разъемы AUDIO L и AUDIO R телевизора и разъемы AUDIO OUT видеокамеры. Для моделей 32"/43" используйте кабель 2RCA-миниджек.

Примечание:

При подключении внешнего устройства к телевизору убедитесь, что электропитание устройства отключено.

➤ Подключение внешних устройств

● Подключение DVD-плеера / приставки кабельного телевидения через разъем HDMI

Подключение может быть выполнено только при наличии выходного разъема HDMI на внешнем устройстве.

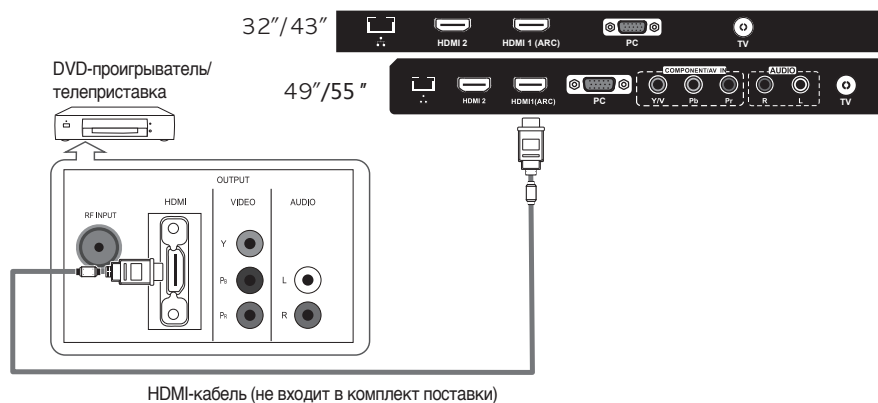

HDMI, или high-definition multimedia interface, это интерфейс, позволяющий передавать цифровые аудио и видеосигналы с использованием одного кабеля без сжатия.

Каждый проигрыватель DVD / телеприставка (STB) имеет собственную конфигурацию задней панели.

Соедините разъем HDMI1, HDMI2 или HDMI3 телевизора с HDMI-разъемом проигрывателя DVD / телеприставки с помощью HDMI-кабеля.

Примечание:

При подключении внешнего устройства к телевизору убедитесь, что электропитание устройства отключено.

Подключение внешних устройств

Подключение цифровой аудиосистемы

Разъем на задней стенке телевизора позволяет легко подключать к нему цифровую аудиосистему.

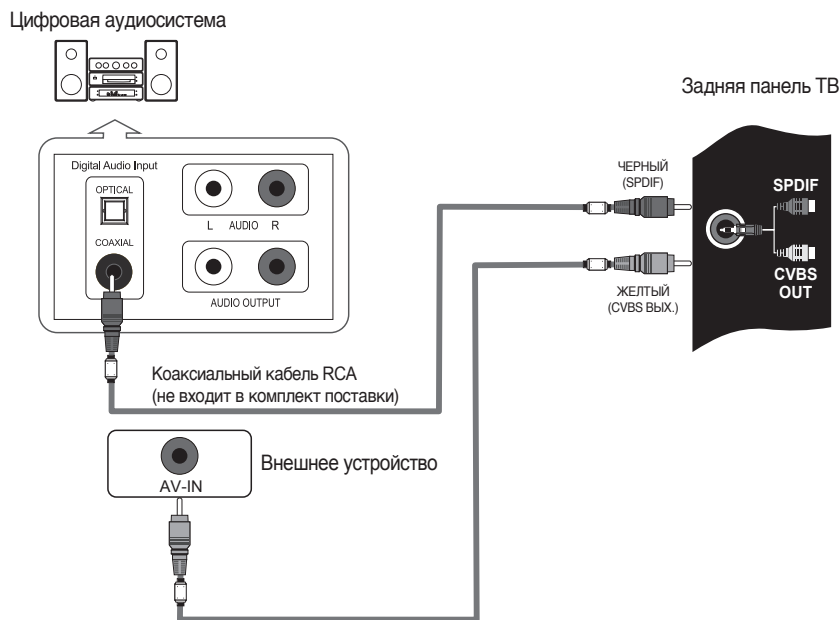

Телевизор позволяет реализовать функцию многоканального звука 5.1 CH при подключении соответствующей внешней цифровой аудиосистемы. Для этого сделайте следующее:

1. Подключите кабель SPDIF/CVBS, входящий в комплект поставки, в разъем SPDIF телевизора.
2. Подключите черный разъем кабеля SPDIF/CVBS к разъему Digital Audio Input цифровой аудиосистемы с помощью коаксиального кабеля RCA.
3. Уменьшите громкость звука на ТВ и установите уровень звука с помощью регулирования громкости цифровой аудиосистемы.

Примечания:

1. При подключении внешнего устройства к телевизору убедитесь, что электропитание устройства отключено.
2. Кабель SPDIF/CVBS также позволяет передавать видеосигнал телевизора (CVBS OUT) на другое внешнее устройство.

➤ Подключение внешних устройств

● Подключение персонального компьютера (ПК)

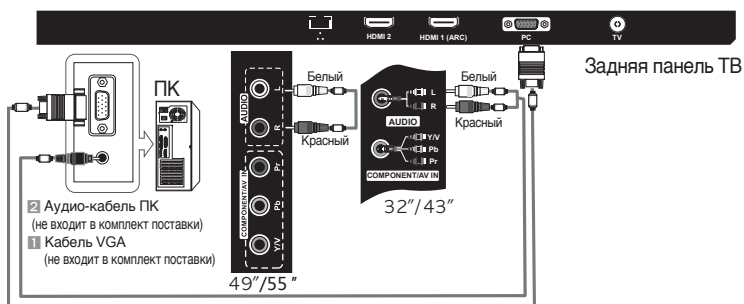

Настройте программное обеспечение ПК перед подключением ПК к ТВ (см. настройки «Дисплей ПК»).

Каждый ПК имеет собственную конфигурацию задней панели.

1. Соедините выход видеокарты вашего ПК и вход PC телевизора с помощью кабеля VGA.
2. С помощью аудио-кабеля соедините разъем AUDIO OUT звуковой карты компьютера и разъем AUDIO L и AUDIO R телевизора. Для моделей 32"/43" используйте кабель 2RCA-миниджек.

Примечание:

При подключении внешнего устройства к телевизору убедитесь, что электропитание устройства отключено.

➤ Поддерживаемые сигналы

Вход	Режим
DTV	Цифровой: DVB-T/T2, DVB-C
ATV	PAL BG I DK
	SECAM BG DK
CVBS	SECAM PAL BG DK

Вход	Разрешение		Частота кадров
	Разрешение	Частота кадров	
PC/VGA	VGA	640 x 480	60 Гц
	SVGA	800 x 600	60 Гц
	XGA	1024 x 768	60 Гц
		1280 x 1024	60 Гц
	SXGA	1360 x 768	60 Гц
		1920 x 1080	60 Гц

Вход	Разрешение	Частота кадров
Компонентный	480i	60 Гц
	480p	60 Гц
	576i	50 Гц
	576p	50 Гц
	720p	50 Гц/60 Гц
	1080i	50 Гц/60 Гц
HDMI	1080p	50 Гц/60 Гц
	480p	60 Гц
	576p	50 Гц
	720p	50 Гц/60 Гц
	1080i	50 Гц/60 Гц
	1080p	50 Гц/60 Гц

Поддерживаемые сигналы

Этот телевизор оборудован цифровым мультимедийным проигрывателем. Он способен распознать устройства с поддержкой USB1.1/2.0, включая диск флеш-памяти, USB-накопитель на жёстком диске и цифровую камеру. Он поддерживает следующие функции: показ изображений, проигрывание музыкальных файлов, проигрывание видеофайлов.

Примечание: не отсоединяйте устройство USB во время передачи данных. Это может привести к нарушениям в работе системы.



Картинка	Формат: JPG, JPEG, PNG, BMP
Музыка	Формат: MP3, AAC, AC3, M4A, WAV, OGG
Видео	Аудиокодек: MP3, AAC, AC3 Видеокодек: MPEG1/2/4, XviD, H.264, H.265 Формат: MPG, MPEG, MP4, MKV, AVI, WEBM, 3GP, MOV, FLV, DAT, VOB, TS

Примечание: видеокодек DivX не поддерживается.

Основные функции

Включение и выключение телевизора

Как включить или выключить телевизор

1. Подключите шнур электропитания к телевизору и сетевой розетке.
2. Если ТВ находится в режиме ожидания, нажмите кнопку  на пульте ДУ или на нижней панели ЖК-телевизора.
3. Нормальное изображение отобразится на экране через 15 секунд. При отсутствии входного сигнала, на экране будет отображаться фраза «No Signal» (Нет сигнала).
4. Если необходимо временно отключить электропитание, нажмите кнопку  на пульте ДУ или на нижней панели.
5. Если требуется полностью отключить электропитание устройства, необходимо включить режим ожидания (см. п. 4) и вытащить шнур электропитания из розетки.
6. После отключения устройства подождите 5 секунд, прежде чем включить его вновь.

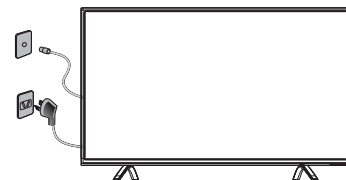

Автоматическое отключение электропитания

При включенной функции «Режим ожидания: нет сигнала» (см. стр. 37) телевизор автоматически переходит в режим ожидания при отсутствии сигнала и каких-либо действий в течение 10 минут.

Примечание: в режиме PC телевизор переходит в режим ожидания в течение 15 секунд.

Сохранение настроек при выключении телевизора

Настройки изображения и звука и предварительно настроенные каналы сохраняются на момент выключения телевизора. При повторном включении телевизор работает в соответствии с этими настройками.

➤ Основные функции

● Мастер настройки

При первой загрузке телевизора загружается система телегид.

Настройки языка экранного меню (OSD)

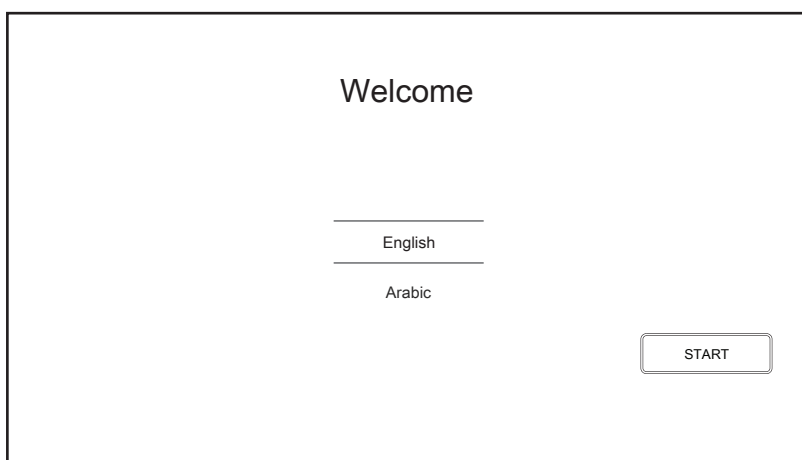

1. Нажмите кнопку ▲/▼ для выбора языка.
2. Нажмите кнопку ►, затем кнопку «START» (Пуск) для перехода на следующую страницу.

Настройка сети



1. Нажмите кнопку ▲/ ▼ для выбора типа сети: Skip/Wireless/Wire (Пропуск/Беспроводная/Проводная).
2. Нажмите кнопку ►, затем кнопку «СЛЕДУЮЩИЙ ШАГ» для перехода к следующему этапу.

➤ Основные функции

• Мастер настройки

Настройка Wi-Fi сети

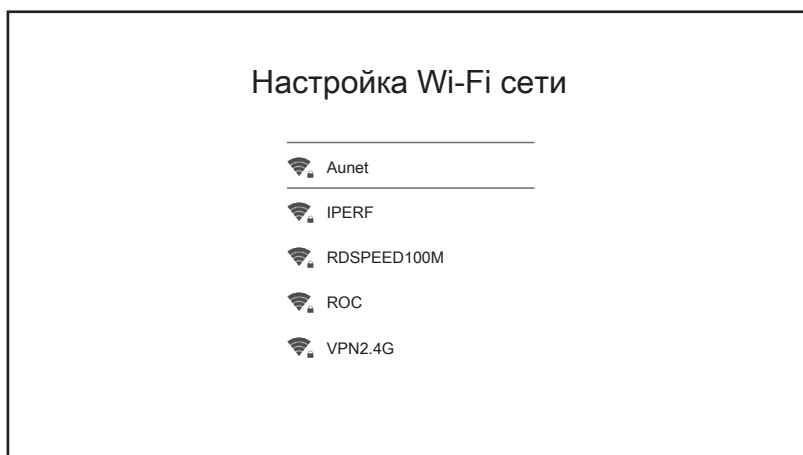

1. Чтобы отобразился список сетей Wi-Fi, необходимо подождать 5-8 сек.
2. Нажмите кнопку ▲/▼ для выбора сети Wi-Fi.

Настройка проводной сети



1. Нажмите кнопку ▲/▼ для выбора типа настройки (DHCP/STATIC).
2. Нажмите кнопку ►, затем кнопку «СЛЕДУЮЩИЙ ШАГ» для перехода к следующему этапу.

➤ Основные функции

• Мастер настройки

Завершение настройки



Нажмите кнопку «Завершить», чтобы завершить настройку. Затем появится меню автоматического поиска каналов (описание на стр. 32).

Работа с основным меню

При нажатии кнопки SMART пульта ДУ на экране появляется основное меню.

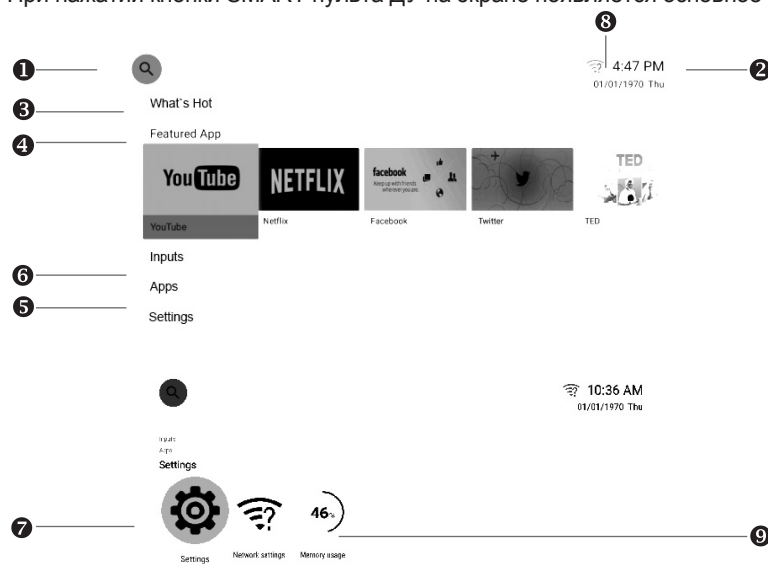

➤ Основные функции

● Мастер настройки

Кнопки со стрелками: выбор пунктов меню.

Кнопка ОК: подтверждение выбора.

1. Поиск Google.
2. Текущее время.
3. Популярное видео в сети Интернет.
4. Функциональные интернет-приложения для ТВ.
5. Все приложения, установленные в телевизоре.
6. Внешние источники сигналов (DTV, ATV, AV, COMPONENT, PC, HDMI1, HDMI2, HDMI3, USB2.0).
7. SMART-настройки: все варианты настройки телевизора.
8. Статус сети: отображает статус проводной или беспроводной сети пользователя.
9. Объем используемой оперативной памяти в процентах.

Быстрое меню

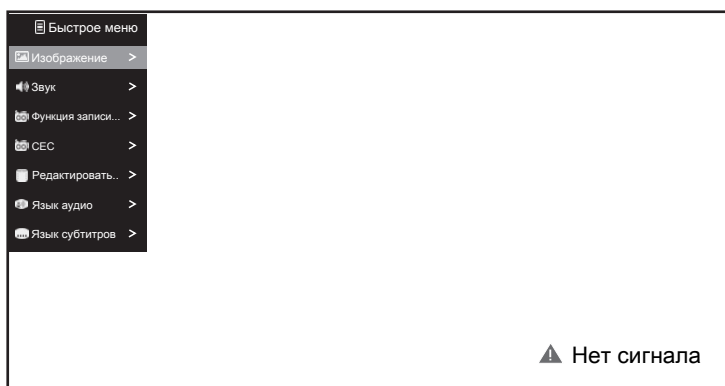

При просмотре сигналов с внешних источников имеется возможность открыть быстрое меню с помощью кнопки MENU.

Быстрое меню содержит следующие подменю: Изображение, Звук, Функция записи PVR (только в режиме DTV), SEC, Редактировать программу (только в режимах ATV/DTV), Язык аудио (только в режиме DTV), Язык субтитров (только в режиме DTV).

В режиме USB кнопкой MENU вызывается меню для переключения между категориями файлов: file (все файлы), video (видео), music (музыка), image (изображения).

Примечание: для выхода из режима USB нажимайте кнопку BACK до появления сообщения «Выйти из Менеджера файлов?», нажмите кнопку ► и подтвердите выход кнопкой ОК.

Используемые кнопки пульта ДУ:

- **MENU:** открытие быстрого меню или выход из него.
- **BACK:** выход из меню.
- **кнопки со стрелками:** выбор необходимой опции.
- **ОК:** подтверждение выбора.

Основныe функции

● Мастер настройки

Нажмите кнопку MENU для входа в быстрое меню.

Изображение

1. Нажмите кнопку ▲/ ▼ для выбора функции «Изображение».
2. Нажмите кнопку OK для входа в подменю (дополнительную информацию см. на стр. 29).

Звук

1. Нажмите кнопку ▲/ ▼ для выбора функции «Звук».
2. Нажмите кнопку OK для входа в подменю (дополнительную информацию см. на стр. 30).

Функция записи PVR

1. Нажмите кнопку ▲/ ▼ для выбора функции «Функция записи PVR».
2. Нажмите кнопку OK для входа в подменю (дополнительную информацию см. на стр. 41).

CEC (Управление потребительской электроникой)

1. Нажмите кнопку ▲/ ▼ для выбора функции «CEC».
2. Нажмите кнопку OK для входа в подменю (дополнительную информацию см. на стр. 37).

Язык аудио

1. Нажмите кнопку ▲/ ▼ для выбора функции «Язык аудио».
2. Нажмите кнопку ► для выбора основного языка аудио.

Примечание: функция активна только в режиме цифрового телевидения.

Язык субтитров

1. Нажмите кнопку ▲/ ▼ для выбора функции «Язык субтитров».
2. Нажмите кнопку ► для выбора основного языка субтитров.

Примечание: функция активна только в режиме цифрового телевидения.

● Настройка параметров

SMART-настройки



В меню SMART-настроек пользователь может просмотреть и настроить все функции телевизора.

1. Нажмите кнопку SMART и выберите подменю Settings.
2. Нажмите кнопку OK для входа в подменю.



Устройство



Сеть



Системные звуки



Управление



Дисплей



Хранение и сброс

Основныe функции

• Настройка параметров

Пользовательские настройки

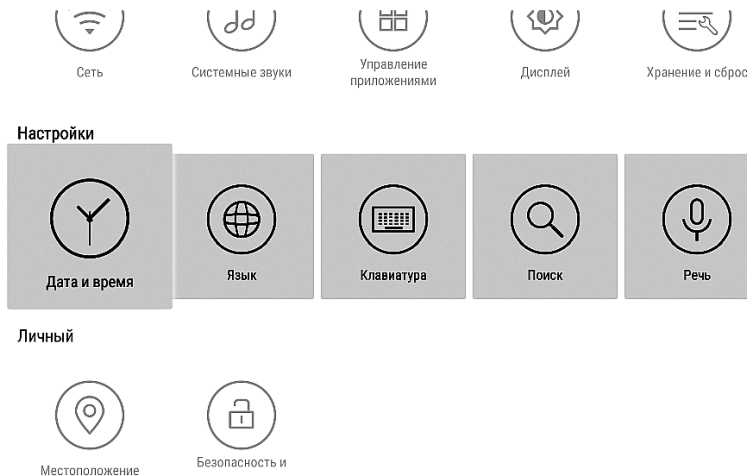

Дата и время: пользователь может отрегулировать дату и время;
Язык: пользователь может выбрать язык;
Клавиатура: конфигурация клавиатуры;

Поиск: поиск в Google;
Речь: конфигурация речи;
Специальные возможности: конфигурация субтитров, запущенные службы, чтение текста.

• Меню "Изображение"

Режим изображения

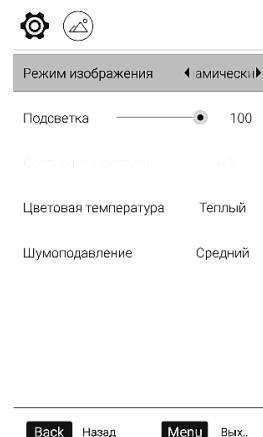

Вход в данное меню возможен как из быстрого меню (см. стр. 27), так и из меню SMART-настроек (см. стр. 28).

Нет сигнала

Телевизор имеет заводские настройки изображения (Мягкий, Яркий, Пользовательский, Динамический, Стандартный). Только в режиме «Пользовательский» можно отрегулировать такие параметры, как контраст, яркость, цвет, резкость согласно собственным предпочтениям.

1. Нажмите кнопку ▲/ ▼ для выбора функции «Режим изображения».
2. Нажмите кнопку ◀/ ▶ для выбора одного из режимов изображения.

➤ Основные функции

● Меню "Изображение"

Подсветка

Регулировка яркости подсветки экрана.

Нажмите кнопку ▲/▼ для выбора функции «Подсветка» и отрегулируйте яркость кнопками ◀/▶.

Примечание: уменьшение яркости подсветки приводит к снижению энергопотребления телевизора.

Соотношение сторон

Можно выбрать размер изображения, который максимально соответствует требованиям пользователя.

1. Нажмите кнопку ▲/▼ для выбора функции «Соотношение сторон».

2. Нажмите кнопку ◀/▶ для выбора формата изображения. Также можно нажать кнопку «Аспект» на пульте ДУ для выбора одного из форматов. Каждый источник имеет свои предустановленные форматы.

Цветовая температура

Можно изменить цвет экрана согласно предпочтениям пользователя.

Выберите функцию «Цветовая температура» кнопками ▲/▼ и установите один из вариантов кнопками ◀/▶.

Шумоподавление

1. Нажмите кнопку ▲/▼ для выбора функции «Шумоподавление».

2. Нажмите кнопку ◀/▶ для выбора режима подавления шума.

Примечание: подавление шума не работает в режиме РС.

● Меню "Звук"

Режим звука

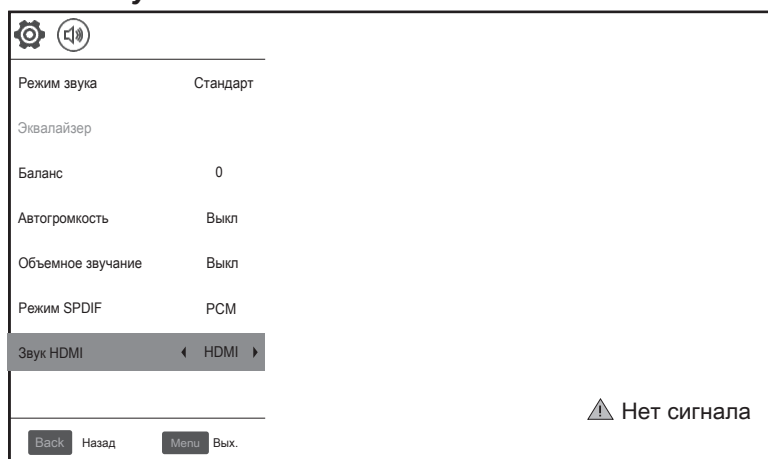

Вход в данное меню возможен как из быстрого меню (см. стр. 27), так и из меню SMART-настроек (см. стр. 28).

Пользователь может выбрать специальные звуковые настройки для просмотра соответствующего вещания: Стандартный, Музыка, Фильм, Спорт, Пользовательский.

Стандартный: нормальный звуковой режим.

Музыка: звуковой режим для прослушивания музыки.

Фильм: обеспечивает оптимальный звук для просмотра кинофильмов.

Спорт: убирает басы относительно других звуков.

Пользовательский: выбор настроек пользователя (см. функцию «Эквалайзер»).

Основныe функции

• Меню "Звук"

Эквалайзер

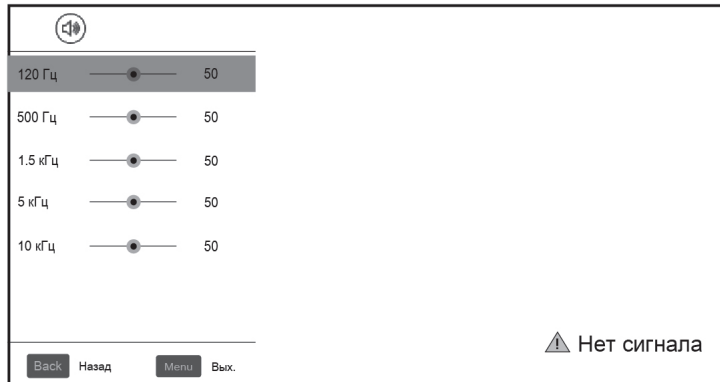

1. Нажмите кнопку ▲/ ▼ для выбора функции «Эквалайзер».
2. Нажмите кнопку ОК для входа в подменю эквалайзера. Можно отрегулировать настройки звука в соответствии с собственными предпочтениями.
3. Нажмите кнопку ▲/ ▼ для выбора соответствующего параметра.
4. Нажмите кнопку ◀/ ▶ для увеличения/уменьшения величины соответствующего параметра.

Баланс

Если громкость звука левого и правого динамиков разная, можно отрегулировать баланс в соответствии с собственными предпочтениями, используя функцию «Баланс».

1. Нажмите кнопку ▲/ ▼ для выбора функции «Баланс».
2. Нажмите кнопку ◀/ ▶ для уменьшения/увеличения величины параметра.

Автогромкость

Каждая станция принимает свои сигналы. При смене станции неудобно каждый раз настраивать громкость звука. Телевизор автоматически настраивает громкость звука нужного канала с помощью функции «Автогромкость», уменьшая громкость звука при высоком уровне сигнала звука и увеличивая громкость звука при низком уровне сигнала звука.

1. Нажмите кнопку ▲/ ▼ для выбора функции «Автогромкость».
2. Нажмите кнопку ◀/ ▶ для выбора функции «Вкл» или «Выкл».

Объемное звучание

Используется для включения объемного звука для лучшего звукового восприятия.

1. Нажмите кнопку ▲/ ▼ для выбора функции «Объемное звучание».
2. Нажмите кнопку ◀/ ▶ для выбора функции «Вкл» или «Выкл».

Режим SPDIF для подключения цифрового аудиорецивера

Эта функция активна только в HDMI / DTV режимах.

1. Нажмите кнопку ▲/ ▼ для выбора функции «Режим SPDIF».
2. Нажмите кнопку ◀/ ▶ для выбора функции «RAW», «PCM» или «Выкл».

Звук HDMI

Эта функция активна только в режиме HDMI.

1. Нажмите кнопку ▲/ ▼ для выбора функции «Звук HDMI».
2. Нажмите кнопку ◀/ ▶ для выбора режима звука HDMI или PC. При выборе режима звука PC будет включен вход звука AUDIO L, AUDIO R.

Основныe функции

• Меню "Канал"

Тип антенны

Откройте меню SMART-настроек (см. стр. 28) и войдите в меню «Канал».

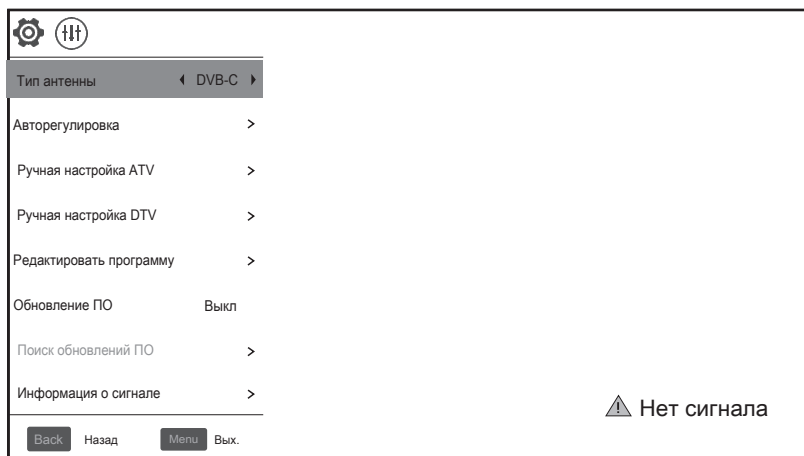

1. Нажмите кнопку ▲/ ▼ для выбора функции «Тип антенны».
2. Нажмите кнопку ◀/ ▶ для выбора типа антенны: DVB-C (кабельное ТВ), DVB-T/T2 (эфирное ТВ).

Автоматический поиск телеканалов

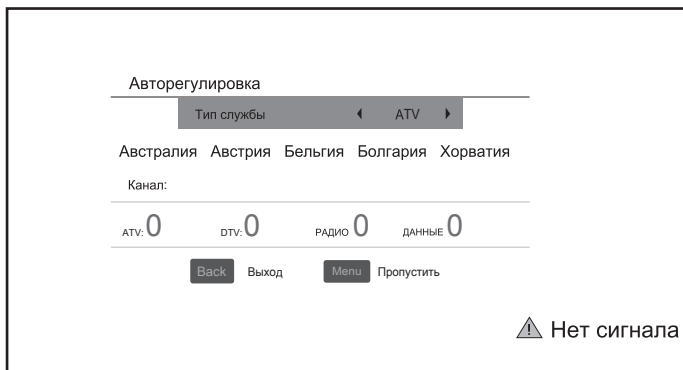

Нажмите кнопку ▲/ ▼ для выбора функции «Автоматический поиск телеканалов». В этом окне можно выбрать страну из списка и настроить функцию «Тип службы». Число найденных каналов будет показано на экране телевизора.

Если настроить функцию «Тип службы» на «DTV+ATV» (т.е. каналы цифрового и аналогового ТВ), то, когда поиск цифровых каналов будет закончен, ТВ начнет поиск аналоговых каналов. Когда поиск каналов будет завершен, все найденные каналы будут сохранены в памяти телевизора.

Примечание: если вы хотите закончить поиск каналов, необходимо нажать кнопку BACK.

➤ Основные функции

● Меню "Канал"

Поиск аналоговых телеканалов вручную

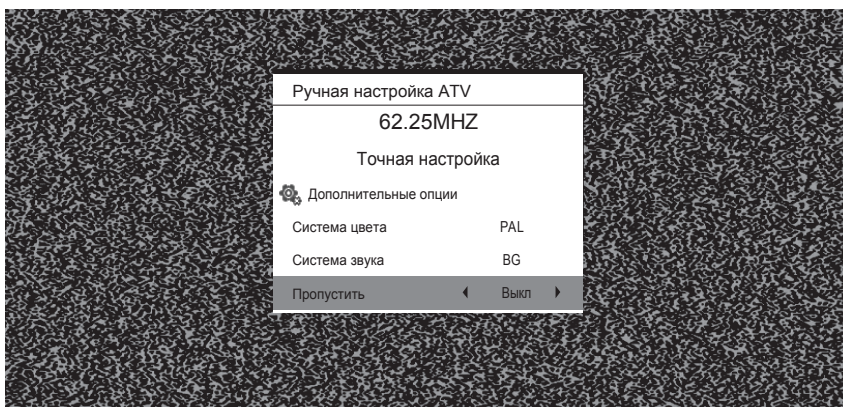
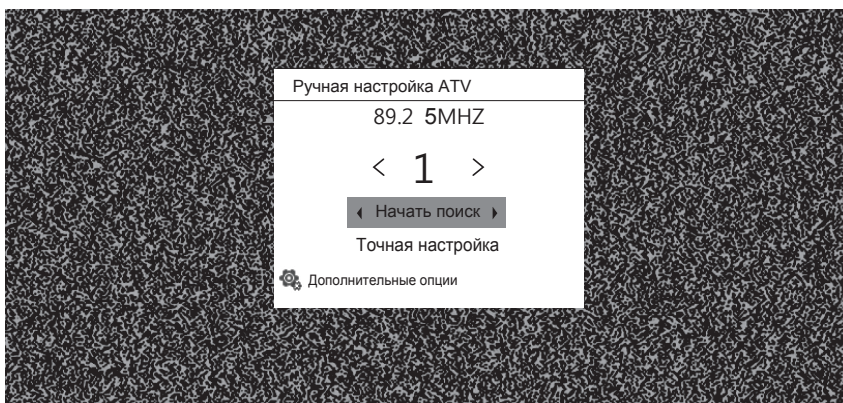

На источниках сигнала ATV / DTV в меню «Канал» можно выбрать строку «Ручная настройка ATV» и войти в меню, содержащее следующие настройки:

- **частота (MHZ)**. Позволяет увидеть частоту найденных каналов.
- **номер текущего телеканала**. С помощью кнопки ◀/ ▶ выберите канал, который нужно изменить.
- **система цвета**. Нажмите кнопку ◀/ ▶ на пульте ДУ. Система цвета будет изменяться в следующем порядке: PAL, SECAM, NTSC или AUTO.
- **система звука**. Нажмите кнопку ◀/ ▶ на пульте ДУ. Система звука будет изменяться в следующем порядке: BG, DK, I, L или M.
- **начать поиск**. Используйте кнопку ▶ для поиска телеканалов от низкочастотных к высокочастотным; используйте кнопку ◀ для поиска телеканалов от высокочастотных к низкочастотным. После нахождения канала, поиск будет приостановлен. Сохранив найденный канал, нажмите кнопку ▶ ещё раз для поиска других каналов.
- **точная настройка**. Функция «Точная настройка» используется для улучшения звука и изображения в условиях низкого качества телевещания.
- **пропустить**. Выберите функцию «Пропустить», нажмите кнопку ◀/ ▶ на пульте ДУ для переключения. Выберите «Вкл» для пропуска этой программы, выберите «Выкл», чтобы добавить эту программу в список программ.

Основныe функции

• Меню "Канал"

Поиск цифровых телеканалов вручную

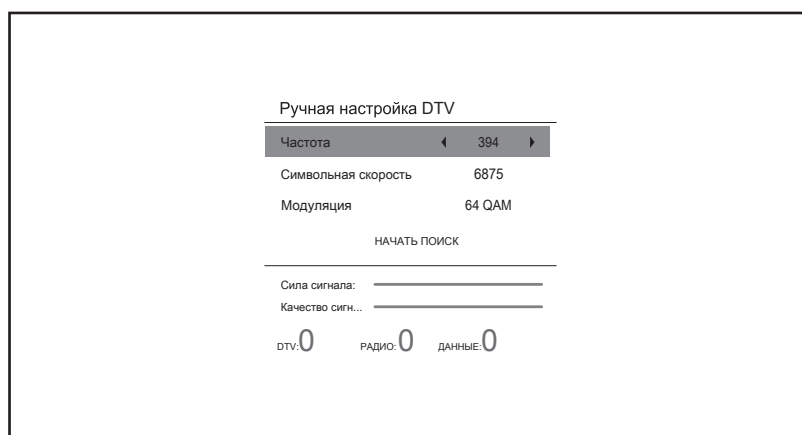

На источниках сигнала ATV / DTV в меню «Канал» можно выбрать строку «Ручная настройка DTV» для входа в меню ручной настройки цифровых каналов.

Если указан тип антенны DVB-C, то используйте кнопку ◀/ ▶ для выбора частоты. Если указан тип антенны DVB-T, то используйте кнопку ◀/ ▶ или введите номер для выбора эфирного канала. Затем нажмите кнопку ОК, чтобы начать поиск канала. Телевизор сохранит найденный цифровой канал, если есть входной сигнал цифрового ТВ.

Редактирование телеканалов

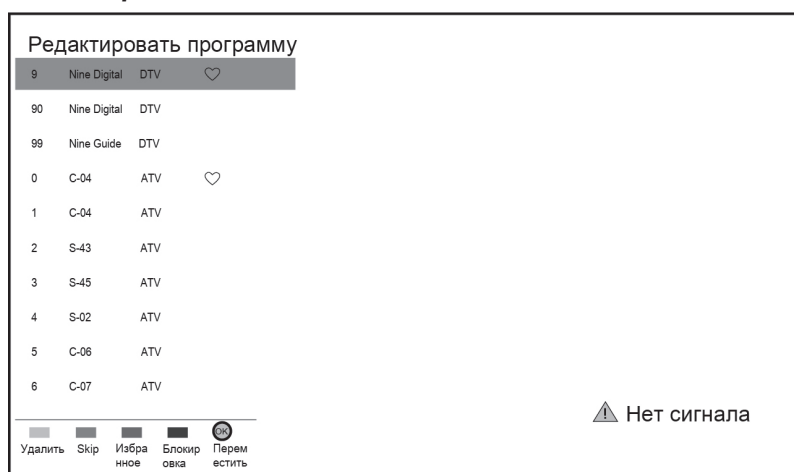

Используйте кнопку ▲/ ▼ для выбора функции «Редактировать программу» в меню «Канал» и ▶ для входа в меню. Используйте цветные кнопки на пульте ДУ, чтобы пропустить, удалить или заблокировать телеканалы, или создать список избранных телеканалов.

➤ Основные функции

● Меню "Канал"

Удалить: нажмите красную кнопку, чтобы войти в меню «Удалить», затем выберите канал, который хотите удалить, и нажмите красную кнопку еще раз, чтобы удалить канал.

Пропустить (Skip): нажмите зеленую кнопку, чтобы пропустить канал. Этот канал будет пропущен, когда вы меняете каналы. Кроме того, этот канал будет пропущен в списке каналов.

Избранное: нажмите желтую кнопку в меню, чтобы добавить канал в список избранных каналов, затем нажмите кнопку «FAV» на пульте ДУ для перехода в список избранных каналов.

Блокировка: если необходимо ограничить выбор каналов детям и гостям, то нажмите синюю кнопку для блокировки этого канала. Когда канал заблокирован и система блокировки включена, нужен пароль, чтобы войти в телеканал.

Переместить: кнопка ОК может использоваться для изменения последовательности телеканалов.

Информация о сигнале (Используется только в режиме DTV)

Информация о сигнале	
Версия ПО	1
Канал	48
Частота	690
Сеть	
Transport stream	1
Service	11
Modulation	64QAM
Сила сигнала:	████████████████████
Качество сигн...	████████████████████

1. Нажмите кнопку ▲/ ▼ для выбора строки «Информация о сигнале» в меню «Канал».
2. Нажмите кнопку ОК или кнопку ►, чтобы отобразить информацию о цифровом канале.

Примечание:

В отличие от аналоговых каналов, на которых качество принимаемого изображения может быть разным, цифровые каналы могут быть либо безупречного качества, либо совсем не приниматься. Если настроенные ранее цифровые каналы не отображаются, убедитесь, что шкала уровня сигнала свидетельствует о слабом сигнале и отрегулируйте антенну, чтобы увеличить уровень сигнала. Регулируйте положение антенны, пока не найдете наилучшее ее положение с наиболее мощным сигналом.

Обновление ПО (Обновление системного программного обеспечения)

Эта функция используется для активации или деактивации обновления программного обеспечения системы в режиме вещания цифрового телевидения.

1. Нажмите кнопку ▲/ ▼ для выбора строки «Обновление ПО».
2. Нажмите кнопку ◀/ ▶ для выбора «Вкл» или «Выкл».

Поиск обновлений системного программного обеспечения

Эта функция активна только в режиме цифрового телевидения.

1. Нажмите кнопку ▲/ ▼ для выбора строки «Поиск обновлений ПО».
2. Нажмите кнопку ОК для выполнения поиска файла обновления системного программного обеспечения из трансляции цифрового телевидения.

Основныe функции

• Меню "Функция"

Блокировка изменения настроек

Откройте меню SMART-настроек (см. стр. 28) и войдите в меню «Функция».



1. Нажмите кнопку ОК, чтобы войти в подменю «Система блокировки».
2. Нажмите кнопку ◀/ ▶ для выбора функции «Вкл» или «Выкл».

Родительский контроль

Эта функция активна только в режиме цифрового телевидения.

1. Нажмите кнопку ▲/ ▼, чтобы перейти к функции «Родительский контроль».
2. Нажмите кнопку ◀/ ▶, чтобы выбрать уровень блокировки в опции «Родительский контроль».

Установка пароля

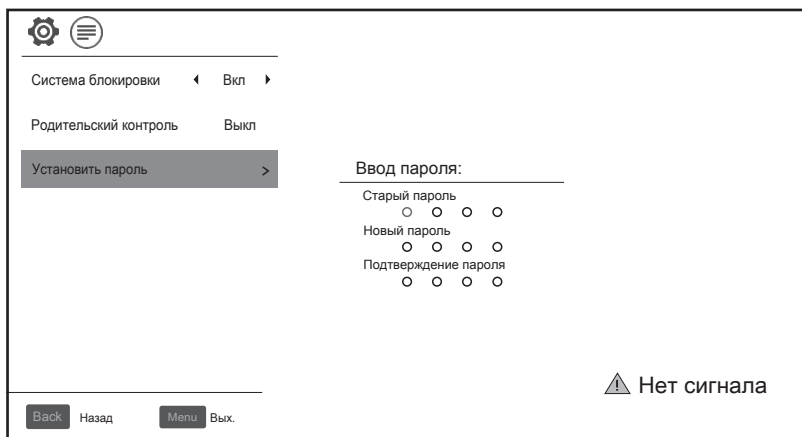

1. Нажмите кнопку ▲/ ▼, чтобы перейти к функции «Установить пароль». Нажмите кнопку ОК.
2. Введите 4-значный пароль в поле для старого пароля. Выберите любую комбинацию 4-х цифр для нового пароля и введите эту комбинацию. Как только 4 цифры введены, курсор перейдет к функции «Подтверждение пароля». Введите те же 4 цифры еще раз, и новый пароль будет запомнен. (Универсальный пароль по умолчанию 0000, суперпароль 1980).

Основныe функции

• Меню "Функция"

Функция записи PVR



1. Нажмите кнопку ▲/ ▼ для выбора функции «Функция записи PVR».
2. Нажмите кнопку OK для входа в подменю «Функция записи PVR» (дополнительную информацию см. в разделе «Видеозапись (PVR)» на стр. 41).

Время отображения меню

Данное меню позволяет установить предпочтительную длительность отображения экранного меню.

Режим ожидания: нет сигнала

Данная функция позволяет установить выключение телевизора при отсутствии сигнала.

1. Нажмите кнопку ▲/ ▼ для выбора функции «Режим ожидания: нет сигнала».
2. Нажмите кнопку ◀/ ▶ для выбора функции «Вкл» или «Выкл».

СЕС (Управление потребительской электроникой)

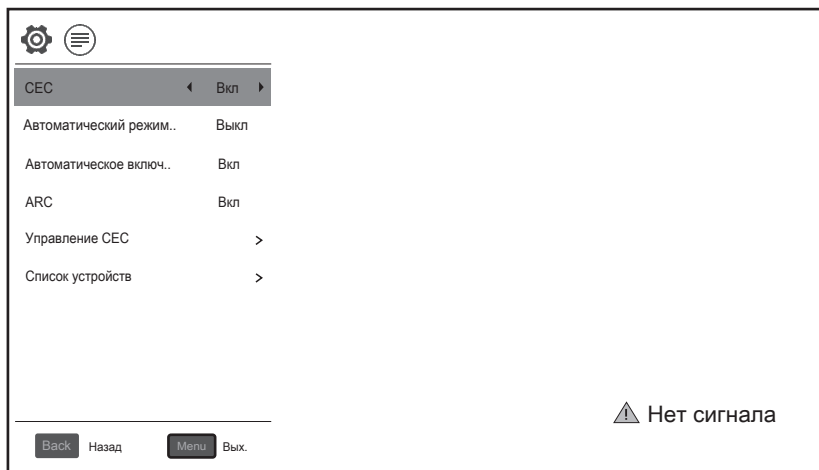

➤ Основные функции

● Меню "Функция"

Управление потребительской электроникой (CEC) - функция, которая позволяет подключать через HDMI до 15 устройств с включенной функцией CEC и управлять ими с одного из пультов дистанционного управления этих устройств (например, управление телевизором, телеприставкой и проигрывателем DVD с одного пульта ДУ телевизора).

1. Нажмите кнопку ▲/ ▼ для выбора функции «CEC» в меню.
2. Нажмите кнопку ОК для входа в подменю настроек функции «CEC».
3. Нажмите кнопку ◀/ ▶ для выбора функции «Вкл» или «Выкл».

Автоматический перевод телевизора в режим ожидания

Эта функция используется при активированной функции «CEC» и переводит телевизор в режим ожидания после получения соответствующей команды от подключенного к нему устройства.

1. Нажмите кнопку ▲/ ▼ для выбора функции «Автоматический режим ожидания».
2. Нажмите кнопку ◀/ ▶ для выбора функции «Вкл» или «Выкл».

Автоматическое включение электропитания

Эта функция используется при активированной функции «CEC» и включает электропитание телевизора после получения соответствующей команды от подключенного к нему устройства.

1. Нажмите кнопку ▲/ ▼ для выбора функции «Автоматическое включение».
2. Нажмите кнопку ◀/ ▶ для выбора функции «Вкл» или «Выкл».

Реверсивный звуковой канал (ARC)

Эта функция используется при активированной функции «CEC» и позволяет телевизору передавать звуковой сигнал на подключенное к нему устройство в режиме HDMI. Функция ARC доступна только в режиме HDMI1.

1. Нажмите кнопку ▲/▼ для выбора функции «ARC».
2. Нажмите кнопку ◀/ ▶ для выбора функции «Вкл» или «Выкл».

Список устройств

Эта функция используется при включенной функции «CEC» и отображает список устройств, подключенных к телевизору.

1. Нажмите кнопку ▲/ ▼ для выбора функции «Список устройств».
2. Нажмите кнопку ОК для отображения подключенных к телевизору устройств.

Управление CEC

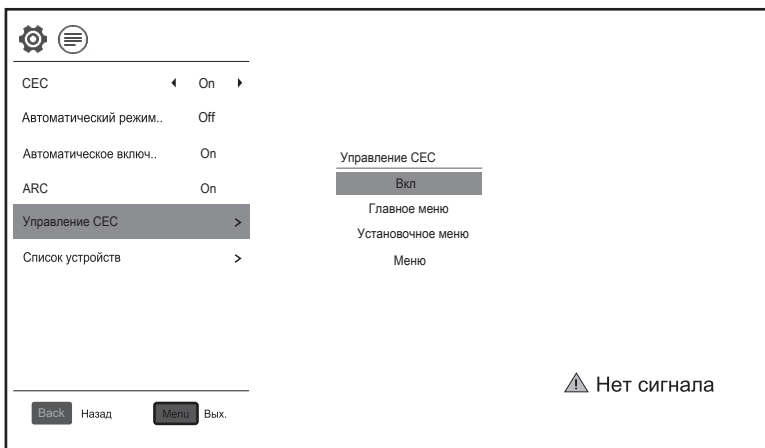

➤ Основные функции

● Меню "Функция"

Функция «Управление СЕС» позволяет управлять подключенным к телевизору устройством.

1. Нажмите кнопку ▲/ ▼ для выбора функции «Управление СЕС».
2. Нажмите кнопку ОК для входа в подменю.

Электропитание (Вкл)

1. Нажмите кнопку ▲/ ▼ для выбора функции «Вкл».
2. Нажмите кнопку ОК для выключения питания подключенного к телевизору устройства.

Главное меню

1. Нажмите кнопку ▲/ ▼ для выбора функции «Главное меню».
2. Нажмите кнопку ОК для входа в главное меню подключенного к телевизору устройства.

Установочное меню

1. Нажмите кнопку ▲/ ▼ для выбора функции «Установочное меню».
2. Нажмите кнопку ОК для входа в меню настройки подключенного к телевизору устройства.

Меню

1. Нажмите кнопку ▲/ ▼ для выбора функции «Меню».
2. Нажмите кнопку ОК для входа в меню подключенного к телевизору устройства.

● Таймер

Выберите в SMART-настройках (см. стр. 28) меню «Дата и время», войдите в подменю «Таймер».

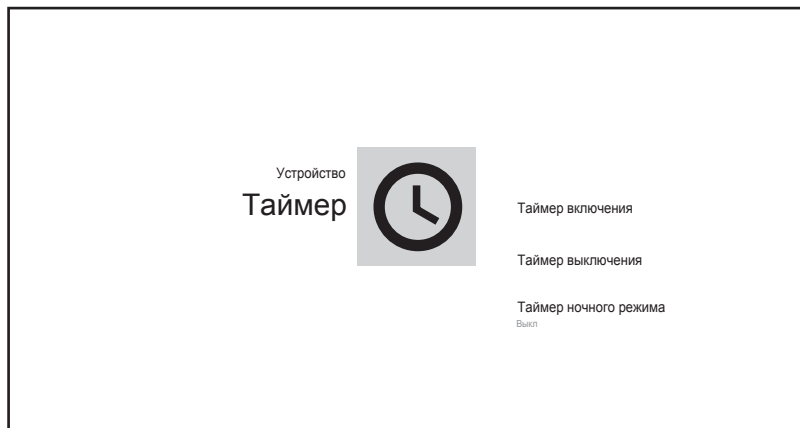

➤ Основные функции

• Таймер

Включение телевизора в определенное время



Выберите функцию «Таймер включения» и нажмите кнопку ОК. В подменю «Таймер включения» установите опцию «Вкл», в подменю «Время» установите время включения телевизора. Когда телевизор включится, будет отображаться источник сигнала, установленный в подменю «Входы».

Примечание: убедитесь, что текущее время телевизора установлено правильно.

Выключение телевизора в определенное время



Выберите функцию «Таймер выключения» и нажмите кнопку ОК. В подменю «Таймер выключения» установите опцию «Выкл», в подменю «Время» установите время выключения телевизора.

Примечание: убедитесь, что текущее время телевизора установлено правильно.

➤ Основные функции

● Таймер

Таймер отключения

1. Нажмите кнопку SLEEP для включения функции «Sleep Mode» (Таймер отключения).
2. Нажмите кнопку SLEEP столько раз, сколько будет необходимо для отображения нужного значения времени (Выкл, 10 мин., 20 мин., 30 мин., 60 мин., 90 мин., 120 мин., 180 мин., 240 мин.)

Примечания:

1. Установленный таймер отключится, когда телевизор выключится или произойдет перерыв в электроснабжении.
2. Когда время до отключения телевизора будет меньше 15 секунд, на экране появится напоминание. Для отмены отключения телевизора установите значение «Выкл» с помощью кнопки SLEEP.

● Видеозапись (PVR)

Руководство по видеозаписи

Если подключить диск USB к телевизору, пользователь может выполнить запись телепрограмм в режиме каналов цифрового телевидения (DTV).

ПРЕДУПРЕЖДЕНИЕ:

Перед видеозаписью USB-устройство рекомендуется отформатировать. Форматирование уничтожит все данные на USB-устройстве. Во избежание потери необходимых данных, сохраните их на другом носителе. Для выполнения видеозаписи рекомендуется использовать специально назначенное для этого USB-устройство.

Примечание: убедитесь в совместимости используемого USB-устройства с телевизором и его способности поддерживать запись. Функция записи доступна только в режиме DTV.

1. Нажмите кнопку MENU для входа в Быстрое меню.
2. Нажмите кнопку ▲/▼ для выбора строки «Функция записи PVR».
3. Нажмите кнопку OK для входа в подменю.

Подменю «Функция записи PVR»:

Выбор диска: нажмите кнопку OK для входа в подменю и нажмите ◀/ ▶ для выбора диска для видеозаписи.

Размер Time Shift: нажмите кнопку ◀/ ▶ для выбора размера сдвига по времени.

Форматирование диска: нажмите кнопку OK для входа в подменю форматирования. Перед первым использованием для видеозаписи диск должен быть отформатирован. Во время форматирования не отключайте диск или питание телевизора. Во время форматирования диска на дисплее отображается индикатор выполнения.

Примечание: чем больше устройство, тем дольше оно будет форматироваться. Форматирование диска может занять некоторое время. Это не является неисправностью. Подождите пока процесс форматирования закончится.

Проверка скорости: проверка скорости записи диска (USB-устройства).

➤ Основные функции

● Видеозапись (PVR)

Сдвиг по времени (Time shift)

В режиме DTV нажмите кнопку ►/||, чтобы приостановить воспроизведение передачи на цифровом канале, нажмите кнопку ещё раз, чтобы продолжить воспроизведение передачи.

Продолжительность приостановки передачи на цифровом канале зависит от настроек.

Нажмите кнопку BACK, чтобы выйти из меню сдвига по времени.

Примечание: при включенной функции TimeShift для просмотра будет доступен только текущий телеканал. Функция TimeShift будет отключена при нажатии кнопки SMART.



Мгновенная запись

1. Выберите нужный канал, потом нажмите кнопку ● на пульте дистанционного управления, чтобы начать запись текущей программы. Во время записи на дисплее отображается индикатор.
2. При нажатии кнопки BACK появится уведомление для остановки записи. При подтверждении запись прекращается и записанный файл сохраняется на внешнем USB-устройстве автоматически.
3. Для просмотра записей нажмите кнопку REC LIST на пульте ДУ.

Примечание: при включенной записи для просмотра будет доступен только текущий телеканал. Запись будет отключена при нажатии кнопки SMART.

Запись в режиме ожидания

Устройство способно выполнять запись программ в режиме ожидания.

Примечание: начните запись, потом нажмите кнопку включения электропитания телевизора. Появится уведомление, предлагающее остановить запись (стоп), перейти в режим ожидания без остановки записи или отменить команду (отмена).

Основныe функции

DTV EPG (электронный телегид цифрового ТВ)

Телегид (EPG)

ср,11/30,13:42

время	канал	название
13:15-13:50	CH 109 RTR Belarus	Пр
13:50-14:00	Но	
14:00-14:35	Ве	
14:35-15:40	О с	
15:40-16:50	Пр	
16:50-17:00	Но	Новости - Беларусь
17:00-17:20	Ве	Вести
17:20-19:10	Т/с	'Пятая группа крови'
19:10-19:50	Т/с	'Принцип Хабарова'
19:50-20:00	Но	Новости - Беларусь
20:00-20:40	Ве	Вести

108 MIR
109 RTR Belarus
110 NTV Belarus
111 Belarus 2
112 Belarus 3
1 NCBR (st)_

Добавить напоминание
Канал CH 109 RTR Belarus
Мин 39
Ч 13
Month 11
Дата 30
Повторить Один раз
OK OK BACK Назад

Записать Расписание Напоминани

Телегид (EPG)

ср,11/30,13:44

время	канал	название
13:15-13:50	CH 109 RTR Belarus	Пр
13:50-14:00	Но	
14:00-14:35	Ве	
14:35-15:40	О с	
15:40-16:50	Пр	
16:50-17:00	Но	Новости - Беларусь
17:00-17:20	Ве	Вести
17:20-19:10	Т/с	'Пятая группа крови'
19:10-19:50	Т/с	'Принцип Хабарова'
19:50-20:00	Но	Новости - Беларусь
20:00-20:40	Ве	Вести

108 MIR
109 RTR Belarus
110 NTV Belarus
111 Belarus 2
112 Belarus 3
1 NCBR (st)_

Добавить запись
Канал CH 109 RTR Belarus
Мин 0
Ч 14
Month 11
Дата 30
Время окончания
Мин 35
Ч 14
Month 11
Дата 30
Повторить Один раз
OK OK BACK Назад

Записать Расписание Напоминани

Для входа в меню EPG нажмите кнопку EPG на пульте ДУ. В меню EPG нажмите кнопку ОК для настройки напоминания или красную кнопку для настройки записи. Примечание: нажмите кнопку ◀/ ▶, чтобы отрегулировать запланированное время, и кнопку ОК, чтобы сохранить настройки.

Скриншот (Screen Shot)

Можно сделать мгновенный снимок экрана (скриншот), нажав и удержав желтую кнопку больше 1 секунды. Если операция была выполнена успешно, изображение автоматически появится в режиме предварительного просмотра. Вы можете использовать эту картинку для отправки.

Отправить (Share)

После просмотра полученного изображения можно нажать кнопку ОК и выбрать вариант его отправки по электронной почте, в Facebook, Twitter и т.д.

Примечание: данная функция доступна при наличии соответствующих приложений.

➤ Устранение неисправностей

При возникновении проблем ознакомьтесь с признаками, которые перечислены ниже, и воспользуйтесь рекомендациями по их устранению. Причиной приведённых признаков могла стать неправильная установка, а не неисправность устройства. Если проблему устранить не удаётся, свяжитесь с центром обслуживания потребителей. Контактные данные см. на стр. 46.

Признаки	Возможное решение
Отсутствует электропитание	Убедитесь, что шнур электропитания вставлен в телевизор и в сетевую розетку и что розетка работает. Извлеките шнур электропитания из розетки и через 1 минуту вновь вставьте его. Перезапустите телевизор.
Отсутствует изображение	Проверьте соединение антенны. Возможны проблемы с трансляцией телеканала. Попробуйте переключиться на другой канал. Отрегулируйте настройки контраста и яркости.
Хорошее изображение, но отсутствует звук	Увеличьте звук. Убедитесь, что телевизор не находится в режиме отключения звука. Нажмите кнопку MUTE на пульте ДУ. Проверьте настройки звука. При использовании внешних устройств убедитесь, что их звуковые настройки не являются слишком низкими или не выключены. При использовании AV-входов и компонентных входов убедитесь, что кабели подключены надлежащим образом и не отсоединились. Если используется кабель DVI-HDMI, требуется отдельный звуковой кабель. Убедитесь, что гнездо для наушников не используется.
Хороший звук, но неправильный цвет или отсутствует изображение	Проверьте соединение антенны и ее состояние. Если используется компонентный вход, выполните проверку компонентных соединений, неправильное или неплотное соединение может вызывать проблемы с цветопередачей или пустой экран.
Пульт ДУ не работает	Закончился заряд в батареях пульта ДУ. Проверьте батареи. Очистите линзу пульта ДУ. Расстояние между ЖК-телевизором и пультом ДУ должно составлять не более 8 м. Пульт должен применяться в пределах установленного рабочего угла. Не должно быть помех между пультом и телевизором.
В режиме PC изображение дёргается	Значение высоты изображения (V-HEIGHT) выбрано слишком большим, перезапустите компьютер в безопасном режиме, затем правильно настройте параметры монитора согласно описаниям регулировок.
Горизонтальные полосы в режиме PC	Могла измениться фаза дискретизации, отрегулируйте ее согласно положению изображения или произведите автонастройку в меню Изображение>Настройка окна.
Цветные точки на экране	Это структурное свойство ЖК-экрана, которое не является признаком неисправности.
Изображение прерывается	Устанавливайте телевизор на расстоянии от источников электрических помех, таких как автомобили, фены, сварочные аппараты или оптические приборы. Электрические атмосферные помехи, такие как грозовые разряды, могут вызывать прерывание изображения. При установке дополнительного оборудования оставляйте необходимое пространство между таким оборудованием и ТВ. Проверьте антенну и ее соединение. Устанавливайте антенну на расстоянии от силовых или входных/выходных кабелей.

Устранение неисправностей

Признаки	Возможное решение
После автоматической настройки доступны только некоторые каналы	Проверьте, находится ли телевизор в зоне покрытия цифрового телевизионного вещания. Попробуйте выполнить повторную настройку или настроить пропущенные каналы вручную. Убедитесь, что используется правильный тип антенны.
Невозможно выбрать канал	Убедитесь, что канал не заблокирован в настройках основного меню.
USB-устройство не проигрывается	Убедитесь, что USB-кабель и кабель питания устройства подключены. Жесткий диск не был отформатирован. Убедитесь, что USB-диск является совместимым с устройством и поддерживаются форматы мультимедийных данных.
Изображение искажено, присутствует крупнозернистость, мелкозернистость, точки, пикселизация и т.д.	Сжатие видеосигнала может стать причиной искажений; особенно они заметны на быстро движущихся изображениях, например, во время спортивных трансляций или демонстрации фильмов с быстрой сменой картинки.
Шум из динамика	Выполните проверку кабельных соединений, удостоверьтесь, что видеокабель не подключен ко входу аудио. Низкий уровень сигнала может вызывать нарушения звука.
ТВ автоматически выключается.	Убедитесь, что таймер выключения не включен (см. стр. 40). Возможно включен таймер автоматического отключения (Sleep Timer). При отсутствии входного сигнала в течение 10 минут, телевизор автоматически выключается. Настройте функцию «Режим ожидания: нет сигнала» (см. стр. 37). При подключении телевизора к ПК проверьте параметры питания ПК. Убедитесь, что шнур электропитания сети переменного тока надежно вставлен в настенную электрическую розетку и в телевизор.
ТВ автоматически включается.	Убедитесь, что таймер включения не включен (см. стр. 40).
Изображение отображается не во весь экран	При отображении преобразованного содержимого стандартной четкости (4:3), транслируемого каналами высокой четкости, по обеим сторонам экрана видны черные полосы. При демонстрации фильмов, имеющих форматное соотношение, отличное от телевизора, в верхней и нижней частях экрана будут видны черные полосы. Для отображения во весь экран, настройте размер изображения на внешнем устройстве или телевизоре (используйте кнопку ASPECT на пульте ДУ).
Приложение не работает	Убедитесь, что подключение к интернету установлено. Нажмите кнопку SMART, при необходимости выключите телевизор и включите повторно. Возможно произошло обновление приложения, удалите обновление. Произведите сброс на заводские настройки в меню SMART-настроек: войдите в подменю «Хранение и сброс» - «Резервное копирование и восстановление».

Примечание: так как разработчики приложений могут использовать технические возможности, которые отсутствуют в данном устройстве (например, сенсорный экран, голосовой ввод), некоторые приложения могут не работать или работать некорректно. Изготовитель не несёт ответственности за работу сторонних приложений.



Утилизация электрического и электронного оборудования. Данный символ на изделии, его комплектующих или упаковке означает, что данное изделие подлежит обязательной утилизации. Пожалуйста, сдайте отработавшее изделие в пункт приема электрического и электронного оборудования для переработки. В некоторых странах, в т.ч. странах ЕС, разработаны специальные схемы сбора единиц отработавшего электрического и электронного оборудования. Соблюдая правила утилизации этого оборудования, Вы внесете свой вклад в сохранение окружающей среды и здоровья человечества. Вторичная переработка материалов сохраняет природные ресурсы. Поэтому, пожалуйста, не выбрасывайте отработавшее оборудование вместе с бытовыми отходами. Более подробную информацию о вторичной переработке оборудования Вы можете получить в сервисе по переработке отходов или в торговой точке, где Вы приобрели данное изделие.

Постановлением правительства РФ №720 утвержден перечень товаров длительного пользования, которые по истечению срока службы могут работать неправильно и стать угрозой для жизни, здоровья потребителя, а также причинить вред его имуществу. Срок службы товара исчисляется с даты продажи. Рекомендуем не использовать товар по истечению срока службы товара. Срок службы данного товара составляет 3 года.

Изготовитель: "Horizont Factory of Electronics and Household Appliances" Production Unitary Enterprise / Производственное унитарное предприятие "Завод электроники и бытовой техники Горизонт" Адрес: Republic of Belarus, 220014 Minsk, S.Kovalevskoi per. 62, room 16 / Республика Беларусь, г. Минск, пер. С. Ковалевской, 62, к. 16, 220014

Консультационный центр потребителя: АО «Донгбу Дэу Электроникс Рус». Адрес: 117342, г. Москва, ул. Профсоюзная, 65, корп.1. Тел.: +7 495 741 4533. Импортёр в Российской Федерации: ЗАО "Горизонт-Союз" Адрес: 125466 г. Москва ул. Соколово-Мещерская, д. 29 Тел.: +7 495 926 9330.

Сделано в Беларуси

DAEWOO DE