



РУКОВОДСТВО ПОЛЬЗОВАТЕЛЯ



P500 TETRA
model

Содержание

Рекомендации по эксплуатации и меры предосторожности	2
Особенности	3
Комплект поставки	4
Установка	4
Внешний вид и органы управления	5
Основной интерфейс	5
Функции кнопок устройства	6
Режимы работы устройства	7
Режим записи	7
Режим настроек	7
Добавление пользовательских точек (POI)	14
Обновление прошивки и базы данных	14
Программа просмотра	14
GPS-информатор – особенности оповещения	16
Спецификация GPS радар-детектора	17
Технические характеристики	17

Благодарим Вас за покупку PlaymeP500 TETRA – высокотехнологичного многофункционального устройства, включающего в себя автомобильный видеорегистратор высокой четкости для записи видеофайлов во время управления автомобилем, радар-детектор для обнаружения сигналов радаров ГИБДД и GPS-информатор для оповещения о камерах контроля скорости.

Перед использованием устройства, пожалуйста, внимательно ознакомьтесь с данным руководством.

Рекомендации по эксплуатации и меры предосторожности

1. Используйте устройство только по его прямому назначению. Повреждение устройства, вызванное его ненадлежащим использованием, не является гарантийным случаем.
2. Необходимо исключить длительное пребывание устройства в условиях повышенной влажности, пыли, а также воздействия прямых солнечных лучей.
3. Во избежание нарушения изоляции и возникновения короткого замыкания держите провода в стороне от горячих и подвижных частей автомобиля.
4. После выполнения операций по монтажу устройства проверьте надежность его крепления, во избежание падения устройства при движении автомобиля.
5. Не извлекайте и не вставляйте карту памяти во время работы устройства.
6. Не отвлекайтесь на работу с устройством во время движения автомобиля.
7. Производитель не несет ответственности за потерю или повреждение данных в случае повреждения устройства или карты памяти.
8. В случае возникновения неисправности, не ремонтируйте устройство самостоятельно. Вам необходимо незамедлительно выключить устройство и обратиться в сервисный центр Playme. Не разбирайте изделие самостоятельно.
9. Не прикасайтесь к экрану острыми предметами.
10. Избегайте ударов и жестких воздействий.
11. Оборудование и его принадлежности должны находиться вдали от легковоспламеняющихся, взрывоопасных и агрессивных жидкостей или газа.
12. Очищайте экран и поверхность оборудования влажной мягкой тканью.
13. Используйте автомобильное зарядное устройство, поставляемое производителем.

Особенности

- Высокое качество записи с разрешением FullHD (1920x1080)
- Высокотехнологичная камера 3.0Мп
- Широкоугольный объектив с углом обзора 140°
- Встроенный цветной, сенсорный ЖК-дисплей 3.5" дюйма
- Микрополосковая патч-антенна
- Предустановленная и обновляемая база координат полицейских камер фиксации скорости
- Оповещение о приближении к полицейским камерам, предупреждение о превышении скорости
- Возможность просмотра записанного видео
- Автоматическая циклическая запись
- Поддержка наложения на видео реального времени и даты
- Детектирование радаров в X, K, Ka и лазерном диапазонах
- Детектирование радарных комплексов Стрелка-СТ, Кордон, Крис, Робот, Искра и др.
- Предупреждение о превышении средней скорости движения на участке комплекса контроля скорости АВТОДОРИЯ
- Поддержка карт памяти высокой емкости до 32ГБ
- Встроенный микрофон и динамик
- Встроенный литий-полимерный аккумулятор
- Поддержка зарядки во время записи видео

Комплект поставки

Комбоустройство	Кронштейн крепления
	
Зарядное устройство	Руководство пользователя
	
USB адаптер карты памяти	
	

**Комплект поставки устройства, его технические и функциональные характеристики могут быть изменены производителем без предварительного уведомления.*

***Срок службы видеорегистраторов PLAYME, установленный производителем, составляет 3 года при условии, что они эксплуатируются в строгом соответствии с данным руководством*

Установка

1. Закрепите кронштейн в месте, где регистратор не будет мешать обзору (например, за зеркалом заднего вида).
2. Установите регистратор на кронштейне.
3. Регистратор установлен. Вставьте в разъем питания прилагаемый шнур питания прикуривателя.
4. Отрегулируйте держатель и направление камеры с предварительным просмотром изображения на дисплее, чтобы изменить угол съемки.

Внешний вид и органы управления

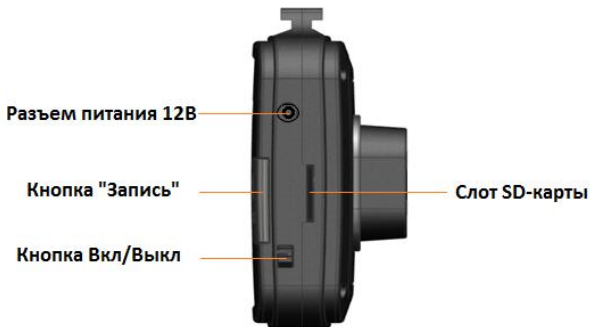

Основной интерфейс

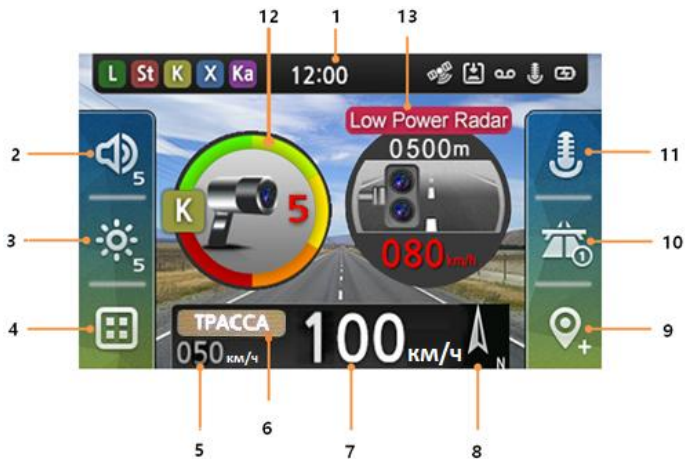

1		Шкала состояния - включенные диапазоны детектора, текущее время, статус спутников, карты памяти, индикаторы записи видео, звука, статус батареи
2		Уровень громкости
3		Уровень яркости дисплея
4		Иконка Меню
5		Ограничение скорости, заданное пользователем
6		Текущий режим работы радар-детектора
7		Текущая скорость
8		Компас
9		Добавление / удаление пользовательской точки GPS
10		Выбор режима работы радар-детектора
11		Вкл/Выкл микрофона
12		Дисплей радар-детектора
13		Дисплей GPS-информатора

Функции кнопок устройства

Кнопка	Функция	Описание
Вкл/Выкл	Вкл/ Выкл	Включение / Выключение устройства
Запись	Запись / Аварийная запись	Короткое нажатие – Вкл / Выкл записи Длительное нажатие – запись защищенного файла

Режимы работы устройства

Режим записи

При каждом включении устройство проверяет наличие SD-карты. Если карта отсутствует или повреждена, выдается предупреждение (см. рис.1). Если карта установлена и она работоспособна, то устройство автоматически начинает вести запись (см. рис.2).



Рис.1



Рис. 2

Для отображения иконок настроек необходимо коснуться один раз любой точки экрана (см. рис.3)



Рис.3

Режим настроек

Для перехода в Меню устройства необходимо коснуться иконки Меню . Главное Меню выглядит следующим образом:

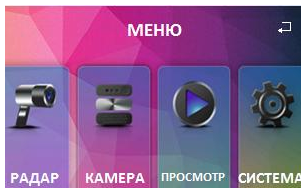

Для выбора меню радар-детектора, видеорегистратора, просмотра или системных настроек необходимо коснуться соответствующей иконки.

Меню Радар-детектора

Для перемещения в меню радар-детектора коснитесь значка РАДАР .

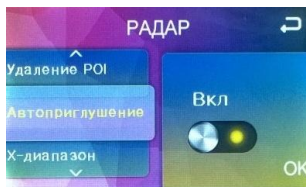

Структура меню радар-детектора:

Параметр	Настройка	Примечание
Автоприглушение	Вкл / Выкл	Через 6 секунд после начала звукового оповещения его громкость снижается на 45%. По умолчанию: Вкл
X-диапазон	Вкл / Выкл	По умолчанию: Выкл
K-диапазон	Вкл / Выкл	По умолчанию: Вкл
KA-диапазон	Вкл / Выкл	По умолчанию: Выкл
СТРЕЛКА	Вкл / Выкл	По умолчанию: Вкл
ЛАЗЕР	Вкл / Выкл	По умолчанию: Вкл
Превышение скорости	Выкл / 10км/ч ~ 60км/ч	Звуковое предупреждение при превышении ограничения скорости по БД GPS более чем на значение скорости, заданное пользователем. По умолчанию: 10 км/ч

Порог скорости	Выкл / 10км/ч ~ 150км/ч	Отключение звукового оповещения радар-детектора при скорости ниже заданной. По умолчанию: 40 км/ч
СМАРТ низк.скор	30км/ч ~ 60км/ч	См. режим работы радар-детектора
СМАРТ выс.скор	60км/ч ~ 150км/ч	См. режим работы радар-детектора
Удаление POI	Да / Нет	Удаление всех самостоятельно добавленных пользователем GPS-меток

Меню видеорегистратора

Для перемещения в меню настроек видеосъемки коснитесь значка КАМЕРА  :

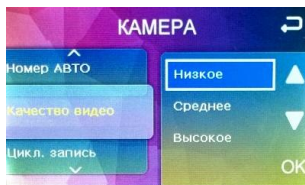

Структура меню видеорегистратора:

Параметр	Настройка
Качество видео	Высокое / Среднее / Низкое. По умолчанию: Высокое
Цикл. запись	1мин / 3мин / 5мин. По умолчанию: 3мин
Откл. дисплея	Выкл / 30сек / 1мин / 3мин. По умолчанию: Выкл
Задержка выкл.	Выкл / 3сек / 10сек / 1мин. По умолчанию: 3сек

G-сенсор	Выкл / Низкая / Средняя / Высокая (По умолчанию: Высокая)
Дата / время	Год / Месяц / День / Часы / Минуты
Часовой пояс	-12 : 00 ~ +12 : 00 (По умолчанию: +03 : 00)
Экспозиция	-2.0 ~ +2.0 (По умолчанию: +1.0)
Номер авто	Символы: 0~9, A, B, E, H, M, O, P, C, T

Меню просмотра

Для входа в режим просмотра видеозаписей коснитесь значка ПРОСМОТР :

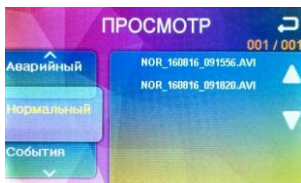

Структура меню просмотра:

Параметр	Значение
Нормальная запись	Не защищенные от перезаписи файлы
Событие	Защищенные файлы по срабатыванию G-сенсора
Аварийная запись	Защищенные файлы по нажатию кнопки

Перемещение в меню просмотра осуществляется с помощью стрелок, расположенных на дисплее. Для просмотра выбранной видеозаписи нажмите на название файла.

Меню Системных настроек

Для перемещения в меню Системных настроек коснитесь значка СИСТЕМА 

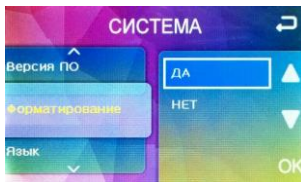

Структура меню системных настроек:

Параметр	Настройка
ФОРМАТИРОВАНИЕ	Да / Нет
ЯЗЫК	Русский / English
ПО УМОЛЧАНИЮ	Да / Нет
ВЕРСИЯ ПО	DVR / Радар-детектор /База данных

Дисплей радар-детектора

Отображение обнаруженных сигналов радаров и их уровень:



Уровень мощности сигнала: 1(мин.) ~ 5(Макс.):



Отображение диапазонов:

Strelka =St

K - диапазон = K

Ka - диапазон = Ka

X- диапазон =X

Laser= L



Дисплей GPS-информатора

Ограничение скорости, расстояние и тип радара по базе GPS:



Совместное отображение радара по GPS и обнаруженному сигналу:



Режимы работы радар-детектора

Трасса **HIGHWAY** - обнаружение всех диапазонов со звуковым предупреждением

Город 1 **CITY1** - диапазоны X и Ка отключены. Диапазоны K, Стрелка и Лазер включены

Город 2 **CITY2** - диапазоны X, Ка, К отключены. Стрелка и Лазер включены



Смарт **SMART**:

- скорость движения ниже значения «СМАРТ низк.скор» - режим Город 2
- скорость движения выше значения «СМАРТ низк.скор», но ниже «СМАРТ выс.скор» - режим Город 1
- скорость движения выше «СМАРТ выс.скор» – режим Трасса

Типы GPS оповещений

Тип комплекса по базе GPS	Отображение на дисплее
Стационарный радар	СТАЦ РАДАР
Система Поток	ПОТОК
Стрелка	СТРЕЛКА
Камера на светофоре	КАМ СВТФ
Пост ДПС	ПОСТ ДПС
Контроль средней скорости	КСС
Контроль выделенной полосы	СТРЕЛКА-ВБ
Муляж	МУЛЯЖ

Добавление пользовательских точек (POI)

Для добавления в базу данных своей GPS-метки нажмите на дисплей, на экране появятся кнопки управления, далее нажмите иконку . В дальнейшем приближение к данной точке будет сопровождаться визуальным и голосовым оповещением. Для удаления точки пользователя нажмите иконку  во время оповещения об этой точке. Удаление точки пользователя сопровождается соответствующим голосовым сообщением. Удаление всех самостоятельно добавленных пользовательских точек осуществляется через меню радар-детектора.

Обновление прошивки и базы данных

Пользователь может самостоятельно обновить прошивку и базу камер с помощью карты памяти. Инструкция и файлы обновления прошивки / базы камер доступны для скачивания на сайте www.playme-russia.ru

Программа просмотра

Устройство записывает видео в формате AVI, поэтому для просмотра записей можно использовать обычный проигрыватель. Но, если вы хотите посмотреть GPS-трек, пожалуйста, используйте оригинальный проигрыватель. Для этого необходимо скачать с сайта www.playme-russia.ru и установить на компьютере программу просмотра **Playme Viewer**



Описание кнопок:

- 1- открыть файл
- 2 - предыдущий кадр
- 3 - воспроизведение / пауза
- 4 - стоп
- 5 - следующий кадр
- 6 - замедленное / ускоренное воспроизведение
- 7 - настройка яркости, насыщенности, оттенка изображения
- 8 - включение / выключение звука
- 9 - регулировка уровня громкости
- 10 - выбор носителя с видеозаписями
- 11 - добавление в список просмотра всех видеозаписей
- 12 - добавление в список просмотра файлов из папки «Нормальная запись»
- 13 - добавление в список просмотра файлов из папки «События»
- 14 - добавление в список просмотра файлов из папки «Аварийная запись»
- 15 - сохранение файла на ПК
- 16 - увеличение части кадра
- 17 - повернуть вправо / влево
- 18 - повернуть вверх / вниз
- 19 - полноэкранный режим
- 20 - просмотр GPS-карты

При воспроизведении видео на Google-карте автоматически отображается пройденный маршрут.

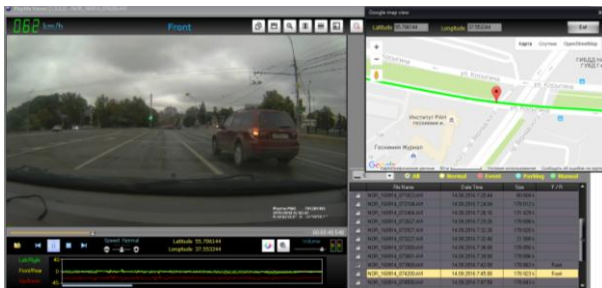

GPS-информатор – особенности оповещения

- ★ Место расположения действующих полицейских камер
- ☆ Место расположения не действующих полицейских камер

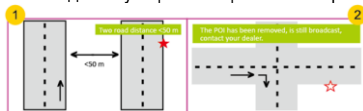

① Если расстояние между параллельно расположенными дорогами <math>< 50\text{ м}</math> – это может вызывать ложные оповещения.

② Если место расположения полицейской камеры было изменено, а база данных устройства не обновлялась или не содержит данной информации – это может вызывать ложные оповещения.



③ Если Вы двигаетесь в прямом направлении, а полицейская камера установлена на повороте – это может вызывать ложные оповещения.

④ Если расстояние до места расположения полицейской камеры при изменении направления движения <math>< 100\text{ м}</math> – оповещение может отсутствовать.

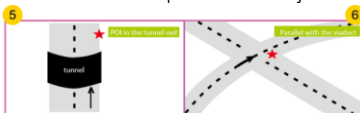

⑤ Если полицейская камера установлена при выезде из длинного туннеля – оповещение может отсутствовать.

⑥ Если полицейская камера установлена в районе многоуровневой развязки – это может вызывать ложные оповещения.

Спецификация GPS радар-детектора

Параметр	Частотный диапазон	Чувствительность
GPS	1575.42±1.023МГц	-156±2дБ
Стрелка	24.15ГГц ±50МГц	-110±2 дБ
X - диапазон	10.525ГГц ±100МГц	-110±2 дБ
K – диапазон	24.15ГГц ±100МГц	-124±2 дБ
Ka – диапазон	34.700ГГц ±1300МГц	-110±2 дБ
Лазер	800 – 1050 нм	

Технические характеристики

Название	Описание
Матрица	CMOS,3.0 Мп, 1/3"
Объектив	Угол обзора 140°
Процессор	A1T8328P
Дисплей	3.5 дюйма, (400x240), сенсорный
Напряжение питания	12 В
Ток потребления	≤600мА
Емкость аккумулятора	440 мАч
Влажность	≤93%RH(40)
Рабочая температура	-20°C ~ 70°C
Температура хранения	-40°C ~ 80°C
G - сенсор	Есть
Формат видео	AVI
Тип карты памяти	MicroSD (от 8 до 32 ГБ, от 6 класса)

Авторизованные сервисные центры PlayMe

Москва, Бульвар Маршала Рокоссовского, д.3. Тел.: 8(499)168-47-15
Архангельск, ул. Воскресенская д.101, тел:(909) 556-02-18
Барнаул, пр-т Социалистический,130, тел:8(3852)25-18-74, 8-963-520-9157
Барнаул, ул. Павловский тракт, 51, тел: 8(3852)38-68-36, 8(3852)25-18-74
Благовещенск, ул. Зейская, 136, тел: 8(4162)22-19-89
Брянск, ул. Костычева, 70, тел: 8(4832)74-67-28
Владимир, ул. Мира, 44/9, тел: 8(4922)37-68-44
Владивосток, Океанский пр-т 15А (3 этаж), тел: 8(4232) 30-02-53
Вологда, ул. Батюшкова, 11, тел: 8(8172)79-50-67
Волгоград, ул. 7-й Гвардейской дивизии, 19, тел: 8(8442)43-93-10, 8(8442)43-93-11
Воронеж, ул. Плехановская, 21, тел: 8(4732)20-45-39
Екатеринбург, Банковский пер., д.8, тел: 8(343)379-20-20
Иваново, ул. Смирнова, 47, тел: 8(4932)59-09-32
Иркутск, ул. Фридриха Энгельса, 8Б, тел: 8(3952)28-83-08, 8(3952)94-25-85
Казань, ул. Левобулачная, 24, тел: 8(843)526-03-31
Калининград, ул. Мусорского, 10, тел: 8(4012)37-67-37
Кемерово, пр-т Октябрьский, 36, тел: 8(3842)35-21-22, 8(961)708-57-39
Киров, ул. Ленина, 69, к.7, тел: 8(8332)38-32-03, 8(8332)57-71-71
Краснодар, ул.Кубанская, д.55, тел: 8(861)298-74-61, 8(905)402-78-87
Красноярск, ул. Полтавская, 38/1, тел: 8(391)296-13-14
Нижний Новгород, ул. Ванеева, 1, тел: 8(831)220-08-99
Новокузнецк, ул. Грдины, 27, тел: 8(961) 713-90-90
Новосибирск, ул. Оржоникидзе, д. 37, тел: 8(383) 210-50-13
Омск, пр-т Карла Маркса, 41, тел: 8(3812)45-11-45
Оренбург, ул. Постникова, 36, тел: 8(3532)78-17-06
Пенза, пр-т Строителей, 5, тел: 8(8412)92-07-95
Пенза, ул. Московская, 34, тел: 8(8412)56-44-35
Пермь, ул. Мира, 11, тел: 8(342)250-90-54
Ростов-на-Дону, ул. 50-летия Ростсельмаша, 1/52, тел: +7(961)302-77-55 Рязань,
ул. Кудрявцева, 66, тел: 8(4912)39-21-45
Самара, ул. Партизанская, 19, тел: 8(846)266-54-46
Самара, ул. Самарская, 270, тел: 8(846)266-54-46
Самара, Четвертый проезд, д 57 (ТЦ «Русь») , тел: 8(800)770-78-87
Санкт-Петербург, Средний пр.В.О., 36/40, этаж 4-ый: 8(812)449-09-84
Санкт-Петербург, пр-т Просвещения, 19, тел: 8(812)449-09-84
Санкт-Петербург, пр-т Левашовский, 12, литер А, 4 этаж, тел: 8(812)449-09-84
(обслуживание только юридических лиц)

Саратов, ул. Большая Казачья, 35, тел: 8(8452)57-20-52
Сургут, пр-т Комсомольский, 13, тел: 8(3462)23-70-05
Тамбов, ул. Носовская, 9, тел: 8(4752)70-31-10
Тверь, пр-т Чайковского, 100, тел: 8(4822)32-10-10
Тольятти, ул. Ленинградская, д.43, тел. +7(846)266-54-46
Тюмень, ул. 30 лет Победы, д.6/3, тел: 8(3452)52-20-56
Уфа, ул. Цюрюпы, 124, тел: тел: 8(3472)92-40-61
Челябинск, ул. Каслинская, 32, тел: 8(351)247-44-70
Череповец, ул. Ленина, 59, тел: 8(8202)53-46-00
Хабаровск, ул. Ленинградская, 34, тел: 8(4212)41-00-71
Ярославль, ул. Советская, 23/16, тел: 8(4852)74-40-22

Техническая поддержка:

Информацию расположении авторизованных сервисных центров можно получить в местах приобретения товаров PlayMe, на сайте <http://playme-russia.ru> и по электронной почте - service@playme-russia.

ЕАС

