

SONY®

4-595-966-12(1)

FM/MW/LW Compact Disc Player

CD-проигрыватель с встроенным
FM/MW/LW-тюнером

Инструкция по
эксплуатации

RU



* 4 5 9 5 9 6 6 1 2 * (1)

CDX-G1202U/CDX-G1201U/CDX-G1200U



**CD-проигрыватель с
встроенным
FM/MW/LW-тюнером**
Сделано в Тайланде

Производитель: Сони Корпорейшн, 1-7-1
Конан Минато-ку Токио, 108-0075 Япония

В целях безопасности обязательно устанавливайте это устройство на приборной панели автомобиля, так как его задняя часть нагревается во время работы.

Подробнее см. "Установка/
подключение" (стр. 24).

Свойства лазерного диода

- Продолжительность излучения: непрерывное
- Выходная мощность лазера: меньше 53,3 мкВт

(значение получено измерением на расстоянии 200 мм от поверхности линзы объектива блока оптического считывания с апертурой 7 мм.)

Табличка с указанием рабочего напряжения и других характеристик находится на нижней панели корпуса.

Дата изготовления указана на товаре, а также на упаковке в следующем формате: ММ.YYYY, где ММ – месяц и YYYY – год изготовления.

Информация для покупателей в Украине



Уполномоченный представитель в Украине по вопросам соответствия требованиям технических регламентов: ООО "Сони Украина", ул. Ильинская, 8, г. Киев, 04070, Украина.

Оборудование отвечает требованиям Технического регламента ограничения использования некоторых опасных веществ в электрическом и электронном оборудовании (постановление КМУ от 03.12.2008 № 1057).

Условия хранения

Товары сохраняют в упакованном виде в темных, сухих, чистых, хорошо вентилируемых помещениях, изолированных от мест хранения кислот и щелочей.

Температура хранения: от -20 до +60 °С.

Относительная влажность хранения: 80 %.

Рабочая температура: от 0 до 40 °С.

Рабочая относительная влажность: 40–60 %.



**Утилизация
использованных
элементов питания и
отслужившего
электрического и**

**электронного оборудования
(Директива применяется в странах
Евросоюза и других европейских
странах, где действуют системы
раздельного сбора отходов)**

**Предупреждение для случаев,
когда в замке зажигания нет
положения АСС**

Убедитесь, что настроена функция AUTO OFF (стр. 12). После выключения устройства его питание будет автоматически отключено через установленное время, что предотвращает разрядку аккумулятора. Если функция AUTO OFF не задана, то при каждом выключении зажигания нажимайте и удерживайте кнопку OFF до тех пор, пока дисплей не погаснет.

**Отказ от ответственности в
отношении услуг, предоставляемых
сторонними поставщиками**

Службы, предоставляемые сторонними поставщиками, могут быть изменены, приостановлены или отменены без предварительного уведомления. Компания Sony не несет ответственности за ситуации подобного рода.

Содержание

Справочник по деталям и органам управления	4
--	---

Начало работы

Снятие передней панели	5
Перезагрузка устройства	6
Установка часов	6
Подключение устройства USB	6
Подключение другого переносного аудиоустройства	7

Прослушивание радио

Прослушивание радио	7
Системы радиоданных (RDS)	8

Воспроизведение

Воспроизведение диска	9
Воспроизведение устройства USB	9
Поиск и воспроизведение композиций	10

Параметры

Отмена режима DEMO	11
Основные операции настройки параметров	11
Настройка общих параметров (GENERAL)	12
Настройка звука (SOUND)	13
Настройка дисплея (DISPLAY)	14

Дополнительная информация

Обновление микропрограммы	15
Меры предосторожности	15
Уход за устройством	16
Технические характеристики	17
Поиск и устранение неисправностей	19
Сообщения	22

Установка/подключение

Внимание!	24
Перечень деталей для установки	24
Подключение	25
Установка	27

Справочник по деталям и органам управления

Основное устройство

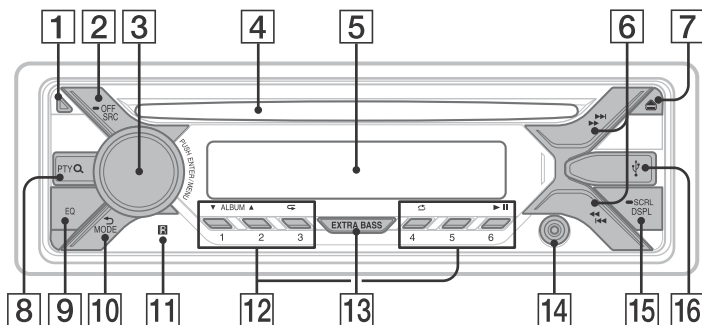

1 Кнопка снятия передней панели

2 SRC (источник)

Включение питания.
Смена источника сигнала.

● OFF

Нажмите и удерживайте в течение 1 секунды для выключения источника и отображения часов.

Нажмите и удерживайте более 2 секунд для выключения питания и дисплея.

3 Дисковый регулятор

Поворачивайте для регулирования уровня громкости.

PUSH ENTER

Открытие выбранного пункта меню.

MENU

Вход в меню настройки.

4 Слот для дисков

5 Окошко дисплея

6 <<||>>/>>|| (SEEK +/-)

Автоматическая настройка на радиостанции. Нажмите и удерживайте для настройки вручную.

<<<</>>>> (предыдущая/следующая)

<<<</>>>> (ускоренная перемотка назад/ускоренная перемотка вперед)

7 ▲ (извлечь диск)

8 PTY (тип программы)

Выбор типа программы (PTY) в RDS.

Q (обзор) (стр. 10, 11)

Переход в режим обзора при воспроизведении.
(Недоступно, если подключено устройство USB в режиме Android™.)

9 EQ (эквалайзер)

Выбор кривой эквалайзера.

10 ↶ (назад)

Возврат к предыдущему экрану.

MODE (стр. 7)

11 Приемник сигналов с пульта дистанционного управления

12 Номерные кнопки (1–6)

Прием сохраненных в памяти радиостанций. Нажмите и удерживайте для сохранения станций.

ALBUM ▼/▲

Пропуск альбома для аудиоустройства. Нажмите и удерживайте для непрерывного пропуска альбомов.
(Недоступно, если подключено устройство USB в режиме Android.)

↶ (повтор)

(Недоступно, если подключено устройство USB в режиме Android.)

↻ (случайная последовательность)

(Недоступно, если подключено устройство USB в режиме Android.)

▶|| (воспроизведение/пауза)

13 EXTRA BASS

Усиление звучания басового звука в синхронизации с уровнем громкости. Нажмите, чтобы изменить настройку EXTRA BASS: [1], [2], [OFF].

14 Входное гнездо AUX

15 DSPL (дисплей)

Изменение индикации.

➡ SCRL (прокрутка)

Нажмите и удерживайте для прокрутки индикации.

16 Порт USB

Начало работы

Снятие передней панели

Во избежание кражи устройства можно снять с него переднюю панель.

- 1 Нажмите и удерживайте кнопку OFF ① до тех пор, пока устройство не отключится. Нажмите кнопку снятия передней панели ②, а затем потяните панель на себя и снимите ее.

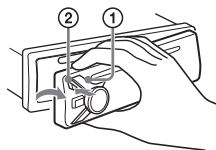

Предупредительный звуковой сигнал

Если до поворота выключателя зажигания в положение OFF с устройства не была снята передняя панель, то в течение нескольких секунд будет слышен предупредительный звуковой сигнал. Звуковой сигнал будет слышен, только если используется встроенный усилитель.

Установка передней панели

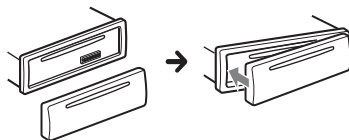

Перезагрузка устройства

Перед первым использованием устройства, после замены автомобильного аккумулятора или повторного подсоединения кабелей необходимо перезагрузить устройство.

- 1 **Нажмите и удерживайте кнопки DSPL и ↩ (назад)/MODE более 2 секунд.**

Примечание

Перезагрузка устройства приведет к удалению настроек часов и некоторых сохраненных элементов содержимого.

Установка страны/региона

После перезагрузки устройства откроется меню настройки страны/региона.

- 1 **При отображении [SET AREA] нажмите кнопку ENTER.**
Отобразится текущая страна или регион.
- 2 **Поворачивая дисковый регулятор, выберите [EUROPE] или [RUSSIA] а затем нажмите дисковый регулятор.**
- 3 **Поворачивая дисковый регулятор, выберите [YES] или [NO], а затем нажмите дисковый регулятор.**
При изменении региона или страны устройство перезагрузится, после чего на дисплее отобразятся часы.

Этот параметр можно настроить в меню общих параметров (стр. 12).

Установка часов

- 1 **Нажмите кнопку MENU, поверните дисковый регулятор для выбора [GENERAL], затем нажмите дисковый регулятор.**
- 2 **Поворачивая дисковый регулятор, выберите [SET CLOCK-ADJ], затем нажмите дисковый регулятор.**
Начнет мигать индикация часа.
- 3 **Поворачивайте дисковый регулятор для установки значения часов и минут.**
Для изменения индикации нажмите кнопку SEEK +/-.
- 4 **После установки минут нажмите кнопку MENU.**
Установка завершена, после чего часы начнут отсчет времени.

Для отображения часов
нажмите кнопку DSPL.

Подключение устройства USB

- 1 **Уменьшите громкость на аппарате.**
- 2 **Подключите устройство USB к аппарату.**

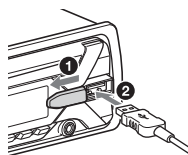

Подключение другого переносного аудиоустройства

- 1 Выключите переносное аудиоустройство.
- 2 Уменьшите громкость на аппарате.

- 3 Подключите переносное аудиоустройство ко входному гнезду AUX (мини-стереоразъему) на аппарате при помощи соединительного кабеля (не входит в комплект поставки)*.

* Обязательно используйте разъем прямого типа.

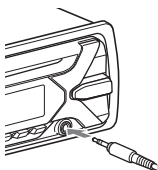

- 4 Нажимая кнопку SRC, выберите [AUX].

Выравнивание уровня громкости подключенного устройства с другими источниками

Запустите воспроизведение на переносном аудиоустройстве с умеренной громкостью и установите на аппарате обычную громкость прослушивания.

Нажмите кнопку MENU, затем выберите [SOUND] → [SET AUX VOL] (стр. 14).

Прослушивание радио

Прослушивание радио

Для прослушивания радио нажмите кнопку SRC и выберите [TUNER].

Автоматическое сохранение (BTM)

- 1 Нажимая кнопку MODE, измените диапазон (FM1, FM2, FM3, MW или LW).
- 2 Нажмите кнопку MENU, поверните дисковый регулятор для выбора [GENERAL], затем нажмите дисковый регулятор.
- 3 Поворачивая дисковый регулятор, выберите [SET BTM], затем нажмите дисковый регулятор.
Радиостанции закрепляются за номерными кнопками и сохраняются в памяти устройства в порядке частот.

Настройка

- 1 Нажимая кнопку MODE, измените диапазон (FM1, FM2, FM3, MW или LW).
- 2 Выполните настройку.
Для настройки вручную
Нажимая и удерживая кнопку SEEK +/-, найдите приблизительную частоту, затем нажмите кнопку SEEK +/- несколько раз для точной настройки на нужную частоту.
Для автоматической настройки
Нажмите кнопку SEEK +/-.
Поиск остановится, когда устройство найдет радиостанцию.

Сохранение вручную

- 1 Во время приема радиостанции, которую необходимо сохранить, нажмите и удерживайте номерную кнопку (1–6), пока не появится индикация [MEM].

Прием радиостанций, сохраненных в памяти

- 1 Выберите диапазон, затем нажмите номерную кнопку (1–6).

Системы радиоданных (RDS)

Установка альтернативных частот (AF) и сообщений о текущей ситуации на дорогах (TA)

Функция AF выполняет постоянную перенастройку радиостанций, имеющих самый сильный сигнал в сети, а функция TA обеспечивает прием сообщений или программ (TP) о текущей ситуации на дорогах, если их прием возможен.

- 1 Нажмите кнопку MENU, поверните дисковый регулятор для выбора [GENERAL], затем нажмите дисковый регулятор.
- 2 Поворачивая дисковый регулятор, выберите [SET AF/TA], затем нажмите дисковый регулятор.
- 3 Поворачивая дисковый регулятор, выберите [SET AF-ON], [SET TA-ON], [SET AF/TA-ON] или [SET AF/TA-OFF], затем нажмите дисковый регулятор.

Для сохранения станций RDS с параметрами AF и TA

Можно выполнить предварительную настройку станций RDS с параметрами AF/TA. Задайте AF/TA, затем сохраните станцию с помощью BTM или вручную. При выполнении предварительной настройки вручную можно также сохранить станции без RDS.

Для приема экстренных сообщений

При включении AF или TA экстренные сообщения будут автоматически прерывать текущее вещание.

Для настройки громкости во время приема сообщения о текущей ситуации на дорогах

Уровень громкости будет сохранен в памяти для последующего приема таких сообщений, независимо от обычного уровня громкости.

Для прослушивания одной региональной программы (REGIONAL)

Когда функции AF и REGIONAL включены, устройство не будет переключаться на другую региональную станцию с более сильной частотой. При выезде за пределы области приема определенной региональной программы установите параметр [SET REG-OFF] в меню настройки [GENERAL] во время приема FM-радиостанции (стр. 13).

Эта функция не работает в Великобритании и некоторых других регионах.

Функция местной привязки (только для Великобритании)

Эта функция позволяет настраиваться на волну других местных станций в данном районе, даже если они не занесены в память приемника под номерными кнопками.

Во время приема в диапазоне FM нажмите номерную кнопку (1–6), для которой запрограммирована местная станция. Не более чем через 5 секунд еще раз нажмите номерную кнопку местной станции. Повторяйте процедуру, пока не будет найдена местная радиостанция.

Выбор типов программ (PTY)

- 1 Нажмите PTY во время приема в диапазоне FM.
- 2 Поворачивайте дисковый регулятор, пока не отобразится требуемый тип программы, затем нажмите дисковый регулятор. Устройство начнет поиск станции, передающей программу выбранного типа.

Тип программ

NEWS (Новости), **AFFAIRS** (Текущие события), **INFO** (Информация), **SPORT** (Спорт), **EDUCATE** (Образование), **DRAMA** (Радиоспектакли), **CULTURE** (Культура), **SCIENCE** (Наука), **VARIED M** (Разное), **POP M** (Поп-музыка), **ROCK M** (Рок-музыка), **EASY M** (Умеренная музыка), **LIGHT M** (Легкая классика), **CLASSICS** (Классика), **OTHER M** (Другие жанры музыки), **WEATHER** (Погода), **FINANCE** (Финансы), **CHILDREN** (Детские программы), **SOCIAL A** (Общественная жизнь), **RELIGION** (Религия), **PHONE IN** (Звонки в прямой эфир), **TRAVEL** (Путешествия), **LEISURE** (Досуг), **JAZZ** (Джазовая музыка), **COUNTRY** (Кантри), **NATION M** (Национальная музыка), **OLDIES** (Старые шлягеры), **FOLK M** (Фолк), **DOCUMENT** (Документальные репортажи)

Установка часов (CT)

Данные CT, передаваемые с сигналами RDS, используются для установки часов устройства.

- 1 Установите [SET CT-ON] в положение [GENERAL] (стр. 13).

Воспроизведение

Воспроизведение диска

- 1 Вставьте диск (этикеткой вверх).

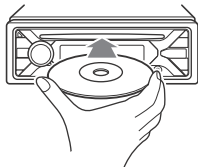

Воспроизведение начнется автоматически.

Воспроизведение устройства USB

Могут использоваться устройства USB* типа AOA (Android Open Accessory) 2.0, MSC (запоминающее устройство большой емкости) и MTP (протокол передачи мультимедиа), совместимые со стандартом USB. В зависимости от типа используемого устройства USB на аппарате можно выбрать режим Android или MSC/MTP.

Для некоторых моделей цифровых плееров или смартфонов с ОС Android может потребоваться режим MTP.

* Например, флеш-накопитель USB, цифровой плеер, смартфон с ОС Android.

Примечания

- Для получения подробных сведений о совместимости устройства USB посетите веб-сайт поддержки, указанный на задней стороне обложки.
- Смартфоны с установленной ОС Android 4.1 или более поздней версии поддерживают Android Open Accessory 2.0 (AOA 2.0). Однако, некоторые смартфоны могут не полностью поддерживать AOA 2.0, даже если установлена ОС Android 4.1 или более поздняя версия. Для получения подробных сведений о совместимости вашего смартфона с ОС Android посетите веб-сайт поддержки, указанный на задней стороне обложки.

- Воспроизведение перечисленных ниже файлов не поддерживается.
 - MP3/WMA/FLAC:
 - файлы, защищенные авторскими правами;
 - файлы с DRM (управление цифровыми правами);
 - многоканальные звуковые файлы.
 - MP3/WMA:
 - файлы, сжатые без потери данных

Перед установкой соединения выберите режим USB (режим Android или MSC/MTP) в зависимости от типа используемого устройства USB (стр. 13).

1 Подключите устройство USB к порту USB (стр. 6).

Начнется воспроизведение.

Если устройство уже подключено, для запуска воспроизведения нажимайте кнопку SRC, чтобы выбрать [USB].

2 Отрегулируйте громкость на данном устройстве.

Для остановки воспроизведения

Нажмите и удерживайте кнопку OFF в течение 1 секунды.

Для удаления устройства

Остановите воспроизведение, затем удалите устройство.

Поиск и воспроизведение композиций

Повторное воспроизведение и воспроизведение в случайной последовательности

Недоступно, если подключено устройство USB в режиме Android.

1 Чтобы выбрать нужный режим воспроизведения, во время воспроизведения нажмите кнопку (повтор) или (случайная последовательность) несколько раз.

Воспроизведение в выбранном режиме может начаться не сразу.

Доступные режимы воспроизведения отличаются в зависимости от выбранного источника звука.

Поиск композиции по названию (Quick-BrowZer™)

Недоступно, если подключено устройство USB в режиме Android.

1 В режиме воспроизведения CD или USB нажмите **Q** (обзор)*, чтобы отобразить список категорий поиска.

Когда появится список композиций, нажимайте кнопку , пока не отобразится нужная категория поиска.

* Во время воспроизведения с устройства USB нажмите и удерживайте кнопку **Q** (обзор) более 2 секунд, чтобы вернуться непосредственно к началу списка категорий.

2 Поворачивая дисковый регулятор, выберите требуемую категорию поиска, затем нажмите дисковый регулятор для подтверждения.

3 Повторите шаг 2 для поиска требуемой композиции. Начнется воспроизведение.

Для выхода из режима Quick-BrowZer

Нажмите кнопку  (обзор).

Поиск с пропуском элементов (режим перехода)

Недоступно, если подключено устройство USB в режиме Android.

- 1 Нажмите кнопку  (обзор).
- 2 Нажмите кнопку SEEK +.
- 3 Поверните дисковый регулятор, чтобы выбрать элемент.
Переход в списке выполняется шагами по 10 % от общего количества элементов в списке.
- 4 Нажмите кнопку ENTER для возврата в режим Quick-BrowZer. Появится выбранный элемент.
- 5 Поворачивая дисковый регулятор, выберите требуемый элемент, а затем нажмите дисковый регулятор.
Начнется воспроизведение.

Параметры

Отмена режима DEMO

Можно выйти из демонстрационного режима, который запускается при отключении источника, и отображать часы.

- 1 Нажмите кнопку MENU, поверните дисковый регулятор для выбора [GENERAL], затем нажмите дисковый регулятор.
- 2 Поворачивая дисковый регулятор, выберите [SET DEMO], затем нажмите дисковый регулятор.
- 3 Поворачивая дисковый регулятор, выберите [SET DEMO-OFF], а затем нажмите дисковый регулятор. Настройка завершена.
- 4 Дважды нажмите кнопку  (назад).
Дисплей вернется в режим обычного приема/воспроизведения.

Основные операции настройки параметров

Настройка элементов выполняется по таким категориям: общая настройка (GENERAL), настройка звука (SOUND), настройка дисплея (DISPLAY).

- 1 Нажмите кнопку MENU.
- 2 Поворачивая дисковый регулятор, выберите категорию настройки, а затем нажмите дисковый регулятор.
Настраиваемые элементы отличаются в зависимости от источника и параметров.
- 3 Поворачивая дисковый регулятор, выберите параметры, а затем нажмите дисковый регулятор.

Для возврата к предыдущему дисплею

Нажмите кнопку  (назад).

Настройка общих параметров (GENERAL)

AREA

Установка страны/региона, где будет использоваться устройство: [EUROPE], [RUSSIA].

При изменении текущего региона или страны устройство перезагрузится, после чего на дисплее отобразятся часы.

(Доступно только при выключенном источнике, когда отображаются часы.)

DEMO (демонстрация)

Включение режима демонстрации: [ON], [OFF].

CLOCK-ADJ (установка часов) (стр. 6)

CAUT ALM (предупредительный звуковой сигнал)

Включение предупредительного звукового сигнала: [ON], [OFF] (стр. 5).

(Доступно только при выключенном источнике, когда отображаются часы.)

BEEP

Активизация звукового сигнала: [ON], [OFF].

AUTO OFF

Автоматическое отключение через определенное время, если устройство выключено: [ON] (30 минут), [OFF].

STEERING

Регистрация/изменение настройки пульта дистанционного управления на руле.

(Доступно при подключении соединительного кабеля (не входит в комплект поставки).) (Доступно только при выключенном источнике, когда отображаются часы.)

STR CONTROL (пульт дистанционного управления на руле)

Выбор режима ввода подключенного пульта дистанционного управления. Во избежание неисправностей перед использованием выберите соответствующий режим ввода для подключенного пульта дистанционного управления.

CUSTOM

Режим ввода для пульта дистанционного управления на руле.

PRESET

Режим ввода для проводного пульта дистанционного управления за исключением пульта дистанционного управления на руле (выбирается автоматически при выполнении [RESET CUSTOM]).

EDIT CUSTOM

Регистрация функций (SOURCE, ATT, VOL +/-, SEEK +/-) для пульта дистанционного управления на руле:

- 1 Поворачивая дисковый регулятор, выберите функцию, которую нужно назначить для пульта дистанционного управления на руле, а затем нажмите дисковый регулятор.
 - 2 При мигающем сообщении [REGISTER] нажмите и удерживайте кнопку на пульте дистанционного управления на руле, которой требуется назначить функцию. По завершении регистрации отобразится [REGISTERED].
 - 3 Для регистрации других функций повторите действия 1 и 2.
- (Доступно, только если значение параметра [STR CONTROL] установлено на [CUSTOM].)
- ### RESET CUSTOM
- Изменение настроек пульта дистанционного управления на руле: [YES], [NO].
- (Доступно, только если значение параметра [STR CONTROL] установлено на [CUSTOM].)

Примечания

- Во время изменения настроек доступно только кнопочное управление на данном устройстве. В целях безопасности остановите автомобиль перед изменением этих настроек.
- Если во время регистрации произойдет ошибка, вся ранее зарегистрированная информация сохранится. Выполните процедуру регистрации заново, начиная с той функции, где произошла ошибка.
- Эта функция может быть недоступна в некоторых транспортных средствах. Для получения подробных сведений о совместимости вашего транспортного средства посетите веб-сайт поддержки, указанный на задней стороне обложки.

USB MODE

Изменение режима USB: [ANDROID], [MSC/MTP].
(Доступно, только когда выбран источник USB.)

CT (время на часах)

Включение функции CT: [ON], [OFF].

AF/TA (альтернативные частоты/сообщения о текущей ситуации на дорогах)

Включение/отключение альтернативных частот (AF) и сообщений о текущей ситуации на дорогах (TA): [AF-ON], [TA-ON], [AF/TA-ON], [AF/TA-OFF].

REGIONAL

Прием ограничивается определенным регионом: [ON], [OFF].
(Доступно только при приеме FM.)

BTM (память оптимальной настройки) (стр. 7)

(Доступно, только когда выбран тюнер.)

FIRMWARE

(Доступно только при выключенном источнике, когда отображаются часы.) Проверка/обновление версии микропрограммы. Подробные сведения можно найти на веб-сайте, адрес которого указан на задней обложке.

FW VERSION (версия микропрограммы)
Отображение текущей версии микропрограммы.

FW UPDATE (обновление

микропрограммы)

Запуск обновления микропрограммы: [YES], [NO].

Обновление микропрограммы занимает несколько минут. Во время обновления не поворачивайте выключатель зажигания в положение OFF и не отсоединяйте используемое устройство USB.

Настройка звука (SOUND)

Это меню настройки можно также открыть, нажав кнопку SOUND.

EQ10 PRESET

Выбор кривой эквалайзера из 10 кривых эквалайзера или выключение эквалайзера:

[OFF], [R&B], [ROCK], [POP], [HIP-HOP], [ELECTRONICA], [JAZZ], [SOUL], [COUNTRY], [KARAOKE]*, [CUSTOM].

Выборанную для каждого источника кривую эквалайзера можно занести в память.

* При выборе [KARAOKE] звук голоса во время воспроизведения приглушается, но не устраняется полностью. Использование микрофона не поддерживается.

EQ10 CUSTOM

Выбор варианта [CUSTOM] для EQ10. Настройка кривой эквалайзера: [BAND1] 32 Гц, [BAND2] 63 Гц, [BAND3] 125 Гц, [BAND4] 250 Гц, [BAND5] 500 Гц, [BAND6] 1 кГц, [BAND7] 2 кГц, [BAND8] 4 кГц, [BAND9] 8 кГц, [BAND10] 16 кГц. Уровень громкости настраивается в диапазоне от -6 дБ до +6 дБ с шагом 1 дБ.

BALANCE

Регулировка звукового баланса: [RIGHT-15] – [CENTER] – [LEFT-15].

FADER

Регулировка относительного уровня: [FRONT-15] – [CENTER] – [REAR-15].

S.WOOFER (сабвуфер)

SW LEVEL (уровень сабвуфера)

Регулировка уровня громкости сабвуфера: [+6 dB] – [0 dB] – [-6 dB].
([ATT] отображается, если установлено минимальное значение.)

SW PHASE (фаза сабвуфера)

Выбор фазы сабвуфера: [NORM], [REV].

LPF FREQ (частота фильтра низких частот)

Выбор граничной частоты сабвуфера: [80Hz], [100Hz], [120Hz].

HPF FREQ (частота фильтра высоких частот)

Выбор значения граничной частоты передних/задних громкоговорителей: [OFF], [80Hz], [100Hz], [120Hz].

AUX VOL (уровень громкости AUX)

Настройка уровня громкости каждого подсоединенного дополнительного устройства: [+18 dB] – [0 dB] – [-8 dB].

Эта настройка исключает необходимость регулировки громкости для разных источников.

(Доступно, только когда выбран источник AUX.)

BRIGHTNESS

Регулировка яркости дисплея.
Настраиваемый диапазон уровня яркости: [1]–[10].

SND SYNC (синхронизация по звуку)

Включение синхронизации подсветки со звуком: [ON], [OFF].

AUTO SCR (автоматическая прокрутка)

Автоматическая прокрутка длинных элементов: [ON], [OFF].
(Недоступно, если выбран источник AUX или тюнер.)

Настройка дисплея (DISPLAY)

DIMMER

Используется для изменения яркости дисплея: [ON], [OFF], [CLK].

Чтобы эта функция была активна только в течение определенного времени, выберите [CLK], а затем задайте время начала и окончания.

– Чтобы задать яркость при включенном диммере:
Установите для [DIMMER] значение [ON] и отрегулируйте [BRIGHTNESS].

– Чтобы задать яркость при выключенном диммере:
Установите для [DIMMER] значение [OFF] и отрегулируйте [BRIGHTNESS].

Настройка яркости сохраняется и применяется при включении или выключении диммера.

Дополнительная информация

Обновление микропрограммы

Чтобы обновить микропрограмму, перейдите на веб-сайт технической поддержки, указанный на задней обложке, а затем следуйте указаниям в Интернете.

Примечания

- Для обновления микропрограммы требуется устройство USB (не входит в комплект поставки). Сохраните программу обновления на устройстве USB, подключите его к порту USB и выполните обновление.
- Обновление микропрограммы занимает несколько минут. Во время обновления не поворачивайте выключатель зажигания в положение OFF и не отсоединяйте используемое устройство USB.

Меры предосторожности

- Если автомобиль был припаркован в солнечном месте, не включайте устройство до тех пор, пока оно не охладится.
- Не оставляйте переднюю панель или переносные аудиоустройства внутри автомобиля, поскольку высокая температура в результате воздействия прямых солнечных лучей может привести к их повреждению.
- При работе устройства автоматически выдвигается антенна с электрическим приводом.

Конденсация влаги

При конденсации влаги внутри устройства извлеките диск и подождите приблизительно час, пока влага не испарится. В противном случае возможны сбои при работе устройства.

Для поддержания высокого качества звука

Не проливайте жидкости на устройство или диски.

Примечания относительно дисков

- Не подвергайте диски воздействию прямых солнечных лучей и источников тепла, таких как воздуховоды с горячим воздухом. Не оставляйте диски в машине, припаркованной в солнечном месте.

- Перед воспроизведением протирайте диски чистящей тканью по направлению от центра к краям. Не пользуйтесь растворителями, такими как бензин, разбавитель, а также имеющимися в продаже чистящими средствами.



- Это устройство предназначено для воспроизведения дисков, отвечающих требованиям стандарта Compact Disc (CD). Двухсторонние диски (DualDisc) и некоторые музыкальные диски, закодированные с помощью технологий защиты авторских прав, не соответствуют стандарту Compact Disc (CD) и поэтому могут не воспроизводиться этим устройством.
- Диски, которые это устройство НЕ МОЖЕТ воспроизводить:
 - диски с ярлычками, наклейками, а также с прикрепленной клейкой лентой или бумагой. Применение таких дисков может вызвать сбой в работе или повреждение диска.
 - диски нестандартной формы (например, в форме сердца, квадрата, звезды). В противном случае это может привести к повреждению устройства.
 - Диски диаметром 8 см.

Примечания относительно дисков CD-R/CD-RW

- Если диск Multi-Session начинается сессией CD-DA он распознается как диск CD-DA, и другие сессии не воспроизводятся.
- Диски, которые это устройство НЕ МОЖЕТ воспроизводить:
 - CD-R/CD-RW с плохим качеством записи;
 - CD-R/CD-RW, записанные на несовместимом записывающем устройстве;
 - CD-R/CD-RW, которые неправильно финализированы;
 - CD-R/CD-RW, записанные в формате, отличающемся от музыкального формата CD или формата MP3, соответствующего ISO9660 Level 1/ Level 2, Joliet/Romeo или Multi-Session.

Порядок воспроизведения аудиофайлов

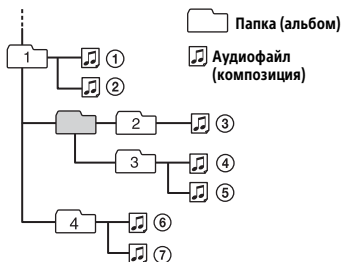

В случае возникновения вопросов или проблем, касающихся данного устройства, которые не описаны в этом руководстве, обратитесь к ближайшему дилеру Sony.

Уход за устройством

Чистка контактов

Возможно, устройство не будет работать надлежащим образом из-за загрязнения контактов, служащих для соединения передней панели с устройством. Во избежание этого отсоедините переднюю панель (стр. 5) и протрите контакты ватным тампоном. Не прикладывайте излишних усилий. В противном случае можно повредить контакты.

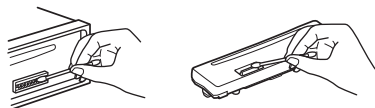

Примечания

- В целях безопасности перед чисткой разъемов выключите зажигание и выньте ключ из выключателя зажигания.
- Никогда не прикасайтесь к контактам пальцами или металлическими предметами.

Технические характеристики

Тюнер

FM

Диапазон настройки:

Для параметра [AREA] задано значение [EUROPE]:

87,5 МГц – 108,0 МГц

Для параметра [AREA] задано значение [RUSSIA]:

FM1/FM2: 87,5 МГц – 108,0 МГц (с шагом 50 кГц)

FM3: 65 МГц – 74 МГц (с шагом 30 кГц)

Антенное гнездо:

Разъем внешней антенны

Промежуточная частота:

Для параметра [AREA] задано значение [EUROPE]:

FM CCIR: от -1956,5 кГц до -487,3 кГц и от +500,0 кГц до +2095,4 кГц

Для параметра [AREA] задано значение [RUSSIA]:

FM CCIR: от -1956,5 кГц до -487,3 кГц и от +500,0 кГц до +2095,4 кГц

FM OIRT: от -1815,6 кГц до -943,7 кГц и от +996,6 кГц до +1776,6 кГц

Используемая чувствительность: 7 дБф

Избирательность: 75 дБ при 400 кГц

Отношение "сигнал-шум": 73 дБ

Разделение: 50 дБ при 1 кГц

Диапазон воспроизводимых частот: 20 Гц – 15000 Гц

MW/LW

Диапазон настройки:

MW: 531 кГц – 1602 кГц

LW: 153 кГц – 279 кГц

Антенное гнездо:

Разъем внешней антенны

Чувствительность: MW: 26 мкВ, LW: 50 мкВ

Проигрыватель дисков CD

Отношение "сигнал-шум": 95 дБ

Диапазон воспроизводимых частот:

10 Гц – 20000 Гц

Низкочастотная и высокочастотная

детонация: ниже уровня обнаружения

Максимальное количество (только для CD-R/ CD-RW):

– папок (альбомов): 150 (включая корневую папку);

– файлов (композиций) и папок: 300 (может быть менее 300, если названия папок/файлов состоят из большого числа символов);

– отображаемых символов в названии папки/файла: 32 (Joliet)/64 (Romeo).

Соответствующие кодеки: MP3 (.mp3) и WMA (.wma)

Проигрыватель USB

Интерфейс: USB (полноскоростной)

Максимальная сила тока: 500 mA

Максимальное количество

распознаваемых композиций:

– папок (альбомов): 256

– файлов (композиций): 256

Совместимая версия протокола Android

Open Accessory (AOA): 2.0

Соответствующий кодек:

MP3 (.mp3)

Скорость передачи данных:

8 Кбит/с – 320 Кбит/с (поддержка

VBR (переменная скорость передачи данных))

Частота дискретизации: 16 кГц – 48 кГц

WMA (.wma)

Скорость передачи данных:

32 Кбит/с – 192 Кбит/с

(поддержка VBR (переменная скорость передачи данных))

Частота дискретизации: 32 кГц, 44,1 кГц, 48 кГц

FLAC (.flac)

Разрядность: 16 бит, 24 бит

Частота дискретизации: 44,1 кГц, 48 кГц

Усилитель мощности

Выход: выходы громкоговорителей

Полное сопротивление

громкоговорителей: 4 Ом – 8 Ом

Максимальная выходная мощность: 55 Вт
× 4 (при сопротивлении 4 Ом)

Общая информация

Выходы:

Терминал аудиовыходов (REAR, SUB)

Силовая антенна/терминал
управления усилителем (REM OUT)

Входы:

Входной терминал пульта
дистанционного управления

Входной разъем антенны

Входное гнездо AUX (мини-
стереоразъем)

Порт USB

Требования к источнику питания:

автомобильный аккумулятор 12 В
постоянного тока (с отрицательным
заземлением)

Номинальный ток: 10 А

Размеры:

прибл. 178 мм × 50 мм × 177 мм (ш/в/г)

Монтажные размеры:

прибл. 182 мм × 53 мм × 160 мм (ш/в/г)

Масса: прибл. 1,2 кг

Комплект поставки:

Основное устройство (1)

Детали для установки и подключений
(1 комплект)

У вашего дилера может не быть в наличии некоторых из принадлежностей, перечисленных выше. Обратитесь к дилеру для получения подробной информации.

Конструкция и характеристики могут изменяться без предварительного уведомления.

Авторские права

Windows Media является товарным знаком или зарегистрированным товарным знаком корпорации Microsoft Corporation в США и/или других странах.

Данное изделие защищено определенными правами интеллектуальной собственности Microsoft Corporation. Использование или распространение подобной технологии, кроме как в данном продукте, без лицензии корпорации Microsoft или авторизованного представительства корпорации Microsoft запрещено.

Лицензия на технологию звуковой кодировки MPEG Layer-3 и патенты получены от Fraunhofer IIS и Thomson.

Android является товарным знаком корпорации Google Inc.

libFLAC

Авторское право (C) 2000–2009 гг. Джош Коалсон

Авторское право (C) 2011–2013 гг. Xiph.Org Foundation

Распространение и использование в исходных и двоичных формах с изменениями и без них разрешается при выполнении следующих условий:

- В распространяемом исходном коде должно сохраниться указанное выше уведомление об авторских правах, данный список условий и следующее заявление об отказе от гарантий.
- Распространяемые в двоичной форме файлы должны сохранить указанное выше уведомление об авторских правах, данный список условий и следующее заявление об отказе от гарантий в документации и/или других материалах, предоставляемых с распространяемым пакетом.

– Имя фонда Xiph.org Foundation и имена участников фонда нельзя использовать для поощрения или продвижения продуктов, созданных на основе этого программного обеспечения без предварительного письменного разрешения.

ДАННОЕ ПРОГРАММНОЕ ОБЕСПЕЧЕНИЕ ПРЕДОСТАВЛЯЕТСЯ ДЕРЖАТЕЛЯМИ АВТОРСКИХ ПРАВ И УЧАСТНИКАМ “КАК ЕСТЬ”. ПРИ ЭТОМ НЕ ПРЕДОСТАВЛЯЮТСЯ НИКАКИЕ ГАРАНТИИ, ЯВНЫЕ ИЛИ ПОДРАЗУМЕВАЕМЫЕ, В ТОМ ЧИСЛЕ ПОДРАЗУМЕВАЕМЫЕ ГАРАНТИИ КОММЕРЧЕСКОЙ ПРИГОДНОСТИ И ПРИГОДНОСТИ ДЛЯ ОПРЕДЕЛЕННОЙ ЦЕЛИ. НИ ПРИ КАКИХ ОБСТОЯТЕЛЬСТВАХ ФОНД ИЛИ УЧАСТНИКИ ФОНДА НЕ БУДУТ НЕСТИ ОТВЕТСТВЕННОСТЬ ЗА ЛЮБЫЕ ПРЯМЫЕ, КОСВЕННЫЕ, СЛУЧАЙНЫЕ, СПЕЦИАЛЬНЫЕ, ПРИСУЖДЕННЫЕ В ПОРЯДКЕ НАКАЗАНИЯ ИЛИ ПОСЛЕДУЮЩИЕ УБЫТКИ (В ТОМ ЧИСЛЕ ПРИОБРЕТЕНИЕ ТОВАРОВ ИЛИ УСЛУГ ДЛЯ ЗАМЕНЫ, ПОТЕРЯ ПРИГОДНОСТИ, ДАННЫХ ИЛИ ПРИБЫЛИ, ПРЕРВАНИЕ ДЕЯТЕЛЬНОСТИ), ВОЗНИКШИЕ ПО ЛЮБОЙ ПРИЧИНЕ, И ЗА ЛЮБЫЕ ОБЯЗАТЕЛЬСТВА, КАК КОНТРАКТНЫЕ, СТРОГИЕ ИЛИ ДЕЛИКАТНЫЕ (ВКЛЮЧАЯ ХАЛАТНОСТЬ И Т. Д.), КОТОРЫЕ ВОЗНИКЛИ ПРИ ЛЮБОМ ИСПОЛЬЗОВАНИИ ЭТОГО ПРОГРАММНОГО ОБЕСПЕЧЕНИЯ, ДАЖЕ ЕСЛИ БЫЛО СООБЩЕНО О ВОЗМОЖНОСТИ ПОДОБНОГО УЩЕРБА.

Поиск и устранение неисправностей

Приводимый ниже проверочный перечень поможет устранить большинство проблем, которые могут возникнуть при эксплуатации устройства. Перед ознакомлением с нижеприведенной таблицей обратитесь к разделам по подключению и эксплуатации устройства. Для получения дополнительных сведений о применении предохранителя, а также извлечении устройства из приборной панели см. “Установка/подключение” (стр. 24). Если неполадку не удалось устранить, посетите веб-сайт поддержки, указанный на задней стороне обложки.

Общая информация

Звук отсутствует или очень тихий.

- Регулятор фейдера [FADER] не установлен для системы с 2 громкоговорителями.
- Очень низкий уровень громкости данного устройства и/или подключенного устройства.
 - Увеличьте громкость данного устройства и подключенного устройства.

Не слышен звуковой сигнал.

- Подключен дополнительный усилитель мощности, а встроенный не используется.

Удалены данные из памяти.

- Отсоединился или неправильно подключен провод питания, либо извлечена батарейка.

Из памяти удалены запрограммированные радиостанции и установка времени.

Перегорел предохранитель. Слышен шум при переключении положения ключа зажигания.

→ Провода неправильно подсоединены к разъему электропитания вспомогательного оборудования автомобиля.

Во время воспроизведения или приема начинается демонстрация.

→ Если при включенном демонстрационном режиме [DEMO-ON] в течение 5 минут не выполняются никакие операции, начинается демонстрация.
– Установите значение [DEMO-OFF] (стр. 12).

Пропала/не отображается индикация в окошке дисплея.

→ Для диммера установлено значение [DIM-ON] (стр. 14).
→ Дисплей отключится, если нажать и удерживать кнопку OFF.
– Нажмите кнопку OFF на устройстве и удерживайте ее нажатой, пока дисплей не включится.
→ Контакты загрязнены (стр. 16).

Дисплей/подсветка мигает.

→ Недостаточная подача питания.
– Убедитесь, что на устройство подается достаточно питания от автомобильного аккумулятора. (Требование к источнику питания: 12 В постоянного тока.)

Не работают кнопки управления. Диск не извлекается.

→ Нажмите и удерживайте кнопки DSPL и  (назад)/MODE более 2 секунд, чтобы перезагрузить устройство. Содержимое памяти будет удалено. В целях безопасности не выполняйте перезагрузку во время вождения.

Прием радиостанций

Не удается принять радиостанции. Звук сопровождается помехами.

→ Неправильное соединение.
– Проверьте подсоединение автомобильной антенны.
– Если не выдвигается автоматическая антенна, проверьте соединение провода управления антенной с электрическим приводом.

Не удается выполнить предварительную настройку.

→ Передаваемый радиосигнал слишком слаб.

В диапазоне FM3 не удастся настроить частоты 65 МГц – 74 МГц.

→ Для [AREA] выбрано [EUROPE].
– Установите для [AREA] значение [RUSSIA] (стр. 12).

RDS

Не удается принять услуги RDS (когда для параметра [AREA] задано значение [RUSSIA]).

→ Выбран диапазон FM3.
– Выберите FM1 или FM2.
→ Услуги RDS недоступны в данном регионе.

После нескольких секунд прослушивания включается функция SEEK.

→ Станция не передает данные TP или передает слишком слабый сигнал.
– Отключите TA (стр. 8).

Дорожные сообщения не передаются.

→ Включите TA (стр. 8).
→ Станция не транслирует дорожных сообщений, хотя и относится к типу TP.
– Настройтесь на другую станцию.

При включении функцииPTY отображается индикация [- - - - -].

→ Принимаемая станция не передает данные RDS.
→ Данные RDS не принимаются.
→ Станция не указывает тип программы.

Название программной услуги мигает.

- Для выбранной в данный момент станции не используется альтернативная частота.
- Нажмите кнопку SEEK +/-, пока мигает название программной услуги. Появится индикация [PI SEEK], и устройство начнет поиск другой частоты с такими же данными PI (программная идентификация).

Воспроизведение дисков CD

Компакт-диск не воспроизводится.

- Диск загрязнен или поврежден.
- Диски CD-R/CD-RW не предназначены для воспроизведения звука (стр. 16).

Невозможно воспроизвести файлы MP3/WMA.

- Диск не совместим с форматом и версией MP3/WMA. Чтобы получить подробные сведения о воспроизводимых дисках и форматах, посетите веб-сайт, адрес которого указан на задней обложке.

Для воспроизведения файлов MP3/WMA требуется больше времени, чем для других файлов.

- Может потребоваться больше времени до начала воспроизведения следующих дисков:
 - диск, записанный с использованием сложной разветвленной структуры папок;
 - диск, записанный в формате Multi Session;
 - диск, на который можно добавлять данные.

Звук прерывается.

- Диск загрязнен или поврежден.

Воспроизведение с устройства USB

Невозможно воспроизводить данные с использованием концентратора USB.

- На данном устройстве невозможно распознавание устройств USB, подключенных через концентратор USB.

Устройство USB требует больше времени для воспроизведения.

- Устройство USB содержит файлы со сложной разветвленной структурой папок.

Прерывистость звука.

- Звук может быть прерывистым при высокой скорости передачи данных.
- В некоторых случаях воспроизведение файлов с DRM (управление цифровыми правами) невозможно.

Не удается воспроизвести аудиофайл.

- Устройства USB, отформатированные с помощью файловых систем, отличных от FAT16 или FAT32, не поддерживаются.*

* Данное устройство поддерживает форматы файловой системы FAT16 и FAT32, однако некоторые устройства USB могут не поддерживать все эти форматы файловой системы FAT. Для получения подробной информации см. инструкцию по эксплуатации конкретного устройства USB или свяжитесь с производителем.

Не удается выполнить операции пропуска альбома, пропуска элементов (режим перехода) и поиска композиции по названию (Quick-BrowZer).

- Эти операции недоступны, если подключено устройство USB в режиме Android.
 - Для параметра [USB MODE] установите значение [MSC/MTP] (стр. 13).
- На устройстве задан неверный режим USB.
 - Убедитесь, что в качестве режима USB на устройстве задан режим MSC/MTP.

В режиме Android звук с аппарата не воспроизводится.

- Когда аппарат находится в режиме Android, звук воспроизводится только со смартфона с ОС Android.
 - Проверьте состояние приложения для воспроизведения аудио на смартфоне с ОС Android.
 - В зависимости от смартфона с ОС Android возможны проблемы с воспроизведением.

Сообщения

Во время работы устройства могут отображаться или мигать следующие сообщения.

CD ERROR: невозможно воспроизвести диск. Диск будет извлечен автоматически.

- Почистите или правильно вставьте диск, либо убедитесь, что диск не является пустым или поврежденным.

CD NO MUSIC: отсутствует файл для воспроизведения. Диск будет извлечен автоматически.

- Вставьте диск с воспроизводимыми файлами (стр. 17).

CD PUSH EJT: не удалось правильно извлечь диск.

- Нажмите кнопку  (извлечь).

HUB NO SUPRT: не поддерживаются концентраторы USB.

INVALID

- Выбранная операция может не поддерживаться.

NO AF: отсутствуют альтернативные частоты.

- Нажмите кнопку SEEK +/-, пока мигает название программной услуги. Устройство начинает поиск другой частоты с теми же данными PI (программная идентификация) (появляется индикация [PI SEEK]).

NO TP: нет сообщений о текущей ситуации на дорогах.

- Устройство продолжит поиск станций, передающих программу TP.

NOT SUPPORT - ANDROID MODE

- К аппарату подключено устройство USB, не поддерживающее протокол AOA (Android Open Accessory) 2.0, когда для параметра [USB MODE] задано значение [ANDROID].
 - Для параметра [USB MODE] установите значение [MSC/MTP] (стр. 13).

OVERLOAD: устройство USB переполнено.

- Отключите устройство USB, а затем нажмите кнопку SRC для выбора другого источника.
- Устройство USB повреждено, или подсоединено неподдерживаемое устройство.

READ: идет считывание.

- Дождитесь завершения считывания. Воспроизведение начнется автоматически. Это может занять некоторое время в зависимости от структуры файла.

USB ERROR: невозможно воспроизвести устройство USB.

- Снова подключите устройство USB.

USB NO DEV: устройство USB не подключено или не распознано.

- Убедитесь, что устройство USB или кабель USB надежно подключены.

USB NO MUSIC: отсутствует файл для воспроизведения.

- Подсоедините устройство USB с воспроизводимыми файлами (стр. 17).

USB NO SUPRT: устройство USB не поддерживается.

- Для получения подробных сведений о совместимости устройства USB посетите веб-сайт поддержки, указанный на задней стороне обложки.

LLLL или rrrr: начало или конец диска достигнуты.

_ (знак подчеркивания): не удастся отобразить символ.

Примечания по работе пульта дистанционного управления на руле

ERROR: во время регистрации функции произошла ошибка.

→ Выполните регистрацию снова, начиная с той функции, где произошла ошибка (стр. 12).

TIMEOUT: процедура регистрации не выполнена в связи с превышением лимита времени.

→ Процедуру регистрации необходимо завершить, пока мигает [REGISTER] (около 6 секунд) (стр. 12).

Если в результате предлагаемых действий не удастся устранить неполадку, обратитесь к ближайшему дилеру Sony.

Если устройство сдается в ремонт в случае какой-либо неполадки, возникшей при воспроизведении диска CD, необходимо иметь при себе компакт-диск, при воспроизведении которого обнаружилась неисправность.

Внимание!

- Подведите все заземляющие провода к общей точке заземления.
- Не допускайте попадания проводов под винты или между подвижными деталями (например, между направляющими сидений).
- Во избежание короткого замыкания перед установкой соединений выключите зажигание автомобиля.
- Сначала подсоедините провод питания ⑥ к устройству и громкоговорителям, а затем — к контактам внешнего источника питания.
- В целях безопасности обязательно изолируйте все свободные неподсоединенные провода электроизоляционной лентой.

Меры предосторожности

- Тщательно выбирайте место для установки аппарата, чтобы он не мешал управлению автомобилем.
- Не устанавливайте аппарат там, где он будет подвержен воздействию пыли, грязи, чрезмерной вибрации или высоких температур, например в местах, куда попадают прямые солнечные лучи, или вблизи вентиляционных решеток обогревателей.
- В целях обеспечения надежной и безопасной установки используйте лишь входящие в комплект монтажные детали.

Примечание относительно провода питания (желтый)

При подключении данного устройства вместе с другими стереокомпонентами номинальное значение силы тока в контуре питания автомобиля должно превышать суммарное значение силы тока, указанное на предохранителях всех компонентов.

Регулировка угла установки

Отрегулируйте угол установки так, чтобы он составлял менее 45°.

Перечень деталей для установки

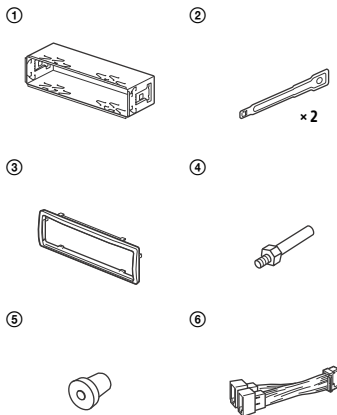

- В этот список входит не все содержимое комплекта поставки.
- Кронштейн ① и защитная манжета ③ прикреплены к устройству до поставки. Перед установкой устройства воспользуйтесь ключами для демонтажа ②, чтобы отсоединить кронштейн ① от устройства. Подробные сведения см. в разделе "Отсоединение защитной манжеты и кронштейна" (стр. 27).
- Сохраните ключи для демонтажа ② для использования в будущем, поскольку они также потребуются при демонтаже аппарата из автомобиля.

Подключение

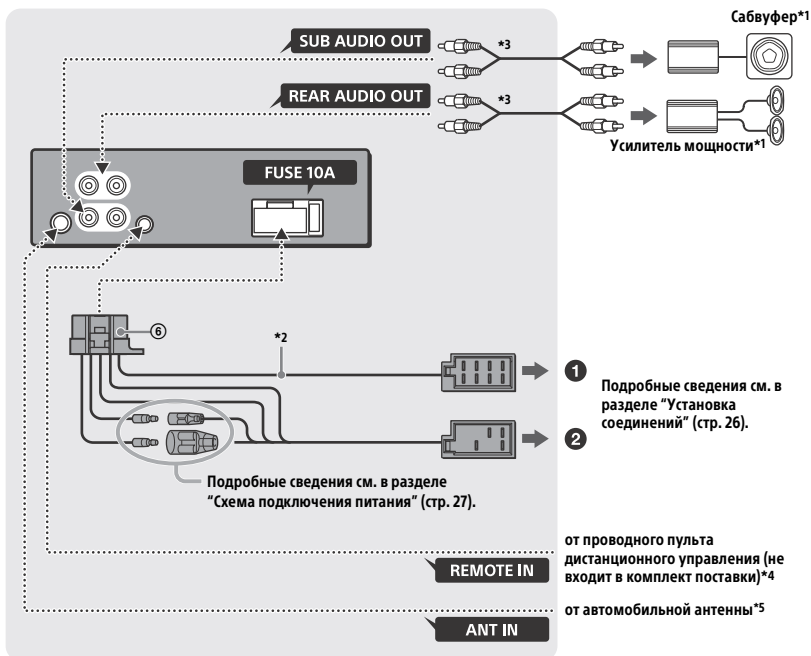

*1 Не входит в комплект поставки.

*2 Полное сопротивление громкоговорителей:
4 Ом – 8 Ом × 4

*3 Кабель с разъемами RCA (не входит в комплект поставки).

*4 В зависимости от типа автомобиля, возможно, потребуется использовать адаптер для проводного пульта дистанционного управления (не входит в комплект поставки). Подробные сведения об использовании проводного пульта дистанционного управления см. в разделе "Использование проводного пульта дистанционного управления" (стр. 27).

*5 В зависимости от типа автомобиля используйте адаптер (не входит в комплект поставки), если разъем антенны не подходит.

Установка соединений

Если используется антенна с электроприводом без релейного блока, подсоединение этого устройства с помощью прилагаемого провода питания ⑥ может привести к повреждению антенны.

① К разъему громкоговорителя автомобиля

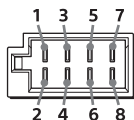

1	Задний громкоговоритель (правый)	⊕	Фиолетовый
2		⊖	Фиолетовый/с черными полосками
3	Передний громкоговоритель (правый)	⊕	Серый
4		⊖	Серый/с черными полосками
5	Передний громкоговоритель (левый)	⊕	Белый
6		⊖	Белый/с черными полосками
7	Задний громкоговоритель (левый)	⊕	Зеленый
8		⊖	Зеленый/с черными полосками

② К разъему электропитания автомобиля

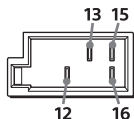

12	Источник бесперебойного электропитания	Желтый
13	Антенна с электроприводом/ управление усилителем мощности (REM OUT)	Синий/с белыми полосками

15	Импульсный источник электропитания	Красный
16	Заземление	Черный

Простое подключение сабвуфера

Сабвуфер можно использовать без усилителя мощности, если подключить его к кабелю заднего громкоговорителя.

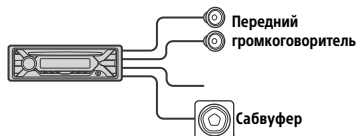

Примечания

- Требуется подготовка кабелей задних громкоговорителей.
- Во избежание повреждений используйте сабвуфер с полным сопротивлением 4 Ом – 8 Ом и соответствующей предельно допустимой мощностью.

Подсоединение для поддержки памяти

Когда к устройству подсоединен желтый провод питания, блок памяти будет постоянно получать питание, даже при выключенном зажигании.

Подключение громкоговорителей

- Перед подключением громкоговорителей выключите устройство.
- Во избежание повреждений используйте громкоговорители с полным сопротивлением 4 Ом – 8 Ом и соответствующей предельно допустимой мощностью.

Схема подключения питания

Проверьте разъем подключения вспомогательного питания автомобиля и правильно распределите соединения проводов (в зависимости от типа автомобиля).

Разъем подключения вспомогательного питания

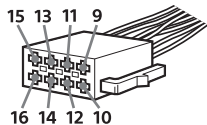

Общая схема подключения

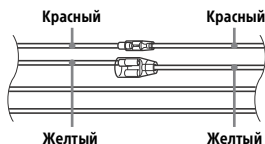

12	Источник бесперебойного электропитания	Желтый
15	Импульсный источник электропитания	Красный

Если красный и желтый провода переставлены местами

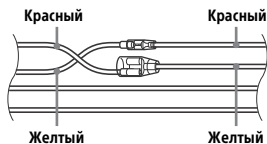

12	Импульсный источник электропитания	Желтый
15	Источник бесперебойного электропитания	Красный

Если в автомобиле нет положения АСС

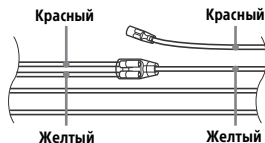

После проверки соответствия соединений и проводов импульсного источника электропитания подключите устройство к автомобильному контуру электропитания. В случае возникновения каких-либо вопросов или проблем, связанных с подключением устройства, которые не рассматриваются в настоящем руководстве, обратитесь за советом к дилеру автомобильной фирмы.

Использование проводного пульта дистанционного управления

- 1 Чтобы активировать проводной пульт дистанционного управления, установите для [STR CONTROL] в [SET STEERING] значение [PRESET] (стр. 12).

Установка

Отсоединение защитной манжеты и кронштейна

Перед монтажом устройства отсоедините защитную манжету ③ и кронштейн ① от устройства.

- 1 Захватите оба края защитной манжеты ③, а затем вытащите ее.

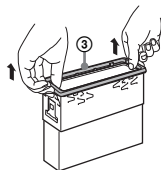

- 2** Вставьте оба ключа для демонтажа **2** до щелчка, потяните кронштейн **1** вниз, а затем потяните устройство вверх, чтобы отсоединить его.

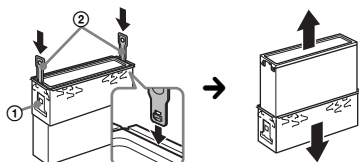

Направьте крючок внутрь.

Установка устройства в приборной панели

Перед установкой убедитесь, что фиксаторы с обеих сторон кронштейна **1** согнуты вовнутрь на 2 мм.

- 1** Установите кронштейн **1** в приборную панель, затем выгните выступы наружу, чтобы обеспечить плотную фиксацию.

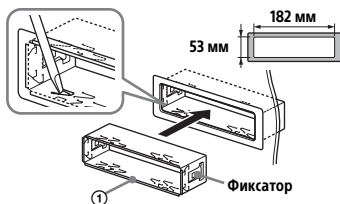

- 2** Прикрепите устройство к кронштейну **1**, затем вставьте защитную манжету **3**.

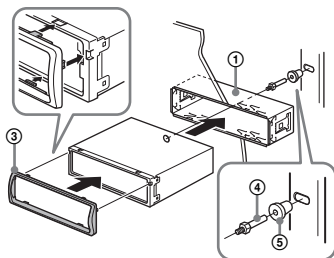

Примечания

- Если фиксаторы не согнуты или выгнуты наружу, устройство не будет установлено надлежащим образом и может выпасть.
- Убедитесь, что 4 фиксатора на защитной манжете **3** надлежащим образом вставлены в отверстия, имеющиеся в устройстве.

Снятие и установка передней панели

Подробные сведения см. в разделе "Снятие передней панели" (стр. 5).

Перезагрузка устройства

Подробные сведения см. в разделе "Перезагрузка устройства" (стр. 6).

Замена предохранителя

При замене предохранителей обязательно используйте только те, которые соответствуют силе тока, указанной на оригинальном предохранителе. Если перегорел предохранитель, проверьте подключение питания и замените предохранитель. Если после замены предохранитель снова перегорел, это может означать неисправность устройства. В этом случае обратитесь к ближайшему дилеру Sony.



Support site

If you have any questions or for the latest support information on this product, please visit the web site below:

Site d'assistance

Si vous avez des questions ou si vous souhaitez consulter les toutes dernières informations techniques sur ce produit, rendez-vous sur le site Web suivant :

Ondersteuningsite

Als u vragen hebt of de recentste ondersteuningsinformatie over dit product wilt hebben, gaat u naar de onderstaande website:

Сайт для получения поддержки

В случае возникновения вопросов и для получения самых последних сведений о данном продукте посетите следующий веб-сайт:

Support-Website

Wenn Sie Fragen haben oder die neuesten Support-Informationen zu diesem Produkt abrufen möchten, rufen Sie bitte folgende Website auf:

Sito di assistenza clienti

In caso di domande o per le informazioni più aggiornate sul presente prodotto, visitare il seguente sito Web:

Сайт підтримки

У випадку виникнення будь-яких питань або для отримання найновіших відомостей щодо цього продукту відвідайте вказаний нижче веб-сайт:

<http://www.sony.eu/support>

Register your product online now at:
Registrieren Sie Ihr Produkt jetzt bei:
Merci d'enregistrer votre produit en ligne sur :
Registra online il tuo prodotto su:
Registreeer uw product nu online via:
Зарегистрируйте ваш продукт на:
Зареєструйте свій продукт он-лайн на:

<http://www.sony.eu/mysony>

Импортер на территории стран Таможенного союза АО "Сони Электроникс", Россия, 123103, Москва, Карамышевский проезд, 6

Организация, уполномоченная принимать претензии от потребителей на территории Казахстана АО "Сони Электроникс" Представительство в Казахстане, 050010, Республика Казахстан, г. Алматы, пр. Достык, дом 117/7

Қазақстан жеріндегі тұтынушылардың шағым-талаптарын қабылдауға уәкілетті ұйым «Сони Электроникс» АҚ Қазақстандағы Өкілдігі, 050010, Қазақстан Республикасы, Алматы қ., Достық даңғылы, 117/7 үй

