



BLACKVUE™

DR430-2CH

**Руководство
пользователя**



РУССКИЙ

www.blackvue.com

Содержание

Введение	3
Важная информация по технике безопасности	4
Обзор	7
Комплектация изделия.....	7
Внешний вид.....	8
Передняя камера	8
Снятие и установка передней камеры	9
Задняя камера	10
Снятие и установка задней камеры.....	10
Установка	11
Установка видеорегистратора BlackVue.....	11
Воспроизведение и управление видео	15
Извлечение карты microSD	15
Воспроизведение видеофайлов в BlackVue Viewer	16
Для пользователей Windows	16
Для пользователей Mac	17
Интерфейс программы Viewer.....	18
Viewer для Windows	18
Viewer для Mac	19
Воспроизведение видео	20
Воспроизведение видео	20
Определение видеофайлов по типу записи.....	20
Проверка отображаемого времени	21
Использование BlackVue Viewer	21
Использование временной шкалы	21
Изменение масштаба	22
Просмотр графика гироскопа	22
Просмотр GPS-данных.....	23
Отслеживание GPS.....	23
Отслеживание GPS – расширенный режим.....	24
Управление видео	25
Снимок изображения видео и печать.....	25
Удаление видео	26
Экспорт видео.....	27
Проверка видео	29

Обновление видеорегистратора BlackVue.....	30
Форматирование карты microSD.....	30
Форматирование с помощью Viewer для Windows	30
Форматирование с помощью Viewer для Mac	32
Обновление прошивки.....	34
Изменение настроек	36
Настройка языка в BlackVue Viewer	36
Настройки BlackVue	36
Основные настройки	37
Настройки чувствительности.....	39
Прочие настройки	42
Применение настроек	42
Дополнительное оборудование	43
Замок (Опция).....	43
GPS-приемник (опция).....	44
Устройство предупреждения разряда аккумулятора (опция).....	45
Устранение неисправностей.....	46
Работа с программой для установки времени	46
Часто задаваемые вопросы	47
Об использовании видеорегистратора BlackVue	47
О карте microSD.....	47
О записи видео	48
О воспроизведении видеозаписей.....	48
Об изменении настроек.....	48
Технические характеристики устройства	50
Время записи	52
Информация о переработке и утилизации	53

Благодарим за приобретение автомобильного видеорежистратора BlackVue производства компании Pittasoft Co., Ltd.

Данное руководство содержит информацию об эксплуатации вашего видеорежистратора.

Рекомендуем ознакомиться с руководством для обеспечения бесперебойной работы устройства.

В целях улучшения производимой продукции, информация, содержащаяся в данном руководстве, может быть изменена без предварительного уведомления.



Примечание

- В комплекте с приобретаемым видеорежистратором BlackVue поставляется отформатированная карта microSD. После включения видеорежистратора произойдет инициализация карты microSD и будут установлены программы, например, BlackVue Viewer.

Важная информация по технике безопасности

С целью обеспечения безопасности пользователя и во избежание повреждения имущества внимательно прочитайте это руководство и следуйте указаниям по технике безопасности для корректной эксплуатации устройства.



ОПАСНОСТЬ

Невыполнение следующих указаний может привести к смерти или повреждению имущества:

- **Не пытайтесь разбирать, ремонтировать или модифицировать продукт самостоятельно.**
Это может привести к пожару, поражению электрическим током или неисправности. Для проведения внутреннего осмотра и ремонта обратитесь в сервисный центр.
- **При попадании инородного вещества внутрь устройства немедленно отсоедините шнур питания.**
Обратитесь в сервисный центр для проведения ремонта.
- **Не настраивайте устройство во время вождения.**
Это может привести к аварии. Перед установкой и настройкой устройства остановитесь или припаркуйте автомобиль в безопасном месте.
- **Не устанавливайте устройство там, где оно может загромождать водителю обзор.**
Это может привести к аварии.
- **Не используйте поврежденный или модифицированный шнур питания. Используйте только кабели, поставляемые производителем.**
Поврежденный или модифицированный шнур питания может привести к взрыву, пожару или неисправности.
- **Не работайте с устройством мокрыми руками.**
Это может привести к поражению электрическим током.
- **Не устанавливайте устройство в местах с повышенной влажностью или с содержанием горючих газов или жидкостей.**
Это может вызвать взрыв и/или пожар.



Предупреждение Невыполнение следующих указаний может привести к смерти или серьезным травмам:

- **Не оставляйте устройство рядом с детьми или домашними животными.**
Существует риск проглатывания мелких деталей и/или попадания их слюны внутрь устройства, в результате чего может произойти взрыв из-за короткого замыкания.
- **Не распыляйте воду или воск на устройство при уборке внутри салона автомобиля.**
Это может привести к пожару, поражению электрическим током или неисправности.
- **При обнаружении исходящего от шнура питания дыма или необычного запаха немедленно отсоедините его.**
Обратитесь в сервисный центр или свяжитесь с продавцом.
- **Сохраняйте штекеры шнура питания в чистоте.**
Невыполнение этого требования может вызвать перегрев и пожар.
- **Используйте надлежащее входное напряжение.**
Невыполнение этого требования может привести к взрыву, пожару или неисправности.
- **Надежно подсоедините шнур питания, чтобы его нельзя было случайно отключить.**
Невыполнение этого требования может привести к пожару.
- **Не накрывайте устройство какими-либо материалами.**
Это может привести к деформации устройства или к пожару. Используйте устройство и дополнительное оборудование в хорошо проветриваемом месте.



ПРЕДУПРЕЖДЕНИЕ

Невыполнение следующих указаний может привести к травмам или повреждению имущества:

- **Не распыляйте чистящие средства на устройство.**

Это может привести к изменению цвета, появлению трещин или неисправности.

- **Использование устройства за пределами оптимального диапазона температур (от -20°C до 60°C/от -4°F до 140°F) может снизить его производительность или привести к неисправности.**

- **Убедитесь, что устройство установлено правильно.**

Вибрации могут вызвать падение устройства, что может привести к травме.

- **Качество записанного видео может ухудшаться при въезде и выезде из туннеля, в условиях яркого солнечного света и из-за недостаточного освещения ночью.**

- **Если во время аварии устройство повреждено или прекращена подача питания, запись видео может быть остановлена.**

- **Если лобовое стекло слишком сильно затонировано, качество записанного видео может быть искаженным или нечетким.**

- **Продолжительное использование устройства может привести к его нагреванию и стать причиной ожогов.**

- **Карты памяти microSD являются расходными материалами и после продолжительного срока использования требуют замены.**

В противном случае видео на такую карту памяти может записываться с ошибками. Поэтому следует периодически проверять их записывающие характеристики и заменять при необходимости.

- **Регулярно очищайте объектив.**

Инородные вещества, попавшие на объектив, могут негативно повлиять на качество записи.

- **Не извлекайте карту памяти microSD во время записи или чтения данных.**

Это может привести к повреждению данных или к отказу устройства.

- **Рекомендуется устанавливать ПО и прошивку с официальной страницы BlackVue для загрузки ПО. Официальная страница BlackVue для загрузки ПО находится на сайте BlackVue (www.blackvue.com).**

- **Рекомендуется отсоединять шнур питания в том случае, если устройство (видеорегистратор BlackVue/устройство предупреждения разряда батареи) долгое время не используется.**

Комплектация изделия

Перед установкой видеорегистратора BlackVue проверьте комплектацию изделия.

	<p>Передняя камера</p>		<p>Задняя камера</p>		<p>Кабель для подключения задней камеры</p>
	<p>Шнур питания</p>		<p>Кабельные зажимы (8 шт.)</p>		<p>Двусторонняя клейкая лента для кронштейнов</p>
	<p>Карта microSD</p>		<p>Устройство для считывания карт microSD</p>		<p>Краткое руководство пользователя</p>
	<p>Рычажок</p>		<p>Внешний GPS-приемник (опция)</p>		

Примечание

- Компоненты на изображениях в данном руководстве могут отличаться от фактических.
- В целях улучшения производимой продукции, информация, содержащаяся в данном руководстве, может быть изменена без предварительного уведомления.
- Для получения подробной информации о компонентах и аксессуарах посетите веб-сайт BlackVue (www.blackvue.com).
- Карта microSD находится внутри видеорегистратора BlackVue.

➤ Внешний вид

На схемах ниже представлены все компоненты видеорегистратора BlackVue.

□ Передняя камера

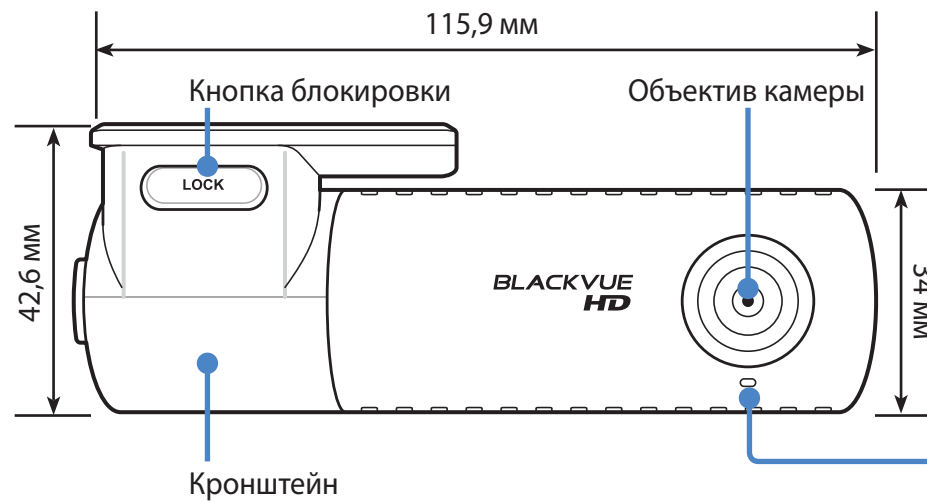

Передний индикатор безопасности

- : медленно мигает в обычном режиме и режиме парковки.
- ◻ : быстро мигает в следующих случаях: при записи тревожного события (при ударе), при обнаружении движения в режиме парковки.

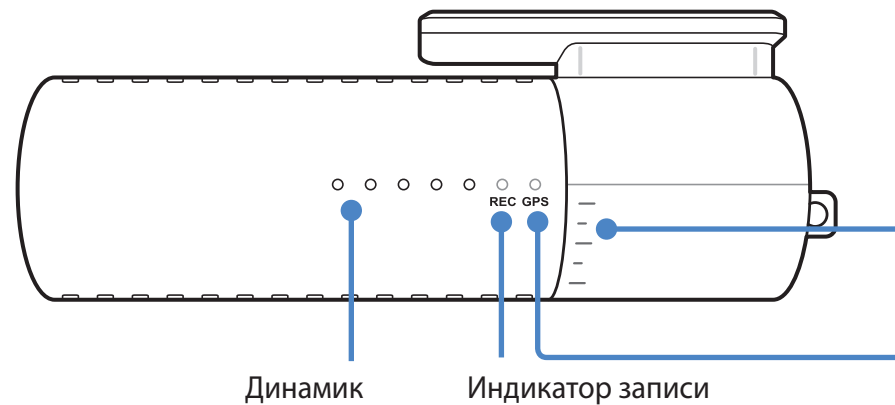

Индикатор угла наклона: предпочтительный угол наклона камеры легко настроить при помощи белых линий.

Индикатор GPS

● : GPS включен.

Индикатор записи

- : медленно мигает в обычном режиме и режиме парковки.
- ◎ : быстро мигает в следующих случаях: при записи тревожного события (при ударе), при обнаружении движения в режиме парковки.

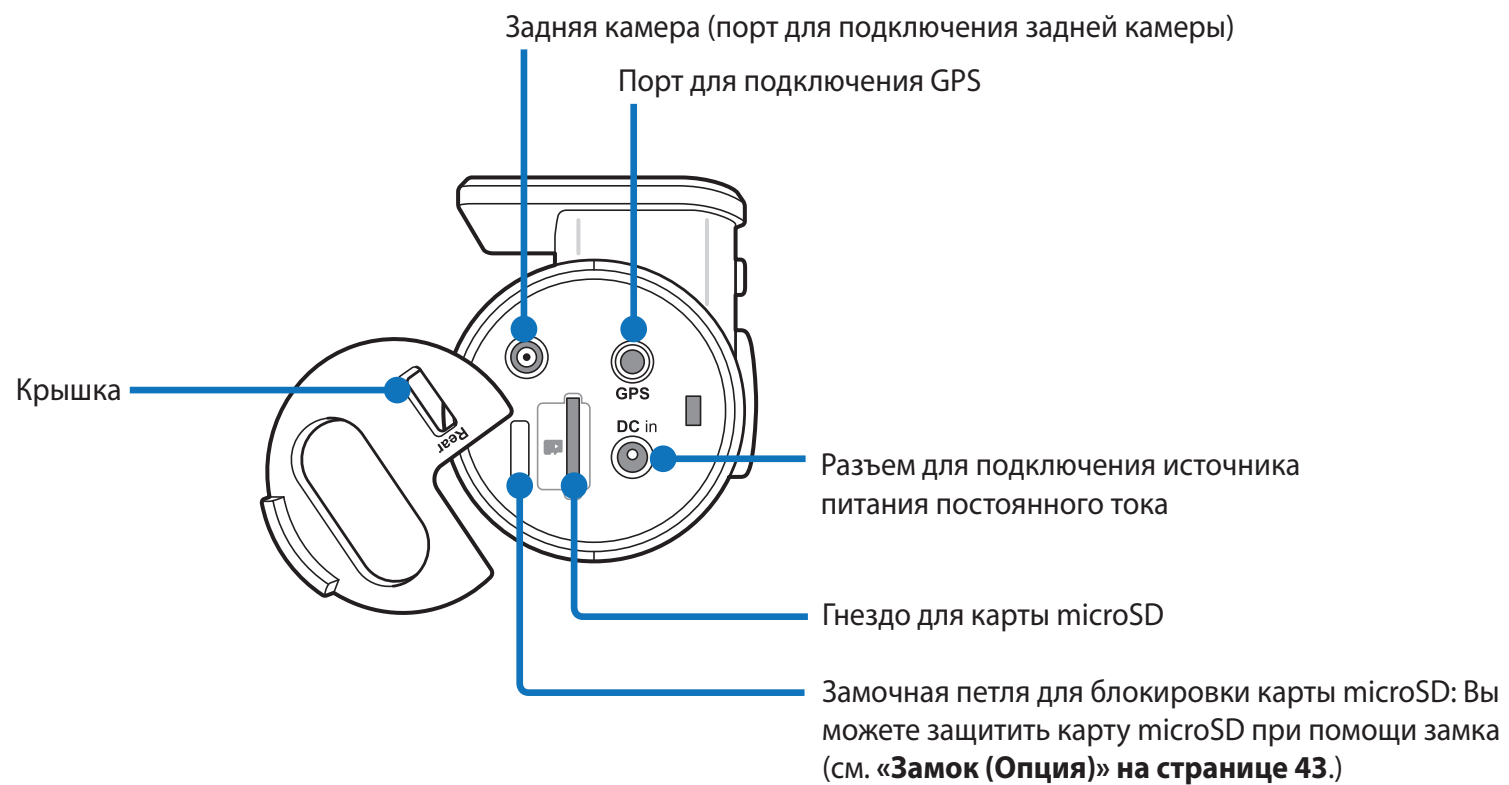

□ Снятие и установка передней камеры

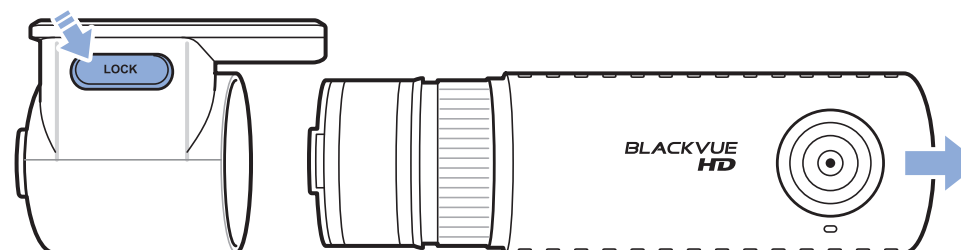

- Чтобы вынуть переднюю камеру из кронштейна, нажмите кнопку LOCK и вытащите переднюю камеру.
- Для установки передней камеры вставьте переднюю камеру в кронштейн до щелчка.

□ Задняя камера

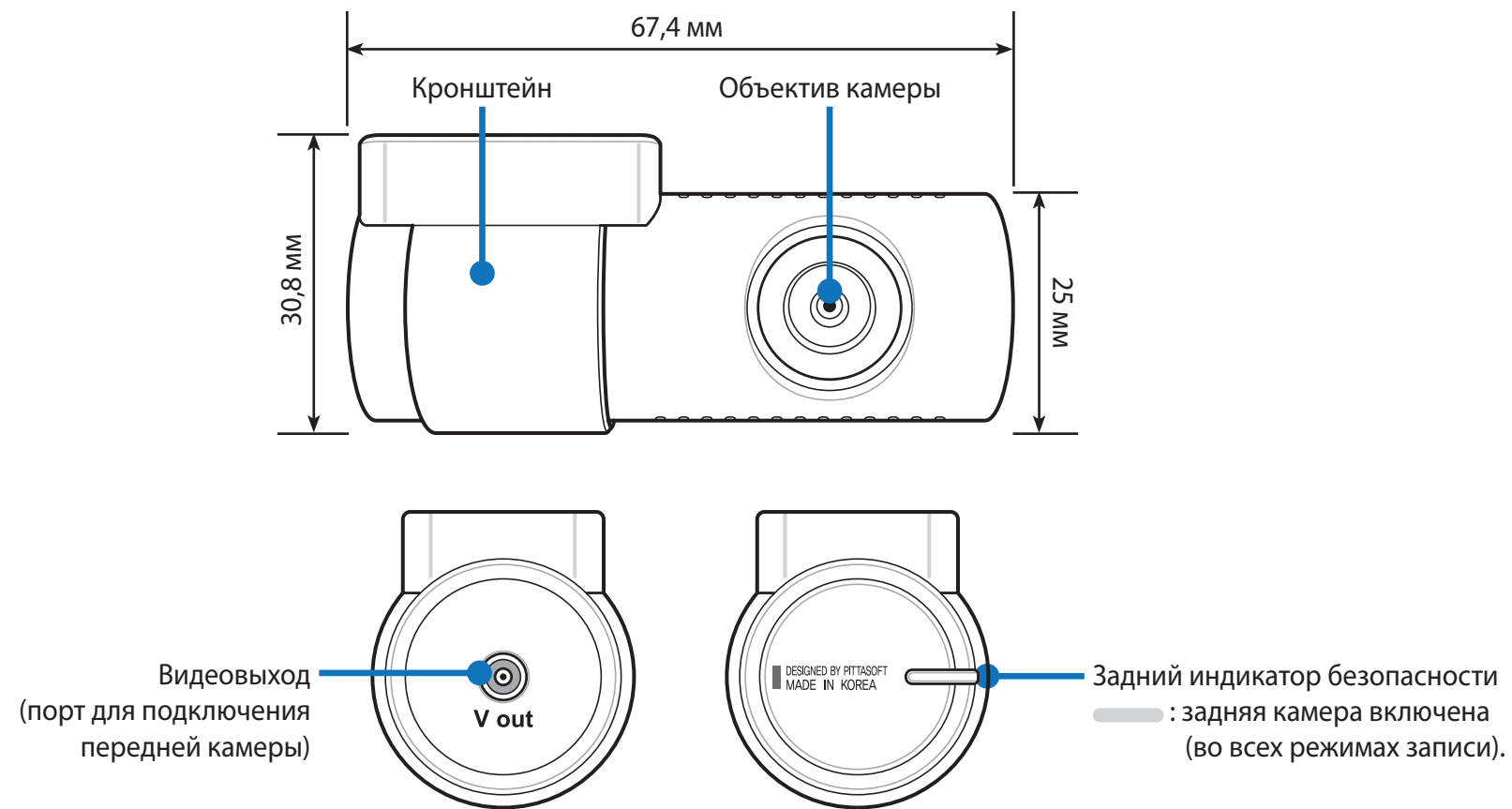

□ Снятие и установка задней камеры

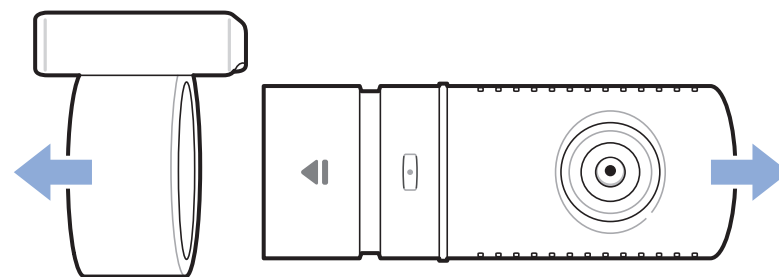

- Чтобы вынуть заднюю камеру из кронштейна, удерживайте кронштейн и вытащите заднюю камеру.
- Для установки задней камера вставьте камеру в кронштейн до щелчка.

➤ Установка видеорегистратора BlackVue

Установите переднюю камеру над зеркалом заднего вида. Установите заднюю камеру в верхней части заднего стекла. Перед установкой удалите все посторонние предметы с ветрового стекла, очистите его и протрите насухо.

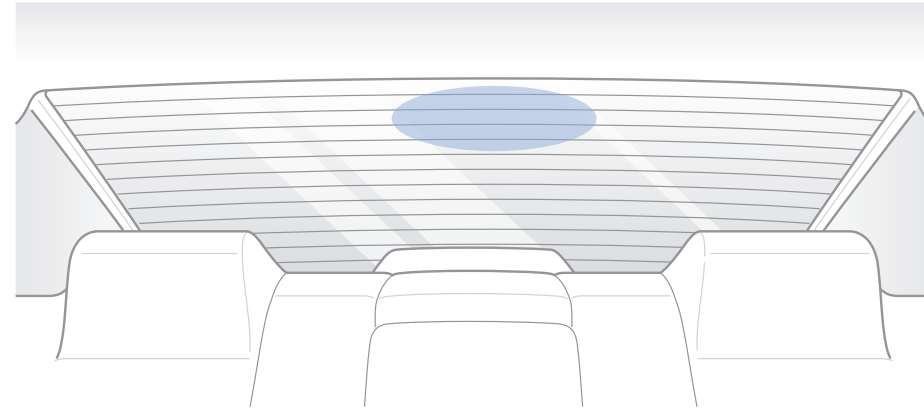
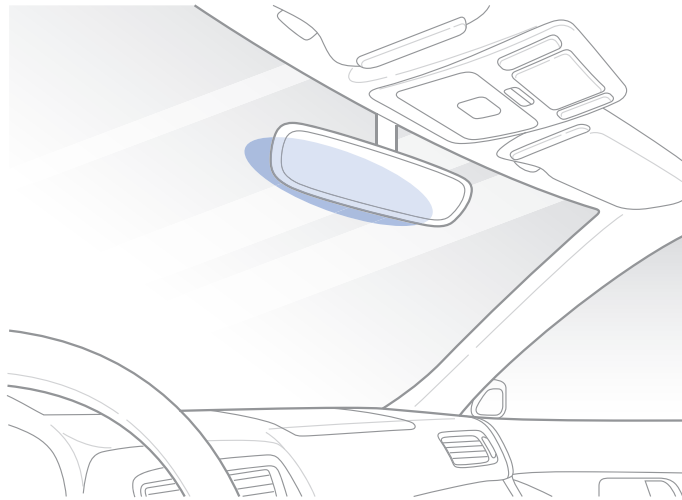

⚠ Предупреждение

- Не устанавливайте видеорегистратор в месте, где он будет мешать обзору водителя.

- 1 Остановите двигатель.
- 2 Снимите защитную пленку с двусторонней клейкой ленты и закрепите переднюю камеру над зеркалом заднего вида.

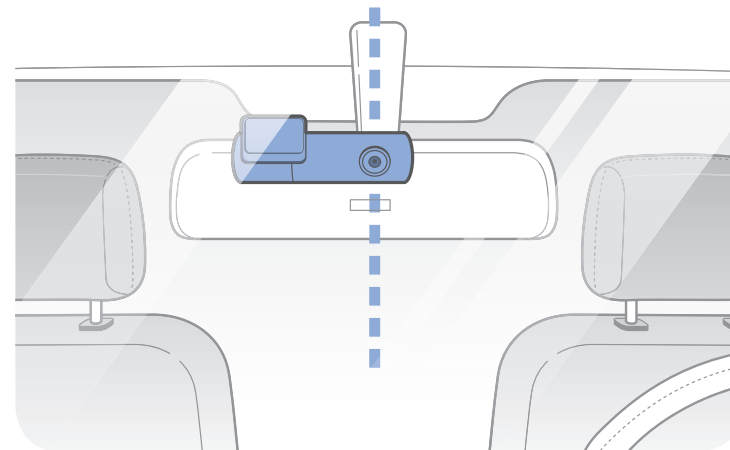
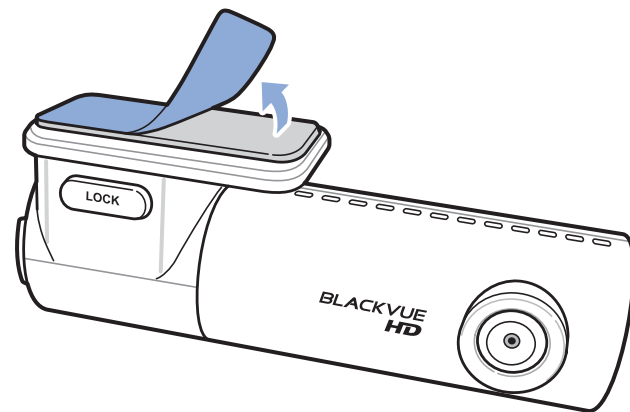

- 3** Снимите защитную пленку с двусторонней клейкой ленты и закрепите заднюю камеру на заднем стекле.
- 4** **GPS-приемник (опция):** Подключите GPS-приемник к источнику питания и установите его в углу ветрового стекла. Протяните кабель под обшивкой ветрового стекла при помощи специального рычажка.

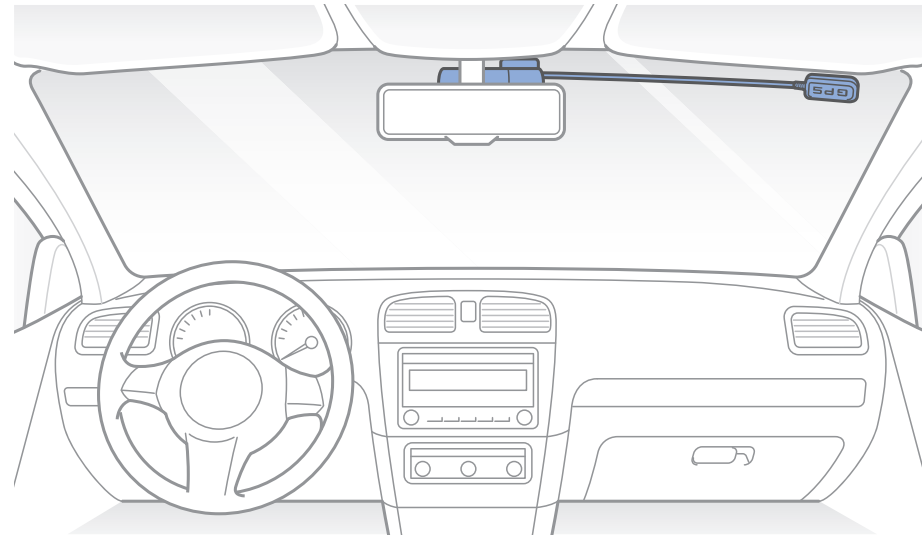
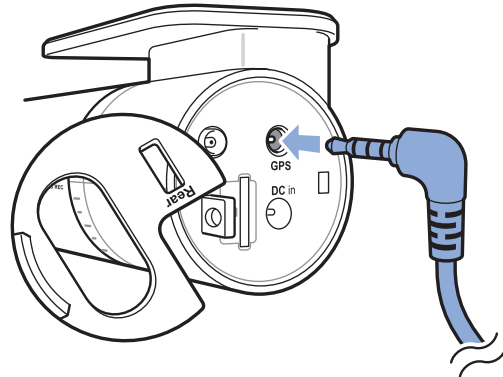

- 5** Откорректируйте угол объектива, вращая корпус камеры. Рекомендованное положение камеры — с небольшим наклоном вниз (на $\approx 10^\circ$ ниже горизонтального положения). Это позволяет записывать видео с соотношением заднего плана и дорожного полотна 6:4.

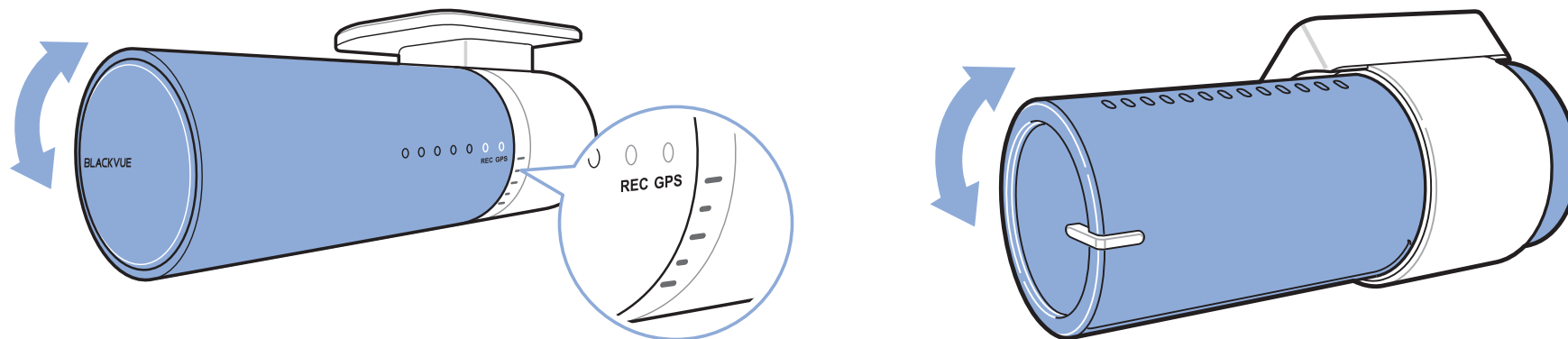

- 6** Снимите с объектива защитную пленку.

- 7 Соедините между собой переднюю и заднюю камеру (через порт для задней камеры и видеовыход) с помощью кабеля для подключения задней камеры.

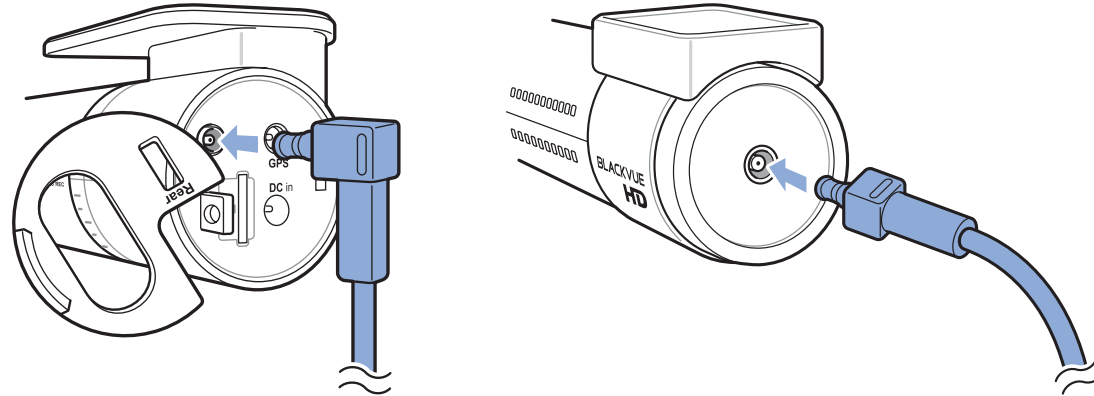

- 8 С помощью специального рычажка приподнимите края резинового уплотнителя по краю ветрового стекла и проложите кабель питания под уплотнителем. Используйте кабельные зажимы, чтобы аккуратно проложить кабель питания.

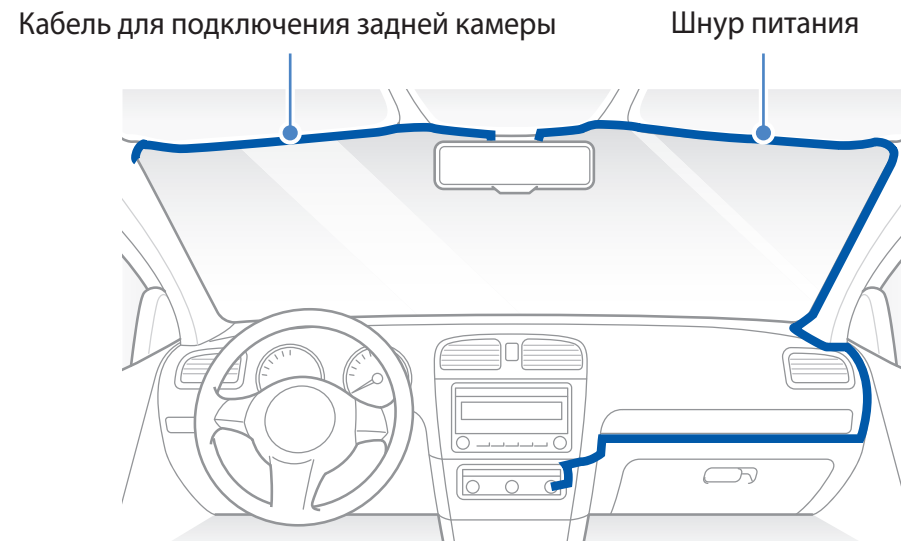

- 9 С помощью специального рычажка приподнимайте края резинового уплотнителя стекла и элементов отделки салона, чтобы протянуть под ними кабель для подключения задней камеры, и двигайтесь к задней части автомобиля. Используйте кабельные зажимы, чтобы аккуратно проложить кабель питания.

Кабель для подключения задней камеры

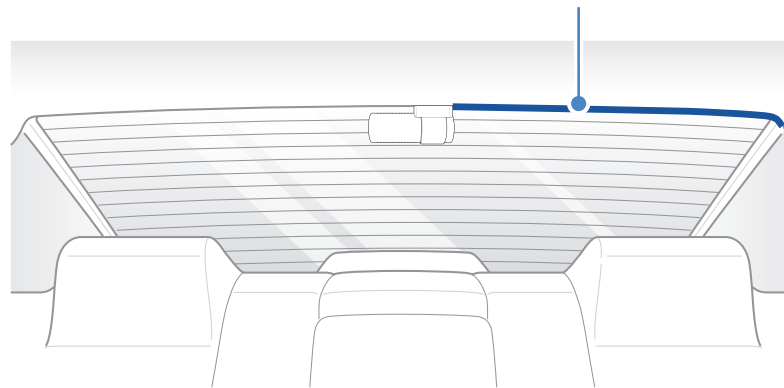

10 Вставьте кабель питания в разъем прикуривателя и подключите другой конец кабеля к передней камере.

11 Запустите двигатель. Видеорегистратор BlackVue включится и начнет запись. Файлы видеозаписи сохраняются на карте microSD. При заполнении карты microSD новые файлы видеозаписи записываются поверх наиболее старых (в **циклическом режиме**). Благодаря этому у вас всегда есть доступ к наиболее свежим записям.

Примечание

- Индикатор записи мигает в процессе записи (по умолчанию). Индикатор GPS включается при получении сигнала GPS. Существует 3 режима записи: обычный, при событии и в режиме парковки. Видеорегистратор начинает запись в обычном режиме. При обнаружении удара устройство переходит в режим записи при событии. Если автомобиль не движется в течение 5 минут, видеорегистратор переходит в режим парковки.
- При первом запуске видеорегистратора программная прошивка автоматически загружается на карту microSD. После загрузки программной прошивки на карту microSD можно управлять настройками видеорегистратора через программу BlackVue Viewer на ПК.

12 Остановите двигатель. Видеорегистратор автоматически остановит запись и выключится. Для записи видео в режиме парковки при выключенном двигателе установите **Power Magic Pro** (приобретается отдельно). С помощью **Power Magic Pro** на видеорегистратор подается питание с аккумуляторной батареи при остановленном двигателе. Чтобы аккумуляторная батарея не разрядилась полностью, предусмотрены функция отключения питания при низком напряжении и таймер режима парковки.

➤ Извлечение карты microSD

- 1 Отсоедините шнур питания, чтобы отключить видеорегистратор.
- 2 Откройте боковую крышку передней камеры.
- 3 Чтобы извлечь карту microSD, нажмите на нее, а затем аккуратно вытащите из слота. Чтобы установить карту microSD, аккуратно вставьте карту в слот до щелчка и закройте боковую крышку.

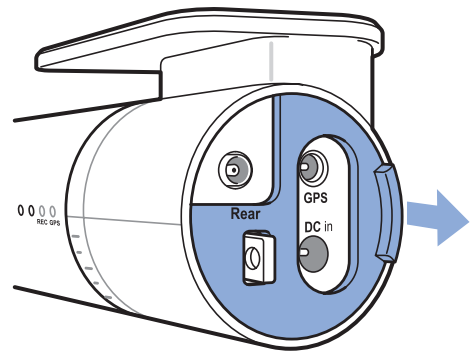

Откройте боковую крышку

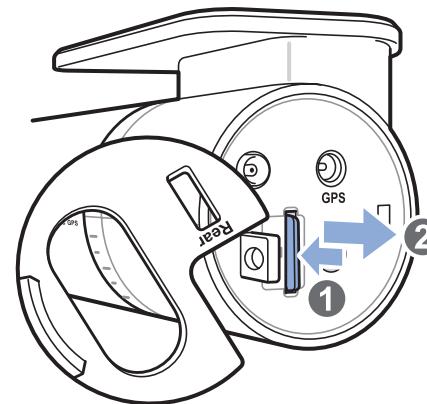

Извлечение карты

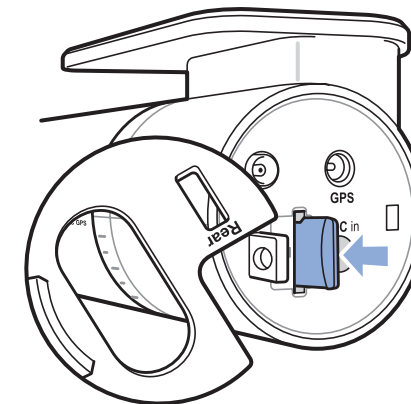

Установка карты

➤ Воспроизведение видеофайлов в BlackVue Viewer

- 1 Извлеките карту microSD из видеорегистратора.
- 2 Вставьте карту в устройство для считывания карт microSD и подключите устройство к ПК.

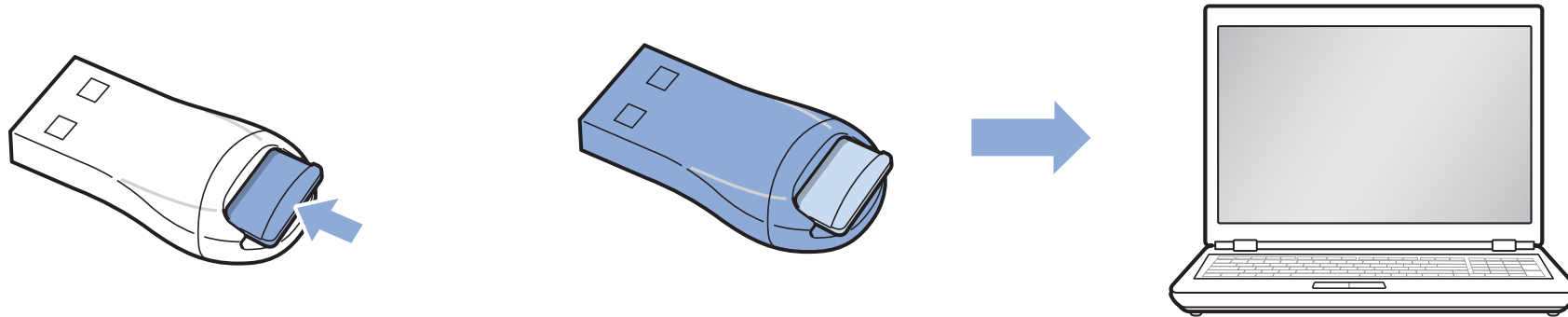

- 3 Найдите программу BlackVue Viewer и запустите ее.

□ Для пользователей Windows

Откройте Проводник и выберите карту microSD (съёмный диск F: или расположение с другим названием). Перейдите в папку F:\BlackVue\Application\Viewer for Windows\ и запустите BlackVue.exe.

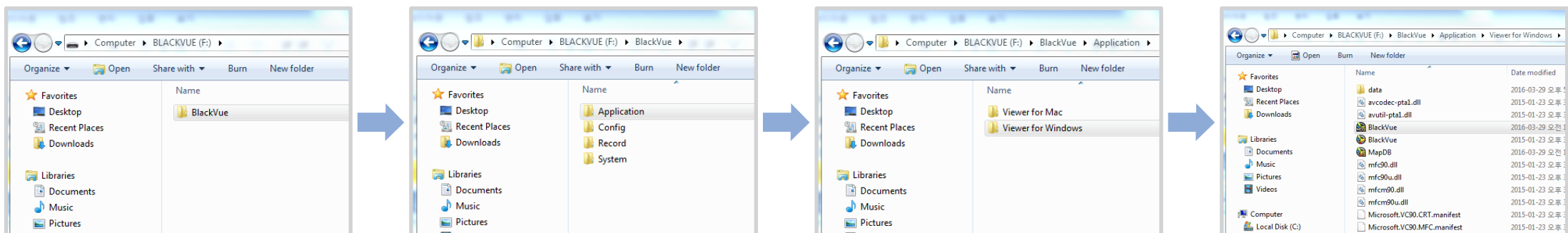

□ Для пользователей Mac

Откройте Проводник и выберите устройство для считывания карт microSD из списка в левой вкладке. Перейдите в папку \BlackVue\ Application\Viewer for Mac\ и запустите BlackVue Viewer.

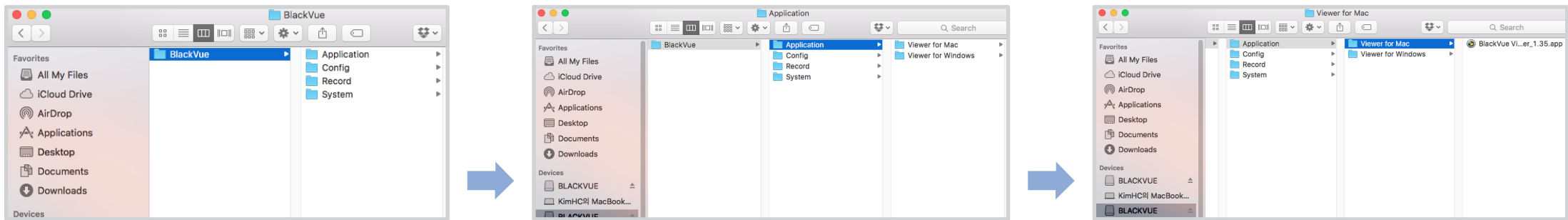

Интерфейс программы Viewer

Viewer для Windows



Viewer для Mac

Настройки

Экран воспроизведения (передняя камера)

Экран воспроизведения (задняя камера)

Воспроизведение предыдущего файла

Обычный экранный режим

Поменять местами переднюю и заднюю камеры

Переключение переднего и заднего вида

Отразить по горизонтали

Перевернуть изображение

Полноэкранный режим

Предыдущий кадр

Минутная временная шкала

Воспроизведение/Пауза

Следующий кадр

Воспроизвести следующий файл

MyWay Viewer

Формат

Снимок

Печать

Данные гироскопа

GPS-данные

Список записанных файлов

Секундная временная шкала

Время воспроизведения



Регулировка громкости

Управление скоростью воспроизведения

유형	날짜	파일이름
16	2016-05-04	20160504_073045...
16	2016-05-04	20160504_073045...
16	2016-05-04	20160504_073052...
16	2016-05-04	20160504_073052...
16	2016-05-04	20160504_073152...
16	2016-05-04	20160504_073152...
16	2016-05-04	20160504_073252...
16	2016-05-04	20160504_073252...
16	2016-05-04	20160504_073352...
16	2016-05-04	20160504_073352...
16	2016-05-04	20160504_073452...
16	2016-05-04	20160504_073452...
16	2016-05-04	20160504_073552...
16	2016-05-04	20160504_073552...





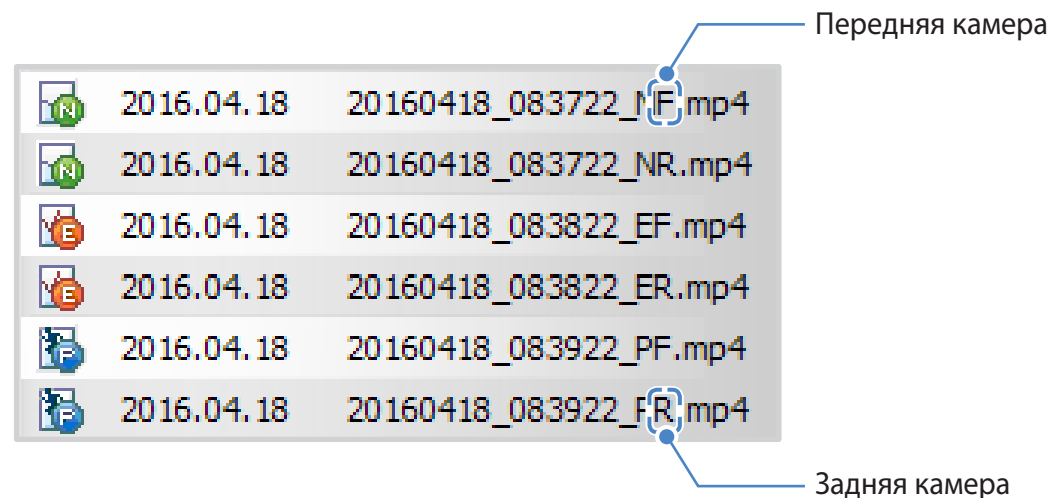

➤ Воспроизведение видео

☐ Воспроизведение видео

Чтобы воспроизвести видео, в BlackVue Viewer выберите файл видеозаписи и нажмите значок  или дважды щелкните по файлу. BlackVue Viewer по умолчанию отображает файлы на карте microSD. Чтобы посмотреть файлы в другой папке, нажмите  (Windows) или  (Mac) и укажите путь к папке.

☐ Определение видеофайлов по типу записи



Иконка	Дата	Имя файла
	2016.04.18	20160418_083722_NF.mp4
	2016.04.18	20160418_083722_NR.mp4
	2016.04.18	20160418_083822_EF.mp4
	2016.04.18	20160418_083822_ER.mp4
	2016.04.18	20160418_083922_PF.mp4
	2016.04.18	20160418_083922_FR.mp4





 : По умолчанию видеорегистратор начинает запись видео в обычном режиме.

 : Если во время обычной записи или записи в режиме парковки видеорегистратор фиксирует внешнее воздействие или удар, начинается запись события. В этом режиме запись видео начинается за 5 секунд до момента события.

 : Если в режиме парковки камера распознает движение, то запись видео начинается за 5 секунд до момента обнаружения движения.

Режим парковки включается, когда автомобиль не двигается в течение более 5 минут.

Примечание

- Видеорегистратору требуется источник постоянного питания для записи в режиме парковки. См. раздел «**Устройство предупреждения разряда аккумулятора (опция)**» на **странице 45** для получения более подробной информации.
- Для установки программы BlackVue Viewer на ваш компьютер посетите сайт BlackVue (www.blackvue.com) и загрузите установочный файл BlackVue Viewer.
- С помощью кнопок выбора типа файла ( ,  ,  ,  , ) вы можете сортировать файлы, записанные с передней камеры, задней камеры (только в моделях 2CH), в обычном режиме, режиме события и режиме парковки.

□ Проверка отображаемого времени

При воспроизведении время записи отображается в левом нижнем углу видео на экране воспроизведения. Если время записанных видеофайлов отображается некорректно, см. раздел «**Настройка часового пояса**» на **странице 38**.

□ Использование BlackVue Viewer

С помощью кнопок управления воспроизведением можно настраивать параметры воспроизведения записанных видео, например, размер изображения, скорость воспроизведения и уровень громкости.

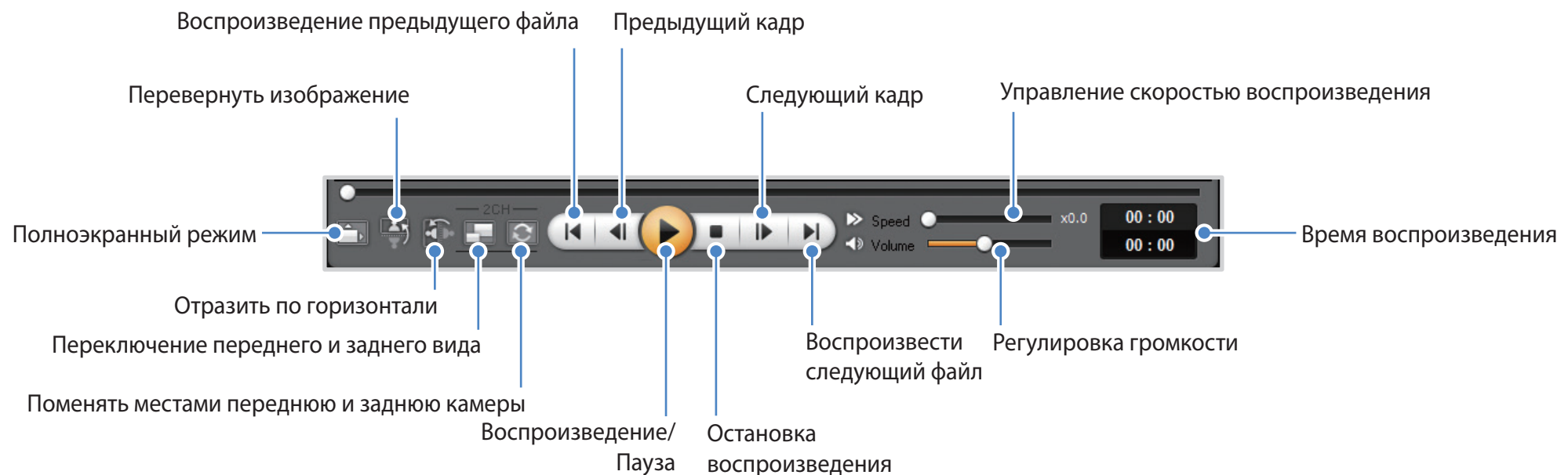

□ Использование временной шкалы

С помощью временной шкалы можно просматривать видео по дате и времени записи в часах, минутах и секундах.



Изменение масштаба

- **Полноэкранный режим:** во время воспроизведения дважды щелкните по экрану, чтобы перейти в режим полноэкранного просмотра. Чтобы вернуться в режим по умолчанию, снова щелкните дважды по видео или нажмите кнопку ESC.
- **100% масштаб:** для просмотра видеозаписи в масштабе 100% во время воспроизведения щелкните по экрану правой кнопкой мыши. Чтобы перемещать видеоизображение по экрану, нажмите и удерживайте кнопку мыши.

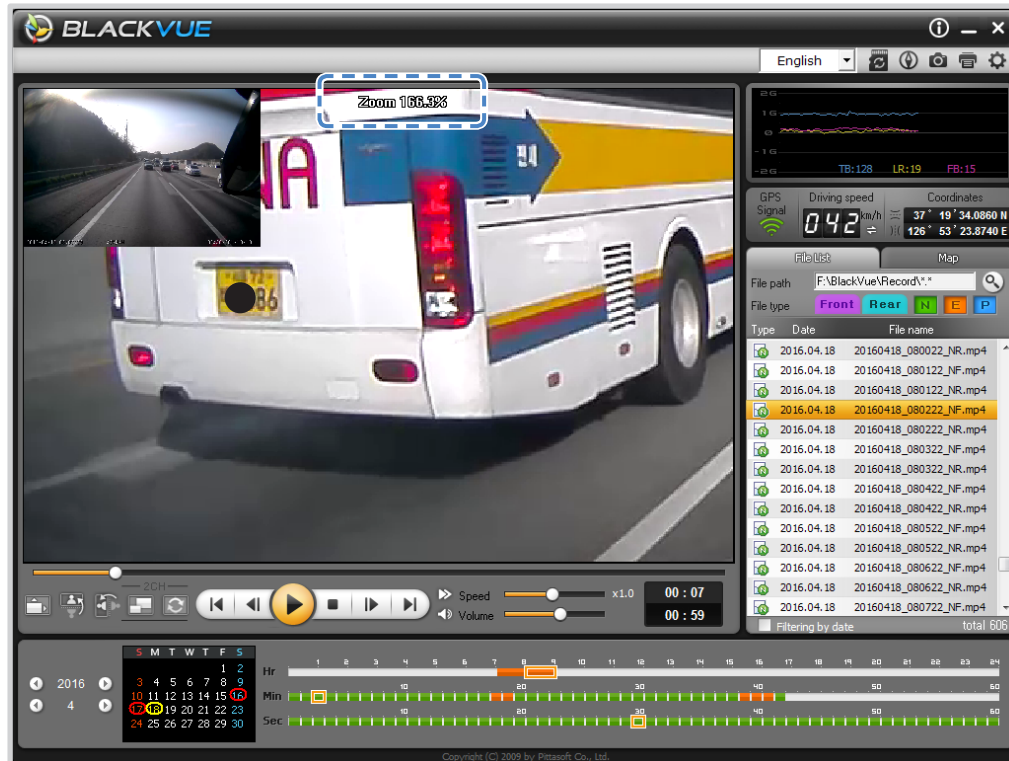

Windows

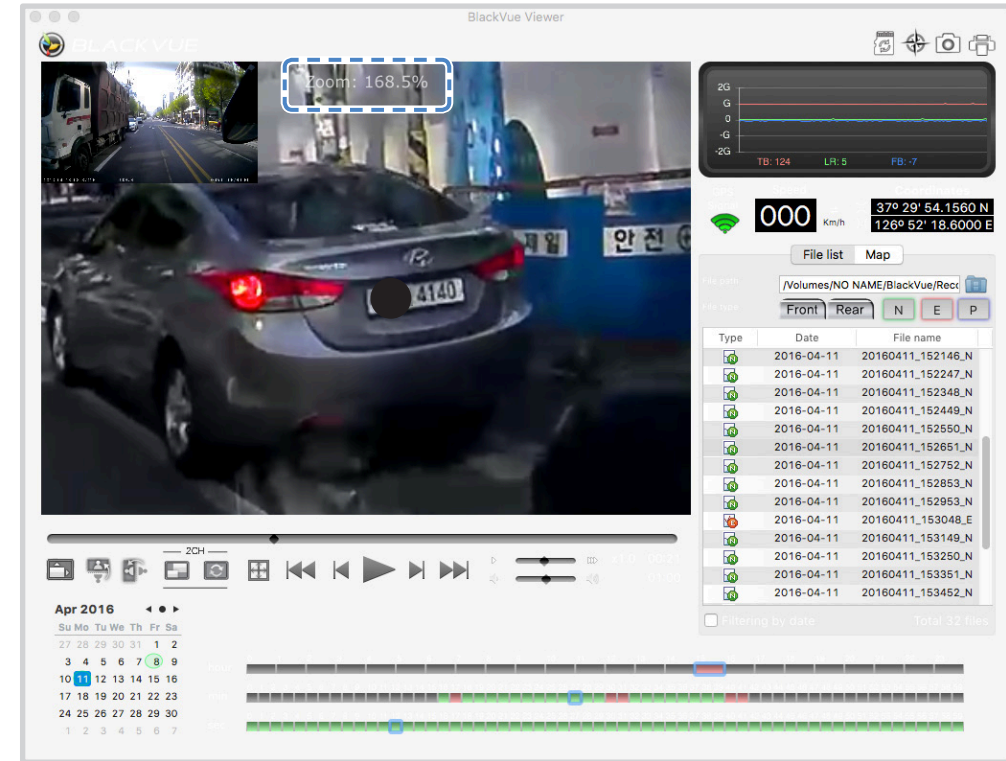

Mac

Просмотр графика гироскопа

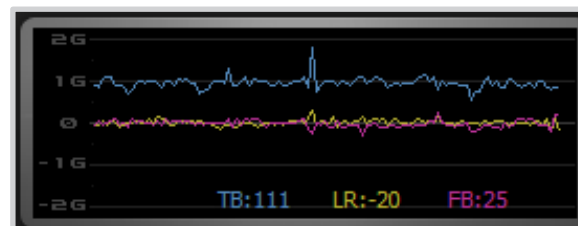

Посмотреть информацию о чувствительности к внешним воздействиям (Гироскоп) можно в основном окне.

Просмотр GPS-данных

Посмотреть GPS-данные записанного видео в BlackVue Viewer можно во время воспроизведения видео.

The screenshot shows the BlackVue Viewer application window. The main area displays a video feed of a city street. On the right side, there are several data panels: a graph showing acceleration (TB:130, LR:1, FB:44), a speedometer showing 06 km/h, and a map showing the car's location on a street named 'Changnyong-daero'. Below the video, there is a playback control bar with a progress slider, play/pause buttons, and speed/volume controls. At the bottom, there is a calendar and a time axis for the video file.

Отслеживание GPS

Во время воспроизведения видео в BlackVue Viewer можно посмотреть скорость автомобиля и место записи видео (Отслеживание GPS).

- 1 Дважды щелкните по файлу в списке, чтобы начать воспроизведение.
- 2 Откройте вкладку **Карта**.

Примечание

- Для получения данных GPS необходим внешний GPS-приемник. См. «GPS-приемник (опция)» на странице 44.

Отслеживание GPS – расширенный режим

Объедините 4 последовательных видео и GPS-данные, чтобы построить маршрут, посмотреть скорость и местоположение вашего автомобиля, а также любое зарегистрированное событие, просматривая видеозапись в любой точке маршрута.

- 1 Дважды щелкните по файлу в списке, чтобы начать воспроизведение.
- 2 Нажмите кнопку .

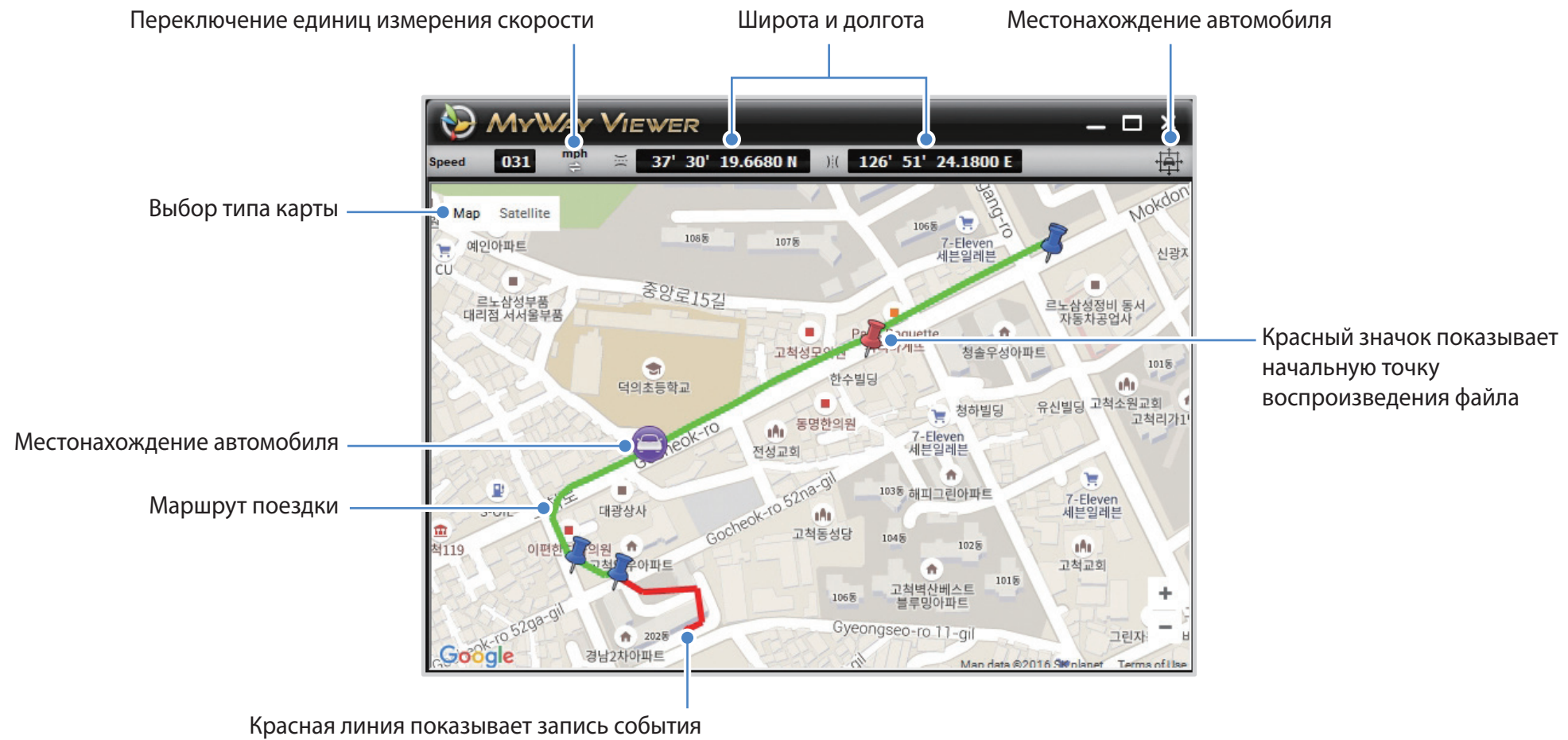

➤ Управление видео



В программе BlackVue Viewer можно управлять записанными видео. В ней также можно отформатировать карту microSD и обновить ПО.

Примечание

- При заполнении карты microSD видеорегиистратор по умолчанию перезаписывает старые видео.

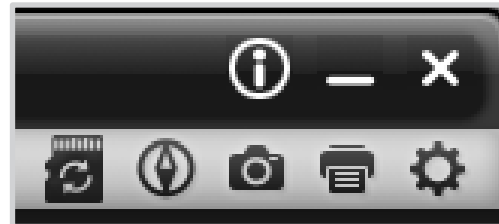
Снимок изображения видео и печать



- 1 Дважды щелкните по файлу в списке, чтобы начать воспроизведение.
- 2 Нажмите кнопку , чтобы поставить видео на паузу.
- 3 Нажмите кнопку , чтобы сделать снимок изображения видео, или кнопку , чтобы сразу распечатать изображение на экране.

□ Удаление видео

■ Для пользователей Windows

- 1 Выберите видео из списка записанных видео.
- 2 Щелкните видео правой кнопкой мыши.

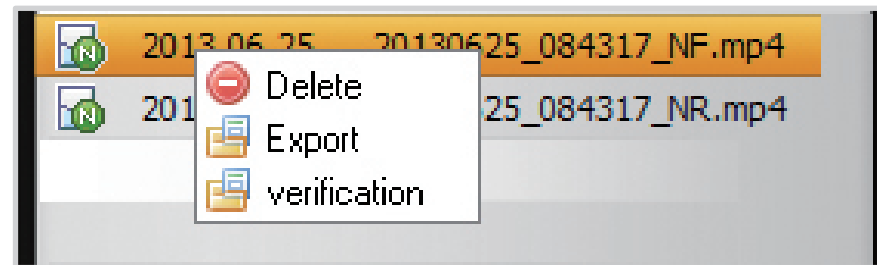

- 3 Нажмите «Удалить».

■ Для пользователей Mac

- 1 Перейдите в папку \BlackVue\Record\.
- 2 Выберите видео из списка записанных видео.
- 3 Нажмите «Переместить в корзину».

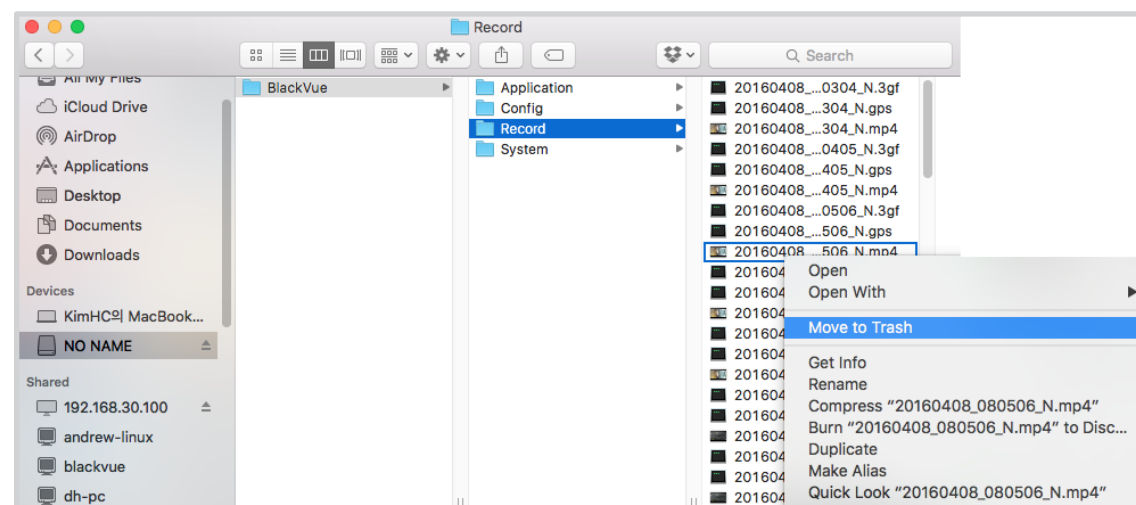

- Экспорт видео
- Для пользователей Windows

- 1 Выберите видео из списка записанных видео.
- 2 Щелкните видео правой кнопкой мыши.

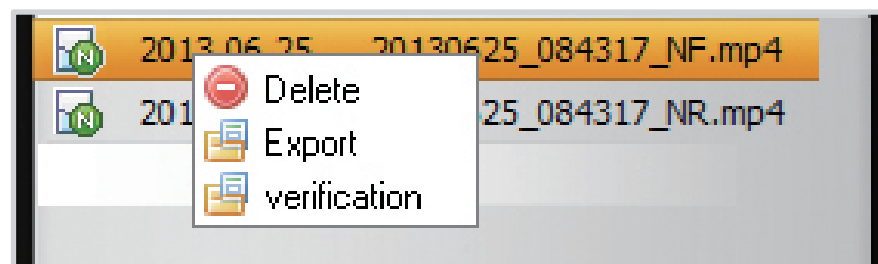

- 3 Нажмите «Экспорт».
- 4 Введите имя файла и задайте начальную и конечную точки (мин:сек) отрезка видео, который вы хотите экспортировать. Для экспорта видео без звука выберите опцию «Отключить звук».

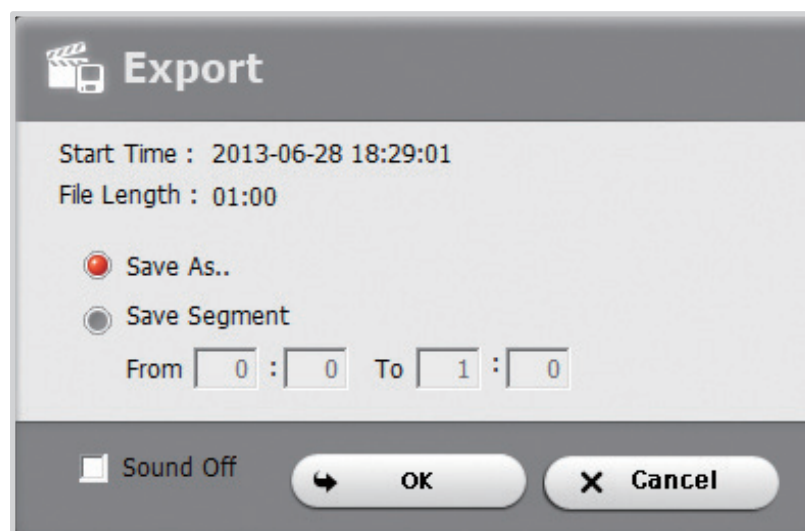

- 5 Нажмите **ОК**.
- 6 Выберите папку, в которую следует сохранить файл, и введите имя файла.
- 7 Нажмите кнопку **Сохранить**.

■ Для пользователей Mac

- 1 Перейдите в папку \BlackVue\Record\.
- 2 Выберите видео из списка записанных видео.
- 3 Нажмите «Копировать *имя файла*».

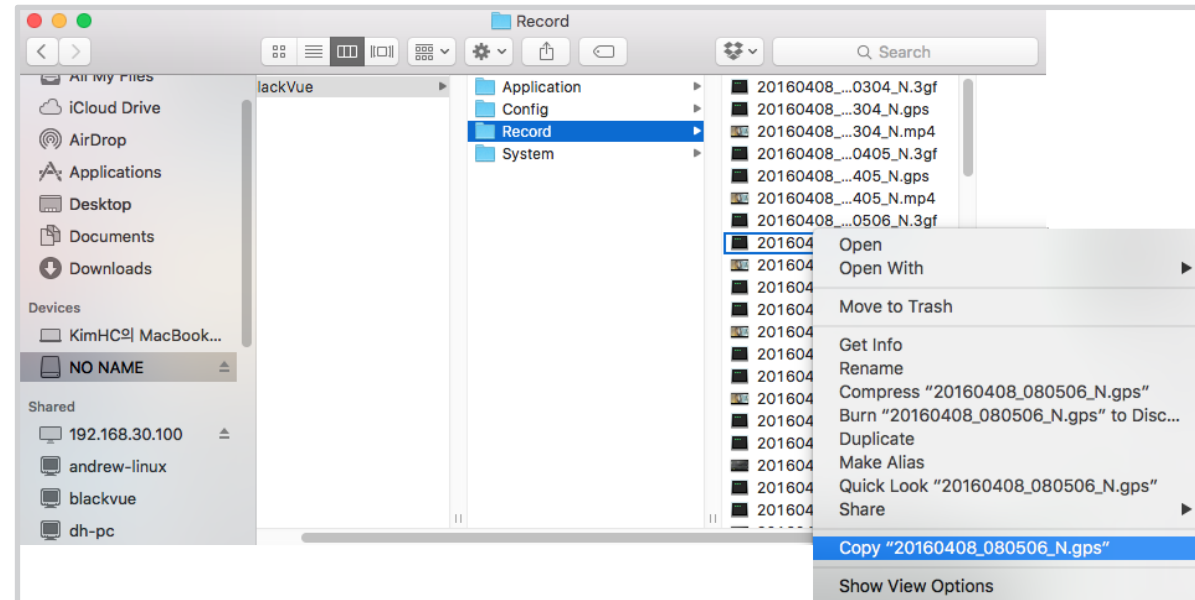

□ Проверка видео

Данная функция доступна только в BlackVue Viewer для Windows.

- 1 Выберите видео из списка записанных видео.
- 2 Щелкните видео правой кнопкой мыши.

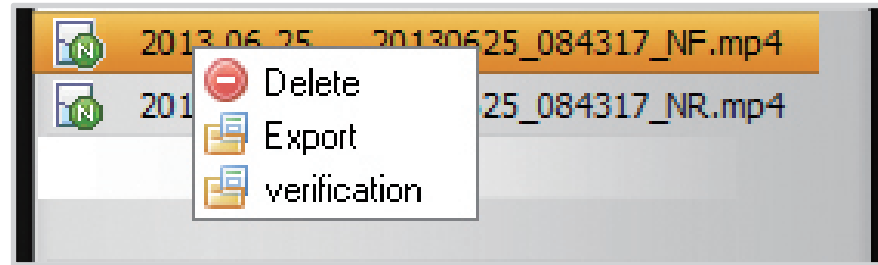

- 3 Нажмите «Проверка».



- 4 Нажмите **OK**.

Форматирование карты microSD

Выполняйте форматирование карты microSD раз в месяц или когда видеорегистратор BlackVue запрашивает техническое обслуживание карты.

Выполните форматирование карты microSD с помощью BlackVue Windows или Mac Viewer.

Форматирование с помощью Viewer для Windows

- 1** Загрузите BlackVue Viewer с сайта www.blackvue.com > Support > Downloads и установите программу на компьютер.
- 2** Вставьте карту microSD в устройство считывания карт microSD.
- 3** Подключите устройство считывания карт к компьютеру.
- 4** Запустите копию BlackVue Viewer, установленную на вашем ПК.
- 5** Нажмите кнопку «Форматирование» .

6 Выберите диск с картой microSD и нажмите **OK**.

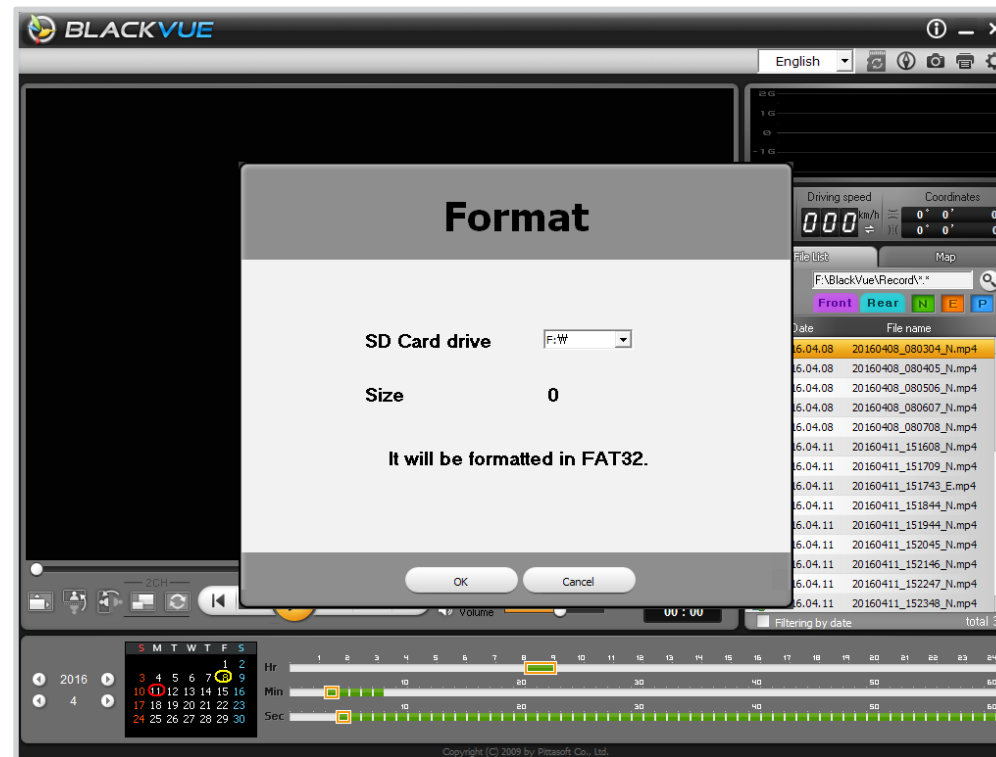

□ Форматирование с помощью Viewer для Mac

- 1 Загрузите BlackVue Viewer с сайта www.blackvue.com > Support > Downloads и установите программу на компьютер.
- 2 Вставьте карту microSD в устройство считывания карт microSD.
- 3 Подключите устройство считывания карт к компьютеру Mac.
- 4 Запустите копию BlackVue Viewer, установленную на вашем ПК.
- 5 Нажмите кнопку «Форматирование» .
- 6 Выберите карту microSD из списка дисков на левой панели.

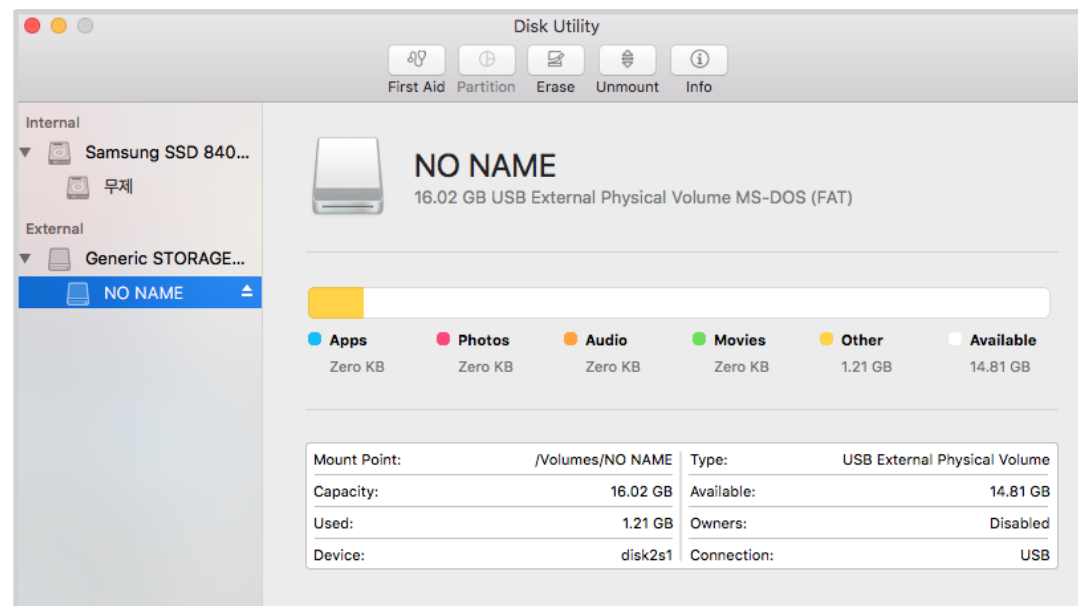

7 После выбора карты microSD нажмите вкладку «Очистить» в основном окне.

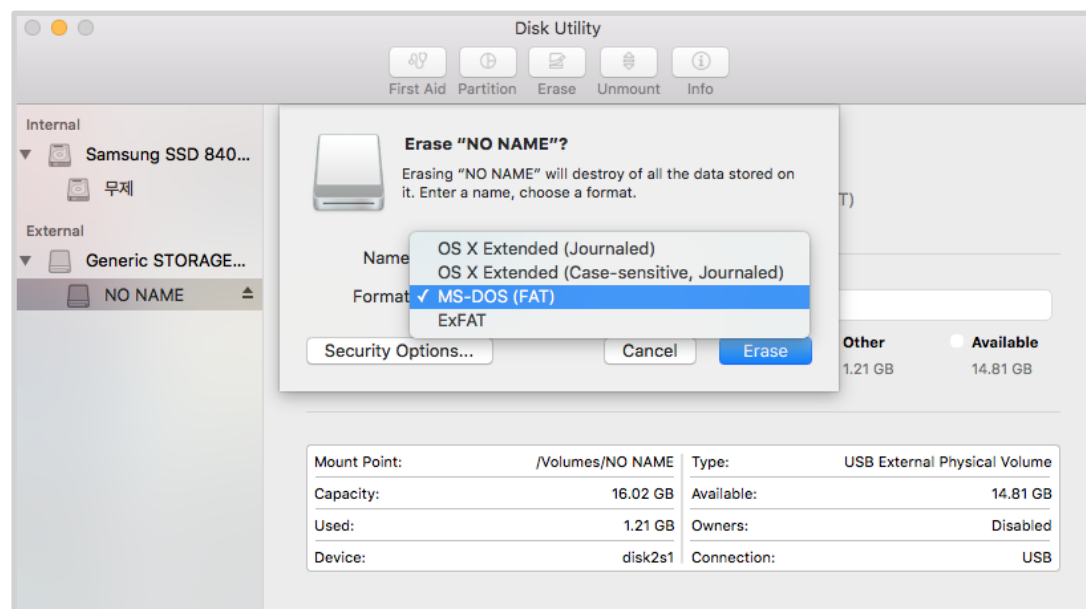



8 Выберите «MS-DOS (FAT)» из выпадающего меню «Форматирование хранилища» и нажмите «Очистить».

ПРЕДУПРЕЖДЕНИЕ

- При форматировании карты microSD все хранимые на ней видеофайлы удаляются.
- Поэтому перед форматированием карты microSD создавайте резервные копии важных видеофайлов, таких как записи событий. Компания PittaSoft Co., Ltd. не несет ответственность за потерю видеофайлов, резервные копии которых не были сделаны.
- Рекомендуется форматировать карту microSD раз в месяц.
- Выполните форматирование карты microSD, если качество записываемых видео ухудшилось.
- Используйте только фирменные карты microSD от BlackVue. При использовании других карт могут возникнуть проблемы с совместимостью.
- Компания PittaSoft Co., Ltd. не несет ответственность за возникновение каких-либо проблем из-за использования неоригинальных карт microSD.

Обновление прошивки

Поддерживайте актуальность вашего видеорегистратора BlackVue, устанавливая последние версии прошивки. Посетите сайт BlackVue (www.blackvue.com), чтобы проверить наличие новых версий прошивки для вашей модели видеорегистратора.

- 1 Вставьте карту microSD в устройство считывания карт microSD.
- 2 Подключите устройство для чтения карт microSD к вашему компьютеру.
- 3 Запустите программу BlackVue Viewer и нажмите кнопку сведений о программе 
 - Если вы пользователь компьютеров Mac, нажмите  **BlackVue Viewer** и выберите в меню «О программе BlackVue».
- 4 Проверьте версию прошивки видеорегистратора BlackVue и выполните следующие шаги, если у вас не установлена последняя версия.

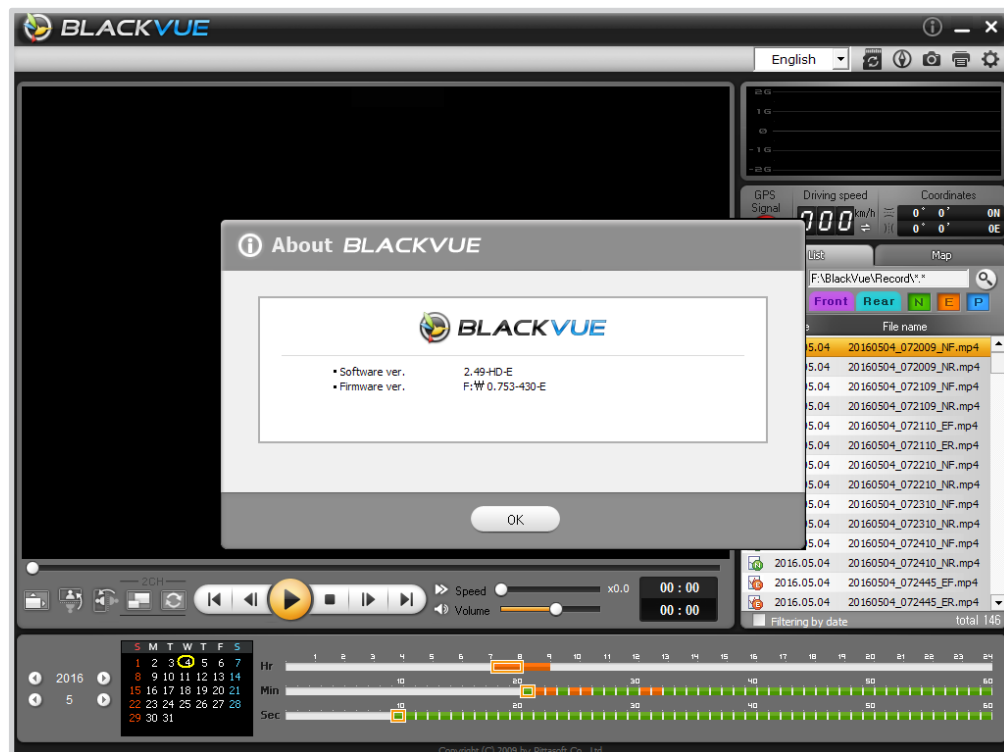

Windows

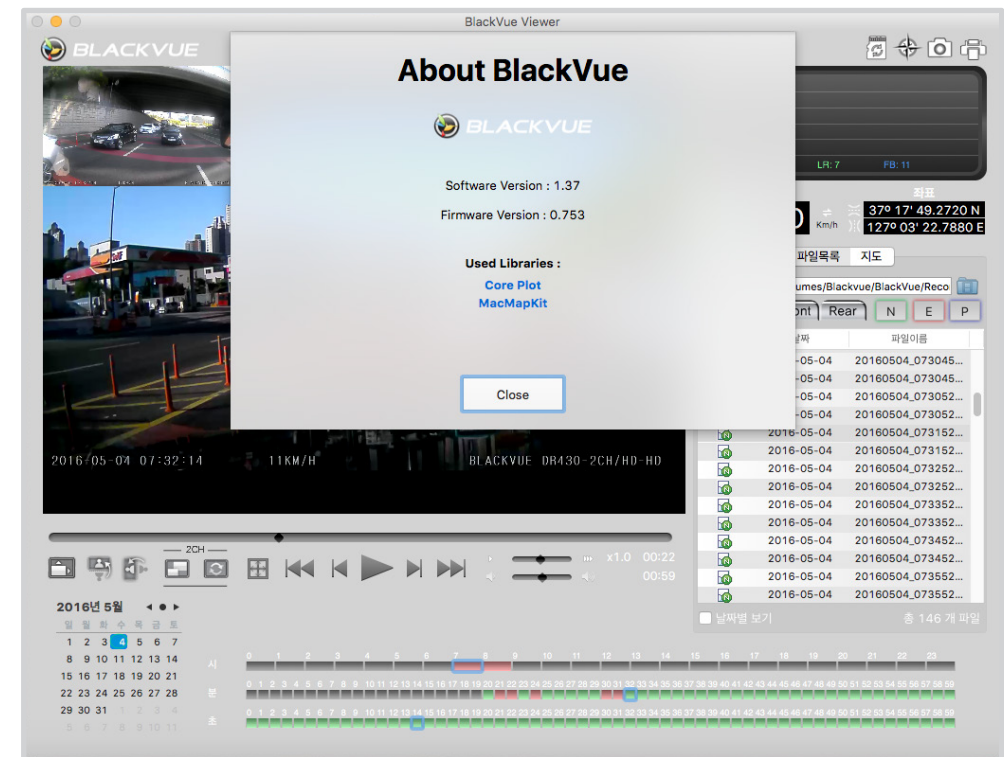

Mac

- 5 Выполните форматирование карты microSD. См. «**Форматирование карты microSD**» на странице 30.

- 6 Перейдите на веб-сайт BlackVue (www.blackvue.com > Support > Download) и загрузите последнюю версию прошивки для вашей модели видеорегистратора BlackVue в zip-архиве.
- 7 Распакуйте архив и скопируйте папку BlackVue на карту microSD.

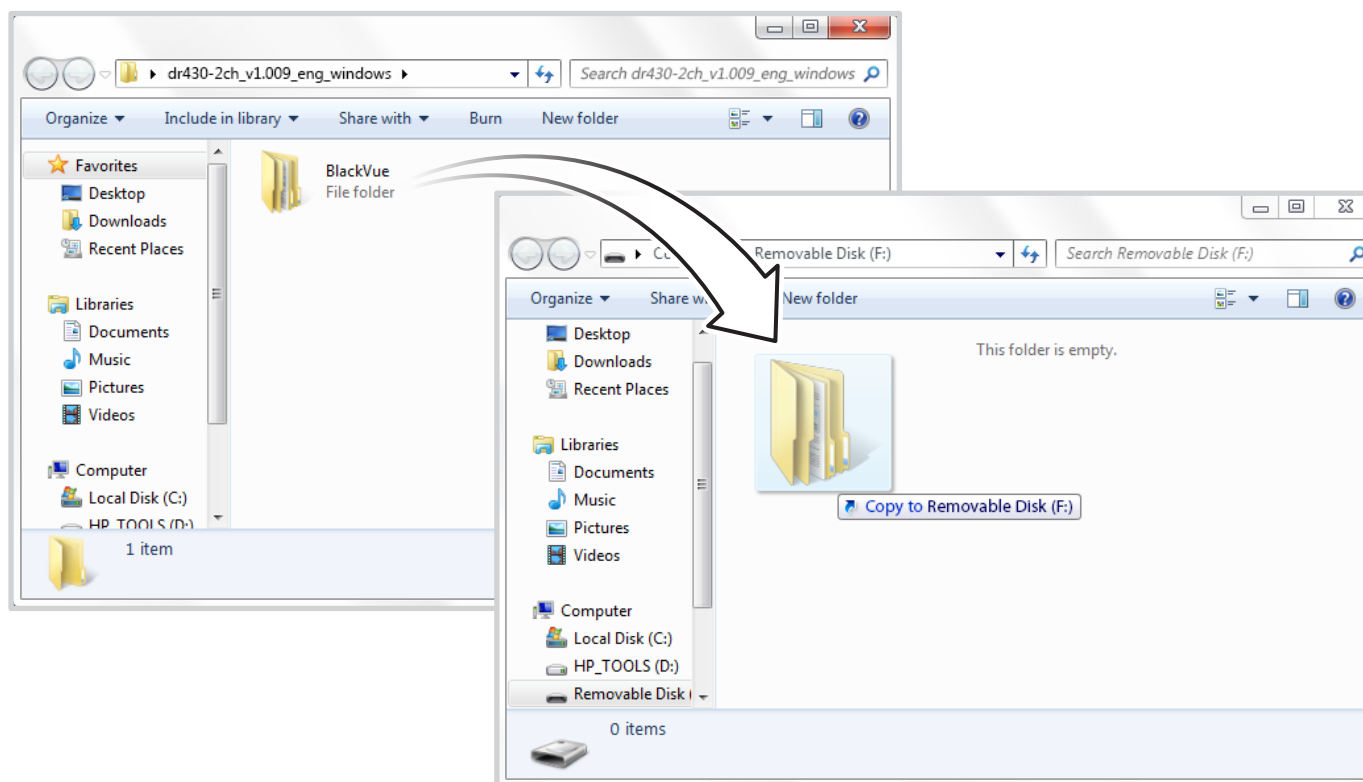

- 8 Вставьте карту microSD в видеорегистратор и подключите его к сети питания для запуска обновления прошивки. Не отключайте видеорегистратор от сети питания до завершения обновления. Отключение или сбой подачи питания может прервать процесс обновления и привести к нарушению работы видеорегистратора.

Примечание



- Устанавливайте и извлекайте карту microSD только при выключенном видеорегистраторе. В противном случае вы можете повредить данные или карту microSD.
- После завершения обновления все настройки будут возвращены к настройкам по умолчанию для гарантии стабильной работы. Установите пользовательские настройки (например, часовой пояс и т. д.).

Изменение настроек

➤ Настройка языка в BlackVue Viewer

Выберите из списка язык интерфейса BlackVue Viewer.



➤ Настройки BlackVue

Нажмите кнопку  или меню  **BlackVue Viewer**, чтобы открыть панель настроек BlackVue. Здесь вы сможете изменить большинство настроек BlackVue для дальнейшей эксплуатации.



□ Основные настройки

Вы можете установить основные настройки на вкладке **Базовые настройки** в меню **Настройки**.

- 1 Нажмите кнопку  или меню  **BlackVue Viewer**.
- 2 Откройте вкладку **Базовые настройки**.
- 3 Измените настройки.
- 4 Нажмите **«Сохранить и закрыть»**.

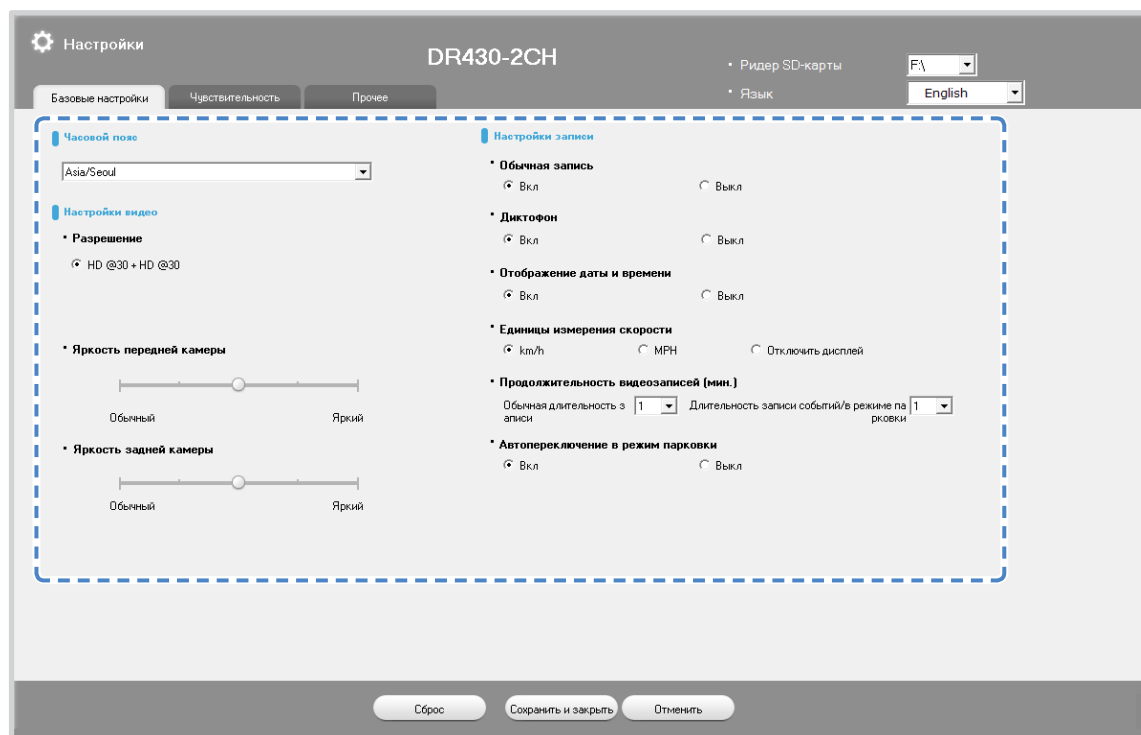

■ Прошивка

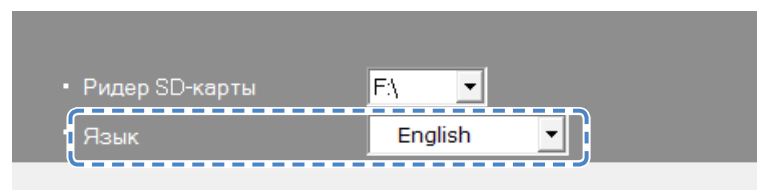

Выберите язык прошивки из списка языков. Голосовые оповещения видеорегастратора будут воспроизводиться на выбранном языке.

■ Настройка часового пояса

По умолчанию установлен часовой пояс GMT-11 (тихоокеанское время/о-ва Мидуэй). Выберите свой часовой пояс в выпадающем списке. Если ваш город не указан в списке, выберите другой город в том же часовом поясе.

После выбора часового пояса и сохранения настроек видеорегистратор при последующей установке карты microSD автоматически выполнит ее форматирование и перезагрузится. Перед изменением часового пояса сохраните резервные копии видеозаписей с карты microSD.

Если у вас возникают проблемы с точностью отображаемого времени на видеозаписях, см. раздел **«Работа с программой для установки времени» на странице 46.**

■ Настройки яркости изображения



Отрегулируйте яркость видеозаписи, выбрав один из 5 уровней яркости.

■ Настройки записи

Опции записи видео	Описание
Включить/выключить запись в обычном режиме	Если отключить эту функцию, то видеорегистратор перестает записывать в обычном режиме.
Включить/выключить запись звука	Если отключить эту функцию, то видеорегистратор перестает записывать звук.
Включить/выключить отображение даты и времени	Включение/отключение отображения даты и времени на видео.
Единицы измерения скорости	Выберите км/ч, миль/ч или отключите показ единиц измерения скорости.
Продолжительность видеозаписи (в минутах)	Выберите продолжительность видеозаписи в минутах
Включить/выключить автоматическое переключение в режим парковки	Если режим активирован, то видеорегистратор перейдет из обычного режима в режим парковки через 5 минут после остановки автомобиля.

Настройки чувствительности

Вы можете настроить чувствительность для внешнего воздействия (гироскоп), обнаружения движения и оповещения при превышении скорости на вкладке **Чувствительность** в меню **Настройки**.

- 1 Нажмите кнопку  или меню  **BlackVue Viewer**.
- 2 Откройте вкладку **Чувствительность**.
- 3 Измените настройки.
- 4 Нажмите **«Сохранить и закрыть»**.

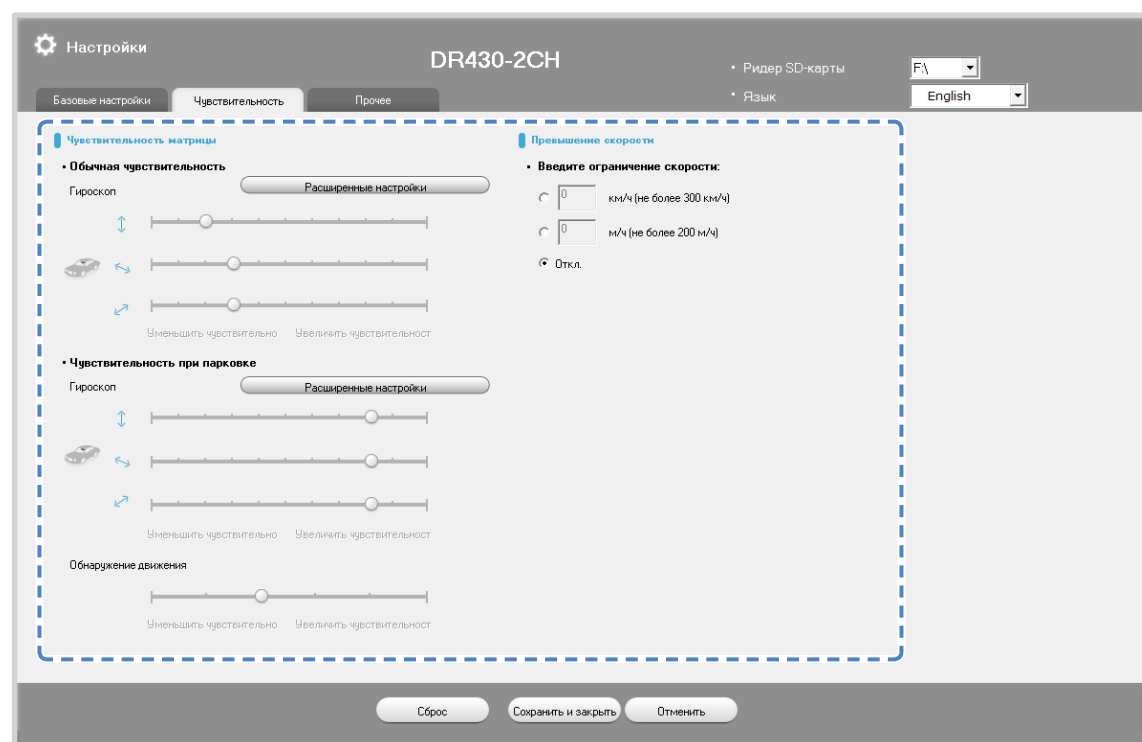

Чувствительность в обычном режиме и в режиме парковки

Отрегулируйте чувствительность гироскопа во время движения (обычный режим) и стоянки (режим парковки). Для отключения записи событий при обнаружении внешнего воздействия установите нулевое значение чувствительности.

■ Чувствительность обнаружения движения (режим парковки)

Отрегулируйте чувствительность обнаружения движения во время парковки. Учитывайте место парковки автомобиля при установке чувствительности обнаружения движения.

■ Расширенные настройки чувствительности для обычного режима и режима парковки

Расширенные настройки чувствительности позволяют точно настроить порог срабатывания гироскопа и начала записи события во время просмотра записанного видео и данных гироскопа.

- 1 Нажмите кнопку «Расширенные настройки» режима записи.
- 2 Выберите видео из списка, которое вы хотите использовать для настройки порога срабатывания записи события.
- 3 Нажмите кнопку  или дважды щелкните выбранное видео.
- 4 Для настройки порога перемещайте ползунки, расположенные рядом с каждой осью гироскопа. Если значения гироскопа на одной из 3 осей будут выше установленного порога, то запустится запись события.

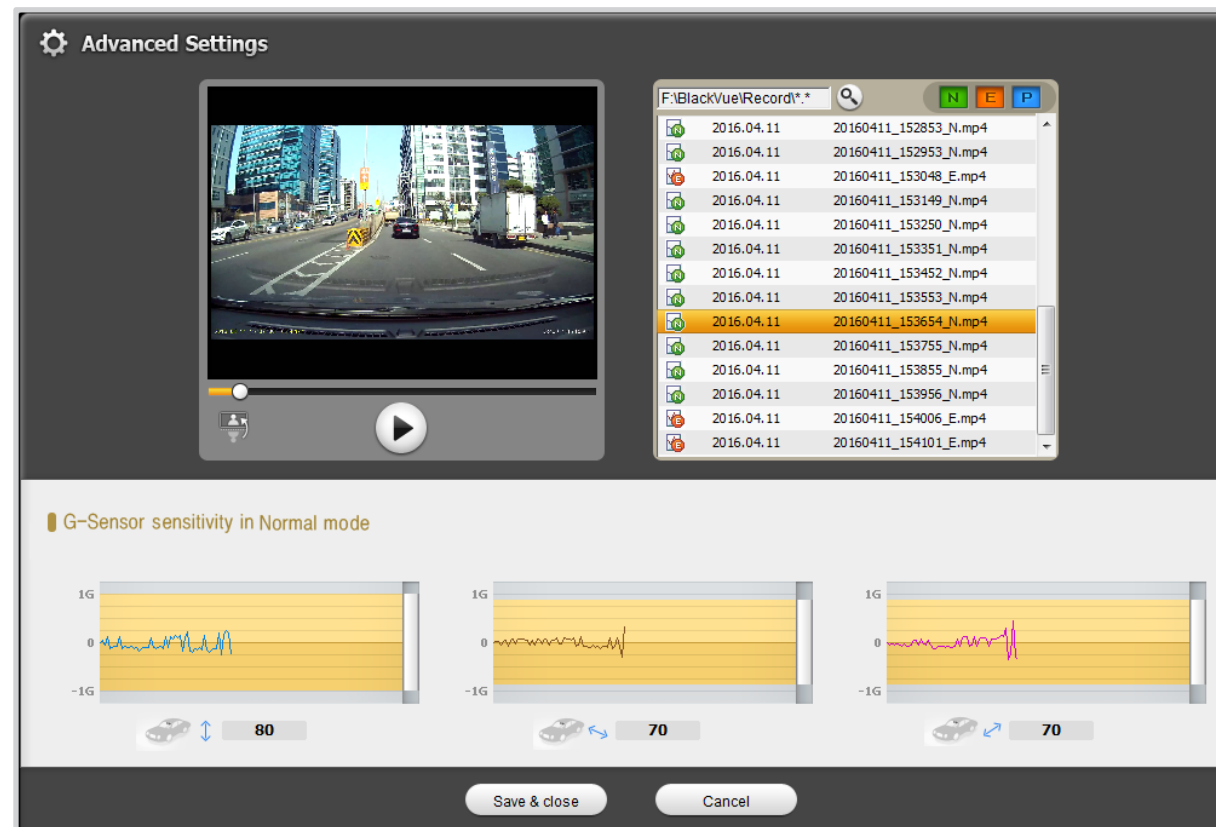

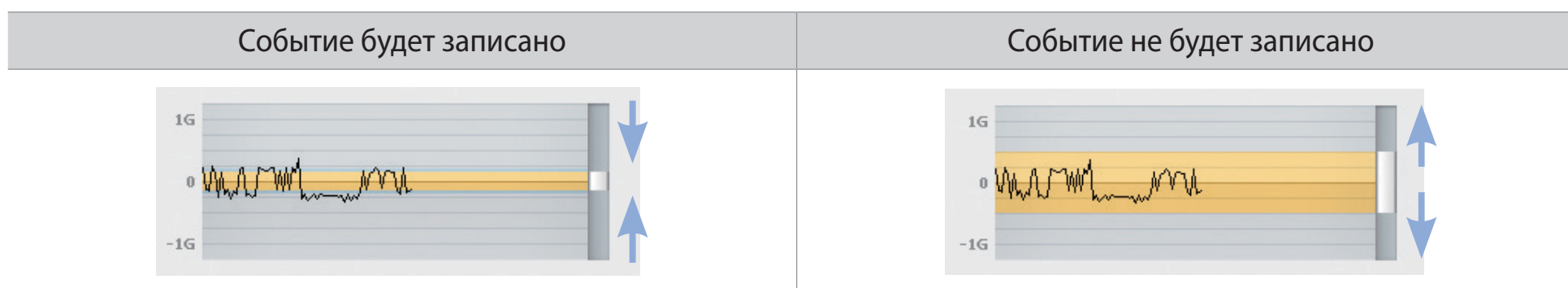

5 Нажмите **«Сохранить и закрыть»**.



■ Превышение скорости

Установите ограничение скорости (до 300 км/ч или 200 миль/ч), чтобы активировать функцию оповещения при превышении скорости.

Когда автомобиль превышает установленное ограничение скорости, видеорегистратор переключается из обычного режима записи в режим записи события (сопровождается звуковым сигналом), а после установленного промежутка времени возвращается к записи в обычном режиме.

Прочие настройки

Вы можете изменить прочие настройки, такие как индикаторы, голосовые указания, громкость и пользовательский текст на вкладке **Прочие настройки** окна **Настройки**.

- 1 Нажмите кнопку  или меню  **BlackVue Viewer**.
- 2 Откройте вкладку **Прочие настройки**.
- 3 Измените настройки.
- 4 Нажмите **«Сохранить и закрыть»**.

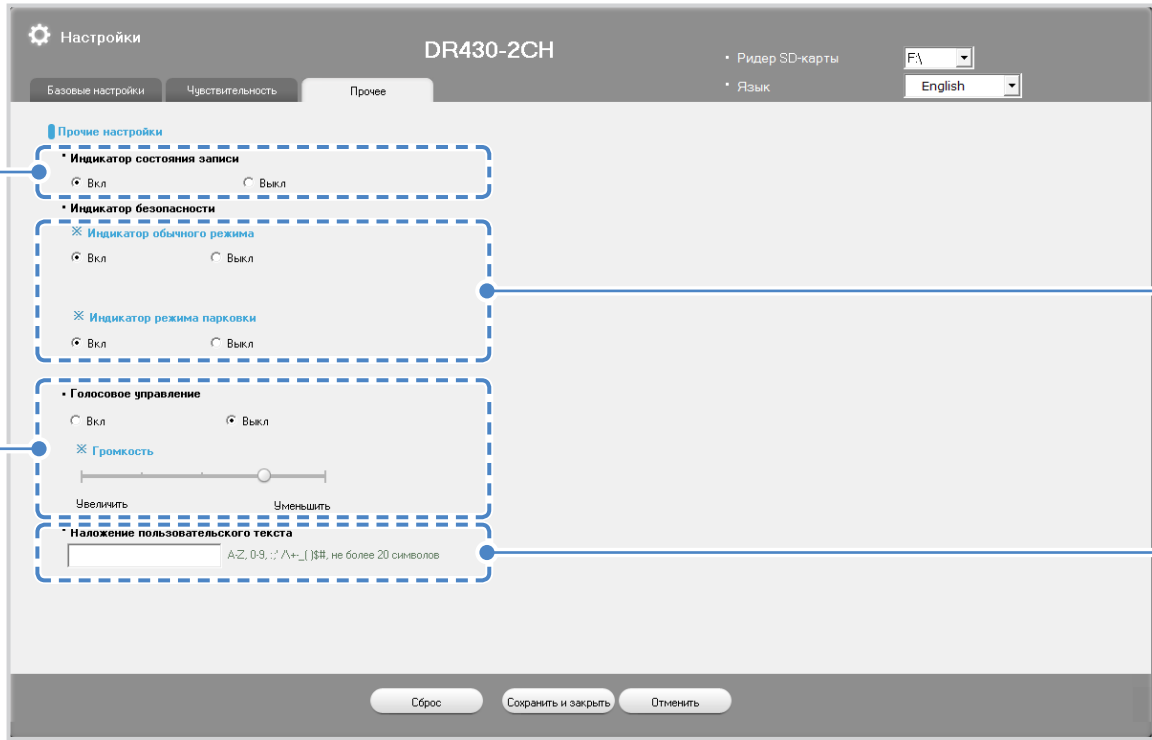

Вы можете включить/выключить индикатор состояния записи.

Вы можете настроить громкость голосовых указаний (оповещений) или отключить их.

Вы можете включить/выключить индикатор безопасности в обычном режиме и режиме парковки.

Вы можете создать наложение пользовательского текста до 20 знаков, используя латинские заглавные буквы (A – Z), цифры (0 – 9) и символы (; ; ' / \ - _ () \$ #). Наложенный текст будет отображаться в углу видеозаписи.

Применение настроек

Вы можете автоматически принять настройки, установив карту microSD в видеорегистратор BlackVue и включив его. Установите настройки до начала эксплуатации видеорегистратора.

Чтобы вернуть настройки по умолчанию, нажмите кнопку сброса настроек в окне настроек в программе BlackVue Viewer.

➤ **Замок (Опция)**

Вы можете защитить карту microSD при помощи замка. Чтобы заблокировать разъем карты microSD, приобретите замок и повесьте его на замочную петлю для блокировки карты microSD.

Примечание

- Перед покупкой замка убедитесь, что он подходит к замочной петле для блокировки карты microSD видеорегистратора BlackVue.
- Даже если карта microSD заблокирована замком, существует вероятность извлечения карты путем намеренного повреждения петли замка, крышки или видеорегистратора.
- Копируйте важные видеозаписи с карты microSD на другие носители информации. Компания PittaSoft Co., Ltd. не несет ответственности за утрату видеофайлов по причине кражи карты microSD.

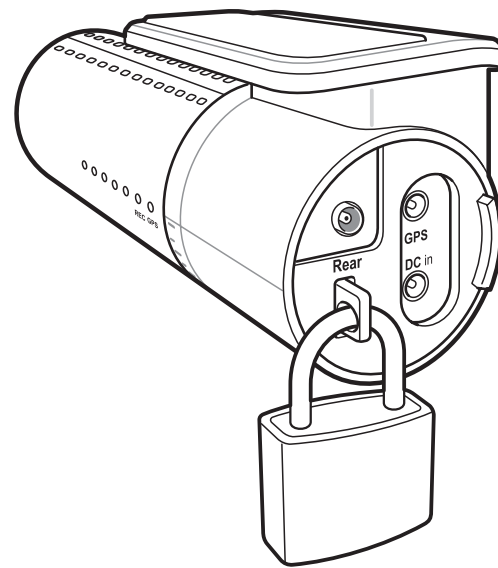

➤ GPS-приемник (опция)

Если вы не установили внешний GPS-приемник, видео будут записываться без GPS-координат и данных о скорости движения. Для отображения на видео скорости, местоположения и данных о маршруте установите внешний GPS-приемник.

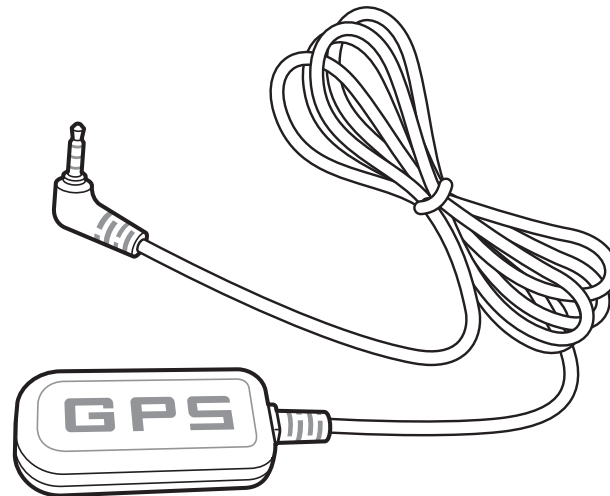

Примечание

- Если вы приобрели устройство без внешнего GPS-приемника, посетите веб-сайт BlackVue (www.blackvue.com) для информации о покупке GPS-приемника отдельно.

➤ Устройство предупреждения разряда аккумулятора (опция)

Видеореги́стратор BlackVue отключается автоматически при выключении двигателя автомобиля. Для записи видео с выключенным двигателем требуется устройство предупреждения разряда аккумулятора (например, Power Magic Pro). Power Magic Pro позволяет видеореги́стратору работать при выключенном двигателе, обеспечивая питание от аккумулятора автомобиля. Функция автоматического отключения питания и таймер нахождения в режиме парковки защитят аккумулятор вашего автомобиля от разрядки.

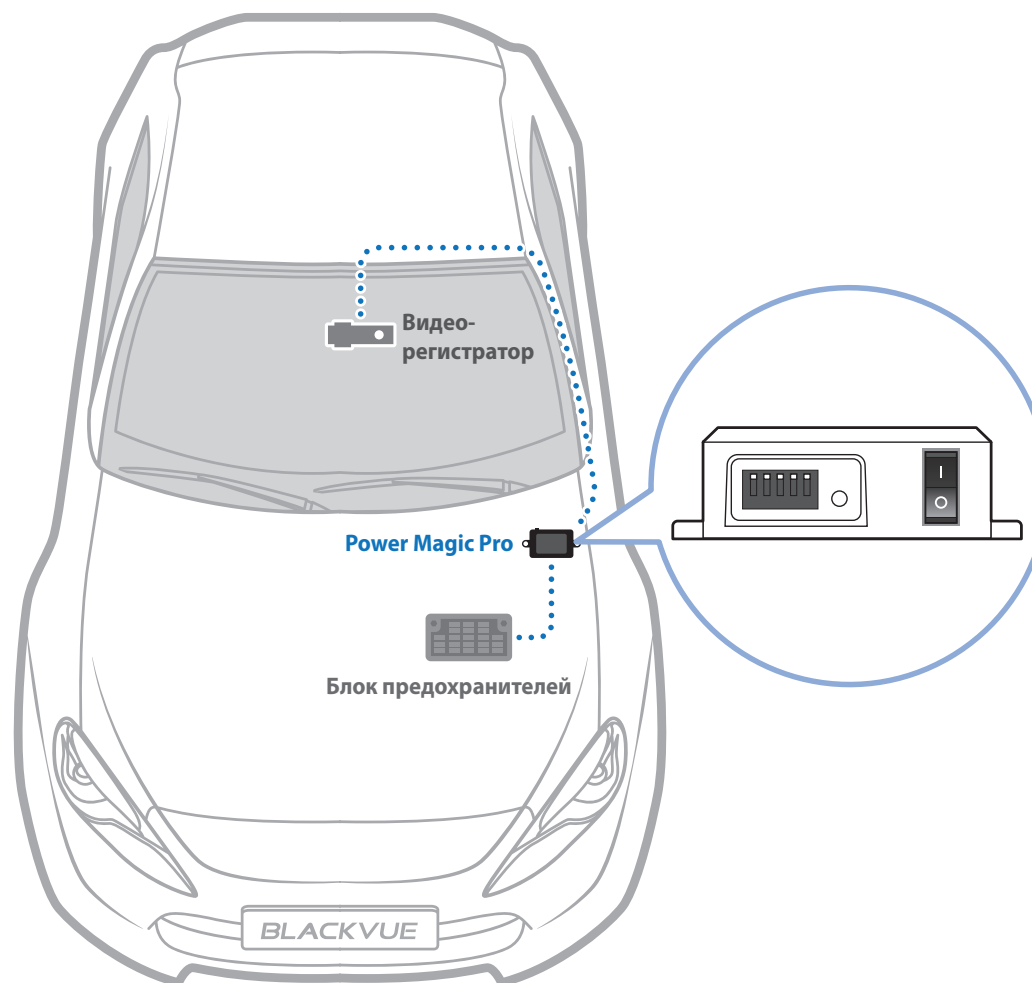

Работа с программой для установки времени

- 1 Извлеките карту microSD из видеорегистратора и вставьте ее в устройство для чтения карт microSD.
- 2 Подключите устройство для чтения карт microSD к вашему компьютеру.

Примечание

- Если вставить карту microSD в видеорегистратор после установки времени, видеорегистратор автоматически выполнит форматирование карты microSD. По этой причине необходимо создать резервную копию всех важных видеозаписей перед установкой времени.

- 3 Перейдите на веб-сайт BlackVue (www.blackvue.com >Support > Download) и загрузите программу для установки времени в формате zip.
- 4 Распакуйте загруженный файл и запустите программу для установки времени.
- 5 Выберите **Папка карты SD** (накопитель microSD).
- 6 Установите время.

Примечание

- Установите ожидаемое время начала использования видеорегистратора BlackVue. Не забудьте учесть время, необходимое, чтобы извлечь карту microSD из компьютера, вставить ее в видеорегистратор и дождаться загрузки устройства.
- Загрузка занимает 10–15 секунд после включения видеорегистратора.

- 7 Нажмите кнопку «Сохранить».
- 8 Извлеките карту microSD из компьютера, вставьте ее в видеорегистратор и включите устройство. После загрузки будут применены новые настройки времени.

Часто задаваемые вопросы

Об использовании видеорегистратора BlackVue

- **Как защитить карту microSD?**
См. страница 43.
- **Как извлечь камеру из кронштейна?**
См. страница 9.
- **Когда индикаторы мигают быстро?**
См. страница 8.

О карте microSD

- **Что делать, если карта microSD заполнена?**
См. страница 30.
- **Как извлечь и установить карту microSD?**
См. страница 15.
- **Как прочитать данные карты microSD на компьютере?**
См. страница 16.

О записи видео

- **Как долго можно записывать видео?**

См. страница 52.

- **Как установить часовой пояс?**

См. страница 38.

О воспроизведении видеозаписей

- **Что означают цвета и буквы в списке видеозаписей?**

См. страница 20.

- **Как сохранить изображение из видеозаписи?**

См. страница 25.

- **Как распечатать изображение из видеозаписи?**

См. страница 25.

- **Как проверить данные GPS?**

См. страница 23.

Об изменении настроек

- **Как изменить язык?**

См. страница 36.

- **Как изменить время?**

См. страница 46.

- **Как изменить яркость видео?**

См. страница 37.

- **Как отключить запись в обычном режиме?**

См. страница 37.

- **Как отключить запись звука?**
См. страница 37.
- **Как включить или отключить отображение даты и времени на видеозаписях?**
См. страница 37.
- **Как изменить единицы измерения скорости?**
См. страница 37.
- **Как изменить продолжительность видеозаписей?**
См. страница 37.
- **Как отключить автоматическое переключение между обычным режимом и режимом парковки?**
См. страница 37.
- **Как изменить чувствительность к внешнему воздействию?**
См. страница 39.
- **Как изменить значение скорости, при котором срабатывает предупреждение о превышении скорости?**
См. страница 39.
- **Как изменить настройки голосовых указаний?**
См. страница 42.
- **Как отрегулировать громкость голосовых указаний?**
См. страница 42.
- **Как обновить прошивку?**
См. страница 34.

Технические характеристики устройства

Модель	DR430-2CH
Цвет/размер/вес	Передняя камера: Черный/ширина 115,9 мм x высота 34 мм/68 г Задняя камера: Черный/ширина 67,4 мм x высота 25 мм/28 г
Память	Карта памяти microSD (16 ГБ/32 ГБ/64 ГБ/128 ГБ)
Режимы записи	Обычная запись, запись события (при обнаружении внешнего воздействия) и запись в режиме парковки (обнаружение движения и внешнего воздействия) * Для записи в режиме парковки необходимо устройство предупреждения разряда батареи (Power Magic Pro).
Камера	Передняя камера: CMOS-датчик с разрешением около 1 мегапикселя Задняя камера: CMOS-датчик с разрешением около 1 мегапикселя
Угол обзора	Передняя камера: По диагонали 129°, по горизонтали 108°, по вертикали 57° Задняя камера: По диагонали 129°, по горизонтали 108°, по вертикали 57°
Разрешение/частота кадров	Передняя камера: HD (1280x720) с частотой 30 кадров в секунду Задняя камера: HD (1280x720) с частотой 30 кадров в секунду * Частота смены кадров изменяется во время режима парковки.
Режим сжатия видео	MP4
GPS	Внешний (опция)
Микрофон	Встроенный
Динамик (голосовое управление)	Встроенный
Светодиодные индикаторы	Передняя камера: Индикатор записи, индикатор GPS, передний индикатор безопасности Задняя камера: Задний индикатор безопасности
Датчик	3-осевой датчик ускорения Датчик температуры * Функция отключения питания в условиях высокой температуры
Резервная батарея	Встроенный конденсатор

Входное напряжение	12–24 В постоянного тока (разъем питания постоянного тока:  (Ø3,5 x Ø1,35), макс. 1 А/12 В)
Потребление энергии	В среднем 260 мА (3,12 Вт при 12 В, без внешнего GPS-приемника) В среднем 280 мА (3,36 Вт при 12 В, с подключенным внешним GPS-приемником) * Фактическое потребление энергии может различаться в зависимости от условий использования и окружающей среды.
Рабочая температура	от -20 °С до 60 °С (от -4 °F до 140 °F)
Температура хранения	от -20 °С до 70 °С (от -4 °F до 158 °F)
Порог отключения при высокой температуре	Прибл. 80°С (176°F)
Сертификаты соответствия	Передняя камера: FCC, CE, RoHS, WEEE Задняя камера: FCC, CE, RoHS, WEEE
Программное обеспечение	Программа BlackVue Viewer * Поддерживаются следующие операционные системы: Windows XP и более поздние версии (включая Windows 8), а также Mac Leopard OS X (10.5) и более поздние версии

Время записи

При подключении к источнику питания видеорегистратор автоматически включится и начнет запись.

Объем памяти		Разрешение	HD + HD с частотой 30 кадров в секунду
16 ГБ			3 ч 20 мин
32 ГБ			6 ч 40 мин
64 ГБ			13 ч 20 мин
128 ГБ			26 ч 40 мин
Скорость передачи данных	Передняя камера		6 Мбит/с
	Задняя камера		4 Мбит/с

Примечание

- При заполнении карты памяти microSD сначала удаляются старые файлы, чтобы освободить пространство для записи новых. Выполните копирование важных файлов, таких как записи событий, на другие носители.
- Общее время записи зависит от объема памяти карты microSD и разрешения видео.

Утилизация видеорегистратора BlackVue



1. Все электрические и электронные изделия должны утилизироваться отдельно от бытовых отходов в специальных пунктах сбора, назначенных правительством или местными органами власти. Свяжитесь с местными органами власти, чтобы узнать о возможностях утилизации в вашем регионе.
2. Надлежащая утилизация видеорегистратора BlackVue поможет предотвратить потенциальные негативные последствия для окружающей среды и здоровья человека.
3. Для получения более подробной информации об утилизации видеорегистратора BlackVue обратитесь в администрацию города, в службу по утилизации отходов или в магазин, где вы приобрели устройство.

Техническая поддержка

Для получения обновлений прошивки и технической поддержки посетите сайт www.blackvue.com
Также вы можете написать сообщение специалисту технической поддержки по адресу cs@pittasoft.com

Перед обращением в сервисный центр

Перед обращением в сервисный центр необходимо сделать резервные копии всех важных файлов и данных. Для проведения техобслуживания может потребоваться удаление всех файлов и данных с видеорегистратора. Все операции по техобслуживанию осуществляются на основании того, что пользователь сделал резервные копии всех необходимых файлов и данных перед обращением в сервисный центр. Компания Pittasoft Co., Ltd. не несет ответственность за потерю каких-либо файлов или данных.

Авторское право и товарные знаки

- Данное руководство защищено законом об авторском праве, и все права на него охраняются законодательством.
- Запрещается воспроизводить, копировать, изменять или переводить данное руководство без получения соответствующего разрешения.

 **BLACKVUE** BlackVue является зарегистрированным товарным знаком компании Pittasoft Co., Ltd. Компания Pittasoft Co., Ltd. оставляет за собой права на все материалы, связанные с брендом BlackVue, включая дизайн устройств, торговые знаки и рекламные видеоролики. Запрещается воспроизводить, копировать, изменять или использовать эти материалы без получения соответствующего разрешения. Любое нарушение этих требований может повлечь за собой наложение штрафа в соответствии с действующим законодательством.



Product | Car Dashcam

Model Name | DR430-2CH

Manufacturer | Pittasoft Co., Ltd. / South Korea

Address | 7F, BYC HIGHCITY Building A 131, Gasan Digital 1-ro, Geumcheon-gu, Seoul, Republic of Korea, 08506

Customer Support | cs@pittasoft.com

Product Warranty | One-Year Limited Warranty

 facebook.com/BlackVueOfficial

www.blackvue.com

Made in Korea