

Основное Руководство

SC-LX901

AV-РЕСИВЕР

Подключение

Шаг 1: расположение AC	3
Шаг 2: подключение AC	10
Шаг 3: подключение телевизора	12
Шаг 4: подключение аудиовидеоустройств	14
Шаг 5: Многозонное соединение	18
Шаг 6: подключение других кабелей	21

Настройка

Шаг 7: включение питания и начальная настройка	22
Настройка HDMI	23

Воспроизведение

Основное воспроизведение	24
Сетевые функции	25
Другие функции	27

Названия частей

Передняя панель	30
Задняя панель	31
Пульт дистанционного управления	32
Дисплей	32

В этом руководстве содержатся сведения по запуску аппарата и инструкции по часто выполняемым операциям. Подробную информацию о функциях воспроизведения, режимах прослушивания, настройке, характеристиках и диагностике можно найти в документе "Расширенное руководство", размещенном в Интернете. Расширенное руководство представлено в формате, легком для чтения на ПК или смартфоне.

Pioneer

EAC

<http://www.pioneer-audiovisual.com/manual/sclx901/adv/ru.html>
Расширенное руководство находится здесь



Содержимое упаковки

1. Основное устройство
2. Пульт ДУ (RC-927R) Ч1, Элементы питания (AAA/R03) Ч2
3. Комнатная антенная FM Ч1
4. Рамочная антенна AM Ч1
5. Микрофон для настройки AC Ч1
6. Шнур питания Ч1

Словарь терминов

Dolby Atmos

Этот аппарат поддерживает воспроизведение в формате Dolby Atmos с 360° распределением звука. В отличие от существующих систем объемного звучания, система Dolby Atmos основана не на каналах, а скорее на точном размещении звуковых объектов, перемещающихся независимым образом в трехмерном пространстве, позволяя обеспечить еще большую реалистичность. Dolby Atmos — это опциональный аудиоформат файлов, поставляемых на дисках Blu-ray, в котором трехмерное звуковое поле достигается путем создания звукового поля над слушателем.

ARC

Функция ARC (реверсивный звуковой канал) позволяет передавать аудиосигналы с этого аппарата на телевизор через кабель HDMI. Подключение к телевизору с функцией ARC выполняется с помощью одного кабеля HDMI. Для получения информации о наличии поддержки функции ARC см. руководство по эксплуатации телевизора. (→P12)

Возможности HDMI CEC

функции управления, например связь переключения входного сигнала с селектором входа и проигрывателями, соответствующими стандарту CEC, переключение аудиовыхода и громкости с помощью пульта ДУ для телевизора, соответствующего стандарту CEC, и автоматическое переключение ресивера в ждущий режим при выключении телевизора (→P14)

HDMI Standby Through

видео- и аудиосигналы с аудиовидеоустройств можно передавать на телевизор, даже если ресивер находится в ждущем режиме (→P14)

И **ВНИМАНИЕ!** Диапазон импеданса подключаемых АС должен быть 4 –16 Ом. Шнур питания необходимо подключать только после выполнения всех других кабельных соединений. Мы не несем ответственности за ущерб, возникший из-за подключения оборудования, изготовленного другими компаниями.

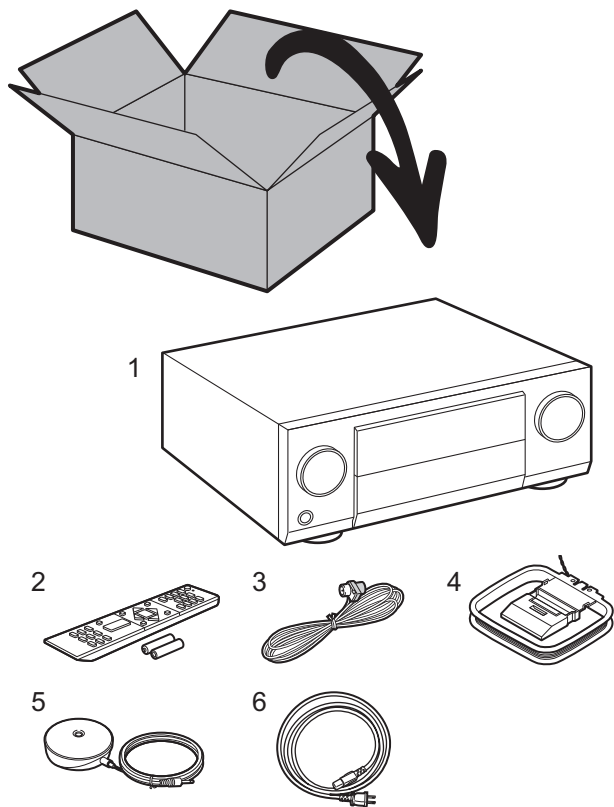

Шаг 1: расположение АС

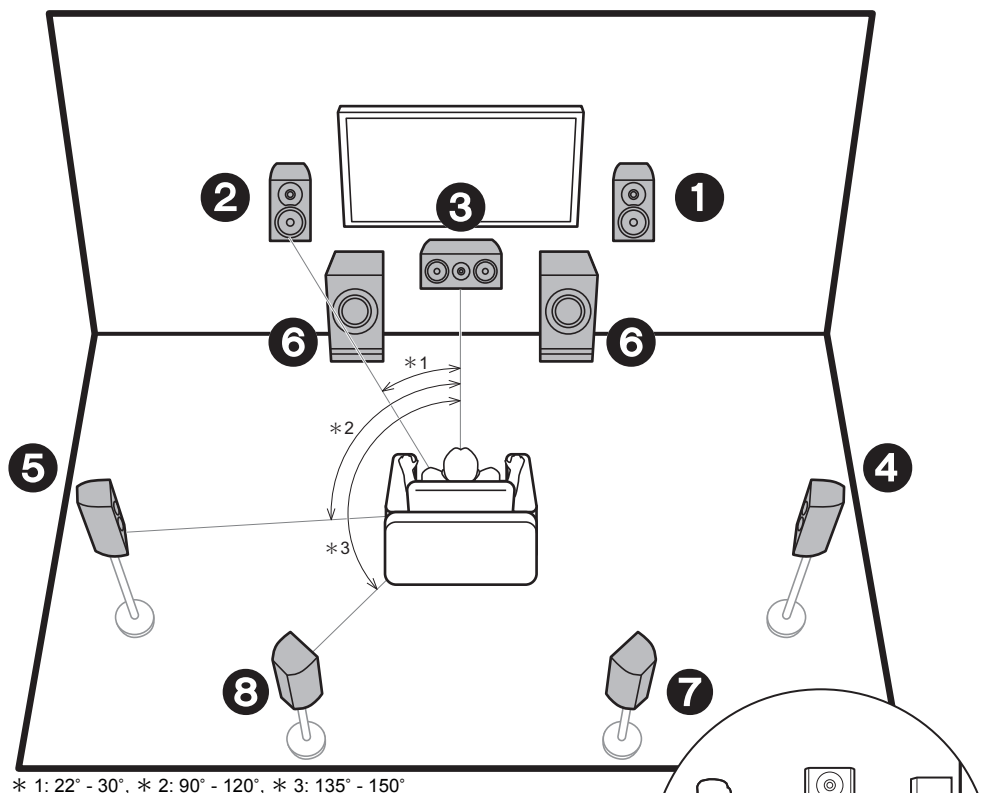

- 1 2** Фронтальные АС
- 3** Центральная АС
- 4 5** АС объемного звучания
- 6** Активный сабвуфер
- 7 8** Тыловые АС объемного звучания

✓ 7.1-канальная система

Фронтальные АС выводят фронтальный стереозвук, а центральная АС выводит центральный звук, например разговоры и пение. АС объемного звучания создают тыловое звуковое поле. Активный сабвуфер воспроизводит звуки низкой частоты и создает глубокое звуковое поле.

Подключение тыловых АС объемного звучания усиливает ощущение окружения, создаваемого тыловым звуковым полем, и улучшает естественность звучания. Более того, оно позволяет выбирать режим прослушивания Dolby Atmos, обеспечивающий самое современное объемное звучание 3D при входном формате Dolby Atmos.

Фронтальные АС следует расположить на уровне ушей слушателя, а АС объемного звучания – чуть выше ушей слушателя. Центральную АС следует установить напротив места прослушивания. Активный сабвуфер разместите спереди.

Если между центральной и фронтальной АС разместить активный сабвуфер, звучание будет естественным даже при воспроизведении музыки. Тыловые АС объемного звучания лучше всего расположить на уровне ушей слушателя.

- Если схема размещения включает тыловые АС объемного звучания, также необходимы АС объемного звучания.

Перейдите к "Подключение" (→P10)

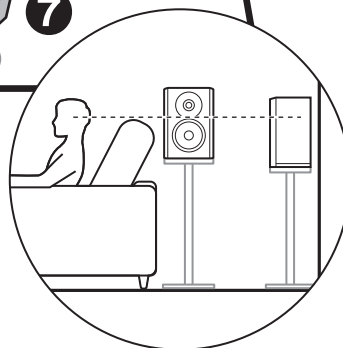

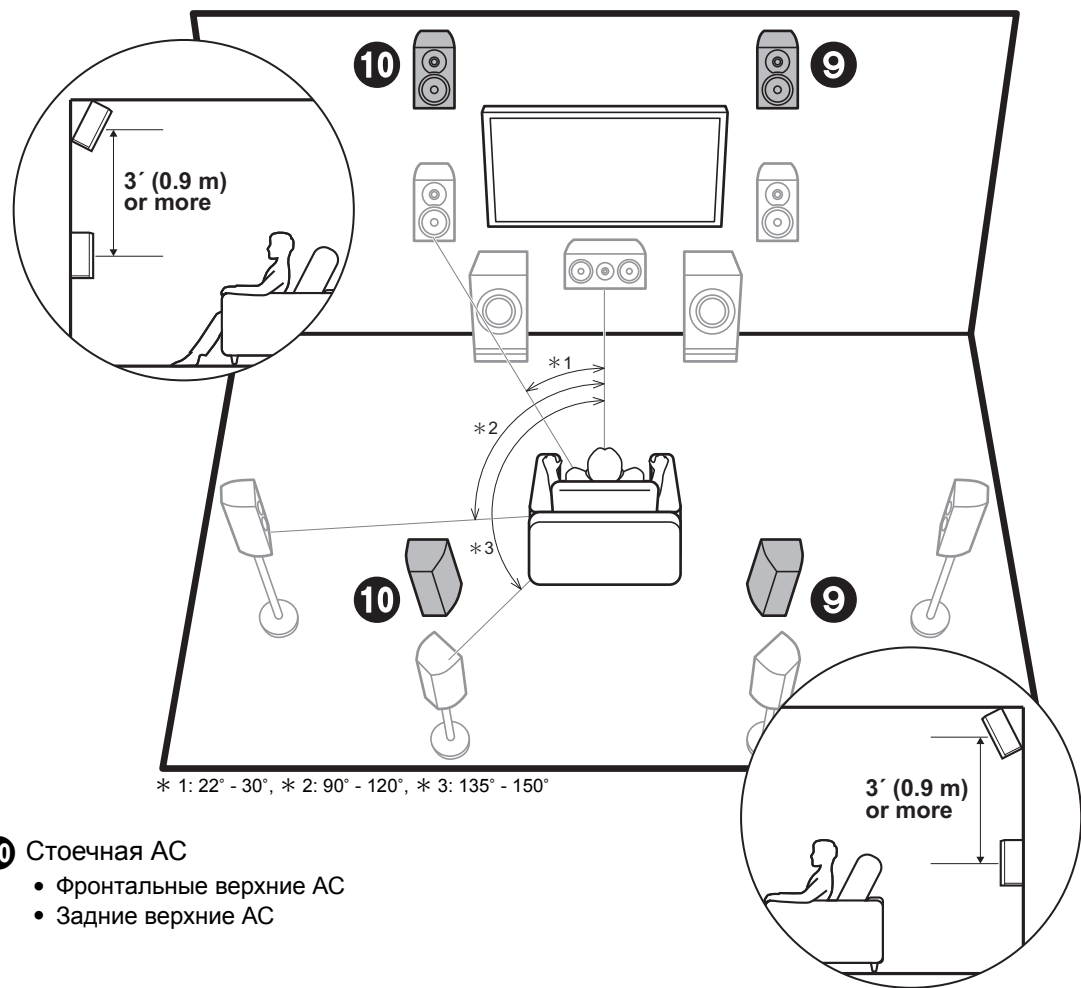

* 1: 22° - 30°, * 2: 90° - 120°, * 3: 135° - 150°

- 9 10** Стоечная AC
- Фронтальные верхние AC
 - Задние верхние AC

✓ Стоечная AC;
Фронтальные верхние AC/
Задние верхние AC

Выше перечислены типы верхних AC. Более того, установка верхних AC позволяет выбирать режим прослушивания Dolby Atmos, обеспечивающий самое современное объемное звучание 3D, включающее воспроизведение звуков над слушателем, при входном формате Dolby Atmos. Фронтальные верхние AC или задние верхние AC необходимо расположить как минимум на 0,9 м выше фронтальных AC. Фронтальные верхние AC должны располагаться непосредственно над фронтальными AC, а расстояние между задними верхними AC должно соответствовать расстоянию между фронтальными AC. Обе AC должны быть направлены на место прослушивания. Обратите внимание, что использование верхних AC предполагает установку не более двух систем: Height 1 Speaker и Height 2 Speaker.

 Перейдите к "Подключение" (➔P10)

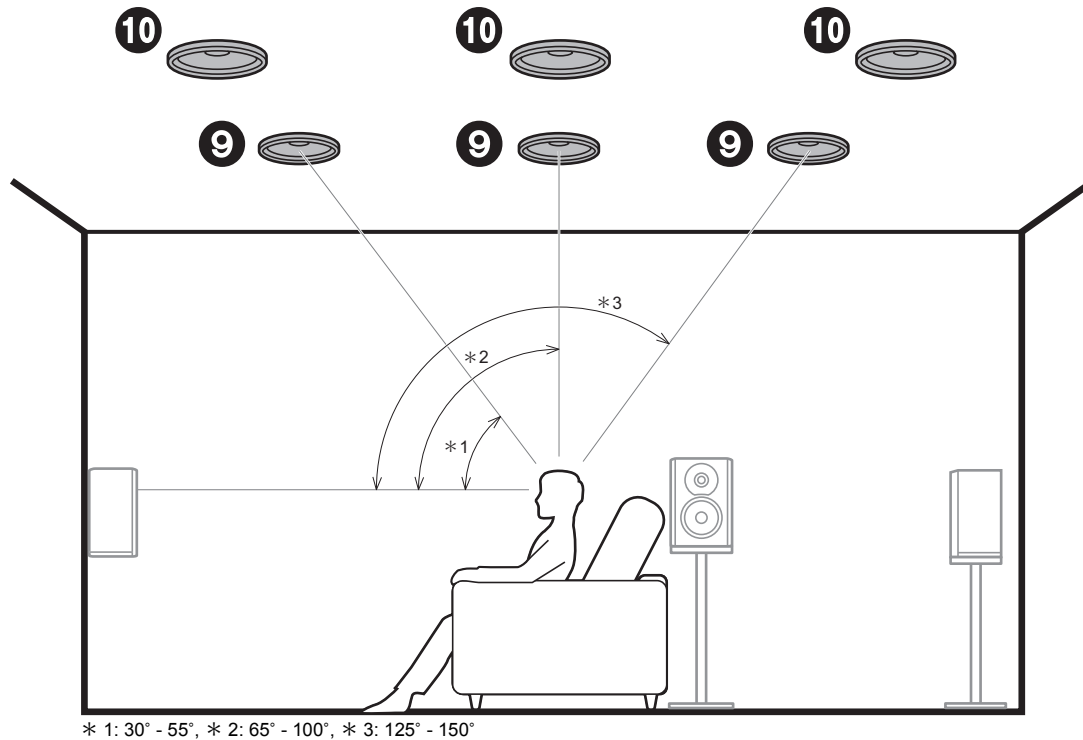

✓ Стоечная АС; Потолочные АС

Выше перечислены типы верхних АС. Более того, установка верхних АС позволяет выбирать режим прослушивания Dolby Atmos, обеспечивающий самое современное объемное звучание 3D, включающее воспроизведение звуков над слушателем, при входном формате Dolby Atmos.

Установите верхние фронтальные АС, направив их в сторону места прослушивания, верхние средние АС непосредственно над ним и верхние тыловые АС позади него. Расстояние между каждой парой АС должно соответствовать расстоянию между двумя фронтальными АС. Обратите внимание, что использование верхних АС предполагает установку не более двух систем: Height 1 Speaker и Height 2 Speaker.

- Dolby Laboratories рекомендует размещать этот тип верхних АС для получения лучшего эффекта Dolby Atmos.

Перейдите к "Подключение" (→P10)

9 10 Стоечная АС

- Потолочные фронтальные АС
- Потолочные средние АС
- Потолочные задние АС

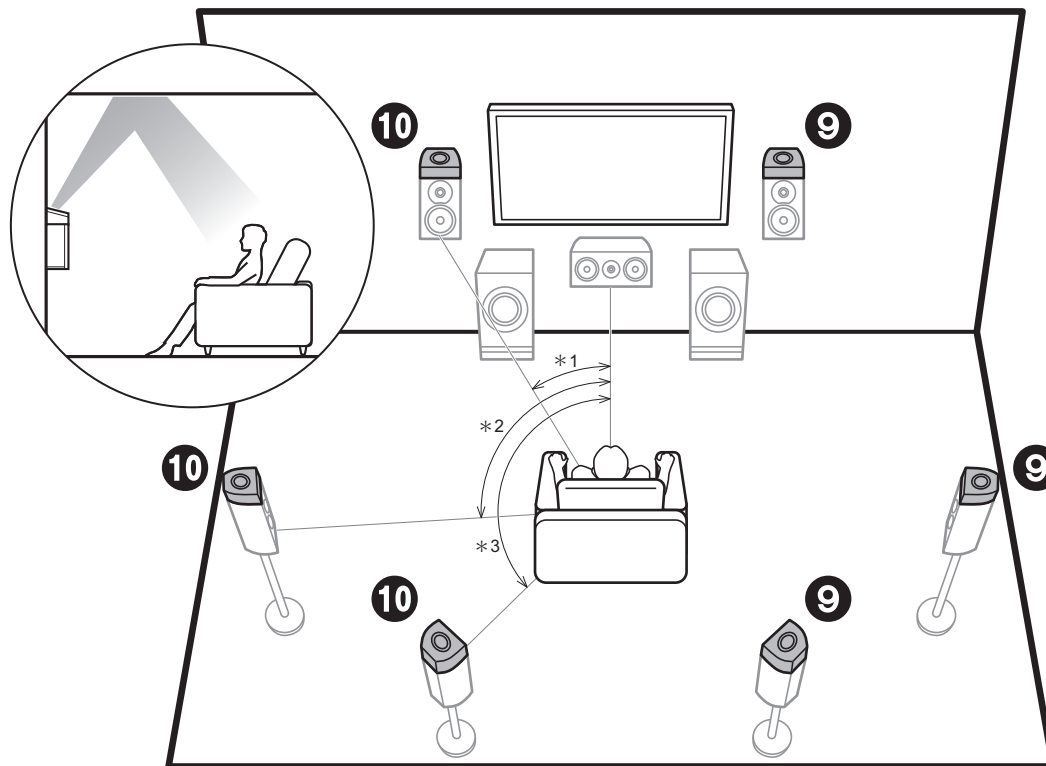

* 1: 22° - 30°, * 2: 90° - 120°, * 3: 135° - 150°

✓ **Сточная АС;
АС с функцией Dolby
(АС с функцией Dolby)**

Выше перечислены типы верхних АС. АС с функцией Dolby благодаря специальной конструкции направлены на потолок, чтобы звук от него отражался и казалось, что он идет сверху. Более того, установка верхних АС позволяет выбирать режим прослушивания Dolby Atmos, обеспечивающий самое современное объемное звучание 3D, включающее воспроизведение звуков над слушателем, при входном формате Dolby Atmos. Установите их над фронтальными АС, над АС объемного звука либо над тыловыми АС объемного звука. Обратите внимание, что использование верхних АС предполагает установку не более двух систем: Height 1 Speaker и Height 2 Speaker.

📄➡ Перейдите к "Подключение" (➔P10)

9 10 Сточная АС

- АС с функцией Dolby (фронтальные)
- АС с функцией Dolby (объемного звучания)
- АС с функцией Dolby (тыловые объемного звучания)

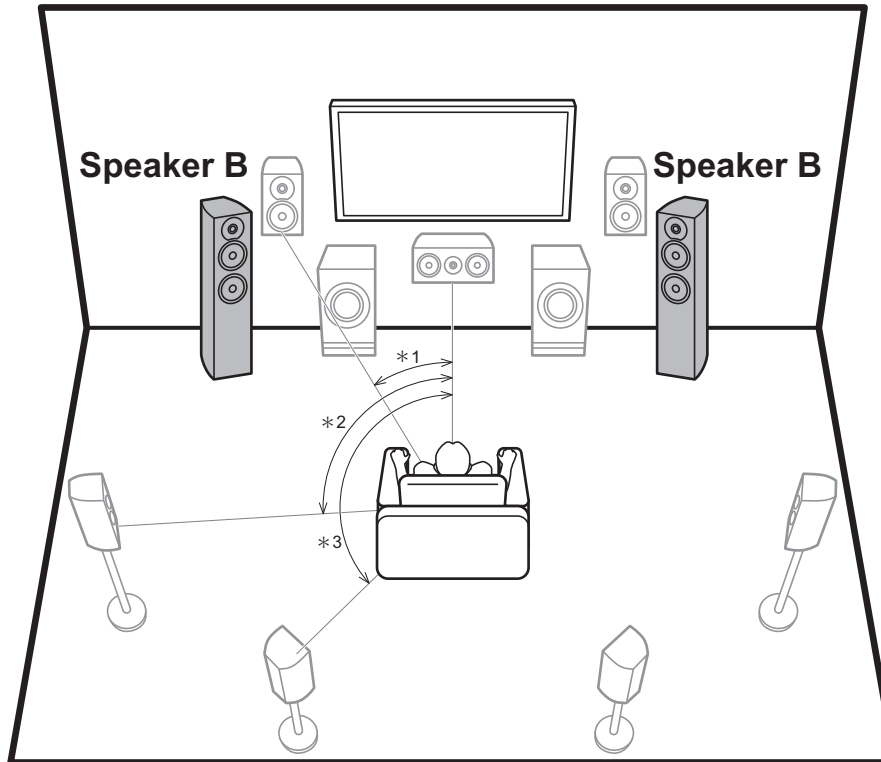

* 1: 22° - 30°, * 2: 90° - 120°, * 3: 135° - 150°

✓ **Акустическая система B**

В отличие от основной системы АС (система Speaker A), к системе Speaker B можно также подключить другую систему фронтальных АС. В этом случае можно подать один и тот же аудиосигнал через выходы А, В или А+В. Для переключения выходов используется параметр "Speakers" в меню AV Adjust (→P28).

 **Перейдите к "Подключение" (→P10)**

При определенной конфигурации основной системы АС можно улучшить качество звучания низких и высоких частот за счет подключения системы Speaker B, поддерживающей двухполосное усиление (→P8).

 **Перейдите к "Подключение" (→P11)**

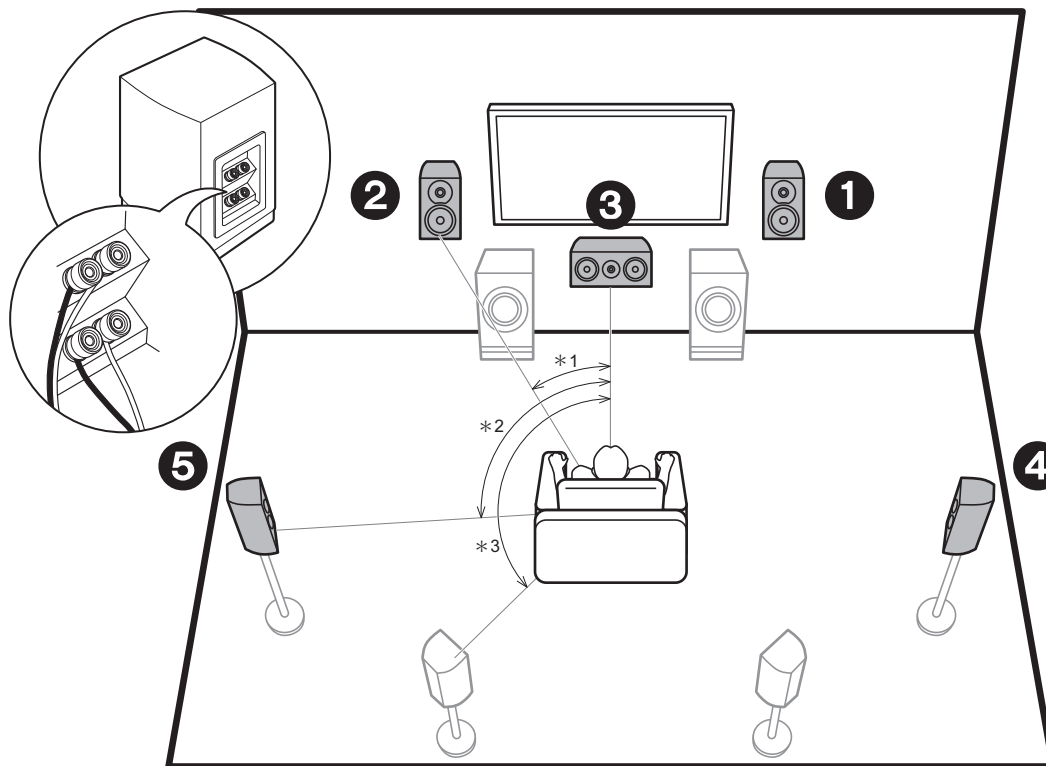

* 1: 22° - 30°, * 2: 90° - 120°, * 3: 135° - 150°

- 1 2** Фронтальные АС (с двухполосным усилением)
- 3** Центральная АС (с двухполосным усилением)
- 4 5** АС объемного звучания (с двухполосным усилением)

✓ Двухполосное усиление АС

Для улучшения качества звучания низких и высоких частот можно подключить фронтальные АС, центральную АС и АС объемного звучания с поддержкой двухполосного усиления. Эффекты и размещение АС такие же, как и для системы, в которой не используются АС с двухполосным усилением.

Возможные комбинации АС с двухполосным усилением приведены ниже.

- Только фронтальные АС
- Фронтальные и центральная АС
- Фронтальные АС и АС объемного звучания
- Центральная АС и АС объемного звучания
- Фронтальные АС, центральная АС и АС объемного звучания

При одновременном подключении к гнездам Bi-Amping нескольких АС, за исключением подключения к гнездам Bi-Amping только фронтальных АС, число каналов не может превышать 5.1.

 **Перейдите к "Подключение" (→P11)**

✓ Комбинации AC

При любой из этих комбинаций имеется возможность подключения до двух активных сабвуферов.

Конфигурация каналов	FRONT	CENTER	SURROUND	SURROUND BACK	HEIGHT 1	HEIGHT 2	SP B * 1 (Speaker B)	Bi-AMP * 1	ZONE 2 * 1 (→P19)	ZONE 3 * 1 (→P20)
2.1 ch	✓						✓ * 2	FRONT	✓	✓
3.1 ch	✓	✓					✓ * 2	FRONT, FRONT/CENTER	✓	✓
4.1 ch	✓		✓				✓ * 2	FRONT, FRONT/SURROUND	✓	✓
5.1 ch	✓	✓	✓				✓ * 2	FRONT, FRONT/CENTER, FRONT/SURROUND, CENTER/SURROUND, FRONT/CENTER/ SURROUND	✓	✓
6.1 ch	✓		✓	✓			✓ * 2	FRONT	✓	✓
7.1 ch	✓	✓	✓	✓			✓ * 2	FRONT	✓	✓
2.1.2 ch	✓				✓ * 3		✓	FRONT	✓	✓ * 4
3.1.2 ch	✓	✓			✓ * 3		✓	FRONT	✓	✓ * 4
4.1.2 ch	✓		✓		✓ * 3		✓	FRONT	✓	✓ * 4
5.1.2 ch	✓	✓	✓		✓ * 3		✓	FRONT	✓	✓ * 4
6.1.2 ch	✓		✓	✓	✓ * 3		✓	FRONT	✓	
7.1.2 ch	✓	✓	✓	✓	✓ * 3		✓	FRONT	✓	
4.1.4 ch	✓		✓		✓	✓				
5.1.4 ch	✓	✓	✓		✓	✓				
6.1.4 ch	✓		✓	✓	✓	✓				
7.1.4 ch	✓	✓	✓	✓	✓	✓				

Примечания по комбинированию AC

- * 1: Невозможно одновременно использовать акустические системы Speaker B, Bi-AMP и ZONE. Однако при конфигурациях каналов от 2.1 ch до 7.1 ch одновременное использование акустических систем Bi-AMP (FRONT) и ZONE 2 возможно.
- * 2: Кроме того, в системе Speakers B можно также подключаться к гнездам Bi-Amping.
- * 3: Если фронтальные AC подключены к гнездам Bi-Amping, верхние AC необходимо подключать к гнездам HEIGHT 2.
- * 4: Акустические системы ZONE 2 следует подключать к гнезду HEIGHT 1, системы ZONE 3 — к гнездам SURROUND BACK, а верхние AC — к гнездам HEIGHT 2.

HEIGHT 1/HEIGHT 2

- При подключении двух наборов верхних AC можно использовать следующие комбинации верхних AC.
- Height 1 Speaker: Top Middle, Height 2 Speaker: Rear High
 - Height 1 Speaker: Front High, Height 2 Speaker: одна AC из Rear High/Top Middle/Top Rear/Dolby Enabled Speaker (Surround)/Dolby Enabled Speaker (Surround Back)
 - Height 1 Speaker: Top Front или Dolby Enabled Speaker (Front), Height 2 Speaker: одна AC из Rear High/Top Rear/Dolby Enabled Speaker (Surround)/Dolby Enabled Speaker (Surround Back)
- При подключении только одного набора верхних AC выберите их тип среди доступных вариантов.

Шаг 2: подключение АС

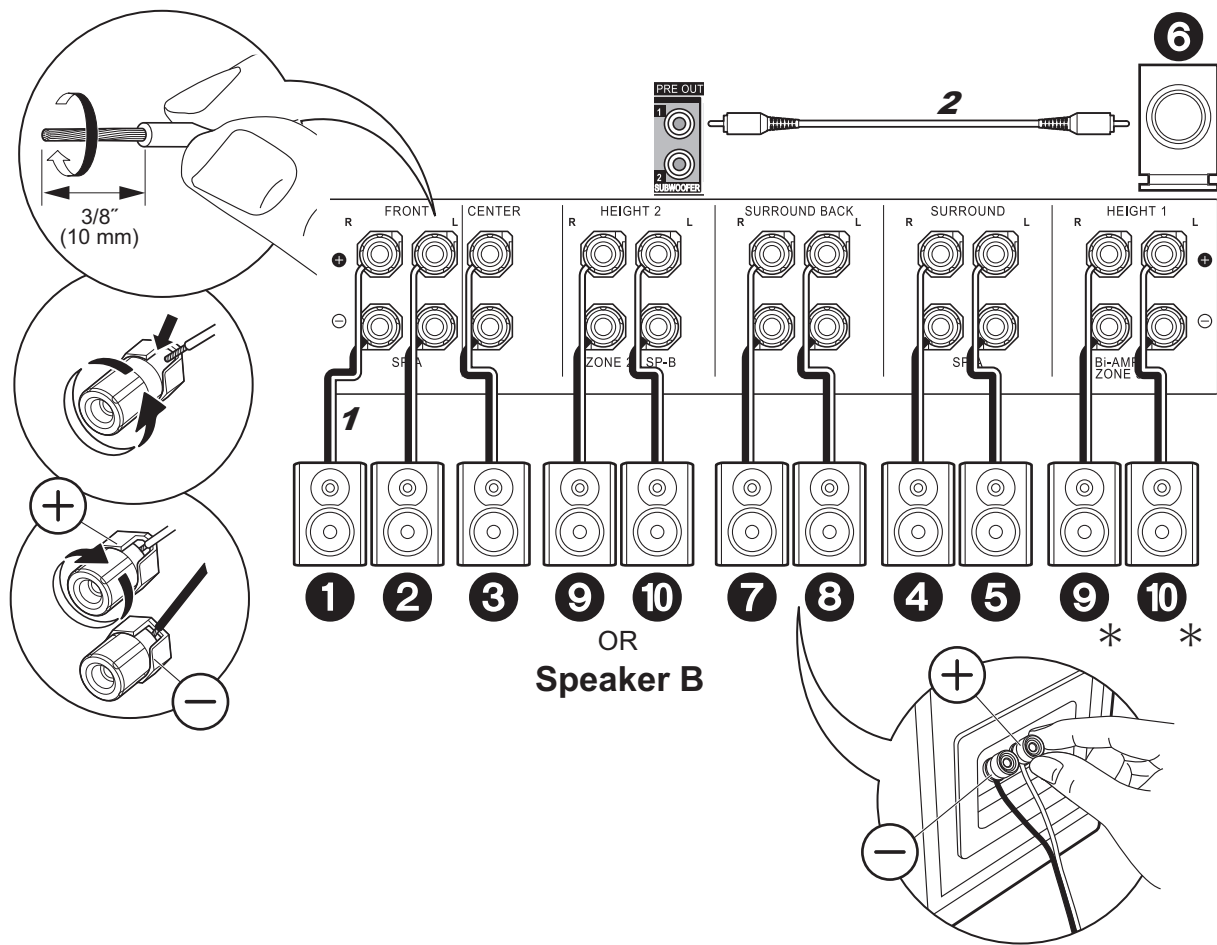

✓ Стандартные соединения

Подключите систему АС, как показано на рисунке.

* При определенных комбинациях АС требуется подключение к другим гнездам. Подробнее см. "Примечания по комбинированию АС" (→ P9).

При подключении убедитесь, что оголенные провода АС не торчат из разъемов АС. Если оголенные провода АС коснутся задней панели или провода + и – коснутся друг друга, сработает цепь защиты.

✓ Подключение АС с двухполосным усилением

Использование гнезд Bi-Amping при подключении фронтальных АС

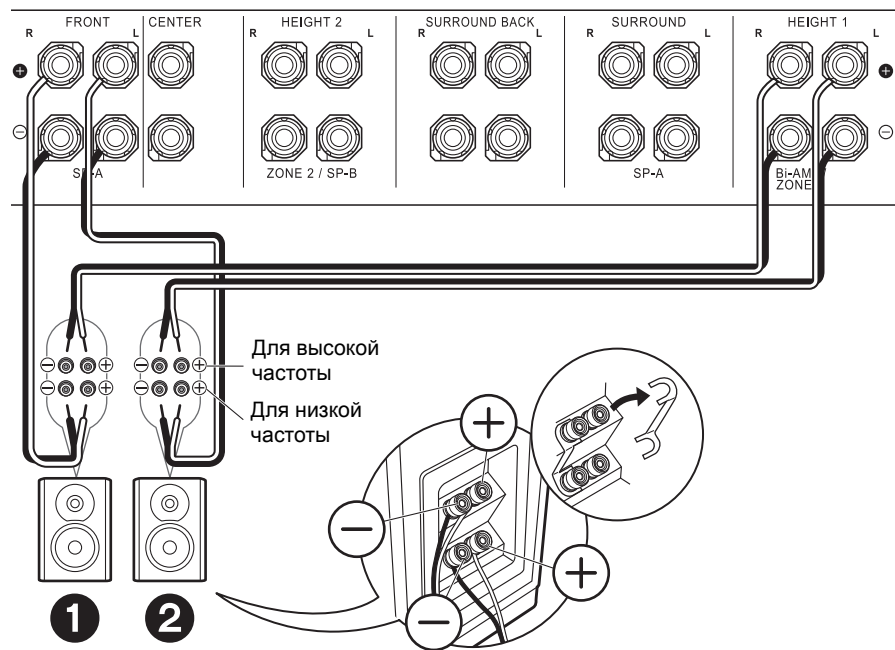

При подключении по схеме двухполосного усиления см. руководство по эксплуатации ваших АС.

С центральной АС

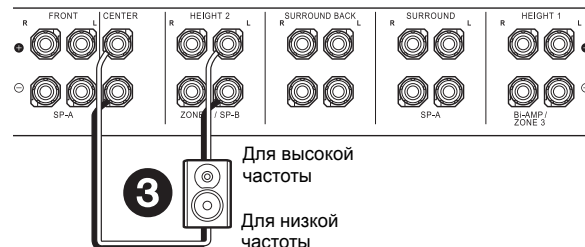

С АС объемного звучания

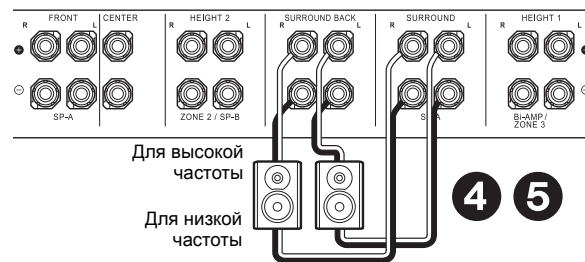

С системой Speaker B

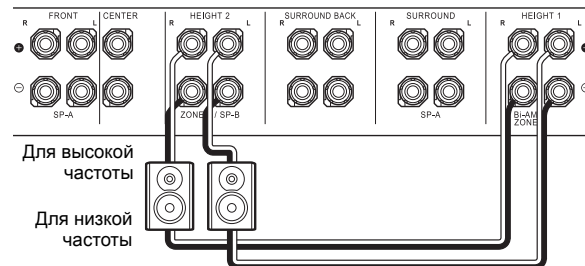

Шаг 3: подключение телевизора

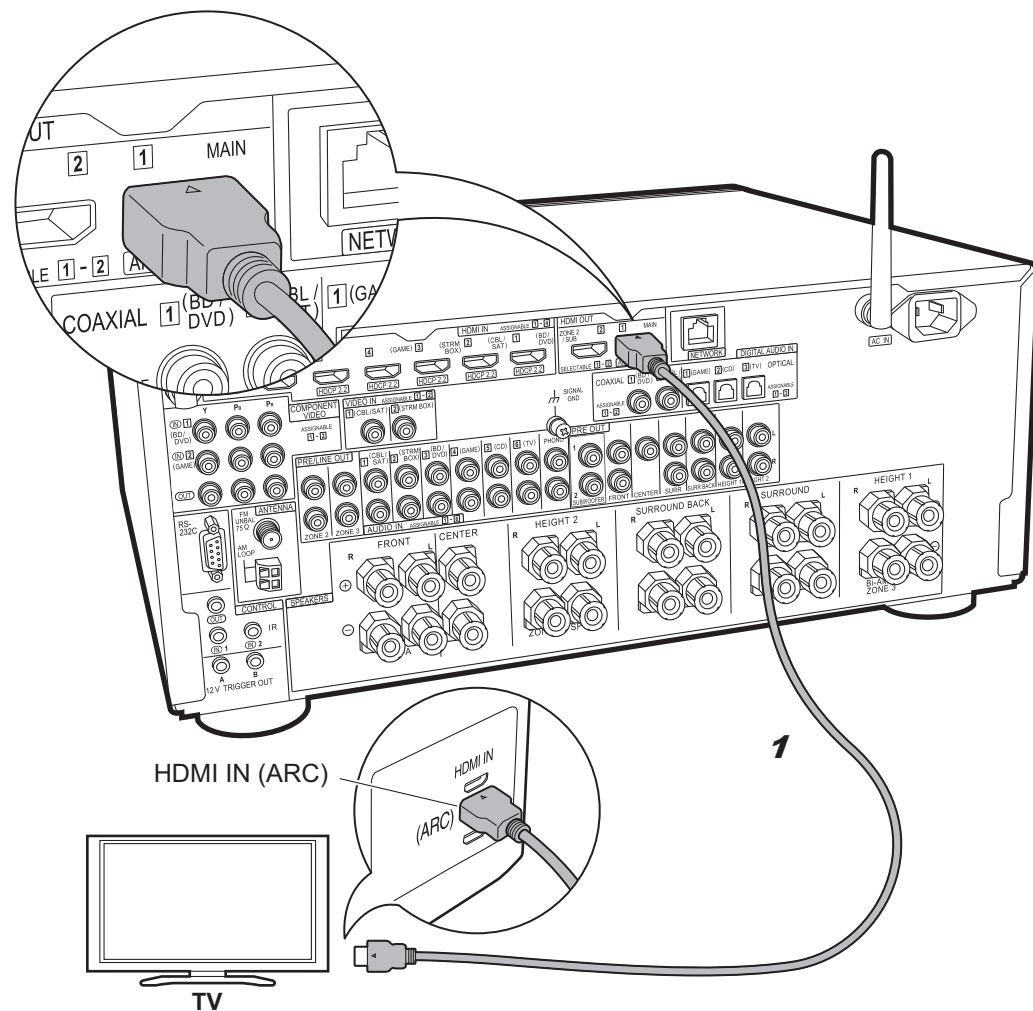

HDMI IN (ARC)

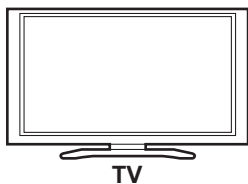

TV

1 Кабель HDMI

✓ TV-1 (телевизор с поддержкой функции ARC)

Здесь описываются соединения с телевизором, поддерживающим функцию ARC (реверсивный звуковой канал). При подключении с помощью одного кабеля HDMI можно не только выводить на телевизор видеосигнал, поступающий на данный ресивер, но и воспроизводить звук с телевизора через ресивер. При подключении выберите гнездо HDMI IN на телевизоре с поддержкой ARC.



Настройка

- Для использования функции ARC необходимо выполнить настройки. Выберите "Yes" в "5. Реверсивный звуковой канал" (→P23) в Initial Setup.
- Указания о соединениях и настройке для телевизора см. в руководстве по эксплуатации телевизора.

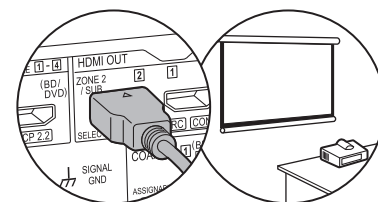

К гнезду HDMI OUT SUB можно подключить еще один телевизор или проектор. Это гнездо не поддерживает ARC. Для получения подробной информации о выводе видеосигнала с гнезда HDMI OUT SUB (→P24)

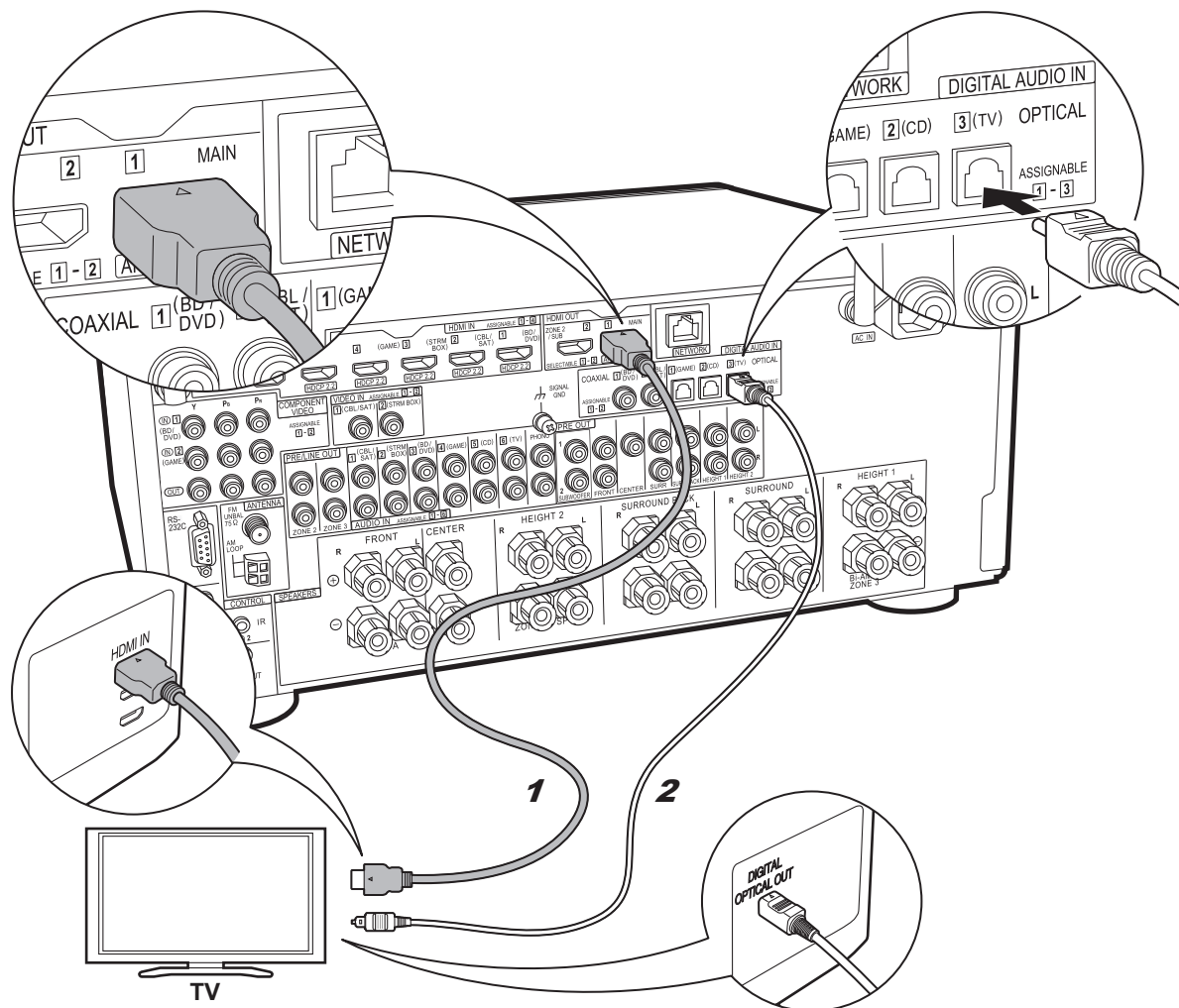

1 Кабель HDMI, 2 Цифровой волоконно-оптический кабель

✓ TV-2 (ТВ без поддержки ARC)

Здесь описываются соединения для телевизора, не поддерживающего функцию ARC (реверсивного звукового канала). При подключении с помощью кабеля HDMI и цифрового волоконно-оптического кабеля можно не только выводить на телевизор видеосигнал, поступающий на данный ресивер, но и воспроизводить звук с телевизора через ресивер. Если у телевизора нет гнезда DIGITAL OPTICAL OUT, используйте аналоговый аудиокабель и подключите гнездо телевизора ANALOG AUDIO OUT к гнезду AUDIO IN для телевизора на аппарате.

- В подключении с помощью цифрового волоконно-оптического кабеля нет необходимости, если для просмотра телевидения используется такое устройство, как кабельная телеприставка (т. е. не используется встроенный тюнер телевизора), подключенная через гнездо INPUT этого аппарата.

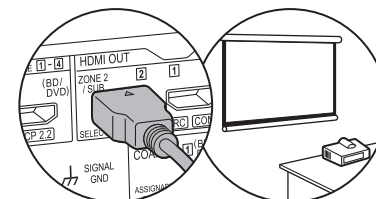

К гнезду HDMI OUT SUB можно подключить еще один телевизор или проектор. Это гнездо не поддерживает ARC. Для получения подробной информации о выводе видеосигнала с гнезда HDMI OUT SUB (→ P24)

Шаг 4: подключение аудиовидеоустройств

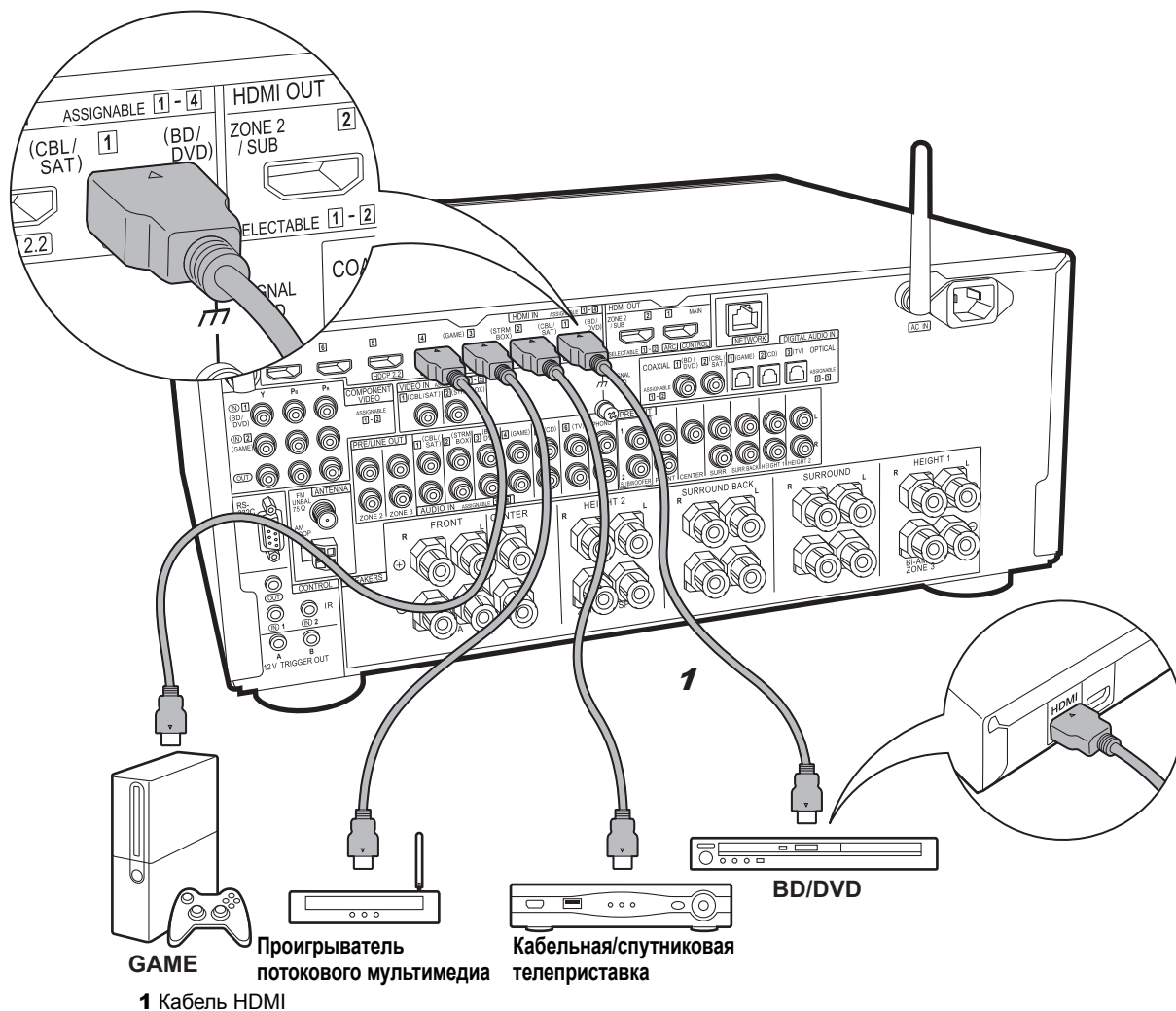

✓ Аудиовидеоустройства с поддержкой HDMI

На этом примере показано подключение аудиовидеоустройства, оснащенного гнездом HDMI. При подключении к аудиовидеоустройству, соответствующему стандарту CEC (Consumer Electronics Control), можно использовать функцию HDMI CEC, обеспечивающую связь с селектором входа, и функцию HDMI Standby Through, позволяющую воспроизводить на телевизоре видео- и аудиосигналы с аудиовидеоустройств, даже когда ресивер находится в ждущем режиме.

- Для воспроизведения видео 4K или 1080p используйте высокоскоростной кабель HDMI. Кроме того, для просмотра видео с поддержкой HDCP2.2 выполните подключение к гнездам HDMI IN1 – IN5.



Настройка

- Для использования функций HDMI CEC и HDMI Standby Through требуется настройка HDMI (→ P23). Задайте настройки после выполнения всех соединений.
- Для воспроизведения цифрового объемного звучания, включая Dolby Digital, аудиовыход необходимо установить на "Bitstream output" на подключенном проигрывателе дисков Blu-ray или другом устройстве.

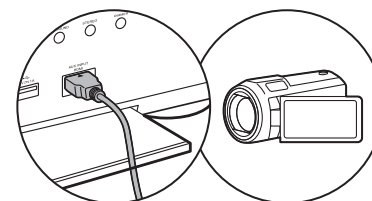

К гнезду AUX INPUT HDMI на передней панели можно подключить такое устройство, как видекамера.

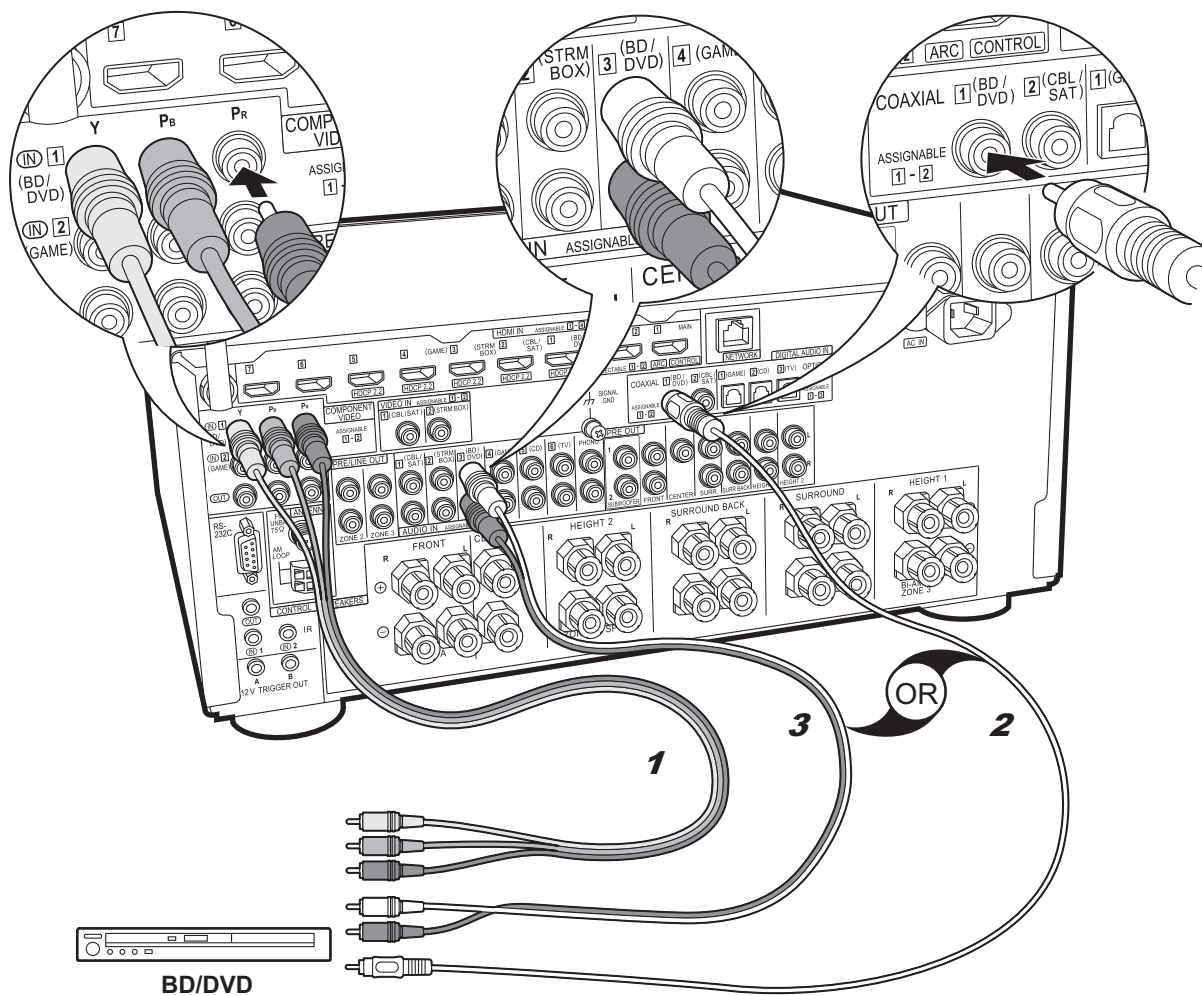

1 Компонентный видеокабель, **2** Цифровой коаксиальный кабель, **3** Аналоговый аудиокабель

✓ Аудиовидеоустройства без поддержки HDMI

На этом примере показано подключение аудиовидеоустройства, не оснащенного гнездом HDMI. Выполните подключения к аудиовидеоустройству в соответствии с его гнездами. Если подключение для входных видеосигналов выполняется к гнезду BD/DVD, подключение для входных аудиосигналов также должно выполняться к гнездам BD/DVD и т. д., так чтобы при подключении у гнезд видеовхода были такие же названия, как и у гнезд аудиовхода. Обратите внимание, что видеосигналы, поступающие в гнездо VIDEO IN или гнезда COMPONENT VIDEO IN, будут преобразовываться в сигналы HDMI и затем выводиться через гнездо HDMI OUT.

- Для воспроизведения цифрового объемного звучания в таких форматах, как Dolby Digital, подключение для аудиосигналов необходимо выполнить с помощью цифрового коаксиального кабеля или цифрового волоконно-оптического кабеля.
- Имеется возможность изменения назначенных входов (см. рисунок слева), поэтому можно также подключиться к любому гнезду, кроме BD/DVD. Дополнительную информацию см. в Расширенном руководстве по эксплуатации.



Настройка

- Гнезда COMPONENT VIDEO IN совместимы только с разрешением 480i или 576i. Если для входа видеосигналов используются гнезда COMPONENT VIDEO IN, установите выходное разрешение проигрывателя на 480i или 576i. Выберите чересстрочную развертку, если нет варианта для 480i и т. д. Если проигрыватель не поддерживает выходной сигнал 480i или 576i, используйте гнездо VIDEO IN.
- Для воспроизведения цифрового объемного звучания, включая Dolby Digital, аудиовыход необходимо установить на "Bitstream output" на подключенном проигрывателе дисков Blu-ray или другом устройстве.

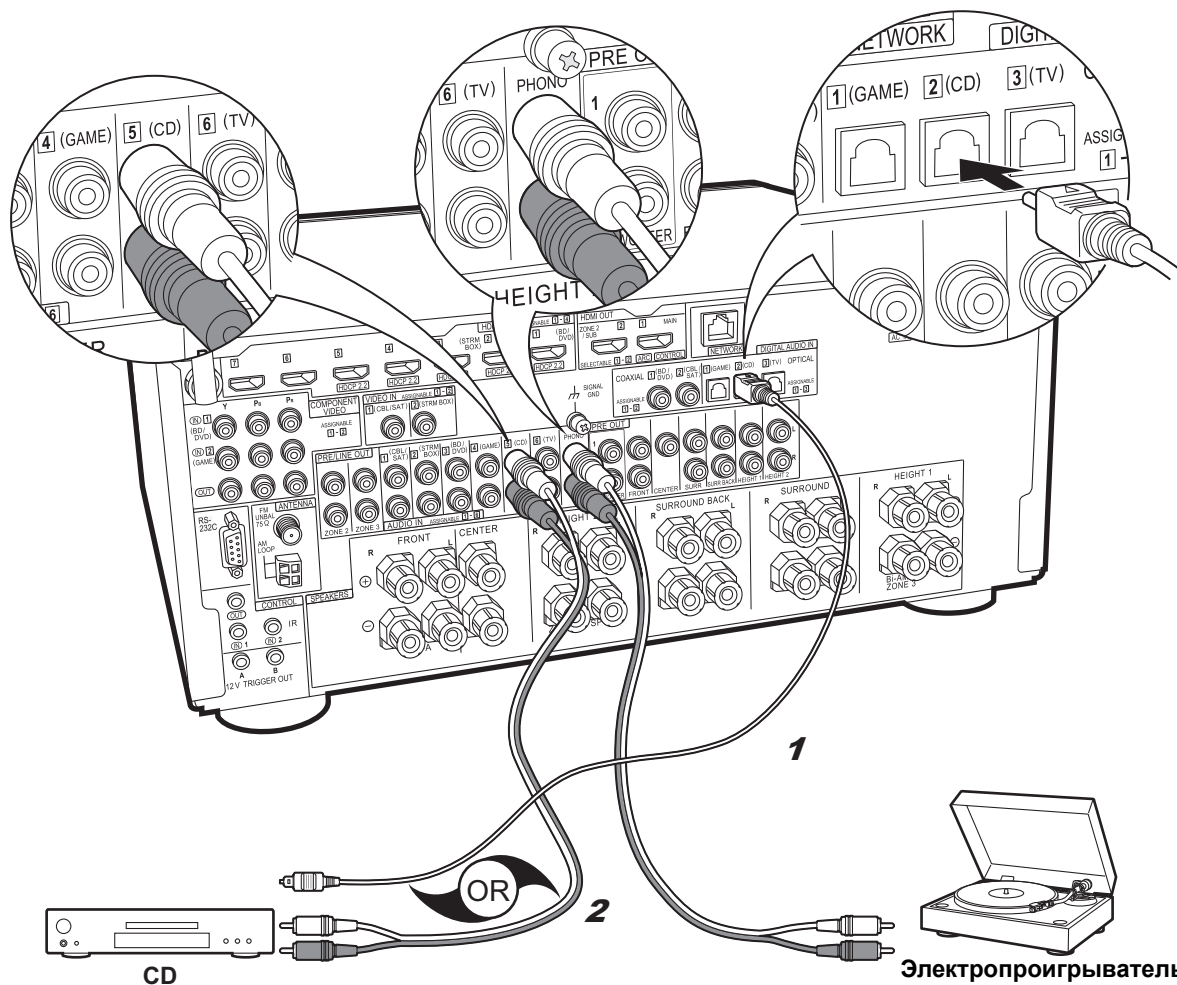

✓ Аудиоустройства

Пример подключения аудиоустройства. Подключите проигрыватель компакт-дисков с помощью цифрового волоконно-оптического кабеля или аналогового аудиокабеля. Также можно подключить электропроигрыватель с головкой звукоснимателя типа MM к гнезду PHONO.

- Если электропроигрыватель оснащен встроенным эквалайзером, подключите его к гнезду AUDIO IN, отличающемуся от гнезда PHONO. Кроме того, если в электропроигрывателе используется головка звукоснимателя типа MC, установите эквалайзер, совместимый с головкой звукоснимателя типа MC, между ресивером и электропроигрывателем, а затем подключите к любому гнезду AUDIO IN, кроме гнезда PHONO.

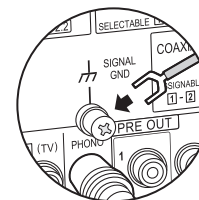

Если электропроигрыватель оснащен проводом заземления, присоедините его к разъему SIGNAL GND на ресивере.

1 Цифровой волоконно-оптический кабель, 2 Аналоговый аудиокабель

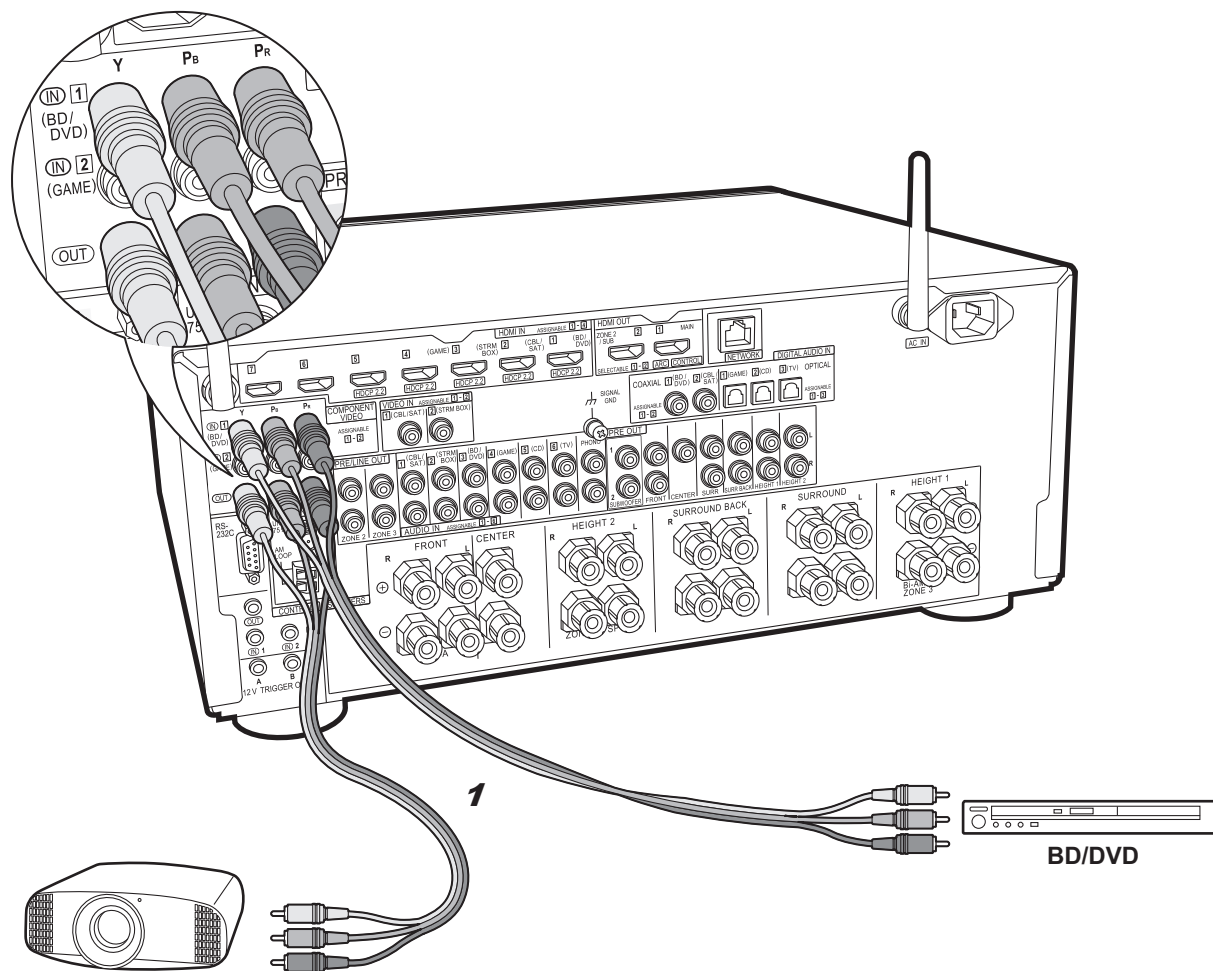

Проектор и т. п.

1 Компонентный видеокабель

✓ **Монитор с поддержкой компонентного видеосигнала**

Телевизор или проектор с входными гнездами компонентного видео следует подключать с помощью компонентного видеокабеля, а не через входное гнездо HDMI. Для вывода видео через гнезда COMPONENT VIDEO OUT необходимо подключить внешние аудиовидеоустройства с помощью компонентного видеокабеля.

Шаг 5: Многозонное соединение

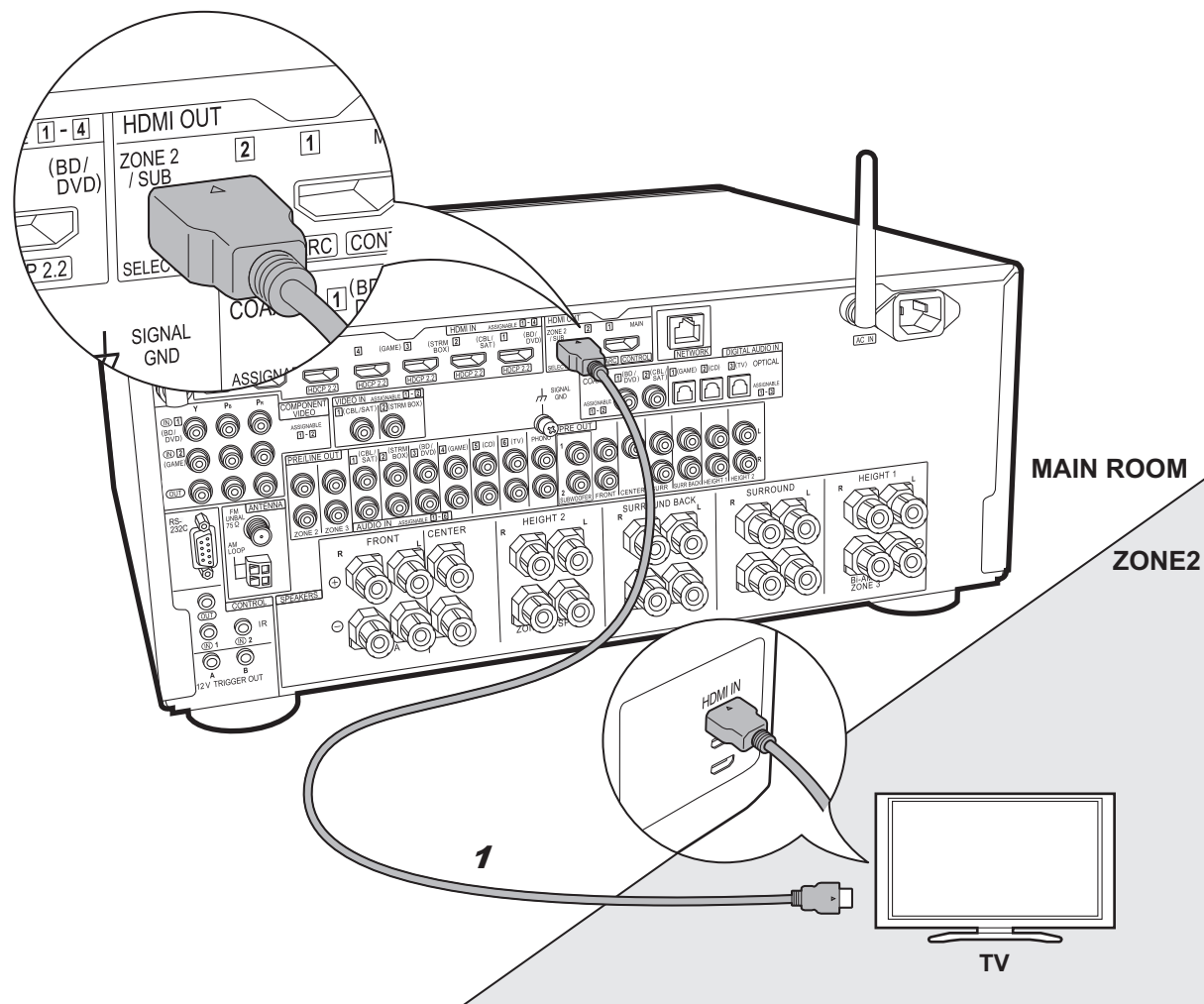

✓ ZONE 2 TV

Вы можете воспроизводить в отдельной комнате (ZONE 2) на оснащенном входным гнездом HDMI телевизоре контент с проигрывателя дисков Blu-ray, находящегося в главной комнате (где расположен аппарат), либо контент с другого аудиовидеоустройства. На расположенном в отдельной комнате телевизоре можно воспроизводить видео только с устройств, подключенных к гнездам HDMI IN1 – IN5.



Настройка

- Для использования этой функции необходимо выполнить настройки в Initial Setup, "4. Многозонная настройка" (→ P23).
- Звук с внешних аудиовидеоустройств можно воспроизводить в ZONE 2 только в случае аналоговых аудиосигналов или двухканальных ИКМ-аудиосигналов. Кроме того, может потребоваться преобразовать выходной аудиосигнал аудиовидеоустройства в выходной ИКМ-сигнал.

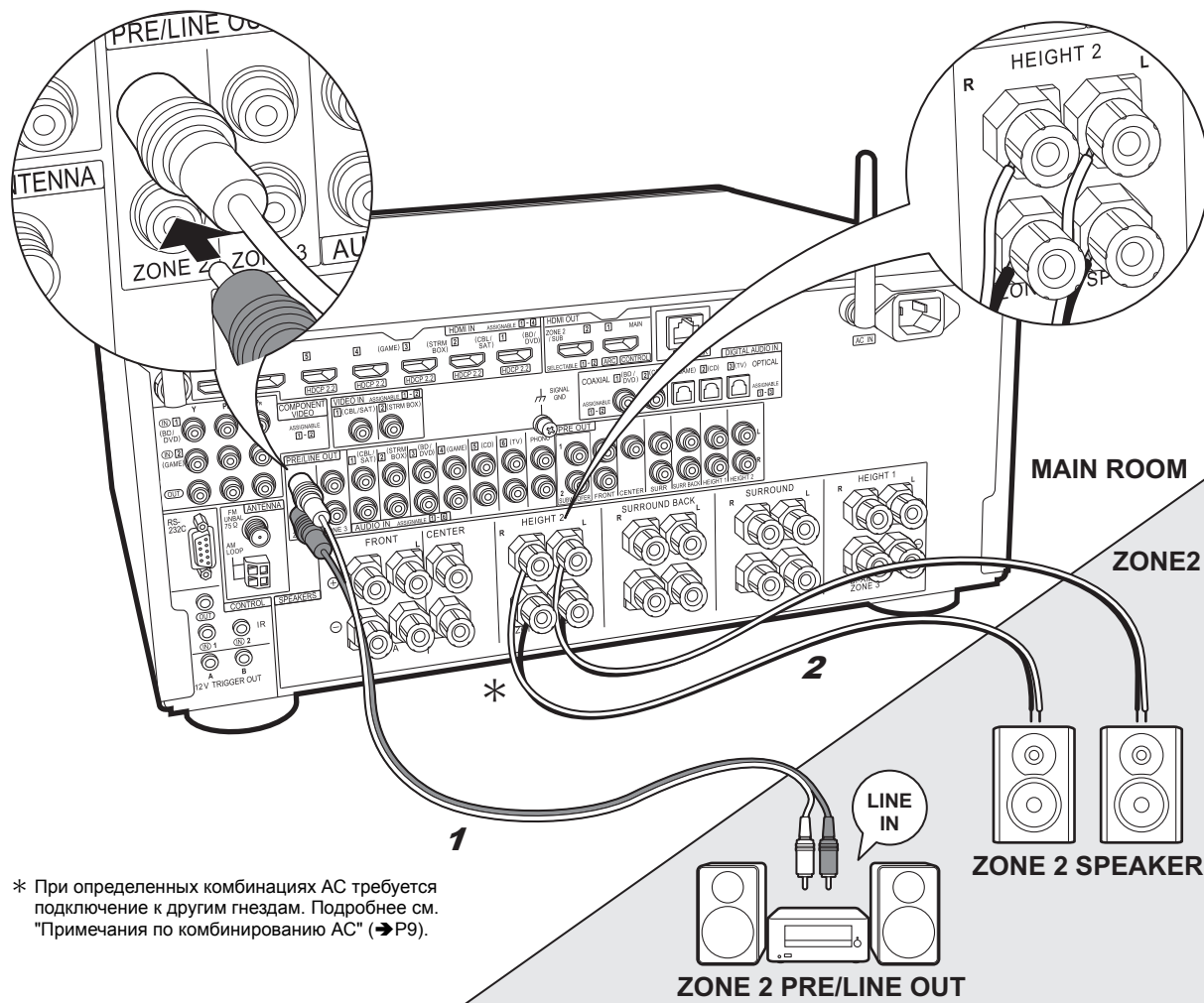

* При определенных комбинациях АС требуется подключение к другим гнездам. Подробнее см. "Примечания по комбинированию АС" (→P9).

1 Аналоговый аудиокабель, 2 Кабель для АС

✓ ZONE 2 PRE/LINE OUT / ZONE 2 SPEAKER

Вы можете слушать звук в отдельной комнате, например, при воспроизведении проигрывателя дисков Blu-ray в главной комнате (где находится аппарат) и прослушивании интернет-радио в отдельной комнате (ZONE 2).

Соединения с аудиовидеоустройством

Используйте вход HDMI IN 1–5, чтобы вывести сигнал с внешнего аудиовидеоустройства в ZONE 2. Если на аудиовидеоустройстве отсутствует гнездо HDMI, подключите его с помощью цифрового волоконно-оптического кабеля, цифрового коаксиального кабеля или аналогового аудиокабеля.

ZONE 2 PRE/LINE OUT

При воспроизведении в главной комнате источников с числом каналов до 11.1 в отдельной комнате можно воспроизводить 2-канальные источники. Соедините гнезда ZONE 2 PRE/LINE OUT на аппарате и гнезда LINE IN интегрированного усилителя или усилителя мощности в отдельной комнате с помощью аналогового аудиокабеля.

ZONE 2 SPEAKER

Можно подключить АС в отдельной комнате и воспроизводить 2-канальные источники.

- В главной комнате можно воспроизводить не более 9.1 каналов во время воспроизведения ZONE 2.

⚙️ Настройка

- Для использования этой функции необходимо выполнить настройки в Initial Setup, "4. Многозонная настройка" (→P23).
- Звук с внешних аудиовидеоустройств можно воспроизводить в ZONE 2 только в случае аналоговых аудиосигналов или двухканальных ИКМ-аудиосигналов. При подключении к аппарату с помощью кабеля HDMI, цифрового коаксиального кабеля или цифрового волоконно-оптического кабеля может потребоваться преобразовать выходной аудиосигнал аудиовидеоустройства в выходной ИКМ-сигнал.

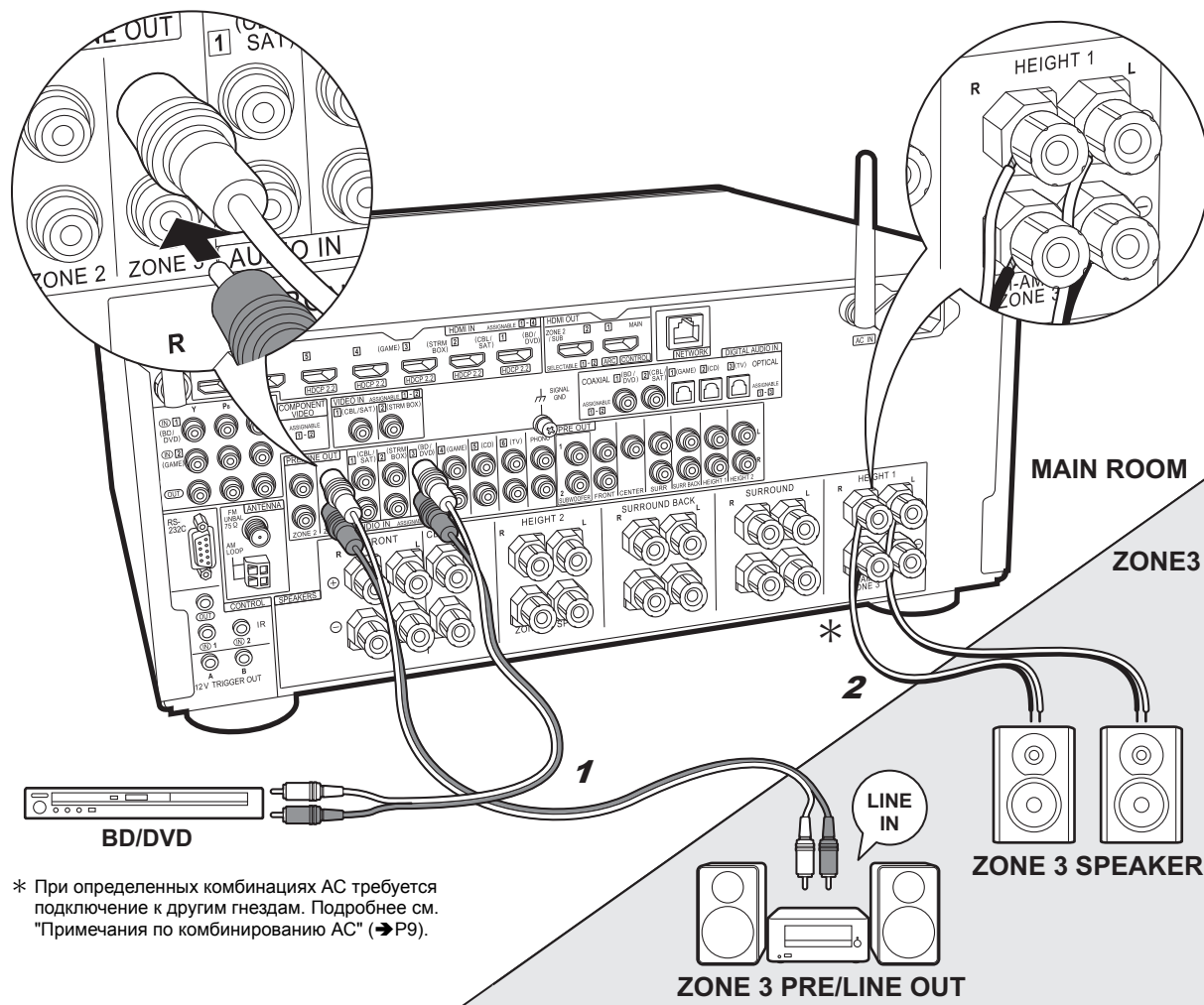

* При определенных комбинациях AC требуется подключение к другим гнездам. Подробнее см. "Примечания по комбинированию AC" (→P9).

1 Аналоговый аудиокабель, 2 Кабель для AC

✓ ZONE 3 PRE/LINE OUT / ZONE 3 SPEAKER

Помимо главной комнаты и ZONE 2, музыку можно также прослушивать еще в одной комнате (ZONE 3).

Соединения с аудиовидеоустройством

При выводе аудиосигналов с внешнего аудиовидеоустройства на ZONE 3 для подключения необходимо использовать аналоговый аудиокабель. При подключении с помощью кабеля HDMI, цифрового коаксиального кабеля или цифрового волоконно-оптического кабеля вывести сигнал в ZONE 3 невозможно.

ZONE 3 PRE/LINE OUT

При воспроизведении в главной комнате источников с числом каналов до 11.1 в отдельной комнате можно воспроизводить 2-канальные источники. Соедините гнезда ZONE 3 PRE/LINE OUT на аппарате и гнезда LINE IN интегрированного усилителя или усилителя мощности в отдельной комнате с помощью аналогового аудиокабеля.

ZONE 3 SPEAKER

Можно подключить AC в отдельной комнате и воспроизводить 2-канальные источники.

- В главной комнате можно воспроизводить не более 7.1 каналов во время воспроизведения ZONE 3.



Настройка

- Для использования этой функции необходимо выполнить настройки в Initial Setup, "4. Многозонная настройка" (→P23).

Шаг 6: подключение других кабелей

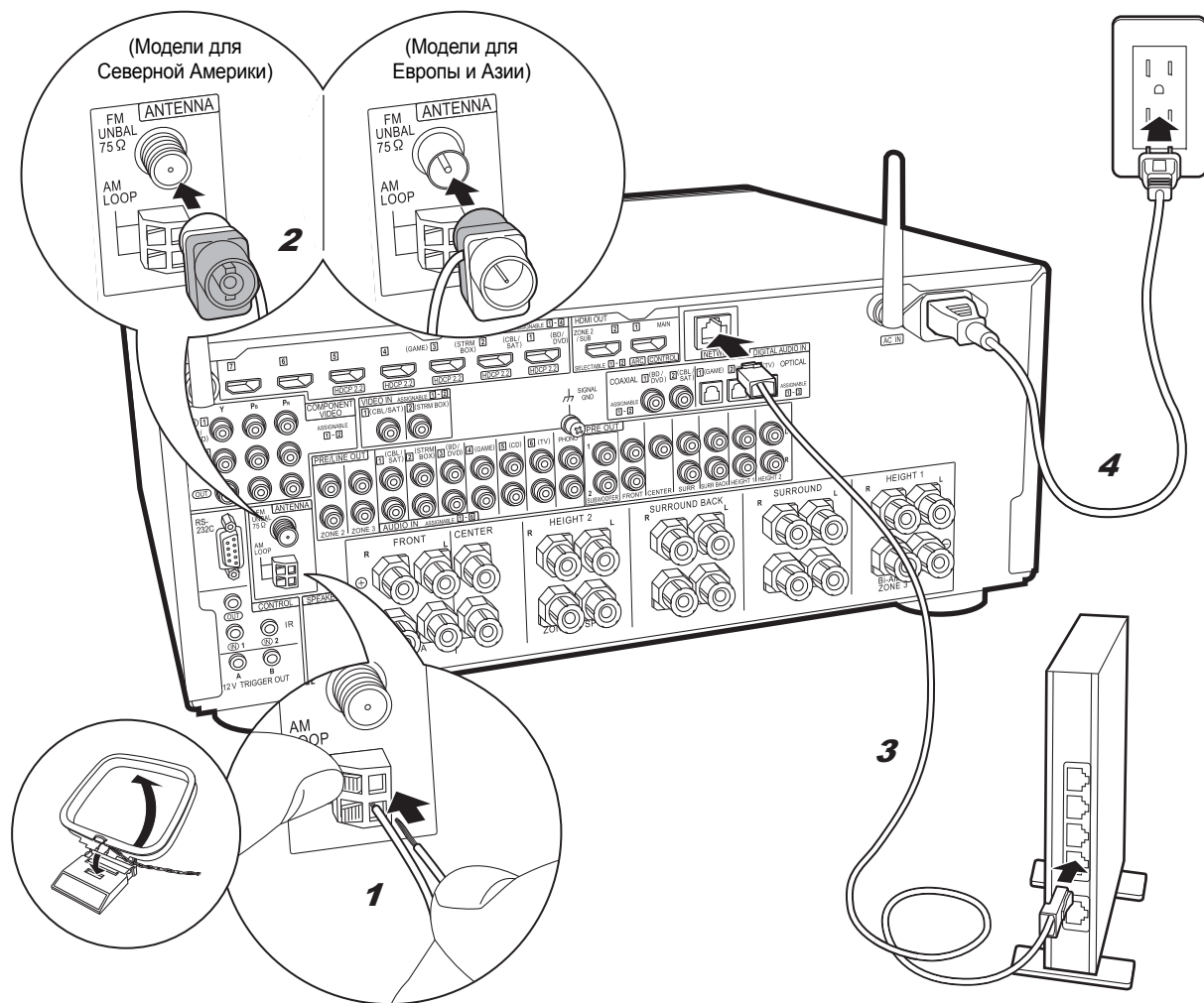

1 Рамочная антенна AM, 2 Комнатная антенна FM, 3 Кабель Ethernet, 4 Шнур питания

Подключение антенны

Прослушивая радио, найдите положение антенны, обеспечивающее наилучший прием. Прикрепите комнатную антенну FM к стене с помощью чертежной кнопки или подобного предмета.

Подключение к сети

Подключите ресивер к сети с помощью проводного локального соединения или Wi-Fi (беспроводного локального соединения). Подключив ресивер к сети, можно пользоваться такими сетевыми функциями, как интернет-радио, Music Server и AirPlay. Если подключение выполняется по проводной локальной сети, подключите кабель Ethernet к порту NETWORK, как показано на рисунке. Если подключение выполняется через Wi-Fi, то после выбора "Wireless" в "3. Подключение к сети" (→P23) в Initial Setup выберите нужный способ настройки и следуйте указаниям на экране для настройки соединения.

Подключение шнура питания

В комплекте аппарата поставляются съемные шнуры питания. Подключите шнур питания к сетевой розетке после выполнения всех других соединений. Подключите шнур питания к AC IN на ресивере, а затем подключите к розетке. При отключении шнура питания сначала необходимо отключить его от розетки.

На задней панели моделей, рассчитанных на работу при разных напряжениях, имеется переключатель напряжений. **Установите его в соответствии с напряжением, используемым в вашей стране или регионе.**

Перед изменением напряжения отсоедините шнур питания. Для изменения положения переключателя напряжений воспользуйтесь отверткой среднего размера.

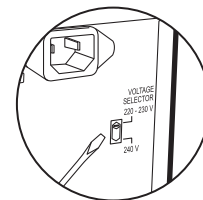

Шаг 7: включение питания и начальная настройка

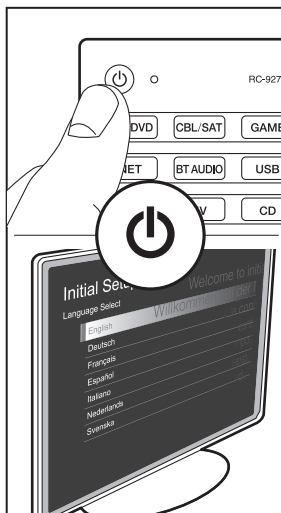
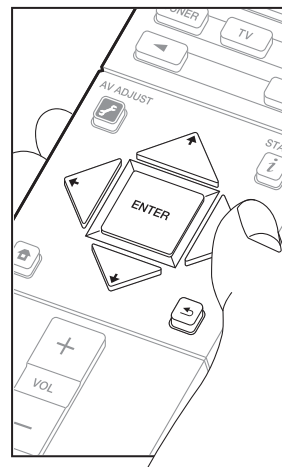
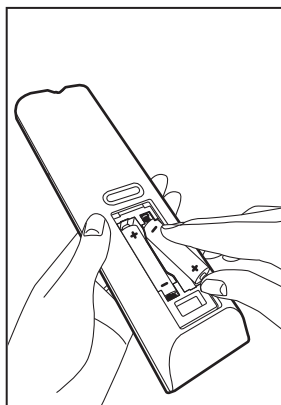
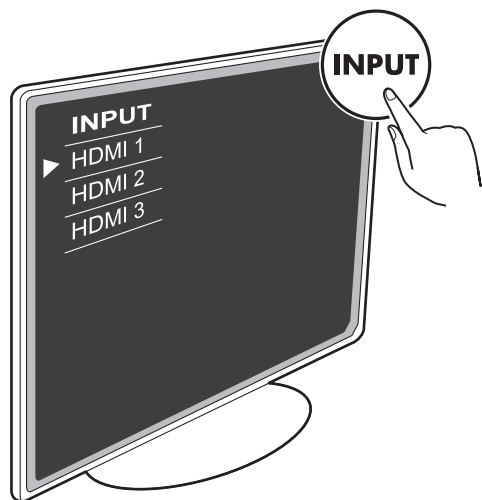

▲ ▼ ◀ ▶ : выбор

ENTER : OK

↶ : возврат

Initial Setup запускается автоматически

Переключите вход на телевизоре на предназначенный для аппарата.

При первом включении ресивера на телевизоре автоматически появляется Initial Setup, чтобы можно было выполнить необходимые для запуска настройки с помощью простых операций, следуя указаниям на экране.

- Если вы прерываете процедуру на полпути или хотите изменить параметр, заданный во время Initial Setup, нажмите  на пульте ДУ, выберите "System Setup" – "Miscellaneous" – "Initial Setup" из Home, а затем нажмите ENTER.

1. Полная автоматическая настройка MCACC

Поместите микрофон для настройки АС из комплекта поставки на место прослушивания, измерьте тестовые тональные сигналы, издаваемые АС, и затем ресивер автоматически установит оптимальный уровень громкости для каждой АС, частоту разделения и расстояние от места прослушивания. При этом также корректируется искажение, вызванное акустической средой в помещении.

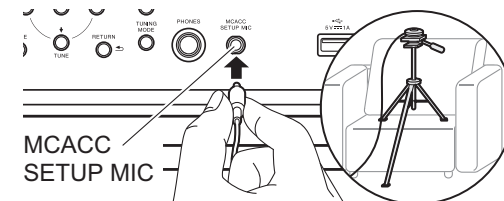

- Пример установки микрофона настройки АС см. на рисунке.
- Установите громкость сабвуфера на уровень больше среднего.
- Выполнение калибровки занимает от 3 до 12 минут. Во время измерения АС издаются тестовые тональные сигналы на высоком уровне громкости, поэтому позаботьтесь об окружающих условиях. По возможности сохраняйте в помещении тишину во время измерения.
- В случае отображения сообщения "Reverse Phase" проверьте правильность полярности подключения АС (+ / -). При определенных условиях среды вокруг АС сообщение "Reverse Phase" может отображаться даже при правильном подключении АС, однако это не влияет на калибровку, и вы можете выбрать "Next".
- Если аппарат неожиданно выключился, причина может заключаться в соприкосновении проводов из кабелей для АС с задней панелью или другими проводами с последующим срабатыванием цепи защиты. Еще раз плотно скрутите провода и подключите их так, чтобы они не выступали из гнезд АС.

2. Подключение источников

Проверьте правильность подключения каждого источника входного сигнала. Следуя указаниям, выберите входной источник для проверки, запустите воспроизведение на выбранном проигрывателе и убедитесь, что изображения выводятся на телевизор и слышен звук.

3. Подключение к сети

Подключитесь через Wi-Fi к точке доступа, например к беспроводному маршрутизатору. Подключиться через Wi-Fi можно следующими двумя способами:

"Scan Networks": поиск точки доступа с ресивера.

Заранее узнайте SSID точки доступа.

"Use iOS Device (iOS7 or later)": использование настроек Wi-Fi устройства iOS для ресивера.

Если выбрать "Scan Networks", можно использовать еще два варианта для способа подключения. Проверьте следующее.

- **"Enter Password"**: введите пароль (или ключ) подключаемой точки доступа.
- **"Push Button"**: если у точки доступа есть кнопка автоматического подключения, установить соединение можно без ввода пароля.
- Если SSID точки доступа не отображается, то на экране со списком SSID выберите "Other..." с помощью кнопки курсора → на пульте ДУ и нажмите ENTER, а затем следуйте указаниям на экране.

Ввод на клавиатуре



Для переключения между верхним и нижним регистром выберите "A/a" на экране и нажмите ENTER. Чтобы выбрать скрытие пароля с помощью " * " или его отображение открытым текстом, нажмите +Fav на пульте ДУ. Чтобы удалить все введенные символы, нажмите CLEAR.

- Во время настройки сети появится экран для подтверждения вашего согласия с политикой конфиденциальности. Чтобы выразить согласие, выберите "Yes" и нажмите ENTER.

4. Многозонная настройка

Для воспроизведения видео- и аудиоконтента в другой комнате (ZONE 2/ZONE 3), кроме главной комнаты, выполните приведенные ниже настройки.

При подключении акустических систем в отдельной комнате выберите "Using AV Receiver". При подключении интегрированного усилителя в отдельной комнате выберите "with External Premain Amplifier". При подключении усилителя мощности выберите "with External Power Amplifier".

Если предполагается подключиться к телевизору в отдельной комнате (ZONE 2), при отображении сообщения "Would you be using TV in 2nd room?" выберите "Yes".

5. Реверсивный звуковой канал

Если подключен телевизор с поддержкой ARC, выберите "Yes". Включится настройка ARC ресивера, и вы сможете слушать звук телевизора через ресивер.

- В случае выбора "Yes" включается функция HDMI CEC, при этом в ждущем режиме увеличится потребление энергии.

Настройка HDMI

HDMI CEC

Выполните эту настройку, чтобы активировать функцию управления для устройств, соответствующих стандарту CEC. Она автоматически устанавливается на включение в случае выбора "Yes" в "5. Реверсивный звуковой канал" в Initial Setup. Нажмите кнопку  на пульте ДУ, чтобы установить "System Setup" – "Hardware" – "HDMI" – "HDMI CEC" на "On" на экране телевизора. Также активируйте функцию управления CEC на подключенном устройстве с поддержкой CEC.

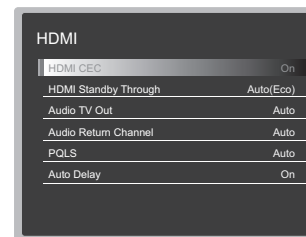

HDMI Standby Through

Даже если ресивер находится в ждущем режиме, входные сигналы с аудиовидеоустройств передаются на телевизор.

- **"Auto" / "Auto (Eco)"**: выберите одну из этих настроек, если подключенные аудиовидеоустройства соответствуют стандарту CEC. Независимо от селектора входа, выбранного непосредственно перед переключением ресивера в ждущий режим, можно передавать входные сигналы с аудиовидеоустройств на телевизор. Выберите "Auto (Eco)", если телевизор также соответствует стандарту CEC. В ждущем режиме можно снизить потребление энергии.
- **Input selector names for "BD/DVD", etc.:** можно передавать входные сигналы с заданного селектора входа на телевизор. Для обеспечения возможности данного выбора параметр "HDMI CEC" должен иметь значение "Off".
- **"Last"**: можно передавать входные сигналы с селектора входа, выбранного непосредственно перед переключением ресивера в ждущий режим. Для обеспечения возможности данного выбора параметр "HDMI CEC" должен иметь значение "Off".

Для завершения настроек нажмите .

Основное воспроизведение

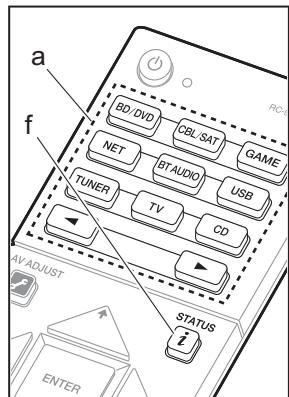

Воспроизведение с аудиовидеоустройства

1. Переключите вход на телевизоре на предназначенный для ресивера.
2. Нажмите селектор входа (а) на пульте ДУ с таким же названием, как и гнездо, к которому подключен проигрыватель, чтобы переключить вход. Например, нажмите BD/DVD для воспроизведения с проигрывателя, подключенного к гнезду BD/DVD.
 - Нажмите TV, чтобы слушать звук телевизора. Если к гнездам STRM BOX, AUX или PHONO подключены какие-либо устройства, нажмите кнопки ◀▶, чтобы переключить вход.
 - Когда работает функция связи CEC, входной сигнал переключается автоматически при подключении к ресиверу телевизора, соответствующего стандарту CEC, и проигрывателя через соединение HDMI.
3. Запустите воспроизведение на проигрывателе.
4. Для регулировки громкости используйте VOL+/- (b).

Когда телевизор подключен к гнезду HDMI OUT SUB

Нажмите кнопку  на пульте ДУ, чтобы отобразить AV Adjust, и установите "Other" – "HDMI Out" на "SUB" или "MAIN+SUB".

Режим прослушивания

В данном ресивере предусмотрено множество режимов прослушивания. Подробную информацию о режимах прослушивания см. в Расширенном руководстве по эксплуатации. В

этом разделе описаны некоторые популярные режимы.

AUTO/DIRECT кнопка (с)

При нажатии этих кнопок режимы прослушивания, подходящие для данного входного сигнала, будут переключаться между вариантами "Auto Surround", "Direct" и "Pure Direct". После выбора одного из них, на дисплее главного аппарата отобразится "Auto Surround" (или "Direct"/"Pure Direct") и автоматически выбранный режим прослушивания (Dolby Digital для многоканальных входных сигналов, "Stereo" для 2-канальных входных сигналов и т. д.). В режиме "Direct" для дополнительного повышения качества звука отключаются некоторые связанные с ним функции обработки, например управление тембром. В режиме "Pure Direct" отключается еще больше процессов, влияющих на качество звука, что позволяет достигнуть еще более точного воспроизведения оригинального звука. В этом случае игнорируется калибровка AC, выполненная с использованием MCACC.

- В зависимости от входного сигнала и конфигурации AC, возможен автоматический выбор режимов Dolby Surround и DTS Neural:X, расширяющих 2- и 5.1-канальные входные сигналы вплоть до 11-канальных.

SURR кнопка (d)

Вы можете выбрать из множества режимов прослушивания наиболее соответствующий вашему вкусу. Можно выбрать режимы Dolby Digital, DTS-HD Master Audio и Stereo для конкретного входного сигнала либо режимы Dolby Surround и DTS Neural:X, расширяющие 2- и 5.1-канальные входные сигналы вплоть до 11-канальных. Можно также наслаждаться

оригинальным объемным звуком в режимах Ext.Stereo и Drama.

STEREO кнопка (e)

Вы можете выбрать режим "Stereo" для воспроизведения только через фронтальные AC и сабвуфер.

Режим прослушивания, выбранный для источника последним, сохраняется в памяти для каждой из кнопок AUTO/DIRECT, SURR и STEREO. Если воспроизводимый контент не поддерживается режимом прослушивания, выбранным последним, автоматически выбирается режим прослушивания, стандартный для такого контента. Несколько раз нажмите  (f) для переключения дисплея ресивера в следующем порядке:

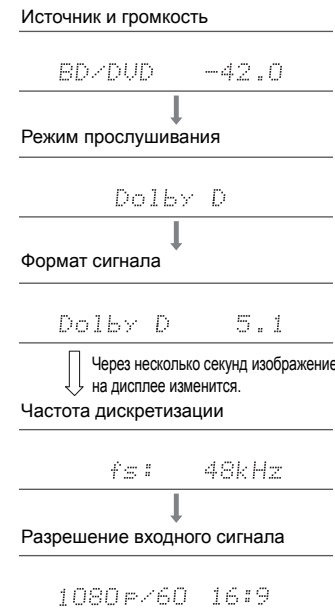

Сетевые функции

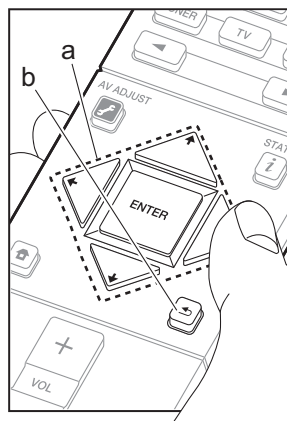
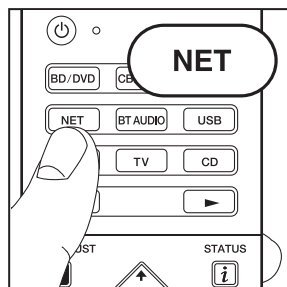

Сетевые службы

1. Переключите вход на телевизоре на предназначенный для ресивера.
2. Нажмите NET, чтобы отобразить экран со списком сетевых служб.

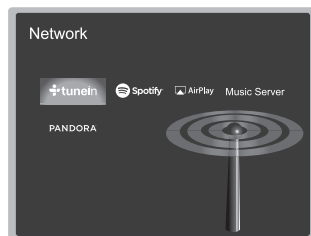

3. Выберите параметр с помощью кнопок курсора на пульте ДУ и для подтверждения выбора (a) нажмите ENTER. Чтобы вернуться к предыдущему экрану, нажмите (b).

Интернет-радио

Когда ресивер подключен к сети, можно слушать TuneIn или другие предварительно зарегистрированные службы интернет-радио. Выбрав нужную службу, следуйте указаниям на экране, используя кнопки курсора для выбора радиостанций и программ, а затем для воспроизведения нажмите ENTER. Воспроизведение начинается после отображения 100% для буферизации.

Музыкальный сервер

Вы можете воспроизводить музыкальные файлы с ПК домашней сети или NAS-устройства, подключенного к той же сети, что и ресивер. Выберите сервер с помощью кнопок курсора, выберите нужный

музыкальный файл и нажмите ENTER для запуска воспроизведения. Воспроизведение начинается после отображения 100% для буферизации.

- Аппарат поддерживает работу с сетевыми серверами программы Windows Media® Player 11 или 12 либо NAS-устройствами, совместимыми с функциональными характеристиками домашней сети. Для использования проигрывателя Windows Media® Player 11 или 12 может потребоваться выполнить некоторые настройки. Включите потоковое вещание для этого проигрывателя в Windows Media® Player. Дополнительную информацию см. в Расширенном руководстве по эксплуатации.



Примечания:

- Сетевые службы становятся доступными для выбора после установки сетевого соединения, даже если вначале их выбрать нельзя.
- При обновлении встроенного программного обеспечения могут быть добавлены новые функции, а поставщики услуг могут прекратить их предоставление, то есть некоторые сетевые службы и контент в будущем могут стать недоступными. Кроме того, доступные службы зависят от вашего места жительства.

курсора на пульте ДУ и нажмите ENTER для подтверждения и запуска воспроизведения.

- Обратите внимание, что работа гарантируется не со всеми устройствами памяти USB.
- С данным ресивером можно использовать устройства памяти USB, соответствующие стандарту класса запоминающих устройств USB большой емкости. Ресивер также совместим с устройствами памяти USB, в которых используются форматы файловой системы FAT16 или FAT32.

USB

Вы можете воспроизводить музыкальные файлы на устройстве памяти USB. Установите устройство памяти USB в порт на передней панели аппарата и нажмите кнопку "USB" на пульте ДУ. Выберите нужную папку или музыкальный файл с помощью кнопок

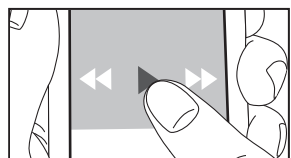
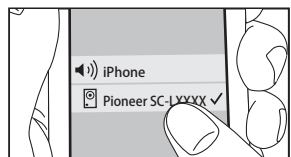
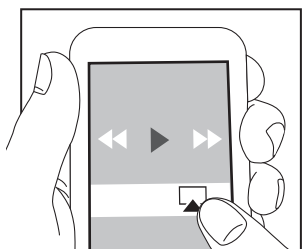
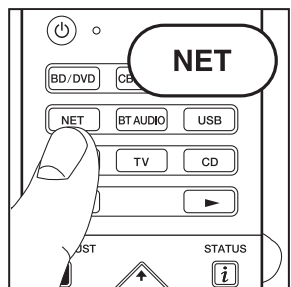

AirPlay

Ресивер позволяет воспроизводить через беспроводную сеть музыкальные файлы, сохраненные на устройствах iPhone®, iPod touch® и iPad®, подключенных к той же точке доступа, что и ресивер.

- Обновите операционную систему на устройстве iOS до последней версии.

1. Подключите устройство iOS к точке доступа.
2. Нажмите NET.
3. Коснитесь значка AirPlay  в Центре управления устройства iOS, выберите данный ресивер из открывшегося списка устройств и коснитесь "Done".
4. Воспроизведите музыкальные файлы на устройстве iOS.

- По умолчанию функция Network Standby включена, поэтому после выполнения указанных выше шагов 3 и 4 ресивер автоматически включается, а входной сигнал переключается на "NET". Чтобы снизить количество потребляемой энергии в ждущем режиме, нажмите кнопку  на пульте ДУ, затем в открывшемся Home установите "System Setup" – "Hardware" – "Power Management" – "Network Standby" на "Off".

- Вследствие особенностей беспроводной технологии AirPlay, качество воспроизводимого на ресивере звука может оказаться несколько ниже, чем на устройстве с функцией AirPlay.

Музыкальные файлы можно также воспроизводить на компьютере с iTunes (версии 10.2 или более поздней). До выполнения операций убедитесь, что ресивер и ПК подключены к одной и той же сети, а затем нажмите NET на ресивере. Затем щелкните по значку AirPlay  в iTunes, выберите данный ресивер из открывшегося списка устройств и запустите воспроизведение музыкального файла.

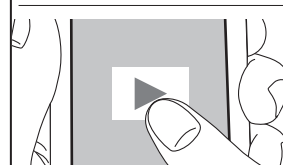
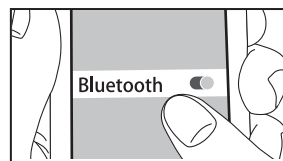
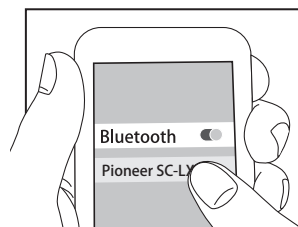
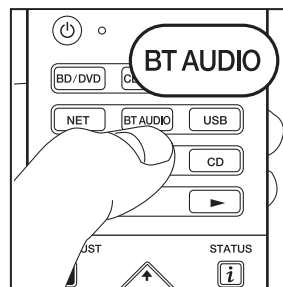

Воспроизведение через BLUETOOTH®

Сопряжение ресивера с другими устройствами

1. При нажатии на пульте ДУ BT AUDIO на дисплее ресивера отображается "Now Pairing..." и включается режим сопряжения.

Now Pairing...

2. Активируйте (включите) функцию BLUETOOTH на устройстве с поддержкой BLUETOOTH, а затем выберите данный ресивер из открывшегося списка устройств.
Если отобразится запрос пароля, введите "0000".
- Чтобы подключиться к другому устройству с поддержкой функции BLUETOOTH, нажмите и удерживайте BT AUDIO, пока не появится "Now Pairing...", а затем выполните указанный выше шаг 2. В ресивере можно зарегистрировать до восьми сопряженных устройств.
- Зона действия сети составляет 15 метров. Обратите внимание, что соединение со всеми устройствами с функцией BLUETOOTH не всегда гарантируется.

Воспроизведение

1. Когда ресивер включен, подключите устройство с поддержкой функции BLUETOOTH.
2. Селектор входа ресивера автоматически переключится на "BT AUDIO".
3. Воспроизведите музыкальный файл. Увеличьте громкость устройства с функцией BLUETOOTH до подходящего уровня.
- Вследствие особенностей беспроводной технологии BLUETOOTH, качество воспроизводимого на ресивере звука может оказаться несколько ниже, чем на устройстве с функцией BLUETOOTH.

Другие функции

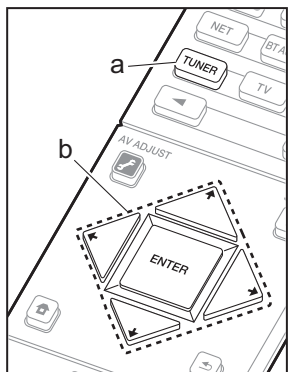

Прослушивание радио

1. Несколько раз нажмите кнопку TUNER (a) на пульте ДУ, чтобы выбрать "AM" или "FM" на дисплее.
2. Нажмите кнопку MODE (c) на пульте ДУ, после чего на дисплее отобразится "TunMode: Auto".
3. При нажатии на пульте ДУ кнопка курсора \uparrow / \downarrow (b) начинается автоматическая настройка, и после обнаружения радиостанции поиск прекращается. При настройке на радиостанцию на дисплее загорается индикатор "TUNED".

Можно зарегистрировать до 40 радиостанций.

1. Настройтесь на радиостанцию AM/FM, которую хотите зарегистрировать.
2. Нажмите +Fav (d) на пульте ДУ, чтобы на дисплее замигал установленный номер.
3. Пока установленный номер мигает (примерно 8 секунд), несколько раз нажмите кнопки курсора \leftarrow / \rightarrow (b) на пульте ДУ, чтобы выбрать номер от 1 до 40.
4. Еще раз нажмите +Fav (d) на пульте ДУ, чтобы зарегистрировать радиостанцию. После выполнения регистрации установленный номер перестает мигать. Чтобы выбрать зарегистрированную радиостанцию, нажимайте кнопки курсора \leftarrow / \rightarrow (b) на пульте ДУ.
 - Чтобы удалить зарегистрированную станцию, выберите кнопками курсора \leftarrow / \rightarrow (b) на пульте ДУ номер пресета для удаления, затем нажмите кнопку +Fav (d) на пульте ДУ и, пока мигает номер пресета, кнопку CLEAR (e). После удаления номер на дисплее гаснет.

Настройка шага частоты

Нажмите кнопку \updownarrow на пульте ДУ, чтобы выбрать "System Setup" – "Miscellaneous" – "Tuner" – "AM/FM Frequency Step" или "AM Frequency Step", а затем выберите шаг частоты для своего региона. Обратите внимание, что при изменении этой настройки все зарегистрированные номера радиостанций удаляются.

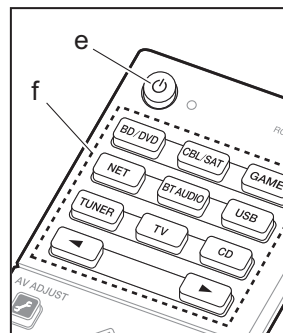

Многозонная настройка

Воспроизведение

1. Переключите пульт ДУ в режим управления ZONE 2 или ZONE 3.

Чтобы выбрать режим управления ZONE 2, нажмите кнопку MODE (a) на пульте ДУ и, не отпуская ее, нажмите и удерживайте не менее 3 секунд кнопку ZONE 2 (b) до тех пор, пока индикатор пульта не мигнет два раза.

Чтобы выбрать режим управления ZONE 3, нажмите кнопку MODE (a) на пульте ДУ и, не отпуская ее, нажмите и удерживайте не менее 3 секунд кнопку ZONE 3 (c) до тех пор, пока индикатор пульта не мигнет три раза.

i Для переключения пульта ДУ обратно на режим управления главной комнатой: удерживая MODE (a) на пульте ДУ, нажимайте MAIN (d) в течение 3 секунд или более, пока индикатор ДУ не мигнет один раз.

2. Направьте пульт ДУ на ресивер и нажмите ⏻ (e). "Z2" или "Z3" загорится на дисплее аппарата.



3. Нажмите кнопку селектора входа (f) для входного сигнала, который будет воспроизводиться в отдельной комнате. Нажав несколько раз кнопку ZONE CONTROL на аппарате до отображения на дисплее "Z2" или "Z3", не позднее чем через 8 секунд поверните диск селектора входов INPUT SELECTOR для выбора входного сигнала, который будет воспроизводиться в отдельной комнате.
 - Для главного зала и отдельного помещения с помощью селектора входов "NET", "BT AUDIO" или "USB" можно выбирать только одинаковые входы. Если вы выбрали "NET" в главном зале и затем "USB" в отдельном помещении, главный зал также переключается в режим "USB". Разные

радиостанции для главной и отдельной комнаты нельзя выбрать для радио AM/FM.

- Аудиосигналы DSD и Dolby TrueHD не выводятся на ZONE 2/ZONE 3 при выборе с помощью селектора входа "NET", "USB".

4. Для настройки громкости на усилителе мощности в отдельной комнате или AC ZONE используйте кнопки VOL+/- на пульте ДУ. Для настройки громкости на аппарате нажимайте кнопку ZONE CONTROL до отображения "Z2" или "Z3", затем в течение 8 секунд выберите желаемый уровень с помощью диска MASTER VOLUME.
- Информация о подключенном устройстве может отображаться на экране телевизора в отдельной комнате. Нажмите кнопку , когда пульт ДУ находится в режиме управления ZONE 2.
- Использование многозонной функции приводит к увеличению энергопотребления в ждущем режиме.

Как выключить функцию

Нажмите кнопку  пульта ДУ в режиме управления ZONE 2 или ZONE 3.

Воспроизведение только в ZONE 2 или ZONE 3

Если аппарат переключить в ждущий режим во время многозонного воспроизведения, индикатор Z2 или Z3 потускнеет и режим воспроизведения переключится на воспроизведение только в отдельной комнате. Если включить функцию ZONE 2/ZONE 3, когда аппарат находится в ждущем режиме, режим воспроизведения также переключится на ту же настройку.

MULTI-ZONE MUSIC

Если в процессе воспроизведения в главной комнате нажать кнопку MULTI-ZONE MUSIC, включится режим MULTI-ZONE MUSIC, на дисплее одновременно загорятся индикаторы "Z2" и "Z3", и во всех комнатах, вместо воспроизведения различных источников, немедленно начнет воспроизводиться один и тот же источник.

- Источники, воспроизведение которых возможно в

ZONE 2, могут воспроизводиться во всех комнатах.



- В случае подключенных наушников или вывода звука через динамики телевизора данная функция недоступна.

Настройки

Для использования многозонной функции необходимо выполнить настройки в Initial Setup, "4. Многозонная настройка" (→P23). Для проверки настроек нажмите кнопку  на пульте ДУ и откройте "System Setup" на экране Home.

- Если телевизор в отдельной комнате подключен с помощью кабеля HDMI, выбрали ли вы "Use" в "Input/Output Assign" – "TV Out/OSD" – "Zone2 HDMI"?
- Если звук воспроизводится с аудиовидеоустройств через кабель HDMI в отдельной комнате, выбрали ли вы "Use" в "Input/Output Assign" – "TV Out/OSD" – "Zone2 HDMI"?
- Если AC в отдельной комнате подключены с помощью кабеля для AC, выбрали ли вы "Zone 2" или "Zone 2/Zone 3" в "Speaker" – "Configuration" – "Zone Speaker"?
- Если усилитель мощности в отдельной комнате подключен с помощью аналогового аудиокабеля и вы желаете регулировать громкость на аппарате, выбрали ли вы "Variable" в "Multi Zone" – "Zone 2" или "Zone 3" – "Output Level"?

AV Adjust

Нажимая  на пульте ДУ во время воспроизведения, с помощью экранного меню можно изменять часто используемые настройки, например переключать AC и регулировать качество звука. Выберите параметр с помощью кнопок курсора на пульте ДУ и для подтверждения выбора нажмите ENTER. Чтобы вернуться к предыдущему экрану, нажмите . Обратите внимание, что при положении селектора входов "CD", "TV", "PHONO", "FM" или "AM" изображение не отображается на экране телевизора, поэтому при выполнении этих операций смотрите на дисплей ресивера.

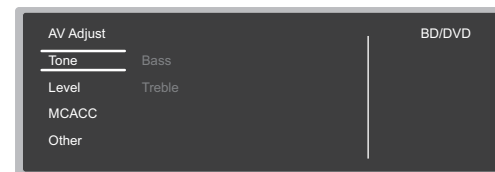



"Tone": можно усилить или ослабить низкие и высокие частоты фронтальных AC.

"Other": позволяет выполнить множество настроек.

- "Sound Delay": если видеосигнал отстает по времени от аудиосигнала, можно применить задержку звука для компенсации расхождения.
- "Sound Retriever": улучшение качества звука для сжатых аудиосигналов.
- "Speakers": переключение вывода на акустические системы A/B.
- "HDMI Out": позволяет выбрать гнездо HDMI OUT для вывода видеосигналов с "MAIN", "SUB" и "MAIN+SUB".

Home

При нажатии на пульте ДУ  открывается главное меню, и затем можно выполнять настройки в различных. Выберите параметр с помощью кнопок курсора на пульте ДУ и для подтверждения выбора нажмите ENTER. Чтобы вернуться к предыдущему экрану, нажмите .

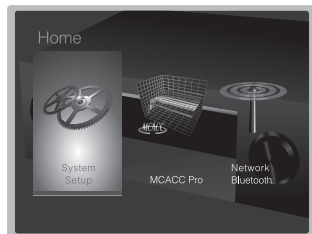

"System Setup": расширенные настройки, предоставляющие дополнительные возможности.
"MCACC Pro": автоматическая настройка АС или выполнение нужных изменений для эквалайзера.
"Network/Bluetooth": выполнение настроек соединения Wi-Fi или настроек для BLUETOOTH.

Неустойчивая работа ресивера



Перезагрузите аппарат

Улучшить плавность работы ресивера можно путем его перезагрузки. Чтобы перезагрузить ресивер, переведите его в режим ожидания и затем нажмите кнопку  STANDBY/ON на главном устройстве, удерживая ее не менее 5 секунд. (При этом настройки ресивера не изменятся.) Если перезагрузка ресивера не помогла, отсоедините и присоедините обратно шнуры питания ресивера и подключенного оборудования.

Сброс аппарата (возврат к заводским настройкам)

Если проблему не удается решить путем перезагрузки, можно попытаться сбросить состояние аппарата к заводским настройкам. В этом случае ваши настройки будут сброшены до значений, заданных по умолчанию. Перед выполнением описанной ниже операции запишите ваши настройки.

1. Удерживая AUTO/DIRECT на ресивере, нажмите  STANDBY/ON на ресивере.
2. "Clear" появится на дисплее, и ресивер вернется в ждущий режим. Не отключайте шнур питания от розетки, пока с дисплея не исчезнет "Clear".

Чтобы сбросить установки пульта ДУ, удерживая MODE, нажимайте  , пока индикатор ДУ не мигнет дважды (около 3 секунд).

Отсутствует звук из сабвуфера

Если для параметра фронтальных АС выбрано значение "Large", при воспроизведении 2-канальных источников, таких как телевизор или музыкальные записи, звуки низкого диапазона выводятся из фронтальных АС, а не из сабвуфера. Если вы желаете выводить их через сабвуфер, выполните одну из следующих настроек.

1. Выберите для фронтальных АС значение "Small". Звуки низкого диапазона будут выводиться из сабвуфера, а не из фронтальных АС. Если ваши фронтальные АС обладают хорошими характеристиками воспроизведения низких частот, изменять эту настройку не рекомендуется.
2. Измените значение параметра "Double Bass" на "On". Звуки низкого диапазона будут выводиться одновременно из фронтальных АС и сабвуфера. Это может приводить к чрезмерному выводу низких частот. Если это наблюдается, можно оставить все как есть или выбрать вариант 1.

Дополнительную информацию см. в разделе "Настройка системы" — "Crossover" Расширенного руководства.

Передняя панель

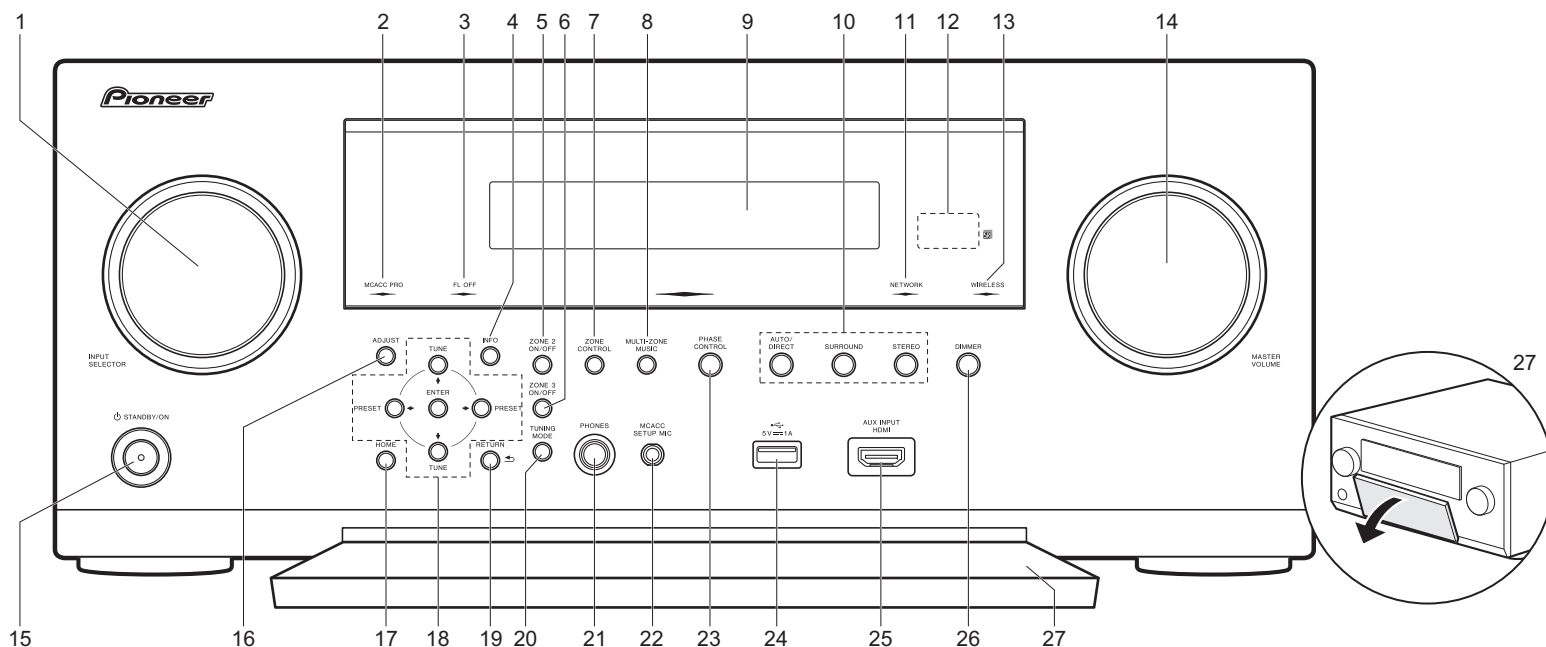

1. Диск INPUT SELECTOR: переключает входной сигнал для воспроизведения.
2. Индикатор MCACC PRO: загорается при разрешении калибровки AC с помощью MCACC.
3. Индикатор FL OFF: загорается при периодическом нажатии кнопки DIMMER для выключения дисплея.
4. Кнопка INFO: переключает информацию на дисплее.
5. Кнопка ZONE 2 ON/OFF: включение или выключение ZONE 2.
6. Кнопка ZONE 3 ON/OFF: включение или выключение ZONE 3.
7. Кнопка ZONE CONTROL (→P27)
8. Кнопка MULTI-ZONE MUSIC (→P28)
9. Дисплей (→P32)
10. Кнопка режима прослушивания (→P24)
11. Индикатор NETWORK: горит при включенном питании ресивера, если он подключен к сети и селектор входа установлен в положение "NET". Когда аппарат находится в

- режиме ожидания, этот индикатор горит, если включены такие функции, как HDMI CEC и ждущий режим с запуском по сети. Однако он не горит при включенном режиме ZONE 2/ZONE 3.
12. Датчик ДУ
13. Индикатор WIRELESS: загорается при подключении ресивера к беспроводной сети.
14. Диск MASTER VOLUME
15. Кнопка \odot STANDBY/ON
16. Кнопка ADJUST (AV Adjust) (→P28)
17. Кнопка HOME (→P29)
18. Кнопки курсора (кнопка TUNE \updownarrow / PRESET $\leftarrow\rightarrow$) и кнопка ENTER: выберите параметр с помощью кнопок курсора и для подтверждения выбора нажмите ENTER. При использовании TUNER выберите частоту с помощью TUNE \updownarrow или выберите зарегистрированные радиостанции с помощью PRESET $\leftarrow\rightarrow$.

19. Кнопка RETURN: возвращает дисплей в предыдущее состояние.
20. Кнопка TUNING MODE: переключает режим настройки на радиостанции.
21. Гнездо PHONES: для подключения стереонаушников со стандартным штекером (1/4 дюйма или ϕ 6,3 мм).
22. Гнездо MCACC SETUP MIC (→P22)
23. Кнопка PHASE CONTROL: включает и выключает функцию управления фазами, позволяющую скорректировать фазовые искажения в низкочастотном диапазоне с целью усиления низких частот.
24. Порт USB: порт подключения устройства памяти USB для воспроизведения сохраненных музыкальных файлов. Также используется для подачи питания (не более 5 В/1 А) на устройства USB по кабелю USB.
25. Гнездо AUX INPUT HDMI (→P14)
26. Кнопка DIMMER: выбор яркости дисплея из четырех уровней.
27. Передняя откидная крышка

Задняя панель

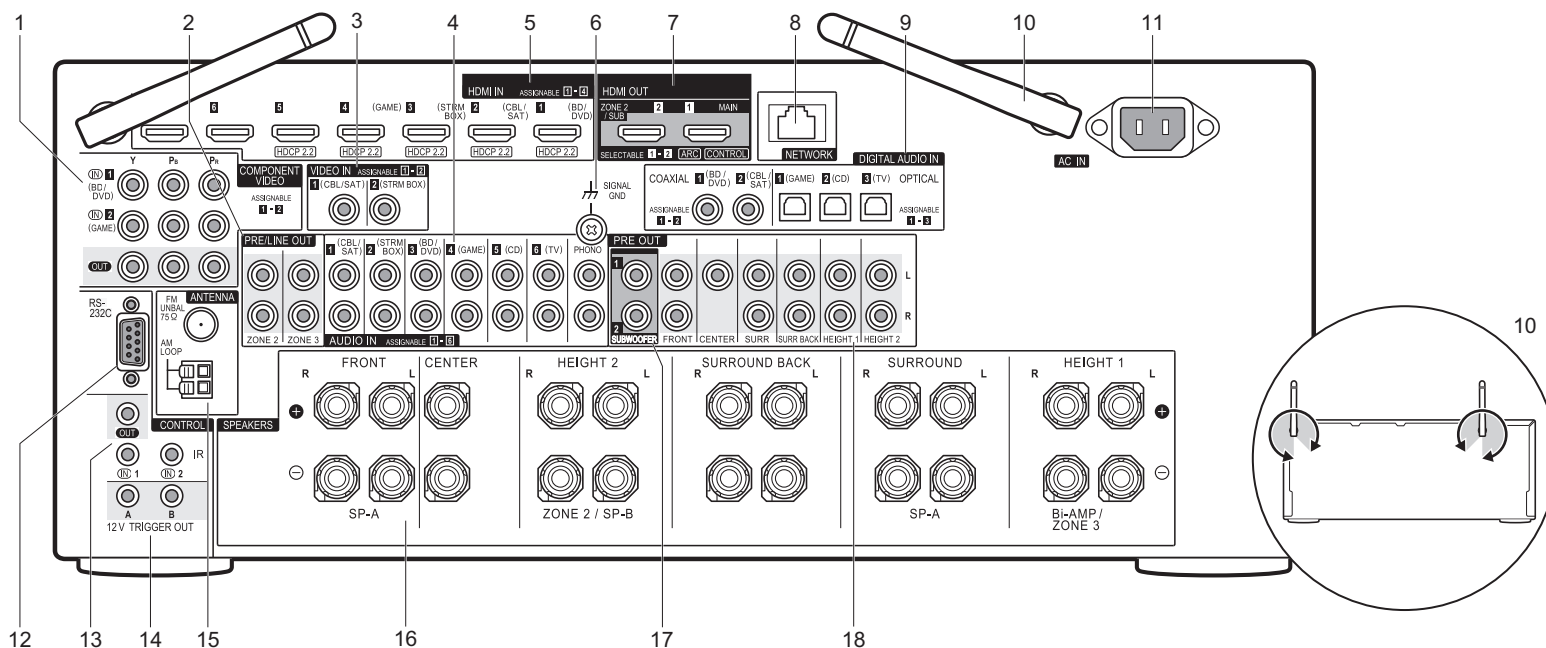

1. Гнезда COMPONENT VIDEO IN/OUT: передача видеосигналов с аудиовидеоустройств через компонентный видеокабель.
2. Гнезда ZONE 2/ZONE 3 PRE/LINE OUT: для вывода аудиосигналов с помощью аналогового аудиокабеля на интегрированный усилитель или усилитель мощности в отдельной комнате (ZONE 2/ZONE 3). (→P19, 20)
3. Гнезда VIDEO IN: для ввода видеосигналов с аудиовидеоустройств через аналоговый видеокабель.
4. Гнезда AUDIO IN: вход аудиосигналов с аудиовидеоустройств через аналоговый аудиокабель.
5. Гнезда HDMI IN: для передачи видеосигналов и аудиосигналов по кабелю HDMI, подключенному к аудиовидеоустройству.
6. Разъем SIGNAL GND: для подключения провода заземления электроприорывателя.
7. Гнезда HDMI OUT: для передачи видеосигналов и аудиосигналов по кабелю HDMI, подключенному к

- монитору, например телевизору или проектору.
8. Порт NETWORK: для подключения к сети через кабель Ethernet.
9. Гнезда DIGITAL AUDIO IN OPTICAL/COAXIAL: вход цифровых аудиосигналов с телевизора или аудиовидеоустройств через цифровой волоконно-оптический кабель или цифровой коаксиальный кабель.
10. Беспроводная антенна: применяется в вертикальном положении для обеспечения соединения Wi-Fi или при использовании устройства с поддержкой функции BLUETOOTH. Диапазон допустимого изменения положения беспроводной антенны показан на рисунке. Не пытайтесь силой установить антенну в положение вне этого диапазона, поскольку таким образом можно сломать ее.
11. AC IN: для подключения шнура питания из комплекта поставки.
12. Порт RS-232C: для подключения к домашней системе управления.

13. Порт IR IN/OUT: позволяет подключить комплект дистанционного управления для нескольких комнат.
14. Гнезда 12V TRIGGER OUT A/B: позволяют подключить устройство с гнездом триггерного входа на 12В для обеспечения связи между устройством и ресивером.
15. Разъем ANTENNA AM LOOP/FM UNBAL 75Ω: для подключения антенн из комплекта поставки.
16. Разъемы SPEAKERS: для подключения аудиокабелей для AC. (Гнезда моделей для Северной Америки предназначены для штекеров типа "банан".)
17. Гнезда SUBWOOFER PRE OUT: для подключения активного сабвуфера с помощью кабеля для сабвуфера. Можно подключить не более двух активных сабвуферов. Уровни громкости двух активных сабвуферов можно настраивать индивидуально.
18. PRE OUT jacks: Connect a power amplifier.

Пульт дистанционного управления

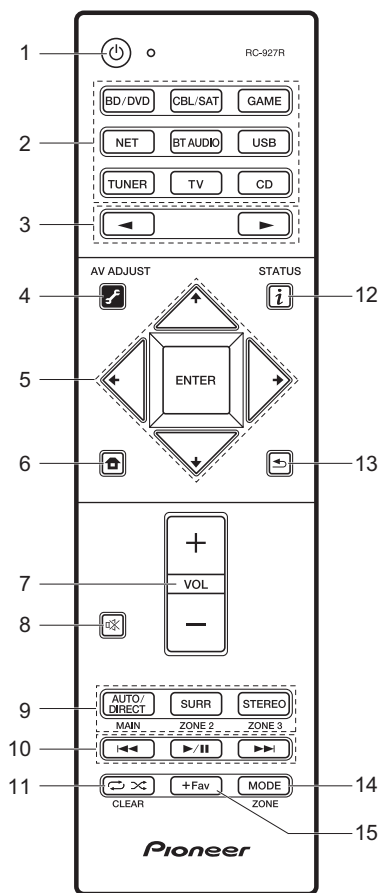

1. Кнопка : включает ресивер или переключает его в ждущий режим.
2. Кнопки селектора входов: выберите вход для воспроизведения. Кнопки области 3 используются для выбора "STRM BOX", "AUX" или "PHONO".
3. Кнопки : нажатие любой из этих кнопок приводит к переключению воспроизводимого источника.
4. Кнопка (AV ADJUST): позволяет выполнять простые настройки на экране телевизора. (→P28)
5. Кнопки курсора и кнопка ENTER: выберите параметр с помощью кнопок курсора и для подтверждения выбора нажмите ENTER.
6. Кнопка : открывает Home. (→P29)
7. Кнопки громкости: позволяет регулировать громкость. Эта кнопка также отменяет отключение звука.
8. Кнопка : временно отключает звук. Нажмите ее еще раз, чтобы отменить отключение звука.
9. Кнопки LISTENING MODE: позволяют выбрать режим прослушивания. (→P24)
Кнопки MAIN/ZONE 2/ZONE 3: эти кнопки нельзя использовать с данным ресивером. (→P27)
10. Кнопки воспроизведения: запуск воспроизведения Music Server или USB.
11. Кнопка : используется для операций повтора или воспроизведения в случайном порядке с Music Server или USB.
Кнопка CLEAR: удаляет все введенные символы после ввода текста на экране телевизора.
12. Кнопка (STATUS): переключает информацию на дисплее.
13. Кнопка : возвращает дисплей в предыдущее состояние.
14. Кнопка MODE: переключает настройку на радиостанции AM/FM между автоматической и ручной настройкой.
15. Кнопка +Fav: регистрирует радиостанции AM/FM.

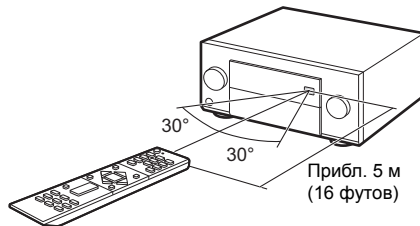

Дисплей

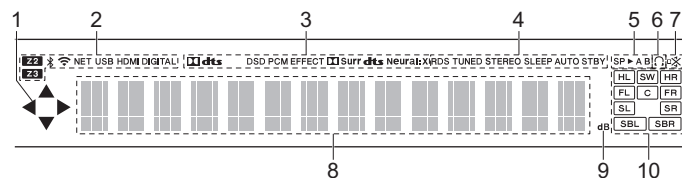

1. Загорается при использовании положений "NET" и "USB" селектора входов, указывая на доступность управления курсором с пульта ДУ, например, на экранах со списками дорожек.
2. Загорается при следующих условиях.
Z2/Z3: при включении ZONE 2/ZONE 3.
* : при подключении по BLUETOOTH.
Wi-Fi: при подключении по Wi-Fi.
NET: при выборе "NET" с помощью селектора входа и подключении ресивера к сети. Мигает при неправильном подключении к сети.
USB: при выборе "USB" с помощью селектора входа, подключении ресивера по USB и выборе устройства USB. Мигает при неправильном подключении USB.
HDMi: при поступлении сигналов HDMi и выборе входа HDMi.
DIGITAL: при поступлении цифровых сигналов и выборе цифрового входа.
3. Загорается в соответствии с типом входных цифровых аудиосигналов и режимом прослушивания.
4. Загорается при следующих условиях.
RDS (Модели для Европы и Азии): при приеме радиовещания RDS.
TUNED: при приеме радиостанций AM/FM.
STEREO: при приеме стереосигналов FM.
SLEEP: при установленном таймере автоматического выключения.
AUTO STBY: если доступна функция Auto Standby.
5. Загорается выбранная на данный момент AC.
6. Горит при подключенных наушниках.
7. Мигает при отключении звука.
8. Показывает различную информацию о входных сигналах. Символы, отображение которых на этом аппарате невозможно, заменяются звездочками (*).
9. Горит в процессе регулировки громкости.
10. Индикация AC/канал: показывает выходной канал, соответствующий выбранному режиму прослушивания.

Аналоговые
CBL/SAT, STRM BOX, BD/DVD, GAME, CD, TV, PHONO

Аудиовыходы

Аналоговые
ZONE2 PRE/LINE OUT L/R
ZONE3 PRE/LINE OUT L/R
PRE OUT (FRONT L/R, CENTER, SURROUND L/R,
SURROUND BACK L/R, HEIGHT1 L/R, HEIGHT2 L/R, 2 SUBWOOFER)

Выходы на AC
FRONT L/R, CENTER, SURROUND L/R, SURROUND BACK L/R,
HEIGHT1 L/R, HEIGHT2 L/R
(Гнезда моделей для Северной Америки предназначены для штекеров
типа "банан".)

Наушники
PHONES (передн., ш 6,3 мм, 1/4")

Другие функции

Настроенный микрофон	1 (передн.)
USB	1 (версия 2.0, 5 В/1 А)
Ethernet	1
RS232	1
12V TRIGGER OUT	(А : 100 мА, В : 25 мА)
IR IN	2
IR OUT	1

Энергопотребление в ждущем режиме

- Энергопотребление в ждущем режиме может достичь максимального значения 6 Вт в следующих случаях:
 - если "Network Standby" имеет значение "On".
 - если "HDMI CEC" имеет значение "On".
 - если "HDMI Standby Through" имеет значение, отличное от "Off".
 - если "BLUETOOTH Wakeup" имеет значение "On".

Технические характеристики и функциональные возможности изменяются без уведомления.

Лицензии и товарные знаки

DOLBY ATMOS

Manufactured under license from Dolby Laboratories. Dolby, Dolby Atmos, Dolby Surround and the double-D symbol are trademarks of Dolby Laboratories.



For DTS patents, see <http://patents.dts.com>. Manufactured under license from DTS, Inc. DTS, the Symbol, DTS in combination with the Symbol, the DTS-HD logo, and DTS-HD Master Audio are registered trademarks or trademarks of DTS, Inc. in the United States and/or other countries. © DTS, Inc. All Rights Reserved.



The terms HDMI and HDMI High-Definition Multimedia Interface, and the HDMI Logo are trademarks or registered trademarks of HDMI Licensing LLC in the United States and other countries.



The Wi-Fi CERTIFIED Logo is a certification mark of Wi-Fi Alliance®.



AirPlay, iPad, iPhone, and iPod touch are trademarks of Apple Inc., registered in the U.S. and other countries.

iPad Air and iPad mini are trademarks of Apple Inc.

"Made for iPod", "Made for iPhone" and "Made for iPad" mean that an electronic accessory has been designed to connect specifically to iPod, iPhone, or iPad, respectively, and has been certified by the developer to meet Apple performance standards. Apple is not responsible for the operation of this device or its compliance with safety and regulatory standards.

Please note that the use of this accessory with iPod, iPhone or iPad may affect wireless performance.

AirPlay works with iPhone, iPad, and iPod touch with iOS 4.3.3 or later, Mac with OS X Mountain Lion or later, and PC with iTunes 10.2.2 or later.

Apple, Apple TV and Safari are trademarks of Apple Inc., registered in the U.S. and other countries.



The Bluetooth® word mark and logos are registered trademarks owned by the Bluetooth SIG, Inc.

PANDORA®

PANDORA, the PANDORA logo, and the Pandora trade dress are trademarks or registered trademarks of Pandora Media, Inc. Used with permission.



Google Cast and the Google Cast badge are trademarks of Google inc.



This Mark Certifies that this product is compliant with the BLACKFIRE ALLIANCE Standard. Please refer to WWW.BLACKFIREALLIANCE.COM for more information. BLACKFIRE™ is a Registered Trademark (No. 85,900,599) of BLACKFIRE RESEARCH CORP. All rights reserved.



FireConnect™ is technology powered by BlackFire Research.



The product with this logo is conformed to Hi-Res Audio standard defined by Japan Audio Society. This logo is used under license from Japan Audio Society.

This product is protected by certain intellectual property rights of Microsoft. Use or distribution of such technology outside of this product is prohibited without a license from Microsoft.

Windows and the Windows logo are trademarks of the Microsoft group of companies.

QR Code is a registered trademark of DENSO WAVE INCORPORATED.

"x.v.Color" and "x.v.Color" logo are trademarks of Sony Corporation.

DSD and the Direct Stream Digital logo are trademarks of Sony Corporation.

MPEG Layer-3 audio coding technology licensed from Fraunhofer IIS and Thomson.

"All other trademarks are the property of their respective owners."

"Toutes les autres marques commerciales sont la propriété de leurs détenteurs respectifs."

"El resto de marcas comerciales son propiedad de sus respectivos propietarios."

"Tutti gli altri marchi di fabbrica sono di proprietà dei rispettivi proprietari."

"Alle anderen Warenzeichen sind das Eigentum ihrer jeweiligen Eigentümer."

"Alle andere handelsmerken zijn eigendom van de desbetreffende rechthebbenden."

"Все товарные знаки являются собственностью соответствующих владельцев."

ОТКАЗ ОТ ОТВЕТСТВЕННОСТИ

Посредством ресивера вы сможете перейти по ссылке к другим услугам или веб-сайтам, которые не находятся под контролем любой компании, которая разработала, произвела или распространяла/распространила ресивер, и ее филиалов (далее "Компания"). Мы не имеем никакого контроля над характером, контентом и доступностью этих услуг. Включение каких-либо ссылок не подразумевает рекомендацию и не подтверждает взгляды, выражаемые ими.

Вся информация, контент и услуги, доступ к которым можно получить посредством ресивера, принадлежат третьим сторонам и защищены законами об авторских правах, патентах, товарных знаках и/или других видах интеллектуальной собственности законодательством соответствующих стран.

Вся информация, контент и услуги, доступ к которым можно получить посредством ресивера, предназначены исключительно для личного некоммерческого использования. Запрещается использование любой информации, контента или услуги способом, отличным от указанного соответствующим владельцем контента или поставщиком услуг.

Запрещается изменение, копирование, переиздание, загрузка, отправка, перевод, продажа, создание производных продуктов, эксплуатация или распространение любым способом или средством любой информации, контента или услуг, доступ к которым можно получить посредством ресивера, если это явно не одобрено соответствующим владельцем авторских прав, патента, товарного знака и/или других видов интеллектуальной собственности, включая, без ограничений, владельца контента или поставщика услуг.

КОНТЕНТ И УСЛУГИ, ДОСТУП К КОТОРЫМ МОЖНО ПОЛУЧИТЬ ПОСРЕДСТВОМ РЕСИВЕРА, ПРЕДОСТАВЛЯЮТСЯ НА УСЛОВИЯХ "КАК ЕСТЬ".

КОМПАНИЯ НЕ ГАРАНТИРУЕТ ПРЕДОСТАВЛЕННУЮ ТАКИМ ОБРАЗОМ ИНФОРМАЦИЮ, КОНТЕНТ ИЛИ УСЛУГИ, ПРЯМО ИЛИ КОСВЕННО, ДЛЯ ЛЮБЫХ ЦЕЛЕЙ.

КОМПАНИЯ ОТКАЗЫВАЕТСЯ ОТ ЛЮБЫХ ГАРАНТИЙ, ЯВНЫХ ИЛИ ПОДРАЗУМЕВАЕМЫХ, ВКЛЮЧАЯ, НО НЕ ОГРАНИЧИВАЯСЬ ЭТИМ, ГАРАНТИИ ПРАВ СОБСТВЕННОСТИ, СОБЛЮДЕНИЯ ПРАВ, КОММЕРЧЕСКОЙ ЦЕННОСТИ И ПРИГОДНОСТИ ДЛЯ КОНКРЕТНОГО ПРИМЕНЕНИЯ.

Компания не делает никаких заверений или гарантий любого рода, явных или подразумеваемых, о полноте, точности, достоверности, законности, надежности, пригодности или доступности по отношению к информации, контенту и услугам, доступным посредством ресивера. Компания не несет ответственности, будь то контракт или имущественный ущерб, включая халатность и строгую ответственность за любые прямые, косвенные, специальные или случайные убытки или любые другие убытки, возникшие вследствие или в связи с любой содержащейся информацией, или как результат использования любого содержимого или услуг вами или любой третьей стороной, даже если Компания была предупреждена о возможности таких убытков, и Компания не несет ответственности за любые претензии третьих лиц в отношении пользователей ресивера или любой третьей стороны.

Ни в каком случае компания не несет ответственность, без ограничения общего характера вышеизложенного, в случае разрыва или приостановления любой информации, содержимого или услуг, доступных посредством ресивера. Компания также не несет ответственности за клиентское обслуживание, связанное с информацией, содержимым и услугами, доступными посредством ресивера. Любой вопрос или запрос на обслуживание, связанный с информацией, содержимым или услугами, должен направляться напрямую соответствующим владельцам содержимого и поставщикам услуг.

Pioneer

2-3-12 Yaesu, Chuo-ku, Tokyo 104-0028 JAPAN

<U.S.A.>

18 PARK WAY, UPPER SADDLE RIVER, NEW JERSEY 07458, U.S.A.

Tel: 1-201-785-2600 Tel: 1-844-679-5350

<Germany>

Hanns-Martin-Schleyer-Straße 35, 47877 Willich, Germany

Tel: +49(0)2154 913222

<UK>

Anteros Building, Odyssey Business Park, West End Road, South Ruislip,
Middlesex, HA4 6QQ United Kingdom

Tel: +44(0)208 836 3612

<France>

6, Avenue de Marais F - 95816 Argenteuil Cedex FRANCE

Tel: +33(0)969 368 050

Корпорация О энд Пи

2-3-12, Яэсу, Чуо-ку, г. Токио, 104-0028, ЯПОНИЯ

Зарегистрируйте ваше изделие

<http://www.pioneer.eu> (Европа)

© 2016 Onkyo & Pioneer Corporation. All rights reserved.

© 2016 Onkyo & Pioneer Corporation. Tous droits de reproduction et de traduction réservés.

Onkyo group has established its Privacy Policy, available at [<http://www.pioneer-audiovisual.com/privacy/>].

"Pioneer" and "MCACC logo" are trademarks of Pioneer Corporation, and are used under license.

Printed in Malaysia / Imprimé en Malaisie / Напечатано в Малайзии

SN 29402405

F1606-0



* 2 9 4 0 2 4 0 5 *