

SONY®

Television

Справочник

RU

Довідковий посібник

UA

BRAVIA

KD-65XD7505 / 55XD7005 / 49XD7005

Содержание

ВАЖНОЕ ПРИМЕЧАНИЕ	3
Сведения по безопасности	3
Меры предосторожности	5
Детали и элементы управления	7
Элементы управления и индикаторы	7
Использование пульта дистанционного управления	8
Описание частей пульта ДУ	8
Схема подключения	10
Установка телевизора на стену	12
Поиск неисправностей	13
Поиск и устранение неисправностей	13
Технические характеристики	14

Введение

Благодарим Вас за то, что Вы выбрали этот телевизор Sony. Перед первым включением телевизора внимательно ознакомьтесь с данной инструкцией по эксплуатации и сохраните ее для консультаций в будущем.

Примечание

- Перед началом работы с телевизором прочитайте раздел "Сведения по безопасности" (стр. 3).
- Рисунки и изображения, используемые в документе "Руководство по установке" и в настоящем руководстве, представлены только для справки и могут отличаться от фактического изделия.

Расположение руководства по установке

Руководство по установке расположено сверху упаковки в картонной коробке телевизора.

Справочное руководство

В справочном руководстве содержится информация об использовании функций телевизора. Чтобы отобразить справочное руководство на экране телевизора, нажмите на пульте дистанционного управления **HELP** и выберите [Справочное руководство].

Расположение идентифицирующей этикетки

Этикетки с номером модели, датой производства (год/месяц) и характеристиками источника питания расположены на задней панели телевизора или на упаковке.

Дата изготовления указана на изделии и упаковке на этикетке со штрих-кодом в следующем формате: YYYY/MM, где YYYY - год изготовления, MM - месяц.

ПРЕДУПРЕЖДЕНИЕ

ВО ИЗБЕЖАНИЕ

ВОЗГОРАНИЯ

ДЕРЖИТЕ СВЕЧИ ИЛИ

ИСТОЧНИКИ ОТКРЫТОГО

ОГНЯ ВДАЛИ ОТ ИЗДЕЛИЯ В

ТЕЧЕНИЕ ВСЕГО ВРЕМЕНИ

ЕГО РАБОТЫ.



Для покупателей в Беларуси и России

Устройство KD-65XD7505, KD-55XD7005, KD-49XD7005 предназначено только для использования в помещениях.

Информация для покупателей в Украине

Уполномоченный представитель в Украине по вопросам соответствия требованиям технических регламентов:
ООО "Сони Украина", ул. Ильинская, 8, г. Киев, 04070, Украина.

Оборудование отвечает требованиям:

- Технического регламента ограничения использования некоторых опасных веществ в электрическом и электронном оборудовании (постановление КМУ от 03.12.2008 № 1057);
- Технического регламента по электромагнитной совместимости оборудования (постановление КМУ от 29.07.2009 № 785);
- Технического регламента безопасности низковольтного электрического оборудования (постановление КМУ от 29.10.2009 № 1149).



001

Производитель Сони Корпорейшн этим декларирует, что телевизоры моделей KD-65XD7505, KD-55XD7005, KD-49XD7005 отвечают требованиям и другим применимым положениям Технического регламента радиоборудования и телекоммуникационного конечного (терминального) оборудования. Получить декларацию соответствия можно по адресу ООО "Сони Украина", ул. Ильинская, 8, г. Киев, 04070, Украина, e-mail info@sony.ua.

ВАЖНОЕ ПРИМЕЧАНИЕ

Название продукта: Телевизор

Производитель: Сони Корпорейшн, 1-7-1 Конан, Минато-ку, Токио, 108-0075, Япония.
Сделано в Словакии и Малайзии
Страна производства указана на изделии и упаковке.

ЕАС

Импортер на территории стран Таможенного союза: АО «Сони Электроникс», Россия, 123103, Москва, Карамышевский проезд, 6

Организация, уполномоченная принимать претензии от потребителей на территории Казахстана
АО «Сони Электроникс»
Представительство в Казахстане,
050010, Республика Казахстан, г. Алматы, пр. Достык, дом 117/7

Сведения по безопасности

ВНИМАНИЕ

Батареи не должны подвергаться чрезмерному нагреву, например, вследствие воздействия солнечных лучей, огня и т.п.

Никогда не устанавливайте телевизор на неустойчивой поверхности. Телевизор может упасть и стать причиной серьезных травм и даже смерти. Во избежание различных травм, в особенности для детей, необходимо соблюдать следующие меры предосторожности.

- Используйте стойки или подставки, рекомендованные производителем телевизора.
- Используйте только такую мебель, которая может надежно поддерживать устройство.
- Убедитесь, что телевизор не выступает за края опорной мебели.
- Не устанавливайте устройство на высокой мебели (например, на стеллах или книжных шкафах) без надлежащего крепления мебели и телевизора к подходящей опорной конструкции.
- Перед установкой телевизора на поддерживающую мебель убедитесь, что на ней нет предметов из ткани или других подобных материалов.
- Разъясните детям, что влезать на мебель, чтобы добраться до телевизора или его элементов управления, опасно.

Если телевизор установлен и его требуется переместить, необходимо учесть указанные выше факторы.

Установка/подключение

Во избежание возгорания, поражения электрическим током, повреждения телевизора и/или травм выполняйте установку и эксплуатацию телевизора в соответствии с нижеприведенными указаниями.

Установка

- Телевизор следует устанавливать вблизи легкодоступной сетевой розетки.
- Во избежание опрокидывания устройства, получения травмы или повреждения имущества установите телевизор на устойчивую ровную поверхность.
- Во избежание опрокидывания или повреждения телевизора и получения травмы установите телевизор на устойчивую ровную поверхность.
- Настенная установка телевизора должна выполняться только квалифицированными специалистами сервисной службы.
- По соображениям безопасности настоятельно рекомендуется использовать аксессуары Sony, в том числе: Кронштейн для настенной установки — SU-WL450
- Обязательно используйте винты, прилагаемые к кронштейну для настенной установки, когда будете прикреплять кронштейн для настенной установки к телевизору. Прилагаемые винты имеют конструкцию, которая указана на рисунке, при измерении от контактной поверхности кронштейна для настенной установки. Диаметр и длина винтов различны в зависимости от модели кронштейна для настенной установки. Использование винтов, отличных от входящих в комплект поставки, может привести к повреждению телевизора или вызвать его падение и т.д.

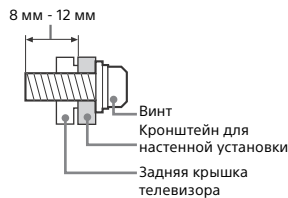

Перемещение

- Перед перемещением телевизора отсоедините от него все кабели.
- Для переноски телевизора больших размеров требуются два или три человека.
- При переноске телевизора вручную держите его, как показано ниже. Не прикладывайте усилия к ЖК-панели и рамке экрана.

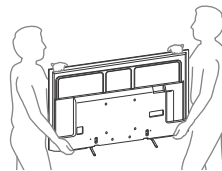

- При перевозке берегите телевизор от ударов и сильной вибрации.
- Если необходимо доставить телевизор в ремонтную мастерскую или перевезти в другое место, упакуйте его в картонную коробку и упаковочный материал, в которых он поставлялся изначально.

RU

Предотвращение опрокидывания

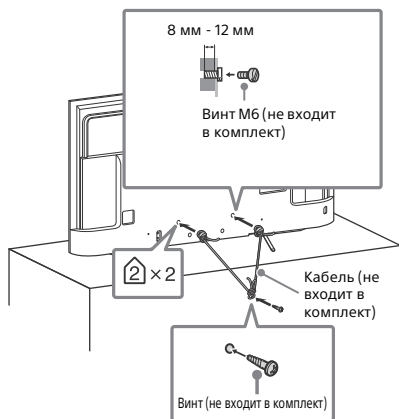

Циркуляция воздуха нарушена.

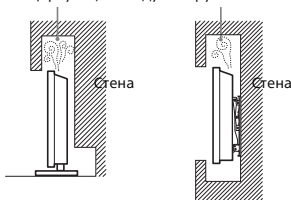

Кабель питания

Во избежание возгорания, поражения электрическим током, повреждения телевизора и/или травм обращайтесь с кабелем питания и сетевой розеткой в соответствии с нижеследующими указаниями:

- Используйте только кабели питания поставки Sony, не пользуйтесь кабелями других поставщиков.
- Вставляйте вилку в розетку до конца.
- Используйте для питания телевизора только сеть переменного тока напряжением 220 В - 240 В.
- Выполняя кабельные соединения между устройствами, в целях безопасности извлеките кабель питания из сетевой розетки и будьте осторожны, чтобы не зануться о кабели.
- Перед выполнением каких-либо работ с телевизором или его переноской выньте вилку кабеля питания от сети.
- Кабель питания не должен находиться рядом с источниками тепла.
- Регулярно чистите вилку кабеля питания, предварительно вынимая ее из розетки. Если на вилке имеется пыль, в которой скапливается влага, это может привести к повреждению изоляции и, как следствие, к возгоранию.

Вентиляция

- Никогда не перекрывайте вентиляционные отверстия и не вставляйте в них никакие предметы.
- Оставляйте свободное пространство вокруг телевизора, как показано на рисунке ниже.
- Для обеспечения надлежащей циркуляции воздуха настоятельно рекомендуется использовать специальный кронштейн для настенной установки производства компании Sony.

Настенная установка

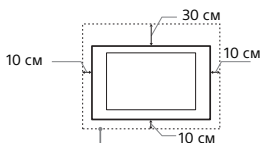

Обеспечьте вокруг телевизора расстояние не меньше указанного.

Установка на подставке

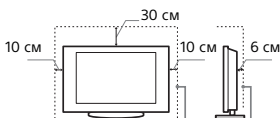

Обеспечьте вокруг телевизора расстояние не меньше указанного.

- Для обеспечения надлежащей вентиляции и предотвращения скопления грязи и пыли:
 - Не кладите телевизор экраном вниз; не устанавливайте телевизор перевернутым нижней стороной вверх, задом наперед или набок.
 - Не устанавливайте телевизор на полке, ковре, кровати или в шкафу.
 - Не накрывайте телевизор тканью, например, занавесками, а также газетами и т.п.
 - Не устанавливайте телевизор так, как показано на рисунке ниже.

Примечание

- Не используйте входящий в комплект поставки кабель питания с другим оборудованием.
- Не пережимайте, не перегибайте и не перекручивайте кабель питания, прилагая излишние усилия. В противном случае могут оголиться или переломиться внутренние жилы кабеля.
- Не изменяйте конструкцию кабеля питания.
- Не ставьте и не кладите никакие тяжелые предметы на кабель питания.
- Вынимая кабель питания из розетки, не тяните за сам кабель.
- Не подключайте слишком много приборов к одной электророзетке.
- Не пользуйтесь электророзеткой с плохими контактами.

Запрещенные типы установки

Во избежание возгорания, поражения электрическим током, повреждения телевизора и/или травм не устанавливайте/не эксплуатируйте телевизор в таких местах, помещениях и ситуациях, которые перечислены ниже.

Места расположения:

- На открытом воздухе (под прямыми солнечными лучами), на берегу моря, на корабле или другом судне, в автомобиле, в медицинских учреждениях, в неустойчивом положении; вблизи воды, или там, где возможно воздействие на него дождя, влаги или дыма.
- При установке в раздевалке бассейна или горячего источника присутствующие в воздухе сера и т.п. могут вызвать повреждения телевизора.
- Для обеспечения наилучшего качества изображения не подвергайте экран воздействию прямого освещения или солнечного света.
- Телевизор не рекомендуется переносить из холодного помещения в теплое. Резкие изменения температуры в помещении могут вызвать конденсацию влаги. Это может привести к снижению качества изображения телевизора и/или искажению цветов. В этом случае дождитесь полного испарения влаги, прежде чем включать телевизор.



Помещения:

- В жарких, влажных или слишком запыленных помещениях; в местах, где могут быть насекомые; в таких местах, в которых телевизор может быть подвержен механической вибрации; вблизи огнеопасных объектов (свечей и др.). На телевизор не должны попадать какие-либо капли или брызги; нельзя ставить на него предметы, содержащие жидкости, например вазу с цветами.
- Не устанавливайте телевизор во влажных или пыльных помещениях или в помещениях с масляным дымом или паром (неподалеку от кухонных столов или увлажнителей воздуха). Иначе может произойти возгорание, удар электрическим током или деформация.
- Не устанавливайте телевизор там, где возможно сильное повышение температуры, например под прямыми солнечными лучами, рядом с отопительными приборами или обогревателями. В таких условиях телевизор может перегреться, что приведет к деформации корпуса и/или преждевременно телевизора.



Ситуации:

- Использование изделия, когда мокрые руки; снят корпус или установлены дополнительные аксессуары, не рекомендованные изготовителем. Во время грозы отключайте телевизор от розетки электропитания и антенны.
- Не устанавливайте телевизор так, чтобы он выдавался в открытое пространство. Иначе возможны травмы или повреждения оборудования от удара о телевизор.



Осколки:

- Не бросайте никакие предметы в телевизор. От удара экранное стекло может разбиться и нанести серьезную травму.
- Если на поверхности телевизора образовались трещины, перед тем, как прикоснуться к нему, выньте кабель питания из розетки. В противном случае это может привести к удару электрическим током.

Если телевизор не используется

- Если Вы не собираетесь пользоваться телевизором в течение нескольких дней, по соображениям безопасности и энергосбережения его следует отключить от сети электропитания.
- Так как телевизор не отключается от сети при выключении кнопкой, для его полного отключения от электропитания выньте вилку кабеля питания из розетки.
- Некоторые телевизоры оснащены функциями, для корректной работы которых требуется оставлять телевизор в режиме ожидания.

Меры предосторожности в отношении детей

- Не позволяйте детям взбираться на телевизор.
- Храните мелкие детали вне досягаемости детей, чтобы они не могли случайно проглотить их.

Если имеют место следующие неисправности...

Немедленно выключите телевизор и выньте вилку кабеля питания из розетки в следующих случаях.
Обратитесь к своему дилеру или в сервисный центр Sony для того, чтобы квалифицированные специалисты сервисной службы выполнили проверку телевизора.

В случае, если:

- Поврежден кабель питания.
- Электророзетка имеет плохие контакты.
- Телевизор получил повреждение в результате падения, удара или попадания брошенным в него предметом.
- Внутри корпуса телевизора через отверстия попала жидкость или какой-либо предмет.

О температуре ЖК-телевизора

При длительном использовании ЖК-телевизора его поверхности нагреваются. Они становятся горячими на ощупь.

Меры предосторожности

RU

Просмотр телевизора

- Смотрите телевизор при достаточном освещении; просмотр при плохом освещении или в течение чрезмерно продолжительного времени утомляет глаза.
- При использовании наушниками не устанавливайте слишком большую громкость, чтобы не повредить слух.

ЖК-экран

- Хотя ЖК-экран изготовлен по высокоточной технологии и число эффективных точек достигает 99,99 % и выше, на экране могут постоянно появляться черные или яркие цветные (красные, синие или зеленые) точки. Это структурное свойство ЖК-экрана, которое не является признаком неисправности.
- Не нажимайте на защитный фильтр, не царапайте его и не ставьте на телевизор какие-либо предметы. Это может привести к неравномерности изображения или повреждению ЖК-экрана.
- Если телевизор работает в холодном месте, изображение может оказаться размытым или слишком темным. Это не является признаком неисправности. Эти явления исчезнут с повышением температуры.
- При продолжительной демонстрации неподвижного изображения могут появляться остаточные изображения. Через несколько секунд они могут исчезнуть.
- Во время работы телевизора экран и корпус нагреваются. Это не является признаком неисправности.
- ЖК-экран содержит небольшое количество жидких кристаллов. При утилизации соблюдайте соответствующие местные положения и инструкции.

Уход за поверхностью экрана, корпусом телевизора и их чистка

Перед чисткой телевизора или вилки кабеля питания отсоедините кабель от сети.

Для обеспечения сохранности конструкционных материалов и покрытия экрана телевизора соблюдайте следующие меры предосторожности.

- Для удаления пыли с поверхности экрана/корпуса телевизора осторожно протирайте его мягкой тканью. Если пыль не удаляется полностью, протрите экран мягкой тканью, слегка смоченной в слабом растворе мягкого моющего средства.
- Никогда не разбрызгивайте воду или моющее средство прямо на телевизор. Скопление жидкости в низу экрана или на наружных поверхностях и проникновение внутрь телевизора может привести к выходу телевизора из строя.
- Ни в коем случае не используйте никакие абразивные материалы, щелочные/кислотные очистители, чистящие порошки и такие летучие растворители, как спирт, бензин, разбавитель или инсектициды. Применение этих веществ или длительный контакт с изделиями из резины/винила могут повредить покрытие корпуса или поверхность экрана.
- Не прикасайтесь к телевизору, если на руках имеются какие-либо химические вещества, например крем для рук или солнцезащитный крем.



- Для обеспечения надлежащей вентиляции рекомендуется периодически прочищать вентиляционные отверстия с помощью пылесоса.
- При регулировке угла наклона телевизора изменяйте его положение медленно и осторожно во избежание соскальзывания телевизора с подставки.

Дополнительные устройства

- Держите дополнительные компоненты или оборудование, излучающее электромагнитные волны, на расстоянии от телевизора. В противном случае может иметь место искажение изображения и/или звука.
- Данное оборудование протестировано и признано отвечающим требованиям к предельным значениям, установленным в Директиве ЭМС, при использовании соединительного сигнального кабеля длиной менее 3 метров.

Рекомендации по разъему типа F

Внутренняя жила должна выступать из разъема менее чем на 1,5 мм.

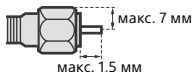

(Справочный рисунок разъема типа F)

Беспроводная функция устройства

- Не используйте устройство вблизи медицинского оборудования (электронных стимуляторов сердца и т. д.), поскольку это может привести к неисправности последнего.
- Несмотря на то, что данное устройство передает/получает зашифрованные сигналы, остерегайтесь несанкционированного перехвата сигнала. Мы не несем ответственности за любую проблему такого рода.

Предупреждение относительно использования пульта ДУ

- Вставляя батарейки, соблюдайте полярность.
- Не используйте одновременно батарейки различных типов или старые и новые батарейки.
- При утилизации батареек всегда соблюдайте правила охраны окружающей среды. В некоторых регионах правила утилизации батареек могут быть регламентированы. Просьба обращаться по этому поводу в местные органы власти.
- Бережно обращайтесь с пультом ДУ. Не бросайте его, не становитесь на него и не лейте на него никаких жидкостей.
- Не оставляйте пульт ДУ вблизи источников тепла или в месте, подверженном прямому воздействию солнечных лучей, или во влажном помещении.

Утилизация телевизора



Утилизация отслужившего электрического и электронного оборудования (директива применяется в странах Евросоюза и других европейских странах, где действуют системы раздельного сбора отходов)



Утилизация использованных элементов питания (применяется в странах Евросоюза и других европейских странах, где действуют системы раздельного сбора отходов)

Детали и элементы управления

Элементы управления и индикаторы

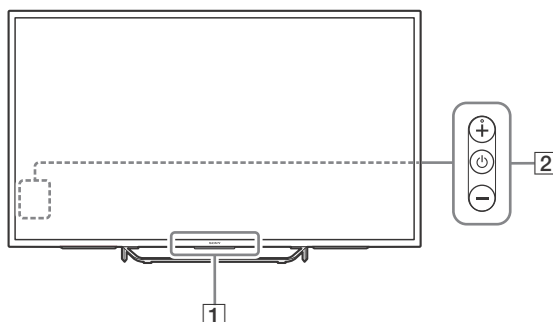

1 Датчик пульта дистанционного управления*1 / светочувствительный датчик*1 / светодиодный индикатор

Индикатор подсветки загорается или мигает в соответствии с состоянием телевизора.

- Белый
При включении телевизора/активации режима отключения изображения/обновлении программного обеспечения и т.д.
- Голубой
При беспроводном подключении к мобильному устройству.
- Розовый*2
Режим записи.
- Желтый
Установлен таймер.

2 ⏻ (питание) / + / -

Если телевизор выключен,
нажмите ⏻ для включения питания.

Если телевизор включен,
нажмите и удерживайте ⏻ для выключения питания.
Нажимайте ⏻, чтобы изменить функцию. Затем нажмите кнопку + или - для следующих действий:

- Регулировка громкости
- Выбор канала
- Выбор источника входного сигнала телевизора

*1 Не следует размещать какие-либо предметы около датчика.

*2 Только в определенных регионах/странах/моделях телевизора.

Использование пульта дистанционного управления

Описание частей пульта ДУ

Форма, положение, наличие и функция кнопки пульта дистанционного управления зависят от региона/страны/модели телевизора.

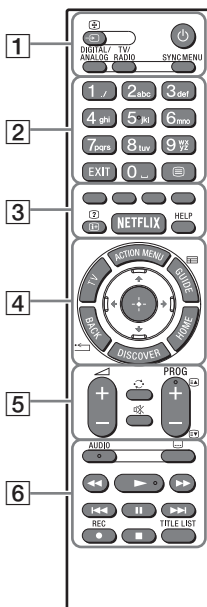

1 (Выбор источника входного сигнала/Удержание текста)

В режиме телевизора: Служит для отображения и выбора источника входного сигнала.

В режиме телетекста: отображение текущей страницы.

(Режим ожидания телевизора)

Включение или выключение телевизора (режим ожидания).

DIGITAL/ANALOG

Переключение между цифровым и аналоговым режимами.

TV/RADIO

Переключение между режимами TV и RADIO.

SYNC MENU

Отображение меню BRAVIA Sync.

2 Цифровые кнопки

EXIT

Возврат к предыдущему экрану или выход из меню. Если доступна служба интерактивного приложения, нажмите эту кнопку, чтобы выйти из службы.

(Текст)

Отображение текстовой информации.

3 Цветные кнопки

Выполнение соответствующей функции в момент нажатия.

/ (Информация/Вывод скрытого текста)

Отображение информации.

NETFLIX (только для определенного региона/страны/модели телевизора)

Доступ к интерактивной службе "NETFLIX".

HELP

Отображение меню справки. Со справочным руководством можно ознакомиться здесь.

4 ACTION MENU

Отображение списка контекстных функций.

TV

- Переключение на канал телевизора или входной сигнал от других устройств.
- Включите телевизор для отображения канала телевизора или входного сигнала.

GUIDE/

Отображение цифрового телегида.

BACK/

Возврат к предыдущему экрану.

HOME

Отображение меню "Дом" телевизора.

DISCOVER

Вывод строки содержимого для поиска содержимого.

/ / / / (Выбор параметров / Ввод)

5 +/- (Громкость)

Регулировка громкости.



(Переход)

Переход вперед и назад между двумя каналами или входами. Телевизор переключается между текущим каналом или входом и последним выбранным каналом или входом.

(Отключение звука)

Отключение звука. При повторном нажатии звук включается.

PROG +/-//

В режиме телевизора: Выбор канала.
В режиме телетекста: выбор следующей () или предыдущей () страницы.

6 AUDIO

Изменение языка просматриваемой в данный момент программы.

(Установка субтитров)

Включение или выключение субтитров (если эта функция доступна).



Можно управлять мультимедиа-содержимым на телевизоре и подключенном совместимом с BRAVIA Sync устройстве.

REC

Запись текущей программы с помощью функции записи жесткого диска USB HDD.

TITLE LIST

Отображение списка заголовков.

Схема подключения

Для получения дополнительных сведений о подключениях см. справочное руководство (стр. 2).

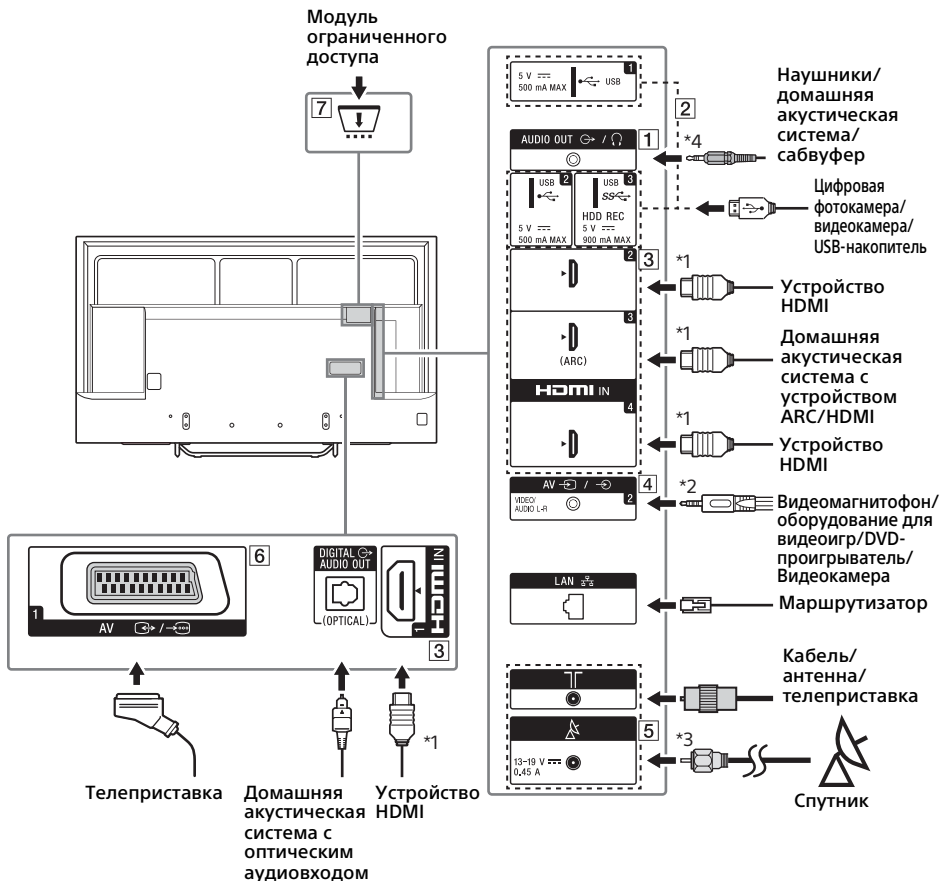

1 AUDIO OUT*4

- Для прослушивания звука с телевизора через подключенное оборудование, нажмите кнопку **HOME**. Выберите [Настройки] → [Звук] → [Наушники/линейный аудиовыход] а затем выберите требуемый пункт.

2 **USB 1/2**, **USB 3 (HDD REC)*5**

- Подключение крупного устройства USB может привести к помехам для других подключенных устройств, расположенных рядом с ним.
- При подключении крупного устройства USB подключайте его к порту USB 1.

3 HDMI IN 1/2/3/4

- При подключении цифровой аудиосистемы, поддерживающей технологию Audio Return Channel (ARC), используйте вход HDMI IN 3. В противном случае потребуются дополнительное подключение к DIGITAL AUDIO OUT (OPTICAL).

4 **AV 2**

- Для композитного подключения используйте прилагаемый аналоговый удлинительный кабель*5.

5 **(Вход RF)**, **(вход спутникового сигнала)**

- Соединения для наземного/кабельного и спутникового вещания.

6 **AV 1**

- Подключение с помощью кабеля SCART. При подключении аналогового декодера кодированный сигнал от ТВ-тюнера поступает на декодер, затем декодер выводит сигнал в декодированном виде.

7 **CAM (Модуль ограниченного доступа)**

- Обеспечивает доступ к платным телевизионным услугам. Для получения более подробной информации см. руководство по эксплуатации, прилагаемое к модулю CAM.

- Не вставляйте смарт-карту непосредственно в разъем CAM на телевизоре. Смарт-карту необходимо вставлять в модуль ограниченного доступа, предоставленный авторизованным дилером.
- Разъем CAM поддерживается не во всех странах или регионах. Обратитесь за соответствующей информацией к своему дилеру.
- Возможно, после использования интернет-видео при переходе к цифровому каналу отобразится сообщение CAM.

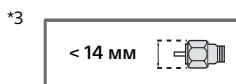
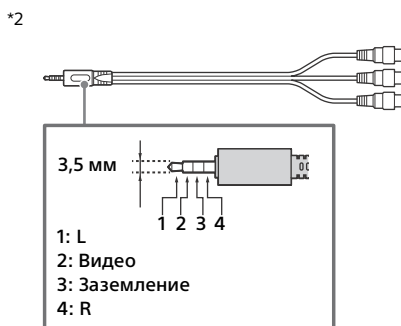
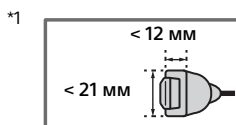

*4 Поддержка только 3-полюсного стереомини-штекера.

*5 Только в определенных регионах/странах/моделях телевизора.

Установка телевизора на стену

В данном руководстве по эксплуатации телевизора представлены только шаги по подготовке к установке телевизора перед монтажом на стену.

К сведению покупателей:

Для обеспечения сохранности изделия и из соображений безопасности компания Sony настоятельно рекомендует привлекать для установки телевизора только дилеров или лицензированных подрядчиков Sony. Не пытайтесь выполнить установку самостоятельно.

К сведению дилеров и подрядчиков Sony:

Уделяйте повышенное внимание безопасности во время установки, периодического обслуживания и осмотра данного изделия.

Для правильной установки данного изделия необходим достаточный опыт, в особенности при определении того, в состоянии ли стена выдержать вес телевизора. Обязательно привлечите для установки этого изделия на стену дилеров или лицензированных подрядчиков Sony и строго соблюдайте технику безопасности при выполнении работ по установке. Компания Sony не несет ответственности за любые поломки или травмы, вызванные неправильным обращением с изделием или его неправильной установкой.

Используйте кронштейн для настенной установки SU-WL450 (не входит в комплект) для установки телевизора на стену.

При установке кронштейна для настенной установки см. также инструкцию по эксплуатации и руководство по установке, прилагаемые к кронштейну для настенной установки.

Примечание

- Храните извлеченные винты в надежном недоступном для детей месте.



Для получения инструкций по установке кронштейна для настенной установки вашей модели телевизора см. следующий веб-сайт:

www.sony.eu/tv/wall-mount-bracket-manual

Поиск неисправностей

Чтобы использовать обновленное программное обеспечение телевизора, необходимо загрузить программное обеспечение последней версии с помощью системы цифрового вещания или Интернета. Выберите [Обнов. сейчас] для запуска обновления программного обеспечения. Светодиодный индикатор мигает белым при обновлении программного обеспечения. При обновлении программного обеспечения отобразится следующий экран [Updating...] (Обновление...).

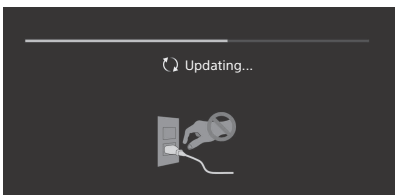

Не отсоединяйте кабель питания переменного тока во время обновления программного обеспечения. В противном случае обновление программного обеспечения может не завершиться, что может стать причиной некорректной работы программного обеспечения. Обновление программного обеспечения может занять до 30 минут. Если не требуется автоматически обновлять программное обеспечение, нажмите кнопку **HOME** и выберите [Справка] → [Обновление системы] → [Автоматическая загрузка ПО] → [Выкл.].

При включении телевизор может некоторое время не включаться — даже при нажатии кнопки питания на пульте дистанционного управления или самом телевизоре, поскольку для инициализации системы требуется некоторое время. Подождите примерно одну минуту, затем повторите попытку.

При включении телевизора, нажав кнопку питания на пульте дистанционного управления или самом телевизоре, потребуется некоторое время для включения LED-подсветки и активации пульта ДУ.

Если светодиодная подсветка мигает красным цветом, подсчитайте, сколько раз она мигает (с интервалом в три секунды).

Если светодиодный индикатор мигает красным, выполните сброс настроек телевизора, отключив кабель питания на две минуты, затем снова включите телевизор. Если проблема не исчезла, свяжитесь со своим дилером или специалистом сервисного центра Sony и сообщите, сколько раз светодиодный индикатор мигает красным цветом (с интервалом в три секунды). Отсоедините сетевой шнур и сообщите своему дилеру или в сервисный центр Sony.

Если светодиодный индикатор не мигает, проверьте следующие элементы.

Также см. пункт поиска неисправностей в справочном руководстве или выполните автодиагностику, выбрав пункт [Справка] → [Самодиагностика]. Если проблема не устраняется, обратитесь к квалифицированным специалистам по обслуживанию телевизоров.

Поиск и устранение неисправностей

Нет ни изображения (темный экран), ни звука.

- Проверьте подключение антенны или кабеля.
- Подключите телевизор к электросети и нажмите \odot на телевизоре или пульте дистанционного управления.

Некоторые каналы не настраиваются.

- Проверьте подключение антенны или кабеля.
- Возможно короткое замыкание спутникового кабеля или неполадки с подключением этого кабеля. Проверьте кабель и соединение, а затем выключите телевизор с помощью главного выключателя питания Вкл./Выкл. и включите его снова.
- Указанная частота находится вне диапазона. Обратитесь в компанию, обеспечивающую прием спутникового вещания.

Не обнаружены службы (программы) кабельного телевидения.

- Проверьте кабельное соединение или конфигурацию настройки.
- Попробуйте выполнить процедуру [Автонастройка цифровых каналов], выбрав значение [Эфир] вместо [Кабель].

Не работает пульт ДУ.

- Замените батарейки.

Забыли пароль для функции [Замок от детей (вещание)].

- Введите 9999 в качестве PIN-кода. Обновите PIN-код, выбрав [Настройки] → [Замок от детей (вещание)] → [Смена PIN кода].

Поверхности телевизора нагреваются.

- При длительном использовании телевизора его поверхности нагреваются. Они становятся горячими на ощупь.

Зависание при воспроизведении аудио или видео, пустой экран, либо телевизор не реагирует на нажатие кнопок телевизора или пульта ДУ.

- Выполните простую перезагрузку телевизора, отключив шнур питания на две минуты, а затем снова включив его.

Не удается найти кнопки , + и - на телевизоре.

- Расположение кнопок на телевизоре показано на рисунке внизу.

Задняя панель

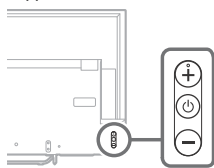

Включена LED-подсветка.

- Если не требуется зажигать LED-подсветку, ее можно отключить.

Нажмите кнопку **HOME**, затем выберите [Настройки] → [LED-подсветка] → [Выкл.].

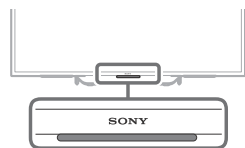

Не удается подключить к беспроводному маршрутизатору с помощью WPS (Wi-Fi Protected Setup).

- При использовании протокола безопасности WEP выберите [Просто] → [Wi-Fi] → [Подкл. через список сканир.]. Затем выберите имя сети (SSID) для подключения.

Не удается найти требуемое имя сети в настройках сети.

- Выберите [[Ввод вручную]] и нажмите , чтобы ввести имя сети.

Технические характеристики

Система

Система панели

- ЖКД (жидкокристаллический дисплей),
- Светодиодная подсветка

Система телевещания

- В зависимости от выбранной страны/региона/ модели телевизора
- Аналоговый: B/G, D/K, L, I
- Цифровой: DVB-T/DVB-C
- DVB-T2*
- Спутник*: DVB-S/DVB-S2

Система цветности/видео

- Аналоговый: PAL, SECAM, NTSC3.58 (Только видео), NTSC4.43 (Только видео)
- Цифровой: см. справочное руководство.

Диапазон принимаемых каналов

- В зависимости от выбранной страны/региона/ модели телевизора
- Аналоговый: UHF/VHF/кабель
- Цифровой: UHF/VHF/кабель
- Спутник*: промежуточная частота 950-2150 МГц

Выход звука

- 10 Вт + 10 Вт

Беспроводная технология

- Протокол IEEE802.11ac/a/b/g/n
- Bluetooth версии 4.1

- * Не все телевизоры оснащены технологией DVB-T2 или DVB-S/S2, а также разъемом для спутниковой антенны.

Входные/выходные разъемы

Антенна/кабель



- Разъем 75 Ом для VHF/UHF

Спутниковая антенна

- Гнездовой разъем типа F, 75 Ом.
- DiSEqC 1.0, LNB 13 В/18 В, тон 22 кГц, Перед. по одному кабелю EN50494.

 /  AV 1

- 21-штырьковый SCART-разъем (стандарт CENELEC), включая аудио-/видеовход, вход RGB и телевизионный аудио-/видеовыход.

 /  AV 2

- Видео-/аудиовход (мини-гнездо)

HDMI IN 1, 2, 3, 4 (с поддержкой разрешения 4K и HDCP 2.2)

Видео:

4096 × 2160p (50, 60 Гц)^{*1}, ^{*2} 4096 × 2160p (24 Гц)^{*1}, 3840 × 2160p (50, 60 Гц)^{*2}, 3840 × 2160p (24, 25, 30 Гц), 1080p (30, 50, 60 Гц), 1080i/24p, 1080i (50, 60 Гц), 720p (30, 50, 60 Гц), 720i/24p, 576p, 576i, 480p, 480i, Форматы ПК

^{*1} При вводе сигнала 4096 × 2160p отображается сигнал 3840 × 2160p

^{*2} Только HDMI IN 2 / 3.

Аудио: 5,1-канальный линейный PCM: 32, 44,1, 48, 88,2, 96, 176,4 и 192 кГц, 16, 20 и 24 бит, Dolby Digital, Dolby Digital Plus и DTS ARC (Audio Return Channel) (только HDMI IN 3) (Двухканальный линейный PCM, Dolby Digital, Dolby Digital Plus, DTS)

⊖ DIGITAL AUDIO OUT (OPTICAL)

Цифровой оптический разъем (Двухканальный линейный PCM, Dolby Digital, DTS)

AUDIO OUT ⊖ / ⊕ (стереофоническое мини-гнездо)

Наушники, аудиовыход, сабвуфер

⊖ 1, ⊖ 2, SS ⊖ 3 (HDD REC)^{*1}

Порт устройства USB (жесткий диск SS ⊖ 3 USB для функции записи)

USB-порты 1 и 2 поддерживают высокоскоростное соединение USB (USB2.0).

USB-порт 3 поддерживает сверхскоростное соединение USB (USB3.0).



Разъем под CAM (модуль ограниченного доступа)



Разъем 10BASE-T/100BASE-TX (Скорость соединения зависит от операционной среды сети. Скорость и качество передачи данных интерфейса 10BASE-T/100BASE-TX для данного телевизора не гарантируются.)

Прочее

Дополнительные аксессуары

Кронштейн для настенной установки:
SU-WL450

Голосовое дистанционное управление:
RMF-TX200E

Беспроводной сабвуфер: SWF-BR100

Условия хранения:

Товары сохраняют в упакованном виде в темных, сухих, чистых, хорошо вентилируемых помещениях, изолированных от мест хранения кислот и щелочей.

Температура хранения*: от -20 °C до +60 °C.
Относительная влажность хранения*: < 80 % (без конденсации).

* Примечание: максимальные значения для обоих параметров не могут быть достигнуты одновременно.

Рабочая температура: от 0 °C до 40 °C. Рабочая относительная влажность: 10 % - 80 % (без конденсации).

RU

Питание, справочный лист технических данных устройства и другое

Электропитание

Номинальное электропитание: входное электропитание 220 В – 240 В пер. тока, 50 Гц

Класс энергопотребления

KD-65XD7505: A

KD-55XD7005: A

KD-49XD7005: A

Размер экрана (по диагонали) (Прибл.)

KD-65XD7505: 163,9 см / 65 дюймов

KD-55XD7005: 138,8 см / 55 дюймов

KD-49XD7005: 123,2 см / 49 дюймов

Удельная потребляемая мощность в режиме

[Стандартный]:

KD-65XD7505: 10,9 мВт/см²

KD-55XD7005: 13,7 мВт/см²

KD-49XD7005: 13,9 мВт/см²

Потребляемая мощность в режиме [Стандартный]:

KD-65XD7505: 125 Вт

KD-55XD7005: 112 Вт

KD-49XD7005: 90 Вт

в режиме [Яркий]

KD-65XD7505: 206 Вт

KD-55XD7005: 184 Вт

KD-49XD7005: 151 Вт

Среднее ежегодное энергопотребление*²

KD-65XD7505: 173 кВт-ч

KD-55XD7005: 155 кВт-ч

KD-49XD7005: 125 кВт-ч

Мощность, потребляемая в дежурном режиме*3*4

0,50 Вт (14 Вт в режиме обновления)

Разрешение экрана

3840 точек (по горизонтали) × 2160 строк (по вертикали)

Выходные параметры

USB 1/2: 5 В, ---, 500 мА, МАКС.

USB 3: 5 В, ---, 900 мА, МАКС.

Размеры (Прибл.) (ш × в × г)

С настольной подставкой

KD-65XD7505: 146,3 × 90,1 × 29,5 см

KD-55XD7005: 124,5 × 77,0 × 23,5 см

KD-49XD7005: 110,7 × 69,0 × 23,5 см

Без настольной подставки

KD-65XD7505: 146,3 × 85,2 × 8,0 см

KD-55XD7005: 124,5 × 73,0 × 7,8 см

KD-49XD7005: 110,7 × 65,1 × 7,8 см

Масса (Прибл.)

С настольной подставкой

KD-65XD7505: 22,7 кг

KD-55XD7005: 17,8 кг

KD-49XD7005: 14,1 кг

Без настольной подставки

KD-65XD7505: 21,5 кг

KD-55XD7005: 16,9 кг

KD-49XD7005: 13,2 кг

*1 Только в определенных регионах/странах/моделях телевизора.

*2 За потребление электроэнергии в год принята потребляемая мощность телевизора, работающего 4 часа в день в течение 365 дней. Фактическое потребление электроэнергии будет напрямую зависеть от способа использования телевизора.

*3 Номинальная величина мощности потребления в режиме ожидания достигается после того, как телевизор выполнит необходимые внутренние процессы.

*4 Потребляемая мощность в режиме ожидания увеличится при подключении телевизора к сети.

Примечание

- Макет карты следует извлекать из гнезда TV CAM (модуль ограниченного доступа) только в том случае, если устанавливается смарт-карта, подходящая для разъема CAM.
- Доступность дополнительных аксессуаров зависит от страны/региона/модели телевизора/наличия в продаже.
- Конструкция и технические характеристики могут быть изменены без уведомления.

Примечание в отношении Цифрового ТВ

- Все функции, относящиеся к цифровому ТВ (DVB) будут действовать только в тех странах или регионах, в которых ведется эфирная цифровая трансляция сигнала DVB-T/DVB-T2 (MPEG-2 или H.264/MPEG-4 AVC), или обеспечивается доступ к совместимому кабельному цифровому вещанию DVB-C (MPEG-2 или H.264/MPEG-4 AVC). Просим Вас уточнить у своего дилера, можно ли принимать сигнал DVB-T/DVB-T2 там, где Вы живете, или узнать у своего провайдера кабельного телевидения, доступна ли предоставляемая им услуга кабельного вещания DVB-C для Вашего телевизора.
- Провайдер кабельного ТВ может установить дополнительный сбор за такую услугу и потребовать от Вас согласия со своими условиями.
- Несмотря на то, что данный телевизор соответствует характеристикам DVB-T/DVB-T2 и DVB-C, не гарантируется его совместимость с цифровым эфирным вещанием в формате DVB-T/DVB-T2 и кабельным в формате DVB-C в будущем.
- Некоторые из функций цифрового ТВ в некоторых странах/регионах могут быть недоступными, а правильный прием сигнала стандарта DVB-C может быть обеспечен не для всех провайдеров кабельного ТВ.

Информация о торговых марках

- Термины HDMI, HDMI High-Definition Multimedia Interface и логотип HDMI являются товарными знаками или зарегистрированными товарными знаками HDMI Licensing LLC в США и других странах.
- Произведено по лицензии Dolby Laboratories. Название Dolby, Dolby Audio и символ с двойной буквой D являются торговыми марками Dolby Laboratories.
- "BRAVIA" и BRAVIA являются торговыми марками компании Sony Corporation.

- Gracernote, Gracernote eyeQ, Gracernote VideoID, Gracernote Video Explore, эмблема и логотип Gracernote, а также логотип "Powered by Gracernote" являются зарегистрированными товарными знаками или товарными знаками Gracernote в США и/или других странах.
- Opera® Devices SDK from Opera Software ASA. Copyright 1995-2015 Opera Software ASA. All rights reserved.
- Wi-Fi, Wi-Fi Direct, Miracast, Wi-Fi Protected Setup и логотип Wi-Fi CERTIFIED являются товарными знаками или зарегистрированными товарными знаками Wi-Fi Alliance.
- Сведения о патентах DTS см. <http://patents.dts.com>. Изготовлено по лицензии DTS, Inc. DTS, символ, а также DTS и символ вместе являются зарегистрированными товарными знаками, а DTS Digital Surround является товарным знаком DTS, Inc. © DTS, Inc. Все права защищены.
- QuickSet и логотип QuickSet являются товарными знаками Universal Electronics Inc. Portions © UEI 2000-2015
- Знак Bluetooth® и логотипы являются зарегистрированными торговыми марками, которые принадлежат Bluetooth SIG, Inc., любое их использование Sony Corporation лицензировано. Все остальные торговые марки и торговые наименования являются собственностью соответствующих владельцев.
- DiSEqC™ является товарным знаком EUTELSAT. Данный телевизор поддерживает протокол связи DiSEqC 1.0. Данный телевизор не предназначен для управления моторизованными антеннами.
- TUXERA является зарегистрированным товарным знаком Tuxera Inc. в США и других странах.
- Логотип USB в форме трезубца USB-IF SuperSpeed является зарегистрированным товарным знаком USB Implementers Forum, Inc. 

Зміст

ВАЖЛИВА ПРИМІТКА	3
Відомості з безпеки	3
Заходи безпеки	5
Компоненти пристрою й елементи керування	7
Елементи керування й індикатори	7
Використання пристрою дистанційного керування	8
Опис компонентів пристрою дистанційного керування	8
Схема підключення	10
Встановлення телевізора на стіні	12
Усунення несправностей	13
Несправності та способи їх усунення	13
Технічні характеристики	14

Вступ

Дякуємо, що ви обрали цей продукт від Sony.
Перед початком експлуатації телевізора уважно прочитайте цей посібник і збережіть його для використання у майбутньому.

Примітка

- Перед використанням телевізора прочитайте розділ «Відомості з безпеки» (стор. 3).
- Зовнішній вигляд виробу може відрізнятися від зображень та ілюстрацій у посібнику з налаштування та в цьому посібнику. Такі зображення й ілюстрації призначено виключно для довідки.

Розташування посібника з налаштування

Посібник з налаштування розташовується на подушечці всередині картонної коробки від телевізора.

Довідка

У Довідці наводиться інформація про використання різних функцій телевізора. Щоб відобразити Довідку на телевізорі, натисніть **HELP** на пристрої дистанційного керування та виберіть [Довідка].

Розташування ідентифікаційної етикетки

Етикетки, на яких вказано номер моделі, дату виробництва (рік/місяць) й електричні параметри, знаходяться ззаду на телевізорі або на упаковці.

Дата виготовлення зазначена на виробі та упаковці на етикетці зі штрих-кодом у наступному форматі: YYYY/MM, де YYYY - рік виготовлення, MM - місяць.

ПОПЕРЕДЖЕННЯ
ЩОБ УНИКНУТИ
РОЗПОВСЮДЖЕННЯ
ВОГНЮ, ТРИМАЙТЕ СВІЧКИ
Й ІНШІ ДЖЕРЕЛА
ВІДКРИТОГО ВОГНЮ
ПОДАЛІ ВІД ЦЬОГО ВИРОБУ.



ВАЖЛИВА ПРИМІТКА

Назва виробу: Телевізор

Обладнання відповідає вимогам:

- Технічного регламенту обмеження використання деяких небезпечних речовин в електричному та електронному обладнанні (постанова КМУ від 03.12.2008 № 1057);
- Технічного регламенту з електромагнітної сумісності обладнання (постанова КМУ від 29.07.2009 № 785);
- Технічного регламенту безпеки низьковольтного електричного обладнання (постанова КМУ від 29.10.2009 № 1149).

Виробник Соні Корпорейшн цим оголошує, що телевізори моделей KD-65XD7505, KD-55XD7005, KD-49XD7005 відповідають вимогам та іншим застосованим положенням Технічного регламенту радіоблабднання і телекомунікаційного кінцевого (термінального) обладнання. Отримати декларацію відповідності можна за адресою ТОВ «Соні Україна», вул. Іллінська, 8, м. Київ, 04070, Україна, e-mail info@sony.ua.

Виробник: Соні Корпорейшн, 1-7-1 Конан, Мінато-ку, Токіо 108-0075, Японія.

Вироблено на підприємствах в Словаччині та Малайзії. Країна виробництва зазначається на виробі та його пакуванні. Уповноважений представник в Україні із питань відповідності вимогам технічних регламентів:

ТОВ «Соні Україна», вул. Іллінська, 8, м. Київ, 04070, Україна.



Відомості з безпеки

УВАГА!

Батареї не повинні зазнавати дії високих температур, наприклад знаходитися під променями сонця, поблизу вогню тощо.

Уникайте встановлення телевізора в нестійких місцях. У разі падіння телевізор може спричинити серйозні травми чи навіть смерть. Чимало травм, зокрема й дитячих, можна уникнути, виконуючи прості правила безпеки.

- Використовуйте виключно корпуси чи підставки, рекомендовані виробником телевізора.
 - Використовуйте лише ті меблі, що здатні витримати вагу телевізора.
 - Переконайтеся, що телевізор не виступає за край елемента меблів, що підтримує його.
 - Якщо ви бажаєте розмістити телевізор на високій меблі (наприклад, на сервант чи книжкову шафу), обов'язково забезпечте анкерне кріплення як телевізора, так і елемента меблів до надійної опори.
 - Не підкладайте під телевізор тканинні вироби чи інші матеріали, коли ставите його на опорний елемент меблів.
 - Розкажіть дітям, що вилізати на меблі, аби дотягтися до телевізора чи його елементів керування, небезпечно.
- Якщо необхідно перенести телевізор в інше місце, дотримуйтеся описаних вище застережних заходів.

Встановлення/налаштування

Встановіть та використовуйте телевізор згідно з нижченаведеними інструкціями з метою запобігання ризику виникнення пожежі, ураження електричним струмом та/або травм.

Встановлення

- Телевізор має бути встановлений поблизу легкодоступної електричної розетки.
- Поставте телевізор на надійній рівній поверхні, щоб уникнути його падіння та травмування людей або пошкодження цінного майна.
- Поставте телевізор на надійній рівній поверхні.
- Встановлення телевізора на стіну повинен здійснювати тільки кваліфікований працівник центру сервісного обслуговування.

- З міркувань безпеки рекомендується використовувати допоміжне устаткування виробництва Sony, зокрема: кронштейн для настінного кріплення — SU-WL450
- Приєднуючи до телевізора кронштейн для настінного кріплення, використовуйте гвинти, що надаються в комплекті з кронштейном для настінного кріплення. Параметри зображених на ілюстрації гвинтів, що постачаються в комплекті, наведено за умови вимірювання від з'єднувальної поверхні кронштейна для настінного кріплення. Діаметр і довжина гвинтів варіюються залежно від моделі кронштейна для настінного кріплення. Використання будь-яких інших гвинтів, крім комплектних, може призвести до внутрішнього пошкодження телевізора або його падіння тощо.

8 мм - 12 мм

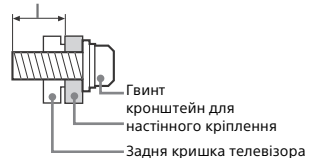

Транспортування

- Перед транспортуванням телевізора від'єднайте всі кабелі.
- Для транспортування великого телевізора потрібно дві або три особи.
- При транспортуванні телевізора вручну тримайте його, як показано на малюнку. Не натискайте на РК-панель та рамку довкола екрана.

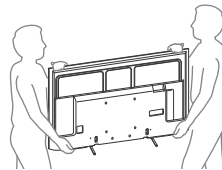

- При переміщенні телевізора оберігайте його від поштовхів або надмірної вібрації.
- При транспортуванні телевізора до сервісного центру або при переїзді запакуйте його в коробку, використовуючи призначені для нього пакувальні матеріали.

Попередження падіння

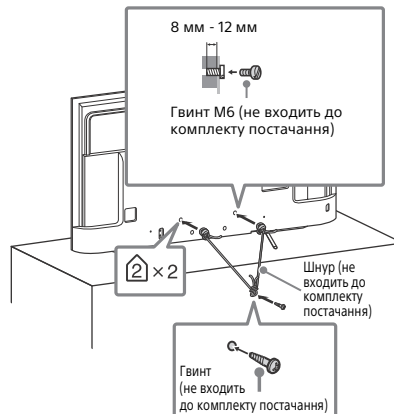

Вентиляція

- Ніколи не закривайте вентиляційні отвори і нічого не вставляйте у корпус.
- Залишіть вільний простір навколо телевізора, як показано нижче.
- Переконайтеся, що ТВ вентилюється належним чином. Потрібно, щоб навколо ТВ було достатньо вільного місця, як це зображено на ілюстрації.

Встановлення на стіні

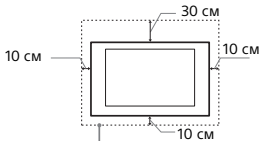

Залиште принаймні такий простір вільним навколо телевізора.

Встановлення за допомогою підпори

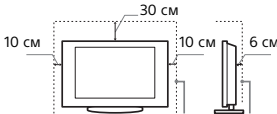

Залиште принаймні такий простір вільним навколо телевізора.

- Для забезпечення належної вентиляції та запобігання накопиченню бруду або пилу:
 - Не кладіть телевізор у горизонтальне положення, не встановлюйте його нижньою стороною догори, задом наперед або на бік.
 - Не ставте телевізор на полицю, килим, постіль або у шафу.
 - Не накривайте телевізор тканиною, такою як занавіси, або іншими речами, наприклад газетами тощо.
 - Не встановлюйте телевізор так, як показано нижче.

Циркуляція повітря неможлива.

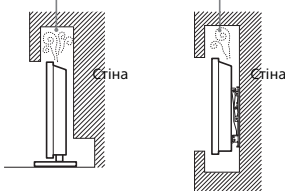

Силовий шнур

Поводьтеся із силовим шнуром і розеткою у зазначений нижче спосіб, щоб запобігти ризику виникнення пожежі, ураження електричним струмом чи пошкодження та/або травм:

- Використовуйте силовий шнур, наданий тільки компанією Sony, а не іншими постачальниками.
- Вставляйте штепсель до електричної розетки до кінця.
- Підключайте телевізор тільки до мережі змінного струму з напругою 220 В - 240 В.
- При підключенні кабелів заради власної безпеки обов'язково від'єднайте силовий шнур і слідкуйте, щоб не заплуталися ногами у кабелі.
- Від'єднайте силовий шнур від розетки перед ремонтом або переміщенням телевізора.
- Тримайте силовий шнур подалі від джерел тепла.
- Регулярно виймайте штепсель із розетки й очищайте його. Якщо штепсель вкритий пилом і на нього потрапляє волога, його ізоляція може зіпсуватися, що може призвести до пожежі.

Примітка

- Не використовуйте наданий силовий шнур із жодним іншим обладнанням.
- Не защемляйте, не згинайте і не перекручуйте силовий шнур надто сильно. Струмопровідні жили можуть оголитися або зламатися.
- Не модифікуйте силовий шнур.
- Не кладіть важкі речі на силовий шнур.
- Не тягніть силовий шнур при від'єднанні його від електричної розетки.
- Не підключайте надто багато приладів до однієї розетки.
- Не використовуйте електричну розетку, що не забезпечує належного прилягання контактів штепселя.

Заборонене використання

Не встановлюйте/використовуйте телевізор у нижчезазначених місцях, оточеннях і ситуаціях, оскільки це може призвести до несправності телевізора, пожежі, ураження електричним струмом, пошкодження та/або травм.

Місце:

- Надворі (під прямим сонячним промінням), на морському узбережжі, на кораблі або іншому судні, всередині транспортного засобу, у медичних закладах, нестабільних місцях, поблизу відкритих водой або джерел води, в умовах дощу або диму.
- У разі встановлення у вбиральні публічної лазні чи курорту з гарячими джерелами можливе пошкодження телевізора сіркою, що міститься в повітрі, тощо.



- Для досягнення найвищої якості зображення подбайте про те, щоб екран не був спрямований на сонце чи джерело штучного освітлення.
- Не заносьте телевізор із холоду в тепле приміщення. Різка зміна температури може викликати конденсацію вологи. Це може призвести до погіршення якості зображення і якості відтворення кольорів. У такому разі дайте волозі повністю випаруватися і лише потім вмикайте телевізор.

Оточення:

- Гарячі, вологі або надмірно запилені місця; місця, куди можуть потрапити комахи; де телевізор може зазнати механічної вібрації, поблизу займистих речей (свічок тощо). Захищайте телевізор від крапель і бризок рідини та не ставте на нього наповнені рідиною предмети, наприклад вази.
- Не встановлюйте телевізор у вологих і пильних місцях, а також у приміщеннях, де присутній маслянистий дим або пара (поряд із кухонним столом із зволожувачем). Це може спричинити пожежу, електричний удар або деформацію.
- Не встановлюйте телевізор у місцях, які перебувають під дією високих температур, наприклад, під прямими сонячними променями, поблизу батареї опалення або нагрівально-вентиляційної системи. Перегрівання телевізора може призвести до деформації корпусу і пошкодження самого пристрою.



Ситуація:

- Використання телевізора, якщо у вас мокрі руки, якщо корпус телевізора знятий, а також його використання з устаткуванням, не рекомендованим виробником. Від'єднайте телевізор від розетки та антени під час грози.
- Не встановлюйте телевізор так, щоб він виступав у оточуючий простір. Від удару об телевізор можуть постраждати люди й пошкодитися інші предмети.



Поломка компонентів:

- Не кидайте нічого в телевізор. Скло екрана може розбитися від удару та спричинити серйозну травму.
- Якщо корпус телевізора тріснув, не торкайтеся його, доки ви не від'єднасте силовий шнур від електромережі. Інакше, це може призвести до ураження електричним струмом.

Коли телевізор не використовується

- Якщо ви не будете використовувати телевізор протягом кількох днів, його слід від'єднати від електромережі з міркувань безпеки та збереження навколишнього середовища.
- Оскільки процес вимикання телевізора не означає його від'єднання від електромережі, потрібно витягнути штепсель з електричної розетки, щоб відключити телевізор повністю.
- Деякі телевізори мають такі функції, для належної роботи яких телевізор має залишатися в режимі очікування.

Щодо дітей

- Не дозволяйте дітям залазити на телевізор.
- Тримайте малі деталі поза доступом дітей, щоб діти їх випадково не проковтнули.

У разі виникнення нижченаведених проблем...

У разі виникнення будь-якої з нижченаведених проблем негайно **вимкніть** телевізор і від'єднайте силовий шнур від електромережі.

Зверніться до свого продавця або сервісного центру Sony з проханням, щоб ваш телевізор перевірів кваліфікований працівник.

Коли:

- Силовий шнур пошкоджено.
- Штепсель погано тримається в електричній розетці.
- Телевізор пошкоджено у результаті падіння, удару або потрапляння у нього якого-небудь предмета.
- Через отвори у корпусі всередину потрапила рідина або твердий предмет.

Про температуру ЖК-телевізора

Якщо ЖК-телевізор використовується протягом тривалого часу, то панель навколо нього нагрівається. Це можна відчутися на дотик.

Заходи безпеки

Перегляд телевізора

- Дивіться телевізор при помірному освітленні, оскільки перегляд телевізора при поганому освітленні або протягом тривалого часу призводить до напруження очей.
- Використовуючи навушники, відрегулюйте гучність таким чином, щоб уникнути надмірних рівнів, оскільки в іншому разі це може призвести до погіршення слуху.

ПК-екран

- Незважаючи на те, що РК-екран виготовлений із використанням високоточної технології і 99,99 % або більше пікселів ефективно функціонують, на екрані можуть з'являтися чорні точки або яскраві точки світла (червоні, сині або зелені). Це структурна властивість РК-екрана, а не результат його несправності.
- Не штовхайте й не дряпайте передній фільтр і не кладіть речі на цей телевізор. Зображення може стати нерівномірним або РК-екран може бути пошкоджено.
- Якщо телевізор використовується у холодному приміщенні, зображення може стати розмитим або темним. Це не є ознакою несправності. Такі явища зникають при підвищенні температури.
- При тривалому відтворенні нерухомих зображень на них може з'являтися ореол.

- Екран і корпус нагріваються під час роботи телевізора. Це не є несправністю.
- РК-екран містить невелику кількість рідкого кристала. Дотримуйтеся місцевих постанов і правил щодо утилізації.

Догляд і чищення екрана/корпусу телевізора

Перед чищенням обов'язково від'єднайте силовий шнур телевізора від електричної розетки. Щоб запобігти погіршенню якості матеріалів або покриття екрана, дотримуйтеся нижченаведених заходів безпеки.

- Щоб видалити пил із поверхні екрана/корпусу, обережно протріть її м'якою тканиною. Якщо заплінення стійке, протріть поверхню м'якою тканиною, злегка змоченою слабким розчином мийного засобу.
- Не розбризкуйте воду або мийучий засіб безпосередньо на телевізор. Рідина може потрапити на нижню частину екрана чи на зовнішні деталі, а потім всередину приладу і пошкодити телевізор.



UA

- Ніколи не використовуйте жодні жорсткі тканини, лужні або кислотні розчини й порошки для чищення або леткі розчинники, зокрема спирт, бензол, розріджувачі, інсектициди тощо. Використання таких речовин або тривалий контакт із гумою або вінілом може призвести до пошкодження поверхні екрана і матеріалу, з якого зроблено корпус.
- Не торкайтеся до телевізора, якщо ваші руки змочено будь-якою хімічною речовиною, наприклад кремом для рук або сонцезахисним кремом.
- Для забезпечення належної вентиляції рекомендуємо періодично чистити вентиляційні отвори за допомогою пилососа.
- Регулюючи кут повороту телевізора, повертайте його повільно, щоб уникнути його переміщення або зсуву зі своєї підставки.

Додаткове обладнання

- Тримайте додаткові компоненти або будь-яке обладнання, від якого йде електромагнітне випромінювання, подальше від телевізора. Інакше це може спричинити спотворення зображення та/або виникнення шуму.
- Це обладнання належним чином випробуване та визнане таким, що забезпечує функціонування з обмеженнями, визначеними у директиві щодо електромагнітної сумісності (EMC Directive) за використанням сигнальних кабелів, коротших за 3 метри.

Рекомендація щодо штекера типу F

Внутрішній дріт повинен виступати за з'єднувальну частину на більше, ніж на 1,5 мм.

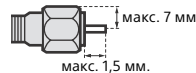

(Довідкова схема штекера типу F)

Функціонування пристрою у бездротовому режимі

- Не використовуйте цей пристрій у безпосередній близькості від медичного обладнання (електрокардіостимуляторів тощо), оскільки це може призвести до неправильної роботи медичного обладнання.
- Не зважаючи на те, що цей пристрій передає/отримує кодовані сигнали, остережіться несанкціонованого перехоплення. Виробник не несе відповідальності за виникнення будь-яких проблемних ситуацій у зв'язку з цим.

Застереження щодо поводження з пультом дистанційного керування

- Встановлюючи елементи живлення, слідкуйте за правильністю полярності.
- Не використовуйте одночасно елементи живлення різних типів або старі й нові елементи живлення.
- Утилізуйте елементи живлення без шкоди для навколишнього середовища. У певних регіонах існують правила щодо утилізації елементів живлення. Будь ласка, дізнайтеся про це у місцевих органах влади.
- Поводьтеся з пультом обережно. Не впускайте, не наступайте на нього та не допускайте пролиття на нього жодних рідин.
- Не кладіть пульт поблизу джерел тепла, під пряме сонячне проміння та у вологі місця.

Утилізація телевізора



Утилізація старого електричного та електронного обладнання (застосовується в Європейському союзі та інших європейських країнах із системами роздільного збирання сміття)



Переробка використаних елементів живлення (директива діє у межах країн Європейського Союзу та інших країн Європи зі системами роздільного збору відходів)

Компоненти пристрою й елементи керування

Елементи керування й індикатори

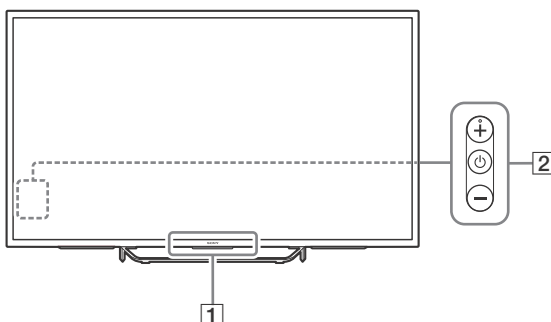



1 Датчик пристрою дистанційного керування*1 / датчик світла*1 / індикатор підсвічування

Індикатор підсвічування горить або блимає в залежності від стану телевізора.

- Білий
При увімкненні телевізора/у режимі вимкненого зображення/під час оновлення програмного забезпечення тощо.
- Голубий
Під час встановлення бездротового підключення до мобільного пристрою.
- Рожевий*2
Режим записування.
- Жовтий
Налаштовано таймер.

2 (живлення) / + / -

Якщо телевізор вимкнений,
Натисніть , щоб увімкнути.

Якщо телевізор увімкнений,
Натисніть і утримуйте , щоб вимкнути. Повторно натискайте  для зміни функції, а потім за допомогою кнопки + або - виберіть:

- Регулювання гучності
- Вибір каналу
- Вибір джерела вхідного TV-сигналу

*1 Не розташовуйте біля датчика жодних предметів.

*2 Не в усіх країнах і регіонах та не в усіх моделях телевізорів.

Використання пристрою дистанційного керування

Опис компонентів пристрою дистанційного керування

Форма пристрою дистанційного керування, розташування, наявність і функції кнопок на пристрої дистанційного керування залежать від регіону, країни й моделі телевізора.

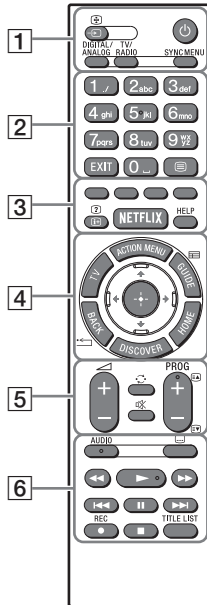

1 (вибір вхідного каналу/ утримання тексту)

У режимі телебачення: Виведіть на екран і виберіть джерело вхідного сигналу.

У режимі тексту: Утримання поточної сторінки.

(режим очікування телевізора)

Увімкнення чи вимкнення телевізора (режим очікування).

DIGITAL/ANALOG

Переключення між цифровим і аналоговим режимами.

TV/RADIO

Переключення між телевізійним і радіомовленням.

SYNC MENU

Відображення меню BRAVIA Sync.

2 Кнопки з цифрами

EXIT

Повернення до попереднього вікна або вихід із меню. Якщо доступна інтерактивна прикладна послуга, натисніть, щоб вийти з цієї послуги.

(текст)

Відображення текстової інформації.

3 Кольорові кнопки

Виконання відповідної функції.

(інформація/відображення тексту)

Відображення інформації.

NETFLIX (Не в усіх країнах і регіонах та не в усіх моделях телевізорів)

Доступ до інтерактивної послуги «NETFLIX».

HELP

Відображення довідкового меню. З цього місця доступна Довідка.

4 ACTION MENU

Відображення списку контекстних функцій.

TV

- Переключення на телевізійний канал або вхідний сигнал з іншої програми.
- Увімкніть телевізор, щоб відобразити телеканал або джерело вхідного сигналу.

GUIDE/

Відображення цифрової програми передач.

BACK/

Повернення до попереднього екрана.

HOME

Відображення головного меню телевізора.

DISCOVER

Виклик контентної панелі для пошуку вмісту.

(Вибір елемента/введення)

5 +/- (гучність)

Регулювання гучності.





(перехід)

Переключення між двома каналами чи джерелами вхідного сигналу. Телевізор буде переключатися між поточним каналом (джерелом вхідного сигналу) і каналом (джерелом вхідного сигналу), що використовувався останнім.

(вимкнення звуку)

Вимкнення звуку. Натисніть ще раз для відновлення звуку.

PROG +/-/ /

У режимі телебачення: Виберіть канал.
У режимі тексту: Вибір наступної ( ) або попередньої ( ) сторінки.

6 AUDIO

Зміна мови для поточної передачі.

(параметри субтитрів)

Увімкнення та вимкнення субтитрів (за наявності цієї функції).

Керування мультимедійним вмістом на телевізорі або підключеному пристрої, що підтримує функцію BRAVIA Sync.

● REC

Записування поточної передачі за допомогою функції записування на пристрій USB HDD.

TITLE LIST

Відображення списку розділів.

Схема підключення

Додаткову інформацію про підключення дивіться в Довідці (стор. 2).

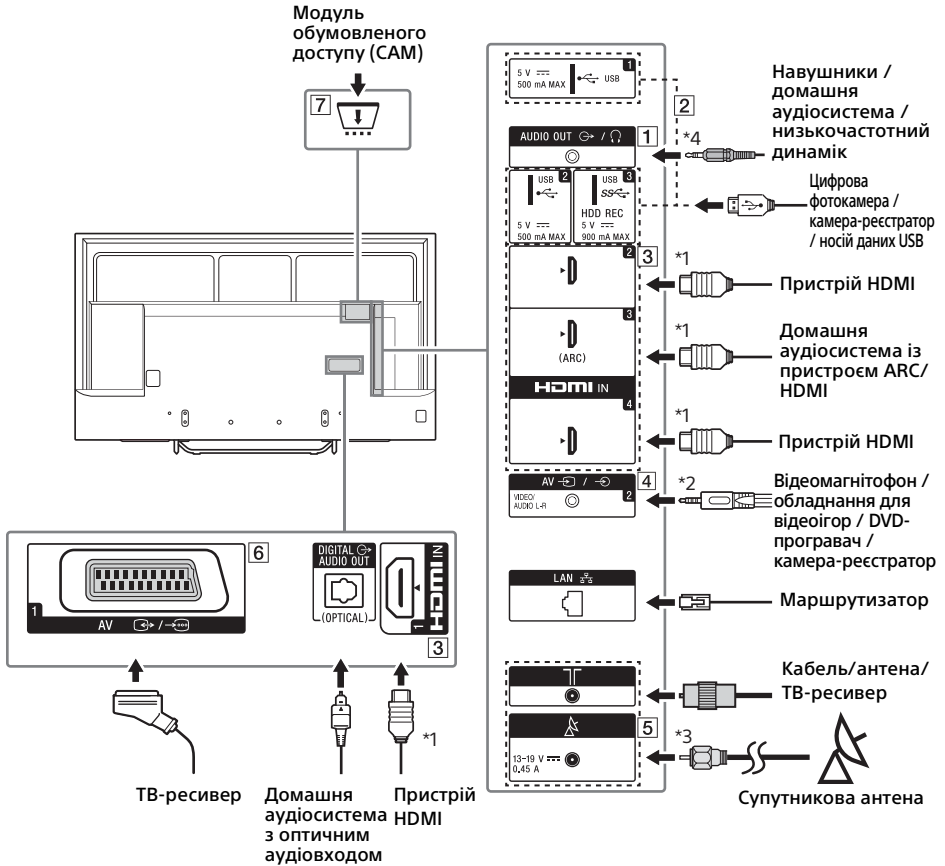

1 AUDIO OUT*4 ⇄ / 🔊

- Щоб відтворювати звук телевізора через підключене обладнання, натисніть кнопку **HOME**. Виберіть [Налаштування] → [Звук] → [Аудіовихід/вихід для навушників], а потім потрібний елемент.

2 USB 1/2, SS USB 3 (HDD REC)*5

- Підключення великого пристрою USB може призвести до порушення роботи інших підключених пристроїв.
- Підключайте великий пристрій USB до порту USB 1.

3 HDMI IN 1/2/3/4

- Якщо цифрова аудіосистема підтримує технологію Audio Return Channel (ARC), її слід підключати до гнізда HDMI IN 3. Якщо ні, слід додатково підключити систему до гнізда DIGITAL AUDIO OUT (OPTICAL).

4 ⇄ / ⇄ AV 2

- У разі складного підключення використовуйте аналоговий кабель-подовжувач*5, наданий у комплекті.

5 📺 (РЧ-вхід), 📡 (вихід для супутникової антени)

- Підключення для ефірного/кабельного і супутникового телебачення.

6 ⇄ / ⇄ AV 1

- Виконайте з'єднання кабелем SCART. ТВ-тюнер надсилає на підключений аналоговий декодер зашифровані сигнали, а декодер розшифровує їх перед виведенням.

7 📺 CAM (модуль обумовленого доступу)

- Доступ до платних послуг телебачення. Докладну інформацію дивіться в посібнику з експлуатації модуля CAM.
- Не вставляйте смарт-карту безпосередньо в гніздо CAM на телевізорі. Карту слід вставляти в модуль обумовленого доступу, наданий уповноваженим дилером.
- Модуль CAM не підтримується в деяких країнах та регіонах. Запитуйте в уповноваженого дилера.

- Якщо переключитися на цифрову передачу після використання інтернет-відео, то може з'явитися повідомлення CAM.

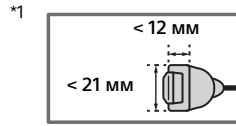

*2

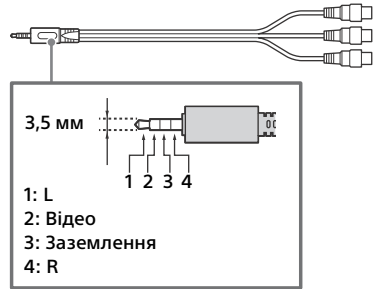

*3

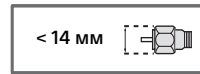

*4 Підтримує лише 3-полюсний мініроз'єм.

*5 Не в усіх країнах і регіонах та не в усіх моделях телевізорів.

Встановлення телевізора на стіні

У цьому посібнику з експлуатації наведено тільки інструкції щодо підготовки телевізора до встановлення на стіні.

Інформація для споживачів:

Для захисту виробу та з міркувань безпеки компанія Sony настійно рекомендує, щоб встановлення телевізора здійснювалося дилерами або ліцензованими підрядниками Sony. Не намагайтеся встановити його самостійно.

Дилерам та підрядникам Sony:

Приділяйте максимальну увагу безпеці під час встановлення, періодичного обслуговування та перевірки виробу.

Для встановлення цього виробу, особливо для визначення міцності стіни, яка повинна витримувати вагу телевізора, необхідно мати достатній досвід. Довіряйте виконання монтажу тільки дилерам чи ліцензованим підрядникам Sony та приділяйте належну увагу безпеці під час встановлення. Компанія Sony не несе жодної відповідальності за збитки й травми, викликані неправильною експлуатацією чи встановленням.

Щоб встановити телевізор на стіні, використовуйте кронштейн для настінного кріплення SU-WL450 (не входить до комплекту постачання).

При встановленні кронштейна для настінного кріплення користуйтеся посібником з експлуатації та посібником зі встановлення кронштейна для настінного кріплення.

Примітка

- Тримайте викручені гвинти в безпечному, недосяжному для дітей місці.



Щоб отримати інструкції зі встановлення кронштейна для настінного кріплення для вашої моделі телевізора, відвідайте наведений нижче веб-сайт:

www.sony.eu/tv/wall-mount-bracket-manual

Усунення несправностей

Необхідно завантажувати і встановлювати оновлення для програмного забезпечення телевізора через систему цифрового мовлення або через Інтернет. Щоб розпочати оновлення програмного забезпечення, виберіть [Оновити зараз]. Під час оновлення програмного забезпечення індикатор підсвічування блимає білим. При оновленні програмного забезпечення відобразиться екран [Updating...] (Оновлення...), що показано нижче.

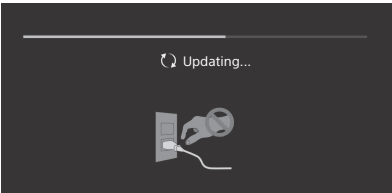

Не від'єднуйте кабель живлення під час оновлення програмного забезпечення. Оновлення може встановитися неповністю і програмне забезпечення функціонуватиме неправильно. Оновлення програмного забезпечення може тривати до 30 хвилин. Якщо ви не бажаєте автоматично оновлювати програмне забезпечення, натисніть **HOME** і виберіть [Довідка] → [Оновлення ПЗ системи] → [Автоматичне завантаження ПЗ] → [Вимкн].

Коли вставляєте штекер телевізора, телевізор може не увімкнутися одразу після натиснення кнопки живлення на пристрої дистанційного керування або на самому телевізорі, оскільки для ініціалізації системи потрібен певний час. Зачекайте близько хвилини і ще раз натисніть кнопку. Якщо увімкнення здійснюється через натиснення кнопки живлення на пристрої дистанційного керування або ж на телевізорі, потрібен певний час на увімкнення індикатора підсвічування та на підготовку пристрою дистанційного керування до роботи.

Якщо індикатор підсвічування блимає червоним, порахуйте кількість блимів (інтервал складає три секунди). Якщо світлодіодний індикатор підсвічування блимає червоним, витягніть штекер із розетки, а через дві хвилини знову підключіть його й увімкніть телевізор. Якщо проблема не зникає, зверніться до найближчого магазину або сервісного центру Sony і повідомте кількість блимів червоного LED-освітлення (інтервал — три секунди). Від'єднайте кабель живлення і зверніться до продавця або в сервісний центр Sony.

Якщо індикатор підсвічування не блимає, перевірте наступні можливості.

Дивіться розділ «Пошук та усунення несправностей» у Довідці або запустіть самодіагностику, вибравши [Довідка] → [Самодіагностика]. Якщо проблема не зникає, віддайте телевізор на обслуговування кваліфікованому спеціалісту.

Несправності та способи їх усунення

Відсутній звук і зображення (екран темний).

- Перевірте антену та кабельне з'єднання.
- Підключіть телевізор до електромережі й натисніть  на телевізорі або на пульті дистанційного керування.

Не вдається настроїти окремі канали.

- Перевірте антену та кабельне з'єднання.
- Супутниковий кабель може бути закорочений або може мати проблеми зі з'єднанням. Перевірте з'єднання кабелю, а потім вимкніть телевізор кнопкою перемикачання живлення і знову увімкніть його.
- Задана частота виходить за межі діапазону. Зверніться до компанії супутникового телебачення.

Не вдалося знайти жодної послуги (каналу) кабельного телебачення.

- Перевірте підключення кабелю і параметри настройки.
- Спробуйте скористатися функцією [Цифрове автонастроювання], вибравши [Антену] замість [Кабель].

Пульт дистанційного керування не працює.

- Замініть батарейки.

Ви забули пароль для функції [Батьківський замок (трансляція)].

- Введіть PIN-код 9999. Для оновлення PIN-коду виберіть [Налаштування] → [Батьківський замок (трансляція)] → [Змінити PIN-код].

Зона навколо телевізора нагрівається.

- Якщо телевізор використовується протягом тривалого часу, зона навколо нього нагрівається.

Це можна відчути на дотик.

Зображення або звук «завмирає», пустий екран, телевізор не реагує на натиснення кнопок на телевізорі або на пульті дистанційного керування.

- Щоб виконати простий перезапуск телевізора, від'єднайте шнур живлення від розетки, а через 2 хвилини знову підключіть його.

Ви не можете знайти кнопки , + та - на телевізорі.

- Розташування кнопок на телевізорі див. на наведеній нижче ілюстрації.

Задня панель

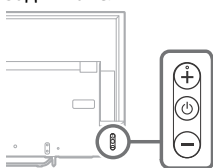

LED-освітлення увімкнено.

- LED-освітлення можна вимкнути. Натисніть кнопку **HOME**, виберіть [Налаштування] → [LED-освітлення] → [Вимкн].

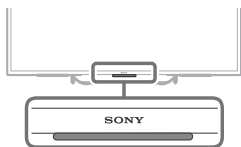

Не встановлюється підключення до бездротового маршрутизатора за допомогою WPS (Wi-Fi Protected Setup).

- У разі використання безпеки WEP виберіть [Простий] → [Wi-Fi] → [Під'єд. за доп. списку сканув.]. Потім виберіть ім'я мережі (SSID), до якої треба підключитися.

Не вдається знайти ім'я потрібної мережі в налаштуваннях мережі.

- Виберіть [[Введення вручну]] і натисніть , щоб ввести ім'я мережі.

Технічні характеристики

Система

Система панелі

PK-панель (рідкокристалічний дисплей), світлодіодне підсвічування

Телевізійна система

Залежить від вибраної країни, регіону або моделі телевізора

Аналогова: B/G, D/K, L, I

Цифрова: DVB-T/DVB-C

DVB-T2*

Супутник*: DVB-S/DVB-S2

Система кольорів/відео

Аналогова: PAL, SECAM, NTSC3.58 (тільки відео),

NTSC4.43 (тільки відео)

Цифрова: див. Довідку.

Покриття каналів

Залежить від вибраної країни, регіону або моделі телевізора

Аналогова: UHF/VHF/кабель

Цифрові: UHF/VHF/кабель

Супутник*: Проміжна частота 950–2150 МГц

Виведення звуку

10 Вт + 10 Вт

Безпроводова технологія

Протокол IEEE802.11ac/a/b/g/n

Bluetooth 4.1

- * Не всі телевізори підтримують технологію DVB-T2 чи DVB-S/S2 та мають роз'єм для супутникової антени.

Вхідні та вихідні гнізда

Антенa/кабель

Зовнішній роз'єм із опором 75 Ом для VHF/UHF

Супутникова антена

Гніздовий роз'єм типу F, 75 Ом.

DiSEqC 1.0, LNB 13 В/18 В, звук 22 кГц, передача одним кабелем EN50494.

 AV 1

21-штирковий роз'єм SCART (стандарт CENELEC), у тому числі аудіо/відеовхід, вхід RGB та аудіо/відеовихід телевізора.

 AV 2

Вхід Video/Audio (Відео/Аудіо) (міні-джек)

HDMI IN 1, 2, 3, 4 (підтримка роздільної здатності 4K, сумісність із HDCP 2.2)

Відео:

4096 × 2160p (50, 60 Hz)*¹, *², 4096 × 2160p (24 Hz)*¹, 3840 × 2160p (50, 60 Hz)*², 3840 × 2160p (24, 25, 30 Hz), 1080p (30, 50, 60 Hz), 1080i/24p, 1080i (50, 60 Hz), 720p (30, 50, 60 Hz), 720i/24p, 576p, 576i, 480p, 480i, формати ПК

*¹ Для вхідного сигналу 4096 × 2160p використовується формат виводу 3840 × 2160p

*² Тільки HDMI IN 2/3.

Звук: 5,1-канальна лінійно-імпульсна модуляція: 32, 44,1, 48, 88,2, 96, 176,4 і 192 кГц, 16, 20 та 24 біти, Dolby Digital, Dolby Digital Plus і DTS

ARC (Зворотній аудіоканал) (тільки HDMI IN 3) (двоканальна лінійна імпульсно-кодова модуляція (Linear PCM), Dolby Digital, Dolby Digital Plus, DTS)

⊖ DIGITAL AUDIO OUT (OPTICAL)

Додатковий цифровий роз'єм (двоканальна лінійна імпульсно-кодова модуляція (Linear PCM), Dolby Digital, DTS)

AUDIO OUT ⊖ / Ω (стерео міні-гніздо)

Навушники, аудіовхід, сабвуфер

• 1, • 2, SS ↔ 3 (HDD REC)*¹

Гніздо пристрою USB (SS ↔ 3, пристрій USB HDD для функції записування)

Гнізда USB 1 і 2 підтримують стандарт High Speed USB (USB 2.0).

Гніздо USB 3 підтримує стандарт Super Speed USB (USB 3.0).



Гніздо CAM (модуль обумовленого доступу)



Роз'єм 10BASE-T/100BASE-TX (Залежно від робочого середовища мережі швидкість з'єднання може відрізнятись. Швидкість та якість передачі даних 10BASE-T/100BASE-TX не гарантуються для цього телевізора.)

Інше

Додаткові аксесуари

кронштейн для настінного кріплення:

SU-WL450

Голосове дистанційне керування: RMF-TX200E

Бездротовий сабвуфер: SWF-BR100

Умови зберігання:

Продукцію зберігають в упакованому виді в темних, сухих, чистих, добре вентиляваних приміщеннях, ізольованих від місць зберігання кислот і лугів. Температура зберігання*: від -20 °C до +60 °C. Відносна вологість зберігання*: < 80 % (без конденсації).

* Примітка: неможливо отримати максимальні значення для обох параметрів одночасно.

Робоча температура: від 0 °C до 40 °C. Робоча відносна вологість: 10 % - 80 % (без конденсації).

Живлення, технічні дані виробу та інше

Споживана потужність

Номинальна вхідна потужність: 220 В – 240 В змінного струму, 50 Гц

Клас енергоефективності

KD-65XD7505: A

KD-55XD7005: A

KD-49XD7005: A

Розмір екрана (виміряний по діагоналі) (Прибл.)

KD-65XD7505: 163,9 см / 65 дюймів

KD-55XD7005: 138,8 см / 55 дюймів

KD-49XD7005: 123,2 см / 49 дюймів

Споживання електроенергії

У режимі [Стандартний]

KD-65XD7505: 125 Вт

KD-55XD7005: 112 Вт

KD-49XD7005: 90 Вт

У режимі [Яскравий]

KD-65XD7505: 206 Вт

KD-55XD7005: 184 Вт

KD-49XD7005: 151 Вт

Середньорічне споживання електроенергії*²

KD-65XD7505: 173 кВт-г

KD-55XD7005: 155 кВт-г

KD-49XD7005: 125 кВт-г

Споживання електроенергії в режимі очікування*^{3,4}

0,50 Вт (14 Вт у режимі оновлення програмного забезпечення/електронної програми телепередач)

Роздільна здатність дисплея

3840 точок (по горизонталі) × 2160 рядків (по вертикалі)

Вихідна потужність

USB 1/2: 5 В, —, 500 мА (макс.)

USB 3: 5 В, —, 900 мА (макс.)

Габаритні розміри (Приблизно) (ш × в × т)

з настільною підпорою

KD-65XD7505: 146,3 × 90,1 × 29,5 см

KD-55XD7005: 124,5 × 77,0 × 23,5 см

KD-49XD7005: 110,7 × 69,0 × 23,5 см

без настільної підпори

KD-65XD7505: 146,3 × 85,2 × 8,0 см

KD-55XD7005: 124,5 × 73,0 × 7,8 см

KD-49XD7005: 110,7 × 65,1 × 7,8 см

Вага (Приблизно)

з настільною підпорою

KD-65XD7505: 22,7 кг

KD-55XD7005: 17,8 кг

KD-49XD7005: 14,1 кг

без настільної підпори

KD-65XD7505: 21,5 кг

KD-55XD7005: 16,9 кг

KD-49XD7005: 13,2 кг

*1 Не в усіх країнах і регіонах та не в усіх моделях телевізорів.

*2 Річне споживання електроенергії за умови експлуатації телевізора 4 години на день, 365 днів на рік. Фактичний рівень споживання електроенергії залежить від режиму використання телевізора.

*3 Вказане споживання електроенергії в режимі очікування досягається після того, як телевізор завершить усі внутрішні процеси.

*4 Споживання електроенергії в режимі очікування збільшується, якщо телевізор підключено до мережі.

Примітка

- Виймайте карту-муляж із гнізда CAM (модуль обумовленого доступу) на телевізорі тільки для того, щоб вставити в це гніздо смарт-карту.
- Доступність аксесуарів залежить від країни, регіону, моделі та наявності на складі.
- Зовнішній вигляд і технічні характеристики можуть бути змінені без попередження.

Примітки щодо функції цифрового телебачення

- Усі функції, пов'язані з цифровим телебаченням (DVB), працюватимуть тільки в тих країнах або регіонах, де транслюється цифровий ефірний сигнал DVB-T/DVB-T2 (MPEG-2 та H.264/MPEG-4 AVC) або де є доступ до сумісного абонентського кабельного вводу DVB-C (MPEG-2 та H.264/MPEG-4 AVC). Дізнайтеся у продавця, чи є можливість приймати сигнал DVB-T/DVB-T2 у місці вашого проживання, або запитайте провайдера кабельного телебачення, чи сумісний кабельний сервіс DVB-C, що ним надається, із цим телевізором.
- Ваш провайдер кабельного телебачення може стягати платню за свої послуги або потребувати вашої згоди з положеннями та умовами своєї діяльності.
- Цей телевізор відповідає технічним вимогам DVB-T/DVB-T2 і DVB-C, але його сумісність із майбутніми цифровими ефірними передачами DVB-T/DVB-T2 і цифровими кабельними передачами DVB-C не гарантована.
- Деякі функції цифрового телебачення можуть бути недоступними у певних країнах або регіонах, а кабель DVB-C може не працювати належним чином із деякими провайдерами.

Інформація про товарні знаки

- Терміни HDMI, HDMI High-Definition Multimedia Interface і логотип HDMI є товарними знаками або зареєстрованими товарними знаками HDMI Licensing LLC у США та інших країнах.
- Виготовлено за ліцензією компанії Dolby Laboratories. Dolby, Dolby Audio та емблема з подвійним D — торговельні марки компанії Dolby Laboratories.
- «BRAVIA» і BRAVIA є товарними знаками компанії Sony Corporation.

- Gracenote, Gracenote eyeQ, Gracenote VideoID, Gracenote Video Explore, емблема і логотип Gracenote, а також логотип «Powered by Gracenote» є товарними знаками чи зареєстрованими товарними знаками Gracenote у США та інших країнах.
- Opera® Devices SDK from Opera Software ASA. Copyright 1995-2015 Opera Software ASA. All rights reserved.
- Wi-Fi, Wi-Fi Direct, Miracast, Wi-Fi Protected Setup і логотип Wi-Fi CERTIFIED є товарними знаками або зареєстрованими товарними знаками Wi-Fi Alliance.
- Патенти на стандарт DTS див. на веб-сайті <http://patents.dts.com>. Вироблено за ліцензією DTS, Inc. DTS, логотип, а також DTS разом із логотипом є зареєстрованими товарними знаками, а «DTS Digital Surround» — товарним знаком компанії DTS, Inc. © DTS, Inc. Усі права захищено.
- Логотипи QuickSet та QuickSet є торговими марками Universal Electronics Inc. Portions © UEI 2000-2015
- Текстова торгова марка і логотипи Bluetooth® — зареєстровані торгові марки, що є власністю Bluetooth SIG, Inc. Корпорація Sony Corporation використовує їх за ліцензією. Інші торгові марки й торгові знаки належать відповідним власникам.
- DiSEqC™ є товарним знаком EUTELSAT. Цей телевізор підтримує DiSEqC 1.0. Цей телевізор не призначений для керування моторизованих антен.
- TUXERA — зареєстрований товарний знак Tuxera Inc. у США й інших країнах.
- Логотип USB-IF SuperSpeed USB (тризубець) є зареєстрованим товарним знаком USB Implementers Forum, Inc.



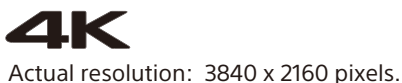

Справочное руководство
Довідка

Для получения полезной информации о продукции Sony
Для отримання корисної інформації щодо виробів компанії Sony

www.sony.eu/support

