



Общие характеристики

■ Усилитель



Номинальная выходная мощность (FTC) (модели для Северной Америки)

Нагрузка каждого канала 8 Ом, оба канала ведомые, частота 20-20.000 Гц, минимальная мощность 80 Вт (RMS) на канал, общие гармонические искажения не более 0,08% в диапазоне от 250 мВт до номинальной выходной мощности.

Выходная мощность в режиме объемного звучания (*)

(6 Ом, 1 кГц, THD 0,9 %) 140 Вт на канал

* Опорный выходной сигнал для каждой АС.

В зависимости от источника и настроек режима прослушивания, звук может отсутствовать.

Номинальная выходная мощность (IEC) (модели для других стран)

5 каналов × 130 Вт при 6 Ом, 1 кГц, 1 ведомый канал при THD 1%

Максимальная эффективная выходная мощность (JEITA) (модели для Азии и Австралии)

5 каналов × 160 Вт при 6 Ом, 1 кГц, 1 ведомый канал при THD 10%

Динамическая мощность (*)

* IEC60268-максимальная кратковременная выходная мощность

160 Вт (3 Ом, фронт.)

125 Вт (4 Ом, фронт.)

85 Вт (8 Ом, фронт.)

THD+N (общие гармонические искажения + шум)

0,08% (20 Гц–20.000 Гц, половина мощности)

Входная чувствительность и импеданс (1 кГц, 100 Вт/8 Ом)

200 мВ/47 кОм (LINE (несимметричный))

3,5 мВ/47 кОм (PHONO MM)

Номинальный выходной уровень и импеданс на RCA

1 В/470 Ом (SUBWOOFER PRE OUT)

Перегрузочная способность фонокорректора

70 мВ (MM 1 кГц 0,5%)

Частотная характеристика

10 Гц – 100 кГц/+1 дБ, –3 дБ (Pure Direct)

Управление тембром

±10 дБ, 90 Гц (BASS)

±10 дБ, 7,5 кГц (TREBLE)

Отношение сигнал/шум

106 дБ (IHF-A, LINE IN, SP OUT)
80 дБ (IHF-A, PHONO IN, SP OUT)

Импеданс АС
6–16 Ом

Импеданс выхода на наушники
330 Ом

Номинальная мощность наушников
85 мВт (32 Ом, 1 кГц, THD 10 %)

■ Видео ∨

Уровень сигнала
1 Впик-пик/75 Ом (композитный видеосигнал)

■ Тюнер ∨

Диапазон частот настройки FM
87,5–107,9 МГц (модели для Северной Америки)
87,5–108,0 МГц, RDS (модели для других стран)

Диапазон частот настройки AM
530–1710 кГц (модели для Северной Америки)
522/530–1611/1710 кГц (модели для других стран)

Количество пресетов
40

■ Сеть ∨

Сеть Ethernet
10BASE-T/100BASE-TX

Беспроводная сеть
Стандарт IEEE 802.11 a/b/g/n
(Стандарт Wi-Fi®)
Диапазон 5 ГГц/2,4 ГГц

■ BLUETOOTH ∨

Система связи
BLUETOOTH 4.1+LE

Диапазон частот
Диапазон 2,4 ГГц

Метод модуляции
FHSS (расширение спектра со скачкообразной перестройкой частоты)

Совместимые профили BLUETOOTH
A2DP 1.2

AVRCP 1.3
HOGP-Host (клиент)
HOGP-HID Device (сервер)
HID Service (HIDS)

Поддерживаемые кодеки

SBC
AAC

Диапазон передачи (A2DP)

20 Гц - 20 кГц (Частота дискретизации 44,1 кГц)

Максимальная зона действия

Прибл. 15 м по прямой (*)

- * Фактическая зона действия зависит от множества факторов: наличия препятствий между устройствами, магнитных полей вокруг микроволновой печи, статического электричества, беспроводных телефонов, чувствительности приемника, характеристик антенны, операционной системы, программного обеспечения и т. п.

■ Общие характеристики ▼

Питание

120 В, 60 Гц (модели для Северной Америки)
220–240 В, 50/60 Гц (модели для других стран)

Потребляемая мощность

380 Вт (модели для Северной Америки)
390 Вт (модели для других стран)
0,1 Вт (режим ожидания, модели для Северной Америки)
0,15 Вт (режим ожидания, модели для других стран)
45 Вт (тихий режим)
4,9 Вт (сквозная передача сигналов HDMI (Standby Through), модели для Северной Америки)
5,1 Вт (сквозная передача сигналов HDMI (Standby Through), модели для других стран)
2,4 Вт (ждущий режим с запуском по сети)

Размеры (Ш × В × Г)

435 мм × 173 мм × 370,5 мм
17-1/8" × 6-13/16" × 14-9/16"

Масса

9,0 кг (19,8 фунтов) (модели для Северной Америки)
9,2 кг (20,3 фунтов) (модели для других стран)

■ HDMI ▼

Вход

IN1 (BD/DVD, HDCP2.2), IN2 (CBL/SAT, HDCP2.2), IN3 (STRM BOX, HDCP2.2), IN4 (GAME), IN5, IN6

Выход

OUT

Поддерживается

Deep Color, x.v.Color™, LipSync, Audio Return Channel, 3D, 4K 60Hz, CEC, Extended Colorimetry (sYCC601, Adobe RGB, Adobe YCC601), Content Type, HDR

Формат аудиосигнала

Dolby TrueHD, Dolby Digital, Dolby Digital Plus, DTS, DTS-HD Master Audio, DTS-HD High Resolution Audio, DTS 96/24, DTS-HD Express, DSD, PCM

Максимальное разрешение видеосигнала

4k 60 Гц (YCbCr 4:4:4)

■ **Видеовходы**



Композитный

IN1 (BD/DVD), IN2 (CBL/SAT)

■ **Поддерживаемые входные разрешения**



Вход HDMI

4K, 1080p/24, 1080p, 1080i, 720p, 480p/576p

Композитный вход

480i/576i

- Выход с гнезда HDMI OUT на телевизор имеет такое же разрешение, как и на входе. При использовании телевизора, поддерживающего 4K, видеосигналы 1080p HDMI также можно выводить в формате 4K.
-

■ **Аудиовходы**



Цифровые

OPTICAL (TV)

COAXIAL (CD)

Аналоговые

BD/DVD, CBL/SAT, PHONO, AUX (передн.)

■ **Аудиовыходы**



Аналоговые

2 SUBWOOFER PRE OUT

Выходы на AC

FRONT L/R, CENTER, SURROUND L/R

(Гнезда моделей для Северной Америки предназначены для штекеров типа "банан".)

Наушники

PHONES (передн., ø 6,3 мм, 1/4")

■ Другие функции ∨

Микрофон для настройки: 1 (передн)

USB : 1 (версия 2,0, 5 В/1 А)

Ethernet : 1

■ Энергопотребление в ждущем режиме ∨

- Энергопотребление в ждущем режиме может достичь максимального значения 12 Вт в следующих случаях:
 - Если "Network Standby" имеет значение "On"
 - Если "HDMI CEC" имеет значение "On"
 - Если "HDMI Standby Through" имеет значение, отличное от "Off"
 - Если "Bluetooth Wakeup" имеет значение "On"
 - Если "USB Power Out at Standby" имеет значение "On"

Технические характеристики и функциональные возможности изменяются без уведомления.



Сведения о HDMI

■ Совместимые функции ▼

HDMI (High Definition Multimedia Interface) представляет собой цифровой стандарт, используемый для соединения телевизоров, проекторов, проигрывателей дисков Blu-ray/DVD, телеприставок и других видеокомпонентов. До настоящего времени для соединения аудиовизуальных компонентов требовалось несколько отдельных аудио- и видеокабелей. Благодаря HDMI для передачи сигналов управления, цифрового видеосигнала и цифрового аудиосигнала (двухканальная ИКМ, многоканальный цифровой аудиосигнал и многоканальная ИКМ) достаточно одного кабеля.

Функция HDMI CEC:

Подключение устройств и кабелей HDMI, соответствующих стандарту CEC (Consumer Electronics Control — управление бытовой техникой) HDMI, позволяет выполнять множество связанных операций с этими устройствами. Среди них такие функции, как связь переключения входного сигнала с селектором входа и проигрывателями, управление громкостью с помощью пульта ДУ телевизора и автоматическое переключение аппарата в ждущий режим при выключении телевизора. Аппарат рассчитан на подключение устройств, соответствующих стандарту CEC, причем связанная работа гарантируется не со всеми устройствами CEC. Для обеспечения правильной работы связанных функций не подключайте к гнезду HDMI больше CEC-совместимых компонентов, чем указанное ниже количество.

- Проигрыватели дисков Blu-ray/DVD: до трех устройств
 - Устройства для записи дисков Blu-ray/DVD: до трех устройств
 - Тюнер кабельного телевидения, цифровой тюнер эфирного телевидения и тюнер спутникового вещания: до четырех устройств
- Функциональность подтверждена для работы со следующими устройствами других производителей: (по состоянию на февраль 2016 г.)

телевизоры Toshiba и Sharp; проигрыватели и записывающие устройства Toshiba; проигрыватели и записывающие устройства Sharp (при использовании с телевизором Sharp).

ARC (реверсивный звуковой канал) :

При подключении телевизора с функцией ARC с помощью одного

кабеля HDMI можно не только выводить на телевизор аудио- и видеосигнал с аппарата, но и принимать звук с телевизора на аппарат.

HDMI Standby Through:

Даже если аппарат находится в ждущем режиме, входные сигналы с аудиовидеоустройств передаются на телевизор.

Deep Color:

При подключении устройств с функцией Deep Color входные видеосигналы от них могут выводиться на телевизор даже с еще более высоким разрешением цветов.

x.v.Color™:

Данная технология обеспечивает дополнительную реалистичность цветов за счет расширенной цветовой гаммы.

3D:

Функция передачи 3D видеосигналов от аудиовидеоустройств на телевизор.

4K:

Аппарат поддерживает видеосигналы 4K (3840×2160p) и 4K SMPTE (4096×2160p).

LipSync:

Данная настройка позволяет автоматически корректировать любые нарушения синхронизации между видео- и аудиосигналами на основе данных, поступающих из телевизора с функцией HDMI LipSync.

Защита авторских прав:

Аппарат поддерживает систему защиты авторских прав HDCP (система защиты цифровых видеосигналов, передаваемых по каналам с высокой пропускной способностью — High-bandwidth Digital Content Protection) версий 1.4 и 2.2 (только HDMI OUT и HDMI IN1–3). Другие устройства, подключенные к аппарату, также должны поддерживать HDCP.

■ Поддерживаемые аудиоформаты ▼

Двухканальная линейная ИКМ:

32 кГц, 44,1 кГц, 48 кГц, 88,2 кГц, 96 кГц, 176,4 кГц, 192 кГц, 16/20/24 бит

Многоканальная линейная ИКМ:

Максимум 5.1 каналов, 32 кГц, 44,1 кГц, 48 кГц, 88,2 кГц, 96 кГц, 176,4 кГц, 192 кГц, 16/20/24 бит

Цифровой поток:

Dolby Digital, Dolby Digital Plus, Dolby TrueHD, DTS, DTS-HD High Resolution Audio, DTS-HD Master Audio

DSD:

Поддерживаемые частоты дискретизации: 2,8 МГц

Ваш проигрыватель дисков Blu-ray/DVD должен также поддерживать выход HDMI указанных выше аудиоформатов.

■ Поддерживаемые разрешения ▼

HDMI IN1–IN3:

- Технология защиты авторских прав: HDCP1.4/HDCP2.2
- Цветовое пространство (Color Depth):
 - 720×480i 60Гц, 720×576i 50Гц, 720×480p 60Гц, 720×576p 50Гц, 1920×1080i 50/60Гц, 1280×720p 24/25/30/50/60Гц, 1680×720p 24/25/30/50/60Гц, 1920×1080p 24/25/30/50/60Гц, 2560×1080p 24/25/30/50/60Гц, 4K (3840×2160p) 24/25/30Гц, 4K SMPTE (4096×2160p) 24/25/30Гц : RGB/YCbCr4:4:4 (8/10/12 бит), YCbCr4:2:2 (12 бит)
 - 4K (3840×2160p) 50/60Гц, 4K SMPTE (4096×2160p) 50/60Гц : RGB/YCbCr4:4:4 (8 бит), YCbCr4:2:2 (12 бит), YCbCr4:2:0 (8/10/12 бит)

HDMI IN4–IN6:

- Технология защиты авторских прав: HDCP1.4
- Цветовое пространство (Color Depth):
 - 720×480i 60Гц, 720×576i 50Гц, 720×480p 60Гц, 720×576p 50Гц, 1920×1080i 50/60Гц, 1280×720p 24/25/30/50/60Гц, 1680×720p 24/25/30/50/60Гц, 1920×1080p 24/25/30/50/60Гц, 2560×1080p 24/25/30/50/60Гц : RGB/YCbCr4:4:4 (8/10/12 бит), YCbCr4:2:2 (12 бит)
 - 4K (3840×2160p) 24/25/30Гц, 4K SMPTE (4096×2160p) 24/25/30Гц : RGB/YCbCr4:4:4 (8 бит), YCbCr4:2:2 (12 бит)
 - 4K (3840×2160p) 50/60Гц, 4K SMPTE (4096×2160p) 50/60Гц : YCbCr4:2:0 (8 бит)



Настройка системы

В аппарате предусмотрены расширенные настройки, открывающие дополнительные возможности при его эксплуатации.

Использование:

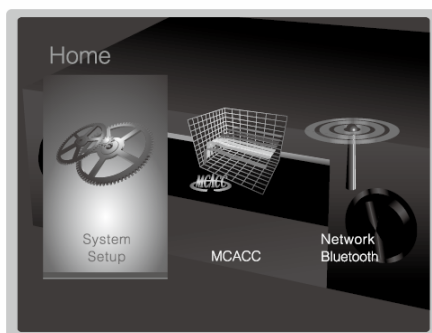

Для выполнения настроек используйте отображающееся на телевизоре экранное меню (OSD).

Нажмите кнопку  на пульте ДУ для отображения экрана Home, затем выберите System Setup с помощью кнопок курсора на пульте ДУ и нажмите ENTER.



Выберите параметр с помощью кнопок курсора  на пульте ДУ и для подтверждения выбора нажмите ENTER (Ввод).

Для изменения заданных по умолчанию значений используйте кнопки курсора .

- Чтобы вернуться к предыдущему экрану, нажмите .
- Для завершения настроек нажмите .

Input/Output Assign

Задайте параметры, относящиеся к выходу на телевизор, измените параметры назначения гнезд для различных селекторов входов, включите функцию отображения операций на телевизоре (экранное меню) и т. п.

■ TV Out/OSD

[1080p -> 4K Upscaling](#)

Значение по умолчанию: Off

При использовании телевизора, поддерживающего 4K, вход видеосигнала формата 1080p автоматически повышается на 4K.

"Off": функция не используется.

"Auto": функция используется.

- Если телевизор не поддерживает 4K, выберите "Off".

[Super Resolution](#)

Значение по умолчанию: (2)

Если для параметра "1080p -> 4K Upscaling" установлено значение "Auto", можно выбрать степень коррекции видеосигнала из значений в диапазоне от "Off" до "1" (слабая)–"3" (сильная).

[OSD Language](#)

Значение по умолчанию: English

Выберите язык экранного меню.

(Модели для Северной Америки) — английский, немецкий, французский, испанский, итальянский, нидерландский, шведский
(Модели для Европы, Австралии и Азии) английский, немецкий, французский, испанский, итальянский, нидерландский, шведский, русский, китайский.

[Impose OSD](#)

Значение по умолчанию: On

Например, можно указать необходимость вывода информации на телевизор при регулировке громкости или изменении входа.

"On": экранное меню отображается на телевизоре.

"Off": экранное меню не отображается на телевизоре.

- Даже при выбранном значении "On" экранное меню может не отображаться, в зависимости от входного сигнала. Если экран операции не отображается, измените разрешение подключенного устройства.

[Screen Saver](#)

Значение по умолчанию: 3 minutes

Время запуска экранной заставки.

Выберите значение из вариантов "3 minutes", "5 minutes", "10 minutes" и "Off".

■ HDMI Input



Имеется возможность изменения назначенного входа между селекторами входов и гнездами HDMI IN.

[BD/DVD](#)

Значение по умолчанию: HDMI 1 (HDCP 2.2)

"HDMI 1 (HDCP 2.2)" - "HDMI 4": Назначьте желаемое гнездо HDMI

IN селектору входа BD/DVD. Если назначение гнезда не требуется, выберите "-----". Чтобы выбрать гнездо HDMI IN, ранее назначенное другому селектору входов, сначала измените значение этого параметра на "-----".

[CBL/SAT](#)

Значение по умолчанию: HDMI 2 (HDCP 2.2)

"HDMI 1 (HDCP 2.2)" - "HDMI 4": Назначьте желаемое гнездо HDMI IN селектору входа CBL/SAT. Если назначение гнезда не требуется, выберите "-----". Чтобы выбрать гнездо HDMI IN, ранее назначенное другому селектору входов, сначала измените значение этого параметра на "-----".

[GAME](#)

Значение по умолчанию: HDMI 4

"HDMI 1 (HDCP 2.2)" - "HDMI 4": Назначьте желаемое гнездо HDMI IN селектору входа GAME. Если назначение гнезда не требуется, выберите "-----". Чтобы выбрать гнездо HDMI IN, ранее назначенное другому селектору входов, сначала измените значение этого параметра на "-----".

[STRM BOX](#)

Значение по умолчанию: HDMI 3 (HDCP 2.2)

"HDMI 1 (HDCP 2.2)" - "HDMI 4": Назначьте желаемое гнездо HDMI IN селектору входа STRM BOX. Если назначение гнезда не требуется, выберите "-----". Чтобы выбрать гнездо HDMI IN, ранее назначенное другому селектору входов, сначала измените значение этого параметра на "-----".

■ Video Input ▼

Имеется возможность изменения назначенного входа между селекторами входов и гнездами VIDEO IN 1 и 2. Если назначение гнезда не требуется, выберите "-----".

[BD/DVD](#)

Значение по умолчанию: VIDEO 1

"VIDEO 1", "VIDEO 2": Назначьте желаемое гнездо VIDEO IN селектору входа BD/DVD.

[CBL/SAT](#)

Значение по умолчанию: VIDEO 2

"VIDEO 1", "VIDEO 2": Назначьте желаемое гнездо VIDEO IN селектору входа CBL/SAT.

[GAME](#)

Значение по умолчанию: -----

"VIDEO 1", "VIDEO 2": Назначьте желаемое гнездо VIDEO IN селектору входа GAME.

[STRM BOX](#)

Значение по умолчанию: -----

"VIDEO 1", "VIDEO 2": Назначьте желаемое гнездо VIDEO IN селектору входа STRM BOX.

■ Digital Audio Input ▼

Имеется возможность изменения назначенного входа между селекторами входов и гнездами DIGITAL IN COAXIAL/OPTICAL. Если назначение гнезда не требуется, выберите "-----".

[BD/DVD](#)

Значение по умолчанию: -----

"COAXIAL", "OPTICAL": Назначьте желаемое гнездо DIGITAL IN селектору входа BD/DVD.

[CBL/SAT](#)

Значение по умолчанию: -----

"COAXIAL", "OPTICAL": Назначьте желаемое гнездо DIGITAL IN селектору входа CBL/SAT.

[GAME](#)

Значение по умолчанию: -----

"COAXIAL", "OPTICAL": Назначьте желаемое гнездо DIGITAL IN селектору входа GAME.

[STRM BOX](#)

Значение по умолчанию: -----

"COAXIAL", "OPTICAL": Назначьте желаемое гнездо DIGITAL IN селектору входа STRM BOX.

[CD](#)

Значение по умолчанию: COAXIAL

"COAXIAL", "OPTICAL": Назначьте желаемое гнездо DIGITAL IN селектору входа CD.

[TV](#)

Значение по умолчанию: OPTICAL

"COAXIAL", "OPTICAL": Назначьте желаемое гнездо DIGITAL IN селектору входа TV.

- Для входных ИКМ-сигналов (стерео, моно) используются частоты дискретизации 32 кГц, 44,1 кГц, 48 кГц, 88,2 кГц, 96 кГц при разрядности 16, 20 и 24 бита.

■ Analog Audio Input ∨

Имеется возможность изменения назначенного входа между селекторами входов и гнездами AUDIO IN. Если назначение гнезда не требуется, выберите "-----".

[BD/DVD](#)

Значение по умолчанию: AUDIO 1

"AUDIO 1"–"AUDIO 2": Назначьте желаемое гнездо AUDIO IN селектору входа BD/DVD.

[CBL/SAT](#)

Значение по умолчанию: AUDIO 2

"AUDIO 1"–"AUDIO 2": Назначьте желаемое гнездо AUDIO IN селектору входа CBL/SAT.

[GAME](#)

Значение по умолчанию: -----

"AUDIO 1"–"AUDIO 2": Назначьте желаемое гнездо AUDIO IN селектору входа GAME.

[STRM BOX](#)

Значение по умолчанию: -----

"AUDIO 1"–"AUDIO 2": Назначьте желаемое гнездо AUDIO IN селектору входа STRM BOX.

[CD](#)

Значение по умолчанию: -----

"AUDIO 1"–"AUDIO 2": Назначьте желаемое гнездо AUDIO IN селектору входа CD.

[TV](#)

Значение по умолчанию: -----

"AUDIO 1"–"AUDIO 2": Назначьте желаемое гнездо AUDIO IN селектору входа TV.

■ Input Skip ∨

При выборе входов с помощью диска INPUT SELECTOR на аппарате или селекторов входов ◀ / ▶ на пульте ДУ можно пропускать входы, к которым ничего не подсоединено.

[BD/DVD](#)

Значение по умолчанию: Use

Укажите необходимость пропуска селектора входа BD/DVD. Чтобы пропускать этот вход, выберите значение "Skip".

[CBL/SAT](#)

Значение по умолчанию: Use

Укажите необходимость пропуска селектора входа CBL/SAT. Чтобы пропускать этот вход, выберите значение "Skip".

[GAME](#)

Значение по умолчанию: Use

Укажите необходимость пропуска селектора входа GAME. Чтобы пропускать этот вход, выберите значение "Skip".

[STRM BOX](#)

Значение по умолчанию: Use

Укажите необходимость пропуска селектора входа STRM BOX. Чтобы пропускать этот вход, выберите значение "Skip".

[HDMI 5](#)

Значение по умолчанию: Use

Укажите необходимость пропуска селектора входа HDMI 5. Чтобы пропускать этот вход, выберите значение "Skip".

[HDMI 6](#)

Значение по умолчанию: Use

Укажите необходимость пропуска селектора входа HDMI 6. Чтобы пропускать этот вход, выберите значение "Skip".

[AUX](#)

Значение по умолчанию: Use

Укажите необходимость пропуска селектора входа AUX. Чтобы пропускать этот вход, выберите значение "Skip".

[CD](#)

Значение по умолчанию: Use

Укажите необходимость пропуска селектора входа CD. Чтобы пропускать этот вход, выберите значение "Skip".

[TV](#)

Значение по умолчанию: Use

Укажите необходимость пропуска селектора входа TV. Чтобы пропускать этот вход, выберите значение "Skip".

[PHONO](#)

Значение по умолчанию: Use

Укажите необходимость пропуска селектора входа PHONO. Чтобы пропускать этот вход, выберите значение "Skip".

[TUNER](#)

Значение по умолчанию: Use

Укажите необходимость пропуска селектора входа TUNER. Чтобы пропускать этот вход, выберите значение "Skip".

[NET](#)

Значение по умолчанию: Use

Укажите необходимость пропуска селектора входа NET. Чтобы пропускать этот вход, выберите значение "Skip".

[USB](#)

Значение по умолчанию: Use

Укажите необходимость пропуска селектора входа USB. Чтобы пропускать этот вход, выберите значение "Skip".

[BT AUDIO](#)

Значение по умолчанию: Use

Укажите необходимость пропуска селектора входа BT AUDIO. Чтобы пропускать этот вход, выберите значение "Skip".

Speaker

Имеется возможность изменения соединений AC и уровня громкости. При использовании функции Full Auto MCACC настройка конфигурации выполняется автоматически. В случае подключенных наушников или вывода звука через AC телевизора данный параметр недоступен.

■ Configuration ▼

[Speaker Channels](#)

Значение по умолчанию: 5.1 ch

Выберите "2.1 ch", "3.1 ch", "4.1 ch" или "5.1 ch" в соответствии с числом подключенных каналов AC.

[Subwoofer](#)

Значение по умолчанию: Yes

Указание наличия или отсутствия подключенного сабвуфера.

"Yes": сабвуфер подключен.

"No": сабвуфер не подключен.

Crossover ▼

[Front](#)

Значение по умолчанию: Small

Укажите низкочастотные свойства каждого канала путем выбора варианта Small или Large.

"Small": для небольших АС, низкочастотные свойства которых могут быть ограниченными;

"Large": для широкодиапазонных АС с хорошими низкочастотными свойствами.

- Если для параметра "System Setup" - "Speaker" - "Configuration" - "Subwoofer" выбрано значение "No", параметр "Front" фиксируется на значении "Large", и через фронтальные АС выводится низкочастотный диапазон других каналов. Информацию по настройке этого параметра см. в руководстве по эксплуатации ваших АС.

[Center](#)

Значение по умолчанию: Small

Укажите низкочастотные свойства каждого канала путем выбора варианта Small или Large.

"Small": для небольших АС, низкочастотные свойства которых могут быть ограниченными;

"Large": для широкодиапазонных АС с хорошими низкочастотными свойствами.

- Если для "Front" выбрано значение "Small", этот параметр устанавливается в "Small".
- Если тот или иной пункт недоступен даже при правильном подключении, проверьте соответствие значения параметра "System Setup" - "Speaker" - "Configuration" - "Speaker Channels" количеству подключенных каналов.

[Surround](#)

Значение по умолчанию: Small

Укажите низкочастотные свойства каждого канала путем выбора варианта Small или Large.

"Small": для небольших АС, низкочастотные свойства которых

могут быть ограниченными;

"Large": для широкодиапазонных АС с хорошими низкочастотными свойствами.

- Если для "Front" выбрано значение "Small", этот параметр устанавливается в "Small".
- Если тот или иной пункт недоступен даже при правильном подключении, проверьте соответствие значения параметра "System Setup" - "Speaker" - "Configuration" - "Speaker Channels" количеству подключенных каналов.

[Crossover](#)

Значение по умолчанию: 80Hz

При наличии АС, для которых выбрано значение "Small", задайте верхние предельные частоты воспроизведения низких частот для других АС и для канала низкочастотных эффектов (LFE). Возможен выбор значений в диапазоне от "50Hz" до "200Hz".

[Double Bass](#)

Значение по умолчанию: Off

Это возможно только в том случае, если параметр "System Setup" - "Speaker" - "Configuration" - "Subwoofer" имеет значение "Yes", а параметр "Front" — "Large".

Усиление низких частот путем их вывода от фронтальных АС (левой, правой и центральной) на сабвуфер.

"On": выводимые низкие частоты усиливаются

"Off": выводимые низкие частоты не усиливаются

- Автоматическая настройка этого параметра невозможна даже при использовании функции Full Auto MCACC.

■ Distance ▼

Задайте расстояние от каждой АС до места прослушивания.

[Front Left](#)

Значение по умолчанию: 10.0ft/3.00m

Задайте расстояние от каждой АС до места прослушивания.

[Center](#)

Значение по умолчанию: 10.0ft/3.00m

Задайте расстояние от каждой АС до места прослушивания.

[Front Right](#)

Значение по умолчанию: 10.0ft/3.00m

Задайте расстояние от каждой АС до места прослушивания.

[Surround Right](#)

Значение по умолчанию: 10.0ft/3.00m

Задайте расстояние от каждой АС до места прослушивания.

[Surround Left](#)

Значение по умолчанию: 10.0ft/3.00m

Задайте расстояние от каждой АС до места прослушивания.

[Subwoofer](#)

Значение по умолчанию: 10.0ft/3.00m

Задайте расстояние от каждой АС до места прослушивания.

- Значения по умолчанию зависят от конкретного региона.
- Единицы измерения можно выбрать с помощью кнопки MODE на пульте ДУ. Если в качестве единицы измерения выбраны футы, выбор дистанции возможен в диапазоне от 0,1 до 30,0 фута с приращением 0,1 фута. Если в качестве единицы измерения выбраны метры, выбор дистанции возможен в диапазоне от 0,03 до 9,00 м с приращением 0,03 м.

Channel Level ▼

[Front Left](#)

Значение по умолчанию: 0.0 dB

Выберите значение в диапазоне от "– 12.0 dB" до "+ 12.0 dB" (с приращением 0,5 дБ). При каждом изменении этого значения выводится тестовый тон. Выберите желаемый уровень.

[Center](#)

Значение по умолчанию: 0.0 dB

Выберите значение в диапазоне от "– 12.0 dB" до "+ 12.0 dB" (с приращением 0,5 дБ). При каждом изменении этого значения выводится тестовый тон. Выберите желаемый уровень.

[Front Right](#)

Значение по умолчанию: 0.0 dB

Выберите значение в диапазоне от "– 12.0 dB" до "+ 12.0 dB" (с приращением 0,5 дБ). При каждом изменении этого значения выводится тестовый тон. Выберите желаемый уровень.

[Surround Right](#)

Значение по умолчанию: 0.0 dB

Выберите значение в диапазоне от "– 12.0 dB" до "+ 12.0 dB" (с

приращением 0,5 дБ). При каждом изменении этого значения выводится тестовый тон. Выберите желаемый уровень.

[Surround Left](#)

Значение по умолчанию: 0.0 dB

Выберите значение в диапазоне от "– 12.0 dB" до "+ 12.0 dB" (с приращением 0,5 дБ). При каждом изменении этого значения выводится тестовый тон. Выберите желаемый уровень.

[Subwoofer](#)

Значение по умолчанию: 0.0 dB

Выберите значение в диапазоне от "– 15.0 dB" до "+ 12.0 dB" (с приращением 0,5 дБ). При каждом изменении этого значения выводится тестовый тон. Выберите желаемый уровень.

Audio Adjust

Выполните расширенные настройки, такие как параметры многоканального звука или связанные с громкостью аппарата.

■ Dual Mono/Mono ▼

[Dual Mono](#)

Значение по умолчанию: Main

Задание аудиоканала или языка, используемых при воспроизведении многоканального звука, многоязычного телевидения и т. п.

"Main": только главный канал.

"Sub": только подканал.

"Main/Sub": Главный канал и подканал выводятся одновременно.

- Если при прослушивании многоканального звука нажать кнопку **i** на пульте ДУ, на дисплее отобразится "1 + 1".

[Mono Input Channel](#)

Значение по умолчанию: Left+Right

Задание входного канала, используемого для воспроизведения любого двухканального цифрового источника, например Dolby Digital, либо двухканального аналогового или ИКМ-источника в режиме прослушивания Mono.

"Left": только левый канал.

"Right": только правый канал.

"Left + Right": левый и правый каналы.

■ Dolby ▼

[Loudness Management](#)

Значение по умолчанию: On

При воспроизведении звука Dolby TrueHD включите функцию облегчения восприятия разговора, поддерживающую громкость разговора на определенном уровне. Обратите внимание, что если этот параметр имеет значение "Off", то при воспроизведении звука Dolby Digital Plus или Dolby TrueHD будет постоянно выключена функция DRC, позволяющая наслаждаться объемным звуком при низкой громкости.

"On": функция используется.

"Off": функция не используется.

■ Volume ▼

[Mute Level](#)

Значение по умолчанию: $-\infty$ dB

Задайте уровень снижения громкости от громкости прослушивания в режиме приглушения звука. Выберите значение из вариантов " $-\infty$ dB", " -40 dB", и " -20 dB".

[Volume Limit](#)

Значение по умолчанию: Off

Задайте значение максимальной громкости, чтобы не допустить превышения ее допустимого уровня. Выберите "Off" или значение в диапазоне от " -32 dB" до " $+17$ dB".

[Power On Level](#)

Значение по умолчанию: Last

Задайте уровень громкости при включении питания. Выберите из следующих значений: "Last" (уровень громкости перед переходом в ждущий режим), " $-\infty$ dB" и от " -81.5 dB" до " $+18.0$ dB".

- Невозможно задать значение выше указанного в параметре "Volume Limit".

[Headphone Level](#)

Значение по умолчанию: 0.0 dB

Отрегулируйте уровень громкости наушников. Выберите значение в диапазоне от " -12.0 dB" до " $+12.0$ dB".

Source

Выполните настройки источников, такие как настройку разности громкости по каждому селектору входов для подключенных устройств.

■ Input Volume Absorber



Выполните настройку разности уровня громкости между различными подключенными устройствами. Выберите селектор входов для настройки.

[Input Volume Absorber](#)

Значение по умолчанию: 0.0 dB

Выберите значение в диапазоне от "– 12.0 dB" до "+ 12.0 dB".
Задайте отрицательное значение, если громкость настраиваемого устройства больше громкости других устройств, и положительное значение в противном случае. Для проверки звука запустите воспроизведение на подключенном устройстве.

■ Name Edit



Присвойте простое название для каждого входа. Заданное название будет отображаться на главном дисплее аппарата. Выберите селектор входов для настройки.

[Name Edit](#)

Значение по умолчанию: Input name

1. Выберите кнопками курсора букву или символ и нажмите кнопку ENTER.

Повторяя это действие, введите имя длиной до 10 символа.

"A/a": Переключение между верхним и нижним регистрами. (Для переключения между верхним и нижним регистрами можно также использовать кнопку MODE на пульте ДУ)

"←" "→": перемещение курсора в направлении стрелки.

"⊗": стирание символа слева от курсора.

"␣": ввод пробела.

- Для удаления всех введенных символов можно нажать кнопку CLEAR на пульте ДУ.

2. После завершения ввода символов выберите "OK" кнопками курсора и нажмите ENTER.

Введенное имя сохранится.

- Чтобы присвоить имя для зарегистрированной радиостанции, нажмите кнопку TUNER на пульте ДУ, выберите AM/FM и затем укажите ее номер.
- Эта настройка невозможна, если выбран вход "NET" "USB" или "BT AUDIO".

■ Audio Select



Выберите приоритет выбора входов при подключении нескольких аудиоисточников к одному и тому же селектору входов, например, одновременно к гнездам "BD/DVD" HDMI IN и "BD/DVD" AUDIO IN. Этот параметр можно задать независимо для каждого селектора входов. Выберите селектор входов для настройки.

Audio Select

Значение по умолчанию: BD/DVD: HDMI CBL/SAT: HDMI GAME: HDMI STRMBOX: HDMI CD: COAXIAL TV: OPTICAL PHONO: Analog

"ARC": приоритет отдается входному сигналу от телевизора с функцией ARC.

- Этот параметр можно выбрать только в случае, когда параметр "System Setup" - "Hardware" - "HDMI" - "Audio Return Channel" имеет значение "Auto" и выбран вход "TV".

"HDMI": приоритет отдается входному сигналу от гнезд HDMI IN.

- Этот параметр можно выбрать только в случае, когда данный вход назначен гнезду HDMI в параметре "System Setup" - "Input/Output Assign" - "HDMI Input".

"COAXIAL": приоритет отдается входному сигналу от гнезд DIGITAL IN COAXIAL

- Этот параметр можно выбрать только в случае, когда данный вход назначен гнезду COAXIAL в параметре "System Setup" - "Input/Output Assign" - "Digital Audio Input".

"OPTICAL": приоритет отдается входному сигналу от гнезд DIGITAL IN OPTICAL

- Этот параметр можно выбрать только в случае, когда данный вход назначен гнезду OPTICAL в параметре "System Setup" - "Input/Output Assign" - "Digital Audio Input".

"Analog": независимо от входного сигнала, всегда выводится аналоговый аудиосигнал.

- Этот параметр можно выбрать только в случае, когда данный вход назначен гнезду AUDIO IN в параметре "System Setup" - "Input/Output Assign" - "Analog Audio Input".

Fixed PCM

Значение по умолчанию: Off

Укажите необходимость фиксации входных сигналов на ИКМ (кроме многоканальной ИКМ) при задании в параметре "Audio Select" значений "HDMI", "COAXIAL" или "OPTICAL". В случае шума или среза в начале воспроизведения композиции с ИКМ-источников выберите для этого параметра значение "On". В обычном режиме выберите "Off".

- При изменении параметра "Audio Select" это значение изменяется на "Off".

- Изменение этого параметра невозможно, если выбран вход "TUNER", "NET", "USB" или "BT AUDIO".
-

Hardware

Задайте параметры, относящиеся к функциям HDMI CEC, HDMI Standby Through и ARC, а также параметры управления питанием аппарата, такие как Auto Standby и Network Standby.

■ HDMI ▼

[HDMI CEC](#)

Значение по умолчанию: Off

Выбор значения "On" включает связь по выбору входов и другие функции связи с подключенным CEC-совместимым HDMI-устройством.

"On": функция используется.

"Off": функция не используется.

При изменении этого параметра выключите и включите питание всех подключенных компонентов.

- В зависимости от телевизора, на нем может потребоваться настройка связи.
- После выбора значения "On" и закрытия на экранном меню отображаются имена CEC-совместимых устройств и слова "CEC On".
- Выбор значения "On" может привести к увеличению энергопотребления в ждущем режиме. (В зависимости от состояния телевизора, аппарат войдет в обычный ждущий режим.)
- При вращении диска MASTER VOLUME на аппарате при выбранном значении "On" этого параметра и выводе звука через АС телевизора звук будет также выводиться и через подключенные к аппарату АС. Если вы желаете, чтобы звук выводился только через какую-либо одну из них, измените настройки аппарата или телевизора либо уменьшите громкость на аппарате.
- Если при значении "On" этого параметра наблюдаются нежелательные эффекты, выберите значение "Off".
- При подключении устройства, не отвечающего требованиям CEC, а также если вы не уверены в его совместимости, выберите значение "Off".

[HDMI Standby Through](#)

Значение по умолчанию: Off

Если этот параметр имеет любое другое значение, отличное от

"Off", видео и звук с подключенного HDMI-проигрывателя будут воспроизводиться на телевизоре, даже если аппарат находится в ждущем режиме. Если параметр "HDMI CEC" имеет значение "On", доступны только значения "Auto" и "Auto(Eco)". Если требуется выбрать что-либо другое, выберите для "HDMI CEC" значение "Off."

- Выбор любого другого значения, отличного от "Off", приводит к увеличению энергопотребления в ждущем режиме.

"BD/DVD", "CBL/SAT", "GAME", "STRM BOX", "HDMI 5", "HDMI 6": Например, в случае выбора значения "BD/DVD", воспроизведение с устройства, подключенного к гнезду "BD/DVD", можно выводить через телевизор, даже если аппарат находится в ждущем режиме. Выберите этот параметр, если вы определились, какой проигрыватель использовать с этой функцией.

"Last": воспроизведение видео и звука на телевизоре с входа, выбранного непосредственно перед переключением аппарата в ждущий режим.

"Auto", "Auto (Eco)": выберите одну из этих настроек, если подключенное устройство соответствует стандарту CEC. Воспроизведение видео и звука на телевизоре с выбранного входа возможно при использовании функции связи CEC независимо от входа, выбранного непосредственно перед переключением аппарата в ждущий режим.

- Для воспроизведения проигрывателей на телевизоре, не соответствующем стандарту CEC, необходимо включить аппарат и переключиться на требуемый вход.
- При использовании телевизора, соответствующего стандарту CEC, можно уменьшить энергопотребление в ждущем режиме путем выбора значения "Auto (Eco)".

[Audio TV Out](#)

Значение по умолчанию: Off

Вы можете слушать звук через AC телевизора при включенном аппарате.

"On": функция используется.

"Off": функция не используется.

- Этот параметр фиксируется на значении "Auto", если для "HDMI CEC" выбрано значение "On". В случае изменения этого параметра выберите для "HDMI CEC" значение "Off".
- Если параметр "Audio TV Out" имеет значение "On" и звук выводится через AC телевизора, изменение режима прослушивания невозможно.
- В зависимости от конкретного телевизора или входного сигнала с устройства, звук может не выводиться через AC телевизора, даже если этот параметр имеет значение "On". В этом случае звук выводится через AC, подключенные к аппарату.
- При вращении диска MASTER VOLUME на аппарате и выводе

звука через аппарат на AC телевизора, звук будет выводиться через аппарат. Если вы не желаете, чтобы звук выводился через аппарат, измените настройки аппарата или телевизора либо уменьшите громкость на аппарате.

[Audio Return Channel](#)

Значение по умолчанию: (Auto) (*)

Вы можете слушать звук от подключенного через HDMI телевизора с функцией ARC через AC, подключенные к аппарату.

* Чтобы воспользоваться этой функцией, заранее выберите для "HDMI CEC" значение "On".

"Auto": вывод звука телевизора через AC, подключенные к аппарату.

"Off": если функция ARC не используется.

[Auto Delay](#)

Значение по умолчанию: On

Данная настройка позволяет автоматически корректировать любые нарушения синхронизации между видео- и аудиосигналами на основе данных, поступающих из телевизора с функцией HDMI LipSync.

"On": Автоматическая коррекция включена

"Off": Автоматическая коррекция выключена

■ Power Management ▼

[Sleep Timer](#)

Значение по умолчанию: Off

Обеспечивает автоматический переход в ждущий режим по истечении указанного времени. Выберите значение из вариантов "30 minutes", "60 minutes" и "90 minutes".

"Off": Функция автоматического перехода в ждущий режим выключена

[Auto Standby](#)

Значение по умолчанию: On/Off

Этот параметр позволяет автоматически переводить аппарат в ждущий режим через 20 минут при отсутствии каких-либо действий пользователя и какого-либо входа видео- или аудиосигнала. (При включенных параметрах "USB Power Out at Standby" или "Network Standby" аппарат переходит в режим HYBRID STANDBY, обеспечивающий минимальное энергопотребление.)

"On": Аппарат переходит в ждущий режим автоматически (горит "AUTO STBY".)

"Off": Аппарат не переходит в ждущий режим автоматически

- В течение 30 секунд до включения режима Auto Standby на дисплее и экране телевизора отображается "Auto Standby".

[Auto Standby in HDMI Standby Through](#)

Значение по умолчанию: (Off)

Включение или выключение функции "Auto Standby" при включенной функции "HDMI Standby Through".

"On": Параметр включен

"Off": Параметр выключен

- Если для "Auto Standby" выбрано значение "Off", для этого параметра невозможно выбрать значение "On".

[USB Power Out at Standby](#)

Значение по умолчанию: Off

Если эта функция включена, на подключенные к порту USB устройства подается электропитание, даже когда аппарат находится в ждущем режиме.

- При использовании этой функции энергопотребление повышается, даже если аппарат находится в ждущем режиме, однако это повышение сводится до минимума за счет автоматического перехода в режим HYBRID STANDBY, когда запитаны только самые необходимые цепи.

[Network Standby](#)

Значение по умолчанию: On

Если для этой функции выбрано значение "On", питание аппарата можно включить через сеть с помощью приложения управления аппаратом, такого как iControlAV5.

- При использовании функции "Network Standby" повышается энергопотребление, даже если аппарат находится в ждущем режиме. Однако это повышение сводится до минимума за счет автоматического перехода в режим HYBRID STANDBY, когда запитаны только самые необходимые цепи.
- При потере соединения с сетью функцию "Network Standby", которая снижает энергопотребление, можно выключить. В этом случае включить аппарат можно с помощью кнопки питания на пульте ДУ или на самом аппарате.

[Bluetooth Wakeup](#)

Значение по умолчанию: Off

Функция активации аппарата из ждущего режим при подключении устройства с функцией BLUETOOTH.

"On": функция используется.

"Off": функция не используется.

- Выбор значения "On" повышает энергопотребление, даже если аппарат находится в ждущем режиме. Однако это повышение сводится до минимума за счет автоматического перехода в режим HYBRID STANDBY, когда запитаны только самые необходимые цепи.
 - Этот параметр фиксируется на значении "Off", если параметр "Network/Bluetooth" - "Bluetooth" - "Auto Input Change" установлен в значение "Off".
- Если выбор параметров "Network Standby" и "Bluetooth Wakeup" не доступен, немного подождите. Он отобразится после запуска сетевой функции.
-

Miscellaneous

Эти параметры используются для изменения шага частоты настройки тюнера, обновления встроенного программного обеспечения выполнения начальной настройки и т. п.

■ Tuner ▼

[AM/FM Frequency Step \(Модели для Северной Америки\)](#)

Значение по умолчанию: 10kHz/0.2MHz

Выберите шаг частоты для своего региона.

Выберите "10kHz/0.2MHz" или "9kHz/0.05MHz".

- При изменении этого параметра все зарегистрированные радиостанции удаляются.

[AM Frequency Step \(Модели для Европы, Австралии и Азии\)](#)

Значение по умолчанию: 9kHz

Выберите шаг частоты для своего региона.

Выберите "10kHz" или "9kHz".

- При изменении этого параметра все зарегистрированные радиостанции удаляются.
-

■ Remote ID ▼

[Remote ID](#)

Значение по умолчанию: 1

Для предотвращения взаимных помех между аппаратом и другими устройствами Pioneer, установленными в этой же комнате, выберите идентификатор пульта ДУ аппарата из вариантов "1", "2" и "3". После изменения идентификатора аппарата измените идентификатор пульта ДУ в соответствии с приведенной ниже

процедурой.

Удерживая нажатой кнопку MODE, нажмите следующие кнопки, удерживая их примерно 3 секунды.

- Для изменения идентификатора пульта ДУ на "1": ◀◀
(Индикатор пульта ДУ мигает один раз.)
- Для изменения идентификатора пульта ДУ на "2": ▶/■
(Индикатор пульта ДУ мигает два раза.)
- Для изменения идентификатора пульта ДУ на "3": ▶▶
(Индикатор пульта ДУ мигает три раза.)

■ Firmware Update ▼

[Update Notice](#)

Значение по умолчанию: Enable

Уведомление о доступности обновления встроенного программного обеспечения через сеть.

"Enable": уведомление об обновлениях.

"Disable": отсутствие уведомлений об обновлениях.

[Version](#)

Значение по умолчанию: -

Отображение текущей версии встроенного программного обеспечения.

[Update via NET](#)

Значение по умолчанию: -

Функция обновления встроенного программного обеспечения через сеть. Для запуска обновления нажмите кнопку ENTER.

- При отсутствии обновлений или доступа к Интернету данная функция будет недоступна.

[Update via USB](#)

Значение по умолчанию: -

Функция обновления встроенного программного обеспечения через USB. Для запуска обновления нажмите кнопку ENTER.

- При отсутствии обновлений на устройстве памяти USB или если такое устройство не подключено данная функция будет недоступна.

- Если выбор параметра "Firmware Update" не доступен, немного подождите. Он отобразится после запуска сетевой функции.

■ Initial Setup ▼

Для начальной настройки можно использовать меню настройки.

- Если выбор параметра "Initial Setup" не доступен, немного подождите. Он отобразится после запуска сетевой функции.
-

■ Lock ∨

[Setup Parameter](#)

Значение по умолчанию: Unlocked

Для защиты настроек меню Setup можно заблокировать.

"Locked": меню заблокировано.

"Unlocked": меню разблокировано.



MCACC





Автоматическая настройка АС или выполнение нужных изменений для эквалайзера. Кроме того, имеется возможность проверки правильности установленных значений всех параметров АС.

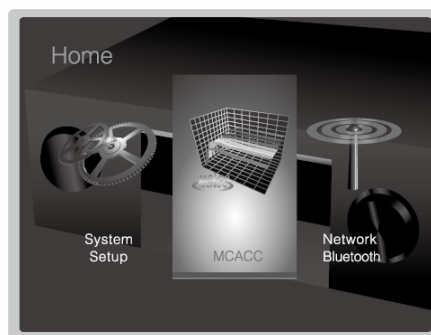

Использование:



Для выполнения настроек используйте отображающееся на телевизоре экранное меню (OSD).

Нажмите кнопку  на пульте ДУ для отображения экрана Home, затем выберите MCACC с помощью кнопок курсора на пульте ДУ и нажмите ENTER.



Выберите параметр с помощью кнопок курсора /// на пульте ДУ и для подтверждения выбора нажмите ENTER (Ввод).

Для изменения заданных по умолчанию значений используйте кнопки курсора /.

- Чтобы вернуться к предыдущему экрану, нажмите .
- Для завершения настроек нажмите .

Full Auto MCACC

Поместите микрофон для настройки АС из комплекта поставки на место прослушивания, измерьте тестовые тональные сигналы, издаваемые АС, и затем аппарат автоматически установит оптимальный уровень громкости для каждой АС, частоту разделения и расстояние от места прослушивания. При этом также автоматически корректируются настройки эквалайзеров АС и искажения, вызванные акустической средой помещения.

- Выполнение калибровки занимает несколько минут. Во время измерения АС издают тестовые тональные сигналы на высоком уровне громкости, поэтому позаботьтесь об окружающих условиях. По возможности сохраняйте в помещении тишину во время

измерения. Если измерение прервется, выключите бытовые приборы.

1. Поместите микрофон настройки АС из комплекта поставки в место прослушивания и подключите его к гнезду MCACC SETUP MIC аппарата.

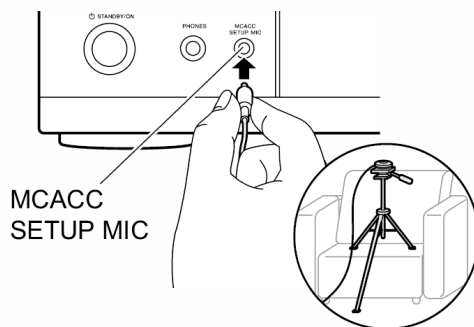

Пример установки микрофона настройки АС см. на рисунке.

2. Выберите конфигурацию подключенных АС.



Изображение на экране зависит от числа каналов, указанного в "Speaker Channels", и его следует использовать в процессе настройки. На этом экране также указывается наличие или отсутствие подключенного сабвуфера.

- Если вы подключили сабвуфер, проверьте его питание и громкость. Воспроизводимые сабвуфером низкие частоты могут оказаться неразличимыми, поэтому устанавливайте его громкость на уровне не менее половины шкалы.
3. АС издадут тестовые тональные сигналы, и сначала аппарат определяет подключенные АС и окружающий шум.
 4. После отображения результатов вышеуказанных измерений выберите "Next" и нажмите кнопку ENTER на пульте ДУ. После этого еще раз издаются тестовые тональные сигналы, и аппарат автоматически настраивает такие параметры, как оптимальный уровень громкости и частота разделения.
 5. После завершения измерения отображается его результат. Для проверки параметров используйте кнопки курсора ◀/▶ на пульте

ДУ. Чтобы сохранить параметры, выберите "Save" и нажмите кнопку ENTER.



6. Отсоедините микрофон настройки AC.

Manual MCACC

■ EQ Adjust

При выполнении функции Full Auto MCACC настройка параметров осуществляется автоматически, однако выходную громкость диапазона каждой подсоединенной AC можно также отрегулировать вручную. Предусмотрена возможность индивидуальной настройки диапазонов громкости для каждой AC. Можно задать три различных эквалайзера в пресетах от 1 до 3. Для сабвуфера можно выбрать до четырех, а для всех других AC — до девяти диапазонов.

[Front Left](#)

Значение по умолчанию: 0 dB

После выбора частоты AC в диапазоне от "63 Hz" до "16 kHz" кнопками курсора \leftarrow/\rightarrow отрегулируйте громкость для выбранной частоты в диапазоне от "- 12.0 dB" до "+ 12.0 dB" с помощью кнопок \uparrow/\downarrow .

- Если тот или иной пункт недоступен даже при правильном подключении, проверьте соответствие значения параметра "System Setup" - "Speaker" - "Configuration" - "Speaker Channels" количеству подключенных каналов.

[Center](#)

Значение по умолчанию: 0 dB

После выбора частоты AC в диапазоне от "63 Hz" до "16 kHz" кнопками курсора \leftarrow/\rightarrow отрегулируйте громкость для выбранной частоты в диапазоне от "- 12.0 dB" до "+ 12.0 dB" с помощью кнопок \uparrow/\downarrow .

- Если тот или иной пункт недоступен даже при правильном подключении, проверьте соответствие значения параметра "System Setup" - "Speaker" - "Configuration" - "Speaker Channels" количеству подключенных каналов.

количеству подключенных каналов.

[Front Right](#)

Значение по умолчанию: 0 dB

После выбора частоты АС в диапазоне от "63 Hz" до "16 kHz" кнопками курсора ◀/▶ отрегулируйте громкость для выбранной частоты в диапазоне от "− 12.0 dB" до "+ 12.0 dB" с помощью кнопок ▲/▼.

- Если тот или иной пункт недоступен даже при правильном подключении, проверьте соответствие значения параметра "System Setup" - "Speaker" - "Configuration" - "Speaker Channels" количеству подключенных каналов.

[Surround Right](#)

Значение по умолчанию: 0 dB

После выбора частоты АС в диапазоне от "63 Hz" до "16 kHz" кнопками курсора ◀/▶ отрегулируйте громкость для выбранной частоты в диапазоне от "− 12.0 dB" до "+ 12.0 dB" с помощью кнопок ▲/▼.

- Если тот или иной пункт недоступен даже при правильном подключении, проверьте соответствие значения параметра "System Setup" - "Speaker" - "Configuration" - "Speaker Channels" количеству подключенных каналов.

[Surround Left](#)

Значение по умолчанию: 0 dB

После выбора частоты АС в диапазоне от "63 Hz" до "16 kHz" кнопками курсора ◀/▶ отрегулируйте громкость для выбранной частоты в диапазоне от "− 12.0 dB" до "+ 12.0 dB" с помощью кнопок ▲/▼.

- Если тот или иной пункт недоступен даже при правильном подключении, проверьте соответствие значения параметра "System Setup" - "Speaker" - "Configuration" - "Speaker Channels" количеству подключенных каналов.

[Subwoofer](#)

Значение по умолчанию: 0 dB

После выбора частоты АС в диапазоне от "31 Hz" до "250 Hz" кнопками курсора ◀/▶ отрегулируйте громкость для выбранной частоты в диапазоне от "− 12.0 dB" до "+ 12.0 dB" с помощью кнопок ▲/▼.

- Этот выбор невозможен, если параметр "System Setup" - "Speaker" - "Configuration" - "Subwoofer" имеет значение "No".

- Результат может оказаться неожиданным, в зависимости от

источника и настроек режима прослушивания.

- Чтобы выполнить регулировки в процессе прослушивания аудиозаписи, сначала нажмите кнопку  на пульте ДУ и выберите в параметре "AV Adjust" - "MCACC" - "Manual EQ Select" пресет, который требуется изменить.

MCACC Data Check

Имеется возможность проверки количества подключенных каналов АС, содержания и значений всех установленных параметров АС.

■ Speaker Setting

Имеется возможность проверки количества подключенных каналов АС, значений Large и Small свойств низкочастотного воспроизведения для всех АС.

■ Channel Level

Имеется возможность проверки выходного уровня для каждой АС.

■ Speaker Distance

Имеется возможность проверки расстояния от каждой АС до места прослушивания.

■ Acoustic Calibration EQ

Имеется возможность проверки калибровочных значений частотных характеристик каждой АС, установленных в процессе выполнения процедуры "Manual MCACC".



Network/Bluetooth

Выполните настройки сетевых соединений и соединения BLUETOOTH.

Использование:

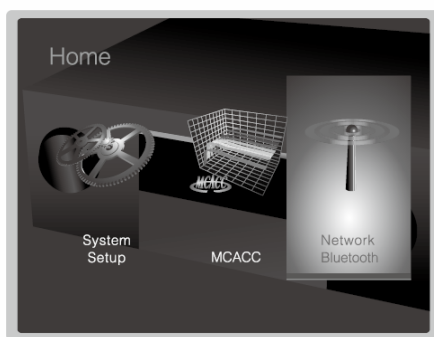

Для выполнения настроек используйте отображающееся на телевизоре экранное меню (OSD).

Нажмите кнопку  на пульте ДУ для отображения экрана Home, затем выберите Network/Bluetooth с помощью кнопок курсора на пульте ДУ и нажмите ENTER.



Выберите параметр с помощью кнопок курсора  на пульте ДУ и для подтверждения выбора нажмите ENTER (Ввод).

Для изменения заданных по умолчанию значений используйте кнопки курсора .

- Чтобы вернуться к предыдущему экрану, нажмите .
- Для завершения настроек нажмите .

Network

- Если в настройке сети используется DHCP, установите для параметра "DHCP" значение "Enable", чтобы настроить параметр автоматически. ("Enable" установлено по умолчанию.) Чтобы назначить каждому компоненту фиксированные IP-адреса, для параметра необходимо установить "DHCP" значение "Disable", назначить адрес аппарата в поле "IP Address" и задать параметры вашей сети, такие как маска подсети и шлюз.

[Wi-Fi](#)

Значение по умолчанию: Off(Wired)

Подключите аппарат к сети через беспроводной маршрутизатор.

"On": Подключение к беспроводной сети

"Off (Wired)": Подключение к проводной сети

[Wi-Fi Setup](#)

Значение по умолчанию: -

Задать параметры беспроводной сети можно нажатием кнопки ENTER, когда на дисплее отображается "Start".

[Wi-Fi Status](#)

Значение по умолчанию: -

Отображается информация о подключенной точке доступа.

"SSID": отображается код SSID подключенной точки доступа.

"Signal": отображается уровень сигнала подключенной точки доступа.

"Status": отображается состояние подключенной точки доступа.

[MAC Address](#)

Значение по умолчанию: -

Этот параметр задает MAC-адрес аппарата.

Данное значение является специально заданным для аппарата и не может быть изменено.

[DHCP](#)

Значение по умолчанию: Enable

"Enable": автоматическая настройка через DHCP.

"Disable": ручная настройка без DHCP.

- В случае выбора значения "Disable" необходимо вручную задать параметры "IP Address", "Subnet Mask", "Gateway" и "DNS Server".

IP Address

Значение по умолчанию: (0.0.0.0)

Просмотр и задание IP-адреса.

Subnet Mask

Значение по умолчанию: (0.0.0.0)

Просмотр и задание маски подсети.

Gateway

Значение по умолчанию: (0.0.0.0)

Просмотр и задание шлюза.

DNS Server

Значение по умолчанию: (0.0.0.0)

Просмотр и задание первичного сервера DNS.

Proxy URL

Значение по умолчанию: -

Просмотр и задание URL-адреса прокси-сервера.

Proxy Port

Значение по умолчанию: (8080)

Просмотр и задание номера порта прокси-сервера, если введено значение параметра "Proxy URL".

Friendly Name

Значение по умолчанию: Pioneer VSX-831 XXX

Измените имя аппарата на легко узнаваемое имя для отображения на других устройствах, подключенных к данной сети.

1. Чтобы открыть экран Edit, нажмите кнопку ENTER.
2. Выберите кнопками курсора букву или символ и нажмите кнопку ENTER.

Повторяя это действие, введите имя длиной до 31 символа.

"A/a": Переключение между верхним и нижним регистрами. (Для переключения между верхним и нижним регистрами можно также использовать кнопку MODE на пульте ДУ.)

"←" "→": перемещение курсора в направлении стрелки.

"⊗": стирание символа слева от курсора.

"␣": ввод пробела.

- Для удаления всех введенных символов можно нажать кнопку CLEAR на пульте ДУ.

3. После завершения ввода символов выберите "OK" кнопками курсора и нажмите ENTER.
Введенное имя сохранится.
-

AirPlay Password

Значение по умолчанию:

Можно задать пароль длиной до 31 символа, чтобы функция AirPlay® оказалась доступной только для зарегистрированных пользователей.

1. Чтобы открыть экран Edit, нажмите кнопку ENTER.
2. Выберите кнопками курсора букву или символ и нажмите кнопку

ENTER.

Повторяя это действие, введите имя длиной до 31 символа.

"A/a": Переключение между верхним и нижним регистрами. (Для переключения между верхним и нижним регистрами можно также использовать кнопку MODE на пульте ДУ.)

"←" "→": перемещение курсора в направлении стрелки.

"⊗": стирание символа слева от курсора.

"␣": ввод пробела.

- Чтобы выбрать скрытие пароля с помощью "*" или его отображение открытым текстом, нажмите +Fav на пульте ДУ.
 - Для удаления всех введенных символов можно нажать кнопку CLEAR на пульте ДУ.
3. После завершения ввода символов выберите "OK" кнопками курсора и нажмите ENTER.
Введенный пароль сохранится.
-

[Usage Data](#)

Значение по умолчанию: No

В качестве средства повышения качества нашей продукции и услуг, Pioneer может через сеть собирать информацию об использовании аппарата. Выберите "Yes", если вы согласны на сбор такой информации. Выберите "No", если вы не желаете, чтобы мы собирали эту информацию.

- Эту настройку можно выбрать после подтверждения вашего согласия с политикой конфиденциальности. Политика конфиденциальности отображается после выбора "Usage Data" и нажатия кнопки ENTER. (Этот же экран отображается также при настройке сетевого соединения.) Если вы соглашаетесь на сбор информации, этот параметр также принимает значение "Yes". Обратите внимание, что при согласии с политикой конфиденциальности и выборе "No" для этого параметра информация собираться не будет.
-

[Network Check](#)

Значение по умолчанию: -

Проверка подключения к сети.

Когда на дисплее отображается "Start", нажмите кнопку ENTER.

- Если выбор параметра "Network" не доступен, немного подождите. Он отобразится после запуска сетевой функции.

Bluetooth

Bluetooth

Значение по умолчанию: On

Выбор между использованием и неиспользованием функции BLUETOOTH.

"On": разрешение соединения с устройством с функцией BLUETOOTH путем использования функции BLUETOOTH.

Значение "On" следует также выбрать при выполнении различных настроек BLUETOOTH.

"Off": если функция BLUETOOTH не используется.

Auto Input Change

Значение по умолчанию: On

Функция автоматического переключения входа аппарата в режим "BT AUDIO" при подключении к аппарату с устройства с функцией BLUETOOTH.

"On": при подключении устройства с функцией BLUETOOTH автоматически выбирается вход "BT AUDIO".

"Off": функция выключена.

- Если вход не переключается автоматически, установите значение "Off" и измените вход вручную.
-

Auto Reconnect

Значение по умолчанию: On

Функция автоматического возобновления соединения с устройством с функцией BLUETOOTH, подключенным в момент последнего переключения входа в режим "BT AUDIO".

"On": функция используется.

"Off": функция не используется.

- Данное действие поддерживают не все устройства с функцией BLUETOOTH.
-

Pairing Information

Значение по умолчанию: -

Информацию о сопряжениях аппарата можно стереть.

Чтобы стереть информацию о сопряжениях, сохраненную на аппарате, нажмите кнопку ENTER, когда на дисплее отображается "Clear".

- При этом на устройстве с функцией BLUETOOTH информация о сопряжениях не стирается. Чтобы повторно установить сопряжение аппарата с таким устройством, необходимо заранее стереть BLUETOOTH на нем информацию о сопряжениях. Инструкцию по стиранию информации о сопряжениях на

устройстве с функцией BLUETOOTH см. в его руководстве по эксплуатации.

[Device](#)

Значение по умолчанию: -

Отображение имени устройства с функцией BLUETOOTH, подключенного к аппарату.

- Когда параметр "Status" находится в состоянии "Ready" и "Pairing", имя не отображается.
-

[Status](#)

Значение по умолчанию: -

Отображение состояния устройства с функцией BLUETOOTH, подключенного к аппарату.

"Ready": сопряжение не установлено.

"Pairing": сопряжение установлено.

"Connected": подключено.

- Если выбор параметра "Bluetooth" не доступен, немного подождите. Он отобразится после запуска функции BLUETOOTH.



AV Adjust

Имеется возможность быстрой настройки часто используемых параметров, таких как регулировки тона и т. п.

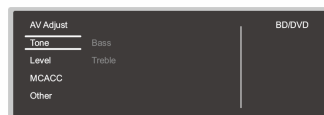

Использование:

Предусмотрена возможность выполнения настроек на экране телевизора в процессе воспроизведения. Нажмите кнопку  на пульте ДУ для отображения меню AV Adjust. Обратите внимание, что при положении селектора входов "CD", "TV", "PHONO", "FM" или "AM" изображение не отображается на экране телевизора, поэтому при выполнении этих операций смотрите на дисплей аппарата.



Выберите параметр с помощью кнопок курсора  на пульте ДУ и для подтверждения выбора нажмите ENTER (Ввод).

Для изменения параметров используйте кнопки курсора.

- Чтобы вернуться к предыдущему экрану, нажмите .
- Для завершения настроек нажмите .

■ Tone ▼

Bass :

Усиление или ослабление низкочастотного диапазона АС.

Treble :

Усиление или ослабление высокочастотного диапазона АС.

- Эта настройка невозможна в режимах прослушивания Direct и Pure Direct.

■ Level ▼

Center :

Отрегулируйте уровень центральной АС в процессе прослушивания.

Subwoofer :

Отрегулируйте уровень сабвуфера в процессе прослушивания.

- После переключения аппарата в ждущий режим выполненная настройка сбросится в предыдущее состояние.
-

■ MCACC ▼

MCACC EQ :

Включение или выключение функции эквалайзера по коррекции искажений, вызванных акустической средой помещения.

- Эта настройка невозможна в режиме прослушивания Pure Direct.

Manual EQ Select :

На экране Home выберите пресет "Preset 1"–"Preset 3", установленный в параметре "MCACC" - "Manual MCACC" - "EQ Adjust". В случае выбора значения "Off" для всех диапазонов используется одинаковая настройка звукового поля.

- Эта настройка невозможна в режиме прослушивания Pure Direct.

Phase Control :

Для усиления нижних частот исправьте фазовые искажения в нижнем диапазоне. Это позволит достичь мощного воспроизведения нижних частот с точностью оригинального звука.

- Эта настройка невозможна в режиме прослушивания Pure Direct.

Theater Filter :

Регулировка обработанной дорожки с целью усиления высокочастотного диапазона, что улучшает звук домашнего кинотеатра. Данную функцию можно использовать в следующих режимах прослушивания: Dolby Digital, Dolby Digital Plus, Dolby PLII Movie, Dolby TrueHD, Multichannel, DTS, DTS 96/24, DTS-HD High Resolution Audio, DTS-HD Master Audio, DTS Express, Neo:6 Cinema, и DSD.

- Эта настройка невозможна в режимах прослушивания Direct и Pure Direct.
-

■ Other ▼

Sound Delay :

Если видеосигнал отстает по времени от аудиосигнала, можно применить задержку звука для компенсации расхождения. Для каждого селектора входов можно задать собственные настройки.

- Эта настройка невозможна в режиме прослушивания Pure Direct и в случае аналогового входного сигнала.

Sound Retriever :

Повышение качества сжатого звука. Позволяет улучшить звук воспроизведения файлов, сжатых с потерями, таких как MP3. Этот параметр можно задать независимо для каждого селектора входов. Данный параметр действует при сигналах с частотой не выше 48 кГц.

Данный параметр не действует в отношении сигналов в виде цифрового потока.

- Эта настройка невозможна в режимах прослушивания Direct и Pure Direct.

DRC :

Функция облегчения прослушивания на низкой громкости. Она применяется для уменьшения громкости при просмотре фильма поздним вечером. Функция эффективна только при использовании входных сигналов Dolby и DTS.

- Эта настройка невозможна в режимах прослушивания Direct и Pure Direct.
- Функция не используется в следующих случаях:
 - Если параметр "Loudness Management" имеет значение "Off" при воспроизведении источников Dolby Digital Plus или Dolby TrueHD.

Panorama :

Расширение звукового поля в поперечном направлении в режиме воспроизведения Dolby Pro Logic II Music.

Dimension :

Отрегулируйте глубину звукового поля в продольном направлении в режиме прослушивания Dolby Pro Logic II Music. Установите небольшое значение для перемещения звука вперед. Установите большое значение для перемещения звука назад.

Center Width :

Отрегулируйте ширину фронтального звукового поля в режиме прослушивания Dolby Pro Logic II Music. Установите небольшое значение для концентрации звука в центре. Установите большое значение для распределения центрального звука влево и вправо.

Center Image :

Отрегулируйте ширину фронтального звукового поля в режиме прослушивания DTS Neo:6 Music. Установите небольшое значение для концентрации звука в центре. Установите большое значение для распределения центрального звука влево и вправо.



Обновление встроенного программного обеспечения

Сведения об обновлении встроенного программного обеспечения

Существует два способа обновления встроенного программного обеспечения: по сети и через USB.

Выберите наиболее подходящий для вашей ситуации.

- Последнюю информацию об обновлениях можно найти на веб-сайте нашей компании. При отсутствии доступных обновлений встроенного программного обеспечения аппарата обновление не требуется.
- Перед обновлением необходимо отключить микрофон настройки АС.
- В процессе обновления запрещается:
 - отсоединять и подсоединять какие-либо кабели, устройства памяти USB, микрофон настройки АС и наушники, а также выполнять какие-либо операции с компонентами, например выключение питания;
 - получать доступ к аппарату с ПК или смартфона через приложение.
- Обновление занимает примерно 20 минут при любом способе выполнения: по сети или через USB. Более того, существующие настройки гарантируются независимо от используемого способа обновления.

Обратите внимание, что когда аппарат подключен к сети, на его дисплее могут отображаться уведомления об обновлениях встроенного программного обеспечения. Чтобы выполнить обновление, выберите "Update Now" с помощью кнопок курсора пульта ДУ и нажмите ENTER. После отображения на дисплее сообщения "Completed!" аппарат автоматически переходит в ждущий режим, и процедура обновления завершается.

Отказ от ответственности: Программа и сопроводительная онлайн-документация предоставляются на ваш собственный риск. Наша компания не несет ответственности и не возмещает какой-либо ущерб по претензиям любого рода, касающимся использования программы и сопроводительной онлайн-документации и поданной на основании контракта или обязательств, вне зависимости от правовой теории.

Ни при каких обстоятельствах наша компания не несет ответственности

перед вами или в отношении третьих сторон за любой фактический, косвенный, побочный и последующий ущерб, включая в том числе компенсацию и возмещение, или за ущерб вследствие потери имеющейся или ожидаемой прибыли, потери данных или по любой другой причине.



Обновление встроенного программного обеспечения

Обновление встроенного программного обеспечения по сети

Подготовка:

- Включите аппарат и обеспечьте надежное соединение с Интернетом.
- Выключите управляющее оборудование (ПК и т. п.), подключенное к сети.
- Остановите прослушивание интернет-радио и воспроизведение файлов с устройства памяти USB или сервера.
- Если параметр "HDMI CEC" имеет значение "On", выберите значение "Off".
 - Нажмите кнопку  на пульте ДУ для отображения экрана Home. Затем выберите "System Setup" - "Hardware" - "HDMI", нажмите ENTER, выберите "HDMI CEC" и "Off".
- * Данное описание может отличаться от содержимого экранного меню, однако это не меняет принципа работы функции.

■ Обновление



1. Нажмите  на пульте ДУ.
На экране телевизора отображается экран Home.

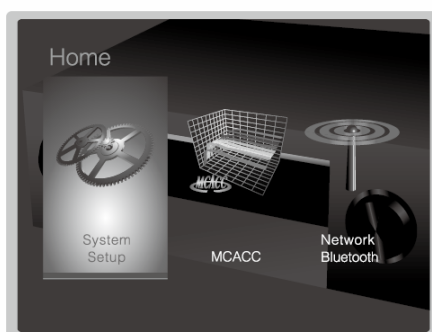

2. Выберите кнопками курсора пункт "System Setup" - "Miscellaneous" - "Firmware Update" - "Update via NET" и нажмите ENTER.

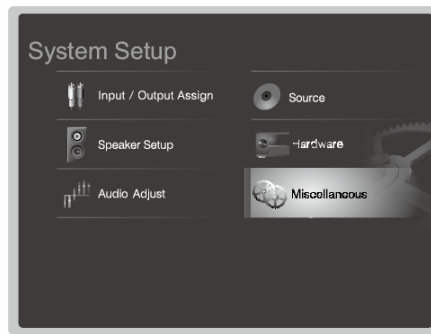

- Если пункт "Firmware Update" отображается серым цветом и недоступен, подождите немного до включения функции.
 - Невозможно выбрать пункт "Update via NET" при отсутствии обновлений.
3. Чтобы запустить обновление, выберите "Update" и нажмите кнопку ENTER.
- В зависимости от программы обновления, в процессе обновления экран телевизора может погаснуть. В этом случае контролируйте процесс по дисплею аппарата. Экран телевизора останется черным до завершения обновления и повторного включения питания.
 - После завершения обновления отображается сообщение "Completed!".
4. Нажмите кнопку \odot STANDBY/ON на аппарате, чтобы перевести его в ждущий режим. Процесс завершен, и встроенное программное обеспечение обновлено до последней версии.
- Не нажимайте кнопку \odot на пульте ДУ.

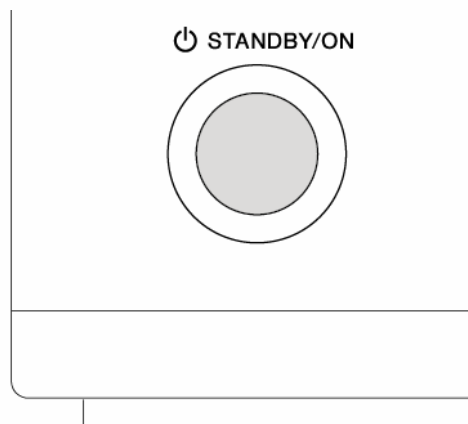

■ Порядок действий при отображении сообщения об ошибке ∨

При возникновении ошибки на дисплее аппарата отображается сообщение " * - * * Error!". (Звездочка " * " представляет алфавитно-цифровой символ.) Проверьте следующее:

Код ошибки

- * -01, * -10:

Кабель Ethernet не найден. Правильно подсоедините Ethernet-кабель.

- * -02, * -03, * -04, * -05, * -06, * -11, * -13, * -14, * -16, * -17, * -18, * -20, * -21 :

Ошибка соединения с Интернетом. Проверьте следующее:

- Убедитесь в том, что маршрутизатор включен.
- Убедитесь в том, что аппарат и маршрутизатор соединены по сети.

Попробуйте выключить, а затем снова включить питание аппарата и маршрутизатора. Это может помочь решению проблемы. Если не удастся установить соединение с Интернет, возможно, сервер DNS или прокси-сервер временно не работают. Обратитесь к провайдеру для проверки состояния линии.

- **Другие функции**

Отсоедините и затем присоедините шнур питания переменного тока, затем повторите все сначала.



Обновление встроенного программного обеспечения

Обновление через USB

Подготовка:

- Подготовьте устройство памяти USB 128 МБ или большей емкости. Формат файловой системы должен быть FAT16 или FAT32.
 - Для этой цели не подходят носители, установленные в устройства чтения карт памяти с интерфейсом USB.
 - Для этой цели не подходят устройства памяти USB с защитными функциями.
 - Для этой цели не подходят концентраторы USB или устройства с функциями концентраторов USB. Не подключайте такие устройства к аппарату.
- Удалите все данные с устройства памяти USB.
- Выключите управляющее оборудование (ПК и т. п.), подключенное к сети.
- Остановите прослушивание интернет-радио и воспроизведение файлов с устройства памяти USB или сервера.
- Если параметр "HDMI CEC" имеет значение "On", выберите значение "Off".
 - Нажмите кнопку  на пульте ДУ для отображения экрана Home. Затем выберите "System Setup" - "Hardware" - "HDMI", нажмите ENTER, выберите "HDMI CEC" и "Off".
 - * Загрузка некоторых устройств памяти USB, в зависимости от их типа и содержания, может потребовать много времени или проходить неправильно. Кроме того, может также произойти нештатная ситуация с питанием устройства.
 - * Наша компания не несет какой-либо ответственности за любые потери или повреждение данных, а также за отказ устройства хранения, произошедшие в результате использования устройства памяти USB с этим аппаратом. Благодарим за понимание.
 - * Данное описание может отличаться от содержимого экранного меню, однако это не меняет принципа работы функции.



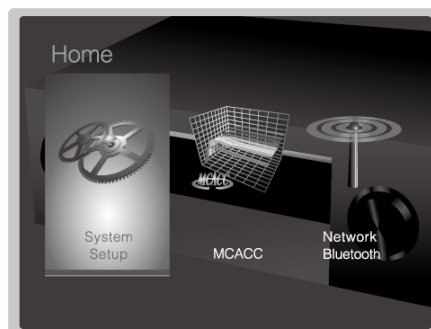

2. Загрузите файл встроенного программного обеспечения с веб-сайта нашей компании на ПК и разархивируйте его.
Файлы встроенного программного обеспечения называются следующим образом:
PIOAVR * * * * _ * * * * * * * * * * * * * .zip
Разархивируйте файл на ПК. Количество образовавшихся разархивированных файлов и папок зависит от модели.
3. Скопируйте все разархивированные файлы и папки в корневую папку устройства памяти USB.
 - Обратите внимание, что копировать следует разархивированные файлы.
4. Подключите устройство памяти USB к порту USB на аппарате.
 - При подключении жесткого диска с интерфейсом USB к порту USB аппарата рекомендуем запитывать его от собственного адаптера переменного тока.
 - Если устройство памяти USB имеет несколько разделов, каждый из них будет считаться независимым устройством.
5. Нажмите  на пульте ДУ.
На экране телевизора отображается экран Home.

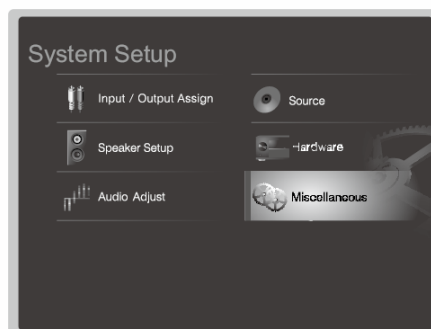

6. Выберите кнопками курсора пункт "System Setup" - "Miscellaneous" - "Firmware Update" - "Update via USB" и нажмите ENTER.



- Если пункт "Firmware Update" отображается серым цветом и недоступен, подождите немного до включения функции.
- Невозможно выбрать пункт "Update via USB" при отсутствии обновлений.

7. Чтобы запустить обновление, выберите "Update" и нажмите кнопку ENTER.
 - В зависимости от программы обновления, в процессе обновления экран телевизора может погаснуть. В этом случае контролируйте процесс по дисплею аппарата. Экран телевизора останется черным до завершения обновления и повторного включения питания.
 - В процессе обновления не выключайте питание и не отсоединяйте с последующим подключением устройство памяти USB.
 - После завершения обновления отображается сообщение "Completed!".
8. Отсоедините устройство памяти USB от аппарата.
9. Нажмите кнопку  STANDBY/ON на аппарате, чтобы перевести его в ждущий режим. Процесс завершен, и встроенное программное обеспечение обновлено до последней версии.
 - Не нажимайте кнопку  на пульте ДУ.

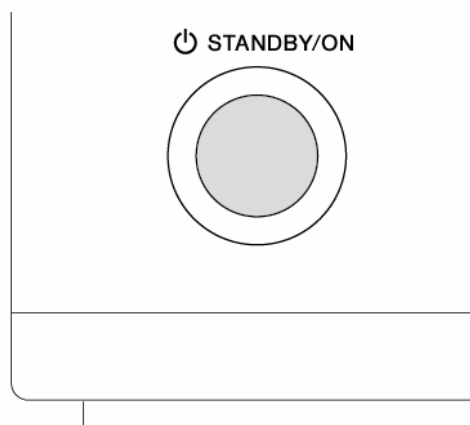

■ Порядок действий при отображении сообщения об ошибке ▼

При возникновении ошибки на дисплее аппарата отображается сообщение "* - * * Error!". (Звездочка "*" представляет алфавитно-цифровой символ.) Проверьте следующее:

Код ошибки

- * -01, * -10:
Устройство памяти USB не опознано. Убедитесь, что устройство памяти USB или кабель USB надежно подсоединены в порт USB аппарата.
Подсоедините устройство памяти USB к внешнему источнику питания (если оно запрашивается от собственного источника).
- * -05, * -13, * -20, * -21:
Корневая папка устройства памяти USB не содержит файл встроенного программного обеспечения или этот файл предназначен

для другой модели. Повторите процесс, начиная с загрузки файла встроенного программного обеспечения.

- **Другие функции**

Отсоедините и затем присоедините шнур питания переменного тока, затем повторите все сначала.



Выбор режимов прослушивания

В процессе воспроизведения можно изменить режим прослушивания периодическим нажатием кнопок "AUTO/DIRECT", "SURR" или "STEREO".

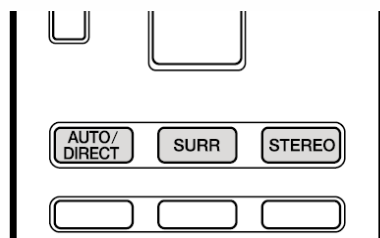

■ Кнопка AUTO/DIRECT



При нажатии этих кнопок режимы прослушивания, подходящие для данного входного сигнала, будут переключаться между вариантами "Auto Surround", "Direct" и "Pure Direct". После выбора одного из них отобразится название "Auto Surround" (либо "Direct" или "Pure Direct"), после чего будет автоматически выбран наиболее подходящий режим прослушивания (Dolby Digital для многоканальных входных сигналов, Stereo для двухканальных входных сигналов и т. д.), и на дисплее отобразится индикатор, например "Dolby D".

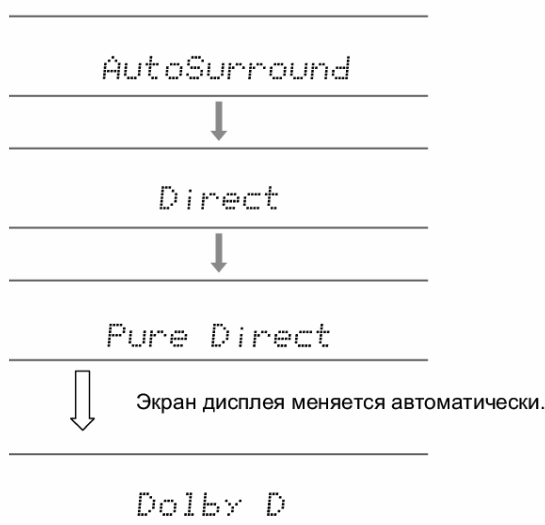

В режиме "Direct" для дополнительного повышения качества звука отключаются некоторые связанные с ним функции обработки, например управление тембром. В режиме "Pure Direct" отключается еще больше

процессов, влияющих на качество звука, что позволяет достигнуть еще более точного воспроизведения оригинального звука. В этом случае игнорируется калибровка АС, выполненная с использованием процедуры MCACC.

■ Кнопка SURR ∨

Периодическим нажатием этой кнопки можно выбрать аудиоформат входных сигналов и переключаться между режимами прослушивания. Выберите режим, наиболее подходящий для вашей ситуации. Выбранный режим прослушивания отображается на дисплее.

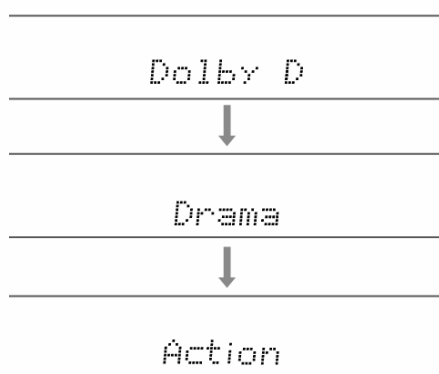

■ Кнопка STEREO ∨

Вы можете выбрать режим "Stereo" для воспроизведения только через фронтальные АС и сабвуфер.

Подробную информацию о каждом режиме прослушивания см. в разделе "Эффекты режимов прослушивания". Информацию о режимах прослушивания, доступных для выбора для каждого аудиоформата входных сигналов см. в разделе "Выбираемые режимы прослушивания".



Эффекты режимов прослушивания

В алфавитном порядке

■ Action ▼

Режим, подходящий для просмотра боевиков.

■ AdvancedGame ▼

Режим, подходящий для игр.

■ Classical ▼

Подходит для классической или оперной музыки. В этом режиме усилены каналы объемного звучания с целью расширения стереофонического образа и имитации естественной реверберации большого зала.

■ Dolby D (Dolby Digital) ▼

Данный режим обеспечивает точное воспроизведение звукового дизайна, записанного в аудиоформате Dolby Digital.

Dolby Digital — это многоканальный цифровой формат, разработанный компанией Dolby Laboratories, Inc. и широко применяемый при производстве фильмов. Он также является стандартным аудиоформатом файлов, записываемых на диски DVD-Video и Blu-ray. На дисках DVD-Video или Blu-ray можно записать не более 5.1 каналов: два передних канала, центральный канал, два канала объемного звучания и канал низкочастотных эффектов LFE, специально выделенный для низкочастотного диапазона (звук для сабвуфера).

- Для передачи данного аудиоформата подключите цифровой кабель и настройте аудиовыход проигрывателя на вывод цифрового потока.

■ Dolby D+ (Dolby Digital Plus) ▼

Данный режим обеспечивает точное воспроизведение звукового дизайна, записанного в аудиоформате Dolby Digital Plus.

Формат Dolby Digital Plus основан на Dolby Digital и отличается большим

числом каналов и повышенным качеством звука за счет дополнительной гибкости цифровой передачи данных. Dolby Digital Plus используется в качестве опционального аудиоформата на дисках Blu-ray и основан на 5.1 каналах, однако при наличии дополнительных каналов, таких как тыльный канал объемного звучания, число каналов может достигать 7.1.

- Для передачи данного аудиоформата подключите кабель HDMI и настройте аудиовыход проигрывателя на вывод цифрового потока.

■ Dolby PL II (Dolby Pro Logic II) ▼

Данные режимы прослушивания позволяют расширить сигнал воспроизведения до уровня 5.1 каналов, чтобы обеспечить соответствие конфигурации подключенных АС при входном двухканальном сигнале. Расширение звукового поля создает ощущение более глубокого и более реального непрерывного звука. Помимо улучшения восприятия музыкальных компакт-дисков и фильмов, живая локализация звука позволяет также повысить впечатления от игр. Выберите из режимов, идеально подходящих для фильмов (Movie), музыки (Music) и игр (Game).

■ Dolby TrueHD ▼

Данный режим обеспечивает точное воспроизведение звукового дизайна, записанного в аудиоформате Dolby TrueHD.

Аудиоформат Dolby TrueHD представляет собой реверсивный формат, основанный на алгоритме сжатия без потерь MLP и обеспечивающий точное воспроизведение студийной записи Master Audio. Dolby TrueHD используется в качестве опционального аудиоформата на дисках Blu-ray и основан на 5.1 каналах, однако при наличии дополнительных каналов, таких как тыльный канал объемного звучания, число каналов может достигать 7.1. 7.1-канальный звук записывается с разрядностью 96 кГц/24 бита, а 5.1-канальный — с разрядностью 192 кГц/24 бита.

- Для передачи данного аудиоформата подключите кабель HDMI и настройте аудиовыход проигрывателя на вывод цифрового потока.

■ Drama ▼

Подходит для просмотра телешоу, записанного в телестудии. Этот режим усиливает эффекты объемного звучания для всего звука, обеспечивая четкость голосов и создавая реалистичный акустический образ.

■ DSD ▼

Режим подходит для воспроизведения источников, записанных в

формате DSD.

- Аппарат поддерживает вход сигналов DSD через HDMI IN. Тем не менее, в зависимости от подключенного проигрывателя, можно добиться лучшего звучания при выводе звука через ИКМ-выход проигрывателя.
 - Этот режим прослушивания недоступен для выбора, если выход вашего проигрывателя дисков Blu-ray/DVD не установлен на DSD.
-

■ DTS



Данный режим обеспечивает точное воспроизведение звукового дизайна, записанного в аудиоформате DTS.

Аудиоформат DTS — это многоканальный цифровой формат, разработанный компанией DTS, Inc. Он является опциональным для дисков DVD-Video и стандартным для дисков Blu-ray. В этом формате можно записать 5.1 каналов: два передних канала, центральный канал, два канала объемного звучания и канал низкочастотных эффектов LFE, специально выделенный для низкочастотного диапазона (звук для сабвуфера). Контент записывается с большим объемом данных при максимальной частоте дискретизации 48 кГц, разрядностью 24 бита со скоростью передачи 1,5 Мбит/с.

- Для передачи данного аудиоформата подключите цифровой кабель и настройте аудиовыход проигрывателя на вывод цифрового потока.
-

■ DTS 96/24



Данный режим обеспечивает точное воспроизведение звукового дизайна, записанного в аудиоформате DTS 96/24.

Аудиоформат DTS 96/24 является опциональным для дисков DVD-Video и Blu-ray. В этом формате можно записать 5.1 каналов: два передних канала, центральный канал, два канала объемного звучания и канал низкочастотных эффектов LFE, специально выделенный для низкочастотного диапазона (звук для сабвуфера). Детальное воспроизведение достигается путем записи контента с частотой дискретизации 96 кГц и разрядностью 24 бита.

- Для передачи данного аудиоформата подключите цифровой кабель и настройте аудиовыход проигрывателя на вывод цифрового потока.
-

■ DTS Express



Данный режим обеспечивает точное воспроизведение звукового дизайна, записанного в аудиоформате DTS Express.

DTS Express используется в качестве опционального аудиоформата на дисках Blu-ray и основан на 5.1 каналах, однако при наличии дополнительных каналов, таких как тыльный канал объемного звучания, число каналов может достигать 7.1. Он также поддерживает низкие

скорости передачи данных.

- Для передачи данного аудиоформата подключите кабель HDMI и настройте аудиовыход проигрывателя на вывод цифрового потока.
-

■ DTS-HD HR (DTS-HD High Resolution Audio) ▼

Данный режим обеспечивает точное воспроизведение звукового дизайна, записанного в аудиоформате DTS-HD High Resolution Audio. DTS-HD High Resolution Audio используется в качестве опционального аудиоформата на дисках Blu-ray и основан на 5.1 каналах, однако при наличии дополнительных каналов, таких как тыльный канал объемного звучания, число каналов может достигать 7.1. Его можно записать с частотой дискретизации 96 кГц при разрядности 24 бита.

- Для передачи данного аудиоформата подключите кабель HDMI и настройте аудиовыход проигрывателя на вывод цифрового потока.
-

■ DTS-HD MSTR (DTS-HD Master Audio) ▼

Данный режим обеспечивает точное воспроизведение звукового дизайна, записанного в аудиоформате DTS-HD Master Audio. DTS-HD Master Audio используется в качестве опционального аудиоформата на дисках Blu-ray и основан на 5.1 каналах, однако при наличии дополнительных каналов, таких как тыльный канал объемного звучания, число каналов может достигать 7.1, записанных с использованием технологии воспроизведения звука без потерь. Для 7.1 каналов поддерживается поток 96 кГц/24 бита, а для 5.1 каналов — 192 кГц/24 бита.

- Для передачи данного аудиоформата подключите кабель HDMI и настройте аудиовыход проигрывателя на вывод цифрового потока.
-

■ DTS Neo:6 ▼

Данные режимы прослушивания позволяют расширить сигнал воспроизведения до уровня 5.1 каналов, чтобы обеспечить соответствие конфигурации подключенных АС при входном двухканальном сигнале. Он охватывает полный диапазон частот по всем каналам при большой независимости каналов друг от друга. Существует два варианта этого режима: Neo:6 Cinema, идеально подходящий для фильмов, и Neo:6 Music, идеально подходящий для музыки.

■ Ent.Show (Entertainment Show) ▼

Подходит для рок- или поп-музыки. Прослушивание музыки в этом режиме создает живое звуковое поле с мощным акустическим образом, напоминающим атмосферу клуба или рок-концерта.

■ Ext.Mono (Extended Mono) ▼

В этом режиме все АС выводят один и тот же моносигнал, поэтому вы слышите одинаковый звук в любом месте комнаты прослушивания.

■ Ext.Stereo (Extended Stereo) ▼

Идеально подходящий в качестве фоновой музыки, этот режим заполняет стереозвуком всю зону прослушивания через фронтальные АС, АС объемного звука и тыльные АС объемного звука.

■ F.S.Surround (Front Stage Surround) ▼

В этом режиме можно наслаждаться виртуальным воспроизведением многоканального объемного звука даже при наличии всего лишь двух или трех АС. Такой эффект достигается за счет управления способом достижения левого и правого уха слушателя.

■ Mono ▼

Используйте этот режим при просмотре старых фильмов с монофонической звуковой дорожкой или для отдельного воспроизведения звуковых дорожек на двух языках, записанных в левом и правом каналах некоторых фильмов. Он также подходит для DVD и других источников с многоканальным звуком.

■ Multich PCM (Multichannel PCM) ▼

Режим подходит для воспроизведения источников, записанных в формате многоканальной ИКМ.

■ Rock/Pop ▼

Режим, подходящий для рок-музыки.

■ Sports ▼

Режим, подходящий для спортивного контента.

■ Stereo ▼

В этом режиме звук выводится через левую и правую фронтальные АС и сабвуфер.

■ Unplugged



Подходит для акустических инструментов, вокала и джаза. Этот режим акцентирует фронтальный стереофонический образ, создавая впечатление присутствия непосредственно перед сценой.



Выбираемые режимы прослушивания

Вы можете выбрать из множества режимов прослушивания наиболее соответствующий аудиоформату входного сигнала.

- Режим Stereo можно выбрать при любом аудиоформате.
- Если в режиме Pure Direct на вход поступят аналоговые сигналы, произойдет переключение в режим Analog Direct, пропускающий сигналы напрямую на усилитель в обход цифрового сигнального процессора (DSP).
- При подключении наушников доступны только режимы прослушивания Pure Direct и Stereo.

■ Выбираемые режимы прослушивания



Формат ввода

Analog

Stereo

Mono

PL II Movie*¹

PL II Music*¹

PL II Game*¹

Neo:6 Cinema*¹

Neo:6 Music*¹

Classical*²

Unplugged*²

Ent.Show*²

Drama*²

AdvancedGame*²

Action*²

Rock/Pop*²

Sports*²

Ext.Stereo*¹

Ext.Mono*¹

F.S.Surround

*1 Необходимо установить центральную АС или АС объемного звучания.

*2 Необходимо установить АС объемного звучания.

PCM
Music files (кроме DSD/Dolby TrueHD)

Stereo

Mono

PL II Movie *1

PL II Music *1

PL II Game *1

Neo:6 Cinema *1

Neo:6 Music *1

Classical *2

Unplugged *2

Ent.Show *2

Drama *2

AdvancedGame *2

Action *2

Rock/Pop *2

Sports *2

Ext.Stereo *1

Ext.Mono *1

F.S.Surround

*1 Необходимо установить центральную АС или АС объемного звучания.

*2 Необходимо установить АС объемного звучания.

Multich PCM

Stereo

Multich PCM *1

Classical *2

Unplugged *2

Ent.Show *2

Drama *2

AdvancedGame *2

Action *2

Rock/Pop *2

Sports *2
Ext.Stereo *1
Ext.Mono *1
F.S.Surround

*1 Необходимо установить центральную АС или АС объемного звучания.

*2 Необходимо установить АС объемного звучания.

DSD

Stereo
DSD *1 *2
PL II Movie *3
PL II Music *3
PL II Game *3
Neo:6 Cinema *3
Neo:6 Music *3
Classical *4
Unplugged *4
Ent.Show *4
Drama *4
AdvancedGame *4
Action *4
Rock/Pop *4
Sports *4
Ext.Stereo *2
Ext.Mono *2
F.S.Surround

*1 Невозможно выбрать, если на вход поступает монофонический или двухканальный сигнал.

*2 Необходимо установить центральную АС или АС объемного звучания.

*3 Можно выбрать только при двухканальном входном сигнале и установленной центральной АС или АС объемного звучания.

*4 Необходимо установить АС объемного звучания.

Dolby D

Stereo

Dolby D *1 *2
PL II Movie *3
PL II Music *3
PL II Game *3
Neo:6 Cinema *3
Neo:6 Music *3
Classical *4
Unplugged *4
Ent.Show *4
Drama *4
AdvancedGame *4
Action *4
Rock/Pop *4
Sports *4
Ext.Stereo *2
Ext.Mono *2
F.S.Surround

*1 Можно выбрать только при двухканальном входном сигнале.

*2 Необходимо установить центральную АС или АС объемного звучания.

*3 Можно выбрать только при двухканальном входном сигнале и установленной центральной АС или АС объемного звучания.

*4 Необходимо установить АС объемного звучания.

Dolby D+

Stereo
Dolby D+ *1 *2 *3
PL II Movie *4
PL II Music *4
PL II Game *4
Neo:6 Cinema *4
Neo:6 Music *4
Classical *5
Unplugged *5
Ent.Show *5
Drama *5
AdvancedGame *5

Action*⁵
Rock/Pop*⁵
Sports*⁵
Ext.Stereo*²
Ext.Mono*²
F.S.Surround

*¹ Можно выбрать только при двухканальном входном сигнале.

*² Необходимо установить центральную АС или АС объемного звучания.

*³ Режим прослушивания Dolby D+ недоступен для выбора, если источником является диск Blu-ray. Вместо него можно выбрать режим прослушивания Dolby D.

*⁴ Можно выбрать только при двухканальном входном сигнале и установленной центральной АС или АС объемного звучания.

*⁵ Необходимо установить АС объемного звучания.

Dolby TrueHD

Stereo
Dolby TrueHD*¹ *²
PL II Movie*³
PL II Music*³
PL II Game*³
Neo:6 Cinema*³
Neo:6 Music*³
Classical*⁴
Unplugged*⁴
Ent.Show*⁴
Drama*⁴
AdvancedGame*⁴
Action*⁴
Rock/Pop*⁴
Sports*⁴
Ext.Stereo*²
Ext.Mono*²
F.S.Surround

*¹ Можно выбрать только при двухканальном входном сигнале.

*² Необходимо установить центральную АС или АС объемного

звучания.

- *3 Можно выбрать только при двухканальном входном сигнале и установленной центральной АС или АС объемного звучания.
- *4 Необходимо установить АС объемного звучания.

DTS

Stereo

DTS *1 *2

PL II Movie *3

PL II Music *3

PL II Game *3

Neo:6 Cinema *3

Neo:6 Music *3

Classical *4

Unplugged *4

Ent.Show *4

Drama *4

AdvancedGame *4

Action *4

Rock/Pop *4

Sports *4

Ext.Stereo *2

Ext.Mono *2

F.S.Surround

- *1 Можно выбрать только при двухканальном входном сигнале.
- *2 Необходимо установить центральную АС или АС объемного звучания.
- *3 Можно выбрать только при двухканальном входном сигнале и установленной центральной АС или АС объемного звучания.
- *4 Необходимо установить АС объемного звучания.

DTS 96/24

Stereo

DTS 96/24 *1 *2

PL II Movie *3

PL II Music *3

PL II Game *3

Neo:6 Cinema *3

Neo:6 Music *3
Classical *4
Unplugged *4
Ent.Show *4
Drama *4
AdvancedGame *4
Action *4
Rock/Pop *4
Sports *4
Ext.Stereo *2
Ext.Mono *2
F.S.Surround

*1 Можно выбрать только при двухканальном входном сигнале.

*2 Необходимо установить центральную АС или АС объемного звучания.

*3 Можно выбрать только при двухканальном входном сигнале и установленной центральной АС или АС объемного звучания.

*4 Необходимо установить АС объемного звучания.

DTS Express

Stereo
DTS Express *1 *2
PL II Movie *3
PL II Music *3
PL II Game *3
Neo:6 Cinema *3
Neo:6 Music *3
Classical *4
Unplugged *4
Ent.Show *4
Drama *4
AdvancedGame *4
Action *4
Rock/Pop *4
Sports *4
Ext.Stereo *2
Ext.Mono *2
F.S.Surround

- *1 Можно выбрать только при двухканальном входном сигнале.
- *2 Необходимо установить центральную АС или АС объемного звучания.
- *3 Можно выбрать только при двухканальном входном сигнале и установленной центральной АС или АС объемного звучания.
- *4 Необходимо установить АС объемного звучания.

DTS-HD HR

Stereo

DTS-HD HR *1 *2

PL II Movie *3

PL II Music *3

PL II Game *3

Neo:6 Cinema *3

Neo:6 Music *3

Classical *4

Unplugged *4

Ent.Show *4

Drama *4

AdvancedGame *4

Action *4

Rock/Pop *4

Sports *4

Ext.Stereo *2

Ext.Mono *2

F.S.Surround

- *1 Можно выбрать только при двухканальном входном сигнале.
- *2 Необходимо установить центральную АС или АС объемного звучания.
- *3 Можно выбрать только при двухканальном входном сигнале и установленной центральной АС или АС объемного звучания.
- *4 Необходимо установить АС объемного звучания.

DTS-HD MSTR

Stereo

DTS-HD MSTR *1 *2

PL II Movie *3

PL II Music *3
PL II Game *3
Neo:6 Cinema *3
Neo:6 Music *3
Classical *4
Unplugged *4
Ent.Show *4
Drama *4
AdvancedGame *4
Action *4
Rock/Pop *4
Sports *4
Ext.Stereo *2
Ext.Mono *2
F.S.Surround

*1 Можно выбрать только при двухканальном входном сигнале.

*2 Необходимо установить центральную АС или АС объемного звучания.

*3 Можно выбрать только при двухканальном входном сигнале и установленной центральной АС или АС объемного звучания.

*4 Необходимо установить АС объемного звучания.



Радиостанции AM/FM

Настройка на радиостанцию

■ Автоматическая настройка ▼

1. Нажмите кнопку TUNER на пульте ДУ несколько раз, чтобы выбрать "AM" или "FM".
2. Нажимайте кнопку MODE на пульте ДУ, пока не отобразится "TunMode:Auto".
3. Чтобы запустить автоматическую настройку, нажмите кнопку курсора / на пульте ДУ.
 - После нахождения радиостанции поиск автоматически прекращается. При настройке на радиостанцию на дисплее загорается индикатор "TUNED". При настройке на радиостанцию FM горит индикатор "STEREO".
 - Когда индикатор "TUNED" выключен, звук не выводится.

Слабый прием радиопередач FM-диапазона:

Проникая сквозь стены зданий, а также при определенных погодных условиях, радиоволны теряют энергию. В этом случае выполните процедуру из приведенного ниже раздела "Ручная настройка" для ручного выбора желаемой станции.

■ Ручная настройка ▼

1. Нажмите кнопку TUNER на пульте ДУ несколько раз, чтобы выбрать "AM" или "FM".
2. Нажимайте кнопку MODE на пульте ДУ, пока не отобразится "TunMode:Manual".
3. Выберите желаемую радиостанцию кнопками курсора / на пульте ДУ.
 - При каждом нажатии этой кнопки частота меняется на 1. При удержании кнопки в нажатом состоянии частота меняется непрерывно и останавливается при отпускании кнопки. Настройтесь на станцию, смотря на дисплей.

Возврат в режим автоматической настройки:

Нажмите кнопку MODE на пульте ДУ еще раз, чтобы на дисплее отобразилось "TunMode:Auto". Аппарат автоматически настроится на радиостанцию.



Радиостанции AM/FM

Регистрация радиостанции

Вы можете зарегистрировать до 40 радиостанций AM/FM-диапазона. Предварительная регистрация позволяет прямо настраиваться на вашу любимую радиостанцию.

■ Процедура регистрации



1. Настройтесь на радиостанцию AM/FM, которую хотите зарегистрировать.
2. Нажмите кнопку +Fav на пульте ДУ, чтобы на дисплее замигал номер пресета.
3. Пока номер пресета мигает (примерно раз в 8 секунд), нажимайте кнопки на пульте ДУ, чтобы выбрать номер от 1 до 40.
4. Еще раз нажмите кнопку +Fav на пульте ДУ, чтобы зарегистрировать радиостанцию.
 - После выполнения регистрации номер пресета перестает мигать.
 - Повторите эту процедуру для всех избранных радиостанций AM/FM-диапазона.

■ Выбор зарегистрированной радиостанции



1. Нажмите TUNER на пульте ДУ.
2. Чтобы выбрать номер пресета, нажмите на пульте ДУ.

■ Удаление зарегистрированной радиостанции



1. Нажмите TUNER на пульте ДУ.
2. Чтобы выбрать номер пресета для удаления, нажмите на пульте ДУ.
3. После нажатия кнопки +Fav на пульте ДУ нажмите кнопку CLEAR при мигающем номере пресета, чтобы удалить его.
 - После удаления номер на дисплее гаснет.



Радиостанции AM/FM

Использование RDS (модели для Европы, Австралии и Азии)

Аббревиатура RDS означает Radio Data System (система передачи данных) и является способом передачи данных в FM-радиосигналах. Если вы находитесь в регионе, использующем RDS, то при настройке на радиостанцию, передающую программную информацию, отобразится название этой радиостанции. Если в этот момент нажать кнопку **i** на пульте ДУ, откроется доступ к приведенным ниже функциям.

■ Отображение текстовой информации (радиотекст) ▼

1. В течение времени, когда на дисплее отображается название радиостанции, нажмите один раз кнопку **i** на пульте ДУ. Передаваемый станцией радиотекст будет прокручиваться поперек дисплея. "No Text Data" означает, что текстовая информация недоступна.
- Если язык, на котором ведется передача, не поддерживается аппаратом, могут отображаться некорректные символы. Однако это не является неисправностью. Кроме того, информация может не отображаться в случае слабого сигнала станции.

■ Поиск станций по типу передач. ▼

1. В течение времени, когда на дисплее отображается название станции, нажмите два раза кнопку **i** на пульте ДУ.
2. Выберите кнопками **←/→** на пульте ДУ желаемый тип передачи и нажмите ENTER для запуска поиска.
Отображаются следующие типы передач:
None
News (Новостные сообщения)
Affairs (Текущие события)
Info (Информация)
Sport
Educate (Образование)
Drama
Culture
Science (Наука и технология)

Varied
Pop M (Поп-музыка)
Rock M (Рок-музыка)
Easy M (Популярная легкая музыка)
Light M (Легкая классика)
Classics (Серьезная классика)
Other M (Прочая музыка)
Weather
Finance
Children (Передачи для детей)
Social (События общественной жизни)
Religion
Phone In
Travel
Leisure
Jazz (Джаз)
Country (Кантри)
Nation M (Этническая музыка)
Oldies (Старая музыка)
Folk M (Фолк-музыка)
Document (Документальные передачи)

- В некоторых случаях отображаемая на дисплее текстовая информация может не соответствовать контенту, передаваемому радиостанцией.

3. При обнаружении радиостанции ее название начинает мигать. Чтобы начать прием этой станции, нажмите в этот момент кнопку ENTER. Если вы не нажмете ENTER, аппарат начнет поиск другой станции.
 - Если такие радиостанции не найдены, отображается сообщение "Not Found".
 - Если язык, на котором ведется передача, не поддерживается аппаратом, могут отображаться некорректные символы. Однако это не является неисправностью. Кроме того, информация может не отображаться в случае слабого сигнала станции.



Устройство памяти USB

■ Воспроизведение ▼

Вы можете воспроизводить музыкальные файлы на устройстве памяти USB.

1. Переключите вход на телевизоре на предназначенный для аппарата.
 2. Подключите устройство памяти USB с музыкальными файлами к порту USB аппарата.
 3. Нажмите "USB" на пульте ДУ.
 - Если индикатор "USB" мигает, проверьте правильность подключения устройства памяти USB.
 - Не извлекайте устройство памяти USB, пока на дисплее отображается "Connecting...". Это может привести к повреждению данных или неисправности.
 4. На следующем экране еще раз нажмите кнопку ENTER на пульте ДУ. На дисплее отображается список папок и музыкальных файлов на устройстве памяти USB. Выберите папку с помощью кнопок курсора и для подтверждения выбора нажмите ENTER.
 5. С помощью кнопок курсора на пульте ДУ выберите музыкальный файл и нажмите ENTER для запуска воспроизведения.
 - Порт USB аппарата соответствует стандарту USB 2.0. Для воспроизведения определенного контента скорость передачи может оказаться недостаточной, что может привести к прерываниям звука.
- Чтобы вернуться к предыдущему экрану, нажмите ↶.

Управление аппаратом с помощью пульта ДУ:

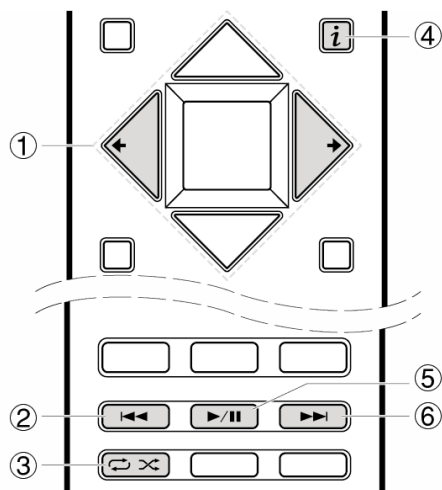

- ① ◀/▶: переход на другой экран, если для отображения списка папок или файлов недостаточно одного экрана.
- ② ◀◀: воспроизведение предыдущей композиции.
- ③ ↺ ↻: повтор воспроизведения композиции или воспроизведение в случайном порядке. При последовательном нажатии этой кнопки осуществляется переход от одного режима повтора к другому.
- ④ i: при нажатии этой кнопки в процессе воспроизведения меняется информация о текущей композиции. Нажатие в момент отображения списка папок или файлов приводит к возврату на экран воспроизведения.
- ⑤ ▶/||: при нажатии в момент воспроизведения последнее приостанавливается (пауза). Нажатие в момент паузы перезапускает воспроизведение.
- ⑥ ▶▶: воспроизведение следующей композиции.

Символы, отображаемые в процессе воспроизведения:

В процессе воспроизведения музыкальных файлов на дисплее могут отображаться различные символы. Ниже приводится их описание:

▣ : Папка

▣ : Композиция

▣ : Воспроизведение

|| : Пауза

▣ : Исполнитель

▣ : Альбом

1 ◻ : Повтор одной композиции

▣ ◻ : Повтор файлов в папке

■ Требования к устройству памяти USB ▼

- С данным аппаратом можно использовать устройства памяти USB, соответствующие стандарту класса запоминающих устройств USB большой емкости.
- Формат файловой системы должен быть FAT16 или FAT32.
- Если устройство памяти USB имеет несколько разделов, каждый из них будет считаться независимым устройством.
- Возможность отображения до 20.000 композиций в каждой папке. Глубина вложения папок может достигать 16 уровней.
- Для этой цели не подходят концентраторы USB или устройства памяти USB с функциями концентраторов. Не подключайте такие устройства к аппарату.
- Аппарат не поддерживает устройства памяти USB с защитными функциями.
- При подключении жесткого диска с интерфейсом USB к порту USB аппарата рекомендуем запитывать его от собственного адаптера переменного тока.
- Носители, установленные в устройства чтения карт памяти с интерфейсом USB, могут оказаться недоступными в этой функции. В зависимости от типа устройства памяти USB, корректное чтение контента может оказаться невозможным.
- Наша компания не несет ответственности за любой ущерб вследствие потери или повреждения данных, хранящихся на устройстве памяти USB, в связи с использованием на аппарате. Рекомендуется предварительно сделать резервные копии ценных музыкальных файлов.

■ Поддерживаемые аудиоформаты ▼

Для воспроизведения с сервера и устройства памяти USB аппарат поддерживает следующие форматы музыкальных файлов. Обратите внимание, что на этом аппарате невозможно воспроизведение звуковых файлов, защищенных авторским правом.

MP3 (.mp3/.MP3):

- Поддерживаемые форматы: MPEG-1/MPEG-2 Audio Layer 3
 - Поддерживаемые частоты дискретизации: 44,1 кГц, 48 кГц
 - Поддерживаемые скорости передачи: От 8 до 320 кбит/с.
- Воспроизведение несовместимых файлов не поддерживается.

WMA (.wma/.WMA):

- Поддерживаемые частоты дискретизации: 44,1 кГц, 48 кГц
- Поддерживаемые скорости передачи: От 5 до 320 кбит/с.

Воспроизведение несовместимых файлов не поддерживается.

- Не поддерживаются файлы WMA Pro/Voice/WMA Lossless.

WAV (.wav/.WAV):

Файлы WAV включают файлы с несжатым ИКМ-звуком.

- Поддерживаемые частоты дискретизации: 44,1 кГц, 48 кГц, 64 кГц, 88,2 кГц, 96 кГц, 176,4 кГц, 192 кГц
- Разрядность квантования: 8 бит, 16 бит, 24 бит

AIFF (.aiff/.aif/.aifc/.afc/.AIFF/.AIF/.AIFC/.AFC):

Файлы AIFF включают файлы с несжатым ИКМ-звуком.

- Поддерживаемые частоты дискретизации: 44,1 кГц, 48 кГц, 64 кГц, 88,2 кГц, 96 кГц, 176,4 кГц, 192 кГц
- Разрядность квантования: 8 бит, 16 бит, 24 бит

AAC (.aac/.m4a/.mp4/.3gp/.3g2/.AAC/.M4A/ .MP4/.3GP/.3G2):

- Поддерживаемые форматы: MPEG-2/MPEG-4 Audio
- Поддерживаемые частоты дискретизации: 44,1 кГц, 48 кГц, 64 кГц, 88,2 кГц, 96 кГц
- Поддерживаемые скорости передачи: От 8 до 320 кбит/с.
Воспроизведение несовместимых файлов не поддерживается.

FLAC (.flac/.FLAC):

- Поддерживаемые частоты дискретизации: 44,1 кГц, 48 кГц, 64 кГц, 88,2 кГц, 96 кГц, 176,4 кГц, 192 кГц
- Разрядность квантования: 8 бит, 16 бит, 24 бит

Apple Lossless (.m4a/.mp4/.M4A/.MP4):

- Поддерживаемые частоты дискретизации: 44,1 кГц, 48 кГц, 64 кГц, 88,2 кГц, 96 кГц, 176,4 кГц, 192 кГц
- Разрядность квантования: 16 бит, 24 бит

DSD (.dsf/.dff/.DSF/.DFF):

- Поддерживаемые форматы: DSF/DSDIFF
- Поддерживаемые частоты дискретизации: 2,8 МГц, 5,6 МГц

Dolby TrueHD (.vr/.mlp/.VR/.MLP):

- Поддерживаемые частоты дискретизации: 44,1 кГц, 48 кГц, 88,2 кГц, 96 кГц, 176,4 кГц, 192 кГц
- Аппарат поддерживает файлы с переменной скоростью передачи (VBR). Тем не менее, может отображаться неверное время воспроизведения.
- Аппарат поддерживает непрерывное воспроизведение с устройства памяти USB в следующих условиях:
когда файлы WAV, FLAC и Apple Lossless воспроизводятся последовательно и имеют один и тот же формат, частоту дискретизации, число каналов и разрядность квантования.



Интернет-радио

Радиосервис TuneIn

Радиосервис TuneIn охватывает более 70.000 радиостанций и 2 млн музыкальных, спортивных и новостных программ "по запросу" со всего мира.

■ Воспроизведение



1. Переключите вход на телевизоре на предназначенный для аппарата.
2. Для отображения экрана со списком сетевых служб нажмите кнопку NET на пульте ДУ.

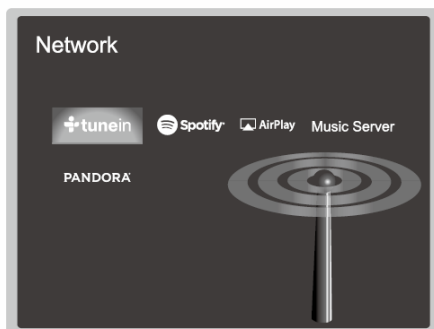

3. Выберите "TuneIn" с помощью кнопок курсора на пульте ДУ и для подтверждения выбора нажмите ENTER.
 4. Следуйте указаниям на экране, используя кнопки курсора на пульте ДУ для выбора радиостанций и передач, а затем нажмите ENTER, чтобы начать воспроизведение. Воспроизведение начинается после отображения 100%-ой буферизации.
- Чтобы вернуться к предыдущему экрану, нажмите ↶.

Управление аппаратом с помощью пульта ДУ:

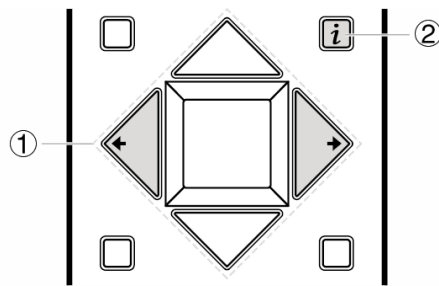

- ① **←/→**: переход на другой экран, если для отображения списка станций или передач недостаточно одного экрана.
- ② **i** : при нажатии этой кнопки в процессе воспроизведения меняется информация о текущей композиции. Нажатие в момент отображения списка станций или передач приводит к возврату на экран воспроизведения.

■ Меню TuneIn Radio ▼

Для вызова меню TuneIn Radio во время прослушивания радиостанции нажмите кнопку ENTER на пульте ДУ. Выбрав кнопками курсора соответствующий пункт меню и нажав кнопку ENTER, можно выполнить следующие операции:

Add to My Presets: регистрация транслируемых радиостанций и передач в списке "My Presets". После регистрации список "My Presets" отображается на уровне ниже TuneIn Radio. Для воспроизведения выберите передачу в списке "My Presets".

Remove from My Presets: удаление радиостанций и передач из списка "My Presets".

■ Об учетной записи на TuneIn Radio ▼

Создание учетной записи на веб-сайте TuneIn Radio (tunein.com) и вход на него с аппарата позволяют автоматически добавлять радиостанции и передачи в ваш список "My Presets" на аппарате в процессе их открытия на веб-сайте. Список "My Presets" отображается на уровне ниже TuneIn Radio.

Для отображения радиостанции, зарегистрированной в списке "My Presets", необходимо войти в систему TuneIn Radio с аппарата. Чтобы войти в систему с аппарата: выберите "Login" - "I have a Tunein Account" в верхнем списке "TuneIn Radio" на аппарате и введите имя пользователя и пароль.

- При регистрации устройства на странице My Page веб-сайта TuneIn Radio с использованием регистрационного кода, полученного после выбора "Login" - "Login with a registration code" на аппарате, для входа в систему не понадобится вводить имя пользователя и пароль.

■ Значки на дисплее



 : Папка

 : радиостанция

 : воспроизведение

 : Исполнитель

 : Альбом



Интернет-радио

Pandora® — краткое знакомство (только для пользователей США, Австралии и Новой Зеландии)

Pandora — свободная персонализированная радиовещательная интернет-радиослужба, предлагающая музыку, которую вы знаете и любите.

■ Воспроизведение



1. Переключите вход на телевизоре на предназначенный для аппарата.
2. Для отображения экрана со списком сетевых служб нажмите кнопку NET на пульте ДУ.

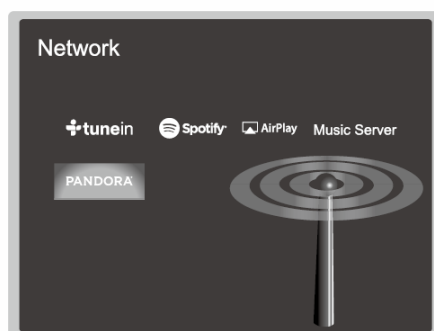

3. Выберите "Pandora" кнопками курсора на пульте ДУ и затем нажмите кнопку ENTER.
4. Выберите "I have a Pandora Account" или "I'm new to Pandora" с помощью кнопок ▲/▼ на пульте ДУ и нажмите кнопку ENTER. Если вы не использовали систему Pandora раньше, выберите "I'm new to Pandora". На экране телевизора отобразится код активации. Запишите этот код. В браузере подключенного к Интернету компьютера перейдите на веб-сайт www.pandora.com/pioneer. Введите код активации и, следуя инструкциям на экране, создайте учетную запись на Pandora и персонализированные станции Pandora. При создании станций введите названия своих любимых композиций и исполнителей, следуя подсказкам на экране. После создания учетной записи и радиостанций можно вернуться к аппарату и нажать ENTER, чтобы начать прослушивать свою персонализированную радиостанцию Pandora.

Если у вас уже есть учетная запись на Pandora, можно добавить ее в базу аппарата, выбрав вариант "I have a Pandora Account" и войдя в систему с указанием своего адреса электронной почты и пароля.

5. Для воспроизведения контента радиостанции выберите кнопками ▲/▼ на пульте ДУ станцию из списка и нажмите кнопку ENTER. Запускается воспроизведение и появляется экран воспроизведения.

- Чтобы вернуться к предыдущему экрану, нажмите ↶.

Управление аппаратом с помощью пульта ДУ:

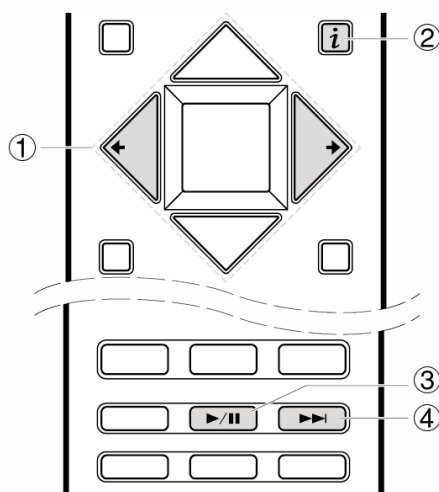

- ① ◀/▶: переход на другой экран, если для отображения списка станций или передач недостаточно одного экрана.
- ② **i**: при нажатии этой кнопки в процессе воспроизведения меняется информация о текущей композиции. Нажатие в момент отображения списка станций или передач приводит к возврату на экран воспроизведения.
- ③ ▶/||: при нажатии в момент воспроизведения последнее приостанавливается (пауза). Нажатие в момент паузы перезапускает воспроизведение.
- ④ ▶▶: воспроизведение следующей композиции.

■ Создание новой станции





Введите название композиции, имя исполнителя или укажите жанр, и на основе этой информации Pandora создаст для вас уникальную радиостанцию.

■ Сведения о меню Pandora



В процессе прослушивания станции в нижнем правом углу экрана отображаются значки. Выбрав значок кнопками ▲/▼ на пульте ДУ и нажав ENTER, можно выполнить следующее:

 (**мне нравится эта композиция**): выберите для этой композиции "thumbs-up", и Pandora будет проигрывать подобную музыку.

 (**мне не нравится эта композиция**): выберите для этой композиции "thumbs-down", и Pandora исключит ее списка текущей радиостанции.

 : автоматический поиск станций в соответствии с вашими критериями по жанру, конкретным исполнителям и песням и удаление ненужных станций.

 Значки на дисплее ∨

 : Папка

 : радиостанция

 : воспроизведение

 : Пауза

 : Исполнитель

 : Альбом



Spotify

Аппарат поддерживает функцию Spotify Connect. Чтобы использовать Spotify Connect, установите приложение Spotify на смартфоне или планшете и создайте премиум-аккаунт Spotify.

- Аппарат необходимо подключить к сети через тот же маршрутизатор, к которому подключен смартфон или планшет.
- Более подробную информацию о настройках Spotify см. на веб-сайте: www.spotify.com/connect/
- Программное обеспечение Spotify регулируется лицензиями третьих лиц, с которыми можно ознакомиться по следующему адресу: www.spotify.com/connect/third-party-licenses

■ Воспроизведение ▼

1. Подключите смартфон к той же сети, что и аппарат.
 2. Если питание аппарата включено, нажмите значок Connect на экране воспроизведения композиций приложения Spotify.
 3. Выберите аппарат.
 4. Селектор входов аппарата автоматически переключится в режим NET, и запустится потоковое воспроизведение записей через Spotify.
- Если для параметра "System Setup" - "Power Management" - "Network Standby" на экране Home выбрано значение "On", то при нажатии значка Connect и выборе аппарата автоматически включится его питание, даже если аппарат находится в ждущем режиме, и запустится потоковое воспроизведение записей.

Управление аппаратом с помощью пульта ДУ:

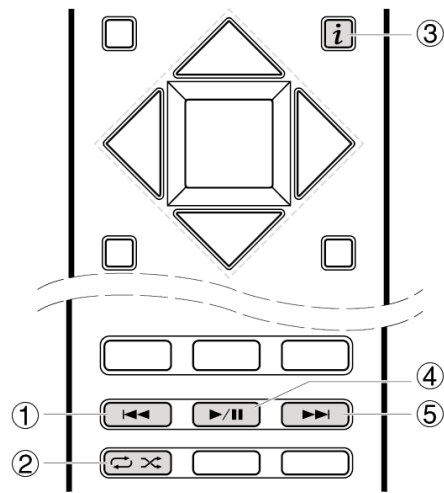

- ① **⏮**: воспроизведение предыдущей композиции.
- ② **↺ ↻**: повтор воспроизведения композиции или воспроизведение в случайном порядке. При последовательном нажатии этой кнопки осуществляется переход от одного режима повтора к другому.
- ③ **i**: при нажатии этой кнопки в процессе воспроизведения меняется информация о текущей композиции.
- ④ **▶ / ||**: при нажатии в момент воспроизведения последнее приостанавливается (пауза). Нажатие в момент паузы перезапускает воспроизведение.
- ⑤ **⏭**: воспроизведение следующей композиции.

■ Примечания о многозонном использовании (только для совместимых моделей) ∨

- Для прослушивания музыки Spotify в отдельной комнате выберите вручную "NET" в качестве входного сигнала для отдельной комнаты. Затем выберите аппарат в приложении Spotify.
- Регулировка громкости в приложении Spotify возможна только при подключении AC к зажимам AC ZONE или в случае, когда на аудиоустройстве в другой комнате настроена возможность регулирования громкости с этого аппарата. В любом другом случае регулируйте громкость на звуковом оборудовании в другой комнате.
- Для прослушивания музыки Spotify в главной комнате после ее прослушивания в отдельной комнате выберите "NET" в качестве входного сигнала главной комнаты.



■ Значки на дисплее ∨

: воспроизведение

⏸ : Пауза

🎤 : Исполнитель

🎵 : Альбом



Музыкальный сервер

Краткие сведения

Аппарат поддерживает потоковое воспроизведение музыкальных файлов с ПК или NAS-устройств, подключенных к той же сети.

- Аппарат поддерживает работу с сетевыми серверами, представляющими собой ПК, на которых установлены проигрыватели с серверными функциональными возможностями программ Windows Media® Player 11 или 12, либо NAS-устройства, совместимые с функциональными характеристиками домашней сети. Для использования проигрывателя Windows Media® Player 11 или 12 может потребоваться заранее выполнить некоторые настройки. Обратите внимание, что воспроизвести можно только музыкальные файлы, зарегистрированные в библиотеке Windows Media® Player.



Музыкальный сервер

Настройка проигрывателя Windows Media® Player

■ Windows Media® Player 11 ▼

1. Включите ПК и откройте Windows Media® Player 11.
 2. В меню "Library" выберите пункт "Media Sharing", чтобы открыть диалоговое окно.
 3. В открывшемся окне установите флажок "Share my media" и нажмите "OK", чтобы просмотреть совместимые устройства.
 4. Выберите аппарат и нажмите "Allow".
 - После нажатия на значке установится флажок.
 5. Нажмите "OK", чтобы закрыть диалоговое окно.
- Имена выбираемых элементов могут быть другими, в зависимости от версии Windows Media® Player.
-

■ Windows Media® Player 12 ▼

1. Включите ПК и откройте Windows Media® Player 12.
 2. В меню "Stream" выберите пункт "Turn on media streaming", чтобы открыть диалоговое окно.
 - Если потоковое вещание уже включено, выберите "More streaming options..." в меню "Stream", чтобы отобразить подключенные к сети проигрыватели, затем перейдите к шагу 4.
 3. Нажмите "Turn on media streaming", чтобы отобразить подключенные к сети проигрыватели.
 4. Выберите аппарат в "Media streaming options" и убедитесь, что для него установлено состояние "Allow".
 5. Нажмите "OK", чтобы закрыть диалоговое окно.
- Имена выбираемых элементов могут быть другими, в зависимости от версии Windows Media® Player.



Музыкальный сервер

Воспроизведение

1. Запустите сервер (Windows Media® Player 11, Windows Media® Player 12 или NAS-устройство) с музыкальными файлами для воспроизведения.
2. Проверьте правильность подключения компьютеров или NAS-устройств к той же самой сети, что и аппарат.
3. Для отображения экрана со списком сетевых служб нажмите кнопку NET на пульте ДУ.
 - Мигающий индикатор "NET" указывает на неправильное подключение к сети. Проверьте подключение.

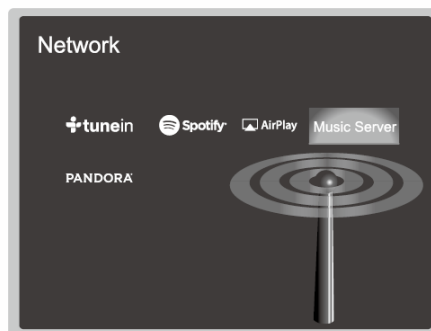

4. Выберите "Music Server" кнопками курсора на пульте ДУ и нажмите кнопку ENTER.
 5. Выберите требуемый сервер с помощью кнопок курсора на пульте ДУ и нажмите ENTER для отображения списка элементов.
 - Аппарат не распознает изображения и видеофайлы, хранящиеся на серверах.
 - Содержимое сервера может не отображаться, в зависимости от настроек общего доступа к серверу.
 6. С помощью кнопок курсора на пульте ДУ выберите музыкальный файл и нажмите ENTER для запуска воспроизведения.
 - Если выводится сообщение "No Item.", проверьте правильность подключения к сети.
- Чтобы вернуться к предыдущему экрану, нажмите ↶.
 - Для размещения музыкальных файлов на сервере в каждой папке

может храниться до 20.000 композиций. Глубина вложения папок может достигать 16 уровней.

- В зависимости от мультимедийного сервера, аппарат может оказаться неспособны опознать его или воспроизводить хранящиеся на нем музыкальные файлы.

Управление аппаратом с помощью пульта ДУ:

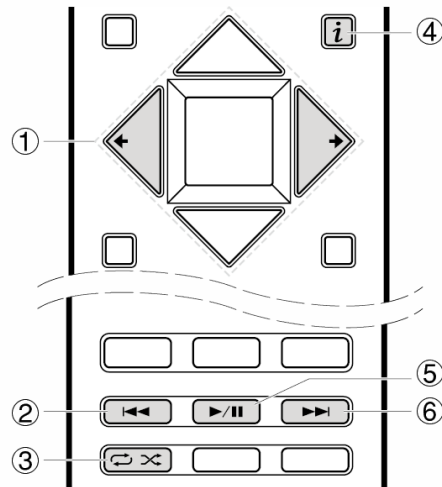

- ① **◀/▶**: переход на другой экран, если для отображения списка папок или файлов недостаточно одного экрана.
- ② **◀◀**: воспроизведение предыдущей композиции.
- ③ **↻** **✕**: повтор воспроизведения композиции или воспроизведение в случайном порядке. При последовательном нажатии этой кнопки осуществляется переход от одного режима повтора к другому.
- ④ **i**: при нажатии этой кнопки в процессе воспроизведения меняется информация о текущей композиции. Нажатие в момент отображения списка папок или файлов приводит к возврату на экран воспроизведения.
- ⑤ **▶/||**: при нажатии в момент воспроизведения последнее приостанавливается (пауза). Нажатие в момент паузы перезапускает воспроизведение.
- ⑥ **▶▶**: воспроизведение следующей композиции.

Символы, отображаемые в процессе воспроизведения:

В процессе воспроизведения музыкальных файлов на дисплее могут отображаться различные символы. Ниже приводится их описание:

■ : Папка

■ : Композиция



■ : воспроизведение

|| : Пауза

 : Исполнитель

 : Альбом

 : Повтор одной композиции

  : Повтор файлов в папке

 : Воспроизведение в случайном порядке



Музыкальный сервер

Дистанционное управление воспроизведением через ПК

Аппарат можно использовать для воспроизведения музыкальных файлов, сохраненных на ПК, путем управления ПК внутри домашней сети. Аппарат поддерживает дистанционное воспроизведение с помощью проигрывателя Windows Media® Player 12. Для использования функции дистанционного воспроизведения необходимо сначала соответствующим образом настроить Windows Media® Player 12.

■ Настройка ПК ▼

1. Включите ПК и откройте Windows Media® Player 12.
2. В меню "Stream" выберите пункт "Turn on media streaming", чтобы открыть диалоговое окно.
 - Если потоковое вещание уже включено, выберите "More streaming options..." в меню "Stream", чтобы отобразить подключенные к сети проигрыватели, затем перейдите к шагу 4.
3. Нажмите "Turn on media streaming", чтобы отобразить подключенные к сети проигрыватели.
4. Выберите аппарат в "Media streaming options" и убедитесь, что для него установлено состояние "Allow".
5. Нажмите "ОК", чтобы закрыть диалоговое окно.
6. Откройте меню "Stream" и установите флажок "Allow remote control of my Player...".
 - Имена выбираемых элементов могут быть другими, в зависимости от версии Windows Media® Player.

■ Дистанционное воспроизведение ▼

1. Включите питание аппарата.
2. Включите ПК и откройте Windows Media® Player 12.
3. Выберите музыкальный файл для воспроизведения в Windows

Media® Player 12 и щелкните по нему правой кнопкой мыши.

- Для дистанционного воспроизведения музыкального файла на другом сервере откройте требуемый сервер в "Other Libraries" и выберите файл.

4. Выберите аппарат в "Play to", чтобы открыть диалоговое окно "Play to" Windows Media® Player 12, и запустите воспроизведение на аппарате.

- Управлять дистанционным воспроизведением можно через окно "Play to" на ПК. Экран воспроизведения отображается на телевизоре, подключенном к выходу HDMI аппарата. Если ПК работает под управлением Windows® 8, щелкните "Play to" и выберите аппарат.

5. Отрегулируйте уровень звука с помощью регулятора в диалоговом окне "Play to".

- Иногда уровни громкости, отображаемые в диалоговом окне дистанционного воспроизведения и на дисплее аппарата, могут отличаться.
- Когда уровень громкости регулируется с аппарата, эти изменения не отражаются в диалоговом окне "Play to".
- Аппарат не может проигрывать музыкальные файлы в режиме дистанционного воспроизведения в следующих обстоятельствах:
 - аппарат использует какой-либо сетевой сервис;
 - идет воспроизведение музыкального файла с устройства памяти USB.

- Имена выбираемых элементов могут быть другими, в зависимости от версии Windows Media® Player.



Музыкальный сервер

Поддерживаемые аудиоформаты

Аппарат поддерживает приведенные ниже форматы музыкальных файлов. При воспроизведении через беспроводную сеть не поддерживается передача с частотой дискретизации 88,2 кГц или более высокой, а также форматы DSD и Dolby TrueHD. Кроме того, не поддерживается дистанционное воспроизведение форматов FLAC, DSD и Dolby TrueHD.

MP3 (.mp3/.MP3):

- Поддерживаемые форматы: MPEG-1/MPEG-2 Audio Layer 3
- Поддерживаемые частоты дискретизации: 44,1 кГц, 48 кГц
- Поддерживаемые скорости передачи: От 8 до 320 кбит/с.
Воспроизведение несовместимых файлов не поддерживается.

WMA (.wma/.WMA):

- Поддерживаемые частоты дискретизации: 44,1 кГц, 48 кГц
- Поддерживаемые скорости передачи: От 5 до 320 кбит/с.
Воспроизведение несовместимых файлов не поддерживается.
- Не поддерживаются файлы WMA Pro/Voice/WMA Lossless

WAV (.wav/.WAV):

Файлы WAV включают файлы с несжатым ИКМ-звуком.

- Поддерживаемые частоты дискретизации: 44,1 кГц, 48 кГц, 64 кГц, 88,2 кГц, 96 кГц, 176,4 кГц, 192 кГц
- Разрядность квантования: 8 бит, 16 бит, 24 бит

AIFF (.aiff/.aif/.aifc/.afc/.AIFF/.AIF/.AIFC/.AFC):

Файлы AIFF включают файлы с несжатым ИКМ-звуком.

- Поддерживаемые частоты дискретизации: 44,1 кГц, 48 кГц, 64 кГц, 88,2 кГц, 96 кГц, 176,4 кГц, 192 кГц
- Разрядность квантования: 8 бит, 16 бит, 24 бит

AAC (.aac/.m4a/.mp4/.3gp/.3g2/.AAC/.M4A/ .MP4/.3GP/.3G2):

- Поддерживаемые форматы: MPEG-2/MPEG-4 Audio
- Поддерживаемые частоты дискретизации: 44,1 кГц, 48 кГц, 64 кГц, 88,2 кГц, 96 кГц
- Поддерживаемые скорости передачи: От 8 до 320 кбит/с.
Воспроизведение несовместимых файлов не поддерживается.

FLAC (.flac/.FLAC):

- Поддерживаемые частоты дискретизации: 44,1 кГц, 48 кГц, 64 кГц, 88,2 кГц, 96 кГц, 176,4 кГц, 192 кГц
- Разрядность квантования: 8 бит, 16 бит, 24 бит

LPCM (линейная ИКМ) :

- Поддерживаемые частоты дискретизации: 44,1 кГц, 48 кГц
- Разрядность квантования: 16 бит

Apple Lossless (.m4a/.mp4/.M4A/.MP4):

- Поддерживаемые частоты дискретизации: 44,1 кГц, 48 кГц, 64 кГц, 88,2 кГц, 96 кГц
- Разрядность квантования: 16 бит, 24 бит

DSD (.dsf/.dff/.DSF/.DFF):

- Поддерживаемые форматы: DSF/DSDIFF
- Поддерживаемые частоты дискретизации: 2,8 МГц, 5,6 МГц
- Аппарат поддерживает файлы с переменной скоростью передачи (VBR). Тем не менее, может отображаться неверное время воспроизведения.
- Функция дистанционного воспроизведения не поддерживает непрерывное воспроизведение.



Перед началом процедуры

Проблема может быть решена простым включением/выключением питания или же отсоединением/подсоединением шнура питания, что гораздо проще, чем проверять соединения, настройки и режимы работы. Попробуйте сначала принять эти простые меры на аппарате и подключенном устройстве. Если видео или звук не выводятся либо нарушена связанная работа через HDMI, попробуйте отсоединить и присоединить кабель HDMI. Поскольку соединение извитого кабеля может быть ненадежным, кабель HDMI следует присоединять в распрямленном состоянии. После восстановления соединения выключите и включите аппарат и подключенное устройство.

- Для обработки сигналов и функций управления аппарат снабжен микропроцессором. В очень редких случаях сильные помехи, шум от внешнего источника или статическое электричество могут привести к его блокировке. Если это маловероятное событие все же произойдет, извлеките вилку питания из розетки, подождите не менее 5 секунд, затем вновь вставьте вилку.
- Наша компания не несет ответственности за ущерб (например, стоимость проката компакт-дисков), вызванный неудачным выполнением записей из-за неисправности аппарата. Перед записью важных данных убедитесь в том, что материал будет записан должным образом.



Питание

■ Аппарат не включается

- Проверьте правильность присоединения шнура питания к розетке.
- Отсоедините шнур питания от розетки, подождите не менее 5 секунд и присоедините его снова.

■ Аппарат самопроизвольно выключается

- Если на экране Home включена функция "System Setup" - "Hardware" - "Power Management" - "Auto Standby", аппарат автоматически переключается в ждущий режим.
- Возможно, сработала схема защиты. Если это произошло, после повторного включения аппарат перейдет в диагностический режим, и на дисплее отобразится сообщение "AMP Diag Mode". Если по результатам диагностики не будет выявлено неисправности, сообщение "AMP Diag Mode" исчезнет, и аппарат вернется в режим штатной эксплуатации. Отображение сообщения "CHECK SP WIRE" указывает на возможность короткого замыкания в кабелях для АС. Убедитесь, что оголенные провода АС не касаются друг друга или задней панели аппарата, затем снова включите аппарат. В случае отображения сообщения "NG" немедленно извлеките шнур питания из розетки и обратитесь к продавцу.
- Возможно, сработала схема тепловой защиты аппарата. Если это так, питание аппарата будет продолжать выключаться при попытках его повторного включения. Освободите большую зону вокруг аппарата для вентиляции, дождитесь остывания аппарата и попытайтесь включить его снова.

ПРЕДУПРЕЖДЕНИЕ: Если при работе аппарата появился дым, запах или странный шум, немедленно извлеките вилку питания из розетки и обратитесь к продавцу или в нашу службу поддержки.



Звуковоспроизведение

- Убедитесь, что микрофон настройки АС отсоединен.
- Проверьте правильность соединения между выходным гнездом устройства и входным гнездом аппарата.
- Убедитесь в том, что ни один из соединительных кабелей не пережат, не перекручен и не поврежден.
- Если на дисплее мигает индикатор MUTE, нажмите кнопку  на пульте ДУ, чтобы восстановить громкость.
- Если к гнезду PHONES подключены наушники, акустические системы не воспроизводят звук.
- Если для параметра "System Setup" - "Source" - "Audio Select" - "Fixed PCM" в меню Home выбрано значение "On", то при поступлении сигналов, отличных от ИКМ, звука не будет. Измените значение на "Off".

Если описанные выше действия не помогли устранить проблему, выполните приведенные ниже проверки.

- Отсутствует звук из телевизора
- Отсутствует звук с подключенного проигрывателя
- Нет звука из акустической системы
- Отсутствует звук из сабвуфера
- Прослушивается шум
- Не воспроизводится начало аудиосигнала, поступающего на вход HDMI IN
- Звук внезапно стихает



Поиск и устранение неисправностей

- Отсутствует звук из телевизора
- Переключите селектор входов на аппарате в положение гнезда, к которому подключен телевизор.
- Если телевизор не поддерживает функцию ARC, то, наряду с подключением по HDMI, соедините телевизор с аппаратом цифровым волоконно-оптическим кабелем, цифровым коаксиальным кабелем или аналоговым аудиокабелем.



Поиск и устранение неисправностей

- Отсутствует звук с подключенного проигрывателя
 - Переключите селектор входов на аппарате в положение гнезда, к которому подключен проигрыватель.
 - Проверьте настройки цифрового аудиовыхода на подключенном компоненте. На некоторых игровых приставках, например на тех, которые поддерживают DVD, по умолчанию аудиовыход отключен.
 - При использовании некоторых видеодисков DVD необходимо выбрать в меню выходной формат аудиосигнала.



Поиск и устранение неисправностей

■ Нет звука из акустической системы

- Убедитесь в том, что кабели для АС (+/—) подключены в правильной полярности, и оголенные проводники находятся в контакте с металлическими деталями зажимов АС.
- Убедитесь в том, что кабели АС не замкнуты.
- Проверьте правильность подключения АС согласно разделу "подключение АС" Руководства по эксплуатации. Настройки конфигурации АС следует выполнить согласно процедуре "Full Auto MCACC" из раздела "Initial Setup". См. раздел "Initial Setup" Руководства по эксплуатации.
- В зависимости от источника и выбранного режима прослушивания, АС объемного звучания могут воспроизводить не очень громкий звук. Для проверки вывода звука выберите другой режим прослушивания.
- В случае установки тыловых АС объемного звучания (только для совместимых моделей) также необходимы АС объемного звучания.
- При использовании подключения с двухполосным усилением (только для совместимых моделей) возможно воспроизведение не более 5.1 каналов. Кроме того, при использовании подключения с двухполосным усилением необходимо снять перемычку на АС.



Поиск и устранение неисправностей

- Отсутствует звук из сабвуфера
- При воспроизведении исходных материалов, не содержащих информации канала LFE, сабвуфер звук не воспроизводит.



Поиск и устранение неисправностей

■ Прослушивается шум

- Использование кабельных стяжек для совместной прокладки аудиокабелей со шнурами питания, кабелями АС и т. п. может ухудшить качество воспроизведения звука, поэтому такой вид монтажа не рекомендуется.
- Возможно, на аудиокабель наводятся помехи. Попробуйте изменить положение кабелей.



Поиск и устранение неисправностей

- Не воспроизводится начало аудиосигнала, поступающего на вход HDMI IN
- Поскольку для идентификации формата сигнала HDMI требуется больше времени, чем для других цифровых аудиосигналов, аудиосигнал на выходе не может появиться мгновенно.



Поиск и устранение неисправностей

- Звук внезапно стихает
- Если температура внутри аппарата в течение длительного времени превышает определенное значение, громкость автоматически снижается с целью защиты цепей.



Режимы прослушивания

- Для воспроизведения цифрового объемного звучания в таких форматах, как Dolby Digital, подключение для аудиосигналов необходимо выполнить с помощью кабеля HDMI, цифрового коаксиального кабеля или цифрового волоконно-оптического кабеля. На подключенном проигрывателе дисков Blu-ray или другом устройстве должен быть выбран аудиовыход "Bitstream output".
- Нажмите кнопку **i** на пульте ДУ несколько раз, чтобы перейти на аппарате к экрану проверки входного формата.

Если описанные выше действия не помогли устранить проблему, выполните приведенные ниже проверки.

- Невозможно выбрать желаемый режим прослушивания
- Отсутствует звук при использовании Dolby TrueHD, Dolby Atmos и DTS-HD Master Audio (только для совместимых моделей)



Поиск и устранение неисправностей

- Невозможно выбрать желаемый режим прослушивания
- В зависимости от статуса соединения АС, некоторые режимы прослушивания могут оказаться недоступными. См. пункт "Выбираемые режимы прослушивания" раздела "Режимы прослушивания" Расширенного руководства по эксплуатации.



Поиск и устранение неисправностей

- Отсутствует звук при использовании Dolby TrueHD, Dolby Atmos и DTS-HD Master Audio (только для совместимых моделей)
- Для прослушивания звука в формате Dolby Atmos необходимо подключить тыловые АС объемного звучания или верхние АС. Кроме того, звук Dolby Atmos можно получить только при наличии входных сигналов Dolby Atmos.
- Если не удастся воспроизвести звук, например Dolby TrueHD, Dolby Atmos или DTS-HD Master Audio, соответствующий формату источника, следует в настройках проигрывателя дисков Blu-ray выбрать для параметра "BD video supplementary sound" (или перекодирование, вторичный звук, дополнительный звук к видео и т. п.) значение "Off". После изменения настройки измените режим прослушивания для каждого источника.

- О сигналах DTS
- При неожиданном переключении носителя из режима DTS в режим ИКМ воспроизведение ИКМ может не запуститься немедленно. В этом случае следует остановить воспроизведение приблизительно на 3 секунды, затем вновь начать его.
- С некоторыми CD- и LD-проигрывателями фонограммы формата DTS могут не воспроизводиться должным образом, даже если проигрыватель подключен к цифровому входу аппарата. Обычно это происходит в результате обработки цифрового потока DTS (например, изменения выходного уровня, частоты дискретизации или частотной характеристики), вследствие чего аппарат не распознает этот поток как оригинальный сигнал DTS. В таких случаях может воспроизводиться шум.
- При воспроизведении фонограммы DTS включение паузы, быстрого перемещения вперед или назад на проигрывателе может вызывать кратковременный слышимый шум. Это не является неисправностью.



Воспроизведение видеоизображения

- Проверьте правильность соединения между выходным гнездом устройства и входным гнездом аппарата.
- Убедитесь в том, что ни один из соединительных кабелей не пережат, не перекручен и не поврежден.
- Размытое или нечеткое изображение на экране телевизора может указывать на присутствие помех в шнуре питания или соединительных кабелях. В этом случае расположите антенный кабель телевизора и кабели аппарата на расстоянии друг от друга.
- Проверьте правильность подключения входных экранов на стороне монитора, например телевизора.

Если описанные выше действия не помогли устранить проблему, выполните приведенные ниже проверки.

- Отсутствует видеоизображение
- Отсутствует изображение от источника, подключенного к входу HDMI IN
- Мерцание изображения
- Нарушение синхронизации видео и звука



Поиск и устранение неисправностей

- Отсутствует видеоизображение
- Переключите селектор входов на аппарате в положение гнезда, к которому подключен проигрыватель.



Поиск и устранение неисправностей

- Отсутствует изображение от источника, подключенного к входу HDMI IN
- Для отображения видео от подключенного проигрывателя на экране телевизора в то время, когда аппарат находится в ждущем режиме, необходимо включить функцию "System Setup" - "Hardware" - "HDMI" - "HDMI Standby Through" на экране Home. Информацию о функции HDMI Standby Through см. в пункте "HDMI Setup" раздела "Setup" Руководства по эксплуатации.
- Чтобы вывести видео на телевизор, подключенный к гнезду HDMI OUT SUB (только для совместимых моделей), в меню "AV Adjust", отображаемом при нажатии кнопки  на пульте ДУ, выберите в качестве значения параметра "Other" - "HDMI Out" гнездо HDMI OUT.
- Проигрыватель с поддержкой HDCP2.2 необходимо подключать к одному из гнезд HDMI IN1–IN3 аппарата.
- Если при подаче сигнала на вход HDMI IN изображение отсутствует, проверьте, не появляется ли на дисплее аппарата сообщение "Resolution Error". Это означает, что телевизор не поддерживает разрешение входного видеосигнала с этого проигрывателя. Измените настройки проигрывателя.
Надежная работа с адаптером HDMI—DVI не гарантируется. Кроме того, не поддерживаются видеосигналы от компьютеров.



Поиск и устранение неисправностей

■ Мерцание изображения

- Возможно, разрешения проигрывателя и телевизора несовместимы. Если проигрыватель подключен к аппарату с помощью кабеля HDMI, попробуйте изменить выходное разрешение проигрывателя. Кроме того, можно попробовать изменить экранный режим телевизора.



Поиск и устранение неисправностей

- Нарушение синхронизации видео и звука
- В зависимости от настроек и соединений с телевизором видео может запаздывать относительно звука. Чтобы выполнить регулировку, нажмите кнопку  на пульте ДУ и измените значение параметра "Other" - "Sound Delay" в меню "AV Adjust".



Связанная работа

- Отсутствует связанная работа с CEC-совместимыми устройствами, например телевизором.
- Выберите для параметра "System Setup" - "Hardware" - "HDMI" - "HDMI CEC" на экране Home аппарата значение "On".
- Кроме того, необходимо настроить связь HDMI на CEC-совместимом устройстве. См. руководство по эксплуатации.
- При подключении проигрывателя Sharp или записывающего устройства Sharp к гнездам HDMI IN 1–3 выберите для параметра "System Setup" - "Hardware" - "HDMI" - "HDMI Standby Through" значение "Auto".



Тюнер

- Слабый прием радиоволн или поблизости находится источник большого шума.
 - Перепроверьте подключение антенны.
 - Измените положение антенны.
 - Переставьте аппарат подальше от телевизора или ПК.
 - Проезжающие автомобили и пролетающие самолеты могут вызывать помехи.
 - Бетонные стены ослабляют радиосигналы.
 - Прослушивайте эту радиостанцию в монофоническом режиме.
 - При прослушивании АМ-радиостанций шум может возникать вследствие работы пульта ДУ.
 - Прием в FM-диапазоне можно улучшить путем подключения к настенному гнезду для телевизионной антенны.



Функция BLUETOOTH

- Попробуйте отсоединить и присоединить шнур питания аппарата и выключить и включить устройство с функцией BLUETOOTH. Кроме того, может помочь перезапуск устройства с функцией BLUETOOTH.
- Устройства с функцией BLUETOOTH должны поддерживать профиль A2DP.
- Поблизости от устройств, использующих радиочастоты в диапазоне 2,4 ГГц, таких как микроволновая печь или беспроводной телефон, могут возникать радиопомехи, мешающие использованию аппарата.
- Если рядом с аппаратом находится металлический предмет, подключение к сети через BLUETOOTH может оказаться невозможным, поскольку близость металла может влиять на радиоволны.

Если описанные выше действия не помогли устранить проблему, выполните приведенные ниже проверки.

- **Отсутствует соединение с аппаратом**
- **Музыка не воспроизводится на аппарате даже после успешного соединения BLUETOOTH**
- **Звук прерывается**
- **Низкое качество звука после соединения с устройством с функцией BLUETOOTH**



Поиск и устранение неисправностей

- Отсутствует соединение с аппаратом
- Убедитесь, что функция BLUETOOTH устройства с функцией BLUETOOTH включена.



Поиск и устранение неисправностей

- Музыка не воспроизводится на аппарате даже после успешного соединения BLUETOOTH
- Если на устройстве с функцией BLUETOOTH установлен низкий уровень громкости, воспроизведение может оказаться невозможным. Увеличьте громкость на устройстве с функцией BLUETOOTH.
- На некоторых устройствах с функцией BLUETOOTH имеется возможность выбора режима передачи или приема. Выберите режим передачи.
- Воспроизведение музыки на аппарате не гарантируется и зависит от характеристик вашего устройства с функцией BLUETOOTH.



Поиск и устранение неисправностей

- Звук прерывается
- Возможно, это проблема устройства с функцией BLUETOOTH. Проверьте информацию в Интернете.



Поиск и устранение неисправностей

- Низкое качество звука после соединения с устройством с функцией BLUETOOTH
- Плохой прием сигнала BLUETOOTH. Переместите устройство с функцией BLUETOOTH ближе к аппарату или уберите препятствие между ними.



Сетевая функция

- Если выбор сетевого сервиса недоступен, запустите сетевую функцию. Запуск занимает примерно одну минуту.
- Мигающий индикатор NET указывает на неправильное подключение аппарата к домашней сети.
- Попробуйте отсоединить и присоединить шнуры питания аппарата и маршрутизатора и перезагрузите маршрутизатор.
- Если ваш маршрутизатор беспроводной локальной сети не указан в списке точек доступа, возможно, в его настройках задано скрытие идентификатора SSID или выключено ЛЮБОЕ из соединений. Измените этот параметр и попробуйте снова.

Если описанные выше действия не помогли устранить проблему, выполните приведенные ниже проверки.

- Отсутствует доступ к Интернет-радио
- Отсутствует доступ к сетевому серверу
- Прерывается воспроизведение музыкальных файлов на сетевом сервере



Поиск и устранение неисправностей

- Отсутствует доступ к Интернет-радио
- Некоторые сетевые службы или контент, доступ к которым возможен через аппарат, могут оказаться недоступными в случае прекращения их поддержки поставщиком услуг.
- Проверьте правильность соединения модема и маршрутизатора и убедитесь что оба эти устройства включены.
- Проверьте правильность соединения LAN-порта маршрутизатора и аппарата.
- Убедитесь в наличии подключения других компонентов к сети Интернет. Если соединение не устанавливается, отключите от сети все компоненты, подождите немного и подключите их снова.
- Если какая-то радиостанция оказывается недоступной, проверьте, правильно ли указан URL-адрес и поддерживается ли аппаратом формат вещания радиостанции.
- При необходимости настройте прокси-сервер, если это требуется вашим интернет-провайдером.
- Убедитесь, что маршрутизатор и/или модем поддерживается вашим интернет-провайдером.



Поиск и устранение неисправностей

- Отсутствует доступ к сетевому серверу
 - Аппарат необходимо подключить к сети через тот же маршрутизатор, что и сетевой сервер.
 - Аппарат поддерживает работу с сетевыми серверами программы Windows Media® Player 11 или 12 либо NAS-устройствами, совместимыми с функциональными характеристиками домашней сети.
 - Возможно, понадобится выполнить некоторые настройки программы Windows Media® Player. См. пункт "Music Server" раздела "Функция воспроизведения" Расширенного руководства по эксплуатации.
 - При использовании ПК воспроизвести можно только музыкальные файлы, зарегистрированные в библиотеке Windows Media® Player.



Поиск и устранение неисправностей

- Прерывается воспроизведение музыкальных файлов на сетевом сервере
 - Проверьте совместимость вашего сетевого сервера с аппаратом.
 - Если в качестве сетевого сервера используется компьютер, завершите все прикладные программы, кроме программного обеспечения сервера (Windows Media® Player 12, и т.п.).
 - Воспроизведение может прерываться, если на компьютере выполняется загрузка или копирование больших файлов.



Устройство памяти USB

- Устройство памяти USB не отображается
- Убедитесь, что устройство памяти USB или кабель USB надежно подсоединены в порт USB аппарата.
- Извлеките устройство памяти USB из аппарата и затем попробуйте восстановить соединение.
- Характеристики жесткого диска, принимающего питание через порт USB аппарата, не гарантируются.
- Воспроизведение может выполняться неправильно, в зависимости от формата. Проверьте поддерживаемые форматы файлов.
- Воспроизведение файлов, сохраненных на устройстве памяти USB с функциями защиты, может блокироваться.



Беспроводная локальная сеть

- Отсоедините и подсоедините шнур питания маршрутизатора беспроводной локальной сети и аппарата. Убедитесь, что маршрутизатор включен и перезапустите его.

Если описанные выше действия не помогли устранить проблему, выполните приведенные ниже проверки.

- Не удается подключиться к беспроводной локальной сети
- Подключение к идентификатору SSID, отличающемуся от выбранного SSID
- Воспроизведение прерывается, соединение отсутствует



Поиск и устранение неисправностей

- Не удается подключиться к беспроводной локальной сети
- Маршрутизатор беспроводной локальной сети может находиться в ручном режиме. Выберите в его настройках автоматический режим.
- Попробуйте настроить маршрутизатор вручную. Это может помочь в установке соединения.
- Если в настройках маршрутизатора беспроводной сети задан невидимый режим (скрытия ключа SSID) или если отключено ЛЮБОЕ соединение, SSID не отображается. Измените этот параметр и попробуйте снова.
- Проверьте правильность задания идентификатора SSID и шифрования (WEP и т. п.). Проверьте правильность задания сетевых настроек аппарата.
- Соединение с устройством, идентификатор SSID которого содержит многобайтовые символы, не поддерживается. Задайте идентификатор SSID маршрутизатора беспроводной локальной сети, используя только однобайтовые алфавитно-цифровые символы, и попытайтесь подключиться к сети еще раз.



Поиск и устранение неисправностей

- Подключение к идентификатору SSID, отличающемуся от выбранного SSID
- Некоторые маршрутизаторы беспроводной локальной сети позволяют назначать несколько идентификаторов SSID для одного устройства. При использовании кнопки автоматической настройки на таком маршрутизаторе возможна ситуация, когда вместо желаемого SSID вы подключитесь к другому SSID. Если такое происходит, используйте способ подключения, требующий ввода пароля.



Поиск и устранение неисправностей

- Воспроизведение прерывается, соединение отсутствует
- Возможно, нарушен прием радиоволн вследствие неблагоприятных условий для их распространения. Сократите расстояние между точкой доступа беспроводной локальной сети или устраните препятствия для прямой видимости и попробуйте еще раз. Перенесите аппарат подальше от микроволновых печей и других точек доступа. Рекомендуется размещать маршрутизатор беспроводной локальной сети (точку доступа) и аппарат в одной и той же комнате.
- Если рядом с аппаратом находится металлический предмет, подключение к беспроводной сети может оказаться невозможным, поскольку близость металла может влиять на радиоволны.
- Если рядом с аппаратом используются другие устройства с беспроводным подключением к сети, могут возникать различные неполадки, такие как прерывания воспроизведения и связи. Эти неполадки можно устранить сменой канала маршрутизатора беспроводной локальной сети. Указания по смене каналов приведены в руководстве по эксплуатации, прилагаемом к маршрутизатору беспроводной локальной сети.



Функция многозонного использования (только для совместимых моделей)

- Не выводится аудиосигнал ZONE с внешнего аудиовидеоустройства
 - В зависимости от модели, вход по кабелю HDMI может не поддерживаться. Прочитайте раздел "Многозонное соединение" Руководства по эксплуатации и, если вход по кабелю HDMI не поддерживается, подключитесь через совместимый кабель.
 - Звук с внешних аудиовидеоустройств можно выводить только в случае аналоговых аудиосигналов или двухканальных ИКМ-аудиосигналов. В случае подключения аудиовидеоустройства к аппарату с помощью цифрового кабеля необходимо настроить аудиовыход аудиовидеоустройства в режим PCM (ИКМ).
- Другие функции
 - Для многозонного использования необходимо выполнить настройки из пункта "Многозонная настройка" раздела Initial Setup. См. раздел "Initial Setup" Руководства по эксплуатации.
 - Если аудиосигнал поступает с селектора входов NET, то аудиосигналы DSD и Dolby TrueHD не выводятся на зонный выход.



Пульт дистанционного управления

- Убедитесь в том, что при установке элементов питания соблюдена правильная полярность.
- Установите новые батареи. Не смешивайте батареи различных типов, а также старые и новые батареи.
- Аппарат не должен подвергаться воздействию прямого солнечного излучения и флуоресцентного освещения инверторного типа. При необходимости измените его положение.
- Если аппарат установлено в стойку или шкаф с дверцами из цветного стекла, пульт ДУ может работать ненадежно при закрытых дверцах.
- После включения функции многозонного использования (только для совместимых моделей) пульт ДУ может переключиться в режим управления выходным аудиосигналом ZONE. Инструкция по переключению пульта ДУ обратно в режим управления для главной комнаты приведена в пункте "Многозонная настройка" раздела "Воспроизведение" Руководства по эксплуатации.



Дисплей, экранное меню

- Экран дисплея не светится
 - При использовании функции Dimmer (Регулируемая подсветка дисплея) дисплей может потускнеть или погаснуть (только для совместимых моделей). Нажмите кнопку DIMMER и измените яркость дисплея.



Другие функции

■ Необычный шум от аппарата

- Причиной шума может быть другое устройство, подключенное к той же ветке электропитания, что и аппарат. Если после отсоединения шнура питания другого устройства ситуация улучшилась, подключите аппарат и другое устройство к различным веткам электропитания.

■ При выполнении функции Full Auto MCACC отображается сообщение "Noise Error"

- Это может быть связано с неисправностью АС. Проверьте, производит ли аппарат нормальный звук.

■ Функция DRC не работает

- Убедитесь в том, что фонограмма источника имеет формат Dolby Digital, Dolby Digital Plus, Dolby TrueHD или DTS.



Предостережение о радиоволнах

В этом аппарате используются радиоволны диапазонов 2,4 ГГц и 5 ГГц. В некоторых странах и регионах запрещено использовать диапазоны 5 ГГц вне помещений. Если вы находитесь в такой местности, не эксплуатируйте аппарат на улице.

Радиоволны диапазона 2,4 ГГц используются в самых различных устройствах, приведенных ниже в списках 1 и 2.

1. Устройства, использующие частоту 2,4 ГГц

- мобильные телефоны
- мобильные факсимильные аппараты
- микроволновые печи
- оборудование беспроводных локальных сетей (IEEE802.11b/g/n)
- беспроводное аудиовизуальное оборудование
- беспроводные управляющие устройства для игровых систем
- медицинские приборы, работающие по принципу микроволновой печи;
- видеопередатчики;
- внешние мониторы и ЖК-дисплеи специального типа.

2. Менее известные устройства, использующие частоту 2,4 ГГц

- противокражное оборудование
- любительские радиостанции (HAM)
- системы управления складской логистикой
- системы распознавания автопоездов или специальных транспортных средств.

При одновременном использовании этих устройств и AV-ресивера звук может неожиданно прерываться или искажаться вследствие радиопомех.

Предложения по улучшению

- Выключайте устройства излучающие радиоволны.
- Переместите создающие помехи устройства подальше от AV-ресивера.
- В AV-ресивере используются радиоволны, которые могут приниматься третьими лицами намеренно или случайно. Не используйте эту связь для передачи важных или опасных материалов.
- Мы отказываемся от ответственности за любые ошибки или повреждения сетевого оборудования или устройства доступа к данным, возникшие в результате использования аппарата. Дополнительную информацию можно получить у поставщика услуг

или изготовителя устройства доступа к данным.



Область использования

Этот AV-ресивер предназначен только для домашнего использования. (Дальность действия может быть уменьшена, в зависимости от среды передачи данных.)

Вследствие неблагоприятных условий для приема радиоволн или невозможности их приема, воспроизведение звука может прерываться или останавливаться в следующих местах:

- в зданиях из армированного бетона, а также зданиях с каркасом из стали или железа;
- вблизи крупной металлической мебели;
- в толпе людей, а также вблизи здания или препятствия;
- В месте, подверженном воздействию магнитных полей, статического электричества или радиопомех от оборудования радиосвязи, использующего тот же частотный диапазон (2,4 ГГц), что и AV-ресивер, такого как устройство беспроводной локальной сети 2,4 ГГц (IEEE802.11b/g/n) или микроволновая печь.
- в густонаселенной жилой зоне (квартира, таунхаус и т. п.), если микроволновая печь соседей расположена вблизи вашего AV-ресивера и создает радиопомехи. В этом случае переместите AV-ресивер в другое место.

Когда микроволновая печь не используется, радиопомех не будет.



Отражения радиоволн

AV-ресивер принимает радиоволны, поступающие напрямую от различных устройств, а также радиоволны с различных направлений, возникшие вследствие отражений от стен, мебели и здания (отраженные радиоволны). Волны, отраженные от препятствий и отражающих объектов, в свою очередь, создают множество дополнительных отраженных волн, а также зависимость условий приема от месторасположения. Если это явление мешает правильному приему звука, попробуйте немного переместить устройство беспроводной локальной связи.

Обратите также внимание, что звук может прерываться вследствие отраженных волн, когда человек пересекает пространство между AV-ресивером и устройством беспроводной локальной связи или приближается к нему.

- Мы отказываемся от какой-либо ответственности за любой ущерб, возникший в результате использования этого аппарата, кроме случаев, подпадающих под действие применимых законов и норм.
- Функциональность беспроводной локальной сети не гарантируется во всех средах. Связь может оказаться невозможной или осуществляться на недостаточной скорости.



Предостережения

- Не используйте этот аппарат вблизи электронных устройств, в которых используется управление высокой точности или слабые сигналы. Это может привести к нарушению функционирования устройства и, в результате, к несчастному случаю.
- Не используйте этот аппарат в запрещенных местах, таких как самолетное оборудование или больница. Это может привести к нарушению функционирования электронного устройства или электрической медицинской аппаратуры и, в результате, к несчастному случаю. Соблюдайте инструкции медицинских учреждений.

■ Электронные устройства, требующие внимания

Слуховые аппараты, кардиостимуляторы и другие медицинские электронные устройства, пожарная сигнализация, автоматические двери, другие автоматические управляющие устройства.

При использовании кардиостимулятора или другого медицинского электронного устройства обратитесь к изготовителю этого устройства или его продавцу за информацией о влиянии радиоволн.