

Pioneer

VSX-S510-K/-S

VSX-S310-K/-S

AV-ресивер

EAC

Зарегистрируйте Ваше изделие на <http://www.pioneer-rus.ru> (или <http://www.pioneer.eu>).

Ознакомьтесь с преимуществами регистрации в Интернет

Инструкции по эксплуатации

ВНИМАНИЕ

ВО ИЗБЕЖАНИЕ ПОРАЖЕНИЯ ЭЛЕКТРИЧЕСКИМ ТОКОМ НЕ СНИМАЙТЕ КРЫШКУ (ИЛИ ЗАДНЮЮ СТЕНКУ). ВНУТРИ НЕ СОДЕРЖАТСЯ ДЕАТЛИ, ПРЕДНАЗНАЧЕННЫЕ ДЛЯ РЕМОНТА ПОЛЬЗОВАТЕЛЕМ. ДЛЯ ОБСЛУЖИВАНИЯ ОБРАТИТЕСЬ К КВАЛИФИЦИРОВАННОМУ СОТРУДНИКУ СЕРВИСНОЙ СЛУЖБЫ.

D3-4-2-1-1_B1_Ru

ПРЕДУПРЕЖДЕНИЕ

Данное оборудование не является водонепроницаемым. Во избежание пожара или поражения электрическим током не помещайте рядом с оборудованием емкости с жидкостями (например, вазы, цветочные горшки) и не допускайте попадания на него капель, брызг, дождя или влаги.

D3-4-2-1-3_A1_Ru

ПРЕДУПРЕЖДЕНИЕ

Во избежание пожара не приближайте к оборудованию источники открытого огня (например, зажженные свечи).

D3-4-2-1-7a_A1_Ru

Условия эксплуатации

Изделие эксплуатируется при следующих температуре и влажности:

+5 °С до +35 °С; влажность менее 85 % (не закрывайте охлаждающие вентиляторы)

Не устанавливайте изделие в плохо проветриваемом помещении или в месте с высокой влажностью, открытом для прямого солнечного света (или сильного искусственного света).

D3-4-2-1-7c*_A1_Ru

Данное изделие предназначено для использования в общих хозяйственных целях. В случае возникновения любой неисправности, связанной с использованием в других, нежели хозяйственных целях (таких, как длительное использование в коммерческих целях в ресторане или в автомобиле, или на корабле) и требующей ремонта, такой ремонт осуществляется за плату, даже в течение гарантийного срока.

K041_A1_Ru

ОБЯЗАТЕЛЬНАЯ ВЕНТИЛЯЦИЯ

При установке устройства обеспечьте достаточное пространство для вентиляции во избежание повышения температуры внутри устройства (не менее 10 см сверху, 5 см сзади и по 5 см слева и справа).

ПРЕДУПРЕЖДЕНИЕ

В корпусе устройства имеются щели и отверстия для вентиляции, обеспечивающие надежную работу изделия и защищающие его от перегрева. Во избежание пожара эти отверстия ни в коем случае не следует закрывать или заслонять другими предметами (газетами, скатертями и шторами) или устанавливать оборудование на толстом ковре или постели.

D3-4-2-1-7b*_A1_Ru

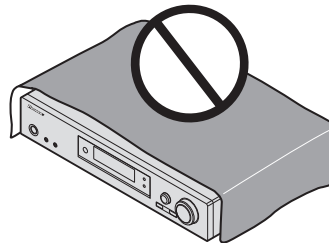

Информация для пользователей по сбору и утилизации бывшего в эксплуатации оборудования и отработавших элементов питания

(Обозначение для оборудования)



Эти обозначения на продукции, упаковке, и/или сопроводительных документах означают, что бывшая в эксплуатации электротехническая и электронная продукция и отработанные элементы питания не должны выбрасываться вместе с обычным бытовым мусором.

Для того чтобы данная бывшая в употреблении продукция и отработанные элементы питания были соответствующим образом обработаны, утилизированы и переработаны, пожалуйста, передайте их в соответствующий пункт сбора использованных электронных изделий в соответствии с местным законодательством.

(Обозначения для элементов питания)



Утилизируя данные устройства и элементы питания правильно, Вы помогаете сохранить ценные ресурсы и предотвратить возможные негативные последствия для здоровья людей и окружающей среды, которые могут возникнуть в результате несоответствующего удаления отходов.

Для получения дополнительной информации о правильных способах сбора и утилизации отработавшего оборудования и использованных элементов питания обращайтесь в соответствующие местные органы самоуправления, в центры утилизации отходов или по месту покупки данного изделия.



Pb

Данные обозначения утверждены только для Европейского Союза.

Для стран, которые не входят в состав Европейского Союза:

Если Вы желаете утилизировать данные изделия, обратитесь в соответствующие местные учреждения или к дилерам для получения информации о правильных способах утилизации.

K058a_A1_Ru

ВНИМАНИЕ

Выключатель \odot STANDBY/ON данного устройства не полностью отключает его от электросети.

Чтобы полностью отключить питание устройства, вытащите вилку кабеля питания из электророзетки. Поэтому устройство следует устанавливать так, чтобы вилку кабеля питания можно было легко вытащить из розетки в чрезвычайных обстоятельствах. Во избежание пожара следует извлекать вилку кабеля питания из розетки, если устройство не будет использоваться в течение долгого времени (например, если вы уезжаете в отпуск).

D3-4-2-2-2a*_A1_Ru

ПРЕДУПРЕЖДЕНИЕ

Храните небольшие детали вне доступа детей. При случайном заглатывании, немедленно обращайтесь к врачу.

D41-6-4_A1_Ru

Благодарим за покупку этого изделия компании Pioneer.
Пожалуйста, прочтите данные инструкции по эксплуатации для надлежащего использования данной модели.

Перед началом работы	6
Проверка комплекта поставки	6
Установка ресивера	6
Порядок выполнения настроек на ресивере	6
01 Органы управления и индикаторы	
Передняя панель	7
Дисплей	7
Пульт ДУ	9
Установка батареек	10
Дальность действия пульта дистанционного управления	10
02 Подключение оборудования	
Выбор количества громкоговорителей	11
Некоторые советы по улучшению качества звучания	12
Подключение громкоговорителей	12
Подключение задних громкоговорителей объемного звучания (только VSX-S510)	13
Подключение сабвуфера	13
Переключение терминалов громкоговорителей	14
Подсоединение кабелей	15
Кабели HDMI	15
О HDMI	15
Аналоговые аудиокабели	16
Цифровые аудиокабели	16
Видеокабели (только VSX-S310)	16
Подключение видеовыходов	16
Подключение телевизора и компонентов воспроизведения	17
Подключение с помощью HDMI	17
Подключение дополнительного АДАПТЕРА <i>Bluetooth</i> (только VSX-S510)	19
Подключение к сети через интерфейс LAN (только VSX-S510)	19
Подключение к беспроводной локальной сети	19
Подключение антенн	20
Использование внешних антенн	20
Подключение iPod	21
Подключение устройства USB	21

Подключение MHL-совместимого устройства (только VSX-S510)	21
Подключение компонента, оборудованного терминалом HDMI, к входу на передней панели (только VSX-S510)	22
Подключение ресивера к электророзетке	22
03 Основная настройка	
Перед настройкой (только VSX-S310)	23
Отмена функции Auto Power Down (автоматическое отключение питания) (для Европы, России и Великобритании)	23
Автоматическая настройка объемного звучания (MCACC)	23
Проблемы при использовании автоматической настройки MCACC	25
04 Основные операции воспроизведения	
Воспроизведение источника	26
Выбор входного аудиосигнала	26
Воспроизведение iPod	28
Воспроизведение файлов, сохраненных на iPod	29
Основные органы управления воспроизведением	29
Переключение между управлением iPod и управлением ресивером	29
Воспроизведение устройства USB	29
Воспроизведение аудиофайлов, сохраненных на устройстве памяти USB	30
Воспроизведение файлов фотографий, сохраненных на устройстве памяти USB (только VSX-S510)	30
О воспроизводимых форматах файлов	30
Проигрывание MHL-совместимого устройства (только VSX-S510)	31
АДАПТЕР <i>Bluetooth</i> для прослушивания музыки без проводов (только VSX-S510)	32
Воспроизведение музыки по беспроводной связи	32
Сопряжение («спаривание») АДАПТЕРА <i>Bluetooth</i> и устройства с беспроводным интерфейсом <i>Bluetooth</i>	32
Прослушивание музыкальных данных с устройства, оснащенного беспроводной технологией <i>Bluetooth</i> , на вашей системе	33
AIR JAM	33
Прослушивание радиопередатч	33
Улучшение звучания в диапазоне FM	34
Сохранение запрограммированных радиостанций	34
Прослушивание запрограммированных радиостанций	34

Присваивание названий запрограммированным радиостанциям	34
Введение в систему радиоданных RDS (для Европы)	35
Поиск программ RDS	35
Отображение информации RDS	35
05 Прослушивание аудиозаписей	
Выбор режима прослушивания	36
Автоматическое воспроизведение	36
Прослушивание материала с использованием объемного звучания	36
Использование дополнительного объемного звучания	37
Использование функции Stream Direct (Прямое воспроизведение)	37
Использование функции Sound Retriever	38
Прослушивание с использованием эквалайзера акустической калибровки	38
Улучшение качества звучания с помощью функции Phase Control (Корректировка фазы)	38
Использование обработки заднего тылового канала (только VSX-S510)	39
Настройка функции Up Mix (только VSX-S510)	39
Настройка параметров звука	40
06 Воспроизведение с функцией NETWORK (только VSX-S510)	
Введение	42
О воспроизводимых сетевых устройствах с поддержкой DLNA	42
О воспроизводимых форматах файлов	42
Использование AirPlay на iPod touch, iPhone, iPad и iTunes	42
О функции DHCP сервера	42
Авторизация данного ресивера	42
О HTC Connect	43
Воспроизведение с функциями Network	43
Основные органы управления воспроизведением	43
Прослушивание Интернет-радиостанций	44
Воспроизведение аудиофайлов, сохраненных на компонентах в сети	44
Воспроизведение любимых песен	44
Меню Network Setup	45
Конфигурация сети	45
Language (язык)	46
Обновление встроенного программного обеспечения	46
Настройка сети с помощью браузера Safari	47

Настройка сетевого имени с помощью браузера Safari	47	Возможные неисправности и способы их устранения по беспроводной сети LAN.	61
Обновление встроенного программного обеспечения с помощью браузера Safari	47	HDMI	62
Возврат к заводским установкам	48	Важная информации по подключению HDMI	63
Информация о системе	48	Windows 8.	63
О воспроизведении через сеть	48	MHL	63
Материал, воспроизводимый через сеть	49	HTC Connect	63
О характерных особенностях воспроизведения через сеть	49	iPod/iPhone или iPad (только VSX-S510)	63
Справочник	49	Аудиокодек Apple Lossless Audio Codec	64
О воспроизводимых форматах файлов	49	О FLAC	64
07 Home Menu		О сообщениях, отображаемых при использовании функций сети	64
Использование «Home Menu» (главного меню).	51	Сброс параметров ресивера (перезагрузка)	64
Ручная настройка громкоговорителей	51	Чистка устройства	65
Настройка громкоговорителей	51	Технические характеристики	65
X.Over	52		
Уровень канала	52		
Расстояние до громкоговорителей	53		
Меню назначения входов	53		
Аналоговый вход	53		
Меню Auto Power Down (автоматическое отключение питания)	54		
Меню Network Standby (Ожидание сети) (только VSX-S510)	54		
Меню настройки MHL (только VSX-S510)	54		
Настройка системы громкоговорителей (Speaker System) (только VSX-S510)	55		
Меню настройки экранного дисплея (только VSX-S510)	55		
Меню HDMI Setup (только VSX-S310)	55		
08 Функция Control with HDMI (Управление по HDMI) (только VSX-S510)			
Подключение функции Управление по HDMI	57		
HDMI Setup	57		
Перед использованием синхронизации	58		
О синхронизированных операциях	58		
Меры предосторожности по функции Управление по HDMI	58		
09 Дополнительная информация			
Устранение неполадок	59		
Общие сведения	59		
Функция NETWORK (только VSX-S510).	60		

Перед началом работы

Проверка комплекта поставки

Проверить наличие перечисленных ниже принадлежностей:

- Установочный микрофон
- Пульт ДУ
- Сухие батарейки размера AAA IEC R03 (для питания ДУ), 2 шт.
- Рамочная антенна AM
- Проволочная антенна FM
- Кабель питания
- Гарантийный сертификат
- Краткое руководство пользователя
- Лист SPEAKER CAUTION (МЕРЫ ПРЕДОСТОРОЖНОСТИ ДЛЯ ГРОМКОГОВОРИТЕЛЕЙ) (только на английском языке)
- Данное руководство по эксплуатации (CD-ROM)

Установка ресивера

- При установке устройства обязательно располагайте его на ровной и устойчивой поверхности.

Не устанавливайте ресивер в следующих местах:

- на цветном телевизоре (на экране могут появиться искажения)
- рядом с кассетным магнитофоном (или устройством, которое излучает магнитное поле). Это может вызвать искажение звука.
- в местах с прямым воздействием солнечных лучей
- в сырых или влажных местах
- в местах со слишком высокой или слишком низкой температурой
- в местах с повышенной вибрацией или подверженных сотрясениям
- в очень пыльных местах
- в местах, подверженных воздействию горячего пара или масел (например, в кухне)

Порядок выполнения настроек на ресивере

Аппарат является полноценным аудио-видео ресивером, оборудованным множеством функций и терминалов. Он может без проблем использоваться после выполнения процедуры подключений и настроек, описанных ниже.

Цвета пунктов означают следующее:

Требуемый параметр настройки

Настройка, выполняемая при необходимости

1 Подключение громкоговорителей

Места расположения громкоговорителей оказывают значительное влияние на звучание.

- Выбор количества громкоговорителей ([стр. 11](#))
- Подключение громкоговорителей ([стр. 12](#))
- Переключение терминалов громкоговорителей ([стр. 14](#))

2 Подключение компонентов

Для прослушивания объемного звука потребуется использовать цифровое соединение от проигрывателя Blu-ray Disc/DVD к ресиверу.

- Подключение видеовыходов ([стр. 16](#))
- Подключение телевизора и компонентов воспроизведения ([стр. 17](#))
- Подключение антенн ([стр. 20](#))
- Подключение ресивера к электросетке ([стр. 22](#))

3 Включение питания

Убедитесь, что в качестве источника видеовхода телевизора выбран ресивер. При возникновении затруднений обратитесь к руководству, прилагаемому к телевизору.

4 Настройка системы громкоговорителей (Speaker System) (только VSX-S510) ([стр. 55](#))

Меню назначения входов ([стр. 53](#))

(При использовании подключений, кроме рекомендуемых подключений.)

HDMI Setup ([стр. 57](#))

(Если подключенный телевизор поддерживает функцию возвратного аудиоканала через HDMI.)

5 Для настройки системы используйте экранную автоматическую настройку MCACC

- Автоматическая настройка объемного звучания (MCACC) ([стр. 23](#))

6 Основные операции воспроизведения ([стр. 26](#))

- Выбор входного аудиосигнала ([стр. 26](#))
- Воспроизведение iPod ([стр. 28](#))
- Воспроизведение устройства USB ([стр. 29](#))
- Выбор режима прослушивания ([стр. 36](#))

7 Регулировка качества звучания по желанию

- Использование функции Sound Retriever ([стр. 38](#))
- Улучшение качества звучания с помощью функции Phase Control (Корректировка фазы) ([стр. 38](#))
- Прослушивание с использованием эквалайзера акустической калибровки ([стр. 38](#))
- Использование обработки заднего тылового канала (только VSX-S510) ([стр. 39](#))
- Настройка функции Up Mix (только VSX-S510) ([стр. 39](#))
- Настройка параметров звука ([стр. 40](#))
- Ручная настройка громкоговорителей ([стр. 51](#))

Передняя панель

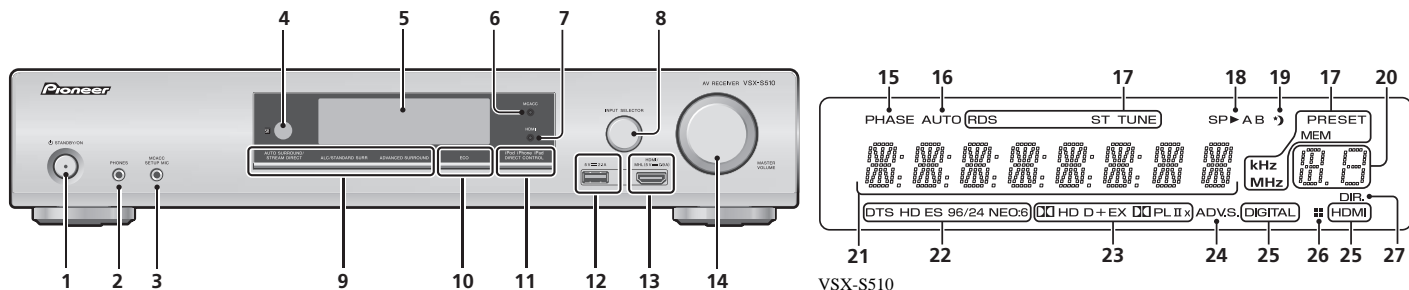
**1** Кнопка STANDBY/ON**2** Гнездо PHONES

Используйте для подключения наушников. При подключении наушников звук не будет воспроизводиться через громкоговорители. Когда звук идет через наушники, можно выбрать только режим звучания PHONES SURR, STEREO или STEREO ALC (режим S.R AIR также можно выбрать с помощью входа ADAPTER).

3 Гнездо MCACC SETUP MIC

Используется для подключения микрофона при выполнении автоматической настройки MCACC (стр. 23).

4 Датчик дистанционного управления

Принимает сигналы от пульта ДУ (см. [Дальность действия пульта дистанционного управления на стр. 10](#)).

5 Символьный дисплей

См. [Дисплей на стр. 7](#).

6 Индикатор MCACC

Загорается, когда включена функция Acoustic Calibration EQ (стр. 38) для «Acoustic Calibration EQ» автоматически задается значение «Вкл.» после автоматической настройки MCACC (стр. 23).

7 Индикатор HDMI

Загорается при подключении компонента, оборудованного HDMI (стр. 17).

8 Регулятор INPUT SELECTOR

Используется для выбора источника входа (стр. 26).

9 Кнопки режимов прослушивания

AUTO SURROUND/STREAM DIRECT – Переключение режимов Auto surround (стр. 36) и Stream Direct (стр. 37).
ALC/STANDARD SURR (только VSX-S510) – Нажмите для стандартного декодирования и для переключения между параметрами $\square\square$ Pro Logic II, $\square\square$ Pro Logic IIx и NEO:6 и стереорежимом автоматического управления уровнем (стр. 36).
ALC/STANDARD SURR (только VSX-S310) – Нажмите для стандартного декодирования и для переключения между параметрами $\square\square$ Pro Logic II и NEO:6 и стереорежимом автоматического управления уровнем (стр. 36).

ADVANCED SURROUND – Переключает различные режимы объемного звучания (стр. 37).

ECO
 Переключение между режимами ECO Mode 1/ECO Mode 2. Когда включается режим ECO Mode (ON), дисплей становится темным (стр. 37).

Если нажата одна кнопка режима прослушивания, режим ECO выключается (OFF).

11 iPod iPhone iPad (только VSX-S510) DIRECT CONTROL
iPod iPhone (только VSX-S310) DIRECT CONTROL

Измените вход ресивера на iPod и включите управление iPod на iPod (стр. 30).

12 Разъем iPod/iPhone или iPad (только VSX-S510)
 Используются для подключения в качестве источника аудио Apple iPod/iPhone или iPad (только VSX-S510) или запоминающего устройства большой емкости USB (стр. 21).

13 HDMI input/MHL connector (VSX-S510 only)

Используйте для подключения совместимого с HDMI устройства (видеокамера, и др.) (стр. 22). Сюда можно также подключить MHL-совместимое мобильное устройство с помощью кабеля MHL (продается отдельно) (стр. 21).

14 Регулятор MASTER VOLUME**Дисплей****15** PHASE

Загорается, когда включен фазовый переключатель (стр. 38).

16 AUTO

Загорается при включенной функции автоматического объемного звучания (стр. 36).

17 Индикаторы тюнера

RDS – Высвечивается при приеме трансляции RDS (стр. 35). (для Европы)

ST – Загорается, если принимается стереофоническая программа в FM-диапазоне в автоматическом стереорежиме ([стр. 33](#)).

TUNE – Загорается при приеме обычного канала радиовещания.

PRESET – Отображается при регистрации или вызове предварительно заданной радиостанции.

MEM – Мигает, когда радиостанция зарегистрирована.

kHz/MHz – Загорается, когда на символьном дисплее отображается принимаемая в данный момент частота радиовещания AM/FM.

18 Индикаторы громкоговорителей

Показывает, включена акустическая система или нет ([стр. 14](#)).

19 Индикатор таймера перехода в спящий режим

Загорается, когда ресивер находится в режиме ожидания ([стр. 9](#)).

20 Индикатор информации PRESET или входного сигнала

Отображает предварительно заданный номер тюнера или тип входного сигнала и т. п.

21 Символьный дисплей

Отображает различную информацию о системе.

22 Индикаторы DTS

DTS – Загорается при обнаружении источника аудиосигнала в формате DTS.

HD – Загорается при обнаружении источника с кодированными аудиосигналами DTS-EXPRESS или DTS-HD.

ES – Загорается при включенном декодировании DTS-ES. (Только VSX-S510)

96/24 – Загорается при обнаружении источника аудиосигнала в формате DTS 96/24.

NEO:6 – Когда включен один из режимов NEO:6 ресивера, данный индикатор высвечивается для обозначения обработки NEO:6 ([стр. 36](#)).

23 Индикаторы Dolby Digital

DD D – Загорается при обнаружении сигнала в формате Dolby Digital.

DD D+ – Загорается при обнаружении источника аудиосигнала в формате Dolby Digital Plus.

DDHD – Загорается при обнаружении источника аудиосигнала в формате Dolby TrueHD.

EX (только VSX-S510) – Загорается при включенном декодировании Dolby Digital EX.

DDPLII(x) (только VSX-S510) – Загорается при включенном декодировании **DD Pro Logic II** см.

[Прслушивание материала с использованием объемного звучания на стр. 36](#) для получения подробной информации).

DDPLII – Загорается для индикации декодирования **DD Pro Logic II**. (подробнее см. раздел [Прслушивание материала с использованием объемного звучания на стр. 36](#)).

24 ADV.S.

Этот индикатор загорается при выборе одного из режимов дополнительного объемного звучания (подробнее см. раздел [Использование дополнительного объемного звучания на стр. 37](#)).

25 Индикаторы SIGNAL SELECT

DIGITAL – Загорается, когда выбран цифровой аудиосигнал. Мигает, когда выбран цифровой аудиосигнал, а выбранный аудиовход отсутствует.

HDMI – Загорается, когда выбран сигнал HDMI. Мигает, когда выбран сигнал HDMI, а выбранный вход HDMI отсутствует.

26 Индикатор Up Mix (только VSX-S510)

Загорается, когда для функции Up Mix задано значение **ON** ([стр. 39](#)).

27 DIR.

Загорается, когда включен режим **DIRECT** или **PURE DIRECT** ([стр. 37](#)).

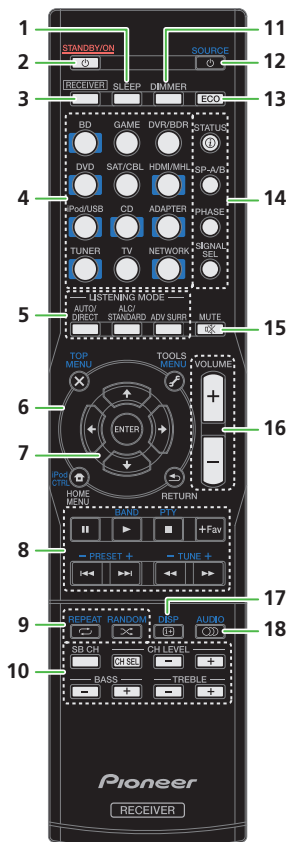

Пульт ДУ

**1 SLEEP**

Нажмите для изменения периода времени до перехода ресивера в режим ожидания (**30 min – 60 min – 90 min – Off (Выкл.)**). В любой момент можно проверить оставшееся время отключения путем однократного нажатия кнопки **SLEEP**.

2 STANDBY/ON

Используется для включения ресивера или его переключения в режим ожидания.

3 RECEIVER

Переключение пульта ДУ на управление ресивером (используется для выбора белых команд (**SB CH** и т.д.)). Используется также для настройки объемного звучания (стр. 51) или параметров аудио (стр. 40).

4 Кнопки выбора входа

Используется для выбора источника входа данного ресивера (стр. 26).

5 Кнопки режимов прослушивания

AUTO/DIRECT – Переключение режимов Auto surround (стр. 36) и Stream Direct (стр. 37).

ALC/STANDARD (только VSX-S510) – Нажмите для стандартного декодирования и для переключения между параметрами **Pro Logic II**, **Pro Logic IIx** и **NEO:6** и стереорежимом автоматического управления уровнем (стр. 36).

(Только VSX-S310) – Нажмите для стандартного декодирования и для переключения между параметрами **Pro Logic II** и **NEO:6** и стереорежимом автоматического управления уровнем (стр. 36).

ADV SURR – Переключает различные режимы объемного звучания (стр. 37).

6 Кнопки управления ресивером и компонентами

Следующие кнопки управления могут использоваться после выбора соответствующей кнопки функции входа (**BD**, **DVD**, и т.д.).

Сначала нажмите **RECEIVER** для доступа к:

TOOLS – Используйте для доступа к аудиопциям (стр. 40).

HOME MENU – Нажмите для доступа к Home Menu (главное меню) (стр. 51).

RETURN – Подтвердите и выйдите из текущего экрана меню.

Сначала нажмите **BD**, **DVD** (только VSX-S510) или **DVR/BDR** для доступа к:

TOP MENU – Служит для отображения «главного» меню

Blu-ray Disc/DVD.

HOME MENU – Отображение экрана «HOME MENU» (Главное меню).

RETURN – Подтвердите и выйдите из текущего экрана меню.

MENU – Отображение меню **TOOLS** (Сервис) плеера Blu-ray Disc.

Для доступа сначала нажмите кнопку **TUNER**:

TOOLS – Запоминает станции для последующего вызова (стр. 34), также используется для изменения названия (стр. 34).

BAND – Переключение между радиодиапазонами AM, FM ST (стерео) и FM MONO (стр. 33).

Сначала нажмите **iPod/USB** для доступа к:

iPod CTRL – Переключение между управлением iPod и управлением ресивером (стр. 29).

7 ↑/↓/←/→, ENTER

Кнопки со стрелками используются при настройке системы объемного звучания (стр. 51). Также используется для управления меню/параметрами Blu-ray Disc/DVD.

8 Кнопки управления компонентами

Основные кнопки (**▶**, **■**, и т.д.) используются для управления компонентом, предварительно выбранным с помощью кнопок функций входа.

- Управление BD, DVD и CD с помощью кнопок управления компонентом ограничивается только компонентами Pioneer.

Указанные над этими кнопками функции можно вызвать после выбора соответствующей кнопки функции входа (**BD**, **DVD** и **CD**). Эти кнопки также функционировать, как описано ниже.

Сначала нажмите **TUNER** для доступа к:

PTY – Используется для поиска типов программ RDS (стр. 35) (для Европы)

BAND – Переключение между радиодиазонами AM, FM ST (стерео) и FM MONO (стр. 33).

TUNE +/- – Используйте для нахождения радиочастот.

PRESET +/- – Используйте для выбора запрограммированных радиостанций.

+Favorite (только VSX-S510) – Нажмите при воспроизведении или остановке воспроизведения песни. Выбранная песня затем регистрируется в папке Favorites (стр. 44).

9 Кнопка настройки воспроизведения

REPEAT – Настроить повторное воспроизведение. При каждом нажатии меняются режимы повтора одной дорожки, повтора всех дорожек и выключения повторного воспроизведения.

RANDOM – Настроить случайное воспроизведение. При каждом нажатии включается и выключается случайное воспроизведение.

10 Кнопки управления других компонентов

После нажатия кнопки **RECEIVER** возможен доступ к другим кнопкам. (Например, **SB CH** и пр.)

SB CH (только VSX-S510) – Нажмите для выбора **ON, AUTO** или **OFF** заднего канала объемного звучания (стр. 39).

CH SEL – Нажмите повторно для выбора канала, а затем при помощи кнопки **CH LEVEL +/-** отрегулируйте уровень (стр. 52).

CH LEVEL +/- – Используется для регулировки уровней канала.

BASS +/-, TRE +/- – Используется для настройки низких или высоких частот.

- Эти регулировки отключаются, когда для режима звучания установлено значение **DIRECT** или **PURE DIRECT**.
- Если передний громкоговоритель установлен на **SMALL** в настройке громкоговорителей (или через автоматическую настройку **MCACC**) и параметр **X.Over** установлен выше 150 Гц, то уровень канала низкочастотного громкоговорителя будет регулироваться нажатием кнопки **BASS +/-** (стр. 52).

11 DIMMER

Регулировка яркости дисплея. Имеется четыре уровня изменения яркости.

При режиме **ECO** яркость переключается между 2 уровнями. Если выбирается самый темный уровень, на дисплее появляется индикация **DIMMER**. (Режим, отличный от **ECO**: 4 уровня, режим **ECO**: 2 уровня)

12 SOURCE

Включается и выключается питание устройства Pioneer, подключенного к данному ресиверу.

13 ECO

Переключение между режимами **ECO Mode 1/ECO Mode 2**. Когда включается режим **ECO Mode (ON)**, дисплей становится темным (стр. 37).

Если нажата одна кнопка режима прослушивания, режим **ECO** выключается (**OFF**).

14 Кнопки управления компонентами

STATUS – Переключение дисплея данного устройства.

Режим прослушивания, громкость звука, настройку системы громкоговорителей (**VSX-S510**) или имя входа можно проверить, выбрав источник входа.

- Настройка системы громкоговорителей может отображаться или не отображаться, в зависимости от выбранного источника входа.

SP-A/B – Включается и выключается выход на громкоговоритель. При выключении **SP OFF** звук через громкоговорители не выводится.

PHASE – Нажмите для включения/отключения управления фазой (стр. 38).

SIGNAL SEL – Нажмите для выбора сигнала аудиовхода компонента воспроизведения (стр. 26).

15 MUTE

Отключение/включение звука.

16 VOLUME +/-

Используйте для регулировки уровня громкости прослушивания.

17 DISC

Используйте для переключения дисплея для дисков **Blue-ray Disc** и **DVD**.

18 AUDIO

Используется для переключения аудиосигнала для дисков **Blue-ray Disc** и **DVD**.

Установка батареек

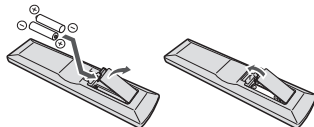

Батарейки, входящие в комплект устройства, необходимо проверить при начальных операциях; они не могут сохранять заряд в течение долгого периода времени. Рекомендуется использовать щелочные батарейки, имеющие более длительный срок службы.

⚠ ПРЕДУПРЕЖДЕНИЕ

- Не используйте и не храните батарейки под воздействием прямых солнечных лучей или в помещении с высокой температурой, например, в автомобиле или рядом с обогревателем. Это может вызвать протекание, перегрев, микровзрыв или возгорание батареек. Кроме того, это может привести к сокращению срока службы или производительности батареек.

⚠ ОСТОРОЖНО

- Неправильная установка батареек может стать причиной возникновения опасной ситуации, например, утечки внутреннего вещества или микровзрыва. Соблюдайте перечисленные ниже меры предосторожности:
 - Не используйте новые батарейки вместе со старыми.
 - Устанавливайте батарейки так, чтобы их положительные и отрицательные полюса располагались в соответствии с обозначениями внутри отсека для батареек.
 - Батарейки одинаковой формы могут обеспечивать разное напряжение. Не используйте батарейки разного типа.
 - Производите утилизацию использованных батареек в соответствии с действующими в вашей стране/регионе государственными постановлениями или правилами по охране окружающей среды.
 - Вставляя батарейки, будьте внимательны, чтобы не повредить пружины на (-) контактах для батареек. Это может вызвать течь батареек или перегрев.

Дальность действия пульта дистанционного управления

Эффективность работы пульта дистанционного управления может снижаться в следующих случаях:

- при наличии препятствий между пультом дистанционного управления и дистанционным датчиком ресивера;
- при попадании на дистанционный датчик устройства ярких солнечных лучей или сильного света флуоресцентной лампы;
- при расположении ресивера вблизи устройств, излучающих инфракрасные лучи;
- при одновременном управлении ресивером с помощью другого инфракрасного пульта дистанционного управления.

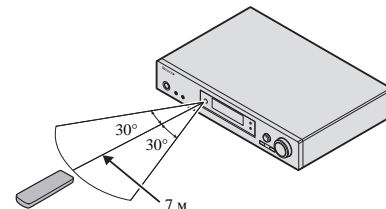

Выбор количества громкоговорителей

Это устройство позволит вам настраивать различные акустические системы в соответствии с числом громкоговорителей, которое у вас есть.

- Обязательно подключите громкоговорители к передним левому и правому каналам (**L** и **R**).
- Если имеется два сабвуфера, второй сабвуфер можно подключить к терминалу **SUBWOOFER 2**. Подключение двух сабвуферов улучшает басовое звучание для получения более мощного звука.
В этом случае, из двух сабвуферов выходит один и тот же звук.

Выберите ниже один из планов от **[A]** до **[D]**.

Внимание

- Пассивный сабвуфер Pioneer S-SLW500 можно использовать только для VSX-S510. При подключении громкоговорителей с использованием плана **[C]** убедитесь, что используется модель со встроенным усилителем и подключается к терминалу PREOUT SUBWOOFER.

[A] Акустическая система 5.1

- Настройка системы громкоговорителей: **Normal**

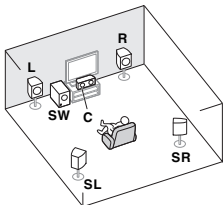

5.1-канальная система объемного звучания включает левый и правый передние громкоговорители (**L/R**), центральный громкоговоритель (**C**), левый и правый громкоговорители объемного звучания (**SL/SR**) и сабвуфер (**SW**).

[B] Подключение 3.1-канальной акустической системы и громкоговорителя В (только VSX-S510)

- Настройка системы громкоговорителей: **Speaker B**



Данные подключения позволяют одновременно прослушивать 3.1-канальное объемное звучание в основной зоне и стереофоническое воспроизведение того же источника от громкоговорителей В.

- При использовании громкоговорителей В звучание в основной зоне будет выводиться только из передних громкоговорителей, центрального громкоговорителя и низкочастотного громкоговорителя.
- Громкоговоритель В не допускает подключения низкочастотного громкоговорителя. Используйте широкополосные громкоговорители.

[C] 6.1-канальная акустическая система (Задняя объемного звучания) (только VSX-S510)

- Настройка системы громкоговорителей: **SB Single**



6.1-канальная акустическая система, которая усиливает глубину звука, может быть реализована при добавлении заднего громкоговорителя объемного звучания (**SB**) к 5.1-канальной акустической системе. При подключении сабвуфера таким образом убедитесь, что используется громкоговоритель со встроенным усилителем.

[D] 7.1-канальная акустическая система (только VSX-S510)

- Настройка системы громкоговорителей: **Normal**



7.1-канальная акустическая система может быть реализована при добавлении задних громкоговорителей объемного звучания (**SBL/SBR**) к 5.1-канальной акустической системе.

Внимание

- При подключении задних громкоговорителей объемного звучания (**SBL/SBR**) требуется отдельный внешний усилитель (см. [Подключение задних громкоговорителей объемного звучания \(только VSX-S510\) на стр. 13](#)).

Некоторые советы по улучшению качества звучания

Расположение громкоговорителей в комнате имеет большое влияние на качество звука. Следующие рекомендации помогут добиться оптимального звучания вашей системы.

- Лучше всего поверните громкоговорители в направлении точки прослушивания. Угол зависит от размера помещения. Для более просторных помещений используйте меньший угол.
- Порядок замены громкоговорителей, которые вы хотите подключить, см. на схеме ниже.

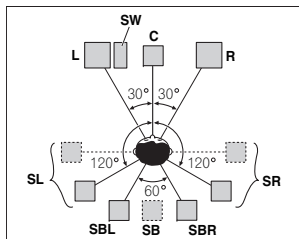

- Разместите громкоговорители объемного звучания под углом 120° от центра. Если вы используете задний громкоговоритель объемного звучания, мы рекомендуем устанавливать громкоговоритель объемного звучания рядом с собой.
- Если вы собираетесь подключить только один из задних громкоговорителей объемного звучания, разместите его непосредственно позади себя.
- Если громкоговорители объемного звучания не могут устанавливаться прямо сбоку от места слушателя при использовании 7.1-канальной системы, эффект объемного звучания можно усилить, отключив функцию Up Mix (см. [Настройка функции Up Mix \(только VSX-S510\) на стр. 39](#)).
- Для получения оптимального стереоэффекта расположите фронтальные громкоговорители на расстоянии 2–3 метров друг от друга и на равном удалении от телевизора.
- Если используется центральный громкоговоритель, разместите передние громкоговорители под большим углом. Если нет – под меньшим углом.

- Расположите центральный громкоговоритель под телевизором или над ним, чтобы звук центрального канала исходил от экрана телевизора. Кроме того, центральный громкоговоритель не должен пересекать линию, образованную передним краем правого и левого фронтальных громкоговорителей.
- Объемные и задние громкоговорители объемного звучания следует устанавливать на 60–90 см выше уровня ушей и слегка наклонить вниз. Убедитесь в том, что громкоговорители не направлены навстречу друг другу. Для формата DVD-Audio громкоговорители должны находиться дальше от слушателя.
- Старайтесь не размещать громкоговорители объемного звучания дальше от слушателя, чем передние и центральные. В противном случае может произойти ослабление эффекта объемного звучания.
- В случае расположения громкоговорителей около ЭЛТ-телевизора, используйте громкоговорители магнитозащищенного типа или располагайте громкоговорители на достаточном расстоянии от ЭЛТ-телевизора.
- Сабуфер можно поместить на полу. В идеальном случае другие громкоговорители во время прослушивания должны располагаться на уровне ушей. Расположение громкоговорителей на полу (кроме сабуфера) или закрепление их высоко на стене не рекомендуется.
- Когда низкочастотный громкоговоритель не подключается, подключите громкоговорители с возможностью воспроизведения низких частот к переднему каналу. (Низкочастотный компонент низкочастотного громкоговорителя воспроизводится от передних громкоговорителей, что может повредить громкоговорители.)
- После подключения, обязательно выполните процедуру автоматической настройки MCACC (настройка среды громкоговорителей).
[См. Автоматическая настройка объемного звучания \(MCACC\) на стр. 23.](#)

⚠ ОСТОРОЖНО

- Все громкоговорители должны быть надежно установлены. Это не только улучшает качество звука, но и уменьшает риск повреждения или травмы в результате падения или переворачивания громкоговорителей в случае внешнего толчка (например, при землетрясении).

Подключение громкоговорителей

Ресивер может работать с двумя стерео громкоговорителями (передние громкоговорители на рисунке), тем не менее, рекомендуется использовать по крайней мере три, а полный комплект обеспечивает наилучшее объемное звучание.

Убедитесь, что правый громкоговоритель подключен к правому (R) разъему, а левый громкоговоритель – к левому (L) разъему. Также убедитесь, что положительный и отрицательный (+/–) разъемы ресивера совпадают с соответствующими разъемами громкоговорителей.

Можно использовать громкоговорители с нормальным импедансом мощностью от 4 Ω до 16 Ω.

Подключайте устройство к сети переменного тока только после завершения всех соединений.

Подключение проводов

- 1 Скрутите оголенные жилы провода.
- 2 Ослабьте зажим контакта и вставьте оголенный провод.
- 3 Зажмите контакт.

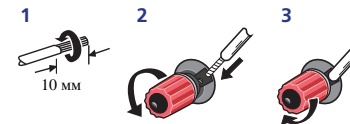

Провода должны соединяться следующим образом к терминалам VSX-S310 CENTER или SURROUND.

- 1 Скрутите оголенные жилы провода.
- 2 Откройте защитные выступы и вставьте оголенный провод.
- 3 Отпустите защитные выступы.

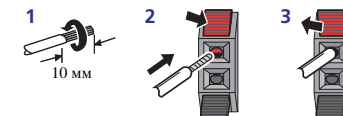

⚠ ОСТОРОЖНО

- На контактах громкоговорителей имеется **ОПАСНОЕ ДЛЯ ЖИЗНИ НАПРЯЖЕНИЕ**. Во избежание опасности поражения электрическим током при подключении или отключении кабелей громкоговорителей отсоединяйте кабель питания, прежде чем прикасаться к любым неизолированным деталям.
- Оголенные концы провода громкоговорителя должны быть обязательно скручены и вставлены в контакт громкоговорителя до конца. Если любой из неизолированных проводов громкоговорителя коснется задней панели, это может вызвать отключение питания в целях безопасности.

Подключение задних громкоговорителей объемного звучания (только VSX-S510)

При выполнении вышеуказанных подключений, необходимо задать настройку системы громкоговорителей (Speaker System) (см. [Настройка системы громкоговорителей \(Speaker System\) \(только VSX-S510\) на стр. 55](#)).

- При использовании только одного заднего громкоговорителя объемного звучания, подключите его к **SUBWOOFER / SURR BACK** на терминалах громкоговорителя.

Подключение сабвуфера

Для подключения низкочастотного громкоговорителя используйте кабель RCA. Подключение с помощью кабелей громкоговорителей невозможно.

- Если имеется два сабвуфера, второй сабвуфер можно подключить к терминалу **SUBWOOFER 2**. Подключение двух сабвуферов улучшает басовое звучание для получения более мощного звука. В этом случае, из двух сабвуферов выходит один и тот же звук.

Схема соединений VSX-S510

Схема соединений VSX-S310



Переключение терминалов громкоговорителей

VSX-S510: Когда опция *Настройка системы громкоговорителей (Speaker System)* (только VSX-S510) на стр. 55 настроена на **SP►B**, при каждом нажатии кнопки **SP►A/B** будут переключаться режимы **SP►AB**, используемые для воспроизведения: **SP►**, **SP►A**, **SP►B**, **SP►AB**.

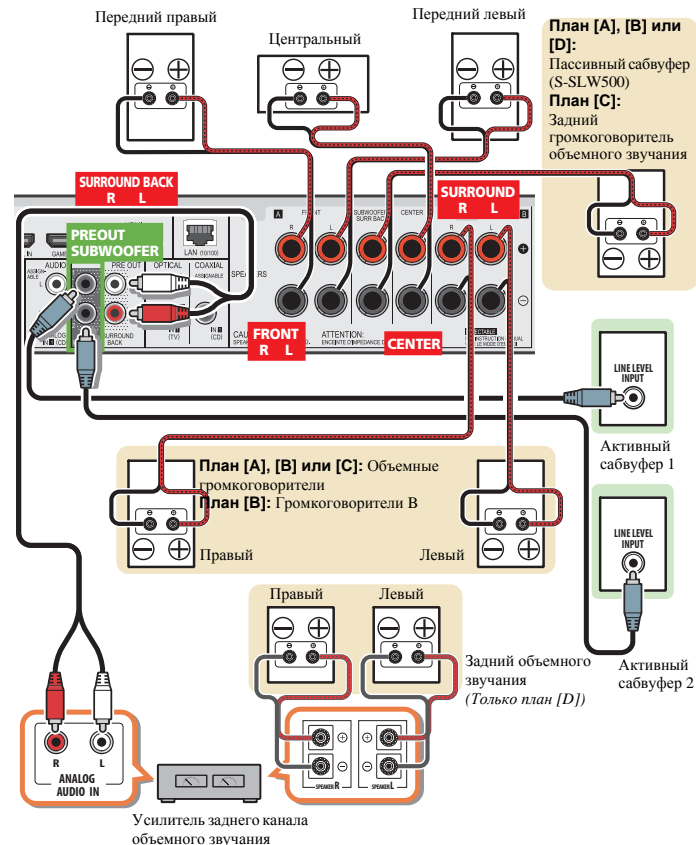
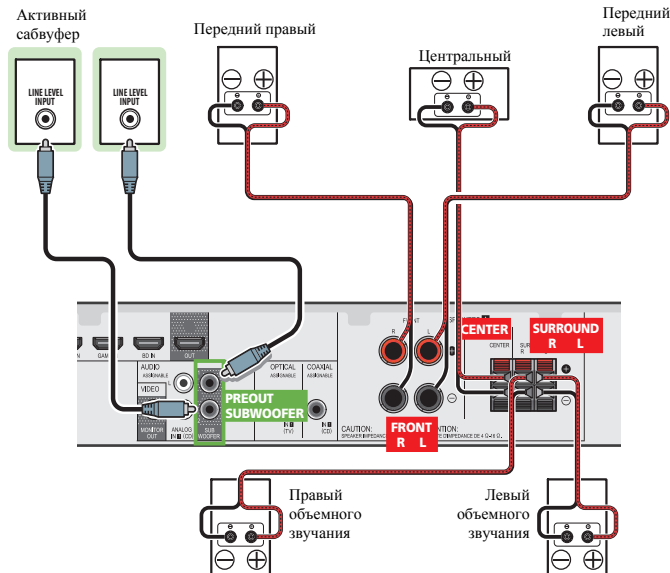
VSX-S310: При каждом нажатии кнопки громкоговорителя будет происходить переключение громкоговорителя, используемого для воспроизведения: **SP►**, **SP►A**.

Когда система громкоговорителей настроена на **SP-B**: При каждом нажатии кнопки громкоговорителя будет происходить переключение громкоговорителя, используемого для воспроизведения: OFF, A, B, AB.

Когда система громкоговорителей имеет какую-либо настройку, отличную от **SP-B**: При каждом нажатии кнопки громкоговорителя будет происходить переключение громкоговорителя, используемого для воспроизведения: OFF, A. Подробнее по системе громкоговорителей см. *Настройка системы громкоговорителей (Speaker System)* (только VSX-S510) на стр. 55.

Нажмите повторно для выбора настройки терминала громкоговорителя:

- **SP►A** – Звук выводится из громкоговорителей, подключенных к терминалам громкоговорителя A (возможно многоканальное воспроизведение).
- **SP►B** (только VSX-S510) – Звук выводится с двух громкоговорителей, подключенных к терминалам громкоговорителя B (возможно только стереофоническое воспроизведение).
- **SP►AB** (только VSX-S510) – Звук выводится с терминалов громкоговорителя A, с двух громкоговорителей, подключенных к терминалам громкоговорителя B, и с низкочастотного громкоговорителя. Для многоканальных источников понижающее микширование выполняется, только если выбран режим **STEREO** или **STEREO ALC** для стерео выхода с терминалов громкоговорителя A.
- **SP►** – Звук через громкоговорители не выводится.

▮ **Примечание**

- *Только VSX-S510:* Воспроизведение звука низкочастотным громкоговорителем зависит от настроек, описанных в разделе *Настройка громкоговорителей* на стр. 51. Однако, если выше выбран пункт **SP►B**, из низкочастотного громкоговорителя звук слышен не будет (канал низкочастотных эффектов не декодирован).
- Все терминалы громкоговорителей выключаются (**SP►**) при подключении наушников. **SP►B** можно выбрать даже при подключении наушников для VSX-S510.

Подсоединение кабелей

Не перегибайте кабели поверх устройства (как показано на рисунке). В противном случае магнитное поле, генерируемое трансформаторами этого устройства, может вызвать помехи в громкоговорителях.

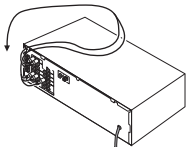

Внимание

- Перед выполнением или изменением схем подсоединения отключите кабель питания от розетки переменного тока.
- Перед отсоединением кабеля питания переключите питание в режим ожидания.

Кабели HDMI

Одновременно по одному кабелю могут передаваться как видео-, так и звуковые сигналы. При подключении через этот ресивер проигрывателя и телевизора, используйте для обоих подключений кабели HDMI.

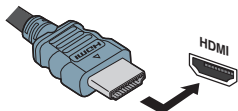

Будьте внимательны и соблюдайте правильность направления при подключении разъема.

Примечание

- Установите для параметра HDMI в [Настройка параметров звука на стр. 40](#) значение **THRU** (THROUGH) и задайте для входного сигнала в [Выбор входного аудиосигнала на стр. 26](#) значение **HDMI**, если вы хотите подать звук по HDMI на телевизор (не будет слышен звук акустики этого ресивера).
- Если на телевизоре не появляется видеосигнал, попробуйте отрегулировать настройки разрешения используемого компонента или дисплея. Учтите, что некоторые

- компоненты (например, игровые приставки) имеют разрешение, отображение которого невозможно.
- Когда через HDMI поступает видеосигнал 480i, 480p, 576i или 576p, прием многоканального звука PCM и HD-звука невозможен.

О HDMI

При помощи подключения HDMI передаются несжатые цифровые видеосигналы, а также практически любые виды цифрового звука, с которыми совместим подключенный компонент, включая DVD-Video, DVD-Audio, SACD, Dolby Digital Plus, Dolby TrueHD, DTS-HD Master Audio (только VSX-S510) (см. ниже информацию об ограничениях), Video CD/Super VCD и CD.

Данный ресивер поддерживает технологию High-Definition Multimedia Interface (HDMI®/™).

С помощью подключений HDMI данный ресивер поддерживает описанные ниже функции.

- Цифровая передача несжатого видео (материала, защищенного по системе HDCP (1080p/24, 1080p/60, и др.))
- Передача сигнала 3D
- Передача сигнала Deep Color
- Передача сигнала x.v.Color
- Возвратный аудиоканал
- Прием многоканальных линейных цифровых аудиосигналов PCM (192 кГц или менее) для макс. 8 каналов
- Прием следующих цифровых аудиоформатов:
 - Dolby Digital, Dolby Digital Plus, DTS, аудиосигналы с высоким битрейтом (Dolby TrueHD, DTS-HD Master Audio (только VSX-S510)), DVD-Audio, CD, SACD (только 2-канальный DSD), Video CD, Super VCD
- Синхронизированное управление компонентов при помощи функции **Control** по HDMI (см. [Функция Control with HDMI \(Управление по HDMI\) \(только VSX-S510\) на стр. 57](#)).
- Передача сигнала 4K
 - Этот режим может работать некорректно, в зависимости от вида подключенного оборудования. Поддерживаются сигналы 4K 24p, 4K 25p и 4K 30p

Примечание

- Используйте Высокоскоростной кабель HDMI®/™. Если используется обычный кабель HDMI, а не Высокоскоростной кабель HDMI®/™, он может работать неправильно.

- Если подключается кабель HDMI со встроенным эквалайзером, он может работать неправильно.
- Передача сигналов 3D, Deep Color, x.v.Color, 4K и возвратный аудиоканал возможны только при подключении к совместимому компоненту.
- Передачи цифровых аудиосигналов в формате HDMI требуют большего времени для распознавания. По этой причине может происходить прерывание звучания во время переключения аудиоформатов или при запуске воспроизведения.
- Включение/отключение устройства, подключенного к разъему HDMI OUT этого устройства во время воспроизведения, или отсоединение/подсоединение кабеля HDMI во время воспроизведения, может вызвать помехи или прерывание звука.

HDMI®
HIGH-DEFINITION MULTIMEDIA INTERFACE

Термины HDMI и HDMI High-Definition Multimedia Interface, а также логотип HDMI являются торговыми марками или зарегистрированными торговыми марками HDMI Licensing, LLC в Соединенных Штатах Америки и в других странах.

“x.v.Color” и x.v.Color являются торговыми марками Sony Corporation.

Аналоговые аудиокабели

Для подключения аналоговых аудиокомпонентов используйте стереофонические аудиокабели RCA. Эти кабели имеют стандартную красную и белую маркировку, и необходимо подключить красные штекеры к разъемам R (правый), а белые – к разъемам L (левый).



Цифровые аудиокабели

Для подключения к данному ресиверу цифровых компонентов следует использовать имеющиеся в продаже коаксиальные цифровые аудиокабели или оптические кабели.

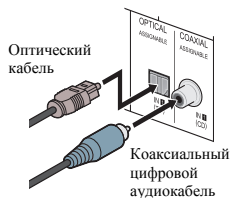

Примечание

- Аккуратно выполняйте подключение оптического кабеля, старайтесь не повредить защитную шторку оптического разъема.
- Обеспечьте для оптического кабеля свободно свисающую петлю. Можно повредить кабель об острые углы.

Видеокабели (только VSX-S310)

Стандартные видеокабели RCA

Эти кабели являются наиболее распространенным типом видеокабелей и используются для подключения к разъемам композитного видео. Штекеры с желтой маркировкой отличают их от аудиокабелей.

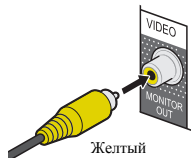

Подключение видеовыходов

Данный ресивер не оборудован видеопреобразователем. Если для подключения к входному устройству используются кабели HDMI, такие же кабели нужно использовать для подключения к телевизору.

Сигналы, поступающие с аналоговых (композитных) видеовыходов устройства, не будут передаваться с терминала **HDMI OUT**.

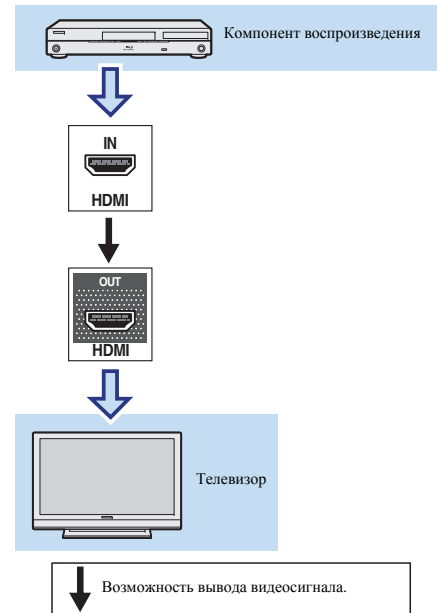

Подключение телевизора и компонентов воспроизведения

Подключение с помощью HDMI

При наличии компонента с интерфейсом HDMI или DVI (с HDCP) (проигрыватель Blu-ray Disc, и др.), его можно подключить к данному ресиверу с помощью имеющегося в продаже кабеля HDMI.

Если телевизор и компоненты воспроизведения поддерживают функцию **Control** по HDMI, можно использовать обычные функции **Control** по HDMI (см. [Функция Control with HDMI \(Управление по HDMI\) \(только VSX-S510\)](#) на стр. 57).

- Следующее подключение/настройка требуется для прослушивания звучания телевизора через ресивер.
 - Если телевизор не поддерживает функцию возвратного аудиоканала через HDMI, подключите ресивер и телевизор через аудиокабели (как показано).
 - Если телевизор поддерживает функцию возвратного аудиоканала через HDMI, звук с телевизора может вводиться в ресивер через терминал HDMI, поэтому нет необходимости подсоединять аудиокабель. В таком случае, установите параметр **ARC** в **HDMI Setup** на **ON** (см. [HDMI Setup](#) на стр. 57).
 - Указания по соединениям и настройке телевизора см. в руководстве по эксплуатации телевизора.

Примечание

- Для прослушивания аудио с телевизора, подключенного к данному ресиверу с помощью аналоговых аудиокабелей, требуется настройка для аналогового аудио (см. [Меню назначения входов на стр. 53](#)).

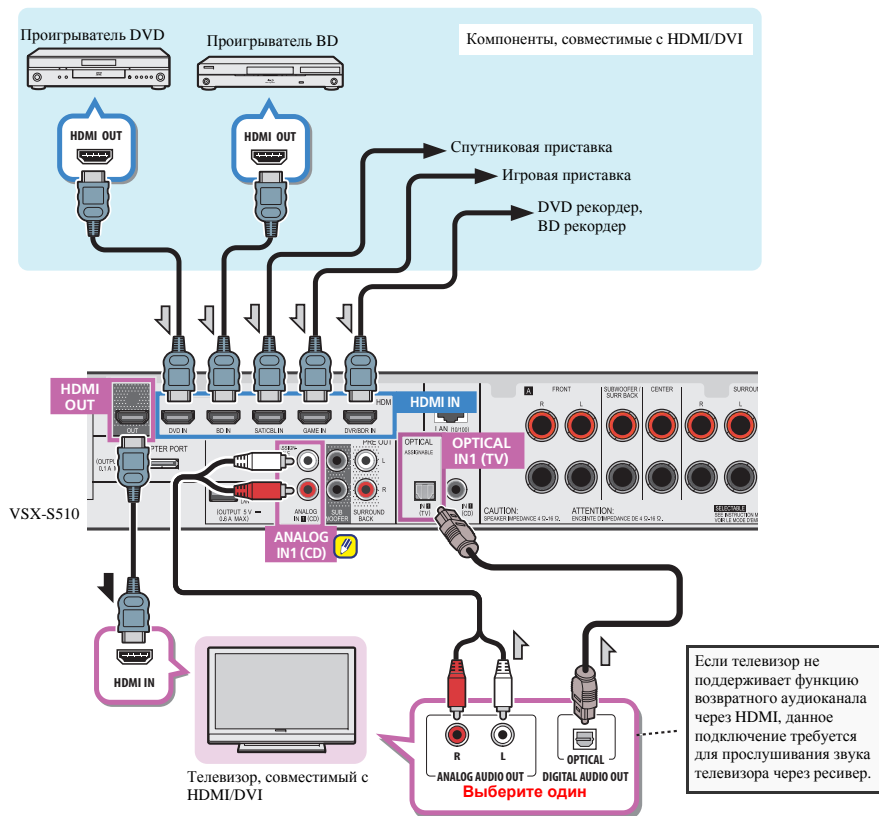

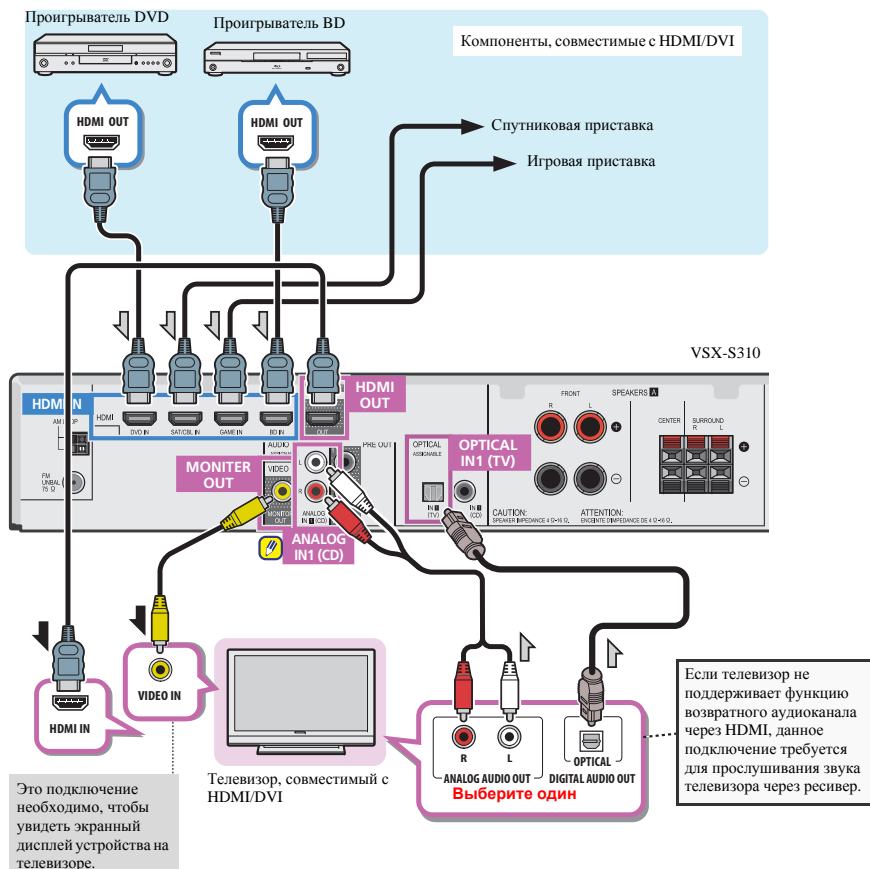

Подключение дополнительного АДАПТЕРА Bluetooth (только VSX-S510)

Когда к аппарату подключен беспроводной АДАПТЕР Bluetooth (Pioneer модель AS-BT100 или AS-BT200), для прослушивания музыки по беспроводной связи можно использовать устройство с беспроводным интерфейсом Bluetooth (сотовый телефон, цифровой музыкальный плеер и т.д.).

▶ Подключите АДАПТЕР Bluetooth к терминалу ADAPTER PORT на задней панели.

Инструкции по проигрыванию устройства с беспроводным интерфейсом Bluetooth, см. [Сопряжение \(«спаривание»\) АДАПТЕРА Bluetooth и устройства с беспроводным интерфейсом Bluetooth на стр. 32.](#)

ⓘ Внимание

• Не передвигайте ресивер с присоединенным АДАПТЕРОМ Bluetooth. Это может привести к повреждению или неисправности контакта.

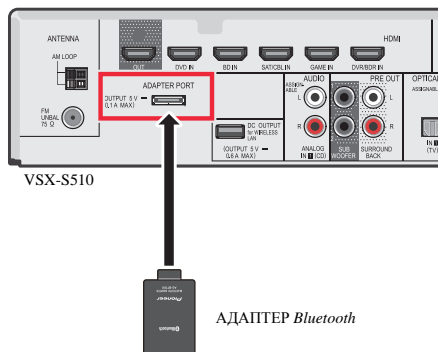

Подключение к сети через интерфейс LAN (только VSX-S510)

Подключив этот ресивер к сети через терминал LAN, вы сможете слушать Интернет-радиостанции. Для прослушивания музыки по Интернет-радиостанции, требуется заранее подписать контракт с ISP (провайдером Интернет услуг). При подключении таким образом можно воспроизводить аудиофайлы, сохраненные на компонентах в локальной сети, включая ваш компьютер.

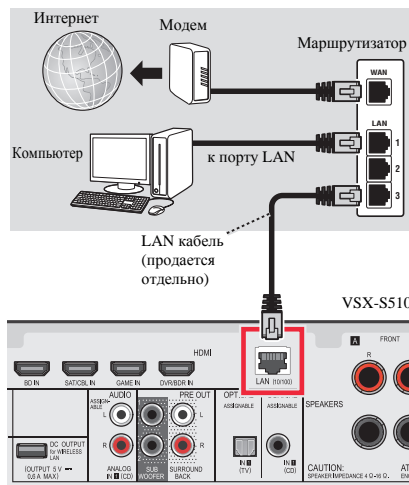

Подключите терминал LAN на данном ресивере к терминалу LAN на маршрутизаторе (с или без встроенной функции DHCP сервера) через прямой LAN кабель (CAT 5 или выше). Включите функцию DHCP-сервера на маршрутизаторе. В случае если на маршрутизаторе отсутствует встроенная функция DHCP-сервера, необходимо настроить сеть вручную. Подробнее, см. [Меню Network Setup на стр. 45.](#)

ⓘ Примечание

- Обратитесь к руководству по эксплуатации имеющегося оборудования, так как подключение оборудования и способ подключения могут отличаться в зависимости от вашего Интернет-соединения.
- При использовании широкополосного доступа в Интернет требуется контракт с провайдером Интернет-услуг. Для получения более подробных сведений свяжитесь с вашим ближайшим провайдером Интернет-услуг.

Подключение к беспроводной локальной сети

Беспроводное подключение к сети возможно через беспроводную локальную сеть. Для подключения используйте AS-WL300 (продается отдельно).

Подробнее, см. инструкции по эксплуатации преобразователя сигнала беспроводной локальной сети.

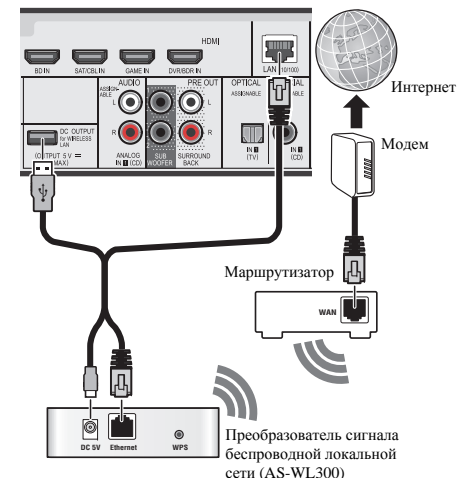

Подключение антенн

Подключите рамочную антенну АМ и проволочную антенну FM, как показано ниже. Для улучшения приема и качества звука подключите внешние антенны (см. раздел

Использование внешних антенн ниже).

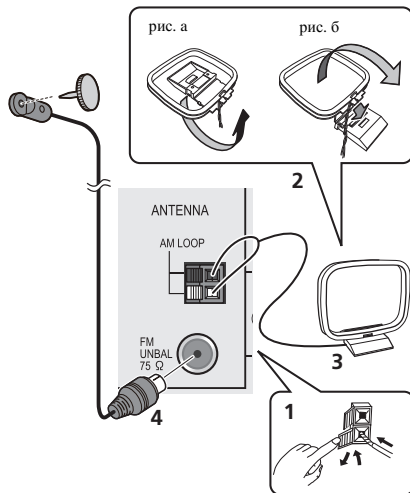

1 Откройте защитные выступы, вставьте по одному проводу в каждый разъем до конца, затем отпустите выступы для фиксации проводов антенны АМ.

2 Прикрепите рамочную антенну АМ к специальной стойке.

Чтобы прикрепить антенну к стойке, отогните стойку в направлении стрелки (рис. а), затем закрепите рамочную антенну на стойке с помощью зажима (рис. б).

3 Установите антенну АМ на плоскую поверхность в направлении наилучшего приема.

4 Подключите проволочную антенну FM к разъему антенны FM.

Чтобы улучшить прием, полностью вытяните проволочную антенну FM и прикрепите ее к стене или дверной раме. Не допускайте, чтобы антенна свешивалась или спутывалась.

Использование внешних антенн

Улучшение качества приема FM

Для Европы, России и Великобритании

Для подключения внешней FM-антенны используйте PAL-соединитель (приобретается отдельно).

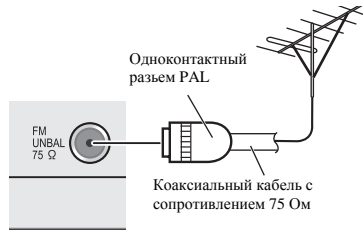

Улучшение качества приема АМ

Подсоедините провод в виниловой изоляции длиной от 5 м до 6 м к гнезду АМ антенны, не отсоединяя прилагаемую рамочную антенну АМ.

Для наилучшего качества приема подвесьте ее горизонтально на улице.

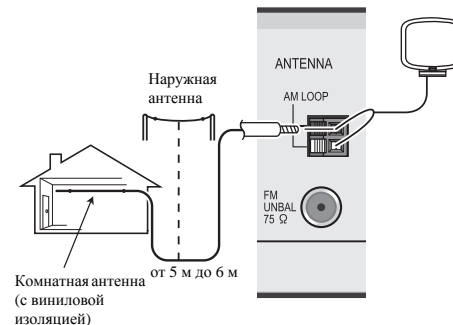

Подключение iPod

Данный ресивер имеет специальные терминалы для подключения iPod/iPhone или iPad (только VSX-S510), которые позволяют управлять воспроизведением аудиоматериала с iPod с помощью органов управления данного ресивера.

VSX-S510

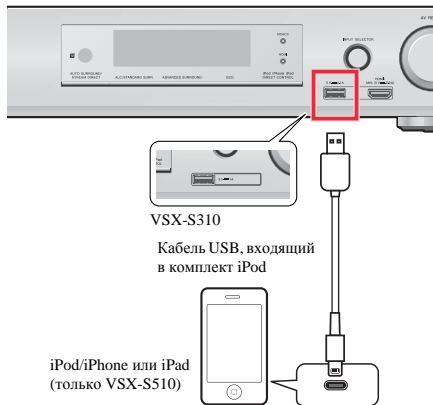

Примечание

- К ресиверу можно подключить iPod/iPhone или iPad (только VSX-S510). Подробную информацию о поддерживаемых моделях и версиях соответствующих изделий см. [Воспроизведение iPod на стр. 28.](#)
- Переключите ресивер в режим ожидания и затем с помощью кабеля iPod подключите iPod к терминалу iPod/iPhone или iPad (только VSX-S510) на передней панели данного ресивера.
- Также прочитайте о подключении кабелей в инструкции по эксплуатации iPod.

- При подключении к этому устройству iPhone держите iPhone на расстоянии не менее 20 см от этого устройства. Если iPhone находится ближе к этому устройству и принимает телефонный вызов, из этого устройства могут выходить шумовые помехи.
- Подзарядка iPod выполняется всегда, когда iPod подсоединен к данному устройству. (Подзарядка возможна только в том случае, если включено питание устройства.)
- По инструкциям по воспроизведению iPod, см. [Воспроизведение iPod на стр. 28.](#)

Подключение устройства USB

Можно проигрывать файлы аудио и фотографий, подключая устройство USB к этому ресиверу.

- Переключите ресивер в режим ожидания, затем подключите устройство USB к терминалу iPod/iPhone или iPad (только VSX-S510) на передней панели данного ресивера.
- Данный ресивер не поддерживает USB концентратор.
- По инструкциям по воспроизведению устройства USB, см. [Воспроизведение устройства USB на стр. 29.](#)



Подключение MHL-совместимого устройства (только VSX-S510)

MHL-совместимое мобильное устройство можно подключать для просмотра видео в формате full-HD, прослушивания многоканального аудио высокого качества, просмотра фотографий и т.д., с зарядкой батареи на ресивере. Для подключения устройства используйте кабель MHL (продается отдельно).

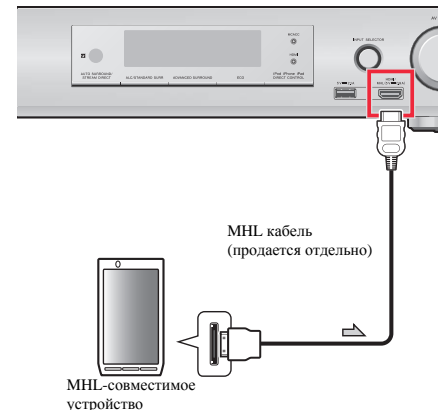

- Переключите ресивер в режим ожидания и затем с помощью кабеля MHL (продается отдельно) подключите MHL-совместимое устройство к терминалу MHL на передней панели данного ресивера
- MHL-совместимое устройство подзарядается всякий раз, когда оно подключается к этому аппарату. (Подзарядка возможна только в том случае, если включено питание устройства.)
- По инструкциям по воспроизведению MHL-совместимого устройства (только VSX-S510) на стр. 31.

Подключение компонента, оборудованного терминалом HDMI, к входу на передней панели (только VSX-S510)

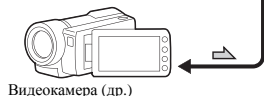
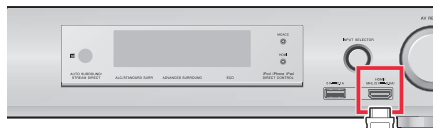

Видеокамера (др.)

Подключение ресивера к электророзетке

Включайте вилку в сеть только после подключения к ресиверу всех устройств (включая громкоговорители).

Для Великобритании

- 1 Вставьте разъем кабеля питания, входящего в комплект поставки, в гнездо AC IN на задней панели ресивера.
- 2 Вставьте вилку питания на другом конце кабеля в розетку.

Для Европы и России

- ▶ Вставьте вилку кабеля переменного тока в подходящую розетку переменного тока.

⚠ ОСТОРОЖНО

- Держите кабель питания за вилку. Вынимая вилку из электророзетки, никогда не тяните за сам кабель, никогда не дотрагивайтесь до кабеля питания влажными руками, так как это может стать причиной короткого замыкания или поражения электрическим током. Не ставьте на кабель питания устройство, мебель и др. предметы и не зажимайте кабель. Запрещается завязывать узлы на кабеле питания или связывать его с другими кабелями. Кабели питания следует прокладывать в таких местах, где возможность наступить на них будет маловероятной. Поврежденный кабель питания может стать причиной возгорания или поражения электрическим током. Периодически проверяйте кабель питания. Если кабель питания поврежден, обратитесь за сменным кабелем в ближайший уполномоченный сервисный центр PIONEER или к своему дилеру.
- Когда ресивер не используется (например, во время отпуска), его следует отключать от питания, вынув вилку из розетки электросети.

📖 Примечание

- После подключения данного ресивера к розетке переменного тока, запускается процесс инициализации HDMI, занимающий от 2 до 10 секунд. Во время данного процесса, любые операции недоступны. Во время данного процесса, на дисплее передней панели мигает индикатор

HDMI, и данный ресивер можно использовать только после остановки мигания. Данный процесс можно пропустить, установив функцию **Control** по HDMI на **OFF**. Подробнее о функции **Control** по HDMI, см. [HDMI Setup на стр. 57](#).



Перед настройкой (только VSX-S310)

Этот ресивер позволяет выполнять настройку системы, используя экранный дисплей (OSD), который показывается на экране телевизора.

- Для настройки системы используйте комPOSITE подключение.
- При подключении этого ресивера с телевизором, см. [стр. 17](#).

Прежде всего, выполните процедуру ниже, чтобы убедиться, что отображается экран дисплея.

1 Включите ресивер и используемый телевизор.

2 Переключите вход телевизора на вход, который подключает этот ресивер к телевизору через соответствующий композитный видеокабель.

Например, при подключении данного ресивера к гнездам VIDEO на телевизоре, убедитесь, что выбран вход VIDEO.

3 Нажмите кнопку **RECEIVER** (РЕСИВЕР) на пульте дистанционного управления, после чего нажмите кнопку HOME MENU.

На экране телевизора отобразится Home Menu (главное меню) экрана дисплея.

Отмена функции Auto Power Down (автоматическое отключение питания) (для Европы, России и Великобритании)

Если данный ресивер не используется в течение указанного периода времени, произойдет автоматическое отключение питания. Таймер автоматического отключения питания по заводским настройкам установлен на 15 минут для VSX-S510 и на шесть часов для VSX-S310, и настройку времени можно изменить или можно совсем отключить функцию отключения питания. Подробнее, см. [Меню Auto Power Down \(автоматическое отключение питания\)](#) на [стр. 54](#).

Автоматическая настройка объемного звучания (MCACC)

Автоматическая настройка многоканальной акустической калибровки (MCACC) определяет акустические характеристики помещения, предназначенного для прослушивания, с учетом внешних шумов, размера громкоговорителей и расстояния до них и измеряет как задержку, так и уровень сигнала в канале. С ее помощью ресивер получает информацию от ряда тестовых звуковых сигналов и на ее основе выбирает оптимальные параметры громкоговорителей и коррекции сигнала, наиболее подходящие для конкретного помещения.

⚠ ОСТОРОЖНО

- Тестовые сигналы, издаваемые системой автоматической настройки MCACC, имеют высокую громкость.

👉 Внимание

- При использовании автоматической настройки MCACC все предыдущие заданные параметры громкоговорителей стираются.
- Перед использованием автоматической настройки MCACC в качестве источника входа не должен выбираться вход NET/RADIO, M.SERVER, FAVORITE, iPod/USB или ADAPTER.

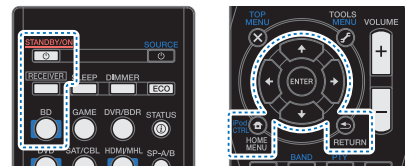

1 Включите ресивер и используемый телевизор.

2 Переключите вход телевизора на вход, с помощью которого данный ресивер подключается к телевизору через соответствующий кабель HDMI (только VSX-S510).

3 Подключите микрофон в гнездо MCACC SETUP MIC на передней панели.

Проверьте, нет ли препятствий между громкоговорителями и микрофоном.

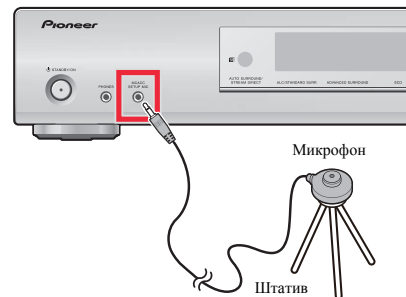

Если у вас есть штатив, используйте его для установки микрофона приблизительно на уровне уха в обычной точке прослушивания. Иначе установите микрофон на уровне уха, используя стол или стул.

4 Нажмите кнопку **BD** на пульте ДУ для переключения на вход **BD**.

5 Нажмите кнопку **RECEIVER** (РЕСИВЕР) на пульте дистанционного управления, после чего нажмите кнопку **HOME MENU**.

На телевизоре появляется «Home Menu» (главное меню). Для перехода между экранами и выделения пунктов меню используйте кнопки **↑/↓/←/→** и **ENTER** на пульте дистанционного управления. Нажмите кнопку **RETURN** для выхода из текущего меню.

- Нажмите **HOME MENU** в любой момент для выхода из «Home Menu». При отмене автоматической настройки **MCACC** в любое время ресивер автоматически выйдет из текущего экрана без изменения настроек.
- Если в течение трех минут не осуществляются никакие действия, автоматически запускается экранная заставка.

6 Выберите «Auto MCACC» в «Home Menu» (главное меню), затем нажмите **ENTER**.

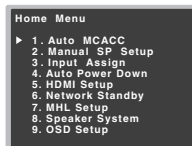

VSX-S510

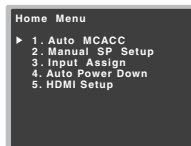

VSX-S310

- **Mic In!** мигает, если микрофон не подключен к гнезду **MCACC SETUP MIC**.

После нажатия кнопки **ENTER** старайтесь соблюдать тишину. Система генерирует ряд тестовых звуковых сигналов, чтобы определить уровень внешних шумов.

7 Следуйте инструкциям, отображаемым на экране.

- Убедитесь в том, что микрофон подключен.
- Проверьте, что сабвуфер включен и что громкость звука включена.
- При использовании задних громкоговорителей объемного звучания, включите питание усилителя, к которому подключены задние громкоговорители объемного звучания, и отрегулируйте желаемый уровень воспроизведения звука (только VSX-S510).

8 Для завершения дождитесь тестовых звуковых сигналов.

Когда ресивер издает тестовые звуковые сигналы, чтобы определить, какие громкоговорители установлены в системе, на экране отображается сообщение о состоянии. Во время звучания этих сигналов старайтесь соблюдать тишину.

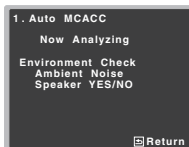

- Для обеспечения правильности настроек громкоговорителей не регулируйте громкость во время тестовых звуковых сигналов.

9 Подтвердите конфигурацию громкоговорителей.

Конфигурация, показанная на экране, должна соответствовать фактическому набору громкоговорителей.

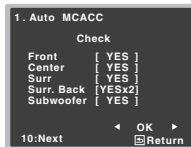

VSX-S510

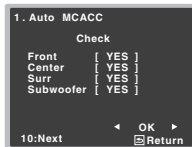

VSX-S310

- В случае появления сообщений об ошибках (таких как **Too much ambient noise** (Слишком высокий уровень фонового шума)), выберите **RETRY** после проверки фонового шума (см. [Проблемы при использовании автоматической настройки MCACC на стр. 25](#)).

Если конфигурация громкоговорителей отображается неправильно, используйте кнопки **↑/↓**, чтобы выбрать громкоговоритель, и **←/→**, чтобы изменить настройку. По окончании перейдите к следующему пункту.

Возникновение сообщения об ошибке (**ERR**) в правом столбце может означать неполадку в подключении громкоговорителя. Если неполадка не устраняется при выборе пункта **RETRY**, отключите питание и проверьте подключение громкоговорителей.

10 Убедитесь в том, что выбран пункт «OK», затем нажмите **ENTER**.

Если в шаге 9 не выполнять действия в течение 10 секунд и не нажимать кнопку **ENTER** в шаге 10, автоматическая настройка **MCACC** начнется автоматически, как показано ниже.

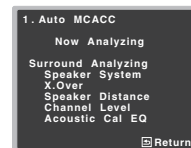

Когда ресивер издает дополнительные тестовые тональные сигналы, чтобы определить оптимальные настройки ресивера для параметров **Channel Level**, **Speaker Distance**, **X.Over** и **Acoustic Calibration EQ**, на экране отображается сообщение о ходе выполнения. Во время звучания этих сигналов также старайтесь соблюдать тишину. Это может занять от 1 до 3 минут.

11 Автоматическая настройка многоканальной акустической калировки (**MCACC**) завершена! Вы возвращаетесь в «Home Menu» (главное меню).

Параметры автоматической настройки **MCACC** должны обеспечивать превосходное объемное звучание системы, но эти параметры также можно настроить вручную с помощью «Home Menu» (главного меню) (см. начиная со [стр. 51](#)).

Примечание

- Иногда для одинаковых громкоговорителей с диаметром динамика около 12 см настройка задает разные размеры. Исправить этот параметр можно вручную, руководствуясь указаниями раздела [Настройка громкоговорителей на стр. 51](#).

- Настройка расстояния до низкочастотного громкоговорителя может быть больше фактического расстояния от точки прослушивания. Эта настройка должна быть точной (с учетом задержки и характеристик помещения) и обычно не требует изменения.

Проблемы при использовании автоматической настройки MCACC

Если условия помещения не подходят для автоматической настройки MCACC (слишком сильные фоновые шумы, эхо от стен, препятствия, заслоняющие громкоговорители от микрофона), результаты настройки могут быть неверными. Проверьте, не влияют ли на эти условия бытовые приборы (кондиционер, холодильник, вентилятор и т.д.), и при необходимости отключите их. Если на дисплее передней панели отображаются какие-либо инструкции, выполняйте их.

- Некоторые старые модели телевизоров могут создавать помехи микрофону. В этом случае выключите телевизор во время выполнения автоматической настройки MCACC.



Воспроизведение источника

В данном разделе приведены основные инструкции по воспроизведению источника (например, диска DVD) с помощью системы домашнего кинотеатра.

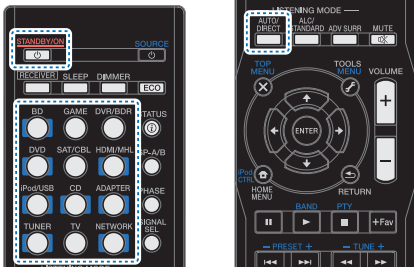

1 Включите компоненты системы и ресивер.

Сначала включите аппаратуру для воспроизведения (например, проигрыватель DVD), используемый телевизор и низкочастотный громкоговоритель (если имеется), затем - ресивер (нажмите **STANDBY/ON**).

- Убедитесь, что установочный микрофон отсоединен.

2 Переключите вход телевизора на вход для подключения к данному ресиверу.

Например, при подключении данного ресивера к гнездам **VIDEO** на телевизоре, убедитесь, что выбран вход **VIDEO**.

3 Нажмите кнопки функций входа для выбора функции входа, которую требуется воспроизвести.

- Вход ресивера будет переключаться, и можно будет работать с другими компонентами с помощью пульта ДУ. Для управления ресивером, сначала нажмите **RECEIVER** на пульте ДУ, затем нажмите соответствующую кнопку для управления.

Если выбран нужный источник входа, но отсутствует звук, выберите входной аудиосигнал для воспроизведения (см. [Выбор входного аудиосигнала](#) [шлече](#)).

4 Нажмите AUTO/DIRECT для выбора пункта «AUTO SURROUND» и начните воспроизведение источника.

Если воспроизводится диск DVD с объемным звучанием в формате Dolby Digital или DTS, с подключением цифрового аудио, звучание должно быть объемным. Если воспроизводится стереофонический источник, или если выполняется подключение аналогового аудио, в режиме прослушивания по умолчанию звук будет воспроизводиться через передние правый и левый громкоговорители.

На дисплее передней панели можно проверить, правильно ли выполняется воспроизведение объемного звучания.

При использовании заднего громкоговорителя объемного звучания, отображаются **DOD+PLIIx** (только VSX-S510) и **DOD+PLII** при воспроизведении 5.1-канальных сигналов в формате Dolby Digital, и отображается **DTS+NEO:6** при воспроизведении 5.1-канальных сигналов в формате DTS.

Если задний громкоговоритель объемного звучания не используется, при воспроизведении сигналов Dolby Digital отображается **DOD**.

Если информация на дисплее не соответствует входному сигналу и режиму прослушивания, проверьте подключения и настройки.

Примечание

- Возможно, потребуется проверить настройки цифрового аудиовыхода на проигрывателе DVD или цифровом спутниковом ресивере. Он должен быть установлен на вывод аудиосигнала в формате Dolby Digital, DTS и 88,2 кГц / 96 кГц PCM (2-канальный), а если имеется параметр MPEG audio, выберите конвертирование сигнала MPEG audio в формат PCM.
- В зависимости от проигрывателя DVD или воспроизводимых дисков может выводиться только 2-канальное цифровое стереофоническое и аналоговое звучание. В этом случае, если требуется получить многоканальный объемный звук, ресивер необходимо установить в режим многоканальной прослушивания.

5 Для регулировки уровня громкости используйте регулятор VOLUME +/-.

Выключите звук громкоговорителей телевизора, чтобы все звуковые сигналы выводились через громкоговорители, подключенные к данному ресиверу.

Выбор входного аудиосигнала

Входной аудиосигнал можно выбрать для каждого входного источника. Как только он установлен, будет использоваться выбранный аудиовход каждый раз, когда выбирается входной источник с помощью кнопок функций входа.



Нажмите RECEIVER, затем нажмите SIGNAL SEL, чтобы выбрать входной аудиосигнал, соответствующий сигналу компонента-источника.

При каждом нажатии параметры выбираются в следующем порядке:

- **H** – Выбирается сигнал HDMI. Значение **H** можно выбрать для входов **BD, DVD, SAT/CBL, DVR/BDR** (только VSX-S510), **HDMI/MHL** (только VSX-S510) или **GAME**. Для других входов выбрать **H** нельзя.
- Если параметр **HDMI** в [Настройка параметров звука на стр. 40](#) установлен как **THRU**, звук будет проходить через телевизор, а не через ресивер.
- **A** – Выбираются аналоговые входы.
- **C1/O1** – Выбирается цифровой вход. Для **C1** выбирается вход коаксиальный 1, а для **O1** выбирается аудиовход оптический 1.

Когда выбрано значение **C1/O1** (цифровой), а выбранный аудиовход отсутствует, автоматически выбирается значение **A** (аналоговый).

Примечание

- Входы **DVD, SAT/CBL, BD, DVR/BDR** (только VSX-S510), **HDMI/MHL** (только VSX-S510) и **GAME** устанавливаются на **H** (HDMI). Его изменить нельзя.

- Для входа **TV**, можно выбрать только **C1/O1** (цифровой). Однако, если параметр **ARC** в **HDMI Setup** (Настройка HDMI) установлен на **ON**, вход устанавливается на **H** (HDMI) и не может быть изменен.
- **A** (аналоговый) может быть выбран только для входа телевизора и CD, когда настроено меню назначения входов ([стр. 53](#)).
- При установке на **H** (HDMI) или **C1/O1** (цифровой), при входном сигнале в формате Dolby Digital загорается индикатор **DD**, а при входном сигнале DTS загорается индикатор **DTS**.
- Если выбран цифровой вход (оптический или коаксиальный), данный ресивер может воспроизводить только цифровые сигналы форматов Dolby Digital, PCM (от 32 кГц до 192 кГц) и DTS (включая 24-битный DTS 96 кГц). Совместимыми сигналами через терминалы HDMI являются: Dolby Digital, DTS, SACD (только 2-канальный DSD), PCM (от 32 кГц до 192 кГц), Dolby TrueHD, Dolby Digital Plus, DTS-EXPRESS, DTS-HD Master Audio (только VSX-S510) и DVD Audio (включая 192 кГц). Для других форматов цифрового сигнала установите на **A** (аналоговый).
- При воспроизведении аналогового сигнала с помощью проигрывателей лазерных или компакт-дисков, поддерживающих систему DTS, могут возникнуть цифровые помехи. Для предотвращения возникновения помех выполните соответствующие цифровые подключения ([стр. 16](#)) и установите в качестве входного сигнала значение **C1/O1** (цифровой).
- На некоторых проигрывателях DVD сигналы DTS не выводятся. Для получения подробных сведений см. инструкцию по эксплуатации, прилагаемую к проигрывателю DVD.

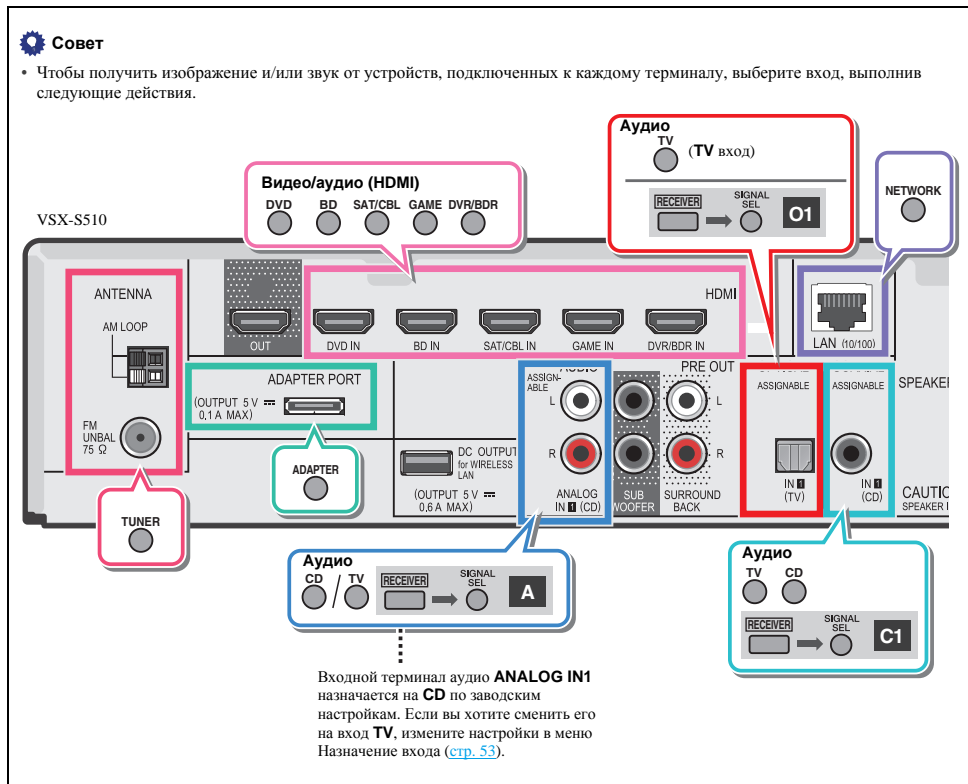

2 Переключите вход телевизора таким образом, чтобы он подключался к ресиверу.

- Проверьте вход телевизора на вход, с помощью которого данный ресивер подключается к телевизору через соответствующий кабель HDMI.

3 Нажмите iPod/USB, чтобы переключить ресивер на вход iPod/USB.

- Когда на дисплее появляются названия папок и файлов, можно воспроизводить музыку с iPod.
- Если после нажатия iPod/USB на дисплее появляется надпись **NO DEVICE**, попробуйте выключить ресивер и подключить к нему iPod заново.
 - При подключении к данному ресиверу, органы управления iPod становятся неактивными.

Воспроизведение файлов, сохраненных на iPod

Для выбора песен на iPod можно воспользоваться преимуществами экранного меню телевизора, подключенного к ресиверу.

- Учтите, что нелатинские буквы в названиях будут отображаться как «#».
- Эта функция недоступна для фотографий и видеороликов, записанных в iPod.

Поиск материала для воспроизведения

При подключении iPod к ресиверу можно напрямую выбирать песни, хранящиеся в iPod, по спискам воспроизведения, исполнителю, названию альбома, песни, жанру или композитору, также, как и непосредственно на iPod.

1 С помощью ↑/↓ выберите категорию, затем нажмите ENTER для пролистывания этой категории.

- Когда на экране списка нажимается кнопка I◀◀ или ▶▶I, переключается страница (только VSX-S510).
- Чтобы в любое время вернуться на предыдущий уровень меню, нажмите RETURN.

2 Используйте ↑/↓ для пролистывания выбранной категории (напр., albums (альбомы)).

- Используйте кнопки ←/→ для перехода на предыдущий или следующий уровень.

3 Продолжайте пролистывание до тех пор, пока не будет выбрана запись, которую необходимо воспроизвести, затем нажмите ► для запуска воспроизведения.

Совет

- Если вы находитесь в категории песен, для начала воспроизведения можно нажать кнопку ENTER.
- Можно воспроизвести все песни определенной категории, выбрав пункт **All (Все)** в начале списка каждой категории. Например, можно воспроизвести все песни определенного исполнителя.

Основные органы управления воспроизведением

Кнопки пульта ДУ этого ресивера можно использовать для основного воспроизведения файлов, записанных на iPod.

- Нажмите iPod/USB для переключения пульта ДУ в режим управления iPod/USB.

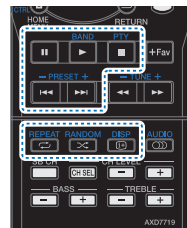
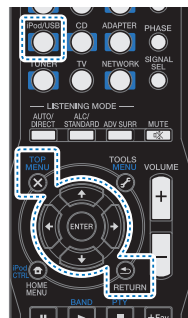

- При воспроизведении аудиокнижки нажмите ↑/↓ для изменения скорости воспроизведения: Быстрее ↔ Обычный ↔ Медленнее

Переключение между управлением iPod и управлением ресивером

Это позволяет переключаться между управлением iPod через пульт ДУ ресивера или на самом iPod.

▶ Нажмите iPod CTRL для переключения органов управления iPod.

- После окончания просмотра еще раз нажмите iPod CTRL, чтобы переключиться обратно на элементы управления ресивера.

Совет

- Измените вход ресивера на iPod с одной попытки, нажав кнопку iPod iPhone или iPad (только VSX-S510) DIRECT CONTROL на передней панели, чтобы включить управление с iPod.

Воспроизведение устройства USB

Есть возможность подключить устройство памяти USB к ресиверу и затем воспроизводить музыкальные файлы и демонстрировать слайды (только для VSX-S510), сохраненные на устройстве памяти USB.

Внимание

- Компания Pioneer не может гарантировать совместимость (управление и/или мощность шины) со всеми запоминающими устройствами USB и не несет ответственности за возможность данных, при подключении к этому ресиверу.
- Для завершения загрузки требуется около одной минуты после включения питания.

Примечание

- К совместимым с USB устройствам относятся внешние магнитные жесткие диски, портативные элементы флэш-памяти (особенно мобильные накопители) и цифровые аудиопроигрыватели (проигрыватели MP3) формата FAT16/32.
- Данный ресивер не может воспроизводить аудиофайлы, защищенные авторскими правами.
- При наличии больших объемов данных ресиверу может потребоваться больше времени для чтения содержимого устройства USB.
- Если невозможно воспроизвести выбранный файл, данный ресивер автоматически пропускает его и начинает воспроизведение следующего файла.

- Если текущий воспроизводимый файл не имеет названия, вместо него на экране дисплея отображается имя файла; при отсутствии названия альбома или имени исполнителя, отображается пустая строка.
- Учтите, что нелатинские символы в списке воспроизведения отображаются как «*» (только VSX-S310).
- При отсоединении устройства с интерфейсом USB убедитесь в том, что ресивер находится в режиме ожидания.

1 Включите ресивер и используемый телевизор.

См. *Подключение устройства USB на стр. 21.*

2 Переключите вход телевизора таким образом, чтобы он подключался к ресиверу.

- Переключите вход телевизора на вход, с помощью которого данный ресивер подключается к телевизору через соответствующий кабель HDMI.

3 Нажмите iPod/USB на пульте ДУ для переключения ресивера на вход iPod/USB.

Когда на дисплее появляются названия папок и файлов, можно выполнять воспроизведение с устройства USB. Если на дисплее появляется сообщение об ошибке **USB Error**, попробуйте выполнить следующее:

- Выключите ресивер, затем включите снова.
- Заново подсоедините устройство USB к выключенному ресиверу.
- Выберите другой источник входа (например, **BD**), затем снова переключите на **iPod/USB**.
- Для питания устройства USB используйте специальный сетевой адаптер (прилагаемый к данному устройству).

Если не удаётся решить проблему, скорее всего используемое устройство USB несовместимо.

Воспроизведение аудиофайлов, сохраненных на устройстве памяти USB

Максимальное количество уровней, которое можно выбрать в шаге 1 (ниже), равно 9.

1 С помощью ↑/↓ выберите папку, затем нажмите ENTER для перелистывания той папки.

- Чтобы в любое время вернуться на предыдущий уровень меню, нажмите **RETURN**.

2 Продолжайте пролистывание до тех пор, пока не будет выбрана программа, которую необходимо воспроизвести, затем нажмите ► для запуска воспроизведения.

Основные органы управления воспроизведением

Кнопки пульта ДУ этого ресивера можно использовать для основного воспроизведения файлов, сохраненных на устройствах USB.

- Нажмите **iPod/USB** для переключения пульта ДУ в режим управления iPod/USB.

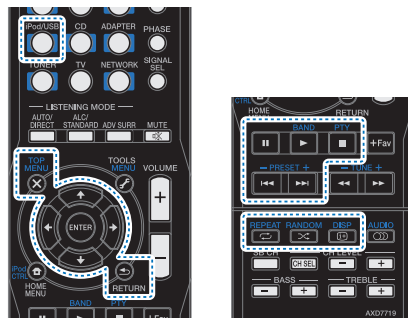

Воспроизведение файлов фотографий, сохраненных на устройстве памяти USB (только VSX-S510)

1 С помощью ↑/↓ выберите папку, затем нажмите ENTER для перелистывания той папки.

- Для файлов высокого разрешения, может потребоваться некоторое время для появления фотографии.
- Чтобы в любое время вернуться на предыдущий уровень меню, нажмите **RETURN**.

2 Продолжайте пролистывание до тех пор, пока не будет выбрана программа, которую необходимо воспроизвести, затем нажмите ► для запуска воспроизведения.

Выбранный материал отображается во весь экран и запускается показ слайдов.

Основные органы управления воспроизведением

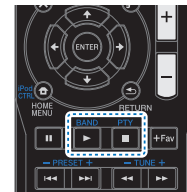

ENTER, ► – Запуск отображения фотографий или запуск показа слайдов.

■ – Остановка проигрывателя и возврат на предыдущее меню.

Совет

- Во время прослушивания музыкальных файлов можно воспроизводить файлы фотографий в режиме показа слайдов, возвращаясь к отображению списка папок/файлов во время воспроизведения музыкального файла на устройстве USB, с последующим воспроизведением файлов фотографий.

О воспроизводимых форматах файлов

Функция USB данного ресивера поддерживает следующие форматы файлов. Обратите внимание, что некоторые форматы файлов недоступны для воспроизведения, хотя они указаны в списке воспроизводимых форматов файлов.

При форматах файлов WAV, FLAC, AIFF и Apple Lossless, когда последовательно воспроизводятся музыкальные файлы с одинаковым форматом, частотой дискретизации, числом битов квантования и числом каналов, они воспроизводятся без пауз.

Музыкальные файлы

Расширение Поток

MP3 (MPEG-1 Audio Layer 3)

.mp3 ^a	Частота дискретизации	32 кГц, 44,1 кГц, 48 кГц
	Разрядность	16 бит
	Канал	2-кан.
	Битрейт	32 кб/сек до 320 кб/сек
	VBR/CBR	Поддерживается/ Поддерживается

WAV (LPCM) (только VSX-S510)

.wav	Частота дискретизации	32 кГц, 44,1 кГц, 48 кГц, 88,2 кГц, 96 кГц, 176,4 кГц, 192 кГц
	Разрядность	16 бит, 24 бит
	Канал	2-кан.

WMA (WMA2/7/8/9)

.wma ^b	Частота дискретизации	32 кГц, 44,1 кГц, 48 кГц
	Разрядность	16 бит (только VSX-S510) 8,16 бит (только VSX-S310)
	Канал	2-кан.
	Битрейт	48 кб/сек до 192 кб/сек
	VBR/CBR	Поддерживается/ Поддерживается

AAC (MPEG-4 AAC LC, MPEG-4 HE AAC (aacPlus v1/2))

.m4a .aac	Частота дискретизации	32 кГц, 44,1 кГц, 48 кГц
	Разрядность	16 бит
.3gp ^c .3g2 ^c	Канал	2-кан.
	Битрейт	16 кб/сек до 320 кб/сек
	VBR/CBR	Поддерживается/ Поддерживается

FLAC (только VSX-S510)

.flac ^d	Частота дискретизации	32 кГц, 44,1 кГц, 48 кГц, 88,2 кГц, 96 кГц, 176,4 кГц, 192 кГц
	Разрядность	16 бит, 24 бит
	Канал	2-кан.

AIFF (только VSX-S510)

.aif .aiff	Частота дискретизации	32 кГц, 44,1 кГц, 48 кГц, 88,2 кГц, 96 кГц, 176,4 кГц, 192 кГц
	Разрядность	16 бит, 24 бит
	Канал	2-кан.

Apple Lossless (только VSX-S510)

.m4a .mp4	Частота дискретизации	32 кГц, 44,1 кГц, 48 кГц, 88,2 кГц, 96 кГц
	Разрядность	16 бит, 24 бит
	Канал	2-кан.

- Технология декодирования аудиосигналов MPEG Layer-3 используется по лицензии Fraunhofer IIS и Thomson multimedia.
- Могут воспроизводиться файлы, закодированные с помощью Windows Media Codec 9, но некоторые части стандарта не поддерживаются; в частности, Pro, Lossless, Voice.
- Только VSX-S510
- Не поддерживаются несжатые файлы FLAC. Pioneer не гарантирует воспроизведение.

Файлы фотографий (только VSX-S510)

Расширение Формат

JPEG

.jpg	Соответствие следующим условиям:
	• Основные характеристики формата JPEG
	• Y:Cb:Cr – 4:2:2

Проигрывание MHL-совместимого устройства (только VSX-S510)

MHL (Mobile High-definition Link) – это стандарт интерфейса для передачи цифровых сигналов с помощью мобильных устройств. MHL может поддерживать многоканальные аудиоданные высокого качества и видеоформаты full-HD. Видеосигналы MHL-совместимого устройства выдаются с телевизора, подключенного к ресиверу, аудиосигналы выдаются с громкоговорителей, подключенных к ресиверу или телевизору.

- Нажмите **STANDBY/ON** для включения ресивера и телевизора.

См. [Подключение MHL-совместимого устройства \(только VSX-S510\)](#) на стр. 21.

- Нажмите **HDMI/MHL** на пульте ДУ для переключения ресивера на устройство MHL.

- Выберите и воспроизведите желаемый материал на MHL-совместимом устройстве.

Примечание

- Управление MHL-совместимыми устройствами может осуществляться с пульта ДУ ресивера нажатием кнопки **HDMI/MHL** на пульте ДУ, но в зависимости от используемого MHL-совместимого устройства некоторые кнопки могут не работать.
- Для воспроизведения с подключенного к ресиверу MHL-совместимого устройства на телевизоре, который также подключен к ресиверу, должно быть включено питание ресивера.



АДАПТЕР *Bluetooth* для прослушивания музыки без проводов (только VSX-S510)



Воспроизведение музыки по беспроводной связи

Когда к аппарату подключен беспроводной АДАПТЕР *Bluetooth* (Pioneer модель AS-BT100 или AS-BT200), для прослушивания музыки по беспроводной связи можно использовать устройство с беспроводным интерфейсом *Bluetooth* (сотовый телефон, цифровой музыкальный плеер и т.д.). Также, с помощью имеющихся в продаже адаптеров с поддержкой беспроводной технологии *Bluetooth* вы можете слушать музыку на устройстве, не оснащенном встроенным модулем *Bluetooth*. В модели AS-BT100 и AS-BT200 используется технология защиты содержимого SCMS-T, поэтому музыку можно также прослушивать на устройстве с беспроводным интерфейсом *Bluetooth* SCMS-T.

- С моделью AS-BT100 некоторые функции могут быть недоступны на данном ресивере.
- Возможно, потребуется, чтобы устройство, в котором используется беспроводная технология *Bluetooth*, поддерживало профили A2DP.

Внимание

- Компания Pioneer не гарантирует правильное подключение и работу этого устройства со всеми устройствами, в которых используется беспроводная технология *Bluetooth*.
- Для завершения загрузки требуется около одной минуты после включения питания.

Использование дистанционного управления

Пульт дистанционного управления, поставляемый с этим устройством, позволяет запускать и останавливать воспроизведение носителя и выполнять другие операции.

- Возможно, потребуется, чтобы устройство, в котором используется беспроводная технология *Bluetooth*, поддерживало профили AVRCP.
- Работа дистанционного управления не гарантируется для всех устройств с беспроводным интерфейсом *Bluetooth*.

Сопряжение («спаривание») АДАПТЕРА *Bluetooth* и устройства с беспроводным интерфейсом *Bluetooth*

«Спаривание» необходимо выполнять до запуска воспроизведения содержимого из устройства с беспроводным интерфейсом *Bluetooth* через АДАПТЕР *Bluetooth*. Обязательно выполняйте «спаривание» при первом включении системы или в случае, если данные соединения оказались удаленными. «Спаривание» – это процедура, необходимая для регистрации устройства с беспроводным интерфейсом *Bluetooth* для установления беспроводной связи по *Bluetooth*. Более подробные инструкции вы можете также найти в руководстве по эксплуатации вашего устройства с беспроводным интерфейсом *Bluetooth*.

- «Спаривание» требуется только при первом использовании устройства с беспроводным интерфейсом *Bluetooth* совместно с АДАПТЕРОМ *Bluetooth*.
- Чтобы установить соединение *Bluetooth*, операцию «спаривания» следует выполнять как в вашей системе, так и на другом устройстве с беспроводным интерфейсом *Bluetooth*.

- Если код безопасности устройства с беспроводным интерфейсом *Bluetooth* составляет «0000», нет необходимости настраивать код безопасности на ресивере. Нажмите АДАПТЕР, чтобы переключить вход АДАПТЕР, затем выполните операцию соединения на устройстве с беспроводным интерфейсом *Bluetooth*. Если соединение выполнено успешно, нет необходимости выполнять операцию «спаривания» описанную ниже.
- При использовании только адаптера AS-BT200: Данный аппарат соответствует техническим характеристикам *Bluetooth* Ver. 2.1. Когда данное устройство и другое устройство, оборудованное беспроводной технологией *Bluetooth*, соответствуют техническим характеристикам *Bluetooth* Ver. 2.1, их «спаривания» возможно без необходимости ввода пароля.

В таком случае секретный код может отображаться на данном ресивере и на устройстве, оборудованном беспроводной технологией *Bluetooth*. В таком случае, убедитесь, что один и тот же код-пароль отображается на данном ресивере и на устройстве с беспроводным интерфейсом *Bluetooth*, затем нажмите ENTER. Затем также выполните операцию подключения на подключаемом устройстве *Bluetooth*. Если код-пароль не соответствует коду, отображаемому на подключенном устройстве *Bluetooth*, нажмите RETURN для отмены «спаривания» затем попытайтесь начать сначала.

- Нажмите АДАПТЕР, чтобы настроить вход АДАПТЕР, затем выполните операцию «спаривания» на устройстве с беспроводным интерфейсом *Bluetooth*. Если соединение выполнено успешно, нет необходимости выполнять операцию «спаривания» описанную ниже.
- Выполняйте «спаривание» одного устройства за раз.
- При подключении данного ресивера через подключения *Bluetooth* с устройством, оборудованном функцией *Bluetooth* для прослушивания музыки, не подключайте через подключение *Bluetooth* к оборудованному технологией *Bluetooth* любые другие устройства, кроме данного ресивера. Если подключение *Bluetooth* уже установлено с устройством, кроме данного ресивера, отсоедините другое устройство и затем подключите данный ресивер.

1 Нажмите АДАПТЕР, чтобы переключить ресивер на вход АДАПТЕР.

2 Нажмите TOP MENU, чтобы выбрать Bluetooth Setup.

3 С помощью \uparrow/\downarrow выберите PIN и нажмите ENTER.

4 Используйте \uparrow/\downarrow , чтобы выбрать один из PIN-кодов 0000, 1234 или 8888, затем нажмите ENTER.

Вы можете использовать любой PIN-код из 0000/1234/8888. Устройство с беспроводным интерфейсом *Bluetooth*, использующее любой другой PIN-код, не может работать с вашей системой.

5 Включите устройство с беспроводным интерфейсом *Bluetooth*, для которого вы хотите выполнить соединение, поместите его возле системы и переключите его в режим «спаривания».

6 Проследите за тем, чтобы АДАПТЕР *Bluetooth* был обнаружен устройством с беспроводным интерфейсом *Bluetooth*.

Когда подключено устройство с беспроводным интерфейсом *Bluetooth*:

на дисплее ресивера отображается имя устройства с беспроводным интерфейсом *Bluetooth*.

- Система может отображать только алфавитно-цифровые символы. Прочие символы могут отображаться некорректно.

Когда не подключено устройство с беспроводным интерфейсом *Bluetooth*:

на дисплее ресивера отображается **WAITING**. В этом случае, выполните операцию подключения со стороны устройства с беспроводным интерфейсом *Bluetooth*.

7 В списке устройств с беспроводным интерфейсом *Bluetooth* выберите АДАПТЕР *Bluetooth* и введите PIN-код, выбранный в шаге 4.

- В некоторых случаях PIN-код может обозначаться как PASSKEY (ключ доступа).

Прослушивание музыкальных данных с устройства, оснащенного беспроводной технологией *Bluetooth*, на вашей системе

1 Нажмите ADAPTER, чтобы переключить ресивер на вход ADAPTER.

2 Выполните операцию подключения со стороны устройства с беспроводным интерфейсом *Bluetooth* к АДАПТЕРУ *Bluetooth*.

- Если адаптер *Bluetooth* ADAPTER не подключен к терминалу ADAPTER PORT на задней панели, на дисплее будет отображаться **NO ADP**, если выбран вход ADAPTER.

3 Запустите воспроизведение музыкального содержимого, хранящегося в устройстве с беспроводным интерфейсом *Bluetooth*.

Кнопки пульта ДУ этого ресивера можно использовать для основного воспроизведения файлов, записанных на устройствах с беспроводным интерфейсом *Bluetooth*.

- Устройство с беспроводным интерфейсом *Bluetooth* должно поддерживать профиль AVRCP.
- В зависимости от используемой в устройстве версии беспроводного интерфейса *Bluetooth*, список доступных вам операций может отличаться от тех, что показаны на кнопках пульта ДУ.

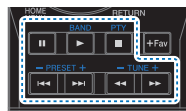

4 При прослушивании источника нажмите **RECEIVER**, затем несколько раз нажмите **ADV SURR**, чтобы выбрать режим **S.R AIR**.

AIR JAM

Air Jam – представляет собой эксклюзивное приложение компании Pioneer, распространяемое бесплатно.

Air Jam позволяет подключать несколько совместимых устройств к данному устройству с помощью беспроводной технологии *Bluetooth*. С его помощью вы можете создать групповой плейлист прямо на поддерживаемом устройстве для воспроизведения через данный аппарат на вашем домашнем кинотеатре. Вы и ваши друзья можете добавлять песни в плейлист с ваших устройств. Air Jam также позволяет удалять произведение до того, как кто-нибудь сможет ее прослушать.

1 Нажмите ADAPTER, чтобы переключить ресивер на вход ADAPTER.

2 Нажмите **TOP MENU**, чтобы выбрать **Bluetooth Setup**.

3 С помощью \uparrow/\downarrow , выберите «Air Jam», затем нажмите ENTER.

4 С помощью \uparrow/\downarrow , выберите «Air Jam ON», затем нажмите ENTER.

Для получения более подробной информации о том, как пользоваться Air Jam, посетите наш веб-сайт.

http://pioneer.jp/support/soft/iapp_airjam/en.html

Bluetooth® (слово и логотипы) является зарегистрированным товарным знаком и принадлежит компании *Bluetooth SIG, Inc.*, и любое использование корпорацией PIONEER CORPORATION этих товарных знаков разрешено соответствующей лицензией. Прочие товарные знаки и торговые наименования принадлежат соответствующим владельцам.

Примечание

- Технология *Bluetooth* работает с iPhone 5, iPhone 4S, iPhone 4, iPhone 3GS, iPhone 3G, iPhone, iPad (3-го и 4-го поколения), iPad 2, iPad, iPad mini и iPod touch (от 2-го до 5-го поколения).
- Функцию Air Jam нельзя использовать, когда iPod подключен к данному ресиверу.
- С данным ресивером, когда iPod подключается или отключается во время воспроизведения музыки устройством с беспроводным интерфейсом *Bluetooth*, подключение к устройству с беспроводным интерфейсом *Bluetooth* может быть отменено.

Прослушивание радиопередач

В приведенных ниже пунктах описывается процедура настройки на радиостанции диапазона FM и AM с использованием функций автоматической (поиск) или ручной (пошаговой) настройки. Выполнив настройку на радиостанцию, ее частоту можно сохранить в памяти для последующего вызова. Более подробно об этом см. раздел [Сохранение запрограммированных радиостанций на стр. 34](#).

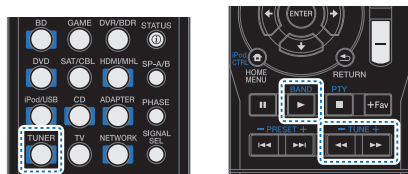

1 Нажмите **TUNER** для выбора тюнера.

2 При необходимости с помощью **BAND** выберите диапазон (FM или AM). При каждом нажатии диапазон переключается между FM (стерео или моно) и AM.

3 Выполните настройку на радиостанцию.

Это можно сделать тремя способами, описанными ниже.

❖ Автоматическая настройка

Для поиска радиостанции в текущем выбранном диапазоне нажмите кнопку **TUNE+/-** и удерживайте нажатой примерно секунду. Ресивер начнет поиск следующей радиостанции и прекратит его, когда она будет обнаружена. Повторите поиск для других станций.

❖ Ручная настройка

Для пошагового изменения частоты нажимайте кнопки **TUNE+/-**.

❖ Ускоренная настройка

Нажмите и удерживайте **TUNE+/-** для высокоскоростного тюнинга.

Улучшение звучания в диапазоне FM

Если при настройке на FM-радиостанцию индикаторы **TUNE** или **ST** не горят из-за слабого сигнала, переключите ресивер в режим монофонического приема.

▶ Нажмите **BAND**, чтобы выбрать FM MONO.

При этом качество звука должно повыситься, и вы сможете получать удовольствие от прослушивания.

Сохранение запрограммированных радиостанций

Если Вы хотите слушать конкретную радиостанцию, то удобно, чтобы ресивер сохранил частоту для быстрого поиска в любое необходимое время. Это экономит усилия, устраняя необходимость периодической ручной настройки. Данное устройство может запоминать до 30 станций.

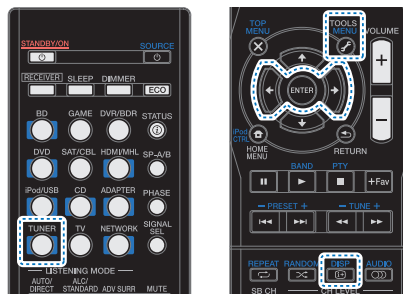

1 Выполните настройку на радиостанцию, которую требуется занести в память.

Подробнее об этом см. [Прослушивание радиопередач выше](#).

2 Нажмите **TOOLS**.

На дисплее появится надпись **PRESET**, затем мигающая надпись **MEM** и запрограммированное значение для радиостанции.

3 Нажимайте кнопки **PRESET+/-** для выбора нужной запрограммированной радиостанции.

Также можно использовать цифровые кнопки.

4 Нажмите **ENTER**.

Запрограммированный номер перестает мигать, и ресивер сохраняет данные радиостанции.

❖ Примечание

• Если ресивер будет в течении более месяца отключен от розетки переменного тока, содержимое памяти будет утеряно, и потребуются повторное программирование.

• Если предустановленная радиостанция (PRESET) вызывается в режиме FM MONO, ресивер переключится в режим STEREO MODE.

Прослушивание запрограммированных радиостанций

Для этого в ресивере должно быть сохранено несколько запрограммированных станций. Если таких станций еще нет, обратитесь к разделу [Сохранение запрограммированных радиостанций выше](#).

▶ Нажимайте кнопки **PRESET+/-** для выбора нужной запрограммированной радиостанции.

• Если предустановленная радиостанция (PRESET) вызывается в режиме FM MONO, ресивер переключится в режим STEREO MODE.

Присваивание названий запрограммированным радиостанциям

Для облегчения работы всем запрограммированным радиостанциям можно присвоить названия.

1 Выберите запрограммированную станцию, которой необходимо присвоить имя.

Для этого, см. [Прослушивание запрограммированных радиостанций выше](#).

2 Нажмите **TOOLS** дважды.

При этом на дисплее замигает курсор на позиции первого символа.

3 Введите нужное имя.

Выберите название длиной до восьми символов.

- Используйте кнопки **PRESET+/-** для выбора позиции символа.
- Используйте кнопки **TUNE+/-** для выбора символов.
- Название сохраняется при нажатии кнопки **ENTER**.

⚙ Совет

• Чтобы стереть название станции, выполните пункты 1 и 2, а затем нажмите **ENTER** при пустом дисплее. Чтобы сохранить предыдущее название, нажмите **TOOLS** при пустом дисплее.

- Когда запрограммированной станции присвоено название, нажмите **DISP** для отображения названия. Если вы хотите вернуться к отображению частот, нажмите **DISP** несколько раз для отображения частоты.

Введение в систему радиоданных RDS (для Европы)

Система радиоданных (RDS) – это система, которая используется большинством радиостанций в диапазоне FM для предоставления слушателям различной информации – например, названия радиостанции или транслируемой программы.

Одной из функций системы RDS является возможность поиска станции, транслирующей требуемый тип программы. Например, можно осуществлять поиск станции, которая транслирует программы в жанре **JAZZ** (джаз).

Можно вести поиск программ следующих типов:

NEWS – новости
AFFAIRS – текущие события
INFO – информация
SPORT – спорт
EDUCATE – образовательная информация
DRAMA – радиоспектакли и т.д.
CULTURE – национальная и местная культурная жизнь, театр и т.д.
SCIENCE – наука и техника
VARIED – программы, построенные на беседе или общении, например викторины или интервью.
POP M – поп-музыка
ROCK M – рок-музыка
EASY M – легкая музыка
LIGHT M – легкая классическая музыка
CLASSICS – серьезная классическая музыка
OTHER M – музыка, не соответствующая перечисленным категориям
WEATHER – сводки и прогнозы погоды

FINANCE – биржевые сводки, коммерческая, торговая информация и т.д.
CHILDREN – программы для детей
SOCIAL – общественная жизнь
RELIGION – программы о религии
PHONE IN – программы, предусматривающие обсуждение какой-либо темы и общение со слушателями по телефону
TRAVEL – путешествия и отдых
LEISURE – свободное время, интересы и хобби
JAZZ – джазовая музыка
COUNTRY – музыка «кантри»
NATION M – популярная музыка не на английском языке
OLDIES – популярная музыка 1950-х и 1960-х годов
FOLK M – народная музыка
DOCUMENT – публицистические программы

Примечание

- Сушествуют также три дополнительных типа программ: **ALARM**, **ALARMST** и **NO TYPE**. **ALARM** и **ALARMST** используются для объявления о чрезвычайных ситуациях. **NO TYPE** отображается, если программы данного типа не обнаруживаются.

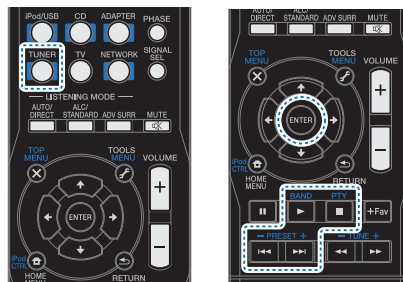

Поиск программ RDS

Можно осуществить поиск типов программ, перечисленных выше.

- 1 Нажмите **TUNER**, а затем нажмите **BAND** для выбора диапазона FM.
 - Система RDS доступна только в диапазоне FM.
- 2 Нажмите **PTY**.
На дисплее отображается **SEARCH**.
- 3 Нажмите **PRESET +/-** для выбора типа программы, которую хотите прослушать.
- 4 Нажмите кнопку **ENTER** для поиска программы заданного типа.

Система начинает поиск запрограммированных станций с выбранным типом программы и прекратит его, когда она будет обнаружена. Повторите поиск для других станций. Если отображается индикация **NO PTY**, значит, тюнеру в процессе поиска не удалось обнаружить программы заданного типа.

Поиск сигналов системы RDS выполняется только по запрограммированным станциям. Если не запрограммировано ни одной станции или среди них не удастся найти тип программы, на дисплее появится надпись **NO PTY**.

Индикация **FINISH** означает, что поиск закончен.

Отображение информации RDS

Используйте кнопку **DISP** для отображения разных типов информации RDS.

Нажмите кнопку **DISP** для получения информации RDS.

При каждом нажатии кнопки дисплей изменяется следующим образом:

- Режим звучания
- Регулирование громкости
- Радиотекст (**RT**) – сообщения, передаваемые радиостанцией.
- Например, радиостанция, передающая ток-шоу, может передавать номер телефона в виде радиотекста.
- Сервисное имя программы (**PS**) – название радиостанции.
- Тип программы (**PTY**) – отображает вид программы, транслируемой в данный момент.
- Текущая частота тюнера (**FREQ**)

Примечание

- При возникновении помех некоторые символы на дисплее **RT** могут отображаться неправильно.
- Если на дисплее **RT** отобразится сообщение **NO TEXT**, значит, радиостанция не передает данных радиотекста. Дисплей автоматически переключается в режим информации службы программ (если нет данных запрограммированной станции, появится сообщение **NO NAME**).

На дисплее **PTY** (тип программы) может отобразиться надпись **NO PTY**.

Выбор режима прослушивания

Данный ресивер характеризуется множеством режимов прослушивания, чтобы обеспечивать воспроизведение различных форматов звуковых файлов. Выберите режим в соответствии с вашей средой громкоговорителей или источником.

- При прослушивании источника, несколько раз нажмите кнопку режимов прослушивания для выбора необходимого режима.

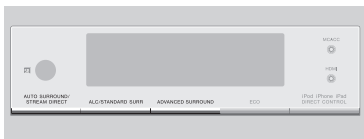
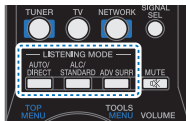

- Режим прослушивания отображается на дисплее передней панели.

Внимание

- Режимы звучания и многие функции, описанные в этом разделе, могут быть недоступны при некоторых значениях источника, настроек или статуса ресивера.

Автоматическое воспроизведение



Самым простым и наиболее непосредственным вариантом прослушивания является функция **AUTO SURROUND** (Автоматическое объемное звучание). В этом режиме ресивер автоматически обнаруживает, какого рода источник воспроизводится, и при необходимости выбирает многоканальное или стереофоническое воспроизведение.

- Нажмите несколько раз кнопку **AUTO/DIRECT** до тех пор, пока функция **AUTO SURROUND** на короткое время не отобразится на дисплее (затем отобразится формат

декодирования или воспроизведения). На способ обработки входного сигнала указывают индикаторы цифровых форматов на дисплее.

Примечание

- Форматы стереофонического объемного звучания (матричные) декодируются соответствующим образом с использованием **NEO:6 CINEMA** или **DOLBY PLIIx MUSIC** (только VSX-S510) (подробнее о данных форматах декодирования, см. [Прслушивание материала с использованием объемного звучания ниже](#)).
- При прослушивании с входа **ADAPTER**, функция **S.R AIR** выбирается автоматически (подробнее, см. [Использование дополнительного объемного звучания на стр. 37](#)).

Прслушивание материала с использованием объемного звучания



С помощью данного ресивера можно прослушивать любой источник с использованием объемного звучания. Однако то, какими параметрами можно будет воспользоваться, зависит от настроек громкоговорителя и типа прослушиваемого источника.

- Если источником является закодированный сигнал Dolby Digital, DTS или Dolby Surround, будет автоматически выбран нужный формат декодирования, который отобразится на дисплее.

При выборе **STEREO ALC** (стереорежим автоматического управления уровнем), это устройство выравнивает уровни воспроизведения звука, если каждый уровень звука отличается от источника музыки, записанного в переносном аудиоплеере. При выборе **STEREO** источник будет воспроизводиться только через передние правый и левый громкоговорители (и, возможно, через низкочастотный громкоговоритель в зависимости от настроек громкоговорителей). Многоканальные источники Dolby Digital и DTS микшируются до режима стерео.

Следующие режимы обеспечивают базовое объемное звучание для стерео и многоканальных источников.

Пояснения

Нет: Не подключены / Да: Подключены / Два: Подключены два громкоговорителя / -: Подключены или нет

Тип режима объемного звучания	Подходящие источники
Двухканальные источники	
STEREO ALC	См. выше.
DOLBY PLIIx MOVIE^{a, e}	Кинофильм
DOLBY PLII MOVIE	
DOLBY PLIIx MUSIC^{a, b, e}	Музыка
DOLBY PLII MUSIC^b	
DOLBY PLIIx GAME^{a, e}	Видеоигры
DOLBY PLII GAME	
NEO:6 CINEMA^c	Кинофильм
NEO:6 MUSIC^c	Музыка
DOLBY PRO LOGIC	Старые кинофильмы
STEREO^d	См. выше.
Многоканальные источники	
STEREO ALC	См. выше.
DOLBY PLIIx MOVIE^e	Кинофильм
DOLBY PLIIx MUSIC^{b, e}	Музыка
DOLBY DIGITAL EX^e	Кинофильм/Музыка
DTS-ES^e	Кинофильм/Музыка
DTS NEO:6^e	Кинофильм/Музыка
STEREO^d	См. выше.

- Если обработка заднего тылового канала ([стр. 39](#)) отключена или для задних громкоговорителей объемного звучания задано значение **NO**, **DOLBY PLIIx** становится **DOLBY PLII** (звучание 5.1).
- Вы можете также регулировать эффект **C.WIDTH, DIMEN.** и **PNRM**. (см. [Настройка параметров звука на стр. 40](#)).
- Вы можете также регулировать эффект **C.IMG** (см. [Настройка параметров звука на стр. 40](#)).
- Звук имеет настроенные параметры объемного звучания, и при этом можно по-прежнему использовать функции **Midnight, Loudness, Phase Control, Sound Retriever** и **Tone**.
- Только VSX-S510

Примечание

- В режимах, выдающих 6.1-канальное звучание, тот же самый сигнал слышен из обоих задних громкоговорителей объемного звучания (только VSX-S510).

Использование дополнительного объемного

звучания

Функция Advanced surround (Дополнительное объемное звучание) создает множество эффектов объемного звучания. При воспроизведении различных звуковых дорожек попробуйте использовать различные режимы, чтобы выбрать наиболее подходящий параметр.

ACTION	Предназначен для приключенческих фильмов с динамичным звуковым сопровождением.
DRAMA	Предназначен для фильмов, насыщенных диалогами.
ADVANCED GAME	Подходит для видеоигр.
SPORTS	Подходит для просмотра спортивных программ.
CLASSICAL	Обеспечивает звучание, как в большом концертном зале.
ROCK/POP	Создает звучание «живого» рок-концерта.
EXT.STEREO	Обеспечивает многоканальное звучание стереофонического источника с использованием всех громкоговорителей.
ECO MODE 1	Сокращается при потреблении энергии. Подходит для воспроизведения в основном содержимого высокого уровня (главным образом, музыки).
ECO MODE 2	Сокращается при еще большем потреблении энергии, чем ECO MODE 1 . Подходит для воспроизведения содержимого с более широким динамическим диапазоном (главным образом, кинофильмов).

Примечание

- При режиме ECO яркость переключается между 2 уровнями. Если выбирается самый темный уровень, на дисплее появляется индикация DIMMER. (Режим, отличный от ECO: 4 уровня, режим ECO: 2 уровня)
- Режим ECO MODE будет автоматически выключаться (**OFF**) при переключении на другие режимы прослушивания (Режим усовершенствованного объемного звучания и режим автоматического выключения звука).
- Будет трудно достичь эффектов режима ECO MODE при низких уровнях входного аудиосигнала или низкой громкости.

F.S.S.ADVANCE

Позволяет создавать естественные объемные звуковые эффекты при помощи продвинутой технологии громкоговорителей и сабвуфера. Используется для обеспечения богатого эффекта объемного звучания, направленного в центр, в месте слияния звукопроекции передних левого и правого громкоговорителей.

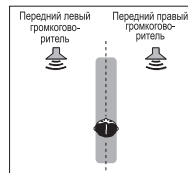

S.R AIR (Sound Retriever AIR) (Функция восстановления звучания) (только VSX-S510)

Предназначено для прослушивания с устройства с беспроводным интерфейсом Bluetooth. Режим прослушивания **S.R AIR** можно выбрать только при входе **ADAPTER**.

PHONES SURR

При прослушивании с помощью наушников можно достичь эффекта общего объемного звучания.

Использование функции Stream Direct (Прямое

воспроизведение)



Используйте режим Stream Direct (Прямое воспроизведение), если необходимо воспроизведение источника, максимально приближенное к оригиналу. Все излишние цепи обработки входного сигнала отключены.

AUTO SURROUND

См. [Автоматическое воспроизведение на стр. 36](#).

DIRECT

Источники прослушиваются в соответствии с настройками в меню Manual SP Setup (Ручная настройка громкоговорителей) (настройка громкоговорителей, уровень каналов, расстояние до громкоговорителей), а также в соответствии с настройками двойного монофонического режима. Источник будет воспроизводиться в соответствии с количеством каналов в сигнале. Доступны функции Phase Control (Управление фазой), Acoustic Calibration EQ (Эквалайзер акустической калибровки), Sound Delay (Задержка звука), Auto Delay (Автоматическая задержка), LFE Attenuate (Настройка аттенуатора низкочастотных эффектов) и Center image (Центральное пространство).

PURE DIRECT

Звук от аналоговых источников и источников PCM передается без цифровой обработки.

Использование функции Sound Retriever

- Значение по умолчанию: **OFF**

Если аудиоданные были удалены во время процесса сжатия, качество звука часто отличается неравномерностью звукового поля. В функции Sound Retriever (Восстановление звучания) используется новая технология DSP, которая помогает восстановить качество звучания диска CD для 2-канального звука путем восстановления сжатого звука и сглаживания искажений, сохранившихся после сжатия.



См. [Настройка параметров звука на стр. 40](#).

Примечание

- Функция Sound Retriever (Восстановление звучания) применяется только для 2-канальных источников.

Прослушивание с использованием эквалайзера акустической калибровки

- Значение по умолчанию: **ON**

Можно прослушивать источники с использованием акустической калибровки (коррекции) сигнала, установленной, согласно указаниям, приведенным в разделах [Автоматическая настройка объемного звучания \(МСАСС\) на стр. 23](#). Для получения более подробной информации об акустической калибровке коррекции сигнала просмотрите указанные разделы.



См. [Настройка параметров звука на стр. 40](#).

Индикатор МСАСС на передней панели загорается при включенном эквалайзере акустической калибровки.

Функцию Acoustic Calibration EQ нельзя использовать с режимом Stream Direct, и она не действует с наушниками.

Улучшение качества звучания с помощью функции Phase Control (Корректировка фазы)

- Значение по умолчанию: **ON**

В функции Phase Control данного ресивера применяются измерения коррекции фазы, что обеспечивает одновременное достижение звуковыми сигналами источника звука места слушателя, предотвращая нежелательные искажения и/или оттенки звучания.

Технология корректировки фазы обеспечивает когерентность воспроизведения звука, благодаря согласованию фазы для обеспечения оптимального звукового поля в точке прослушивания. По умолчанию функция включена, и при выходе из меню Phase Control (Управление фазой) рекомендуется оставлять ее включенной для всех источников звука.



- ▶ При прослушивании источника, нажмите **RECEIVER**, затем нажмите **PHASE**, чтобы включить или выключить P.CTL (Управление фазой).

Примечание

- Согласование фазы является очень важным фактором для обеспечения высокого качества воспроизведения звука. Если две звуковых волны звучат «в фазе» их пики и впадины совпадают, обеспечивая звуковому сигналу увеличение амплитуды, четкости и придавая ощущения присутствия. Если пик волны совпадает со впадиной волны, звук выходит «из фазы» и звуковая картина будет нереалистична.
- Если на сабвуфере есть фазовый переключатель, установите его на знак «плюс» (+) (или 0°). Однако эффект, который вы можете фактически ощутить при установке параметра Phase Control (Управление фазой) на **ON**, на данном ресивере зависит от типа сабвуфера. Настройте сабвуфер для максимального усиления этого эффекта.

Рекомендуется также попробовать изменить ориентацию или место расположения сабвуфера.

- Установите переключатель встроенного фильтра низких частот сабвуфера в положение «OFF» (Выкл.). Если на вашем сабвуфере этого сделать нельзя, установите более высокое значение частоты среза.
- Если расстояние до громкоговорителей неправильно настроено, вы можете получить максимизированный эффект Phase Control.
- Режим Phase Control невозможно установить на **ON** в следующих случаях:
 - Если включен режим **PURE DIRECT**.
 - Если подключены наушники.

Использование обработки заднего тылового канала (только VSX-S510)

Можно настроить автоматическое использование ресивером декодирования 6.1 или 7.1 для источников с кодировкой 6.1 (например, Dolby Digital EX или DTS-ES), или можно выбрать постоянное использование декодирования 6.1 или 7.1 (например, для материала с кодировкой 5.1). Для источников с кодировкой 5.1 будет создан задний тыловой канал, но материал может лучше звучать в формате 5.1, для которого он был изначально закодирован (в этом случае можно просто отключить обработку заднего тылового канала).

- В аудиосистеме 7.1 аудиосигналы, прошедшие обработку с дешифровкой матрицы через обработку тылового канала, к которой добавлена функция микширования up-mix, выводятся на задние громкоговорители объемного звучания.

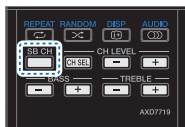
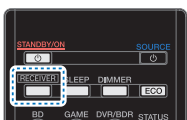

Для циклического переключения параметров заднего тылового канала нажмите **RECEIVER** и затем несколько раз нажмите **SB CH**.

При каждом нажатии кнопки типы сигнала выбираются в следующем порядке:

- **SB ON** – Включение обработки матричного декодирования для генерирования заднего компонента объемного звучания от компонента объемного звучания.
- **SB AUTO** – Обработка с дешифровкой матрицы для генерирования компонента заднего тылового канала из компонента объемного звучания включается автоматически. Обработка с дешифровкой матрицы выполняется, только когда во входных сигналах обнаруживаются сигналы заднего тылового канала.
- **SB OFF** – Выключена обработка с дешифровкой матрицы для генерирования компонента заднего тылового канала из компонента объемного звучания.

Настройка функции Up Mix (только VSX-S510)

При использовании 7.1-канальной системы объемного звучания с размещением громкоговорителей объемного звучания непосредственно по бокам от места слушателя, объемное звучание 5.1-канальных источников слышится сбоку. Функция Up Mix микширует звук от громкоговорителей объемного звучания со звуком от задних громкоговорителей объемного звучания, чтобы обеспечить объемное звучание по диагонали назад, как и полагается.

- Использование функции Up Mix эффективно, когда громкоговорители в акустической системе 7.1 установлены, как показано в примере на [стр. 11](#).
- В зависимости от мест расположения громкоговорителей и источника звучания, в некоторых случаях хорошие результаты могут не достигаться. В этом случае установите значение **OFF**.

UP MIX OFF

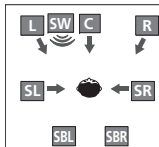

UP MIX ON

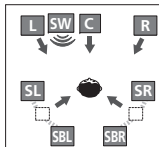

1 Переведите ресивер в режим ожидания.

2 Нажмите одновременно **ECO** и **STANDBY/ON** на ресивере.

- Появляется сообщение **UP MIX: OFF**, и функция Up Mix отключается. Если нужно включить эту функцию, выполните пункты 1 и 2 еще раз.
- При установке на **ON**, на передней панели высвечивается индикатор **■** (Up Mix).

ВНИМАНИЕ

- Когда функция CEC включена (ON), невозможно включить функцию Up Mix. Выключите (OFF) функцию CEC для включения функции Up Mix. Сведения о настройке функции CEC см. [HDMI Setup на стр. 57](#).

Примечание

- Устанавливается значение **ON** независимо от этого параметра при воспроизведении сигналов DTS-HD.
- Может быть автоматически установлено значение **OFF**, даже если установлено значение **ON** (в зависимости от входного сигнала и режима звучания).
- Если параметр **Network Standby** установлен на **ON** (ВКЛ) или параметр **Standby Through** не установлен на **OFF** (ВЫКЛ), вы не сможете настроить функцию микширования Up Mix.
- Параметр «HDMI Control» также должен быть установлен на **OFF**, а не на **ON**.

Настройка параметров звука

Существует несколько дополнительных настроек звучания, которые можно установить с помощью меню **AUDIO PARAMETER**. Настройки по умолчанию, если не указано, указаны жирным шрифтом.

Внимание

- Обратите внимание, что если параметр не появляется в меню **AUDIO PARAMETER**, он недоступен из-за текущего источника, текущих настроек или текущего статуса ресивера.

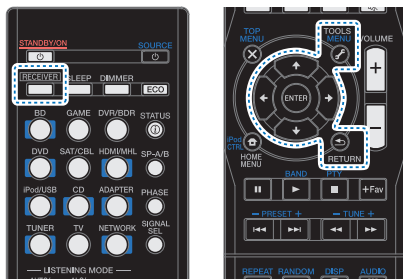

- Нажмите **RECEIVER**, затем нажмите **TOOLS**.
- Используйте **↑/↓** для выбора настроек, которые вы хотите отрегулировать. В зависимости от текущего статуса/режима ресивера выбор определенных параметров может быть недоступным. Для получения дополнительной информации об этом см. таблицу ниже.
- Используйте **←/→** для надлежащей настройки. В таблице ниже указаны параметры, доступные для каждой настройки.
- Нажмите **RETURN** для подтверждения и выйдите из меню.

Настройка/Назначение	Параметры
EQ (Эквалайзер акустической калибровки) Включение/выключение эффекта функции Acoustic Calibration EQ.	ON <i>OFF</i>
S.DELAY (Задержка звука) Некоторые мониторы воспроизводят видео с небольшой задержкой, поэтому звук и изображение не будут совпадать в точности. Добавляя небольшой интервал, можно синхронизировать изображение и звук.	<i>от 0 до 500 мс</i> <i>(1 шаг: 5 мс)</i> по умолчанию: 0
MIDNIGHT/LOUDNESS Функция MIDNIGHT позволяет получить хорошее объемное звучание при прослушивании фильмов на низкой громкости. Функция LOUDNESS используется для получения хорошего звучания низких и высоких частот от источников музыки при низкой громкости.	M/L OFF <i>MIDNIGHT</i> <i>LOUDNESS</i>
S.RTV (Восстановление звучания) Если аудиоданные были удалены во время процесса сжатия, качество звука часто отличается неравномерностью звукового поля. В функции Sound Retriever (Восстановление звучания) используется новая технология DSP, которая помогает восстановить качество звучания диска CD для 2-канального звука путем восстановления сжатого звука и сглаживания искажений, сохранившихся после сжатия.	OFF^a <i>ON</i>
DUAL MONO^b Определяет воспроизведение звуковых дорожек, записанных в двухканальном монофоническом формате Dolby Digital.	CH1 – Слышен только канал 1 CH2 – Слышен только канал 2 <i>CH1 CH2</i> – Оба канала слышны от передних громкоговорителей

Настройка/Назначение	Параметры
F.PCM (Фиксированный PCM) OFF Используйте данную функцию если вы считаете, что существует задержка распознавания сигнала формата PCM, например, на диске CD. При выбранной настройке ON во время воспроизведения источников форматов, отличных от PCM, возможен шум. Если это является проблемой, выберите другой тип входного сигнала.	OFF <i>ON</i>
DRC (Управление динамическим диапазоном) Регулирует уровень динамического диапазона для звуковых дорожек фильмов, оптимизированных для Dolby Digital, DTS, Dolby Digital Plus, Dolby TrueHD и DTS-HD.	AUTO^c <i>MAX</i> <i>MID</i> <i>OFF</i>
LFE ATT (Аттенуатор низкочастотных эффектов) Некоторые аудиосистемы Dolby Digital и DTS содержат сверхнизкие частоты. Выполните соответствующую настройку аттенуатора низкочастотных эффектов для предотвращения появления помех при воспроизведении сверхнизких частот с помощью громкоговорителей. Низкочастотные эффекты не ограничены при установке на 0 дБ, что является рекомендуемым значением. При установке на -15 дБ низкочастотные эффекты ограничены в соответствующей степени. При выборе OFF, звук из канала низкочастотных эффектов отсутствует.	0 (0 дБ) <i>5 (-5 дБ)</i> <i>10 (-10 дБ)</i> <i>15 (-15 дБ)</i> <i>20 (-20 дБ)</i> ** (OFF)
SACD G. (Усиление SACD) ^d Выделяет детали для формата SACD, максимизируя динамический диапазон (во время цифровой обработки).	0 (0 дБ) <i>+6 (+6 дБ)</i>

Настройка/Назначение	Параметры
HDMI (Аудиосигнал HDMI) Определяет прохождение аудиосигнала HDMI из данного ресивера (AMP) или через него на телевизор (THRU). Если выбрано значение « THRU » (Через), звук из ресивера не выходит. Настройка HDMI Audio не может переключаться во время выполнения операций в режиме синхронизированного управления (стр. 57).	AMP <i>THRU</i>
A.DLY (Автоматическая задержка) ^e Эта функция автоматически корректирует задержку аудио/видео между компонентами, соединенными кабелем HDMI. Время задержки аудио устанавливается в зависимости от рабочего статуса дисплея, подключенного через кабель HDMI. Время задержки видеосигнала автоматически настраивается в соответствии со временем задержки аудиосигнала.	OFF <i>ON</i>
C.WIDTH (Центр - ширина) ^f (Эта функция доступна только при использовании центрального громкоговорителя) Расширяет звучание центрального канала от переднего правого до левого громкоговорителя, делая звучание более широким (более высокие настройки) или более сфокусированным (более низкие настройки).	0 до 7 по умолчанию: 3
DIMEN (Размеры) ^f Регулирует баланс объемного звучания в направлении спереди назад, делая звук более удаленным (отрицательные значения) или более направленным вперед (положительные значения).	-3 до +3 по умолчанию: 0
PNRM. (Панорама) ^f Расширяет стереоэффект передних громкоговорителей, заключая его вовнутрь объемного звучания для обеспечения «опоясывающего эффекта».	OFF <i>ON</i>

Настройка/Назначение	Параметры
C.IMG (Центральное пространство) ^g (Эта функция доступна только при использовании центрального громкоговорителя) Настройте центральный образ для получения более широкого стереоэффекта с вокалом. Настройте эффект от 0 (весь центральный канал посылается на правый и левый фронтальные громкоговорители) до 10 (центральный канал посылается только на центральный громкоговоритель).	0 до 10 по умолчанию: 3 (NEO:6 MUSIC), 10 (NEO:6 CINEMA)
<ul style="list-style-type: none"> a. Настройка по умолчанию, если выбирается вход iPod/USB, ADAPTER, NETRADIO, M.SERVER или FAVORITE. - ON. b. Этот параметр работает только для звуковых дорожек, записанных в двухканальном монофоническом формате Dolby Digital и DTS. c. Изначально установленное значение AUTO доступно только для сигналов Dolby TrueHD. Выберите MAX или MID для сигналов, кроме Dolby TrueHD. d. Не должно возникнуть никаких проблем при использовании с большинством SACD дисков, но при искажении звучания, лучше всего переключить настройку амплитудно-частотной характеристики на 0 дБ. e. Данная функция доступна только тогда, когда подключенный дисплей поддерживает функцию автоматической синхронизации аудио/видеосигналов («синхронизация изображения и речевых сигналов») для HDMI. Если вы считаете, что автоматически заданное время задержки вам не подходит, задайте для параметра A.DLY значение OFF и настройте время задержки вручную. Подробную информацию о функции синхронизации звука и изображения на вашем дисплее можно получить непосредственно у производителя. f. Доступны только при двухканальных источниках в режиме DOLBY PLII MUSIC. g. Только при прослушивании 2-канальных источников в режиме NEO:6 CINEMA и NEO:6 MUSIC. 	



Введение

Данный ресивер оборудован терминалом LAN и, подключив компоненты к данным терминалам, можно воспользоваться следующими функциями.

Прослушивание Интернет-радиостанций

Можно выбрать и прослушивать любимые Интернет-радиостанции из списка Интернет-радиостанций, созданного, редактируемого, и управляемого службой базы данных vTuner исключительно для использования на изделиях производства Pioneer.

См. [Воспроизведение с функциями Network на стр. 43](#) и [Прослушивание Интернет-радиостанций на стр. 44](#).

Воспроизведение музыкальных файлов, сохраненных на компьютере

С помощью данного аппарата, можно воспроизвести большое количество музыки, сохраненной на компьютере.

- Кроме компьютера, можно также воспроизводить аудиофайлы, сохраненные на других компонентах с функцией встроенного медиа-сервера, основанного на схеме и протокола DLNA 1.5 (например, жесткие диски и аудиосистемы с возможностью сетевого использования).

См. [Воспроизведение с функциями Network на стр. 43](#) и [Воспроизведение аудиофайлов, сохраненных на компонентах в сети на стр. 44](#).

Примечание

- Для прослушивания Интернет-радиостанций, требуется заранее подписать контракт с ISP (провайдером Интернет услуг).
- Фото- и видеофайлы воспроизводиться не могут.
- С помощью Windows Media Player 11 или Windows Media Player 12, можно даже воспроизводить на данном ресивере аудиофайлы, охраняемые авторскими правами.

О воспроизводимых сетевых устройствах с поддержкой DLNA

Данный аппарат позволяет воспроизводить музыку на медиа-серверах, подключенных к той же локальной сети (LAN), что и ресивер. Данный аппарат позволяет воспроизводить файлы, сохраненные на следующих устройствах:

- Компьютер с Microsoft Windows Vista или XP с установленным Windows Media Player 11
- Компьютер с Microsoft Windows 7, 8 с установленным Windows Media Player 12
- Цифровой медиа-сервер, совместимый с DLNA (на компьютеры или других компонентах)

Файлы, сохраненные на компьютере или DMS (Цифровой медиа-сервер), как описано выше, можно воспроизводить по команде с внешнего цифрового медиа-контроллера (DMC). Устройства, воспроизведение файлов с которых управляется с помощью DMC, называются цифровыми медиа-рендерерами DMR. Данный ресивер поддерживает данную функцию DMR. В режиме DMR такие операции, как воспроизведение и остановка файлов, могут выполняться с внешнего пульта. Также может выполняться управление уровнем громкости и приглушением звука.

- В зависимости от используемого внешнего контроллера воспроизведение может прерываться при регулировке громкости звука с помощью контроллера. В таком случае регулируйте уровень громкости от ресивера или пульта ДУ.

Использование AirPlay на iPod touch, iPhone, iPad и iTunes

AirPlay работает с iPhone, iPad и iPod touch с iOS 4.3.3 или более поздней версии, Mac с OS X Mountain Lion, и Mac и ПК с iTunes 10.2.2 или более поздней версии.

Для использования AirPlay выберите ресивер на iPod touch, iPhone, iPad или в iTunes. *1

Вход ресивера будет автоматически переключаться на AirPlay, если используется AirPlay. *2

В режиме AirPlay можно выполнять следующие операции:

- Регулировка уровня громкости ресивера с iPod touch, iPhone, iPad или iTunes.

- Пауза/возобновление, следующая/предыдущая дорожка и смешанное/повторное воспроизведение с пульта ДУ ресивера. (Нажмите NETWORK, чтобы переключить пульт ДУ в режим работы от сети.)

*1: Подробнее, смотрите вебсайт Apple (<http://www.apple.com>).

*2: Питание ресивера включается автоматически, когда параметр Network Standby устанавливается на ON ([стр. 54](#)).

Примечание

- Для использования AirPlay требуется сетевая среда.
- Содержащийся на данном ресивере AirPlay был разработан и протестирован с версиями программного обеспечения iPod, iPhone, iPad и с версиями программного обеспечения iTunes, указанными на вебсайте Pioneer. AirPlay может быть несовместим с версиями программного обеспечения iPod, iPhone, iPad или iTunes, кроме указанных на вебсайте Pioneer.

О функции DHCP сервера

Для воспроизведения аудиофайлов, сохраненных на компонентах в сети, или прослушивания Интернет-радиостанций, требуется включить функцию DHCP сервера маршрутизатора. В случае если на маршрутизаторе отсутствует встроенная функция DHCP-сервера, необходимо настроить сеть вручную. В противном случае воспроизведение аудиофайлов, хранящихся на компонентах в сети, или прослушивание интернет-радиостанций невозможно. Подробнее об этом см. [Меню Network Setup на стр. 45](#).

Авторизация данного ресивера

Чтобы иметь возможность воспроизведения, этот ресивер должен быть авторизован. Это происходит автоматически, когда ресивер устанавливает соединение через сеть с компьютером. Если нет, пожалуйста, произведите авторизацию данного ресивера на компьютере вручную. Метод авторизации (или разрешения) для доступа отличается в зависимости от типа сервера, подключенного в данный момент. Подробнее об авторизации данного ресивера, смотрите инструкции по эксплуатации к серверу.

О HTC Connect

Данный ресивер имеет функцию «HTC Connect» - простой способ прослушивания музыкального содержания со смартфона, сертифицированного по стандарту «HTC Connect».

- 1 Поточковая передача музыки по стандарту «HTC Connect», предусмотренная на данном устройстве, была разработана на основе тестирования функциональной совместимости, как определено в программе сертификации «HTC Connect», со смартфонами, совместимыми с «HTC Connect».
- 2 Функция «Music Navigation» через полосу загрузки музыки в данный момент не поддерживается с «HTC Connect».
- 3 Музыкальные приложения третьей стороны (за исключением предварительно установленного приложения «Music» для HTC) были протестированы на совместимость и могут не работать. Функция «HTC Connect» была протестирована с форматами кодирования MP3, AAC, WMA и WAV. Другие форматы могут быть несовместимы.
- 4 Большая перегрузка сети может создавать помехи при работе «HTC Connect».

Смартфоны, сертифицированные по стандарту «HTC Connect»

Смартфоны, сертифицированные по стандарту «HTC Connect», см. веб-сайт Pioneer для получения актуальной информации о совместимых устройствах и поддерживаемых аудиоформатах.

<http://www.pioneerelectronics.com/htc> (для США)

<http://www.pioneerelectronics.ca/htc> (для Канады)

Характеристики и конструкция могут изменяться без предварительного уведомления.

HTC, HTC Connect и логотип HTC Connect являются торговыми знаками HTC Corporation.

Воспроизведение с функциями Network

Внимание

- В случае конфигурации домена в сетевой среде Windows, невозможно получить доступ к компьютеру через сеть, пока вы находитесь в домене. Вместо входа в домен войдите в систему локального компьютера.
- В некоторых случаях истекшее время воспроизведения может отображаться неправильно.
- Для завершения загрузки требуется около одной минуты после включения питания.

1 Несколько раз нажмите NETWORK, чтобы выбрать категорию для воспроизведения.

До доступа к сети, данному ресиверу может потребоваться несколько секунд.

Выберите категорию из следующего списка:

- **NETRADIO** – Интернет-радио
 - Если выбирается **NETRADIO**, проигрывается радиостанция, которая воспроизводилась в последний раз.
- **M.SERVER** – Компоненты сервера в сети (медиа-сервер)
- **FAVORITE** – Любимые песни, зарегистрированные в данный момент

В зависимости от выбранной категории, отображаются названия папок, файлов, и Интернет-радиостанций.

2 С помощью ↑/↓, выберите папку, музыкальные файлы или Интернет-радиостанцию для воспроизведения, и затем нажмите ENTER.

Нажимайте ↑/↓ для прокрутки списка вверх и вниз и выберите нужный параметр. При нажатии **ENTER**, запускается воспроизведение и отображается экран воспроизведения для выбранного параметра. Для возврата на экран списка, нажмите **RETURN**.

При отображении экрана списка с экрана воспроизведения, если в течение 10 секунд, пока был отображен экран списка, никакая операция не была произведена, автоматически отображается экран воспроизведения.

Могут воспроизводиться только аудиофайлы с обозначением 🎵. Для папок с обозначением 📁, для выбора нужной папки и аудиофайлов используйте ↑/↓ и **ENTER**.

- Когда на экране списка нажимается кнопка ◀◀ или ▶▶, переключается страница.

3 Для воспроизведения нужной песни повторите Шаг 2.

Подробные инструкции см. в разделе ниже.

- Интернет-радиостанции – См. [Прослушивание Интернет-радиостанций на стр. 44](#).
- Медиа-сервер – См. [Воспроизведение аудиофайлов, сохраненных на компонентах в сети на стр. 44](#).
- Favorites – См. [Воспроизведение любимых песен на стр. 44](#).

Основные органы управления воспроизведением

С помощью пульта ДУ данного ресивера можно выполнять следующие операции. Обратите внимание, что в зависимости от текущей воспроизводимой категории некоторые кнопки будут недоступны для управления.

▶ Нажмите NETWORK, чтобы переключить пульт ДУ в рабочий режим NETRADIO, M.SERVER или FAVORITE.

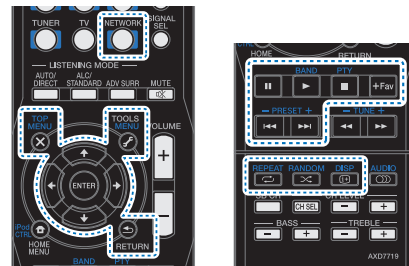

Прослушивание Интернет-радиостанций

Интернет-радио - услуга аудиотрансляции, передающаяся через Интернет. Существует множество Интернет-радиостанций, транслирующих различные услуги из каждой точки мира. Некоторые из них входят во владение, управляются, и транслируются частными лицами, в то время как другие соответствующими традиционными наземными радиостанциями или радиосетями. В то время как для наземных, или OTA (с выходом в эфир), радиостанций, имеются географические ограничения по диапазону транслируемых радиоволн от передатчика по воздуху, доступ к Интернет-радиостанциям может производиться из любой точки мира, все время, пока имеется Интернет-соединение, так как услуги передаются не по воздуху, а через Всемирную паутину. На данном ресивере можно выбирать Интернет-радиостанции по жанрам, а также по регионам. В зависимости от состояния линии Интернет, при воспроизведении Интернет-радио звучание может воспроизводиться неравномерно.

О списке Интернет-радиостанций

Список Интернет-радиостанций на данном ресивере создается, редактируется, и управляется услугой базы данных vTuner, специально предназначенной для использования с данным ресивером. Подробнее о vTuner, см. [vTuner на стр. 49](#).

Сохранение и вызов Интернет-радиостанций

Можно легко сохранить и вызвать сохраненные Интернет-радиостанции. Подробнее об этом см. [Воспроизведение любимых песен ниже](#).

- Для прослушивания Интернет-радиостанций требуется высокоскоростной широкополосный доступ в Интернет. При использовании 56 К или ISDN модема, использование всех функций Интернет-радиостанций может быть невозможным.
- Номер порта отличается в зависимости от Интернет-радиостанции. Проверьте настройки брандмауэра.
- Список Интернет-радиостанций от службы базы данных vTuner может изменяться или удаляться без предупреждения по различным причинам.
- В зависимости от Интернет-радиостанции, трансляции могут быть прекращены или прерваны. В таком случае, невозможно будет прослушать радиостанцию, выбранную из списка Интернет-радиостанций.

Регистрация вещательных станций, отсутствующих в списке vTuner, со специального сайта компании Pioneer

На ресивере можно зарегистрировать и воспроизводить транслирующие радиостанции, не включенные в список радиостанций, распространяемый vTuner. Проверьте код доступа, требующийся для регистрации на ресивере, и с помощью данного кода войдите на особый Интернет-сайт Pioneer и зарегистрируйте транслирующие радиостанции в избранных. Сайт компании Pioneer, посвященный интернет-радио, находится по адресу:

<http://www.radio-pioneer.com>

1 Отобразите экран списка Интернет-радиостанций.

Для отображения экрана списка Интернет-радиостанций выполните шаг 1 в разделе [Воспроизведение с функциями Network на стр. 43](#).

2 С помощью ↑/↓, выберите «Help», затем нажимайте ENTER.

3 С помощью ↑/↓, выберите «Get access code», затем нажимайте ENTER.

Отобразится код доступа, требуемый для регистрации на специальном сайте компании Pioneer, посвященном интернет-радио. Запишите этот адрес на памятку.

На экране **Help** можно проверить следующее:

- **Get access code** – Отображается код доступа, требуемый для регистрации на особом сайте Интернет-радиостанций Pioneer.
- **Show Your WebID/PW** – После регистрации на особом сайте Интернет-радиостанций Pioneer отображается зарегистрированный идентификационный код и пароль.
- **Reset Your WebID/PW** – Сбрасывает всю информацию, зарегистрированную на особом сайте Интернет-радиостанций Pioneer. При сбросе все зарегистрированные вещательные станции также очищаются. Если вы желаете прослушивать те же станции, после сброса выполните регистрацию повторно.

4 Войдите на специальный сайт компании Pioneer, посвященный интернет-радио, с компьютера и выполните процедуру регистрации.

<http://www.radio-pioneer.com>

Войдите на сайт выше, и с помощью кода доступа на шаге 3 выполните регистрацию пользователя, следуя инструкциям на экране.

5 Зарегистрируйте нужные транслирующие радиостанции в избранных, следуя инструкциям на экране компьютера.

Вы можете зарегистрировать как вещательные станции, отсутствующие в списке vTuner, так и станции, включенные в список vTuner. В таком случае, они регистрируются на ресивере как избранные транслирующие радиостанции и могут воспроизводиться.

Воспроизведение аудиофайлов, сохраненных на компонентах в сети

Данный аппарат позволяет воспроизводить музыку на медиа-серверах, подключенных к той же локальной сети (LAN), что и ресивер. Данный аппарат позволяет воспроизводить файлы, сохраненные на следующих устройствах:

- Компьютер с Microsoft® Windows Vista® или Windows XP с установленным Windows Media Player 11
- Компьютер с Microsoft Windows 7, 8 с установленным Windows Media Player 12
- Цифровых медиа-серверах, совместимых с DLNA (на компьютеры или других компонентах)

Воспроизведение любимых песен

В папке Favorites можно зарегистрировать до 64 любимых дорожек на медиа-сервере и/или Интернет-радиостанций. Помните, что можно зарегистрировать только аудиофайлы, сохраненные на компонентах в сети.

Регистрация и удаление аудиофайлов и Интернет-радиостанций в папке Favorites

1 Нажмите NETWORK, чтобы переключить пульт ДУ в рабочий режим M.SERVER или NETRADIO.



2 После выбора дорожки или Интернет-радиостанции, которую вы хотите зарегистрировать, нажмите +Fav.

Выбранная песня или Интернет-радиостанция затем регистрируется в папке Favorites.

Примечание

- Для удаления зарегистрированной песни, выберите папку Favorites, выберите нужную песню для удаления в папке, и нажмите +Fav. Выбранная песня затем удаляется из папки Favorites.

Меню Network Setup

Настройка сети для прослушивания Интернет-радио на данном ресивере.

1 Нажмите NETWORK.

2 Нажмите HOME MENU.

- На телевизоре появляется меню Network Setup (Настройка сети). Для перехода между экранами и выделения пунктов меню используйте кнопки $\uparrow/\downarrow/\leftarrow/\rightarrow$ и ENTER на пульте дистанционного управления.
- Нажмите кнопку RETURN для выхода из текущего меню.
 - Нажмите HOME MENU в любой момент для выхода из меню Network Setup.

3 Выберите настройку, которую требуется отрегулировать.

- Network Configuration**
 - IP Address, Proxy** – Настраивает IP Address/Proxy этого ресивера (см. ниже).
 - Friendly Name** – Название ресивера, отображаемое на компьютере или другом устройстве, подключенном к сети, можно изменить (см. ниже).
 - Parental Lock** – Ограничение использования функций сети (стр. 46).
- Language** – Язык можно настроить на экране дисплея для функции NETWORK (стр. 46).
- Firmware Update** – Используйте для обновления встроенного программного обеспечения ресивера и проверки версии (стр. 46).

- Factory Reset** – Используется для сброса всех настроек сетевого подключения на начальные заводские настройки (стр. 48).
- System Info** – Можно проверить настройки сети данного ресивера (стр. 48).

Конфигурация сети

Настройка IP Address/Proxy

Если к терминалу LAN данного ресивера подключен широкополосный маршрутизатор (со встроенной функцией DHCP сервера), просто включите функцию DHCP сервера, и нет необходимости в ручной настройке сети. Описанную ниже настройку сети нужно выполнять только тогда, когда данный ресивер подключен к широкополосному маршрутизатору без функции DHCP сервера. Перед выполнением настройки сети проконсультируйтесь относительно требуемых настроек с провайдером интернет-услуг (ISP) или администратором сети. Рекомендуется также обращаться к руководству по эксплуатации, прилагаемому к сетевому компоненту.

• IP Address

Вводимый IP-адрес должен быть определен в пределах следующих диапазонов. Если IP-адрес определен вне следующих диапазонов, вы не сможете воспроизводить аудиофайлы, хранящиеся на компонентах в сети, или прослушивать интернет-радиостанции.

Класс A: 10.0.0.1 до 10.255.255.254
 Класс B: 172.16.0.1 до 172.31.255.254
 Класс C: от 192.168.0.1 до 192.168.255.254

• Subnet Mask (Маска подсети)

При прямом подключении xDSL модема или адаптера терминала к данному ресиверу, введите маску подсети, предоставленную на бумаге провайдером Интернет услуги. В большинстве случаев, вводится 255.255.255.0.

• Default Gateway

При подключении шлюза (маршрутизатора) к данному ресиверу, введите соответствующий IP-адрес.

• Первичный DNS-сервер/вторичный DNS-сервер

В случае, если имеется только один DNS сервер, предоставленный провайдером Интернет услуги на бумаге, введите «Primary DNS Server». В случае, если имеется более чем два адреса DNS сервера, введите «Secondary DNS Server» в поле для другого адреса DNS сервера.

• Proxy Hostname/Proxy Port

Данная настройка требуется при подключении данного ресивера к Интернету через прокси-сервер. Введите IP-адрес прокси-сервера в поле «Proxy Hostname». Также, введите номер порта прокси-сервера в поле «Proxy Port».

1 Выберите «Network Configuration» в меню Network Setup.

2 Выберите «IP Address, Proxy» в меню Network Configuration.

3 Выберите нужную настройку DHCP.

При выборе ON, сеть автоматически настраивается, и нет необходимости следовать Шагам 4. Перейдите к Шагу 5. Если в сети нет DHCP сервера и вы выбираете ON, этот ресивер будет использовать свою собственную функцию Auto IP для определения IP-адреса.

- IP-адрес, определяемый функцией Auto IP - 169.254.X.X. Если IP-адрес установлен с помощью функции Auto IP, невозможно будет прослушивать Интернет-радиостанции.

4 Введите IP-адрес, маску подсети, шлюз по умолчанию, первичный DNS-сервер и вторичный DNS-сервер.

Нажимайте \uparrow/\downarrow для выбора цифры и \leftarrow/\rightarrow для перемещения курсора.

5 Выберите «OFF» или «ON» для параметра Enable Proxy Server для отключения или включения прокси-сервера.

При выборе «OFF», перейдите на Шаг 8. При выборе «ON», с другой стороны, перейдите на Шаг 6.

6 Введите адрес прокси-сервера или имя домена.

Используйте \uparrow/\downarrow для выбора знака, \leftarrow/\rightarrow для установки позиции и ENTER для подтверждения выбора.

7 Введите номер порта прокси-сервера.

Используйте \uparrow/\downarrow для выбора знака, \leftarrow/\rightarrow для установки позиции и ENTER для подтверждения выбора.

8 Выберите «OK» для подтверждения настройки IP Address/Proxy.

Дружественное сетевое имя

- 1** Выберите «Network Configuration» в меню Network Setup.
- 2** Выберите «Friendly Name» в меню Network Configuration.
- 3** Выберите «Edit Name», затем выберите «Rename». Если после изменения имени вы хотите восстановить имя по умолчанию, выберите Default.
- 4** Введите нужное имя. Используйте ↑/↓ для выбора знака, ←/→ для установки позиции и ENTER для подтверждения выбора.

Parental Lock (Блокировка от детей)

Задайте ограничения на использование служб Интернета. Также задайте пароль на ограничения использования.

- При отгрузке с завода пароль установлен на «0000».

- 1** Выберите «Network Configuration» в меню Network Setup.
- 2** Выберите «Parental Lock» в меню Network Configuration.
- 3** Введите пароль. Используйте ↑/↓ для выбора знака, ←/→ для установки позиции и ENTER для подтверждения выбора.
- 4** Определите, включить или выключить функцию Parental Lock (Блокировка от детей).
 - OFF – Службы Интернета не ограничены.
 - ON – Службы Интернета ограничены.
- 5** Если вы хотите сменить пароль, выберите «Change Password». В этом случае происходит возврат к шагу 3.

Language (язык)

Язык можно настроить на экране дисплея для функции NETWORK.

- 1** Выберите «Language» в меню Network Setup.
- 2** Выберите нужный язык.
- 3** По завершению нажмите RETURN. Вы возвращаетесь в меню «Network Setup».

Обновление встроенного программного обеспечения

Используйте эту процедуру для обновления встроенного программного обеспечения ресивера.

Если файл обновления отсутствует на веб-сайте Pioneer, значит обновление встроенного программного обеспечения для ресивера не требуется.

Обновление через устройство памяти USB производится путем загрузки файла обновления с компьютера, копирования данного файла на устройство памяти USB и дальнейшего подключения данного устройства памяти USB к порту USB на передней панели ресивера. Для данной процедуры устройство памяти USB с файлом обновления требуется сначала подключить к порту USB на передней панели ресивера.

- Если файл обновления имеется на вебсайте Pioneer, загрузите его на компьютер. При загрузке файла обновления с вебсайта Pioneer на компьютер, файл будет доступен в формате ZIP. Разархивируйте ZIP файл и затем сохраните его на устройстве памяти USB. Если на устройстве USB имеются любые старые загруженные файлы или загруженные файлы для других моделей, удалите их.

Внимание

- НЕ отсоединяйте кабель питания во время обновления.
- Во время обновления не отсоединяйте устройство памяти USB.
- Перед выполнением обновления проверьте версию встроенного программного обеспечения ресивера в меню **System Info** и убедитесь, что программное обеспечение на устройстве памяти USB более новой версии.

- Обновление может привести к сбросу настроек ресивера на начальные заводские установки. Применимо ли это обновление для вашего ресивера - можно подтвердить на веб-сайте Pioneer.

- 1** Выберите «Firmware Update» в меню Network Setup. Ресивер проверит, содержит ли устройство памяти USB, вставленное в порт USB на передней панели ресивера, обновляемое программное обеспечение.

Для обновления выберите «Start».

- 3** При отображении «Updating in progress, don't unplug!», выберите «Start».

- Если отображается «File Not Found», попытайтесь сделать следующее:

- На устройстве памяти USB файл обновления не найден. Храните файл в корневом каталоге устройства памяти USB.
- Попробуйте отсоединить и затем снова присоединить устройство USB или повторно сохранить файл обновления. Если все еще возникает ошибка, попробуйте использовать другое устройство памяти USB.

4 Начнется обновление встроенного программного обеспечения. Пожалуйста, подождите.

Во время обновления произойдет отключение экранного дисплея, и на передней панели высветятся слова «UPDATE».

5 Если отображается сообщение «COMPLETE», обновление завершено.

Произойдет автоматический возврат к экрану воспроизведения.

- Если на дисплее передней панели отображается сообщение «FAIL», обновление не было выполнено. Попробуйте следующее:
 - Выключите питание ресивера, затем снова его включите и попытайтесь снова выполнить обновление программного обеспечения.
 - Попробуйте отсоединить и затем снова присоединить устройство USB или повторно сохранить файл обновления. Если все еще возникает ошибка, попробуйте использовать другое устройство памяти USB.



Настройка сети с помощью браузера Safari

- 1 Запустите браузер Safari на вашем компьютере.
- 2 Нажмите значок Bookmark. Нажмите список Bonjour (a) и затем выберите имя данного ресивера (Friendly Name) (b) в Bookmark.

Если список Bonjour не отображается, получите доступ к IP-адресу http://(IP-адрес ресивера) из браузера Safari.

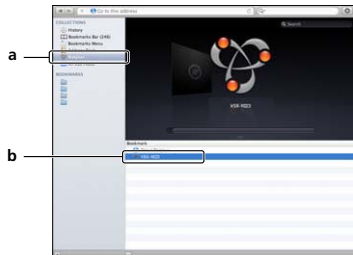

- 3 Нажмите «IP», «Proxy Setting».

- 4 Выполните сетевые настройки вручную и затем нажмите Apply.

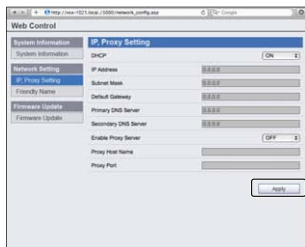

Примечание

- Настройка для сети подтверждена для Mac OS X 10.7 и Safari 5.1.

Настройка сетевого имени с помощью браузера Safari

- 1 Запустите браузер Safari на вашем компьютере.
- 2 Нажмите значок Bookmark. Нажмите список Bonjour (a) и затем выберите имя данного ресивера (Friendly Name) (b) в Bookmark.

- 3 Нажмите «Friendly Name».
- 4 Введите сетевое имя и затем нажмите «Apply» (Применить).



Примечание

- Настройка для сети подтверждена для Mac OS X 10.7 и Safari 5.1.

Обновление встроенного программного обеспечения с помощью браузера Safari

- 1 Запустите браузер Safari на вашем компьютере.
- 2 Нажмите значок Bookmark. Нажмите список Bonjour (a) и затем выберите имя данного ресивера (Friendly Name) (b) в Bookmark.

- 3 Нажмите Firmware Update.



- 4 Нажмите кнопку Start.

Отобразится экран подготовки обновления встроенного программного обеспечения. Если экран не переключается автоматически, нажмите Click here.



5 Найдите самую последнюю версию встроенного программного обеспечения на вашем компьютере (a), и затем нажмите Upload (b).

Расширение файла встроенного программного обеспечения - fw. Выберите файл, имеющий расширение fw.

Отображается экран подтверждения. Если вы продолжаете обновление встроенного программного обеспечения, нажмите «ОК». После того, как запустится процесс обновления встроенного ПО, вы не сможете остановить его. Подождите, пока не загрузится файл (потребуется около одной минуты, в зависимости от ваших настроек LAN соединения).

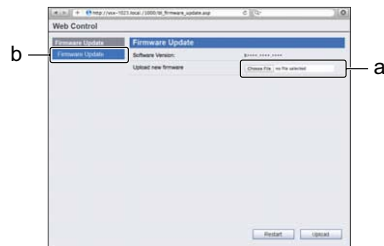

6 Отобразится экран состояния обновления встроенного ПО.

По завершении обновления появится надпись «The upload process finished successfully.» (Процесс обновления успешно завершен).

По завершении обновления отсоедините кабель питания от розетки переменного тока.

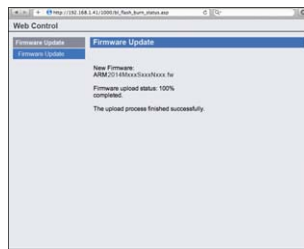

Возврат к заводским установкам

Используется для сброса всех настроек сетевого подключения на начальные заводские настройки.

- 1 Выберите «Factory Reset» в меню Network Setup.
- 2 Выберите «Start».
- 3 Нажмите «ОК» для подтверждения.

Произойдет автоматический возврат к экрану воспроизведения.

Информация о системе

Можно проверить состояние настроек следующих связанных с сетью параметров.

- IP-адрес – Проверьте IP-адрес данного ресивера.
- MAC-адрес – Проверьте MAC-адрес данного ресивера.
- Идентификатор версии – Проверьте версию встроенного программного обеспечения данного ресивера.

- 1 Выберите «System Info» в меню Network Setup. Отобразится состояние настроек связанных с сетью параметров.
- 2 По завершению нажмите RETURN. Вы возвращаетесь в меню «Network Setup».

О воспроизведении через сеть

Функция воспроизведения через сеть данного аппарата использует следующие технологии:

Windows Media Player

Подробнее об этом см. [Windows Media Player 11/Windows Media Player 12 на стр. 49.](#)

DLNA



Аудиопроигрыватель DLNA CERTIFIED™

Digital Living Network Alliance (DLNA) — это межотраслевая организация компаний-производителей бытовой электроники, компьютерных и мобильных устройств. Digital Living упрощает совместное использование мультимедийного контента через проводную или беспроводную сеть в домашних условиях.

Логотип сертификации DLNA позволяет легко опознавать изделия, соответствующие спецификациям DLNA Interoperability Guidelines. Данное устройство соответствует спецификации DLNA Interoperability Guidelines v1.5.

При подключении к данному проигрывателю компьютера, на котором установлено и работает программное обеспечение сервера DLNA, или другого устройства, совместимого с DLNA может потребоваться изменение некоторых настроек программного обеспечения или других устройств. Для получения более подробной информации, пожалуйста, обращайтесь к инструкциям по эксплуатации соответствующего программного обеспечения или устройства.

DLNA™, логотип DLNA и DLNA CERTIFIED™ - это торговые марки, знаки обслуживания или сертификационные знаки Digital Living Network Alliance.

Материал, воспроизводимый через сеть

- Даже при перекодировки в совместимый формат некоторые файлы могут не воспроизводиться правильно.
- Файлы видео- и фотоизображений воспроизводиться не могут.
- В некоторых случаях прослушивание интернет-радиостанции может быть недоступно, даже если радиостанция может быть выбрана из списка радиостанций.
- В зависимости от типа сервера или используемой версии, некоторые функции могут не поддерживаться.
- Поддерживаемые форматы файлов отличаются в зависимости от сервера. В связи с этим файлы, не поддерживаемые сервером, на данном устройстве не отображаются. За более подробной информацией обращайтесь к производителю сервера.

Ограничение ответственности за материал третьих сторон

Для доступа к информации, предоставляемой третьими лицами, требуется высокоскоростное подключение к Интернету, а, также, возможно, регистрация учётной записи и оплаченная подписка.

Услуги третьих лиц в области информационного содержания могут быть изменены, приостановлены, прерваны, или прекращены в любое время без уведомления, и компания Пионер отказывается от любой ответственности в таких случаях.

Компания Пионер не утверждает и не гарантирует, что услуги по предоставлению подобной информации будут оказываться в будущем или будут доступными для конкретного промежутка времени, и любая такая гарантия, прямо оговоренная или подразумеваемая, не признаётся.

О характерных особенностях воспроизведения через сеть

- Воспроизведение может остановиться при отключении компьютера или при удалении мультимедийных файлов, хранящихся на нем, во время воспроизведения контента.
- При обнаружении проблем в сетевой среде (перегруженность сетевого потока, др.) контент может не отображаться или не воспроизводиться надлежащим образом (воспроизведение может прерываться или останавливаться). Для наилучшего исполнения, рекомендуется соединение 100BASE-TX между проигрывателем и компьютером.

- При одновременном воспроизведении нескольких клиентов, как может быть в некоторых случаях, воспроизведение прерывается или приостанавливается.
- В зависимости от программного обеспечения системы безопасности на подключенном компьютере, и настроек такого программного обеспечения, сетевое соединение может блокироваться.

Pioneer не несет ответственности за любые сбои проигрывателя и/или функций NETWORK по причине ошибок/сбоев связи, связанных с сетевым соединением и/или компьютером, или другим подключенным оборудованием. Пожалуйста, свяжитесь с производителем компьютера или провайдером интернет-услуг.

Данное изделие содержит технологию, принадлежащую Microsoft Corporation, и не может использоваться или распространяться без лицензии от Microsoft Licensing, Inc. Microsoft, Windows, Windows Media и Windows Vista являются зарегистрированными торговыми марками или торговыми марками Microsoft Corporation в США и/или других странах.

Справочник

aacPlus

Декодер AAC использует технологию aacPlus, разработанную Coding Technologies. (www.codingtechnologies.com)



FLAC

FLAC (Free Lossless Audio Codec) - это аудиоформат, позволяющий выполнить кодирование без потерь. В FLAC, звук сжимается без никаких потерь качества. Подробнее о FLAC, посетите следующий веб-сайт: <http://flac.sourceforge.net/>

vTuner

vTuner - это оплачиваемая Интернет-услуга базы данных, позволяющая прослушивать радиостанции и телевизионные трансляции через Интернет. Список vTuner содержит тысячи

радиостанций со 100 различных стран по всему миру. Подробнее о vTuner, посетите следующий веб-сайт: <http://www.radio-pioneer.com>

«Данное изделие защищено определенными правами интеллектуальной собственности NEMS и BridgeCo. Использование или распределение такой технологии вне данного изделия без лицензии от NEMS и BridgeCo или авторизованного филиала запрещено.»

Windows Media

Windows Media - это мультимедийная структура для создания носителя и распространения для Microsoft Windows. Windows Media также является зарегистрированной торговой маркой или торговой маркой Microsoft Corporation в С.Ш.А. и/или других странах. Используйте приложение, лицензированное от Microsoft Corporation для создания, распространения, или воспроизведения материала формата Windows Media. Использование приложения, не авторизованного Microsoft Corporation, может вызвать сбои.

Windows Media Player 11/Windows Media Player 12

Windows Media Player - это программное обеспечение для предоставления музыки, фотографий и кинофильмов для домашних стереофонических систем и телевизоров от компьютера с Microsoft Windows.

С данным программным обеспечением, файлы, сохраненные на компьютере, могут воспроизводиться от различных устройств в любом месте, как дома.

Данное программное обеспечение может быть загружено с веб-сайта Microsoft.

- Windows Media Player 11 (для Windows XP или Windows Vista)
- Windows Media Player 12 (для Windows 7, 8)

Подробнее, посетите официальный веб-сайт Microsoft.

О воспроизводимых форматах файлов

Функция NETWORK данного ресивера поддерживает следующие форматы файлов. Обратите внимание, что некоторые форматы файлов недоступны для воспроизведения, хотя они указаны в списке воспроизводимых форматов файлов. Также, совместимость форматов файлов отличается в зависимости от типа сервера. Для подтверждения совместимости форматов файлов, поддерживаемых сервером, проверьте сервер.



- На воспроизведение Интернет-радиостанций может оказывать влияние среда передачи данных Интернет, и в этом случае воспроизведение может быть невозможно, даже при форматах файлов, перечисленных здесь.
- При форматах файлов WAV, FLAC, AIFF и Apple Lossless, когда последовательно воспроизводятся музыкальные файлы с одинаковым форматом, частотой дискретизации, числом битов квантования и числом каналов, они воспроизводятся без пауз.
 - Воспроизведение без пауз невозможно, если формат преобразуется (перекодируется) сервером.
 - Воспроизведение без пауз невозможно в режиме DMR.

Музыкальные файлы

Расширение Поток

MP3 (MPEG-1 Audio Layer 3)

.mp3 ^a	Частота дискретизации	32 кГц, 44,1 кГц, 48 кГц
	Разрядность	16 бит
	Канал	2-кан.
	Битрейт	8 кб/сек до 320 кб/сек
	VBR/CBR	Поддерживается/ Поддерживается

WAV (LPCM)

.wav	Частота дискретизации	32 кГц, 44,1 кГц, 48 кГц, 88,2 кГц, 96 кГц, 176,4 кГц, 192 кГц
	Разрядность	16 бит, 24 бит
	Канал	2-кан.

WMA (WMA2/7/8/9)

.wma ^b	Частота дискретизации	32 кГц, 44,1 кГц, 48 кГц
	Разрядность	16 бит
	Канал	2-кан.
	Битрейт	5 кб/сек до 320 кб/сек
	VBR/CBR	Поддерживается/ Поддерживается

AAC (MPEG-4 AAC LC, MPEG-4 HE AAC (aacPlus v1/2))

.m4a .aac .3gp .3g2	Частота дискретизации	32 кГц, 44,1 кГц, 48 кГц
	Разрядность	16 бит
	Канал	2-кан.
	Битрейт	16 кб/сек до 320 кб/сек
	VBR/CBR	Поддерживается/ Поддерживается

FLAC

.flac ^c	Частота дискретизации	32 кГц, 44,1 кГц, 48 кГц, 88,2 кГц, 96 кГц, 176,4 кГц, 192 кГц
	Разрядность	16 бит, 24 бит
	Канал	2-кан.

AIFF

.aif .aiff	Частота дискретизации	32 кГц, 44,1 кГц, 48 кГц, 88,2 кГц, 96 кГц, 176,4 кГц, 192 кГц
	Разрядность	16 бит, 24 бит
	Канал	2-кан.

Apple Lossless

.m4a .mp4	Частота дискретизации	32 кГц, 44,1 кГц, 48 кГц, 88,2 кГц, 96 кГц
	Разрядность	16 бит, 24 бит
	Канал	2-кан.

- Технология декодирования аудиосигналов MPEG Layer-3 используется по лицензии Fraunhofer IIS и Thomson multimedia.
- Могут воспроизводиться файлы, закодированные с помощью Windows Media Codecs 9, но некоторые части стандарта не поддерживаются; в частности, Pro, Lossless, Voice.
- Не поддерживаются несжатые файлы FLAC. Pioneer не гарантирует воспроизведение.



Использование «Home Menu» (главного меню)

В следующем разделе описана подробная настройка ресивера при работе и тонкая настройка отдельных систем громкоговорителей в соответствии с личными предпочтениями.

Внимание

- Если к ресиверу подключены наушники, отсоедините их.
- VSX-S510: Нельзя использовать Home Menu, если выбран вход **NETRADIAL, M.SERVER, FAVORITE, iPod/USB** или **ADAPTER**.
- Только VSX-S310: Нельзя использовать Home Menu, если выбран вход **iPod/USB**.

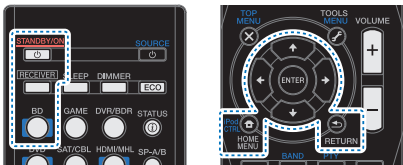

1 Включите ресивер и используемый телевизор.

Нажмите кнопку **STANDBY/ON** для включения.

2 Переключите вход телевизора таким образом, чтобы он подключался к ресиверу.

3 Нажмите **RECEIVER**, затем нажмите **HOME MENU**.

На телевизоре появляется «Home Menu» (главное меню). Для перехода между экранами и выделения пунктов меню используйте кнопки **↑/↓/←/→** и **ENTER** на пульте дистанционного управления. Нажмите кнопку **RETURN** для выхода из текущего меню.

- Нажмите **HOME MENU** в любой момент для выхода из «Home Menu».

4 Выберите настройку, которую требуется отрегулировать.

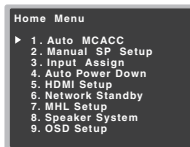

VSX-S510

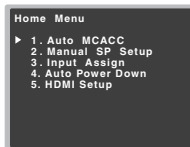

VSX-S310

- **Auto MCACC** – Это быстрая и эффективная настройка объемного звучания (см. раздел [Автоматическая настройка объемного звучания \(MCACC\)](#) на [стр. 23](#)).
- **Manual SP Setup**
 - **Speaker Setting** – Указывает размер и количество подключенных громкоговорителей (см. ниже).
 - **X.Over** – Укажите, какие частоты будут посылаться на низкочастотный громкоговоритель (см. [стр. 52](#)).
 - **Channel Level** – Регулирует общий баланс используемой акустической системы ([стр. 52](#)).
 - **Speaker Distance** – Указывает расстояние до громкоговорителей с места слушателя ([стр. 53](#)).
- **Input Assign**
 - **Analog Input** – Укажите, что вы подключились к аудиовходу **ANALOG IN1** ([стр. 53](#)).
- **Auto Power Down** – Устанавливает автоматическое отключение питания, если ресивер не находился в работе в течение указанного периода времени (см. [Меню Auto Power Down \(автоматическое отключение питания\)](#) на [стр. 54](#)).
- **HDMI Setup** – Настраивает функцию возвратного аудиоканала или устанавливает или нет входной сигнал HDMI на выход Standby Through в режиме ожидания (см. [HDMI Setup](#) на [стр. 57](#)).
- **Network Standby** (только VSX-S510) – Допускается использование функции AirPlay, даже если ресивер находится в режиме ожидания (см. [Меню Network Standby \(Ожидание сети\)](#) (только VSX-S510) на [стр. 54](#)).
- **MHL Setup** (только VSX-S510) – Изменяет настройки, связанные с MHL.
- **Speaker System** (только VSX-S510) – Указывает, как вы используете терминалы громкоговорителей ([стр. 55](#)).

- **OSD Setup** (только VSX-S510) – Включается/выключается функция наложения **ON/OFF**.

Ручная настройка громкоговорителей

Данный ресивер позволяет выполнять более точную настройку для оптимизации объемного звучания. Эти настройки необходимо выполнить только один раз (их повторное выполнение требуется после замены имеющейся акустической системы на новую или подключения новых громкоговорителей).

Эти настройки предназначены для точной регулировки системы, но если вас устраивают характеристики системы, достигнутые в результате выполнения указаний раздела [Автоматическая настройка объемного звучания \(MCACC\)](#) на [стр. 23](#), в регулировке всех этих настроек нет необходимости.

Внимание

- Только VSX-S510: В зависимости от настройки **Speaker System**, будут различия в параметрах громкоговорителя, которые можно регулировать. Экранный дисплей для этих рабочих инструкций показывает пример, когда настройка **Speaker System** установлена на **Surr. Back**.

Настройка громкоговорителей

Этот параметр служит для указания конфигурации громкоговорителей (размера и количества). Рекомендуется проверить, правильны ли значения, установленные в соответствии с указаниями раздела [Автоматическая настройка объемного звучания \(MCACC\)](#) на [стр. 23](#).

1 Выберите «Manual SP Setup» в Home Menu.

2 Выберите «Speaker Setting» в меню Manual SP Setup.

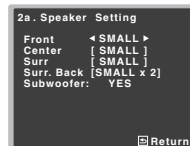
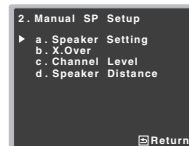

3 Выберите нужный набор громкоговорителей, а затем их размер.

С помощью кнопок ◀/▶ выберите размер (и количество) каждого из следующих громкоговорителей:

- **Front** – Выберите **LARGE**, если передние громкоговорители эффективно воспроизводят низкие частоты или если не подключен низкочастотный громкоговоритель. Выберите **SMALL** для передачи низких частот на низкочастотный громкоговоритель.
- **Center** – Выберите **LARGE**, если центральный громкоговоритель эффективно воспроизводит низкие частоты, или **SMALL** для передачи низких частот на другие громкоговорители или низкочастотный громкоговоритель. Если центральный громкоговоритель не подключен, выберите **NO** (сигнал центрального канала направляется на остальные громкоговорители).
- **Surr** – Выберите **LARGE**, если громкоговорители объемного звучания эффективно воспроизводят низкие частоты. Выберите **SMALL** для передачи низких частот на другие громкоговорители или низкочастотный громкоговоритель. Если громкоговорители объемного звучания не подключены, выберите пункт **NO** (сигналы этих каналов будут направляться на остальные громкоговорители).
- **Surr. Back** (только VSX-S510) – Выберите число имеющихся задних громкоговорителей объемного звучания (один, два или нет). Выберите **LARGE**, если ваши задние громкоговорители объемного звучания эффективно воспроизводят низкие частоты. Выберите **SMALL** для передачи низких частот на другие громкоговорители или низкочастотный громкоговоритель. Если задние громкоговорители объемного звучания не подключены, выберите **NO**.
– Только VSX-S510: При использовании только одного заднего громкоговорителя объемного звучания, подключите его к терминалам **SURROUND BACK L (Single)**.
- **Subwoofer** – Сигналы низкочастотного эффекта и низкие частоты каналов, установленных на **SMALL**, выводятся на низкочастотный громкоговоритель, если выбран пункт **YES** (см. примечания ниже). Выберите пункт **PLUS**, если низкочастотный громкоговоритель должен воспроизводить звук непрерывно или если нужно более глубокое басовое звучание (при этом низкие частоты, которые обычно передаются на передние и центральный громкоговорители, также выводятся на низкочастотный громкоговоритель). Если низкочастотный громкоговоритель не подключен,

выберите пункт **NO** (низкие частоты будут выводиться через другие громкоговорители).

4 По завершению нажмите RETURN.

Вы вернетесь в меню «Manual SP Setup» (Ручная настройка громкоговорителей).

Примечание

- Если для передних громкоговорителей выбран **SMALL**, для низкочастотного громкоговорителя автоматически выбирается настройка **YES**. Кроме того, центральный громкоговоритель, громкоговорители объемного звучания, задние громкоговорители объемного звучания (только VSX-S510) не могут быть установлены на **LARGE**, если передние громкоговорители установлены на **SMALL**. Все низкие частоты при этом передаются на низкочастотный громкоговоритель.
- Если для громкоговорителей объемного звучания установлено значение **NO**, для задних громкоговорителей объемного звучания будет автоматически установлено значение **NO** (только VSX-S510).
- Если вам нравится звучание с мощными басами, и подключен низкочастотный громкоговоритель, целесообразно выбрать для передних громкоговорителей **LARGE**, а для низкочастотного громкоговорителя – параметр **PLUS**. Но это не гарантирует наилучшего воспроизведения низких частот. В зависимости от размещения громкоговорителей в помещении качество низких частот может даже ухудшиться. В этом случае попробуйте изменить расположение или направление громкоговорителей. Если не удастся достичь хороших результатов, проверьте звук низких частот при настройках **PLUS** и **YES**, или же устанавливая настройки передних громкоговорителей на **LARGE** и **SMALL** и определите, когда звучание будет наилучшего качества. При затруднениях самое простое решение – направить все низкие частоты на низкочастотный громкоговоритель, выбрав для передних громкоговорителей **SMALL**.

X.Over

- Значение по умолчанию: **100Hz**

Эта настройка определяет частоту отсечки между низкочастотными звуками, воспроизводимыми громкоговорителями, для которых выбран **LARGE**, или низкочастотным громкоговорителем и низкочастотными звуками, воспроизводимыми громкоговорителями, для

которых выбран **SMALL**. Он также определяет частоту отсечки для канала низкочастотных эффектов.

- Для получения более подробной информации о настройке размеров громкоговорителей см. [Настройка громкоговорителей на стр. 51](#).

1 Выберите «Manual SP Setup» в Home Menu.

2 Выберите «X.Over» в меню Manual SP Setup.



3 Выберите частоту среза.

Частоты ниже этого значения будут передаваться на низкочастотный громкоговоритель (или громкоговорители размера **LARGE**).

4 По завершению нажмите RETURN.

Вы вернетесь в меню «Manual SP Setup» (Ручная настройка громкоговорителей).

Уровень канала

Настройки уровня канала позволяют отрегулировать общий баланс акустической системы и являются важным фактором при настройке системы домашнего театра.

⚠ ОСТОРОЖНО

- Тестовые сигналы, используемые при настройке уровня канала, воспроизводятся на высоком уровне громкости.

1 Выберите «Manual SP Setup» в Home Menu.

2 Выберите «Channel Level» в меню Manual SP Setup.



3 Выберите параметр настройки.

- **Manual** – Перемещая тестовый тональный сигнал вручную от одного громкоговорителя к другому и отрегулируйте уровни отдельных каналов.
- **Auto** – Отрегулируйте уровни каналов, перемещая тестовый тональный сигнал от одного громкоговорителя к другому автоматически.

4 Подтвердите выбранный параметр настройки.

Тестовые тональные сигналы начнут генерироваться после нажатия **ENTER**. После увеличения громкости до контрольного уровня будут выводиться тестовые звуковые сигналы.

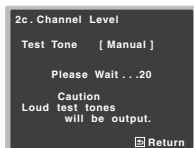

5 Отрегулируйте уровень каждого канала с помощью </>.

Если выбран пункт **Manual**, используйте </> для переключения громкоговорителей. При выборе пункта **Auto** будут воспроизведены тестовые тональные сигналы в порядке, показанном на экране:

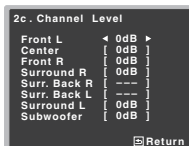

Отрегулируйте уровень каждого громкоговорителя после того, как начнут генерироваться тестовые звуковые сигналы.

Примечание

- Если вы используете прибор для измерения уровня звукового давления (SPL-метр), снимите показания в основной точке прослушивания и установите для уровня каждого громкоговорителя значение 75 дБ SPL (режим C-weighting/slow reading (емкостное взвешивание/медленное чтение)).
- Тестовый звуковой сигнал низкочастотного громкоговорителя воспроизводится с низкой громкостью. Может потребоваться регулировка уровня после тестирования при помощи текущей звуковой программы.

6 По завершению нажмите RETURN.

Вы вернетесь в меню «Manual SP Setup» (Ручная настройка громкоговорителей).

Совет

- Уровень каналов можно изменить в любое время; для этого нажмите **RECEIVER**, а затем нажмите **CH SEL** и **CH LEVEL +/-** – на пульте ДУ. Можно также нажать **CH SEL** и с помощью </> выбрать канал, а затем с помощью </> настроить уровни каналов.

Расстояние до громкоговорителей

Для обеспечения хорошей глубины звучания и пространственного ощущения системы следует указать расстояние от громкоговорителей до места слушателя. В результате ресивер вносит в сигналы необходимые задержки, которые обеспечивают хорошее объемное звучание.

1 Выберите «Manual SP Setup» в Home Menu.

2 Выберите «Speaker Distance» в меню Manual SP Setup.



3 Отрегулируйте расстояние для каждого громкоговорителя с помощью </>.

Расстояние до каждого громкоговорителя можно отрегулировать с шагом в 0,1 м.

4 По завершению нажмите RETURN.

Вы вернетесь в меню «Manual SP Setup» (Ручная настройка громкоговорителей).

Меню назначения входов

Присваивается функция входа для входного терминала аналогового аудио.

- Для назначения входов цифрового сигнала, см. [Выбор входного аудиосигнала на стр. 26](#).

Аналоговый вход

Входной терминал аудио **ANALOG IN1** назначается на **CD** по заводским настройкам, но его можно изменить на вход **TV**.

1 Выберите «Input Assign» в Home Menu.

2 Выберите «Analog Input» в меню Input Assign.



VSX-S510

3 Выберите желаемую опцию входа для входного терминала аудио ANALOG IN1.

4 По завершению нажмите RETURN.

Вы возвращаетесь в меню «Input Assign» (Назначение входа).

Примечание

- При воспроизведении аналогового входного аудио переключитесь на меню входа **CD** или **TV**, нажмите **RECEIVER** и несколько раз нажмите **SIGNAL SEL**, чтобы выбрать **A** (Аналоговый). (см. раздел [Выбор входного аудиосигнала на стр. 26](#))

Меню Auto Power Down (автоматическое отключение питания)

Устанавливает автоматическое отключение питания ресивера по истечении установленного времени (если питание было включено без работы в течение нескольких часов).

1 Выберите «Auto Power Down» в Home Menu.

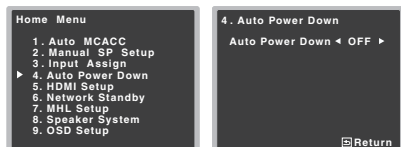

VSX-S510

2 Настройте ресивер на автоматическое отключение по истечении установленного времени (только VSX-S510), если не выполнялось никаких операций и не регулировалась громкость на входе.

Только VSX-S510

- Выберите 15 минут (значение по умолчанию) или 30 минут, 60 минут или ВЫКЛ (**OFF**).

Только VSX-S310

- Можно выбрать 2, 4 или 6 часов (значение по умолчанию), или **OFF** (если не требуется автоматическое отключение).

Внимание

- Если параметр HDMI AUDIO PARAMETER настроен на THRU, и никаких операций управления не выполняется, происходит автоматическое отключение питания.

Только VSX-S510

- Если кнопка Network Standby включена (**ON**), ресивер переключится в режим ожидания сети.
- Даже когда выводятся изображения, если уровень громкости на входе слишком низкий, ресивер автоматически выключится (**OFF**).
- В зависимости от подключенного устройства, статическое электричество, наведенное устройством, может препятствовать автоматическому отключению питания.
- Если уровень громкости на входе слишком низкий, то в некоторых случаях может активироваться функция автоматического отключения питания.
- Во время просмотра фотографий непрерывающийся просмотр без выполнения каких-либо операций управления активирует автоматическое отключение питания.

3 По завершению нажмите RETURN.

Вы возвращаетесь в «Home Menu» (главное меню).

Меню Network Standby (Ожидание сети) (только VSX-S510)

Эта настройка разрешает функцию AirPlay для работы ресивера от компьютера, подключенного к той же локальной сети, что и используемый ресивер, даже если ресивер находится в режиме ожидания.

- Значение по умолчанию: **OFF**

1 Выберите «Network Standby» в Home Menu.

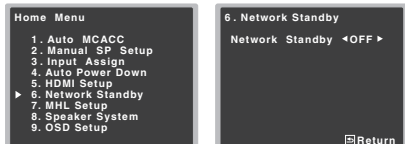

2 Выберите ON (ВКЛ) или OFF (ВЫКЛ) для режима Network Standby (Ожидание сети).

- ON** – Функция AirPlay может использоваться, даже если ресивер находится в режиме ожидания.
- OFF** – Функция AirPlay может не использоваться, если ресивер находится в режиме ожидания (Это позволит снизить потребляемую мощность в режиме ожидания).
 - Если параметр **Network Standby** установлен на **ON**, потребляемая мощность в режиме ожидания увеличится.

3 По завершению нажмите RETURN.

Вы возвращаетесь в «Home Menu» (главное меню).

Меню настройки MHL (только VSX-S510)

Выберите, переключать или нет вход автоматически на вход MHL, когда подключено MHL-совместимое устройство.

Примечание

- Это действительно только для MHL-совместимых устройств, поддерживающих эту функцию.

1 Выберите «MHL Setup» в Home Menu.



2 Выберите ON (ВКЛ) или OFF (ВЫКЛ) для режима MHL Setup (Ожидание сети).

3 По завершению нажмите RETURN.
Вы возвращаетесь в «Home Menu» (главное меню).

Настройка системы громкоговорителей (Speaker System) (только VSX-S510)

Настройте режим использования терминалов задних громкоговорителей объемного звучания и терминалов громкоговорителя В.

- Значение по умолчанию: **NORMAL**

1 Выберите «Speaker System» в Home Menu.



2 Выберите настройку системы громкоговорителей с помощью кнопок ◀/▶.

- **Normal** – Стандартная 5.1- или 7.1-канальная система объемного звучания (План [A] или План [D]).
- **SP-B** – Позволяет устанавливать громкоговоритель В в другой комнате так, чтобы можно было прослушивать стереозвук в другом месте (План [B]).
- **SB-Single** – Система объемного звучания с дополнительным задним громкоговорителем объемного звучания (одно устройство).

3 По завершению нажмите RETURN.
Вы возвращаетесь в «Home Menu» (главное меню).

Меню настройки экранного дисплея (только VSX-S510)

Задает ON/OFF функции наложения.

1 Выберите «OSD Setup» в Home Menu.



2 Выберите ON (ВКЛ) или OFF (ВЫКЛ) для режима OSD Setup (Ожидание сети).

3 По завершению нажмите RETURN.
Вы возвращаетесь в «Home Menu» (главное меню).

Меню HDMI Setup (только VSX-S310)

Если ваш телевизор поддерживает функцию возвратного аудиоканала (ARC), подключите телевизор и данное устройство кабелем HDMI, и аудиоканал телевизора переключится на данное устройство через терминал HDMI без необходимости подключения аудиокабеля.

Возможна передача сигналов от подключенного через HDMI проигрывателя к телевизору, даже когда этот ресивер находится в режиме ожидания.

ⓘ Внимание

- При включении функции ARC используйте Высокоскоростную кабель HDMI[®]™. С другими кабелями HDMI функция ARC может работать неправильно.

1 Выберите «HDMI Setup» в Home Menu.

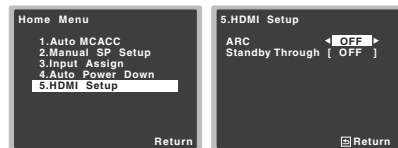

2 Выберите нужную настройку «ARC».

Если к ресиверу подключен телевизор, поддерживающий функцию возвратного аудиоканала через HDMI, звук с телевизора может вводиться через терминал HDMI.

- **ON** – Звук с телевизора вводится через терминал HDMI.
- **OFF** – Звук с телевизора вводится с входных терминалов аудио, отличных от входов HDMI.

3 Выберите нужную настройку «Standby Through».

Когда ресивер находится в режиме ожидания, входной сигнал HDMI, выбранный здесь, будет выводиться на телевизор через HDMI.

- **LAST** – Будет выводиться предварительно выбранный входной сигнал HDMI.
- **BD, DVD, SAT/CBL, GAME** – Будет выводиться выбранный здесь входной сигнал HDMI.
- **OFF** – Сигнал не будет выводиться в режиме ожидания.
 - Если настройка **Standby Through** не установлена на **OFF**, то потребление энергии в режиме ожидания будет увеличиваться.

4 По завершению нажмите RETURN.
Вы возвращаетесь в «Home Menu» (главное меню).

Перед запуском функции ARC

При запуске функции ARC, переключите телевизор и данное устройство в режим STANDBY (ожидания) после подключения данного устройства к телевизору. Затем включите питание данного устройства и после этого телевизор. Чтобы запустить функцию ARC после подключения данного устройства к телевизору кабелем HDMI, необходимо переключить вход на телевизоре на

входной режим, требуемый для подключения к данному устройству.

Затем можно выбрать телевизионную программу.

Внимание

- Функция ARC может не работать, даже если выполнены все вышеуказанные условия. В этом случае слушайте аудиоканал телевизора после подключения данного устройства к телевизору аудиокабелем.
- Функция CEC (Consumer Electronic Control) может активироваться, если включена функция ARC, вызывая включение и выключение электропитания и переключение между входами. Так как данное устройство не гарантирует синхронизированное управление на основе функции CEC, рекомендуется выключить настройку HDMI CONTROL на подключенном проигрывателе. Данное устройство может работать неправильно, если на проигрывателе включена настройка HDMI CONTROL. Подробнее см. инструкцию по эксплуатации соответствующего устройства. Если устройство не работает, выключите функцию ARC. В этом случае слушайте аудиоканал телевизора после подключения данного устройства к телевизору аудиокабелем.

Кроме того, данное устройство не гарантирует синхронизированное управление, которое позволяет пульту ДУ телевизора управлять уровнем громкости (в том числе приглушением звучания). Используйте данное устройство, чтобы управлять уровнем громкости (в том числе приглушением звучания).

- При подключении других устройств или выполнении изменений в подключении к данному устройству, выключайте электропитание и вынимайте кабель питания из настенной розетки. После завершения всех подключений, вставьте кабель питания в настенную розетку.
- Если кабель питания подключается при включенной функции ARC, для инициализации HDMI потребуется от 2 до 10 секунд. Данное устройство может не работать во время инициализации. Во время инициализации индикатор HDMI на дисплее будет мигать. Включите устройство после того, как прекратится мигание.



Нижеуказанные синхронизируемые операции с совместимыми с функцией **Control** с HDMI телевизором Pioneer или проигрывателем Blu-ray Disc возможны, если компонент подключен к ресиверу с помощью кабеля HDMI.

• Режим синхронизированного управления

С помощью пульта ДУ телевизора можно настроить уровень громкости или приглушить звук ресивера.

• Синхронизация питания с телевизором

• Автоматическое переключение входов

Вход ресивера автоматически переключается при переключении канала телевизора или воспроизведении компонента, совместимого с функцией **Control** по HDMI.

ⓘ Внимание

- Для устройств Pioneer, функции **Control** по HDMI называются «KURO LINK».
- Эту функцию нельзя использовать с компонентами, не поддерживающими функцию **Control** по HDMI.
- Мы гарантируем только, что данный ресивер будет работать с компонентами Pioneer, совместимыми с функцией **Control** с HDMI. Однако мы не гарантируем, что все синхронизируемые операции будут работать с компонентами, поддерживающими функцию **Control** с HDMI.
- Используйте Высокоскоростной кабель HDMI®/™ при использовании функцией **Control** по HDMI. Функция **Control** по HDMI может не работать надлежащим образом при использовании кабеля HDMI другого типа.
- Подробнее о конкретных операциях, настройках, и др., смотрите также инструкции по эксплуатации к каждому компоненту.

Подключение функции Управление по HDMI

Можно использовать синхронизированное управление для подключенного телевизора и других компонентов.

- Обязательно подключите аудиокабель телевизора к аудиовходу этого устройства. Когда телевизор и ресивер подключены через разъемы HDMI, и если телевизор поддерживает функцию возвратного аудиоканала через HDMI, звук с телевизора вводится в ресивер через терминал HDMI, поэтому нет необходимости подсоединять аудиокабель. В таком случае, установите параметр **ARC** в **HDMI Setup** на **ON** (см. [HDMI Setup ниже](#)).

Подробнее, см. [Подключение с помощью HDMI на стр. 17](#).

ⓘ Внимание

- При выполнении подключений или изменении соединений в системе обязательно отключите питание и отсоедините кабель питания от сетевой розетки. После завершения всех подключений подсоедините кабель питания к сетевой розетке.
- После подключения данного ресивера к розетке переменного тока, запускается процесс инициализации HDMI, занимающий от 2 до 10 секунд. Во время инициализации, любые операции недоступны. Во время инициализации на дисплее мигает индикатор HDMI, и данный ресивер можно включить только после остановки мигания.
- Для максимально эффективного использования данной функции, рекомендуется подключить компонент HDMI не к телевизору, а напрямую к терминалу HDMI данного ресивера.

HDMI Setup

Требуется отрегулировать настройки данного ресивера, а также подключенных компонентов, совместимых с функцией **Control** по HDMI. Дополнительные сведения приведены в руководствах по эксплуатации этих компонентов.

1 Включите ресивер и используемый телевизор.

Нажмите кнопку **STANDBY/ON** для включения.

2 Переключите вход телевизора таким образом, чтобы он подключался к ресиверу.

3 Нажмите **RECEIVER**, затем нажмите HOME MENU.

На телевизоре появляется «Home Menu» (главное меню). Для перехода между экранами и выделения пунктов меню используйте кнопки **↑/↓/←/→** и **ENTER** на пульте дистанционного управления. Нажмите кнопку **RETURN** для выхода из текущего меню.

- Нажмите **HOME MENU** в любой момент для выхода из «Home Menu».

4 Выберите «HDMI Setup» в Home Menu.



5 Выберите нужную настройку «Control».

Выберите, установить ли функцию этого устройства **Control** по HDMI на **ON** или **OFF**. Вам необходимо установить **ON**, чтобы функция **Control** по HDMI работала.

При использовании компонента, не поддерживающего функцию **Control** по HDMI, установите данную настройку на **OFF**.

- **ON** (Значение по умолчанию) – Включает функцию **Control** по HDMI. При отключении питания данного аппарата и при запуске воспроизведения поддерживаемого источника во время использования функции **Control** по HDMI, аудио и видеовыход от подключения HDMI выводятся с телевизора.
- **OFF** – Функция **Control** по HDMI выключается. Синхронизированное управление не работает. При отключении питания данного аппарата, аудио и видеостойки, подключенные через HDMI, не выводятся.
 - Если настройка **Control** не установлена на **OFF**, то потребление энергии в режиме ожидания будет увеличиваться.

6 Выберите нужную настройку «ARC».

Если к ресиверу подключен телевизор, поддерживающий функцию возвратного аудиоканала через HDMI, звук с телевизора может поступать через терминал HDMI.

- **ON** – Звук с телевизора поступает через терминал HDMI. Этот режим можно выбирать только в том случае, если функция **Control** установлена на **ON**.
- **OFF** – Звук с телевизора поступает с входных терминалов аудио, отличных от входов HDMI.

- Если настройка **ARC** не установлена на **OFF**, то потребление энергии в режиме ожидания будет увеличиваться.

7 Выберите нужную настройку «Standby Through».

Когда ресивер находится в режиме ожидания, входной сигнал HDMI, выбранный здесь, будет выводиться на телевизор через HDMI.

- **LAST** – Будет выводиться предварительно выбранный входной сигнал HDMI.
- **BD, DVD, SAT/CBL, DVR/BDR** (только VSX-S510), **HDMI/MHL, GAME** – Будет выводиться выбранный здесь входной сигнал HDMI.
- **OFF** – Сигнал не будет выводиться в режиме ожидания. Однако, когда опция управления **Control** установлена на ВКЛ (**ON**), сигнал HDMI передается посредством функции **Control** по HDMI даже в режиме ожидания.
 - Если настройка **Standby Through** не установлена на **OFF**, то потребление энергии в режиме ожидания будет увеличиваться.
 - Эту настройку можно использовать даже с устройствами, которые не совместимы с функцией **Control** по HDMI.
 - Функцию Standby Through нельзя использовать с MHL-совместимыми устройствами.

8 По завершению нажмите RETURN.

Вы возвращаетесь в «Home Menu» (главное меню).

Перед использованием синхронизации

После того как вы выполнили все подключения и настройки, вы должны:

- 1** Перевести все компоненты в режим ожидания.
- 2** Включить питание всех компонентов, причем питание телевизора следует включить последним.
- 3** Выбрать вход HDMI, через который телевизор подключен к данному ресиверу, и убедиться, правильно ли отображается видеовыход от подключенных компонентов.

4 Проверить, правильно ли отображаются компоненты, подключенные ко всем входам HDMI.

О синхронизированных операциях

Компонент, совместимый с функцией **Control** по HDMI и подключенный к ресиверу, работает синхронизированно, как описано ниже.

- **Режим синхронизированного управления**
 - С экрана меню телевизора, совместимого с функцией **Control** по HDMI, настройте аудио на воспроизведение через этот ресивер, и ресивер переключится в режим синхронизированного управления.
 - В режиме синхронизированного управления, данный режим отменяется при отключении питания ресивера. Для повторного включения режима синхронизированного управления, настройте аудио на воспроизведение через ресивер с экрана телевизора и т.д.
 - В режиме синхронизированного управления происходит отмена данного режима, если в экранном меню телевизора выбирается операция, связанная с воспроизведением звука телевизором и т.п.
 - При отмене режима синхронизированного управления, питание ресивера отключается, если просматривалась картинка от входа HDMI или телевизионная программа на телевизоре.
- **Синхронизация питания с телевизором**
 - При установке телевизора в режим ожидания, ресивер также устанавливается в режим ожидания. (Только при выборе входа для компонента, подключенного к ресиверу через подключение HDMI, или во время просмотра телевизора.)
- **Автоматическое переключение входов**
 - Вход ресивера автоматически переключается при воспроизведении компонента, совместимого с функцией **Control** по HDMI.
 - Вход ресивера автоматически переключается при переключении входа телевизора.
 - Режим синхронизированного управления остается включенным даже при переключении входа ресивера на компонент, не подключенный через HDMI.

Меры предосторожности по функции Управление по HDMI

- Подключите телевизор и компоненты (проигрыватель Blu-ray Disc и т.д.) напрямую к данному ресиверу. Разрыв прямого соединения с другими усилителями или преобразователем аудио-видео сигнала (например, с адаптером HDMI) может вызвать ошибки в работе.
- При установке функции **Control** ресивера на **ON**, даже если ресивер находится в режиме ожидания, можно выводить аудио и видеосигналы от проигрывателя через HDMI на телевизор без вывода звука от ресивера, но только при подключении совместимого с функцией **Control** по HDMI компонента (проигрыватель Blu-ray Disc, и др.) и совместимого телевизора. В таком случае, включается питание ресивера и высвечиваются индикаторы питания и **HDMI**.



Устранение неполадок

Частую неверные действия ошибочно принимаются за неполадки или неисправности. Если вам кажется, что этот компонент неисправен, пожалуйста, сначала ознакомьтесь с приведенными ниже пояснениями. Осмотрите другие используемые компоненты и электроприборы, поскольку иногда неполадки могут быть они. Если неполадку не удастся классифицировать даже после выполнения действий, указанных ниже, обратитесь в ближайшую независимую сервисную компанию, уполномоченную компанией Pioneer для выполнения ремонта.

- Если устройство перестает нормально работать из-за внешнего воздействия, например из-за разрядов статического электричества, то отсоедините сетевую вилку от розетки, а затем подсоедините ее снова — это поможет вернуть нормальные рабочие условия.

Общие сведения

❖ На дисплее появляется ADP ERR (только VSX-S510).

→ Возможен сбой в адаптере BT, который подключен к терминалу ADAPTOR PORT.

❖ На дисплее появляется I/U ERR (только VSX-S510).

→ Возможен сбой в устройстве, который подключен к порту USB на передней панели.

❖ Не включается питание.

→ Выньте вилку из электророзетки и вставьте ее снова.

→ Убедитесь, что оголенные жилы кабелей громкоговорителей не соприкасаются с задней панелью устройства. В противном случае это может стать причиной автоматического отключения ресивера.

❖ Ресивер неожиданно выключается.

→ Когда работает функция Auto Power Down (автоматическое отключение питания), питание будет автоматически отключаться, если ресивер не работал в течение нескольких часов. Проверьте настройку для функции Auto Power Down (автоматическое отключение питания) (см. [Меню Auto Power Down \(автоматическое отключение питания\)](#) на стр. 54).

→ Снова включите ресивер. Если сообщение не исчезнет, обратитесь в сервисный центр, уполномоченный компанией Pioneer.

→ Проверьте, не соприкасаются ли оголенные жилы кабелей громкоговорителей с задней панелью или другим комплектом проводов. Если да, отсоедините кабели громкоговорителей, убедившись в отсутствии оголенных проводов.

❖ Ресивер неожиданно выключается или моргает индикатор HDMI.

→ Возможны серьезные неполадки ресивера. Отключите электропитание и обратитесь в сервисный центр, уполномоченный компанией Pioneer.

❖ Питание внезапно включается или отключается, или внезапно изменяется вход (Когда включена функция Control по HDMI).

→ Это происходит из-за синхронизированного управления благодаря функции **Control** по HDMI. Если синхронизированное управление не требуется, установите функцию **Control** по HDMI на **OFF** (см. [HDMI Setup на стр. 57](#)).

❖ На дисплее отображается индикация OVERLOAD, и питание отключается.

→ Еще раз проверьте подключение громкоговорителей. Или проверьте, чтобы убедиться, что вы не используете громкоговоритель, который имеет импеданс ниже гарантированного изделия, 4 Ω

→ Громкость слишком высокая. Снова включите ресивер и сбавьте громкость перед использованием.

❖ На дисплее отображается индикация OVERHEAT (ПЕРЕГРЕВ), и питание отключается.

→ Температура внутри устройства превысила допустимое значение. Попытайтесь переместить устройство в другое место для улучшения вентиляции ([стр. 2](#)).

→ Уменьшите громкость.

❖ На дисплее отображается индикация TEMP, и уровень громкости уменьшается.

→ Температура внутри устройства превысила допустимое значение. Попытайтесь переместить устройство в другое место для улучшения вентиляции ([стр. 2](#)).

→ Уменьшите громкость.

❖ После выбора функции входа звук не выводится.

→ Для увеличения громкости используйте регулятор **VOLUME** +/-.

→ Нажмите кнопку **MUTE** на пульте дистанционного управления для включения звука.

→ Нажмите кнопку **SPEAKERS** для выбора правильного набора громкоговорителей (см. раздел [Переключение терминалов громкоговорителей на стр. 14](#)).

→ Установите **SIGNAL SEL** на **H** (HDMI), **C1/O1** (цифровой) или **A** (аналоговый) в соответствии с типом выполненных подключений ([стр. 26](#)).

→ Убедитесь в правильности подключения компонента (см. [Подключение оборудования на стр. 11](#)).

→ Проверьте настройки аудиовыхода компонента-источника.

→ См. инструкцию по эксплуатации, прилагаемую к компоненту-источнику.

→ Убедитесь, что громкоговоритель не выключен (**OFF**) ([стр. 14](#)).

❖ После выбора функции входа изображение отсутствует.

→ Убедитесь в правильности подключения компонента (см. [Подключение оборудования на стр. 11](#)).

→ Только VSX-S510: Проверьте [Меню назначения входов на стр. 53](#), чтобы убедиться в том, что назначен правильный выход.

→ Выбран неверный видеовыход на телевизоре или мониторе. Для получения подробных сведений см. инструкцию по эксплуатации, прилагаемую к телевизору.

❖ Отсутствует звук от низкочастотного громкоговорителя.

→ Проверьте, подключен ли низкочастотный громкоговоритель.

→ Если низкочастотный громкоговоритель имеет регулятор громкости, убедитесь, что он находится не в нулевом положении.

→ Используемый источник сигнала Dolby Digital или DTS может не иметь канала низкочастотных эффектов (LFE).

→ Смените настройку низкочастотного громкоговорителя, как описано в [Настройка громкоговорителей на стр. 51](#), на **YES** или **PLUS**.

→ Переключите **LFE ATT** (*Аттенюатор низкочастотных эффектов*) на [стр. 40](#) на **LFEATT 0** или **LFEATT 5**.

❖ Отсутствует звук из центральных громкоговорителей или громкоговорителей объемного звучания.

→ Правильно подсоедините динамики ([стр. 12](#)).

→ См. [Настройка громкоговорителей на стр. 51](#) для проверки настройки громкоговорителей.

→ Для проверки уровней громкоговорителей см. [Уровень канала на стр. 52](#).

❖ Не отображается экран дисплея (главное меню, и т.д.).

→ Экранное меню не отображается, если терминал ресивера HDMI OUT 1 и телевизор соединяются кабелем HDMI. (только VSX-S510)

→ Экранный дисплей не появится, если подключение к используемому телевизору выполнено с помощью выхода HDMI. При настройке системы используйте композитные подключения. (только VSX-S310)

❖ Эффект функций Phase Control (Управление фазой) не ощущается.

→ Если необходимо, проверьте, установлен ли регулятор низкочастотного фильтра низкочастотного громкоговорителя в положение Выкл. или выбрана настройка высшей частоты разделения фильтра. Если низкочастотный громкоговоритель имеет настройку PHASE, выберите параметр 0° (или, в

зависимости от используемого низкочастотного громкоговорителя, по вашему мнению обеспечивающую наилучшее общее влияние на звучание).

→ Убедитесь в правильности настройки расстояния до всех громкоговорителей (см. [Расстояние до громкоговорителей на стр. 53](#)).

❖ **Сильные помехи в радиопередачах.**

→ Подключите антенну ([стр. 20](#)) и отрегулируйте расположение для наилучшего приема.

→ Прокладывайте все свободные кабели на достаточном расстоянии от разъемов и проводов антенны.

→ Полностью растяните проволочную антенну FM диапазона, расположите для лучшего приема и прикрепите ее к стене (или подключите внешнюю антенну FM).

→ Подсоедините дополнительную комнатную или наружную антенну AM диапазона (см. [стр. 20](#)).

→ Отключите оборудование, которое может служить источником помех, или увеличьте расстояние между ним и ресивером (отодвиньте антенну от оборудования, которое создает помехи).

❖ **Радиостанции не выбираются автоматически.**

→ Подсоедините наружную антенну ([стр. 20](#)).

❖ **Помехи при воспроизведении на кассетном магнитофоне.**

→ Увеличьте расстояние между кассетным магнитофоном и ресивером, до тех пор, пока помехи не исчезнут.

❖ **При воспроизведении программного диска с системой DTS звук не выводится или воспроизводится с помехами.**

→ Проверьте правильность настроек проигрывателя и/или включен ли вывод сигнала DTS. Для получения подробных сведений см. инструкцию по эксплуатации, прилагаемую к проигрывателю DVD.

❖ **Между громкоговорителями и низкочастотным громкоговорителем почему-то слышится задержка.**

→ См. раздел [Автоматическая настройка объемного звучания \(MCACC\) на стр. 23](#) для повторной настройки системы при помощи функции MCACC (это автоматически компенсирует задержку звучания низкочастотного громкоговорителя).

❖ **После автоматической настройки MCACC параметр размера громкоговорителей (LARGE или SMALL) оказывается неправильным.**

→ Причиной низкочастотного шума может быть кондиционер или двигатель. Выключите все бытовые приборы в помещении и запустите автоматическую настройку MCACC снова.

❖ **Не работает пульт дистанционного управления.**

→ Замените батареи ([стр. 10](#)).

→ Пульт следует использовать на расстоянии не более 7 м и под углом не более 30 градусов от датчика дистанционного управления на передней панели ([стр. 10](#)).

→ Устраните имеющееся препятствие или выберите для управления другую позицию.

→ Не подвергайте датчик дистанционного управления воздействию направленного света.

→ Нажмите кнопку **RECEIVER** на пульте ДУ и переключитесь в режим управления ресивером.

❖ **Дисплей темный.**

→ Нажать **DIMMER** на пульте ДУ несколько раз для возврата настроек по умолчанию.

→ При режиме ECO яркость переключается между 2 уровнями. Если выбирается самый темный уровень, на дисплее появляется индикация DIMMER. (Режим, отличный от ECO: 4 уровня, режим ECO: 2 уровня)

❖ **Ресивер не распознает iPod touch/iPhone или iPad (только VSX-S510).**

→ Попробуйте следующее.

→ 1. Для повторного запуска одновременно продолжайте нажимать кнопку перехода в спящий режим и начальную кнопку на iPod touch или iPhone в течение более 10 секунд.

→ 2. Включите ресивер.

→ 3. Подключите iPod touch/iPhone к ресиверу.

❖ **Устройство с беспроводным интерфейсом Bluetooth не подключается или не работает. Не воспроизводится или прерывается звук на устройстве с беспроводным интерфейсом Bluetooth. (только VSX-S510)**

→ Проверьте, нет ли рядом с аппаратом источников электромагнитного излучения в диапазоне 2,4 ГГц (микроволновые печи, устройства с поддержкой беспроводной локальной сети или с интерфейсом Bluetooth). Если такой предмет имеется возле аппарата, переведите аппарат подальше от него. Или, прекратите использование предмета, издающего электромагнитные волны.

→ Проверьте, не слишком ли далеко находится устройство с беспроводным интерфейсом Bluetooth от аппарата, и нет ли между устройством с беспроводным интерфейсом Bluetooth и аппаратом каких-либо препятствий. Расположите устройство с беспроводным интерфейсом Bluetooth и аппарат так, чтобы расстояние между ними не превышало 10 м, и между ними не было препятствий.

→ Проверьте, правильно ли подключен АДАПТЕР Bluetooth к терминалу ADAPTER PORT устройства.

→ Устройство с беспроводным интерфейсом Bluetooth может быть не переключено в режим поддержки беспроводной связи

Bluetooth. Проверьте настройки устройства с беспроводным интерфейсом Bluetooth.

→ Проверьте правильность сопряжения устройств. Настройки «сопряжения» были удалены из аппарата или устройства с беспроводным интерфейсом Bluetooth. Сбросьте настройки «спаривания».

→ Проверьте правильность профиля. Используйте устройство с беспроводным интерфейсом Bluetooth, которое поддерживает профили A2DP и AVRCP.

❖ **Функцию Air Jam нельзя использовать.**

→ iPod подключен к данному ресиверу. Отключите iPod от данного ресивера ([стр. 33](#)).

❖ **Дисплей мигает и может не работать.**

→ В зависимости от входного сигнала или режима прослушивания, может быть невозможно выбрать функции.

❖ **Слышен звук щелчка во время работы ресивера.**

→ Когда вход CD настроен на PURE DIRECT, выходные громкоговорители переключаются в соответствии с числом каналов, которые имеют сигнал входа. Следовательно, если число входных каналов изменяется во время воспроизведения, из ресивера слышен звук переключения громкоговорителей (щелчок). Если вам не нравится этот звук, переключитесь на другой режим звучания.

Функция NETWORK (только VSX-S510)

❖ **Невозможно войти в сеть.**

→ Кабель LAN ненадежно подсоединен. Надежно подсоедините кабель LAN ([стр. 19](#)).

→ Не включен маршрутизатор. Включите маршрутизатор.

→ На подключенном компоненте в данный момент установлены программные средства защиты данных для Интернет. В некоторых случаях компонент с установленными на нем программными средствами защиты данных для Интернет может быть недоступен.

→ Включился аудиокomпонент в сети, который был отключен. Включите аудиокomпонент в сети до включения данного ресивера.

❖ **Воспроизведение не начнется, пока отображается «Connecting Wired...».**

→ Компонент в данный момент отсоединен от данного ресивера или источника электроэнергии. Проверьте, надежно ли подключен компонент к данному ресиверу или источнику электроэнергии.



❖ **Компьютер или интернет-радио не работает должным образом.**

- Неправильно задан соответствующий IP-адрес. Включите встроенную функцию DHCP-сервера на маршрутизаторе или настройте сеть вручную в соответствии с используемой сетевой средой (стр. 54).
- Выполняется автоматическая конфигурация IP-адреса. Процесс автоматической конфигурации занимает некоторое время. Пожалуйста, подождите.

❖ **Не удается воспроизвести файлы, хранящиеся на компонентах в сети, например на компьютере.**

- В настоящий момент на компьютере не установлен компонент Windows Media Player 11 или Windows Media Player 12. Установите Windows Media Player 11 на Windows Media Player 12 на компьютер.
 - Аудиофайлы, записанные в форматах MPEG-4 AAC или FLAC, воспроизводятся через Windows Media Player 11 или Windows Media Player 12. Аудиофайлы, записанные в форматах MPEG-4 AAC или FLAC, не могут воспроизводиться через Windows Media Player 11 или Windows Media Player 12. Обратитесь к руководству по эксплуатации, прилагаемому к серверу.
 - Неправильно работает компонент, подключенный к сети.
 - Проверьте, не влияют ли на компонент какие-либо особые условия или не находится ли он в спящем режиме.
 - При необходимости попробуйте перезапустить компонент.
 - Компонент, подключенный к сети, не разрешает совместное использование файлов. Попробуйте изменить настройки для подключенного к сети компонента.
 - Удалена или повреждена папка, хранящаяся на компоненте, подключенном к сети. Проверьте папку, хранящуюся на подключенном к сети компоненте.
 - Сетевые подключения могут быть ограниченными из-за настроек сети компьютера, настроек безопасности и т.д. Проверьте настройки сети компьютера, настройки безопасности и т.д.
 - Аудиофайлы содержат защиту авторских прав. Данный ресивер не может воспроизводить аудиофайлы, защищенные по системе DRM.
- ❖ **Невозможно войти в компонент, подключенный к сети.**
- Компонент, подключенный к сети, неправильно установлен. Если авторизация клиента выполняется автоматически, требуется снова ввести соответствующую информацию. Проверьте, не установлено ли состояние соединения на «Do not authorize» (Не проводить авторизацию).
 - На компоненте, подключенном к сети, нет воспроизводимых аудиофайлов. Проверьте аудиофайлы, хранящиеся на подключенном к сети компоненте.

❖ **Внезапная остановка или нарушение воспроизведения аудиоматериала.**

- Текущий воспроизводимый аудиофайл не был записан в формате, воспроизводимом на данном ресивере.
 - Проверьте, записан ли аудиофайл в формате, поддерживаемом данным ресивером.
 - Проверьте, не повреждена или не испорчена ли папка.
 - Помните, что в некоторых случаях, данный ресивер не может воспроизводить или отображать даже аудиофайлы, отмеченные как воспроизводимые (стр. 49).
 - Кабель LAN в настоящий момент отсоединен. Подсоедините кабель LAN надлежащим образом (стр. 19).
 - Сеть перегружена интенсивным потоком данных с активным доступом через нее в Интернет. Для доступа к компонентам в сети используйте 100BASE-TX.
 - В режиме DMR в зависимости от используемого внешнего контроллера воспроизведение может прерываться при регулировке уровня громкости звука с помощью контроллера. В таком случае регулируйте уровень громкости от ресивера или пульта ДУ.
- ❖ **Имеется подключение, проходящее через беспроводную сеть LAN по одинаковой сети.**
- Возможен недостаток диапазона частот на диапазоне 2,4 ГГц, используемом беспроводной сетью LAN. Выполните проводное подключение LAN, не проходящее через беспроводную сеть LAN.
 - Установите вдали от любых устройств, излучающих электромагнитные волны на диапазоне 2,4 ГГц (микроволновые печи, игровые консоли, др.). Если это не приводит к разрешению проблемы, прекратите использование других устройств, излучающих электромагнитные волны.

❖ **Не удается получить доступ к Windows Media Player 11 или Windows Media Player 12.**

- *В случае с Windows Media Player 11:* В данный момент вы зарегистрированы в домене через компьютер, на котором установлен Windows XP или Windows Vista. Вместо входа в домен, войдите на локальный аппарат (стр. 43).
- *В случае с Windows Media Player 12:* В данный момент вы зарегистрированы как домен через компьютер, на котором установлен Windows 7, 8. Вместо входа в домен, войдите на локальный аппарат (стр. 43).

❖ **Не удается прослушивать интернет-радиостанции.**

- В настоящий момент работают настройки брандмауэра. Проверьте настройки брандмауэра для компонентов в сети.
- В настоящий момент соединение с Интернет прервано. Проверьте настройки соединения для компонентов в сети и, при необходимости, обратитесь к провайдеру сетевых услуг (стр. 45).

- Трансляция программ интернет-радиостанции приостановлена или прервана. В некоторых случаях, прослушивание некоторых Интернет-радиостанций невозможно, даже когда они имеются в списке Интернет-радиостанций на данном ресивере (стр. 44).

❖ **Функция NETWORK не может работать от кнопок на пульте ДУ.**

- Пульт ДУ в данный момент не установлен в режим NETWORK. Нажмите NETWORK, чтобы настроить пульт ДУ в режим NETWORK (стр. 48).

Возможные неисправности и способы их устранения по беспроводной сети LAN

❖ **На дисплее появляется WLAN ERR (только VSX-S510).**

- Возможен сбой в адаптере WLAN, который подключен к разъему DC OUTPUT для беспроводной сети WIRELESS LAN на задней панели.

❖ **Невозможно получить доступ к сети через беспроводную сеть LAN.**

- Не включено питание преобразователя беспроводной сети LAN (Не высвечены все индикаторы «Power», «WPS» и «Wireless» на преобразователе беспроводной сети LAN). Убедитесь, что кабель USB между преобразователем беспроводной сети LAN и терминалом DC OUTPUT for WIRELESS LAN ресивера подключен соответствующим образом.
- LAN кабель может быть ненадежно подключен. Надежно подключите LAN кабель (стр. 19).
- Преобразователь беспроводной сети LAN и базовое устройство (маршрутизатор беспроводной сети LAN, др.) сильно удалены друг от друга или между ними имеется препятствие. Улучшите среду беспроводной сети LAN, передвинув преобразователь беспроводной сети LAN и базовое устройство поближе друг к другу, др.
- Поблизости от среды беспроводной сети LAN имеется микроволновая печь или другое устройство, генерирующее электромагнитные волны.
 - Используйте систему вдали от микроволновых печей и других устройств, генерирующих электромагнитные волны.
 - При использовании системы с беспроводной сетью LAN возможности избегайте использования устройств, генерирующих электромагнитные волны.
- К маршрутизатору беспроводной сети LAN подключено несколько преобразователей беспроводной сети LAN. При подключении нескольких преобразователей беспроводной сети LAN требуется изменить их IP-адреса. Например, если установлен IP-адрес «192.168.1.1» для маршрутизатора беспроводной сети LAN, для первого преобразователя



беспроводной сети LAN установите IP-адрес «192.168.1.249», для второго преобразователя беспроводной сети LAN установите IP-адрес «192.168.1.248», используя значения между 2 и 249 (например, «249» и «248»), которые не назначены для других преобразователей беспроводной сети LAN или для других устройств.

- Возможно установить подключения беспроводной сети LAN между преобразователем беспроводной сети LAN и базовым устройством (маршрутизатором беспроводной сети LAN, др.).
 - При подключенном к ресиверу преобразователя сигнала беспроводной локальной сети, выключите питание ресивера, отсоедините кабель питания от розетки, затем снова вставьте кабель питания в розетку и включите питание ресивера.
 - Для установления подключений беспроводной сети LAN требуется установить преобразователь беспроводной сети LAN. Подробнее, см. инструкции по эксплуатации преобразователя сигнала беспроводной локальной сети.
- Преобразователь беспроводной сети LAN надлежащим образом подключен к ресиверу и высвечены индикаторы преобразователя беспроводной сети LAN, но невозможно установить преобразователь беспроводной сети LAN от ресивера (невозможно отобразить экран настроек).

Если режим **Network Modes** в меню **Network Settings** ресивера установлен на **STATIC**, и IP-адрес настроен вручную, то IP-адрес, настроенный в преобразователе сигнала беспроводной локальной сети, может не соответствовать. В меню **Network Settings** ресивера установите режим **Network Modes** на **DHCP**.

По завершении настройки отключите питание ресивера. Затем обратно включите питание ресивера и убедитесь, могут ли отображаться настройки преобразователя беспроводной сети LAN на ресивере.

Настройки IP-адреса ресивера и преобразователя беспроводной сети LAN не совпадают с настройками маршрутизатора беспроводной сети LAN, др.

Проверьте настройки IP-адреса ресивера и преобразователя беспроводной сети LAN (включая режим **Network Modes**). Если режим **Network Modes** ресивера установлен на **DHCP**, выключите питание ресивера, затем снова включите питание. Убедитесь, что IP-адреса ресивера и преобразователя беспроводной сети LAN совпадают с настройками маршрутизатора беспроводной сети LAN, др.

Если режим **Network Modes** ресивера установлен на **STATIC**, настройте IP-адрес, соответствующий сети основного устройства (маршрутизатора беспроводной сети LAN, др.). Например, если установлен IP-адрес «192.168.1.1» для маршрутизатора беспроводной сети LAN, для IP-адреса ресивера установите «192.168.1.XXX» (*1), для маски подсети

установите «255.255.255.0», для шлюза и DNS установите «192.168.1.1».

Затем для IP-адреса преобразователя беспроводной сети LAN установите «192.168.1.249» (*2).

- (*1) Для «XXX» в «192.168.1.XXX» установите цифру между 2 и 248, не назначенную для других устройств.
- (*2) Для «249» в «192.168.1.249» установите цифру между 2 и 249, не назначенную для других устройств.

- Попытайтесь выполнить дополнительные настройки преобразователя беспроводной сети LAN. Преобразователь беспроводной сети LAN можно подключить к компьютеру для выполнения дополнительных настроек беспроводной сети LAN. Подробнее см. CD-ROM к преобразователю беспроводной сети LAN. Проверьте настройки маршрутизатора беспроводной сети LAN, др., затем измените настройки преобразователя беспроводной сети LAN. Однако, помните, что дополнительные настройки беспроводной сети LAN могут не привести к улучшению среды беспроводной сети LAN. Будьте внимательны при изменении настроек.

→ Точка доступа установлена на скрытие SSID. В таком случае SSID может не отображаться на экране списка точки доступа.

Если нет, установите SSID, др., путем ручной настройки преобразователя беспроводной сети LAN от ресивера.

- Настройки системы безопасности точки доступа используют кодовый ключ WEP длиной 152 бит или идентификацию коллективного ключа. Ресивер не поддерживает кодовый ключ WEP длиной 152 бит или идентификацию коллективного ключа.

→ Невозможно установить сетевые подключения даже после выполнения мер выше. Выполните сброс на преобразователе беспроводной сети LAN. Затем заново выполните настройки преобразователя беспроводной сети LAN.

→ О сбросе

1. Убедитесь, что питание преобразователя беспроводной сети LAN включено.
2. Как минимум 3 секунды удерживайте нажатой кнопку сброса на преобразователе беспроводной сети LAN.
3. Отпустите кнопку сброса.

Процедура сброса завершается при повторном запуске преобразователя беспроводной сети LAN.

HDMI

- ❖ **На дисплее появляется MHL ERR (только VSX-S510).**

→ Возможен сбой в устройстве, который подключен к порту HDMI на передней панели.

- ❖ **Изображение или звук отсутствует.**

→ Если при непосредственном подключении компонента HDMI к монитору проблема сохранится, обратитесь к инструкции по эксплуатации компонента или монитора или к изготовителю.

- ❖ **Отсутствует изображение.**

→ Сигналы, которые выводятся с разъема HDMI, не будут выводиться с разъема аналогового видеосигнала. (только VSX-S310)

Необходимо согласовать тип кабеля между входом и выходом.

→ В зависимости от настроек выхода компонента-источника, он может воспроизводить видеоформат, отображение которого невозможно. Проверьте настройки выхода источника.

→ Этот ресивер совместим с HDCP. Проверьте совместимость с HDCP других подключаемых компонентов.

→ В зависимости от подключенного компонента-источника возможно, что он не будет работать с данным ресивером (даже если он совместим с HDCP).

→ Если видеоизображение не отображается на телевизоре, попробуйте отрегулировать настройку разрешения, Deep Color или другую настройку для компонента.

→ Для вывода сигналов в режиме Deep Color, с помощью кабеля HDMI (Высокоскоростной кабель HDMITM), подключите данный ресивер к компоненту или телевизору с функцией Deep Color.

- ❖ **Звук отсутствует или неожиданно прерывается.**

→ Убедитесь, что настройка HDMI установлена на **AMP** (стр. 40).

→ Если компонент – устройство DVI, используйте для подключения звука отдельное соединение.

→ Передачи цифровых аудиосигналов в формате HDMI требуют большего времени для распознавания. По этой причине может происходить прерывание звучания во время переключения аудиоформатов или при запуске воспроизведения.

→ Включение/отключение устройства, подключенного к разъему HDMI OUT этого устройства во время воспроизведения, или отсоединение/подсоединение кабеля HDMI во время воспроизведения, может вызвать помехи или прерывание звука.

- ❖ **Синхронная работа невозможна с использованием функции Control по HDMI.**

→ Проверьте подключения HDMI.

→ Мог быть повреждены кабели.

→ Выберите **ON** для настройки функции **Control** по HDMI (см. [HDMI Setup на стр. 57](#)).

→ Включите питание телевизора и затем включите питание данного ресивера.

→ Установите настройку функции Control with HDMI телевизора на on (см. инструкции по эксплуатации телевизора).



Важная информация по подключению HDMI

Иногда невозможно пропустить HDMI сигнал через этот ресивер (это зависит от подключенного HDMI компонента, обратитесь к изготовителю за сведениями о совместимости с HDMI).

Если не удастся правильно пропустить сигналы HDMI через ресивер (от компонента), попробуйте подключиться следующим образом.

Конфигурация

Подключите компонент, оборудованный HDMI, напрямую к дисплею через кабель HDMI. Затем используйте наиболее удобное подключение (рекомендуется цифровое) для передачи аудиосигнала на ресивер. Подробнее об аудиоподключениях, см. инструкции по эксплуатации. При использовании данной конфигурации, установите уровень громкости дисплея на минимальный.

Примечание

- В зависимости от компонента, аудиовыход может ограничиваться до количества каналов, доступных на подключенном дисплее (например, функции ограничения стереофонического аудиосигнала уменьшают аудиовыход до 2 каналов для монитора).
- Для переключения входного источника, требуется переключить функции и на ресивере и на дисплее.
- Так как звук на дисплее приглушается при использовании подключения HDMI, требуется отрегулировать уровень громкости дисплея при каждом переключении функций источников входа.

Windows 8



Windows® и логотип Windows являются торговыми марками группы компаний Microsoft.

MHL



MHL, логотип MHL и Mobile High-Definition Link являются торговыми марками или зарегистрированными торговыми марками MHL, LLC в США и других странах.

Данный ресивер содержит технологию MHL 2.

HTC Connect



HTC, HTC Connect и логотип HTC Connect являются торговыми знаками HTC Corporation.

iPod/iPhone или iPad (только VSX-S510)

VSX-S310



VSX-S510



AirPlay работает с iPhone, iPad и iPod touch с iOS 4.3.3 или более поздней версии, Mac с OS X Mountain Lion, и Mac и ПК с iTunes 10.2.2 или более поздней версии.

Технология Bluetooth работает с iPhone 5, iPhone 4S, iPhone 4, iPhone 3GS, iPhone 3G, iPhone, iPad (3-го и 4-го поколения), iPad 2, iPad, iPad mini и iPod touch (от 2-го до 5-го поколения). USB работает с iPhone 5, iPhone 4S, iPhone 4, iPhone 3GS, iPhone 3G, iPhone, iPad (3-го и 4-го поколения), iPad 2, iPad, iPad mini, iPod touch (от 1-го до 5-го поколения) и iPod nano (от 3-го до 7-го поколения).

“Made for iPod,” “Made for iPhone” и “Made for iPad” означает, что электронный прибор был разработан с целью подключения определено к iPod, iPhone или iPad соответственно, и имеется сертификация разработчика о соответствии с техническими характеристиками Apple. Apple не несет ответственности за обеспечение работу данного устройства или его соответствия со стандартами по технике безопасности или регулятивными нормами. Пожалуйста, обратите внимание, что использование данного прибора с iPod, iPhone или iPad может отрицательно сказываться на качестве беспроводной связи.

Apple, AirPlay, iPad, iPhone, iPod, iPod nano, iPod touch, iTunes, Safari, Bonjour и Mac являются торговыми знаками компании Apple Inc., зарегистрированными в США и других странах. Логотип Airplay является торговым знаком компании Apple Inc.

Аудиокодек Apple Lossless Audio Codec

Copyright © 2011 Apple Inc. Все права защищены.

Создан по лицензии Apache, версия 2.0. Вы можете получить копию лицензии по адресу <http://www.apache.org/licenses/LICENSE-2.0>.

О FLAC

FLAC Decoder

Авторские права © 2000, 2001, 2002, 2003, 2004, 2005, 2006, 2007, 2008, 2009 Josh Coalsen

Разрешается перераспределение и использование в исходных и бинарных формах, с или без модификаций, при соблюдении следующих условий:

- Перераспределения исходного кода должны содержать упоминание об авторских правах выше, данный список условий и следующую дискламацию.
- Перераспределения в бинарной форме должны отображать упоминание об авторских правах выше, данный список условий и следующую дискламацию в документации и/или других материалах, передающихся при распределении.
- Название Xiph.org Foundation и имена его участников не могут использоваться для отметки или продвижения изделий, полученных с помощью данного программного обеспечения, без особого предварительного письменного разрешения.

ДАННОЕ ПРОГРАММНОЕ ОБЕСПЕЧЕНИЕ ПРЕДОСТАВЛЯЕТСЯ ВЛАДЕЛЬЦАМИ АВТОРСКИХ ПРАВ И РАЗРАБОТЧИКАМИ «КАК ЕСТЬ», КОТОРЫЕ ОТКАЗЫВАЮТСЯ ОТ ЛЮБЫХ ЯВНЫХ ИЛИ ПОДРАЗУМЕВАЕМЫХ ГАРАНТИЙ, ВКЛЮЧАЯ, БЕЗ ОГРАНИЧЕНИЯ, ГАРАНТИИ ГОДНОСТИ ДЛЯ ПРОДАЖИ И ПРИГОДНОСТИ ДЛЯ ОПРЕДЕЛЕННОЙ ЦЕЛИ. НИ ПРИ КАКИХ УСЛОВИЯХ ВЛАДЕЛЬЦЫ АВТОРСКИХ ПРАВ И РАЗРАБОТЧИКИ НЕ БУДУТ НЕСТИ ОТВЕТСТВЕННОСТЬ ЗА ЛЮБЫЕ ПРЯМЫЕ, НЕПРЯМЫЕ, СЛУЧАЙНЫЕ, ФАКТИЧЕСКИЕ, ШТРАФНЫЕ ИЛИ КОСВЕННЫЕ УБЫТКИ (ВКЛЮЧАЯ, БЕЗ ОГРАНИЧЕНИЯ, ЗАКУПКУ ТОВАРОВ-ЗАМЕНИТЕЛЕЙ ИЛИ ОПЛАТУ УСЛУГ ПО ЗАМЕНЕ; УТРАТУ ЭКСПЛУАТАЦИОННЫХ КАЧЕСТВ, ПОТЕРЮ ДАННЫХ ИЛИ ПРИБЫЛИ; ЛИБО ПРЕРЫВАНИЕ ДЕЯТЕЛЬНОСТИ), НЕЗАВИСИМО ОТ ОБСТОЯТЕЛЬСТВ

ИХ ВОЗНИКНОВЕНИЯ И ОТ ОСНОВАНИЙ ДЛЯ ОТВЕТСТВЕННОСТИ, БУДЬ ТО ДОГОВОРНЫЕ ОТНОШЕНИЯ, ОБЪЕКТИВНАЯ ОТВЕТСТВЕННОСТЬ ИЛИ ГРАЖДАНСКОЕ ПРАВОНАРУШЕНИЕ (ВКЛЮЧАЯ ХАЛАТНОСТЬ И ПР.), ВОЗНИКШИЕ В РЕЗУЛЬТАТЕ ИСПОЛЬЗОВАНИЯ ДАННОГО ПРОГРАММНОГО ОБЕСПЕЧЕНИЯ, ДАЖЕ В ТОМ СЛУЧАЕ, ЕСЛИ БЫЛО ИЗВЕСТНО О ВОЗМОЖНОСТИ ВОЗНИКНОВЕНИЯ ПОДОБНЫХ УБЫТКОВ.

О сообщениях, отображаемых при использовании функций сети

При отображении сообщения о состоянии во время работы функции Network, см. следующую информацию.

Сообщения о состоянии	Описания
Connection Down	Невозможно войти в выбранную категорию или Интернет-радиостанцию.
File Format Error	Невозможно воспроизвести по некоторым причинам.
Track Not Found	Выбранная песня не найдена во всей сети.
Server Error	Невозможно войти в выбранный сервер.
Server Disconnected	Сервер был отсоединен.
Empty	В выбранной папке нет сохраненных файлов.
License Error	Недействительная лицензия для материала, который нужно воспроизвести.
Item Already Exists	Это отображается при попытке регистрации файла в папке Favorites, который уже зарегистрирован.
Favorite List Full	Это отображается при попытке регистрации файла в папке Favorites, но папка Favorites уже заполнена.

Сброс параметров ресивера (перезагрузка)

Выполните следующую процедуру для сброса всех настроек ресивера до значений по умолчанию, установленных на заводе. Используйте для этого кнопки и регуляторы на передней панели.

- По инструкциям для сброса настроек сетевого подключения см. раздел [Возврат к заводским установкам на стр. 48](#).

- 1 Переведите ресивер в режим ожидания.
 - 2 Удерживая нажатой кнопку AUTO SURROUND/STREAM DIRECT, нажмите кнопку **STANDBY/ON** и держите ее нажатой в течение примерно двух секунд.
 - 3 При появлении на дисплее индикации RESET? нажмите кнопку iPod iPhone iPad DIRECT CONTROL. (только VSX-S510)
На дисплее отображается OK?.
 - 3 При появлении на дисплее индикации RESET? нажмите кнопку iPod iPhone DIRECT CONTROL. (только VSX-S310)
На дисплее отображается OK?.
 - 4 Для подтверждения нажмите iPod iPhone iPad DIRECT CONTROL. (только VSX-S510)
На дисплее отображается индикация OK, означающая, что для настроек ресивера были восстановлены значения по умолчанию.
 - 4 Для подтверждения нажмите iPod iPhone DIRECT CONTROL. (только VSX-S310)
На дисплее отображается индикация OK, означающая, что для настроек ресивера были восстановлены значения по умолчанию.
-  **Внимание**
- Если функция **Control** с HDMI установлена на **ON** (ВКЛ), параметр «Standby Through» функции HDMI установлен на что-либо, отличное от **OFF** (ВЫКЛ), или параметр «Network Standby» установлен на **ON** (ВКЛ), вы не сможете сбросить настройки устройства. В этом случае, выполняя переустановку, включив (**OFF**) функцию **Control** по

HDMI, или переключив устройство в режим ожидания при выключении питания подключенных устройств, и выполняя при этом переустановку после выключения индикатора HDMI на передней панели.

Чистка устройства

- Для удаления грязи или пыли используйте ткань для полировки или сухую ткань.
- Если поверхности загрязнены, протрите их мягкой тканью, смоченной в нейтральном моющем средстве, разбавленном пятью или шестью частями воды, и тщательно отжатой, затем еще раз протрите сухой тканью. Не используйте полироль и моющие средства для мебели.
- Никогда не используйте для чистки растворители, бензин, аэрозоли от насекомых и другие химикаты ни на поверхности этого устройства, ни рядом с ним — это может вызвать коррозию поверхности.



Произведено по лицензии Dolby Laboratories. Dolby, Pro Logic и символ с двойной буквой D являются торговыми марками Dolby Laboratories.

VSX-S510



Произведено по лицензии согласно патенту США № 5,956,674; 5,974,380; 6,226,616; 6,487,535; 7,212,872; 7,333,929; 7,392,195; 7,272,567 и другим патентам США и всемирным патентам, действительным и находящимся на рассмотрении. DTS и символ являются зарегистрированными торговыми марками, а логотипы DTS-HD, DTS-HD Master Audio и DTS – торговыми марками DTS, Inc. Изделие содержит программное обеспечение. © DTS, Inc. Все права защищены.

VSX-S310



Произведено по лицензии согласно патенту США № 5,956,674; 5,974,380; 6,226,616; 6,487,535; 7,212,872; 7,333,929; 7,392,195; 7,272,567 и другим патентам США и всемирным патентам, действительным и находящимся на рассмотрении. DTS-HD, символ и DTS-HD вместе с символом являются зарегистрированными торговыми марками компании DTS, Inc. Изделие содержит программное обеспечение. © DTS, Inc. Все права защищены.

Технические характеристики

Аудио секция

Номинальная выходная мощность
(Передний, центральный, объемного звучания и задний
объемного звучания для VSX-S510)
..... 110 Вт на канал (1 кГц, 4 Ω, 1 %)
65 Вт на канал (20 Гц до 20 кГц, 8 Ω, 0,5 %)

Коэффициент нелинейных искажений
..... 0,08 % (20 Гц до 20 кГц, 8 Ω,
Номинальная мощность – 3 дБ/кан.)

Частотная характеристика (Режим CD Pure Direct)
..... 10 Гц до 20 кГц ±3 дБ

Гарантированный импеданс громкоговорителя . 4 Ω до 16 Ω

Чувствительность входа
CD 200 мВ

Соотношение сигнал-шум (ИФ, короткозамкнутый, сеть А)
CD 95 дБ

Раздел видео (только VSX-S310)

Уровень сигнала
Композитный выход 1 Вp-p (75 Ω),

Раздел тюнера

Частотный диапазон (FM) 87,5 МГц до 108 МГц
Вход антенны (FM) 75 Ом небалансированный
Частотный диапазон (AM) 531 кГц до 1602 кГц
Антенна (AM) Рамочная антенна

Раздел цифрового входа/выхода

Терминал HDMI Тип А (19-контактный)
Терминал входа HDMI/MHL (только VSX-S510)
..... 5 В, 0,9 А

Разъем USB
..... USB2.0 High Speed (тип А) 5 В, 2,1 А (VSX-S510)
..... USB2.0 High Speed (тип А) 5 В, 1 А (VSX-S310)

Терминал iPod USB
Терминал ADAPTER PORT (только VSX-S510) . . . 5 В, 0,1 А

Раздел сети (только VSX-S510)

Терминал LAN 10 BASE-T/100 BASE-TX

Остальное

Требования к питанию

..... 220 В до 230 В переменного тока, 50 Гц/60 Гц

Энергопотребление 96 Вт (VSX-S510)

70 Вт (только VSX-S310)

В режиме ожидания 0,3 Вт

Размеры

..... 436 мм (Ш) x 85 мм (В) x 317 мм (Г)

Вес (без упаковки) 4,1 кг (VSX-S510)

4,0 кг (VSX-S310)

Комплектация

Микрофон настройки (для автоматической настройки

МСАСС) 1

Пульт дистанционного управления 1

Сухие батареи (размер AAA IEC R03) 2

Рамочная антенна AM 1

Проволочная антенна FM 1

Гарантийный талон 1

Краткое руководство пользователя 1

Лист SPEAKER CAUTION (МЕРЫ ПРЕДОСТОРОЖНОСТИ

ДЛЯ ГРОМКОГОВОРИТЕЛЕЙ) (только на английском

языке) 1

Кабель питания (для Европы, Объединенного Королевства и

России - VSX-S510, VSXS310)

Данное руководство по эксплуатации (CD-ROM)

Примечание

- Технические характеристики указаны для напряжения 230 В.
- В связи с постоянным совершенствованием изделия технические характеристики и конструкция могут быть изменены без предварительного уведомления.
- *Это изделие снабжено комплектом шрифта FontAvenue[®], который лицензируется NEC Corporation. FontAvenue - это зарегистрированный торговый знак NEC Corporation.*
- *Microsoft, Windows, Windows Media и Windows Vista являются зарегистрированными торговыми марками или торговыми марками Microsoft Corporation в США и/или других странах.*



Дату изготовления оборудования можно определить по серийному номеру, который содержит информацию о месяце и годе производства.

Серийный номер

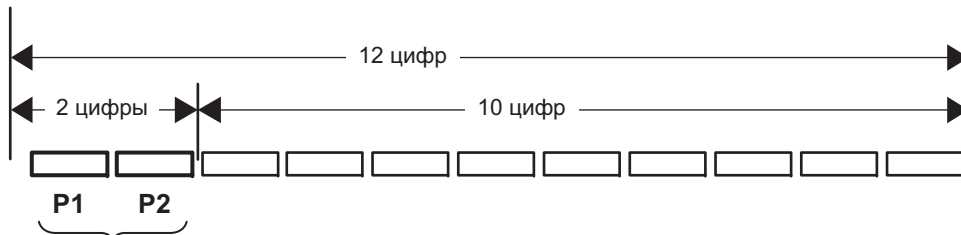

Дата изготовления оборудования

P1 - Год изготовления

Год	2001	2002	2003	2004	2005	2006	2007	2008	2009	2010
Символ	A	B	C	D	E	F	G	H	I	J
Год	2011	2012	2013	2014	2015	2016	2017	2018	2019	2020
Символ	K	L	M	N	O	P	Q	R	S	T

P2 - Месяц изготовления

Месяц	1	2	3	4	5	6	7	8	9	10	11	12
Символ	A	B	C	D	E	F	G	H	I	J	K	L

Примечание:

В соответствии со статьей 5 Закона Российской Федерации "О защите прав потребителя" и Указанием Правительства Российской Федерации № 720 от 16 июня 1997 года корпорация Pioneer Europe NV устанавливает условие на следующую продолжительность срока службы официально поставляемых на Российский рынок товаров.

Аудио и видеооборудование: 7 лет

Переносное аудиооборудование: 6 лет

Другое оборудование (наушники, микрофон и т.д.): 5 лет

Автомобильная электроника: 6 лет

D3-7-10-6_A1_Ru

<http://www.pioneer-rus.ru>

<http://www.pioneer.eu>

© PIONEER CORPORATION, 2013.

Все права защищены.

PIONEER CORPORATION

1-1, Shin-ogura, Saiwai-ku, Kawasaki-shi, Kanagawa 212-0031, Japan

Корпорация Пайонир

1-1, Син-Огура, Сайвай-ку, г. Кавасаки, префектура Канагава, 212-0031, Япония

Импортер: ООО "ПИОНЕР РУС"

125040, Россия, г. Москва, ул. Правды, д.26 Тел.: +7(495) 956-89-01

PIONEER ELECTRONICS (USA) INC.

P.O. BOX 1540, Long Beach, California 90801-1540, U.S.A. TEL: (800) 421-1404

PIONEER ELECTRONICS OF CANADA, INC.

340 Ferrier Street, Unit 2, Markham, Ontario L3R 2Z5, Canada TEL: 1-877-283-5901, 905-479-4411

PIONEER EUROPE NV

Haven 1087, Keetberglaan 1, B-9120 Melsele, Belgium TEL: 03/570.05.11

PIONEER ELECTRONICS ASIACENTRE PTE. LTD.

253 Alexandra Road, #04-01, Singapore 159936 TEL: 65-6472-7555

PIONEER ELECTRONICS AUSTRALIA PTY. LTD.

5 Arco Lane, Heatherton, Victoria, 3202, Australia, TEL: (03) 9586-6300

PIONEER ELECTRONICS DE MEXICO S.A. DE C.V.

Blvd.Manuel Avila Camacho 138 10 piso Col.Lomas de Chapultepec, Mexico, D.F. 11000 TEL: 55-9178-4270

K002*_B5_Ru

Сделано в Китае

<6517-00000-155-0S-RU>