

*Pioneer*

**MVH-AV185**

RDS AV РЕСИВЕР

Руководство по эксплуатации

# Содержание

Благодарим за покупку данного изделия Pioneer. Внимательно прочитайте эти инструкции чтобы надлежащим образом использовать данную модель. После ознакомления с инструкциями сохраняйте данный документ для дальнейшего обращения.

## Важно

Экраны, приведенные в качестве примеров, могут отличаться от реальных экранов, которые могут быть изменены без уведомления с целью улучшения характеристик и функциональных возможностей.

## ■ Меры предосторожности ..... 4

Важные сведения о безопасности.....	4
Для обеспечения безопасности движения.....	4
При использовании экрана, подключенного к V OUT.....	5
Во избежание разрядки аккумуляторных батарей.....	5
Камера заднего вида.....	5
Использование USB-разъема.....	5
В случае неисправности.....	5
Посетите наш веб-сайт.....	5
Информация об изделии.....	5
Защита ЖК-панели и экрана.....	5
Примечания относительно внутренней памяти.....	5
Сведения об этом руководстве.....	6

## ■ Основные операции ..... 6

Проверка названий компонентов и функций.....	6
Пульт дистанционного управления.....	6
Подключение и отключение устройств памяти USB.....	6
При первом запуске.....	6
Как пользоваться экранами.....	7
Совместимые АУ-источники.....	8
Выбор источника.....	8
Использование сенсорной панели.....	8

## ■ Радио ..... 9

Процедура запуска.....	9
Сохранение частот вещания с наиболее сильными сигналами.....	9
Вход на экран "Параметры радио".....	9
Настройка на частоты с мощными сигналами.....	9
Установка шага настройки FM.....	10
Переключение качества звука FM-тонера.....	10
Поиск альтернативных частот.....	10
Установка автопоиска P1.....	10
Ограничение станций для регионального программирования.....	10
Получение дорожных сообщений (ТА).....	10
Получение новостных сообщений.....	10

## ■ Сжатые аудиофайлы ..... 11

Процедура запуска.....	11
Выбор файла из списка названий файлов.....	11
Изменение типа медиафайла.....	11

## ■ Сжатые видеофайлы ..... 12

Процедура запуска.....	12
Выбор файла из списка названий файлов.....	12

## ■ Файлы стоп-кадров (фотографий) ..... 13

Процедура запуска.....	13
Выбор файла из списка названий файлов.....	13
Установка интервала слайд-шоу.....	13

## ■ iPod ..... 14

Подсоединение iPod.....	14
Процедура запуска.....	15
Выбор композиций или источников видеосигнала на экране списков воспроизведения.....	15

## ■ Источник AUX ..... 16

Процедура запуска.....	16
Настройка видеосигнала.....	16

## ■ Системные настройки ..... 16

Вход в экран настройки "Система".....	16
Настройка постоянной прокрутки.....	16
Настройка камеры заднего вида.....	16
Настройка камеры для режима Rear View.....	17
Настройка безопасного режима.....	17
Выбор языка системы.....	17
Настройка звукового сигнала.....	17
Регулировка точек отклика сенсорной панели (калибровка сенсорной панели).....	17
Настройка светорегулятора.....	18
Регулировка изображения.....	18

## ■ Настройки звука ..... 19

Отображение экрана настройки "Аудио".....	19
Использование регулировки уровня сигнала/баланса.....	19
Использование регулировки баланса.....	19
Настройка уровней источников.....	19
Регулировка тонкомпенсации.....	19
Использование выхода сабвуфера.....	19
Настройка параметров сабвуфера.....	19
Переключение выходного сигнала заднего динамика.....	19
Переключение заднего PCA-выхода.....	20

Усиление низких частот.....	20
Настройка фильтра высоких частот.....	20
Использование эквалайзера.....	20

## ■ Меню тем ..... 20

Выбор тематического цвета.....	20
--------------------------------	----

## ■ Меню Избранное ..... 21

Создание ярлыка.....	21
Выбор ярлыка.....	21
Удаление ярлыка.....	21

## ■ Стандартные операции..... 21

Установка времени и даты.....	21
Изменение режима широкоформатного экрана.....	21

## ■ Другие функции ..... 22

Установка видеосигнала камеры заднего вида.....	22
Сброс различных настроек или восстановление настроек по умолчанию данного изделия.....	22

## ■ Подключение..... 22

Меры предосторожности.....	23
Меры предосторожности перед подключением.....	23
Подготовка к подключению аппарата.....	23
Предотвращение повреждений.....	23
Замечание по синему-белому проводу.....	24
Данный аппарат.....	24
Шнур питания.....	24
Акустические провода.....	25
Усилитель мощности (продается отдельно).....	25
iPod / iPhone.....	26
iPod / iPhone с соединителем Lightning.....	26
iPod / iPhone с 30-контактным соединителем.....	26
Камера.....	26
Внешний видеокomпонент и дисплей.....	27

# Содержание

## ■ Установка ..... 27

Меры предосторожности перед установкой.....	27
Подготовка к установке.....	27
Замечания по установке.....	28
Подготовка к установке аппарата.....	28
Установка с держателем.....	28
Установка с использованием отверстий под винты по бокам аппарата.....	28
Установка микрофона.....	29
Установка на солнцезащитный козырек.....	29
Установка на рулевую колонку.....	29

## ■ Приложение ..... 30

Поиск и устранение неисправностей.....	30
Сообщения об ошибках.....	30
Подробная информация о воспроизводимых носителях информации.....	31
Сведения об авторском праве и товарном знаке.....	32
MMA.....	33
AAC.....	33
Подробная информация о подсоединенных устройствах iPod.....	33
Примечание о просмотре видео.....	33
Примечание об использовании файлов MP3.....	33
Надлежащее использование ЖК-экрана.....	33
Серийный номер.....	35
Технические характеристики.....	36

# Меры предосторожности

В некоторых странах существуют законодательные и правительственные запреты или ограничения на использование данного изделия в вашем транспортном средстве. Обеспечьте соответствие действующим законам и нормам по установке и эксплуатации данного изделия.



Если Вы хотите утилизировать это устройство, не выбрасывайте его вместе с обычным бытовым мусором. Существует отдельная система сбора использованных электронных изделий, которая работает в соответствии с законодательством, устанавливающим надлежащее обращение, переработку и утилизацию.

Бытовые потребители в странах-членах ЕС, Швейцарии и Норвегии могут бесплатно вернуть их использованные электронные изделия в специальные пункты сбора или продавцу (если Вы покупаете подобное изделие). Для стран, не упомянутых выше, обратитесь, пожалуйста, к Вашим местным властям относительно правильного метода утилизации. Сделав это, Вы обеспечите правильное обращение, переработку и утилизацию для Вашего утилизированного изделия, тем самым предотвратив потенциальное негативное воздействие на окружающую среду и человеческое здоровье.



Дату изготовления оборудования можно определить по серийному номеру, который содержит информацию о месяце и годе производства.

## Важные сведения о безопасности

### ⚠️ ПРЕДУПРЕЖДЕНИЕ

- Не пытайтесь самостоятельно устанавливать или обслуживать данное изделие. Установка или обслуживание данного

изделия лицами, не имеющими подготовки и опыта работы с электронным оборудованием и автомобильными дополнительными принадлежностями, может быть опасной и может привести к поражению электрическим током, травме или другим опасностям.

- Не допускайте попадания жидкостей на изделие. Это может привести к электрическому удару. Попадание жидкостей может привести к повреждениям, возникновению дыма и перегреву изделия.
- При попадании жидкости или инородных частиц внутрь данного изделия необходимо припарковать автомобиль в безопасном месте, немедленно выключить зажигание (AC OFF), затем связаться с дилером или ближайшим авторизованным сервисным центром Pioneer. Запрещается эксплуатировать данное изделие в таких условиях. Это может привести к возгоранию, удару током или повреждениям.
- Если вы заметили дым, необычные звуки или запахи, производимые данным изделием, или другие нехарактерные признаки на ЖК-экране, немедленно отключите электропитание и свяжитесь с дилером или ближайшим авторизованным сервисным центром Pioneer. Использование данного изделия в таком состоянии может привести к необратимым повреждениям системы.
- Запрещается демонтировать или модифицировать данное изделие, так как в его состав входят компоненты, работающие под высоким напряжением, вмешательство в которые может привести к удару током. Информацию о внутреннем осмотре, выполнении регулировок или ремонта можно получить у дилера или в ближайшем авторизованном сервисном центре Pioneer.
- Перед началом использования данного изделия обязательно прочтите и примите к сведению следующую информацию по безопасности:
- Не используйте данное изделие, любые приложения или дополнительную камеру заднего вида (в случае ее приобретения), если это может отвлечь ваше внимание от безопасного управления автомобилем. Всегда соблюдайте правила безопасного вождения и существующие правила дорожного движения. Если у вас возникли сложности с управлением данным изделием или с чтением информации на дисплее, припаркуйте автомобиль в безопасном месте и поставьте его на ручной тормоз, прежде чем выполнить необходимые регулировки.
- При использовании данным изделием не устанавливайте громкость на слишком высокий уровень. В противном случае вы не сможете слышать происходящее на дороге и распознавать сигналы автомобилей аварийной службы.
- В целях повышения безопасности некоторые функции отключаются до тех пор, пока автомобиль не будет оста-

влен и/или не будет установлен на ручной тормоз.

- Держите под рукой данное руководство в качестве справочника для получения сведений о способах эксплуатации и безопасности.
- Не устанавливайте данное изделие в таких местах, где оно может (1) затруднять обзор водителю, (2) ухудшать работу любых систем управления автомобилем или систем безопасности, включая подушки безопасности или кнопки аварийной сигнализации, или (3) ухудшать возможность водителя безопасно управлять автомобилем.
- Не забывайте пристегивать ремни безопасности во время движения автомобиля. В случае попадания в аварию травмы могут оказаться более серьезными, если ремень не был правильно пристегнут.
- Никогда не пользуйтесь наушниками во время движения.

## Для обеспечения безопасности движения

### ⚠️ ПРЕДУПРЕЖДЕНИЕ

- **СВЕТЛО-ЗЕЛЕНЫЙ ПРОВОД НА РАЗЪЕМЕ ПИТАНИЯ ПРЕДНАЗНАЧЕН ДЛЯ ОПРЕДЕЛЕНИЯ ПАРКОВОЧНОГО СТАТУСА И ПОДКЛЮЧАЕТСЯ К РАЗЪЕМУ СО СТОРОНЫ ПОДАЧИ ЭНЕРГИИ К ВЫКЛЮЧАТЕЛЮ РУЧНОГО ТОРМОЗА. НЕНАДЛЕЖАЩЕЕ ПОДКЛЮЧЕНИЕ ИЛИ ИСПОЛЬЗОВАНИЕ ДАННОГО ПРОВОДА МОЖЕТ НАРУШИТЬ ДЕЙСТВУЮЩИЕ ЗАКОНЫ И ПРИВЕСТИ К СЕРЬЕЗНЫМ ТРАВМАМ ИЛИ ПОВРЕЖДЕНИЯМ.**
- Не предпринимайте каких-либо шагов относительно вмешательства в работу или отключения системы блокировки ручного тормоза, которая предназначена для вашей защиты. Вмешательство в работу или отключение системы блокировки ручного тормоза может привести к серьезным травмам или гибели.
- Во избежание риска получения повреждений и травм, потенциального нарушения действующего законодательства, данное изделие не может использоваться с видеоизображением, которое может видеть водитель.
- В некоторых странах просмотр видеоизображений на дисплее внутри автомобиля может быть незаконным, даже если это делает не водитель, а пассажиры. В странах, где приняты такие правила, их необходимо соблюдать. При попытке просмотра видеоизображения во время движения на экране появится предупреждающее сообщение “Строго запрещается смотреть видео на переднем сиденье во время движения.” Чтобы просмотреть видеоизображение на экране, остановите автомобиль в безопасном месте и поднимите ручной

# Меры предосторожности

тормоз. Перед тем как отпустить ручной тормоз, удерживайте педаль тормоза в нажатом состоянии.

## При использовании экрана, подключенного к V OUT

Выходной терминал видео (V OUT) используется для подключения экрана, с которого пассажиры задних сидений могут просматривать видеозображение.

### ▲ПРЕДУПРЕЖДЕНИЕ

ЗАПРЕЩАЕТСЯ устанавливать задний дисплей в местах, с которых водитель может просматривать видеозображение во время управления автомобилем.

## Во избежание разрядки аккумуляторных батарей

во время использования изделия автомобиль должен быть заведен. Использование продукта при незапущенном двигателе может привести к полной разрядке аккумуляторной батареи.

### ▲ПРЕДУПРЕЖДЕНИЕ

Не устанавливайте данное изделие в автомобилях, не оснащенных проводом АСС или соответствующей цепью.

## Камера заднего вида

С помощью дополнительной камеры заднего вида можно использовать данное изделие для наблюдения за прицепом, а также при парковке задним ходом на ограниченном пространстве.

### ▲ПРЕДУПРЕЖДЕНИЕ

- ИЗОБРАЖЕНИЕ НА ЭКРАНЕ МОЖЕТ БЫТЬ ПЕРЕВЕРНУТЫМ.
- ИСПОЛЬЗУЙТЕ ВХОДНОЙ РАЗЪЕМ ТОЛЬКО ДЛЯ ПОДКЛЮЧЕНИЯ КАМЕР ЗАДНЕГО ВИДА С ПЕРЕВЕРНУТЫМ ИЛИ ЗЕРКАЛЬНЫМ ИЗОБРАЖЕНИЕМ. ИСПОЛЬЗОВАНИЕ ДРУГИХ КАМЕР МОЖЕТ ПРИВЕСТИ К ТРАВМАМ ИЛИ ПОВРЕЖДЕНИЯМ.

### ▲ВНИМАНИЕ

Режим просмотра заднего вида предназначен для использования данного изделия для наблюдения за прицепами, а также при парковке задним ходом в ограниченном пространстве. Не используйте данную функцию для развлечения.

## Использование USB-разъема

### ▲ВНИМАНИЕ

- Во избежание утери и повреждения данных, сохраненных в устройстве памяти, не извлекайте его из данного изделия во время передачи данных.
- Компания Pioneer не может гарантировать совместимость со всеми устройствами памяти USB и не несет ответственности за потерю каких-либо данных на мультимедийных проигрывателях, iPhone, смартфонах или других устройствах во время использования данного изделия.

## В случае неисправности

При возникновении неполадок в работе данного изделия свяжитесь со своим дилером или ближайшим авторизованным сервисным центром Pioneer.

## Посетите наш веб-сайт

Посетите нас по следующему адресу:

<http://www.pioneer.eu>

- Зарегистрируйте Ваше изделие. Мы обязуемся сохранить информацию о покупателе данного товара, которую можно будет получить при предъявлении страхового иска в случае утери или кражи.
- Последняя информация о PIONEER CORPORATION предлагается на нашем веб-сайте.
- Компания Pioneer регулярно предоставляет обновления программного обеспечения, чтобы постоянно улучшать свою продукцию. Все доступные обновления программного обеспечения можно найти в разделе поддержки на веб-сайте компании Pioneer.

## Информация об изделии

- Это изделие работает корректно только в пределах Европы. Функция RDS (Radio Data System) работает только в регионах, где имеется радиовещание станций FM с сигналами RDS. Функция RDS-TMC также может использоваться в регионах, где имеется радиовещание станций с сигналом RDS-TMC.
- Pioneer CarStereo-Pass предназначен для использования только в Германии.

## Защита ЖК-панели и экрана

- Не подвергайте ЖК-экран воздействию прямых солнечных лучей, когда данное изделие не используется. Такие действия

могут привести к неисправности ЖК-экрана из-за высоких температур.

- При использовании мобильного телефона держите антенну телефона как можно дальше от ЖК-экрана, чтобы предотвратить появление помех видеозображения в виде пятен, цветных полос и т.д.
- Для предотвращения повреждения ЖК-экрана обязательно касайтесь клавиш сенсорной панели только пальцами и делайте легкие прикосновения.

## Примечания относительно внутренней памяти

### Перед отключением аккумулятора автомобиля

- Некоторые настройки и записанные данные не удаляются.

### Данные, подвергающиеся удалению

При отсоединении желтого провода от аккумуляторной батареи (или снятии самой аккумуляторной батареи) происходит удаление информации.

- Некоторые настройки и записанные данные не удаляются.

### Перезапуск микропроцессора

### ▲ВНИМАНИЕ

При нажатии на кнопку RESET происходит сброс настроек и записанных данных и изделие возвращается к заводским настройкам.

- Не выполняйте данную операцию, когда к этому продукту подключено какое-либо устройство.
- Некоторые настройки и записанные данные не удаляются. Микропроцессор следует перезагружать в следующих случаях:
- Если продукт используется впервые после установки.
- Если данное изделие не работает должным образом.
- Если обнаружилось проблемы в эксплуатации системы.
- Если местоположение автомобиля отображается на карте со значительными ошибками позиционирования.

#### 1 Выключите зажигание.

#### 2 Нажмите кнопку RESET острием шариковой ручки или другим заостренным предметом.

☞ Проверка названий компонентов и функций на стр. 5



# Меры предосторожности

Настройки и записанные данные возвращаются к заводским настройкам.

## Сведения об этом руководстве

В настоящем руководстве для описания операций используются изображения реальных экранов. Однако на некоторых устройствах, в зависимости от модели, экраны могут отличаться от представленных в руководстве.

## Условные обозначения, используемые в данном руководстве

	Указывает на экранную клавишу на сенсорном экране, к которой можно прикоснуться.
	Указывает на экранную клавишу на сенсорном экране, к которой можно прикоснуться и удерживать.
	Указывает на справку или дополнительные сведения, относящиеся к клавише или экрану.

# Основные операции

## Проверка названий компонентов и функций

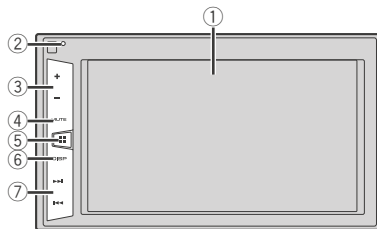

1	ЖК-экран	
2	Кнопка <b>RESET</b>	↻ <i>Перезапуск микропроцессора на стр. 4</i>
3	<b>Volume (+/-)</b> кнопка	
4	Кнопка <b>MUTE</b>	Нажмите, чтобы отключить или включить звук.
5	■ кнопка	Нажмите, чтобы переключить отображение между экраном главного меню и экраном текущего источника.
6	<b>DISP</b> кнопка	Нажмите, чтобы включить или выключить отображение.
7	<b>Track</b> (  ) кнопка	Нажимайте для выполнения ручной настройки поиска, быстрого перемещения вперед, назад и поиска дорожки.

## Пульт дистанционного управления

Пульт дистанционного управления CD-R33 продается отдельно. Подробные сведения об операциях см. в руководстве по пульту дистанционного управления.

## Подключение и отключение устройства памяти USB

- Данное изделие может не обеспечивать оптимальной работы с некоторыми устройствами памяти USB.
- Подсоединение через USB-концентратор невозможно.
- Для подключения требуется USB-кабель.

- 1 Извлеките штекер USB-кабеля из USB-порта.
- 2 Подсоедините устройство памяти USB к USB-кабелю.

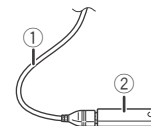

- ① USB-кабель
- ② Устройство памяти USB
- Убедившись в том, что не осуществляется доступ к данным, выньте устройство памяти USB.

## При первом запуске

- 1 **Запустите двигатель, чтобы загрузить систему.**

После небольшой паузы на несколько секунд появится экран заставки.

Появится экран “Язык Progr.”.

- При втором запуске отображаемые экраны будут отличаться в зависимости от предыдущих состояний.

- 2 **Коснитесь языка, который будет использоваться.**

- 3 **Прикоснитесь** .

Откроется экран главного меню.

# Основные операции

## Как пользоваться экранами



При нажатии на кнопку  на любом экране можно открыть главное меню.

# Основные операции

## Совместимые AV-источники

С помощью данного изделия можно воспроизводить или использовать следующие источники.

- Радио
- При подсоединении дополнительного устройства можно воспроизводить или использовать следующие источники.
- USB
- iPod (MVH-AV285BT)
- Аудиоустройство Bluetooth (MVH-AV285BT)
- AUX

## Выбор источника

### Источник на экране главного меню

- 1 Нажмите кнопку .
  - 2 Коснитесь значка источника, который требуется выбрать.
- При выборе "OFF", AV-источник выключается.

### Источник в списке источников

- 1 Откройте список источников.

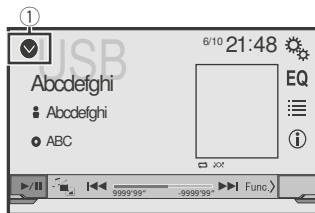



- 1 Откройте список источников.
- 2 Коснитесь клавиши источника, который требуется выбрать.

## Использование сенсорной панели

Управлять данным изделием можно путем касания клавиш, отображаемых на экране, непосредственно пальцами.



- Для предотвращения повреждения ЖК-экрана обязательно касайтесь клавиш, делая легкие прикосновения пальцами.

## Использование стандартных клавиш сенсорной панели

- : Возврат к предыдущему экрану.
- : Закрыть экран.

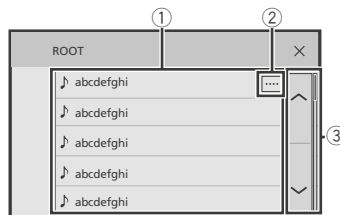
## Использование экранов списков



- 1 Касание пункта списка позволяет открыть перечень вариантов и перейти к следующей операции.
- 2 Отображается, если в области дисплея показаны не все символы.  
При касании этой клавиши остальные символы прокручиваются.
- 3 Отображается, если информация показана более чем на одной странице.  
Коснитесь  или  для просмотра всех скрытых элементов.

## Использование шкалы времени

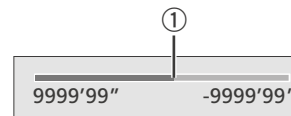

- 1 Точку воспроизведения можно выбрать, перетаскив эту клавишу.
- Эта функция недоступна, если в качестве AV-источника выбран аудиоисточник Bluetooth.

## Переключение панели управления

- : Переключение панели управления AV-источников.  
Эта клавиша недоступна для всех источников.



 **Отображает предустановленный список каналов.**

Выберите пункт из списка (от «1» до «6») для переключения на предустановленные каналы.

 **Выбирает FM1, FM2, FM3, MW или LW диапазон.**



 **Выполняет ручную настройку.**

 **Выполняет настройку поиска или настройку непрерывного поиска.**

Если отпустить клавишу на несколько секунд, то будет сделан переход к ближайшей станции от текущей частоты. Если нажать снова в то время, как система ищет, то поиск будет отключен и произойдет переход в режим ручной настройки. Если удерживать клавишу несколько секунд, то будет выполнена настройка непрерывного поиска.

 **Вызывает из памяти предустановленный канал, сохраненный для клавиши.**

 **Сохраняет текущую частоту диапазона радиовещания для клавиши.**

- Нажав **◀◀** или **▶▶**, вы можете перейти к предустановленным каналам.
- Нажав и удерживая **◀◀** или **▶▶**, а затем отпустив их, также можно выполнить настройку поиском.
- Нажав и удерживая **◀◀** или **▶▶**, можно выполнить настройку поиском без остановки. При повторном нажатии настройка поиском без остановки будет отменена, будет

выполнено переключение на предварительного настроенный канал.

## Процедура запуска

- 1 Нажмите кнопку **☰**.
- 2 Прикоснитесь [Radio].  
появится экран "Radio".

## Сохранение частот вещания с наиболее сильными сигналами

Функция BSM (память лучших станций) автоматически сохраняет шесть частот радиостанций с наиболее мощным сигналом для клавиш настроенных станций от "1" до "6".

- Сохранение частот вещания с помощью BSM может привести к замене уже сохраненных частот.
- Сохраненные ранее частоты вещания могут сохраняться в памяти, если их количество с наиболее мощным сигналом не превысило допустимого.

- 1 Прикоснитесь **☰**.
- 2 Прикоснитесь, **☰** чтобы начать поиск.

Во время отображения сообщения шесть частот вещания с наиболее мощным сигналом будут сохранены для клавиш настроенных станций в порядке мощности их сигнала.

- Если прикоснуться к [Отмена], процесс сохранения будет отменен.

## Вход на экран "Параметры радио"

- 1 Нажмите кнопку **☰**.
- 2 Прикоснитесь **☰**, а затем **☰**.
- 3 Коснитесь [AV вход].
- 4 Коснитесь [Параметры радио].

## Настройка на частоты с мощными сигналами

- Эту функцию можно использовать, когда "Radio" выбрано в качестве источника.

Настройки на местные станции позволяют прослушивать только радиостанции с достаточно сильными сигналами.

## 1 Откройте экран “Параметры радио”.

☞ *Вход на экран “Параметры радио” на стр. 12*

## 2 Прикоснитесь [Локальная настр].

## 3 Коснитесь элемента, который необходимо установить.

### ● Выкл (по умолчанию):

Выключение настройки с поиском.

### ● Уровень1 до Уровень4:

Установка уровня чувствительности для FM в **Уровень1** до **Уровень4** (для MW и LW в **Уровень1** или **Уровень2**).

☐ Настройка FM “Уровень4” (MW и LW “Уровень2”) позволяет принимать только радиостанции с наиболее мощными сигналами.

## Установка шага настройки FM

Можно определить шаг настройки для диапазона FM.

☐ В процессе ручной регулировки шаг настройки остается на уровне 50 кГц.

## 1 Выключите источник.

☞ *Источник на экране главного меню на стр. 7*

## 2 Откройте экран “Параметры радио”.

☞ *Вход на экран “Параметры радио” на стр. 12*

## 3 Коснитесь [Шаг FM] для переключения шага настройки на “100kHz” (по умолчанию) или “50kHz”.

## Переключение качества звука FM-тюнера

☐ Эта функция доступна только при приеме в диапазоне FM.

## 1 Отображение экрана “Параметры радио”.

☞ *Вход на экран “Параметры радио” на стр. 12*

## 2 Коснитесь [Звук тюнера] (Звук тюнера) для выбора элемента.

### ● Музыка (по умолчанию):

делает приоритетным качество звука.

### ● Речь:

делает приоритетным устранение помех.

### ● Стандартный:

нет эффекта.

## Поиск альтернативных частот

Если тюнер не может обеспечить хороший прием, он переключается на другую станцию, поддерживающую ту же программу в текущей сети.

## 1 Откройте экран “Параметры радио”.

☞ *Вход на экран “Параметры радио” на стр. 12*

## 2 Коснитесь [Альтерн. частоты] (Альтернативная частота), чтобы установить “Вкл.” (по умолчанию) или “Выкл.”.

## Установка автопоиска PI

При переключении на радиостанцию, содержащую данные RDS, поиск радиостанции с одинаковым кодом PI (идентификация программы) на всей полосе частот происходит автоматически.

## 1 Выключите источник.

☞ *Источник на экране главного меню на стр. 7*

## 2 Откройте экран “Параметры радио”.

☞ *Вход на экран “Параметры радио” на стр. 12*

## 3 Прикоснитесь [Авто PI], чтобы установить “Вкл.” или “Выкл.” (по умолчанию).

☐ Даже если Вы установите в “Выкл”, поиск PI продолжится автоматически, если тюнер не сможет установить хорошее качество связи с радиостанцией.

## Ограничение станций для регионального программирования

Вы можете включить или отключить проверку кода зоны в процессе автопоиска PI.

## 1 Отображение экрана “Параметры радио”.

☞ *Вход на экран “Параметры радио” на стр. 12*

## 2 Коснитесь [Региональные], чтобы установить “Вкл.” (по умолчанию) или “Выкл.”.

## Получение дорожных сообщений (ТА)

Дорожное сообщение можно получить от последней выбранной частоты, прерывая другие источники.

## 1 Откройте экран “Параметры радио”.

☞ *Вход на экран “Параметры радио” на стр. 12*

## 2 Прикоснитесь [Прерывание ДС], чтобы установить “Вкл.” или “Выкл.” (по умолчанию).

## Получение новостных сообщений

Новости можно получить от последней выбранной частоты, прерывая другие источники.

## 1 Откройте экран “Параметры радио”.

☞ *Вход на экран “Параметры радио” на стр. 12*

## 2 Прикоснитесь [Прерывание новостей], чтобы установить “Вкл.” или “Выкл.” (по умолчанию).

# Сжатые аудиофайлы

Отображает работу, когда воспроизводится файл, содержащий работу.

Тип файла с работой должен быть JPEG, а размер файла должен быть меньше 99 КБ.

## Экран воспроизведения 1

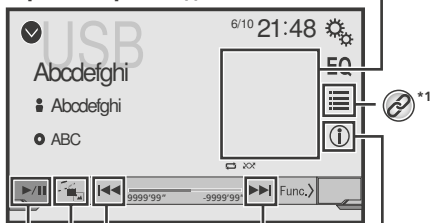

\*1 **Переходит к файлам вперед или назад.**

**Переключает воспроизведение и паузу.**

**Переключает информационный дисплей текущей музыки.**

**Воспроизводит файлы в произвольном порядке.**

: Не воспроизводит файлы в произвольном порядке.

: Воспроизводит все файлы в текущем диапазоне повторного воспроизведения в произвольном порядке.

## Экран воспроизведения 2

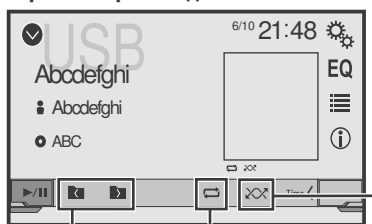

**Устанавливает диапазон повторного воспроизведения.**

: Повторяет все файлы.

: Повторяет текущий файл.

: Повторяет текущую папку.

**Выбирает предыдущую папку или следующую папку.**

\*1 **Выбирает файл из списка.**  
☞ *Выбор файла из списка названий файлов на стр. 14*

\*2 **Изменяет тип медиафайла.**  
☞ *Изменение типа медиафайла на стр. 14*

- Если нажать или , можно переходить по файлам или разделам вперед или назад.
- Если нажать и удерживать или , можно выполнять быстрое перемещение назад или вперед.

Можно воспроизводить сжатые аудиофайлы, сохраненные на устройстве памяти USB.

☞ *Таблица совместимости носителей информации на стр. 28*

## Процедура запуска

- 1 Нажмите кнопку .
- 2 Вставьте устройство памяти USB.  
☞ *Подключение и отключение устройства памяти USB на стр. 5*
- 3 Коснитесь [USB].
  - Воспроизведение выполняется по номерам папок. Папки пропускаются, если в них нет воспроизводимых файлов.

## Выбор файла из списка названий файлов

Файлы или папки для воспроизведения можно искать по списку имен файлов или папок.

- 1 Прикоснитесь .
- 2 Коснитесь названия файла в списке, чтобы воспроизвести его.
  - Файлы воспроизводятся по порядку их нумерации.

## Изменение типа медиафайла

При воспроизведении с носителя, на котором записаны разные типы медиафайлов, можно выбрать соответствующий тип медиафайла для воспроизведения.

- 1 Коснитесь .
- 2 Коснитесь элемента, который необходимо установить.

- **Music:**  
Переключение типа медиафайла на музыку (сжатые аудиофайлы).
- **Video:**  
Переключение типа медиафайла на видео.
- **Photo:**  
Изменяет тип медиафайла на неподвижное изображение (данные в формате JPEG или BMP).

# Сжатые видеофайлы

 **Скрывает клавиши сенсорной панели.**

Для повторного отображения клавиш коснитесь любого места экрана.

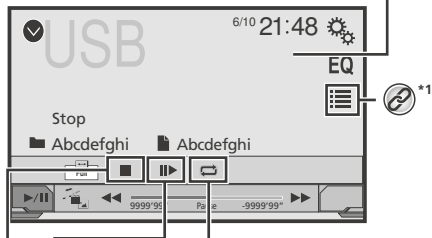

 **Устанавливает диапазон повторного воспроизведения.**

 : Повторяет все файлы.

 : Повторяет текущий файл.

 : Повторяет текущую папку.

 **Выполняет покадровое воспроизведение.**



 **Выполняет замедленное воспроизведение.**





 **Останавливает воспроизведение.**



 **Выполняет ускоренную перемотку назад или вперед.**  
Нажмите еще раз, чтобы изменить скорость воспроизведения.

 **Переключает воспроизведение и паузу.**

-  \*1 Выбирает файл из списка.  
⇒ Выбор файла из списка названий файлов на стр. 15
-  \*2 Изменяет тип медиафайла.  
⇒ Изменение типа медиафайла на стр. 14

- Если нажать  или , можно переходить по файлам или разделам вперед или назад.
- Если нажать и удерживать  или , можно выполнять быстрое перемещение назад или вперед.
- Изменение широкоформатного режима.
- ⇒ Стандартные операции на стр. 24

Можно воспроизводить сжатые видеофайлы, сохраненные на устройстве памяти USB.

⇒ Таблица совместимости носителей информации на стр. 28

## ⚠ ВНИМАНИЕ

В целях обеспечения безопасности вы не можете смотреть видеозображения во время движения автомобиля. Чтобы посмотреть видеозображения на экране, остановите автомобиль в безопасном месте и поднимите ручной тормоз.

## Процедура запуска

⇒ Сжатые аудиофайлы на стр. 14

## Выбор файла из списка названий файлов

Выбранные файлы можно увидеть в списке имен файлов.

1 Прикоснитесь .

2 Коснитесь названия файла в списке, чтобы воспроизвести его.

Файлы воспроизводятся по своему номеру, папки без файлов пропускаются.

■ Коснитесь значка воспроизведения на пиктограмме, чтобы просмотреть файл.

# Файлы стоп-кадров (фотографий)

 **Скрывает клавиши сенсорной панели.**  
Для повторного отображения клавиш коснитесь любого места экрана.

 **Поворачивает отображаемое изображение на 90° по часовой стрелке.**

 **Выбирает предыдущую или следующую папку.**

 **Устанавливает диапазон повторного воспроизведения.**

-  : Повторяет все файлы.
-  : Повторяет текущую папку.



 **Воспроизводит файлы в произвольном порядке.**





-  : Не воспроизводит файлы в произвольном порядке.
-  : Воспроизводит все файлы в текущем диапазоне повторного воспроизведения в произвольном порядке.



 **Переходит к файлам вперед или назад.**

 **Перекладывает воспроизведение и паузу.**

-  \*1 Выбирает файл из списка.  
↻ Выбор файла из списка названий файлов на стр. 16
-  \*2 Изменяет тип медиафайла.  
↻ Изменение типа медиафайла на стр. 14

- Изображения формата JPEG не будут отображаться на заднем дисплее.
  - Если нажать  или , можно переходить по файлам или разделам вперед или назад.
  - Если нажать и удерживать  или , можно выполнять поиск 10 файлов одновременно. Если текущий файл является первым или последним в папке, поиск не выполняется.
  - Изменение широкоформатного режима.  
↻ *Стандартные операции* на стр. 24
- Вы все еще можете просмотреть сохраненные изображения на устройстве памяти USB.
- ↻ *Таблица совместимости носителей информации* на стр. 28

## Процедура запуска

- ↻ *Сжатые аудиофайлы* на стр. 14

## Выбор файла из списка названий файлов

Выбранные файлы можно увидеть в списке имен файлов.

- 1 Прикоснитесь .
  - 2 Коснитесь названия файла в списке, чтобы воспроизвести его.
- При касании папки в этом списке отображается ее содержимое. Файл в списке можно воспроизвести путем его касания.

## Установка интервала слайд-шоу

Файлы JPEG или BMP можно воспроизводить на данном изделии в виде слайд-шоу. Данная настройка задает интервал между показом каждого изображения.

- Данная настройка доступна при воспроизведении файлов JPEG или BMP.

- 1 Откройте экран “Установки видео”.



- 2 Коснитесь [Время слайда].
- 3 Коснитесь элемента, который необходимо установить.

Доступны следующие элементы:  
“10сек” (по умолчанию), “5сек”, “15сек”, “Ручн”.

AV285BT

## Экран источника аудио 1



Переходит к файлам вперед или назад.



Переключает воспроизведение и паузу.



## Устанавливает воспроизведение в случайном порядке.



: Произвольно воспроизводит композиции или видео в пределах выбранного списка.



: Воспроизводит альбом произвольно.

## Экран источника аудио 2



## Устанавливает диапазон повторного воспроизведения.



: Повторяет все из выбранного списка.



: Повторяет текущую композицию или видео.



## Изменяет скорость аудиокниги.



: Нормальное воспроизведение



: Ускоренное воспроизведение



: Замедленное воспроизведение

## Экран источника видео

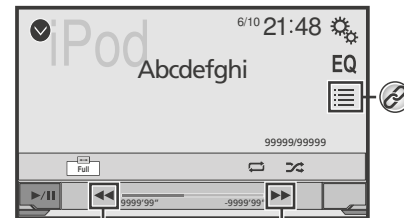

Выполняет ускоренную перемотку назад или вперед.



Выбирает дорожку из списка.

Выбор композиций или источников видеосигнала на экране списков воспроизведения на стр. 18

- Если нажать кнопку или , можно переходить по файлам или разделам вперед или назад.
- Если нажать и удерживать кнопку или , можно выполнять быстрое перемещение назад или вперед.
- Изменение широкоформатного режима.
- Стандартные операции на стр. 24

## Подсоединение iPod

Для пользователей iPod с 30-штырьковым разъемом  
Через USB-кабель

- В зависимости от Вашего iPod может потребоваться подключение интерфейсного USB-кабеля для iPod / iPhone (CD-IU201V) (продается отдельно).

Источники аудио- и/или видеосигнала iPod активируются, когда подключается какой-либо кабель.

- Чтобы узнать, как подключить iPhone с 30-контактным гнездом, обратитесь к Руководству по установке.

## Для пользователей iPod / iPhone с разъемом Lightning

Через USB-кабель

- Аудиосигнал iPod можно получить через интерфейсный USB-кабель для iPod / iPhone (CD-IU52) (продается отдельно).

Однако функции, относящиеся к видеофайлам на iPod, будут недоступны.

- Чтобы узнать, как подключить iPhone с гнездом типа Lightning, обратитесь к Руководству по установке.

## ⚠ВНИМАНИЕ

В целях обеспечения безопасности Вы не можете смотреть видеозображения во время движения автомобиля. Чтобы посмотреть видеозображения на экране, остановите автомобиль в безопасном месте и поднимите ручной тормоз.

## Процедура запуска

### 1 Подсоедините iPod.

➡ Подсоединение iPod на стр. 17

Источник изменится и начнется воспроизведение.

- Перед подключением iPhone или iPod touch закройте приложения.

### 2 Нажмите кнопку .

### 3 Коснитесь [iPod].

## Выбор композиций или источников видеосигнала на экране списков воспроизведения

Можно выполнить поиск нужной композиции или видеоролика на экране списков воспроизведения.

### 1 Прикоснитесь .

### 2 Коснитесь или , чтобы выбрать либо список категории “музыка”, либо “видео”.

### 3 Коснитесь категории, по которой необходимо выполнить поиск.

Если для системы установлен английский язык, можно воспользоваться функцией поиска по алфавиту. Чтобы использовать эту функцию, коснитесь панели поиска по инициалам.

### 4 Коснитесь названия списка, который Вы хотите воспроизвести.

### 5 Начните воспроизведение выбранного списка.

- В зависимости от поколения или модели iPod некоторые функции могут быть недоступны.
- Можно воспроизводить списки воспроизведения, созданные с помощью приложения MusicSphere. Это приложение можно скачать на нашем веб-сайте.
- В списке может быть отражено до 1000 элементов.

# Источник AUX



## Скрывает клавиши сенсорной панели.

Для повторного отображения клавиш коснитесь любого места экрана.



## Переключает между экраном управления видео файлами и экраном управления музыкальными файлами.

-  доступен, только если на дополнительном оборудовании имеются видео- и аудиофайлы.
- Для подключения требуется AV-кабель с мини-гнездом (CD-RM10) (продается отдельно).
  - Чтобы узнать, как подключить внешнее видеоустройство, обратитесь к Руководству по установке.

### ⚠ВНИМАНИЕ

В целях обеспечения безопасности вы не можете смотреть видеозображение во время движения автомобиля. Чтобы просмотреть видеозображения на экране, остановите автомобиль в безопасном месте и поднимите ручной тормоз.

## Процедура запуска

Можно отобразить видеозображение, выводимое устройством, подсоединенным к видеовходу.

- 1 Откройте экран настройки “Система”.



- 2 Убедитесь, что функция “AUX вход” включена.
- 3 Нажмите кнопку .
- 4 Коснитесь [AUX].  
Изображение будет выведено на экран.

## Настройка видеосигнала

При подключении к данному изданию устройства AUX выберите нужную настройку видеосигнала.

- Этой функцией можно воспользоваться только для входного видеосигнала с AUX-входа.

- 1 Откройте экран “Установки видео”.





- 2 Коснитесь [Настройки видео].
- 3 Коснитесь [AUX].
- 4 Коснитесь элемента, который необходимо установить.

Доступны следующие элементы:

Авто (по умолчанию), PAL, NTSC, PAL-M, PAL-N, SECAM.

# Настройка для iPod

## Вход в экран настройки “Система”

- 1 Нажмите кнопку .
- 2 Коснитесь  и .

Откроется экран настройки “Система”.

## Настройка постоянной прокрутки

Если для “Пролитывание” выбрано “Вкл.”, текстовая информация будет постоянно прокручиваться на экране.

- 1 Откройте экран настройки “Система”.
  - Вход в экран настройки “Система” на стр. 19
- 2 Коснитесь [Пролитывание], чтобы установить “Вкл.” или “Вык.” (по умолчанию).

## Настройка камеры заднего вида

Для использования функции камеры заднего вида необходимо приобрести камеру заднего вида, которая продается отдельно (например, ND-BC6). (Для получения подробной информации обратитесь к дилеру.)

### Камера заднего вида

Данное изделие оснащено функцией, которая автоматически переключает его на полноэкранное изображение камеры заднего



# Системные настройки

вида, установленной на автомобиле при установке рычага переключения передач в положение REVERSE (R).

- ❑ Если установить рычаг переключения передач в положение REVERSE (R) сразу после запуска системы данного изделия, будет отображаться только изображение с камеры, а направляющие для помощи при парковке отображаться не будут.

## Камера для режима Rear View

Режим **Rear View** может быть включен постоянно. Помните, что в этом режиме изображение с камеры не будет изменяться в размере для масштабирования под размер экрана, поэтому часть изображения с камеры видна не будет.

### ▲ВНИМАНИЕ

Компания Pioneer рекомендует использовать камеры, которые дают зеркальные изображения. В противном случае изображения на экране может быть перевернуто.

- ❑ Проверьте, переключается ли дисплей на изображение камеры заднего вида при переводе рычага переключения передач в положение REVERSE (R).
- ❑ При переключении экрана на полноэкранное изображение камеры заднего вида во время обычного движения установите противоположное значение в параметре **“Полярность камеры”**.

## Настройка активации камеры заднего вида

- 1 Откройте экран настройки **“Система”**.  
➔ *Вход в экран настройки “Система” на стр. 19*
- 2 Коснитесь [Настройки камеры].
- 3 Коснитесь [Вход камеры задн. вида], чтобы установить **“Вкл.”** или **“Вык.”** (по умолчанию).

## Установка полярности камеры заднего вида

- ❑ Данная функция доступна, если для **“Вход камеры задн. вида”** установлено **“Вкл.”**.
- ➔ *Настройка активации камеры заднего вида на стр. 20*

- 1 Откройте экран настройки **“Система”**.  
➔ *Вход в экран настройки “Система” на стр. 19*
- 2 Коснитесь [Настройки камеры].
- 3 Коснитесь [Полярность камеры].
  - Батарея (по умолчанию):

Полярность подсоединенного провода является положительной.

- **Земля:**  
Полярность подсоединенного провода является отрицательной.

## Настройка камеры для режима Rear View

Чтобы включить постоянное отображение режима **“Rear View”**, для параметра **“Rear View”** необходимо выбрать **“On”**.

- 1 Нажмите кнопку **⏏**.
- 2 Коснитесь [Rear View], чтобы установить **“On”** или **“Off”** (по умолчанию).

Если в течение 7 секунд не будет выполнено никаких действий на экране управления AV-источниками, просмотр камеры появится автоматически.

- ❑ Чтобы задать камеру заднего вида для режима **Rear View**, для **“Вход камеры задн. вида”** выберите **“Вкл.”**.
- ➔ *Настройка активации камеры заднего вида на стр. 20*

## Настройка безопасного режима

Чтобы отрегулировать работу некоторых функций, Вы можете войти в безопасный режим. Но только во время остановки своего автомобиля в безопасном месте с поднятым ручном тормозом.

- 1 Откройте экран настройки **“Система”**.  
➔ *Вход в экран настройки “Система” на стр. 19*
- 2 Коснитесь [Безопасный режим], чтобы установить **“Вкл.”** (по умолчанию) или **“Вык.”**.

## Выбор языка системы

- Если внедренный язык отличается от выбранного, текстовая информация может отображаться некорректно.
- Некоторые символы могут быть искажены.

- 1 Откройте экран настройки **“Система”**.  
➔ *Вход в экран настройки “Система” на стр. 19*
- 2 Коснитесь [Системный язык].
- 3 Выберите язык, который будет использоваться.

## Настройка звукового сигнала

- 1 Откройте экран настройки **“Система”**.  
➔ *Вход в экран настройки “Система” на стр. 19*
- 2 Коснитесь [Тон сигнала], чтобы установить **“Вкл.”** (по умолчанию) или **“Вык.”**.

## Регулировка точек отклика сенсорной панели (калибровка сенсорной панели)

Если расположение клавиш сенсорной панели на экране отличается от фактических точек, в которых они реагируют на касания, выполните регулировку точек отклика сенсорной панели.

- ❑ Эта настройка доступна, только если автомобиль припаркован в безопасном месте и включен ручной тормоз.
- ❑ Не используйте острые предметы, такие как шариковая ручка или авторучки, которые могут повредить экран.
- ❑ Не выключайте двигатель во время сохранения данных регулировки положений точек.

- 1 Откройте экран настройки **“Система”**.  
➔ *Вход в экран настройки “Система” на стр. 19*
- 2 Коснитесь [Калибр. сенс. панели].
- 3 Коснитесь четырех углов экрана вдоль стрелок.
- 4 Нажмите кнопку **⏏**.  
Результаты регулировки будут сохранены.
- 5 Повторно нажмите **⏏**.  
Перейдите к 16-точечной регулировке.

- 6 Слегка коснитесь центра знака **“+”**, отображенного на экране.

Порядок касаний будет указан на рисунке.

- При нажатии кнопки **⏏** будет восстановлено предыдущее состояние регулировки.
  - При нажатии и удержании кнопки **⏏** регулировка будет отменена.
- 7 Нажмите и удерживайте **⏏**.  
Результаты регулировки будут сохранены.

## Настройка светорегулятора

### Настройка переключателя светорегулятора

- Эта настройка доступна, только если автомобиль припаркован в безопасном месте и включен ручной тормоз.

#### 1 Откройте экран настройки “Система”.

☞ *Вход в экран настройки “Система” на стр. 19*

#### 2 Коснитесь [Установки диммера].

#### 3 Коснитесь [Включение диммера].

#### 4 Коснитесь этого элемента.

##### ● Авто (по умолчанию):

Автоматически включает или выключает светорегулятор в зависимости от того, включены ли фары автомобиля или нет.

##### ● Ручн.:

Включает или выключает светорегулятор вручную.

##### ● Время:

Включает или выключает светорегулятор по заданному расписанию.

## Установка времени работы светорегулятора днем и ночью

- Вы можете использовать эту функцию, если для “Включение диммера” установлено “Ручн.”.

- Эта настройка доступна, только если автомобиль припаркован в безопасном месте и включен ручной тормоз.

#### 1 Откройте экран настройки “Система”.

☞ *Вход в экран настройки “Система” на стр. 19*

#### 2 Коснитесь [Установки диммера].

#### 3 Коснитесь [День/Ночь], чтобы выбрать следующее значение.

##### ● День (по умолчанию):

Выключает светорегулятор вручную.

##### ● Ночь:

Включает светорегулятор вручную.

## Настройка времени работы светорегулятора

Вы можете определить время включения и выключения светорегулятора.

- Этой функцией можно пользоваться, если для параметра “Включение диммера” установлено значение “Время”.
- Эта настройка доступна, только если автомобиль припаркован в безопасном месте и включен ручной тормоз.

#### 1 Откройте экран настройки “Система”.

☞ *Вход в экран настройки “Система” на стр. 19*

#### 2 Коснитесь [Установки диммера].



#### 3 Коснитесь [Длительность диммера].

Откроется экран “Настройка интервала”.

#### 4 Коснитесь отображаемого времени, чтобы перейти в режим настройки.

#### 5 Коснитесь графика, чтобы установить время работы светорегулятора.

- Кроме того, время работы светорегулятора можно задать, коснувшись  или .

При каждом прикосновении к  или  курсор перемещается назад или вперед на 15 минут.

- Значение по умолчанию 18:00-6:00 (6:00 PM-6:00 AM).

- Если курсоры указывают на одно и то же значение, время работы светорегулятора составит 0 часов.

- Если курсор времени включения располагается слева, а курсор времени выключения – справа, продолжительность работы светорегулятора составит 0 часов.

- Если курсор времени включения располагается слева, а курсор времени выключения – справа, время работы светорегулятора составит 24 часа.

- Отображение времени работы светорегулятора, регулируемого на панели, зависит от настройки часов.

☞ *Установка времени и даты на стр. 24*

## Регулировка изображения

Вы можете отрегулировать изображение для каждого источника и камеры заднего вида.

### ⚠ ВНИМАНИЕ

В целях обеспечения безопасности некоторые из этих функций могут быть недоступны во время движения автомобиля. Чтобы включить эти функции, остановите автомобиль в безопасном месте и поднимите ручной тормоз. См. важную пользовательскую информацию (отдельное руководство).

#### 1 Откройте экран, который необходимо настроить.

#### 2 Откройте экран настройки “Система”.

☞ *Вход в экран настройки “Система” на стр. 19*

#### 3 Коснитесь [Настройка изображения].

#### 4 Коснитесь этого пункта, чтобы выбрать функцию для регулировки.

##### ● Brightness:

Регулировка интенсивности черного цвета. (от -24 до +24)

##### ● Contrast:

Регулировка контраста. (от -24 до +24)

##### ● Color:

Регулировка насыщенности цвета. (от -24 до +24)

##### ● Hue:

Регулировка оттенка цвета (усиление красного или зеленого цвета). (от -24 до +24)

##### ● Dimmer:

Регулировка яркости дисплея. (от +1 до +48)

- На некоторых изображениях не регулируется Hue и Color.

- Если коснуться [Rear View], режим будет изменен на настройку изображения заднего вида. Касание [Source] приведет к возврату к настройке изображения для источника AV-сигнала.

#### 5 Коснитесь , , или для регулировки.

- Регулировки параметров “Brightness”, “Contrast” и “Dimmer” сохраняются отдельно для случая, когда фары автомобиля выключены (днем) и когда они включены (ночью).

- “Brightness” и “Contrast” переключаются автоматически в зависимости от того, включены фары автомобиля или нет.

- Функция “Dimmer” может быть включена или выключена.

☞ *Настройка светорегулятора на стр. 21*

- Значения настроек можно отслеживать отдельно.

# Настройки звука

## Отображение экрана настройки "Аудио"

- 1 Нажмите кнопку **⏏**.
  - 2 Коснитесь **[⏏]** и **[40]**.
- Появится экран настройки "Аудио".

## Использование регулировки уровня сигнала/баланса

- Данная функция доступна, когда для "Тыл. АС" установлено "Весь диапазон", а для "Предус." установлено "Задн".
- 1 Вход на экран настройки "Аудио".  
➔ *Отображение экрана настройки "Аудио" на стр. 22*
  - 2 Коснитесь [Микшер/Баланс].
  - 3 Коснитесь **[▲]** или **[▼]**, чтобы отрегулировать баланс передних/задних динамиков.
  - 4 Коснитесь **[◀]** или **[▶]**, чтобы отрегулировать баланс левых/правых динамиков.
- При смещении баланса передних/задних динамиков от передней части к задней отображается индикация от "Фронт.15" и "Задн15".
  - При смещении баланса левых/правых динамиков слева направо отображается индикация от "Лев.15" до "Прав 15".
  - Установкой по умолчанию является "F/R 0 L/R 0".
- Настроить уровень сигнала/баланса можно коснувшись точки на отображаемой таблице.

## Использование регулировки баланса

- Эта функция доступна, когда "Тыл. АС" и "Preout" установлены в "Настройки сабвуфера".
- 1 Вход на экран настройки "Аудио".  
➔ *Отображение экрана настройки "Аудио" на стр. 22*
  - 2 Коснитесь [Баланс].
  - 3 Коснитесь **[◀]** или **[▶]**, чтобы отрегулировать баланс левых/правых динамиков.
- При смещении баланса левых/правых динамиков слева направо отображается индикация от "Лев.15" до "Прав 15".
  - Установкой по умолчанию является "L/R 0".

- Отрегулировать уровень сигнала/баланс можно также перетаскиванием точки на отображаемой таблице.

## Настройка уровней источников

Функция SLA (настройка уровня источника) позволяет настроить уровень громкости для каждого источника, чтобы избежать резких изменений громкости при переключении между источниками.

- Настройки используют в качестве основы уровень громкости FM-тюнера, который не меняется.
- Эта функция недоступна, если в качестве AV-источника выбран FM-тюнер.

### 1 Сравните уровень громкости FM-тюнера с уровнем источника, который вы хотите отрегулировать.

### 2 Вход на экран настройки "Аудио". ➔ *Отображение экрана настройки "Аудио" на стр. 22*

### 3 Коснитесь [Ур-нь источников].

- 4 Коснитесь **[▲]** или **[▼]** для регулировки громкости источника сигнала.
- Если коснуться непосредственно области, где курсор можно перемещать, значение для настройки SLA изменится на значение в точке прикосновения.
  - По мере увеличения или уменьшения громкости источника будет отображаться индикация от "+4" до "-4".
  - Установкой по умолчанию является "0".

## Регулировка тонкомпенсации

Данная функция компенсирует искажения в низкочастотном и высокочастотном диапазонах при низкой громкости.

- Эта функция недоступна при исходящем или входящем звонке с использованием телефонной связи без снятия трубки.

### 1 Вход на экран настройки "Аудио". ➔ *Отображение экрана настройки "Аудио" на стр. 22*

### 2 Коснитесь [Тонкомпенсация].

### 3 Коснитесь этого элемента.

Доступны следующие элементы:  
Вык (по умолчанию), НЧ, СЧ, ВЧ.

## Использование выхода сабвуфера

Данное изделие оснащено выходом сабвуфера, который можно включать или выключать.

### 1 Вход на экран настройки "Аудио".

➔ *Отображение экрана настройки "Аудио" на стр. 22*

### 2 Коснитесь [Сабвуфер], чтобы установить "Вкл." (по умолчанию) или "Вык".

## Настройка параметров сабвуфера

- Данная функция доступна, только когда для "Сабвуфер" выбрано "Вкл."

➔ *Использование выхода сабвуфера на стр. 22*

### 1 Вход на экран настройки "Аудио".

➔ *Отображение экрана настройки "Аудио" на стр. 22*

### 2 Коснитесь [Настройки сабвуфера].

### 3 Коснитесь **[↔]** или **[↶]** для переключения фазы сабвуфера в нормальное или обратное положение.

### 4 Коснитесь **[◀]** или **[▶]** для регулировки уровня сабвуфера между -24 и 6.

### 5 Коснитесь **[◀]** для **[▶]** регулировки частоты сабвуфера.

Доступны следующие элементы:  
80Hz (по умолчанию), 50Hz, 63Hz, 80Hz, 100Hz, 125Hz.

## Переключение выходного сигнала заднего динамика

### 1 Выключите источник.

### 2 Вход на экран настройки "Аудио".

➔ *Отображение экрана настройки "Аудио" на стр. 22*

### 3 Коснитесь [Тыл. АС].

### 4 Коснитесь, чтобы переключиться на "Весь диапазон" (по умолчанию) или "Настройки сабвуфера".

## Настройки звука

- Когда эта функция настроена на “Настройки сабвуфера”, “Предус.” зафиксировано на “Настройки сабвуфера”.

### Переключение заднего RCA-выхода

Когда “Тыл. АС” настроено на “Настройки сабвуфера”, эта функция зафиксирована на “Настройки сабвуфера”.

- 1 Вход на экран настройки “Аудио”.  
➔ Отображение экрана настройки “Аудио” на стр. 22
- 2 Коснитесь [Предус.] для переключения на “Настройки сабвуфера”(по умолчанию) или “Задн”.

### Усиление низких частот

- 1 Вход на экран настройки “Аудио”.  
➔ Отображение экрана настройки “Аудио” на стр. 22
- 2 Коснитесь [Усиление баса].
- 3 Коснитесь, чтобы выбрать уровень усиления низких частот от 0 до +6.

### Настройка фильтра высоких частот

- 1 Вход на экран настройки “Аудио”.  
➔ Отображение экрана настройки “Аудио” на стр. 22
  - 2 Коснитесь [Фильтр высоких частот].
  - 3 Коснитесь этого элемента.
- Доступны следующие элементы:  
Вык(по умолчанию), 50Hz, 63Hz, 80Hz, 100Hz, 125Hz.

### Использование эквалайзера

#### Вызов кривых эквалайзера

Эквалайзер содержит семь кривых, которые можно вызвать в любое время. Ниже приведен перечень кривых эквалайзера:

- **Бас** – это кривая, в которой усилен только диапазон низких частот.

- **Мощный** – это кривая, в которой усилены диапазоны низких и высоких частот.
- **Естеств.** – это кривая, в которой слегка усилены диапазоны низких и высоких частот.
- **Вокал** – это кривая, в которой усилены средние частоты, передающие человеческий голос.
- **Ровный** – это плоская кривая, в которой нет никакого усиления.
- **Польз1** – это настроенная кривая эквалайзера, создаваемая пользователем. В случае выбора этой кривой ее влияние применяется ко всем AV-источникам.
- **Польз2** – это настроенная кривая эквалайзера, создаваемая пользователем. В случае выбора этой кривой ее влияние применяется ко всем AV-источникам.
- Установкой по умолчанию является “Мощный”.

- 1 Вход на экран настройки “Аудио”.  
➔ Отображение экрана настройки “Аудио” на стр. 22
- 2 Коснитесь [Графич.ЕQ].
- 3 Коснитесь нужной кривой эквалайзера.

### Регулировка кривых эквалайзера

Вы можете регулировать выбранные кривые эквалайзера. Регулировка может выполняться с помощью 5-полосного графического эквалайзера.

- Если настройки выполняются, когда выбрана одна из кривых “Бас”, “Мощный”, “Естеств.”, “Вокал” или “Ровный”, параметры кривой эквалайзера принудительно изменятся на “Польз1”.
- Если настройки выполняются, когда выбрана, например, кривая “Польз2”, будет обновлена кривая “Польз2”.
- Кривые “Польз1” и “Польз2” можно сделать одинаковыми для всех источников.

- 1 Вход на экран настройки “Аудио”.  
➔ Отображение экрана настройки “Аудио” на стр. 22
  - 2 Коснитесь [Графич.ЕQ].
  - 3 Выберите кривую, которая будет использоваться в качестве основы для настройки.
  - 4 Коснитесь частоты, уровень которой нужно отрегулировать.
- Если провести пальцем поперек решетки нескольких полос эквалайзера, настройки кривой эквалайзера будут изменены на значение точек, которых вы коснулись на графике.

## Меню тем

### Выбор тематического цвета

Тематический цвет можно выбрать из 3 различных цветов.

- 1 Отображает экран “Тема”.



- 2 Коснитесь [Тема].
- 3 Коснитесь нужного цвета.

# Меню Избранное

Регистрация избранных пунктов меню в виде ярлыков позволяет быстро переходить к зарегистрированному экрану меню путем простого касания экрана “Избранное”.

- В меню Избранное может быть зарегистрировано до 12 элементов.

## Создание ярлыка

1 Откройте экран “Settings”.



2 Коснитесь значка в виде звезды рядом с пунктом меню, который Вы хотите добавить в меню Избранное.

Значок в виде звезды для выбранного меню будет закрашен.

- Для отмены регистрации коснитесь значка в виде звезды в столбце меню еще раз.

## Выбор ярлыка

1 Откройте экран “Избранное”.



2 Коснитесь нужного пункта меню.

## Удаление ярлыка

1 Откройте экран “Избранное”.



2 Коснитесь и удерживайте столбец меню “Избранное”, который нужно удалить.

Выбранный пункт меню будет удален с экрана “Избранное”.

- Кроме того, ярлык можно удалить, если коснуться значка в виде звезды в зарегистрированном столбце меню.

# Стандартные операции

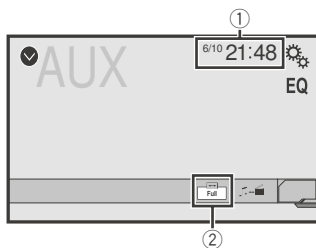

① Часы

Открывает экран времени и даты

- ➔ Установка времени и даты на стр. 24

② Ключ режима отображения экрана

Изменяет режим широкоформатного экрана

- ➔ Изменение режима широкоформатного экрана на стр. 24

## Установка времени и даты

1 Коснитесь текущего времени на экране.

2 Касаясь или , установите правильные значения времени и даты.

На этом экране можно управлять следующими элементами: Год, месяц, дата, час, минута.

- Можно изменить формат отображения времени “12 часов” (по умолчанию) или “24 часа”.
- Можно изменить формат отображения даты: День-месяц-год, Месяц-день-год.

## Изменение режима широкоформатного экрана

Можно установить размер экрана для видео и изображений JPEG/BMP.

- Настройка по умолчанию – “Full”, а для изображений JPEG/BMP – “Normal”.
- Когда на экране находятся кнопки сенсорной панели, изображения отображаются в режиме “Full” вне зависимости от заданных параметров.

1 Коснитесь этой клавиши.

- Вид этой клавиши зависит от текущей настройки.

2 Коснитесь нужного режима.

- Full:

Изображение в формате 4:3 увеличивается только в горизонтальном направлении, что позволяет просматривать телевизионное изображение без каких-либо усечений.

- Zoom:

Изображение формата 4:3 увеличивается на одинаковую величину как по горизонтали, так и по вертикали.

- Normal:

Изображение формата 4:3 отображается нормально без изменения его пропорции.

- Этой функцией нельзя пользоваться во время движения.
- Для каждого источника видеосигнала можно сохранить различные настройки.
- Если видео просматривается в широкоэкранном режиме, не совпадающем с его исходным соотношением сторон, оно может отображаться по-другому.
- При просмотре в режиме “Zoom” видеоизображение может оказаться более зернистым.

## Установка видеосигнала камеры заднего вида

При подключении к данному изделию камеры заднего вида выберите нужную настройку видеосигнала.

- Этой функцией можно воспользоваться только для входного видеосигнала со входа AV.

### 1 Откройте экран “Установки видео”.



### 2 Коснитесь [Настройки видео].

### 3 Коснитесь [Камера].

Появится всплывающее меню.

### 4 Коснитесь элемента, который необходимо установить.

- **Авто** (по умолчанию): Автоматический выбор настройки видеосигнала.
- **PAL**: Установка видеосигнала PAL.
- **NTSC**: Установка видеосигнала NTSC.
- **PAL-M**: Установка видеосигнала PAL-M.
- **PAL-N**: Установка видеосигнала PAL-N.
- **SECAM**: Установка видеосигнала SECAM.

## Сброс различных настроек или восстановление настроек по умолчанию данного изделия

Можно восстановить значения по умолчанию для настроек или записанной информации. Для удаления пользовательских данных используются различные способы.

### Способ 1: Снимите аккумуляторную батарею автомобиля

Сброс различных настроек, зарегистрированных на данном изделии.

- Настройки, выполненные на экране “Тема”, не сбрасываются.

### Способ 2: Инициализируется из меню “Система”

### Способ 3: Нажмите кнопку RESET

- ⇒ *Перезапуск микропроцессора на стр. 4*

## Восстановление настроек по умолчанию

- Эта настройка доступна, только если автомобиль припаркован в безопасном месте и включен ручной тормоз.

### ⚠ ВНИМАНИЕ

Не выключайте двигатель во время восстановления настроек.

### 1 Откройте экран настройки “Система”.



### 2 Коснитесь [Восст. настройки].

Появится запрос о подтверждении инициализации настроек.

### 3 Коснитесь [Восст.].

- Перед началом процесса источник сигнала будет выключен, а соединение Bluetooth разорвано.

# Подключение

## Меры предосторожности

### Ваш новый аппарат и данное руководство

- Не управляйте данным аппаратом, не пользуйтесь никакими программными приложениями или камерой заднего вида (если приобретена и установлена), если это в той или иной степени отвлекает вас от безопасного управления автомобилем. Всегда соблюдайте правила безопасного вождения и дорожного движения. Если вы испытываете затруднения с управлением аппаратом или считыванием информации с дисплея, то, прежде чем выполнять необходимые регулировки, припаркуйте автомобиль в безопасном месте и примените стояночный тормоз.
- Не устанавливайте аппарат там, где он может 1) ограничивать обзор водителю, 2) уменьшать эффективность каких бы то ни было систем управления или средств обеспечения безопасности в автомобиле, включая подушки безопасности и кнопку световой аварийной сигнализации, либо 3) ухудшать способность водителя безопасно управлять автомобилем. В некоторых случаях установка данного аппарата может оказаться невозможной из-за особенностей модели автомобиля или компоновки салона.
- Имеющийся на аппарате графический символ  означает питание от источника постоянного тока.

## Основные правила безопасности

### ⚠ ПРЕДУПРЕЖДЕНИЕ

Компания Pioneer не рекомендует устанавливать данный аппарат самостоятельно. Аппарат рассчитан только на профессиональную установку. Рекомендуем привлечь для установки, подключения и первоначальной настройки аппарата имеющего специальную подготовку и опыт работы с автомобильной электроникой сотрудника сервисной службы, официально работающей с продукцией Pioneer. **НЕ РЕМОНТИРУЙТЕ АППАРАТ САМОСТОЯТЕЛЬНО.** Самостоятельная установка или ремонт аппарата и сопутствующих соединительных кабелей сопряжены с опасностью поражения электрическим током и другими рисками и могут привести к повреждению аппарата, не подпадающему под действие гарантии.

## Меры предосторожности перед подключением

### ⚠ ПРЕДУПРЕЖДЕНИЕ

Не пытайтесь вскрыть, изменить или отключить систему блокировки стояночного тормоза, предусмотренную для вашей безопасности. Такие действия могут стать причиной серьезной травмы или смерти.

### ⚠ ОСТОРОЖНО

- Используйте для фиксации проводов кабельные зажимы или электрониизоляционную ленту. Не оставляйте провода оголенными.
- Не подключайте желтый провод аппарата непосредственно к аккумулятору автомобиля. Если этот провод соединен с аккумулятором напрямую, вибрация двигателя может со временем вызвать нарушение изоляции в том месте, где провод проходит из салона в отсек двигателя. Если изоляция желтого провода износится от контакта с металлическими деталями, может произойти короткое замыкание, представляющее серьезную опасность.
- Не допускайте наматывания кабелей на рулевую колонку или рычаг переключения передач – это чрезвычайно опасно. Расположите устанавливаемый аппарат, сопутствующие кабели и провода на удалении от указанных устройств, чтобы они не мешали вождению.
- Позаботьтесь о том, чтобы кабели и провода не препятствовали функционированию подвижных частей или органов управления автомобиля (особенно рулевого колеса, рычага переключения передач, стояночного тормоза, направляющих сидений и дверей) и не могли быть ими зажаты.
- Не прокладывайте провода там, где они будут сильно нагреваться. Перегрев изоляции может привести к повреждению проводов, результатом которого может стать короткое замыкание либо нарушение функционирования и неустраиваемое повреждение аппарата.
- Не укорачивайте провода – это может воспрепятствовать нормальному срабатыванию схемы защиты (плавкого предохранителя в патроне, резистора-предохранителя или предохранителя-фильтра и т. п.).
- Не осуществляйте подачу питания на другую аппаратуру путем вскрытия изоляции провода питания данного аппарата и сращивания его с другими проводами. Допустимая токовая нагрузка на провод будет превышена, и он будет перегреваться.

## Подготовка к подключению аппарата

- Данный аппарат рассчитан на эксплуатацию в сочетании только с 12-вольтным аккумулятором и отрицательным заземлением. В противном случае возможны возгорание или выход аппарата из строя.
- Во избежание короткого замыкания в электросистеме обязательно отсоедините отрицательный (-) кабель аккумулятора перед установкой и подключением аппарата.

## Предотвращение повреждений

### ⚠ ПРЕДУПРЕЖДЕНИЕ

- Используйте акустические системы мощностью не более 50 Вт (максимальная входная мощность) с импедансом от 4 до 8 Ом. Не подключайте к аппарату акустические системы с импедансом от 1 до 3 Ом.
- Черный провод предназначен для заземления. При установке данного аппарата или усилителя мощности (продается отдельно) обязательно сначала подключите провод заземления. Надлежащим образом подсоедините провод заземления к металлической детали кузова автомобиля. Провода заземления усилителя мощности, данного аппарата и любого другого устройства должны быть прикреплены к кузову по отдельности собственными винтами. Если винт крепления провода заземления частично выкрутится или выпадет, это может привести к появлению дыма, возгоранию и выходу незаземленного устройства из строя.

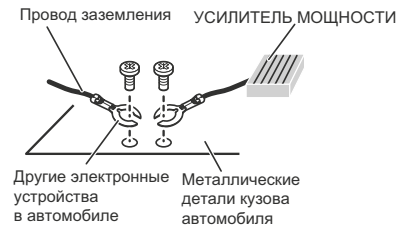

\*1 Не прилагается к данному аппарату

# Подключение

- В случае замены плавкого предохранителя используйте предохранитель только того номинала, который указан на аппарате.
- Данный аппарат невозможно установить в автомобиль, у которого ключ зажигания не имеет положения ACC (accessory), предусматривающего подачу тока к вспомогательным потребителям.



С положением ACC



Без положения ACC

- Во избежание коротких замыканий обмотайте отсоединенные провода изоляционной лентой. Особенно важно изолировать все неиспользуемые провода акустических систем.
- Для подключения к данному аппарату усилителя мощности или другого устройства следуйте указаниям, приведенным в руководстве по эксплуатации подключаемого устройства.

## Замечание по сине-белому проводу

- При повороте ключа зажигания в положение включения (ACC ON) на выход подается управляющий сигнал по сине-белому проводу. Подключите этот провод к разъему дистанционного управления системой внешнего усилителя мощности, разъему релейного управления автомобильной антенной или разъему управления питанием усилителя антенны (макс. 300 мА и 12 В постоянного тока). Управляющий сигнал подается на выход по указанному проводу даже в том случае, если источник аудиосигнала выключен.

## Данный аппарат

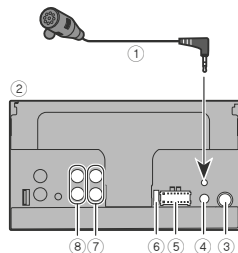

- 1 Микрофон с кабелем длиной 3 м (MVH-AV285BT)
- 2 Данный аппарат
- 3 Антенное гнездо
- 4 Вход для проводного пульта дистанционного управления  
Можно подсоединить адаптер проводного пульта ДУ (продается отдельно).
- 5 Разъем питания
- 6 Плавкий предохранитель (10 А)
- 7 Выход на фронтальные акустические системы
- 8 Выход на тыловые акустические системы или сабвуфер

## Шнур питания

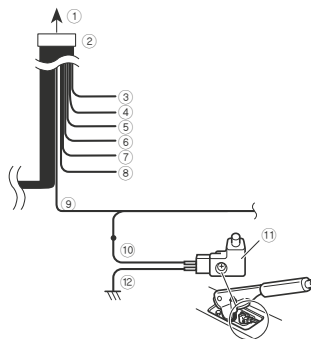

- 1 К источнику питания
- 2 Шнур питания
- 3 Желтый провод  
К разъему, питание на который подается независимо от положения ключа зажигания
- 4 Красный провод  
К клемме, управляемой ключом зажигания (12 В пост. тока) при включении и выключении двигателя
- 5 Оранжево-белый провод  
К разъему переключателя освещения
- 6 Черный провод (заземляющий)  
К металлической детали кузова автомобиля
- 7 Фиолетово-белый провод  
Из двух вводных проводов, подключенных к заднему фонарю, подсоедините тот, в котором напряжение меняется при переводе рычага переключения передач в положение ЗАДНЕГО ХОДА (R). Это соединение позволит аппарату распознавать, в каком направлении движется автомобиль – вперед или назад.
- 8 Сине-белый провод  
Подключите к разъему управления системой усилителя мощности (макс. 300 мА и 12 В пост. тока).
- 9 Светло-зеленый провод  
Используется для распознавания включения или выключения стояночного тормоза. Этот провод должен быть подключен к цепи питания стояночного тормоза.
- 10 Цепь источника питания
- 11 Переключатель стояночного тормоза
- 12 Цепь заземления

## Стояночный тормоз

- 1 Если светло-зеленый провод подсоединен к переключателю стояночного тормоза, наличие видеозображения на дисплее будет управляться этим переключателем.
- 2 При движении автомобиля на мониторе будет отображаться черный экран с предупреждением о недопустимости просмотра водителем видеоконтента во время движения.



# Подключение

## Акустические провода

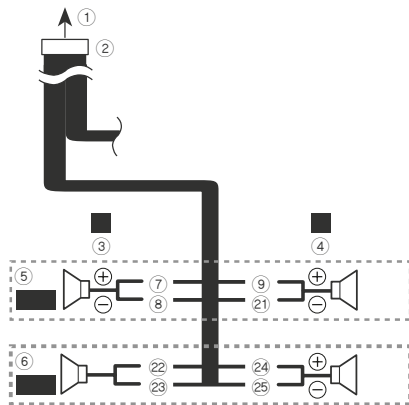

Выполните один из представленных вариантов подключения в случае использования сабвуфера без отдельно приобретенного усилителя.

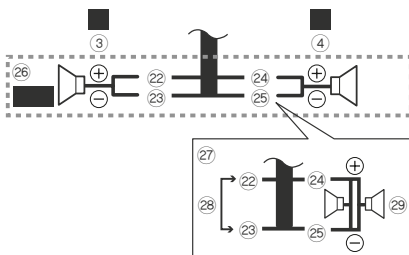

- ① К источнику питания
- ② Шнур питания
- ③ Левые каналы
- ④ Правые каналы
- ⑤ Фронтальные акустические системы
- ⑥ Тыловые акустические системы
- ⑦ Выводы громкоговорителей  
Белый: Передний левый ⊕  
Белый/черный: Передний левый ⊖  
Серый: Передний правый ⊕  
Серый/черный: Передний правый ⊖  
Зеленый: Задний левый ⊕ или сабвуфер ⊕  
Зеленый/черный: Задний левый ⊖ или сабвуфер ⊖  
Фиолетовый: Задний правый ⊕ или саб-вуфер ⊕  
Фиолетовый/черный: Задний правый ⊖ или сабвуфер ⊖

- ⑧ В случае использования сабвуфера с импедансом 2 Ом обязательно подключите к сабвуферу фиолетовый и фиолетово-черный провода данного аппарата. Не подключайте ни к какой аппаратуре зеленый и зелено-черный провода.
  - ⑨ Не используется
  - ⑩ Сабвуфер (4 Ом) x 2
- Если вы подключили к аппарату не тыловые акустические системы, а один или два сабвуфера, измените установку выходного сигнала тыловых каналов в меню исходных установок. Сигнал, подаваемый на сабвуфер с данного аппарата, – монофонический.
- ⇒ См. раздел «Переключение выхода тыловых каналов» на странице 24.
- Если используются только две акустические системы, не подсоединяйте провода, не подключенные к акустическим системам, ни к какой другой аппаратуре.

## Усилитель мощности (продается отдельно)

### Без встроенного усилителя

#### Внимание

Если используется этот вариант подключения, акустические провода не нужны.

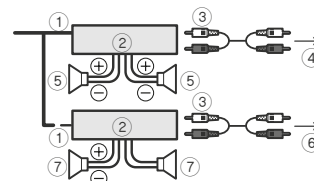

## Со встроенным усилителем

#### Внимание

Если используется этот вариант подключения, сигналы фронтальных и тыловых каналов подаются на выход по акустическим проводам.

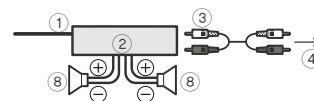

- ① Пульт дистанционного управления системой  
Подключите к сине-белому кабелю.
  - ② Усилитель мощности (продается отдельно)
  - ③ Подключите кабелем типа RCA (продается отдельно)
  - ④ К выходу на тыловые акустические системы или сабвуфер  
Подключите кабель в соответствии с установкой, заданной для выхода предусилителя.
  - ⑤ Тыловая акустическая система или сабвуфер
  - ⑥ К выходу на фронтальные акустические системы
  - ⑦ Фронтальная акустическая система
  - ⑧ Сабвуфер
- Вы можете изменить RCA-выход на сабвуфер в зависимости от используемой сабвуферной системы.
  - Сигнал, подаваемый на сабвуфер с данного аппарата, – монофонический.

# Подключение

## iPod / iPhone

- Информация о том, как подключить внешнее устройство отдельно приобретенным кабелем, приведена в руководстве по эксплуатации кабеля.
- Информация о подключении аппарата iPod или iPhone, выполняемых с него операциях и его совместимости с данным аппаратом приведена в разделе «Настройка под iPod» на странице 13.

## iPod / iPhone с соединителем Lightning

### Подключение через USB-порт

Для подключения требуется кабель интерфейса USB для iPod / iPhone (CD-IU52) (продается отдельно).

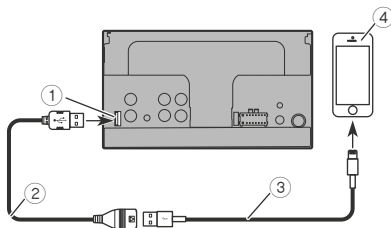

- 1 USB-порт
- 2 USB-кабель длиной 1,5 м
- 3 Кабель интерфейса USB для iPod / iPhone (CD-IU52) (продается отдельно)
- 4 iPhone с соединителем Lightning

## iPod / iPhone с 30-контактным соединителем

### Подключение через вход AUX

Для подключения требуется кабель интерфейса USB для iPod / iPhone (CD-IU201V) (продается отдельно).

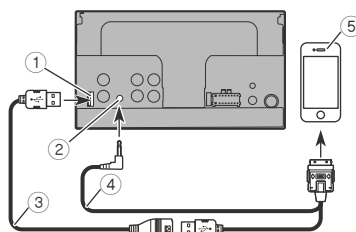

- 1 USB-порт
- 2 Вход AUX
- 3 USB-кабель длиной 1,5 м
- 4 Кабель интерфейса USB для iPod / iPhone (CD-IU201V) (продается отдельно)
- 5 iPhone с 30-контактным соединителем

## Камера

### О камере заднего вида

При использовании камеры заднего вида воспроизведение видеоконтента автоматически переключается на задний обзор при переводе рычага переключения передач в **ПОЛОЖЕНИЕ ЗАДНЕГО ХОДА (R)**. Режим **Rear View** [Задний вид] позволяет визуально контролировать происходящее за автомобилем при движении задним ходом.

### ⚠ ПРЕДУПРЕЖДЕНИЕ

ВО ИЗБЕЖАНИЕ ТРАВМ И МЕХАНИЧЕСКИХ ПОВРЕЖДЕНИЙ ИСПОЛЬЗУЙТЕ ВХОДНОЙ РАЗЪЕМ R.C IN ТОЛЬКО ДЛЯ ОТОБРАЖЕНИЯ ПРОИСХОДЯЩЕГО СЗАДИ КАМЕРОЙ ЗАДНЕГО ВИДА.

### ⚠ ОСТОРОЖНО

- Экранное изображение может быть зеркальным (перевернутым).
- Камера заднего вида позволяет следить за автоприцепом или точно отслеживать движение автомобиля перед парковкой. Не используйте камеру заднего вида для развлечения.
- Объекты, отображаемые камерой заднего вида, могут выглядеть ближе или дальше, чем на самом деле.
- Размеры области изображения, выводимого на экран при движении задним ходом или отображении происходящего сзади при движении вперед, могут немного варьироваться.

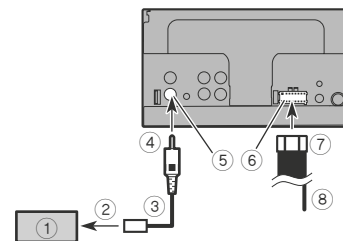

- 1 Камера заднего вида (ND-BC8) (продается отдельно)
- 2 К видеовыходу
- 3 RCA-кабель (прилагается к ND-BC8)
- 4 Данный аппарат
- 5 Коричневый разъем (R.C IN [Вход для КЗВ])
- 6 Разъем питания
- 7 Шнур питания
- 8 Фиолетово-белый провод

### (ВВОД СИГНАЛА О ДВИЖЕНИИ ЗАДНИМ ХОДОМ)

- ↪ См. раздел «Шнур питания» на странице 28
- Не подключайте к разъему R.C IN ничего, кроме камеры заднего вида.
- Для использования другой камеры заднего вида необходимо выполнить определенные настройки.
- ↪ См. раздел «Настройка камеры заднего вида» на странице 21

# Подключение

## Внешний видеокomпонент и дисплей

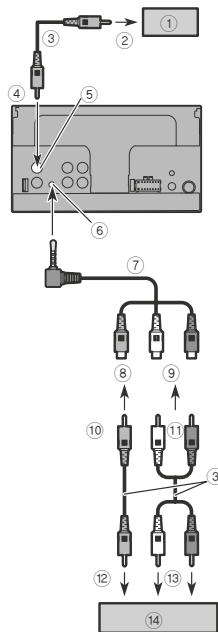

- ① Задний дисплей с входными гнездами типа RCA
- ② К видеовыходу
- ③ RCA-кабели (продаются отдельно)
- ④ Данный аппарат
- ⑤ Желтый разъем (V OUT [Видеовыход])
- ⑥ Вход AUX
- ⑦ AV-кабель со штекером под гнездо «миниджек» (CD-RM10) (продается отдельно)
- ⑧ Желтый соединитель
- ⑨ Белый и красный соединители
- К желтому соединителю

- ⑩ К белому и красному соединителям
- ⑫ К видеовыходу
- ⑬ К аудиовыходам
- ⑭ Внешний видеокomпонент (продается отдельно)

- Для использования внешнего видеокomпонента необходимо выполнить определенную настройку.
- См. раздел «Источник сигнала, подключаемый к входу AUX» на странице 20

### ⚠ ПРЕДУПРЕЖДЕНИЕ

НЕ устанавливайте задний дисплей в таком месте, которое позволяет водителю смотреть видео во время вождения. Видеовыход на задней панели данного аппарата предназначен для подключения дисплея, чтобы пассажиры на задних сиденьях могли смотреть видеоконтент, воспроизводимый источником видеосигнала.

# Установка

## Меры предосторожности перед установкой

### ⚠ ОСТОРОЖНО

Не устанавливайте аппарат в таком месте, где он может травмировать водителя или пассажиров в случае резкой остановки автомобиля.

- Не устанавливайте аппарат в таком месте, где он может мешать управлению автомобилем – например, на полу перед водительским сиденьем либо рядом с рулевым колесом или рычагом переключения передач.
- Для правильного выполнения установки используйте прилагаемые комплектующие только предписанным образом. Если какие-то детали, требуемые для установки, не прилагаются к аппарату, используйте предписанным образом совместимые детали после того, как их пригодность будет подтверждена по месту приобретения аппарата. В случае использования несовместимых деталей они могут повредить внутренние компоненты аппарата или со временем вызвать отсоединение аппарата из-за ослабления крепления.
- Не устанавливайте аппарат там, где он может 1) ограничивать обзор водителю, 2) уменьшать эффективность каких бы то ни было систем управления или средств обеспечения безопасности в автомобиле, включая подушки безопасности и кнопку световой аварийной сигнализации, либо 3) ухудшать способность водителя безопасно управлять автомобилем.
- Не устанавливайте аппарат перед или рядом с тем местом на приборной доске, двери или стойке кузова, из которого раскрывается одна из подушек безопасности автомобиля. Сверьтесь с приведенной в руководстве по эксплуатации автомобиля информацией о зоне раскрытия передних подушек безопасности.

## Подготовка к установке

- Если установка требует сверления отверстий или иных модификаций автомобиля, проконсультируйтесь с ближайшим дилером.
- Перед окончательной установкой аппарата временно подключите провода, чтобы убедиться, что соединения выполнены правильно и система работает должным образом.

# Установка

- Не устанавливайте аппарат в таком месте, где что-то затрудняет открытие ЖК-панели (например, рычаг переключения передач). Перед установкой аппарата оставьте пространство, достаточное для того, чтобы полностью открытая ЖК-панель не мешала использованию рычага переключения передач. Контакт ЖК-панели с рычагом переключения передач нежелателен и в силу того, что он может вызвать поломку механизма открывания и закрывания панели.

## Замечания по установке

- Не устанавливайте аппарат в месте с высокой температурой или влажностью, например:
- Вблизи обогревателя, вентилятора или кондиционера.
- В месте, на которое падает прямой солнечный свет, например в верхней части приборной доски.
- В месте, на которое могут попадать капли дождя или снежинки, например рядом с дверью или на полу.
- Установите аппарат в горизонтальном положении на поверхность с углом отклонения в пределах от 0 до 30 градусов вверх и 5 градусов влево или вправо. Превышение указанных углов установки увеличивает риск неправильного считывания информации с дисплея и может ухудшить качество ее отображения.

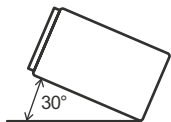

- Для того чтобы при установке обеспечить необходимое рассеивание тепла от работающего аппарата, оставьте за его задней панелью пространство, достаточное для вентиляции, и стяните свисающие кабели в жгуты, чтобы они не загромождали вентиляционные отверстия.

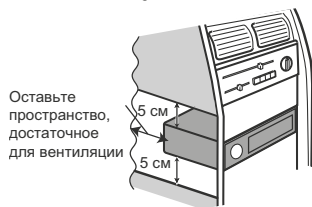

Оставьте пространство, достаточное для вентиляции

## Подготовка к установке аппарата

### 1 Отсоедините окантовку.

Для отсоединения окантовки потяните ее на себя за верхнюю и нижнюю части.

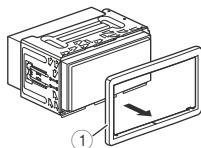

### 1 Окантовка

### 2 Вставьте прилагаемые ключи для извлечения в предусмотренные для них отверстия по бокам аппарата до щелчка.

### 3 Вытяните аппарат из держателя.

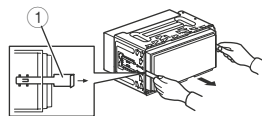

### 1 Ключ для извлечения

## Установка с держателем

### 1 Установите держатель в приборную панель.

### 2 Для фиксации монтажного кожуха отогните отверткой металлические язычки на 90°.

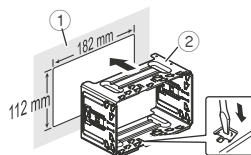

### 1 Приборная панель

### 2 Держатель

### 3 Установите аппарат в держатель.

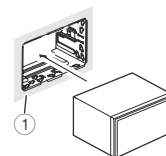

### 1 Приборная панель

### 4 Прикрепите окантовку.

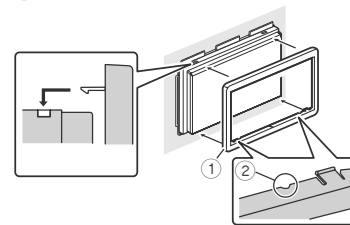

### 1 Окантовка

### 2 Паз

Прикрепите окантовку так, чтобы паз находился внизу.

## Установка с использованием отверстий под винты по бокам аппарата

### 1 Крепление аппарата к заводскому кронштейну для радиоприемника

Расположите аппарат так, чтобы его отверстия под винты совпали с отверстиями под винты в кронштейне, и затяните винты в трех местах с каждой стороны.

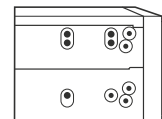

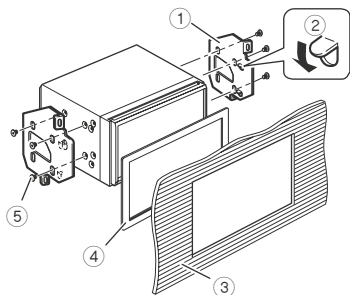

- ① Заводской кронштейн для радиоприемника
- ② Если лапка препятствует установке, ее можно отогнуть вниз.
- ③ Приборная панель или консоль
- ④ Рамка

В некоторых моделях автомобилей размеры выреза под встраиваемый аппарат могут быть немного больше требуемых для установки данного аппарата. Если в вашем случае это так, используйте для компенсации зазора прилагаемую рамку.

- ⑤ Винт с полукруглой головкой  
Используйте только те винты, которые прилагаются к аппарату.

## Установка микрофона

AV285BT

- Установите микрофон в таком месте, где его направление и расстояние от водителя максимально упрощают улавливание голоса водителя.
- Обязательно выключите аппарат (ключ зажигания должен находиться в положении ACC OFF), прежде чем подключать микрофон.
- В зависимости от модели автомобиля микрофонный кабель может оказаться слишком коротким для установки микрофона на солнцезащитный козырек. В этом случае установите микрофон на рулевую колонку.

## Установка на солнцезащитный козырек

- 1 Вставьте кабель микрофона в паз.

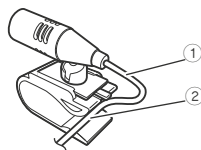

- ① Кабель микрофона
- ② Паз

- 2 Прикрепите фиксатор микрофона к солнцезащитному козырьку.

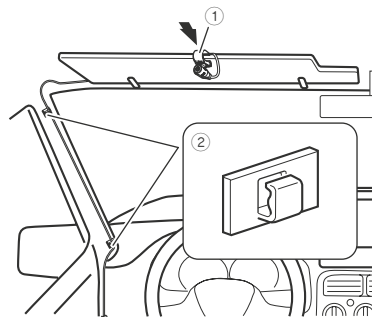

- ① Фиксатор микрофона
- ② Зажимы

Для закрепления кабеля в необходимых местах салона используйте отдельно приобретенные зажимы.

Установите микрофон на солнцезащитный козырек так, чтобы он был направлен на водителя при нахождении козырька в поднятом положении. Если козырек опущен, голос водителя не улавливается микрофоном.

## Установка на рулевую колонку

- 1 Отсоедините основание микрофона от фиксатора микрофона, для чего нажмите на язычок и потяните за основание.

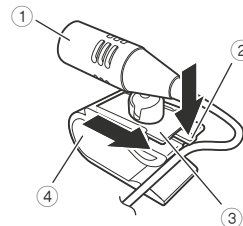

- ① Микрофон
- ② Язычок
- ③ Основание микрофона
- ④ Фиксатор микрофона

- 2 Установите микрофон на рулевую колонку.

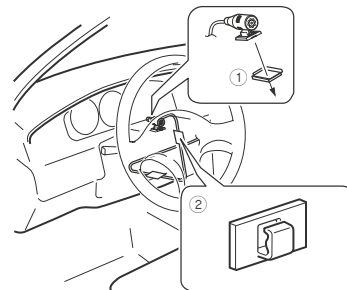

- ① Двусторонняя клейкая лента  
Установите микрофон на рулевую колонку на удалении от рулевого колеса.
  - ② Зажимы  
Для закрепления кабеля в необходимых местах салона используйте отдельно приобретенные зажимы.
- Кабель должен располагаться на удалении от рулевого колеса.

## Поиск и устранение неисправностей

В случае возникновения проблем при эксплуатации данной системы обратитесь к этому разделу. Ниже перечислены наиболее часто встречающиеся проблемы вместе с их вероятными причинами и методами устранения. Если здесь не приведено решение Вашей проблемы, свяжитесь с дилером или ближайшим авторизованным сервисным центром компании Pioneer.

### Проблемы с AV-экраном

**На экран выводится сообщение с предупреждением и видео не отображается.**

- Не подсоединен провод стояночного тормоза или стояночный тормоз не задействован.
  - Правильно подсоедините провод стояночного тормоза и задействуйте стояночный тормоз.
- Включена блокировка стояночного тормоза.
  - Припаркуйте автомобиль в безопасном месте и задействуйте стояночный тормоз.

**Аудио или видео прерывается.**

- Данное изделие не закреплено должным образом.
  - Надежно закрепите данное изделие.

**Звук отсутствует. Уровень громкости не будет повышаться.**

- Кабели подсоединены неправильно.
  - Правильно подсоедините кабели.

**Изображение растянуто и имеет неправильное соотношение сторон.**

- Установленное соотношение сторон не соответствует выводу изображения.
  - Выберите настройку, соответствующую изображению.

**Невозможно управлять устройством iPod.**

- Устройство iPod не реагирует на команды.
  - Выполните повторное подсоединение iPod с помощью интерфейсного USB-кабеля для iPod / iPhone.
  - Установите новую версию программного обеспечения для iPod.
- Возникла ошибка.
  - Выполните повторное подсоединение iPod с помощью интерфейсного USB-кабеля для iPod / iPhone.
  - Припаркуйте автомобиль в безопасном месте и выключите двигатель. Поверните ключ зажигания обратно в положение выключения (ACC OFF). Затем снова запустите двигатель и снова включите питание данного изделия.
  - Установите новую версию программного обеспечения для iPod.
- Кабели подсоединены неправильно.
  - Правильно подсоедините кабели.

**Звук из iPod не слышен.**

- При одновременном использовании соединений Bluetooth и USB направление вывода аудиосигналов может переключаться автоматически.
  - Воспользуйтесь iPod для изменения направления вывода аудиосигналов.

### Проблемы с экраном телефона

**Не набирается номер, так как клавиши сенсорной панели набора номера неактивны.**

- Телефон находится за пределами зоны обслуживания.
  - Повторите действие после возврата в зону обслуживания.
- В настоящий момент не удается установить соединение между мобильным телефоном и данным изделием.
  - Выполните соединение.

### Проблемы с экраном приложения

**Отображается черный экран.**

- При использовании приложения оно было остановлено со стороны смартфона.
  - Нажмите **⏏**, чтобы открыть экран главного меню.
- Возможно, ОС смартфона ожидает операции на экране.
  - Остановите автомобиль в безопасном месте и проверьте экран смартфона.

**Экран отображается, но операция не выполняется.**

- Возникла ошибка.
  - Припаркуйте автомобиль в безопасном месте, а затем выключите зажигание (ACC OFF). После этого снова включите зажигание (ACC ON).

**Смартфон не был заряжен.**

- Зарядка была прервана, поскольку температура смартфона возросла из-за продолжительного использования смартфона во время зарядки.
  - Отсоедините смартфон от кабеля и подождите, пока смартфон остынет.
- Было использовано больше мощности аккумуляторной батареи, чем получено во время зарядки.
  - Проблема может быть решена путем остановки всех ненужных сервисов в смартфоне.

## Сообщения об ошибках

При возникновении проблем с данным изделием на дисплее появится сообщение об ошибке. Обратитесь к приведенной ниже таблице для идентификации проблемы, а затем предпримите предложенные действия по ее устранению. Если ошибка продолжает появляться, свяжитесь со своим дилером или с ближайшим центром обслуживания компании Pioneer.

### Общие

**Ошибка усилителя**

- Не удается управлять данным изделием, или же подключение динамиков неправильное; активирована схема защиты.
  - Проверьте подключение динамиков. Если сообщение не исчезает даже после выключения/включения двигателя, обратитесь за помощью к своему дилеру или в уполномоченный сервисный центр Pioneer.

**Product overheat. System will be shut down automatically in 1 minute. Restart the product by ACC Off/On may fix this problem. If this message keep showing up, it is possible that some problem occurred in the product.**

- Слишком высокая температура для работы данного изделия.
  - Соблюдайте инструкции, появляющиеся на экране. Если проблему не удастся решить таким образом, обратитесь за помощью к своему торговому представителю или на авторизованную станцию по обслуживанию Pioneer.

### Устройство памяти USB

**Error-02**

- Ошибка связи.
  - Выключите (OFF) и снова включите (ON) зажигание.
  - Отсоедините устройство памяти USB.
  - Поменяйте источник. Затем вернитесь к устройству памяти USB.

## Воспр. невозможно

- Воспроизведение файла такого типа с помощью данного изделия невозможно.
  - Выберите файл, который можно воспроизвести.
- На подключенном устройстве памяти USB включена функция защиты.
  - Чтобы отключить функцию защиты, следуйте инструкциям к устройству памяти USB.

## Пропущ.

- Подключенное устройство памяти USB содержит файлы, защищенные системой DRM.
  - Защищенные файлы пропускаются.

## Защита

- Все файлы на подключенном устройстве памяти USB защищены системой DRM.
  - Замените устройство памяти USB.

## Нет USB устройства

- Подключенное устройство памяти USB не поддерживается данным изделием.
  - Отсоедините устройство и замените его на совместимое устройство памяти USB.

## Проверьте USB

- Произошло замыкание в USB-разъеме или USB-кабеле.
  - Убедитесь, что USB-разъем или USB-кабель не зажаты и не повреждены.
- Подсоединенное устройство памяти USB потребляет ток, превышающий максимально допустимый ток.
  - Отсоедините устройство памяти USB и не используйте его. Выключите зажигание (OFF), затем снова включите в положение ACC или ON, а затем подсоедините совместимое устройство памяти USB.

## Video resolution not supported

- Файл содержит файлы, которые невозможно воспроизвести на данном изделии.
  - Выберите файл, который можно воспроизвести.

## USB отсоединен для защиты устр-ва. Не подключайте повторно USB устр-во. Нажм.

- Произошло замыкание в USB-разъеме или USB-кабеле.
  - Убедитесь, что USB-разъем или USB-кабель не зажаты и не повреждены.
- Подсоединенное устройство памяти USB потребляет ток, превышающий максимально допустимый ток.
  - Отсоедините устройство памяти USB и не используйте его. Выключите зажигание (OFF), затем снова включите в положение ACC или ON, а затем подсоедините совместимое устройство памяти USB.
- Произошло замыкание в интерфейсном USB-кабеле для iPod / iPhone.
  - Убедитесь в том, что интерфейсный USB-кабель для iPod / iPhone или USB-кабель не зажат и не поврежден.

## Аудиоформат не поддерживается

- Файл такого типа не поддерживается данным изделием.
  - Выберите файл, который можно воспроизвести.

## iPod

### Error-02-6X

- Ошибка iPod.
  - Отсоедините кабель от iPod. Как только отобразится главное меню iPod, снова подсоедините кабель и выполните сброс iPod.

### Error-02

- Старая версия прошивки iPod.
  - Обновите версию программного обеспечения для iPod.

## Bluetooth

### Error-10

- Отключилось питание модуля Bluetooth данного изделия.
  - Выключите (OFF) и затем снова включите (ON) зажигание. Если сообщение об ошибке после этого все еще появляется, обратитесь за помощью к своему дилеру или в уполномоченный сервисный центр Pioneer.

## Подробная информация о воспроизводимых носителях информации

### Совместимость

## Общая информация об устройстве памяти USB

- Не оставляйте устройство памяти USB в местах, подверженных воздействию высоких температур.
- В зависимости от используемого устройства памяти USB данное изделие может не распознать устройство или не воспроизвести записанные файлы надлежащим образом.
- Текстовая информация некоторых аудио- и видеофайлов может отображаться неверно.
- Используйте правильные расширения файлов.
- После запуска воспроизведения файлов на устройстве памяти USB со сложной иерархией папок возможна небольшая задержка.
- Операции могут варьироваться в зависимости от типа устройства памяти USB.
- Воспроизведение музыки с устройства памяти USB может быть невозможно из-за характеристик файла, размера файла, записанного приложения, среды воспроизведения, условий хранения и т.д.

### Совместимость USB-накопителя

- Чтобы узнать подробнее о совместимости USB-накопителя с данным устройством, см. *Технические характеристики* на стр. 32.
- Протокол: bulk
- USB-накопитель нельзя подключать к данному устройству через USB-хаб (концентратор).
- USB-накопитель, разбитый на разделы, не совместим с данным устройством.
- Надежно прикрепите USB-накопитель во время транспортировки. Не допускайте падения USB-накопителя на пол, где он может быть поврежден педалью газа или тормоза.
- Воспроизведение аудиофайлов, содержащих графические данные, может начинаться с незначительной задержкой.
- Некоторые USB-накопители, будучи подключенными к данному устройству, могут вызывать шум в радиоприемнике.
- Не подключайте в гнездо другие устройства, кроме USB-накопителя.

Последовательность аудиофайлов на USB-накопителе  
На USB-накопителе последовательность аудиофайлов может отличаться.

## Использование руководств и дополнительной информации

- Данное издание несовместимо с картами Multi Media Card (MMC).
- Файлы, имеющие защиту авторского права, не воспроизводятся.

## Таблица совместимости носителей информации

### Общие

- Максимальное время воспроизведения аудиофайла, хранящегося на устройстве памяти USB: 7,5 ч (450 минут)

### Устройство памяти USB

Файловая система: FAT16/FAT32

Максимальное количество папок: 300

Максимальное количество файлов: 15 000

Воспроизводимые типы файлов: MP3, WMA, AAC, WAV, MPEG4, JPEG, BMP

### Совместимость с MP3

- Вер. Версия 2.x тега ID3 имеет приоритет, если присутствуют версии 1.x и вер. 2.x.
- Данное издание не поддерживает следующие форматы: MP3i (интерактивный MP3), mp3 PRO, плейлист m3u

### Устройство памяти USB

Расширение файла: .mp3

Скорость передачи данных: От 8 кбит/с до 320 кбит/с (CBR), VBR

Частота выборки: От 8 кГц до 48 кГц

Тег ID3: Тег ID3 вер. 1.0, 1.1, 2.2, 2.3, 2.4

### Совместимость с WMA

- Данное издание не поддерживает следующие форматы: Windows Media™ Audio 9 Professional, Lossless, Voice

### Устройство памяти USB

Расширение файла: .wma

Скорость передачи данных: От 5 кбит/с до 320 кбит/с (CBR), VBR

Частота выборки: От 8 кГц до 48 кГц

### Совместимость с WAV

- Частота выборки, отображенная на экране, может быть округлена.

### Устройство памяти USB

Расширение файла: .wav

Формат: Линейный PCM (LPCM)

Частота выборки: От 16 кГц до 48 кГц

Биты дискретизации: 8 бит и 16 бит

## Совместимость с AAC

- Данное издание воспроизводит AAC-файлы, закодированные с помощью iTunes.

### Устройство памяти USB

Расширение файла: .m4a

Скорость передачи данных: От 8 кбит/с до 320 кбит/с (CBR)

Частота выборки: От 8 кГц до 48 кГц

## Совместимость видеофайлов (USB)

- Файлы могут не воспроизводиться должным образом. Причиной этому может быть среда, в которой был создан файл, или содержимое файла.
- В зависимости от приложения, использованного для кодирования WMA-файлов, данное издание может не функционировать надлежащим образом.
- В зависимости от версии программы Windows Media™ Player, использованной для кодировки WMA-файлов, возможно некорректное отображение названий альбомов и другой текстовой информации.
- Воспроизведение аудиофайлов, содержащих графические данные, может начинаться с незначительной задержкой.
- Данное издание несовместимо с передачей данных с пакетной записью.
- Данное издание может распознавать до 32 символов, начиная с первого символа, включая расширение файла и название папки. В зависимости от площади изображения, данное издание может попытаться воспроизвести их с уменьшенным размером шрифта. Однако максимальное число символов, которые могут быть воспроизведены, зависит от ширины каждого символа и от площади изображения.
- Последовательность выбора папок или другие операции могут меняться в зависимости от программы кодировки или записи.

### .avi

Формат: MPEG-4

Совместимый видеокодек: MPEG-4

Совместимый аудиокодек: Линейный PCM (LPCM) MP3

Максимальное разрешение: 720 пикселей x 480/576 пикселей

Максимальная частота кадров: 30 кадров/с

- В зависимости от скорости передачи в битах воспроизведенных файлов может быть невозможным.

### .mp4

Формат: MPEG-4

Совместимый видеокодек: MPEG-4

Совместимый аудиокодек: AAC

Максимальное разрешение: 720 пикселей x 480/576 пикселей

Максимальная частота кадров: 30 кадров/с

- В зависимости от скорости передачи в битах воспроизведенных файлов может быть невозможным.

### .mov

Формат: MPEG-4

Совместимый видеокодек: MPEG-4

Совместимый аудиокодек: AAC/Линейный PCM (LPCM) MP3

Максимальное разрешение: 720 пикселей x 480/576 пикселей

Максимальная частота кадров: 30 кадров/с

- В зависимости от скорости передачи в битах воспроизведенных файлов может быть невозможным.

## Пример иерархической структуры

- Данное издание присваивает номера папкам. Пользователь не может присваивать номера папкам.

## Сведения об авторском праве и товарном знаке

Copyright (c) 1987, 1993, 1994

Члены правления университета Калифорнии. Все права защищены. Перераспределение и использование в источнике и двойных формах с изменением и без него разрешается при соблюдении следующих условий:

1. Перераспределение кода источника должно оставлять в силе вышеупомянутое уведомление об авторских правах, этот список условий и следующую ответственность.
2. Перераспределения в двойной форме должны воспроизводить вышеупомянутое уведомление об авторских правах, этот список условий и следующую ответственность в документации и/или других материалах, предоставляемых с задачей.
3. Все рекламные материалы, в которых упоминаются функции или использование данного программного обеспечения, должны содержать фразу:

Данное издание включает программное обеспечение, разработанное университетом Калифорнии, Беркли и его сотрудниками.

4. Ни название университета, ни имена ее сотрудников не могут быть использованы в качестве поддержки или продвижения продуктов, разработанных с использованием данного программного обеспечения, без предварительного письменного разрешения.

ЭТО ПРОГРАММНОЕ ОБЕСПЕЧЕНИЕ ПРЕДОСТАВЛЯЕТСЯ ЧЛЕНАМИ ПРАВЛЕНИЯ И СОТРУДНИКАМИ "КАК ЕСТЬ", И ЛЮБЫЕ ЯВНЫЕ И КОСВЕННЫЕ ГАРАНТИИ, В ТОМ ЧИСЛЕ, НО НЕ ОГРАНИЧИВАЯСЬ КОСВЕННЫЕ ГАРАНТИИ КОММЕРЧЕСКОЙ ПРИГОДНОСТИ И СООТВЕТСТВИЕ ТРЕБОВАНИЯМ ДЛЯ ОПРЕДЕЛЕННОЙ ЦЕЛИ, НЕ ДЕЙСТВУЮТ. НИ В КОЕМ СЛУЧАЕ ЧЛЕНЫ ПРАВЛЕНИЯ ИЛИ СОТРУДНИКИ НЕ НЕСУТ ОТВЕТСТВЕННОСТИ ЗА ПРЯМОЙ, КОСВЕННЫЙ, СЛУЧАЙНЫЙ, СПЕЦИАЛЬНЫЙ, ИСКЛЮЧИТЕЛЬНЫЙ УЩЕРБ (В ТОМ ЧИСЛЕ, НО НЕ ОГРАНИЧИВАЯСЬ ПРИОБРЕТЕНИЕ ЗАМЕНЯЕМЫХ ТОВАРОВ ИЛИ УСЛУГ, ПОТЕРЯ ИСПОЛЬЗОВАНИЯ, ДАННЫХ ИЛИ ПРИБЫЛИ;



# Приложение

СОГЛАСНО ЛЮБОЙ ТЕОРИИ ОТВЕТСТВЕННОСТИ, БУДЬ ТО КОНТРАКТ, ОБЪЕКТИВНАЯ ОТВЕТСТВЕННОСТЬ ИЛИ ПРАВОНАРУШЕНИЯ (В ТОМ ЧИСЛЕ ХАЛАТНОСТЬ ИЛИ ИНОЕ), ВОЗНИКШИЙ В ЛЮБОМ СЛУЧАЕ В РЕЗУЛЬТАТЕ ИСПОЛЬЗОВАНИЯ ДАННОГО ПРОГРАММНОГО ОБЕСПЕЧЕНИЯ, ДАЖЕ ЕСЛИ РАССМОТРЕНА ВОЗМОЖНОСТЬ ТАКОГО УЩЕРБА

## WMA

Windows Media – это зарегистрированная торговая марка или торговая марка Microsoft Corporation в США и/или других странах. В данном издлении используются технологии, принадлежащие корпорации Microsoft, которые не разрешается использовать и/или распространять без лицензии от Microsoft Licensing, Inc.

## AAC

AAC – это аббревиатура термина Advanced Audio Coding (Усовершенствованное копирование аудиофайлов). Относится к стандарту технологии сжатия аудио, используемому в форматах MPEG-2 и MPEG-4. Для кодировки AAC-файлов можно использовать несколько приложений, от которых будут зависеть

форматы файлов и расширения. Данное изделие воспроизводит AAC-файлы, закодированные с помощью iTunes.

## Подробная информация о подключенных устройствах iPod

- Компания Pioneer не несет ответственности за потерю данных с iPod, даже если эти данные были потеряны во время использования данного изделия. Позаботьтесь о регулярном создании резервной копии данных iPod.
- Не подвергайте iPod продолжительному воздействию прямых солнечных лучей. Это может привести к сбоям в работе iPod, вызванным высокой температурой.
- Не оставляйте iPod в местах воздействия высоких температур.
- Во время движения надежно фиксируйте iPod. Не допускайте падения iPod на пол, где он может застрять под педалями тормоза или акселератора.

Подробнее см. руководство по эксплуатации iPod.

## iPod и iPhone



“Made for iPod” и “Made for iPhone” означает, что электронный прибор был разработан с целью подключения определено к iPod или iPhone соответственно и имеется сертификация разработчика о соответствии с техническими характеристиками Apple.

Apple не несет ответственности за работу данного устройства или его соответствие стандартам по технике безопасности или регулятивным нормам.

Пожалуйста, обратите внимание, что использование данного прибора с iPod или iPhone может отрицательно сказываться на качестве беспроводной связи.

iPhone, iPod, iPod classic, iPod nano и iPod touch являются товарными знаками компании Apple Inc., зарегистрированными в США и других странах.

## Lightning

Lightning является торговым знаком компании Apple Inc.

## App Store

App Store является знаком обслуживания Apple Inc.

## iOS

iOS является торговой маркой, право на торговую марку которой в США и определенных других странах принадлежит Cisco.

## iTunes

iTunes является торговой маркой компании Apple Inc., зарегистрированной в США и других странах.

## Примечание о просмотре видео

Помните, что использование данной системы для коммерческого или публичного просмотра может представлять собой нарушение авторских прав, защищенных законодательством об авторском праве.

## Примечание об использовании файлов MP3

В комплект данного изделия входит лицензия только для частного или некоммерческого использования, и лицензия не предусматривает использование данного изделия в коммерческих целях (т.е. с целью получения прибыли), для радиотрансляции в режиме реального времени (наземной, спутниковой, кабельной и/или с помощью других средств), передачи/потокowego воспроизведения через Интернет, внутренние сети и/или другие сети или сети распределения электронного содержания, например приложения платного аудиовоспроизведения или аудиопрограмм по запросу. Для данного использования требуется отдельная лицензия. Подробную информацию можно получить на сайте <http://www.mp3licensing.com>.

## Надлежащее использование ЖК-экрана

### Обращение с ЖК-экраном

- Если ЖК-экран подвергается длительному воздействию прямым солнечным лучам, он нагревается, что может привести

к повреждению самого экрана. Если данное изделие не используется, сократите до минимума воздействие прямых солнечных лучей на ЖК-экран.

- ЖК-экран следует использовать в диапазоне температур, показанном в *Технические характеристики* на стр. 32.
- Не используйте ЖК-экран при температурах выше или ниже диапазона рабочей температуры, поскольку это может привести к нарушению нормальной работы ЖК-экрана и его повреждению.
- Для повышения различимости в автомобиле ЖК-экран не оснащен защитным покрытием. Не прикладывайте излишнее усилие при нажатии на экран, поскольку это может привести к его повреждению.
- Не толкайте ЖК-экран, поскольку это может привести к появлению на нем царапин.
- Ни в коем случае не прикасайтесь к ЖК-экрану ничем кроме пальцев во время использования функций сенсорной панели. Это может привести к появлению царапин на ЖК-экране.

## Жидкокристаллический (ЖК) экран

- Если ЖК-экран расположен рядом с вентиляционным отверстием кондиционера, убедитесь, что выходящий из кондиционера воздух не дует на экран. Теплый воздух из обогревателя может повредить ЖК-экран, а холодный воздух может привести к образованию влаги внутри данного изделия, что также может привести к повреждениям.
- На ЖК-экране могут появиться небольшие черные или белые точки (яркие точки). Это является свойством ЖК-экрана и не указывает на неисправность.
- Если ЖК-экран подвергается воздействию прямых солнечных лучей, изображение на нем будет трудно различимо.
- При использовании сотового телефона антенна должна находиться на максимальном расстоянии от ЖК-экрана, чтобы предотвратить помехи видеосигнала в виде пятен и цветных полос.

## Уход за ЖК-экраном

- При устранении пыли или очистке ЖК-экрана сначала выключите данное изделие, а затем очистите экран сухой мягкой тканью.
- Протирая ЖК-экран, не царапайте его поверхность. Не используйте агрессивные или абразивные чистящие вещества.

## Светодиодная подсветка

Светодиодный диод используется внутри дисплея для подсветки ЖК-экрана.

- При низких температурах использование светодиодной подсветки может увеличить время задержки изображения и ухудшить качество изображения из-за характеристик ЖК-экрана. Качество изображения улучшится при увеличении температуры.
- Срок службы светодиодной подсветки составляет более 10 000 часов. Однако он может уменьшиться в случае эксплуатации при высоких температурах.
- В конце срока службы светодиодной подсветки экран станет более тусклым и изображение больше не будет видимым. В этом случае обратитесь к своему дилеру или в ближайший авторизованный сервисный центр Pioneer.

## Серийный номер

На этом рисунке показана информация о месяце и годе изготовления устройства.

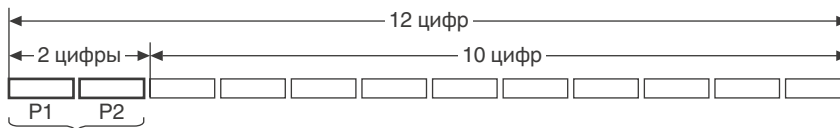

### P1 - Год изготовления

Год	2001	2002	2003	2004	2005	2006	2007	2008	2009	2010
Символ	A	B	C	D	E	F	G	H	I	J

Год	2011	2012	2013	2014	2015	2016	2017	2018	2019	2020
Символ	K	L	M	N	O	P	Q	R	S	T

### P2 - Месяц изготовления

Месяц	1	2	3	4	5	6	7	8	9	10	11	12
Символ	A	B	C	D	E	F	G	H	I	J	K	L

## Технические характеристики

### Общие

Источник питания .....	14,4 В пост. тока (допустимо от 10,8 В до 15,1 В)
Система заземления .....	Отрицательный тип
Максимальный потребляемый ток .....	10 А
Размеры (Ш × В × Г): DIN	
Корпус .....	178 мм × 100 мм × 165 мм
Передняя часть .....	171 мм × 97 мм × 9 мм
Масса .....	1,1 кг

### Дисплей

Размер экрана/соотношение сторон .....	6,2 дюймов - /16:9 (действительная площадь экрана: 137,52 мм × 77,232 мм)
Пиксели .....	1 152 000 (2 400 × 480)
Метод отображения .....	Активное управление матрицей TFT
Система цветности .....	совместима с PAL/NTSC/PAL-M/PAL-N/ SECAM

### Аудио

Максимальная выходная мощность .....	*50 Вт × 4 кан./4 Ω
*50 Вт × 2 кан./4 Ω + 70 Вт × 1 кан./2 Ω (для сабвуфера)	
Постоянная выходная мощность .....	22 Вт × 4 (от 50 Гц до 15 кГц, 5% КНИ, 4 Ω НАГРУЗКА, Задействованы оба канала)
Сопротивление нагрузки .....	4 Ω (от 4 Ω до 8 Ω [2 Ω для 1 канала] допустимое значение)
Уровень выходного сигнала предварительного выхода (макс.) .....	2,0 В
Эквалайзер (5-полосный графический эквалайзер): Частота .....	100 Гц/315 Гц/1,25 кГц/3,15 кГц/8 кГц
Усиление .....	±12 дБ
НЧР/ФВЧ	
Частота .....	50 Гц/63 Гц/80 Гц/100 Гц/125 Гц
Крутизна спада .....	-12 дБ/октаву
Сабвуфер/ФНЧ: Частота .....	50 Гц/63 Гц/80 Гц/100 Гц/125 Гц
Крутизна спада .....	-18 дБ/октаву
Усиление .....	от +6 дБ до -24 дБ
Фаза .....	Нормальная/Обратная
Подъем ЧХ низших звуковых частот: Усиление .....	от +12 дБ до 0 дБ

### USB

Стандарт USB: .....USB1.1, USB2.0 Full Speed, USB2.0 High Speed

Макс. ток .....	1,0 А
Класс USB .....	Устройство MSC (Mass Storage Class)
Файловая система .....	FAT16, FAT32
Формат декодирования MP3 .....	MPEG-1 и 2 Audio Layer 3
Формат декодирования WMA .....	версия 7, 7.1, 8, 9 (2-канальный звук) (Windows Media Player)
Формат декодирования AAC .....	MPEG-4 AAC (декодирование только iTunes) (версия 10.6 и более ранние)
Формат сигнала WAVE .....	Линейный PCM: wav
Частота сэмплирования. Линейная импульсно-кодовая модуляция: 16 кГц, 22,05 кГц, 24 кГц, 32 кГц, 44,1 кГц, 48 кГц	
Формат декодирования JPEG .....	.jpeg, .jpg, .jpe
Семплирование пикселей .....	4:2:2, 4:2:0
Размер декодирования .....	МАКС.: 8 192 (В) x 7 680 (Ш), МИН.: 32 (В) x 32 (Ш)
Формат декодирования видео MPEG4 .....	Простой Профиль

### FM-тюнер

Частотный диапазон .....	от 87,5 ГГц до 108 ГГц
Чувствительность 11 дБ(Ф) (0,8 микро В/75 Ω, моно, сигнал/шум: 30 дБ)	
Соотношение сигнал-шум .....	72 дБ (сеть IEC-A)

### СВ-тюнер

Частотный диапазон .....	от 531 кГц до 1602 кГц (9 кГц)
Чувствительность .....	25 мкВ (отношение сигнал-шум: 20 дБ)
Отношение сигнал-шум .....	62 дБ (сеть IEC-A)

### ДВ-тюнер

Частотный диапазон .....	от 153 кГц до 281 кГц
Чувствительность .....	28 мкВ (отношение сигнал-шум: 20 дБ)
Отношение сигнал-шум .....	62 дБ (сеть IEC-A)

### Примечание:

- В соответствии со статьей 5 закона Российской Федерации «О защите прав потребителей» и постановлением правительства Российской Федерации № 720 от 16.06.97 компания Pioneer Europe NV оговаривает следующий срок службы изделий, официально поставляемых на российский рынок. Автомобильная электроника: 6 лет
- Прочие изделия (наушники, микрофоны и т.п.): 5 лет
- В целях совершенствования технические характеристики и конструкция могут быть изменены без предварительного уведомления.
  - Данное устройство произведено в Таиланде.

<http://www.pioneer.eu>

Посетите [www.pioneer-rus.ru](http://www.pioneer-rus.ru) (или [www.pioneer.eu](http://www.pioneer.eu)) для регистрации приобретенного Вами изделия.

**PIONEER CORPORATION**

1-1, Shin-ogura, Saiwai-ku, Kawasaki-shi,  
Kanagawa 212-0031, JAPAN

**Корпорация Пайонир**

1-1, Син-Огура, Сайвай-ку, г. Кавасаки,  
префектура Канагава, 212-0031, Япония

**Импортер ООО «ПИОНЕР РУС»**

105064, Россия, г. Москва,  
Нижний Сусальный пер., д. 5, стр. 19  
Тел.: +7(495) 956-89-01

**PIONEER ELECTRONICS (USA) INC.**

P.O. Box 1540, Long Beach, California 90801-1540, U.S.A.  
TEL: (800) 421-1404

**PIONEER ELECTRONICS OF CANADA, INC.**

340 Ferrier Street, Unit 2, Markham, Ontario L3R 2Z5, Canada  
TEL: 1-877-283-5901  
TEL: 905-479-4411

**PIONEER EUROPE NV**

Haven 1087, Keetberglaan 1, B-9120 Melsele, Belgium/  
Belgique  
TEL: (0) 3/570.05.11

**PIONEER ELECTRONICS ASIACENTRE PTE. LTD.**

253 Alexandra Road, #04-01, Singapore 159936  
TEL: 65-6472-7555

**PIONEER ELECTRONICS AUSTRALIA PTY. LTD.**

5 Arco Lane, Heatherton, Victoria, 3202, Australia  
TEL: (03) 9586-6300

**PIONEER ELECTRONICS DE MEXICO S.A. DE C.V.**

Blvd. Manuel Avila Camacho 138, 10 piso  
Col.Lomas de Chapultepec, Mexico, D.F. 11000  
Tel: 52-55-9178-4270, Fax: 52-55-5202-3714

**先鋒股份有限公司**

台北市內湖區瑞光路407號8樓

電話：886-(0)2-2657-3588

**先鋒電子(香港)有限公司**

香港九龍長沙灣道909號5樓

電話：852-2848-6488