

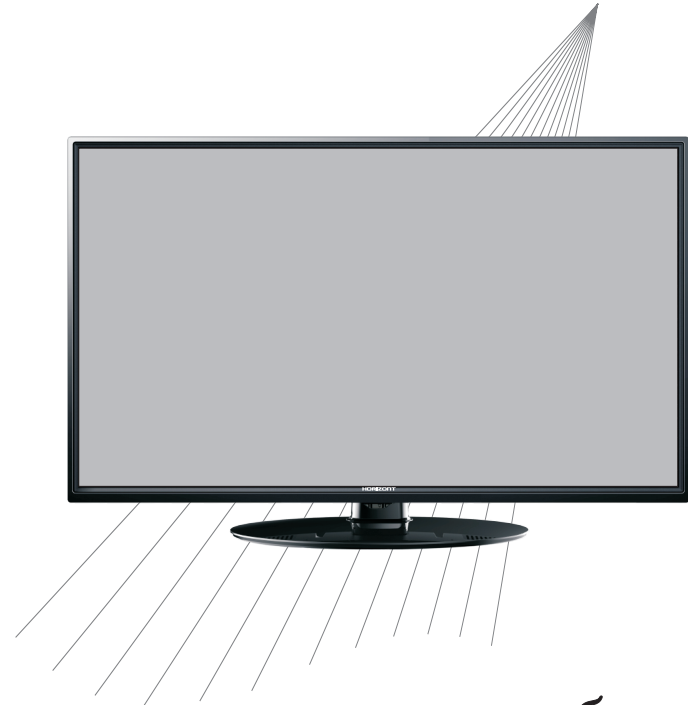

# HORIZONT

Система менеджмента качества проектирования, производства и обслуживания бытовой радиоэлектронной аппаратуры, бытовых электрических приборов, оборудования информационных технологий соответствует требованиям СТБ ISO 9001 - 2009



*Телевизоры цветного изображения*

Horizont 24LE3181  
Horizont 32LE3181



EAC

---

**ИЗГОТОВИТЕЛЬ:**  
**Республика Беларусь**  
Производственное унитарное предприятие  
“Завод электроники и бытовой техники Горизонт”  
220014 г. Минск, пер. С. Ковалевской, 62, к.16,  
тел. (+375 17) 226 36 01  
факс. (+375 17) 226 36 07  
e-mail: zebt@horizont.by

---

**РУКОВОДСТВО  
ПО  
ЭКСПЛУАТАЦИИ**

# СОДЕРЖАНИЕ

<b>СОДЕРЖАНИЕ</b> .....	<b>1</b>
<b>ТЕХНИЧЕСКИЕ ХАРАКТЕРИСТИКИ</b> .....	<b>2</b>
ОСНОВНЫЕ ПАРАМЕТРЫ.....	2
ДОПОЛНИТЕЛЬНЫЕ ПАРАМЕТРЫ И ХАРАКТЕРИСТИКИ.....	3
<b>РЕКОМЕНДАЦИИ ПОКУПАТЕЛЮ</b> .....	<b>5</b>
<b>КОМПЛЕКТНОСТЬ</b> .....	<b>5</b>
<b>УКАЗАНИЯ МЕР БЕЗОПАСНОСТИ</b> .....	<b>6</b>
ПОЖАРНАЯ БЕЗОПАСНОСТЬ.....	6
<b>ПОДГОТОВКА К ПРИМЕНЕНИЮ</b> .....	<b>7</b>
РЕКОМЕНДАЦИИ ПО УХОДУ.....	8
<b>ПОРЯДОК РАБОТЫ</b> .....	<b>9</b>
НАЗНАЧЕНИЕ ОРГАНОВ УПРАВЛЕНИЯ И ПОДКЛЮЧЕНИЯ.....	9
ПУЛЬТ ДИСТАНЦИОННОГО УПРАВЛЕНИЯ.....	11
НАЗНАЧЕНИЕ КНОПОК ПУЛЬТА ДУ.....	12
УСТАНОВКА И ЗАМЕНА ЭЛЕМЕНТОВ ПИТАНИЯ ПУЛЬТА ДУ.....	13
ПОДКЛЮЧЕНИЕ АНТЕННЫ К ТЕЛЕВИЗОРУ.....	13
ВКЛЮЧЕНИЕ И ВЫКЛЮЧЕНИЕ ТЕЛЕВИЗОРА.....	14
УПРАВЛЕНИЕ ТЕЛЕВИЗОРОМ.....	14
ПЕРВИЧНАЯ НАСТРОЙКА ТЕЛЕВИЗОРА.....	15
ВКЛЮЧЕНИЕ ВСПОМОГАТЕЛЬНЫХ ФУНКЦИЙ.....	15
ПОИСК ТЕЛЕВИЗИОННЫХ КАНАЛОВ.....	16
Автоматический поиск.....	16
Ручной поиск.....	18
<b>РЕДАКТИРОВАНИЕ ПРОГРАММ</b> .....	<b>19</b>
Просмотр программ из списка.....	19
Удаление программ.....	19
Обмен номеров программ.....	19
Пропуск программ.....	20
<b>РЕГУЛИРОВКА ПАРАМЕТРОВ ИЗОБРАЖЕНИЯ И ЗВУКА</b> .....	<b>20</b>
Выбор предустановок изображения.....	20
Регулировка параметров изображения посредством меню.....	20
Выбор предустановок звука.....	21
Регулировка параметров звукового сопровождения посредством меню.....	22
Выбор программ.....	22
Режим пропуска программ.....	23
Регулировка громкости звукового сопровождения.....	23
Выключение/включение звука.....	23
<b>ПОДКЛЮЧЕНИЕ ВНЕШНИХ УСТРОЙСТВ</b> .....	<b>24</b>
<b>ПОРЯДОК РАБОТЫ В РЕЖИМЕ "PC"</b> .....	<b>25</b>
<b>ПОРЯДОК РАБОТЫ В РЕЖИМЕ "USB"</b> .....	<b>26</b>
Воспроизведение записи с внешних носителей.....	26
<b>ТЕХНИЧЕСКОЕ ОБСЛУЖИВАНИЕ</b> .....	<b>29</b>
<b>ВОЗМОЖНЫЕ НЕИСПРАВНОСТИ И СПОСОБЫ ИХ УСТРАНЕНИЯ</b> .....	<b>30</b>
<b>ГАРАНТИИ ИЗГОТОВИТЕЛЯ</b> .....	<b>31</b>
УСЛОВИЯ ГАРАНТИИ.....	31
ПЕРЕЧЕНЬ РАБОТ, ВЫПОЛНЯЕМЫХ ПРИ ПРОДАЖЕ ТЕЛЕВИЗОРА.....	31

Настоящее Руководство по эксплуатации распространяется на телевизоры Horizont 24LE3181 и Horizont 32LE3181, соответствующие требованиям технических условий ТУ РБ 100085149.176-2004.

Телевизоры по условиям безопасности в эксплуатации соответствуют требованиям класса II по ГОСТ IEC 60065-2011.

## ТЕХНИЧЕСКИЕ ХАРАКТЕРИСТИКИ

Телевизор предназначен для приема радиосигналов и воспроизведения изображения и звукового сопровождения телевизионных передач по стандартам вещательного телевидения МОРТ (D/K) и МККР (B/G, I, M) систем цветного телевидения SECAM и PAL, а также для воспроизведения по видеочастоте сигналов с системой цветности NTSC. Основные технические параметры телевизора приведены в таблице 1.

### ОСНОВНЫЕ ПАРАМЕТРЫ

Таблица 1

Параметр	Значение	
	Horizont 24LE3181	Horizont 32LE3181
Напряжение питания	220-240 В, 50 Гц	
Класс энергетической эффективности	A	A
Потребляемая мощность в режиме ожидания, Вт, не более	0,4	0,4
Потребляемая мощность в выключенном режиме, Вт, не более	0	0
Потребляемая мощность, Вт, не более	32	55
Удельная мощность рабочего режима, Вт/см <sup>2</sup> , не более	0,0157	0,0128
Вход антенны	75 Ом, коаксиальный	
Принимаемые стандарты изображения и звука	PAL, SECAM и NTSC (по видеочастоте), DK, BG, I, M	
Панель LCD: - соотношение сторон - размер экрана, см (дюймы), не менее - видимая область экрана, мм, не менее - разрешение, пикселей, не менее - угол обзора в горизонтальной/ вертикальной плоскости, град., не менее - яркость, кд/м <sup>2</sup> , не менее - контрастность, не менее - отклик, мс, не более	16:9 60 (24) 521x293 1366x768  ±88/±80 230 1000:1 8	16:9 81 (32) 697x392 1366x768  ±88/±88 240 1200:1 8
Внешние соединители	HDMI, VGA, AV in, USB, AV out	
Максимальная выходная мощность канала звукового сопровождения, Вт, не менее	2x4	2x6
Габаритные размеры, мм, не более	560x370x160	730x481x210
Масса, кг, не более	2,5	4,7

# ТЕХНИЧЕСКИЕ ХАРАКТЕРИСТИКИ

---

Технические характеристики, приведенные в таблице – справочные и не могут служить основанием для претензий.

Все иллюстрации, приведенные в данном руководстве по эксплуатации, являются схематическими изображениями объектов и могут отличаться от их реального внешнего вида.

Условия эксплуатации:

- ◆ рабочая температура от 10 до плюс 35°C;
- ◆ рабочая влажность от 20 до 80%;
- ◆ атмосферное давление от 86 до 106 кПа (от 650 до 800 мм рт. ст.).

Технические характеристики могут отличаться от приведенных вследствие модификации изделий.

## ДОПОЛНИТЕЛЬНЫЕ ПАРАМЕТРЫ И ХАРАКТЕРИСТИКИ

**Управление различными функциями телевизора** с помощью пульта дистанционного управления (далее – пульт ДУ).

**Система меню** обеспечивает удобное управление всеми функциями телевизора.

**Подключение различных внешних устройств** (видеомагнитофон, видео-приставка, проигрыватель DVD дисков, компьютер, внешние устройства с флэш-памятью) посредством розеток типа RCA, VGA, HDMI, USB.

**Эффективная схема питания телевизора** не требует дополнительных внешних устройств стабилизации при изменениях напряжения в сети питания в пределах от 150 до 253 В.

**Процессор управления и обработки сигнала обеспечивает:**

- ◆ предварительную настройку на 199 программ в диапазоне частот от 45,25 МГц до 865,25 МГц;
- ◆ автоматический поиск телевизионных каналов;
- ◆ ручной поиск телевизионных каналов;
- ◆ точную настройку на канал;
- ◆ сортировку программ;
- ◆ оперативную регулировку громкости;

## ТЕХНИЧЕСКИЕ ХАРАКТЕРИСТИКИ

---

- ◆ выбор языка меню;
- ◆ выключение телевизора в дежурный режим через заданный промежуток времени или после пропадания телевизионного сигнала;
- ◆ включение/выключение звука;
- ◆ поочередное включение одной из двух выбранных программ;
- ◆ выбор формата просмотра;
- ◆ три фиксированные предустановки изображения и одну пользовательскую;
- ◆ три фиксированные предустановки звука и одну пользовательскую;
- ◆ подключение к компьютеру.

### **ВНИМАНИЕ:**

Телевизоры Horizont оснащены жидкокристаллическими (ЖК) панелями с высоким качеством изображения, которые, мы надеемся, оправдают все Ваши ожидания. Мы стремимся соответствовать постоянно растущим требованиям к качеству изображения. При производстве ЖК-панелей используется современная технология тонкопленочных транзисторов (TFT).

ЖК-панели состоят из множества точек, каждая из которых называется пикселем. Пиксель состоит из трех субпикселей, каждый из которых соответствует одному из трех цветов (красному, зеленому и синему). Качество изображения ЖК-панели достигается за счет большого количества пикселей. Например, 15-ти дюймовая ЖК-панель содержит свыше 760000 пикселей или, примерно, 2,3 миллиона субпикселей.

Наличие на ЖК-панели телевизора либо появление в процессе эксплуатации дефектных пикселей (постоянно светлых или постоянно темных) объясняется сложностью технологического процесса производства ЖК панелей. Появление дефектных пикселей не влияет на надежность телевизора, работоспособность других пикселей и ЖК-панели в целом. Для минимизации подобных дефектов производство телевизоров с ЖК-панелью является объектом тщательного технического контроля качества, регламентированного жесткими требованиями ТУ РБ 100085149.176-2004 (см. раздел **«УСЛОВИЯ ГАРАНТИИ»**).

## РЕКОМЕНДАЦИИ ПОКУПАТЕЛЮ

---

При покупке телевизора проверьте его на отсутствие механических повреждений конструкции, упаковки, на функционирование, на сохранность защитного стикера, на соответствие комплекта поставки разделу "КОМПЛЕКТНОСТЬ" данного Руководства по эксплуатации.

**Примечание** – Проверка на функционирование является обязанностью продавца.

Проверьте наличие перечня ремонтных организаций, гарантийного и отрывных талонов, талона на дополнительное бесплатное обслуживание и правильность их заполнения.

Необходимо сохранять кассовый чек, Руководство по эксплуатации, гарантийный и дополнительный талоны до конца гарантийного срока эксплуатации.

Во избежание повреждения телевизора при транспортировании его в упаковке изготовителя следует соблюдать меры предосторожности:

- оберегать от резких толчков и падений;
- избегать длительного пребывания под дождем или мокрым снегом;
- не ставить на коробку тяжелые предметы.

Для получения лучшего качества изображения и звукового сопровождения подключите Ваш телевизор к системе кабельного или спутникового телевидения.

**Документация, прилагаемая к телевизору, при утере не возобновляется.**

### КОМПЛЕКТНОСТЬ

---

Телевизор		1 шт.
Пульт дистанционного управления		1 шт.
Пульт дистанционного управления с ограниченными функциями*		1 шт.
	Рамка опоры	1 шт.
	Кронштейн опоры	1 шт.
<i>Для модели Horizont 32LE3181</i>	Стойка опоры	1 шт.
	Винт крепления рамки опоры (M5x7) мм	4 шт.
	Винт крепления кронштейна опоры (M4x(10+8)) мм	4 шт.
	Винт крепления стойки опоры (M5x25) мм	1 шт.
	Ножка опоры	2 шт.
<i>Для модели Horizont 24LE3181</i>	Опора	1 шт.
	Винт крепления опоры (M4x10) мм	1 шт.
Руководство по эксплуатации		1 шт.
Перечень ремонтных организаций		1 шт.
Гарантийный талон с элементами штрих-кода		1 шт.
Талон на дополнительное бесплатное обслуживание*		1 шт.
Элементы питания		2 шт.
Индивидуальная тара		1 компл.

---

\* В соответствии с договором (контрактом) на поставку

# УКАЗАНИЯ МЕР БЕЗОПАСНОСТИ

---

**ВНИМАНИЕ: БУДЬТЕ ОСТОРОЖНЫ!**

**В ТЕЛЕВИЗОРЕ ИМЕЮТСЯ ОПАСНЫЕ ДЛЯ ЖИЗНИ НАПРЯЖЕНИЯ!**

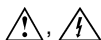

– знаки на кожухе Вашего телевизора означают **"ВНИМАНИЕ: ОПАСНОЕ НАПРЯЖЕНИЕ!"**.

**ВНИМАНИЕ: ДЛЯ ПОДКЛЮЧЕНИЯ К СЕТИ ДОЛЖНА БЫТЬ ПРЕДУСМОТРЕНА РОЗЕТКА С ЗАЗЕМЛЯЮЩИМ КОНТАКТОМ!**

Если Вы пользуетесь индивидуальной наружной антенной, она должна быть надежно заземлена. Рекомендации по способу заземления можно получить в ближайшем ремонтном предприятии.

**При приближении грозы необходимо выключить телевизор, вынуть сетевую вилку из розетки и отключить от телевизора антенну.**

**ВНИМАНИЕ: ПРОСЛУШИВАНИЕ ЗВУКОВОГО СОПРОВОЖДЕНИЯ ТЕЛЕПЕРЕДАЧ РЕКОМЕНДУЕТСЯ ПРОВОДИТЬ ПРИ СРЕДНЕМ ПОЛОЖЕНИИ УРОВНЯ ГРОМКОСТИ (ИНДИКАЦИЯ – 40)!**

Чрезмерное звуковое давление в наушниках может привести к потере слуха.

В целях соблюдения безопасности, а также для увеличения срока службы, не оставляйте телевизор в дежурном режиме, если Вы покидаете помещение на продолжительное время. Для полного выключения телевизора вынимайте сетевую вилку из розетки.

Запрещается прикасаться к штырям сетевой вилки телевизора в течение **2 с** с момента изъятия вилки из розетки.

Не допускайте попадания жидкости на пульт ДУ и не кладите на него влажные предметы. Не подвергайте пульт ДУ чрезмерному нагреву от источника тепла (огня), солнечного света или подобных источников, не оставляйте его в местах с высокой влажностью. Не роняйте и не встряхивайте пульт ДУ.

## **ПОЖАРНАЯ БЕЗОПАСНОСТЬ**

При эксплуатации телевизора необходимо соблюдать следующие правила пожарной безопасности:

- ♦ не устанавливайте телевизор в непосредственной близости от легко воспламеняющихся и распространяющих огонь предметов, а также вблизи отопительных приборов, где нарушается тепловой режим и он плохо охлаждается. Не закрывайте вентиляционные отверстия в кожухе такими предметами, как газеты, скатерти, занавески и т.п.;

## УКАЗАНИЯ МЕР БЕЗОПАСНОСТИ

---

- ◆ располагайте телевизор в хорошо проветриваемом месте;
- ◆ не допускайте попадания жидкости внутрь телевизора или на его поверхность;
- ◆ не оставляйте включенный телевизор без присмотра. Обеспечьте условия, исключающие возможность самостоятельного включения телевизора малолетними детьми.

Если органы управления повреждены или телевизор неисправен (отсутствует изображение, слышно гудение и т.п.), при появлении запаха гари или дыма **НЕМЕДЛЕННО ОТКЛЮЧИТЕ ТЕЛЕВИЗОР ОТ СЕТИ** и вызовите специалиста ремонтного предприятия.

***ПОМНИТЕ: ПРЕНЕБРЕЖЕНИЕ ОДНИМ ИЗ ВЫШЕУКАЗАННЫХ ПРАВИЛ МОЖЕТ ПРИВЕСТИ К ПЕРЕГРЕВУ ТЕЛЕВИЗОРА, ВЫХОДУ ЕГО ИЗ СТРОЯ!***

## ПОДГОТОВКА К ПРИМЕНЕНИЮ

---

**ВНИМАНИЕ: ДО ВКЛЮЧЕНИЯ ТЕЛЕВИЗОРА В ЭЛЕКТРИЧЕСКУЮ СЕТЬ НЕОБХОДИМО ОЗНАКОМИТЬСЯ С МЕРАМИ ЭЛЕКТРИЧЕСКОЙ И ПОЖАРНОЙ БЕЗОПАСНОСТИ, ПРИВЕДЕННЫМИ В РАЗДЕЛЕ "УКАЗАНИЯ МЕР БЕЗОПАСНОСТИ" НАСТОЯЩЕГО РУКОВОДСТВА ПО ЭКСПЛУАТАЦИИ!**

После хранения телевизора в холодном помещении или после транспортирования в зимних условиях его можно включать в сеть не раньше, чем через **4 ч** пребывания при комнатной температуре в распакованном виде.

Распаковывание телевизора производите в следующем порядке:

- телевизор в упаковке установите на пол;
- снимите самоклеящуюся ленту с верхней плоскости упаковки;
- откройте упаковку и удалите верхние вкладыши- амортизаторы;
- осторожно достаньте телевизор из упаковки, одновременно придерживая его с лицевой стороны за нижнюю часть.
- положите горизонтально корпус телевизора на ровную, чистую и мягкую поверхность;



## ПОДГОТОВКА К ПРИМЕНЕНИЮ

---

Для  
модели  
Horizont  
32LE3181

- удалите защитную пленку с поверхности корпуса телевизора и деталей опоры;
- наклеить ножки опоры (левая и правая) на кронштейн опоры в соответствии с указанием маркировки;
- соедините рамку опоры и кронштейн опоры (маркированы символами L и R), закрепите винтами (M5x7)мм -4 шт.;
- соедините кронштейн опоры и стойку опоры, закрепите винтами (M4x(10+8))мм -4 шт.;
- подсоедините собранную опору к телевизору, закрепите винтом (M5x25)мм – 1 шт.;

Для  
модели  
Horizont  
24LE3181

- удалите защитную пленку с поверхности корпуса телевизора и опоры;
- подсоедините опору к телевизору, закрепите винтом (M4x10)мм – 1 шт.;

- установите телевизор на устойчивую горизонтальную поверхность (стол, тумбу).

Установку телевизора на стену или потолок производите при помощи стандартного кронштейна (100x100), покупаемого отдельно. Для крепления телевизора на стену используются винты (M4x12)мм -4 шт.

Убедитесь в отсутствии повреждений корпуса, кожуха и экрана ЖК панели. При обнаружении повреждений эксплуатация телевизора не допускается.

При перемещении телевизора отключите сетевой шнур и внешние соединители.

### РЕКОМЕНДАЦИИ ПО УХОДУ

◆ Перед чисткой телевизора необходимо вынуть вилку сетевого шнура из розетки.

◆ Чистите экран ЖК панели мягкой, слегка влажной, затем сухой тканью. Для удаления загрязнений используйте специально предназначенные для ухода за ЖК панелью салфетки и спрей.

◆ Категорически запрещается использовать растворители или бензин, так как они разрушают поверхность ЖК панели.

◆ Экран ЖК панели чувствителен как к электрическим, так и к физическим воздействиям. Не допускайте надавливание на поверхность ЖК панели. Это приводит к появлению на экране светлых или темных пятен.

◆ В связи с особенностями технологии производства ЖК панели во избежание появления на экране следов границ изображения не рекомендуется длительное время просматривать сюжеты в формате «4:3», а также нахождение на экране статичного (неподвижного) изображения;

◆ Для увеличения срока службы ЖК панели выключайте телевизор, если не используете его.

◆ Не царапайте и не стучите по поверхности ЖК панели, так как это может ее повредить.

# ПОРЯДОК РАБОТЫ

## НАЗНАЧЕНИЕ ОРГАНОВ УПРАВЛЕНИЯ И ПОДКЛЮЧЕНИЯ

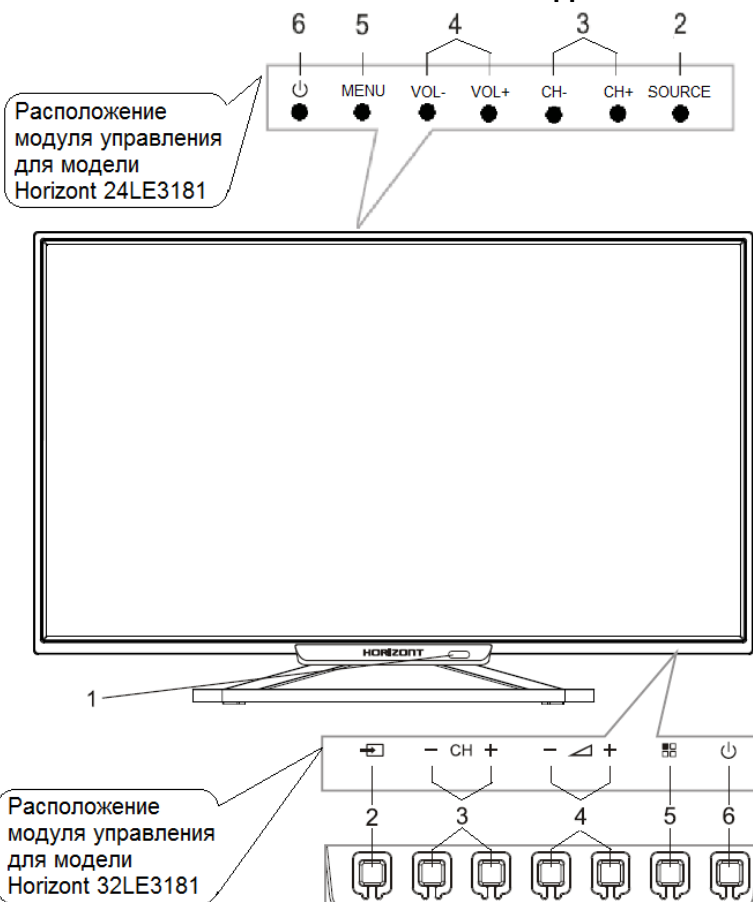

- 1 Фотоприемник и индикатор состояния телевизора: синее свечение светодиода – дежурный режим, отсутствие свечения – рабочий.
- 2 Кнопка выбора источника сигнала.
- 3 Кнопки переключения номеров программ в сторону уменьшения (-)/увеличения (+); кнопки перемещения курсора меню вниз (-)/меню вверх (+).
- 4 Кнопки регулировки уровня громкости звука в сторону уменьшения (-)/увеличения (+).
- 5 Кнопка включения/ выключения меню настроек телевизора.
- 6 Кнопка включения/ выключения дежурного режима.

Рисунок 1 – Вид телевизора спереди, назначение кнопок панели управления

## ПОРЯДОК РАБОТЫ

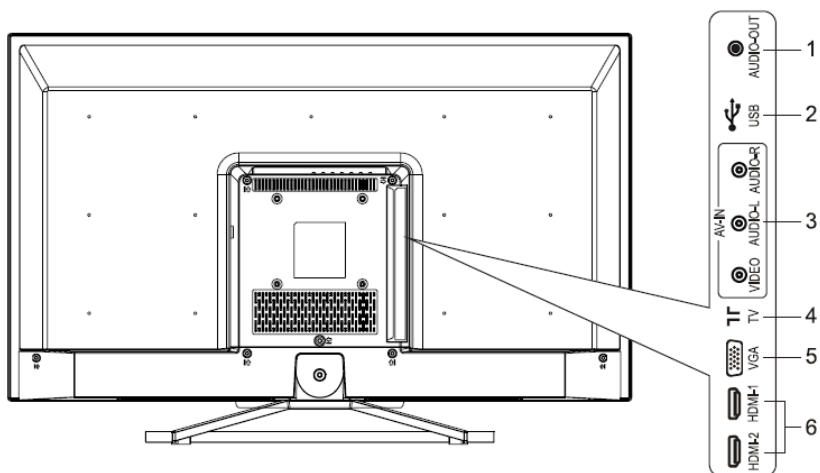

- 1 Разъем Audio – Out для линейного вывода звука.
- 2 Разъемы USB для подключения внешнего устройства с флэш-памятью.
- 3 Розетки типа RCA для подключения входного сигнала AV, желтая - для подключения видеосигнала (CVBS), белая - для подключения звукового канала L, красная - для подключения звукового канала R.
- 4 Гнездо для подключения антенны.
- 5 Розетка типа VGA для подключения видеосигнала с компьютера.
- 6 Розетка HDMI - цифровой интерфейс для одновременной передачи нежатого видеоизображения и сигналов звукового сопровождения от внешнего устройства, например, проигрывателя DVD дисков к телевизору.

**Рисунок 2** – Вид телевизора сзади,  
назначение розеток для внешних подключений

**Примечание:**

Описание данного руководства, текст и изображения, могут не-  
много не соответствовать внешнему виду и комплектации устройства (за-  
висит от модели). Пожалуйста, сверьтесь с Вашим устройством. Спасибо.

# ПОРЯДОК РАБОТЫ

## ПУЛЬТ ДИСТАНЦИОННОГО УПРАВЛЕНИЯ

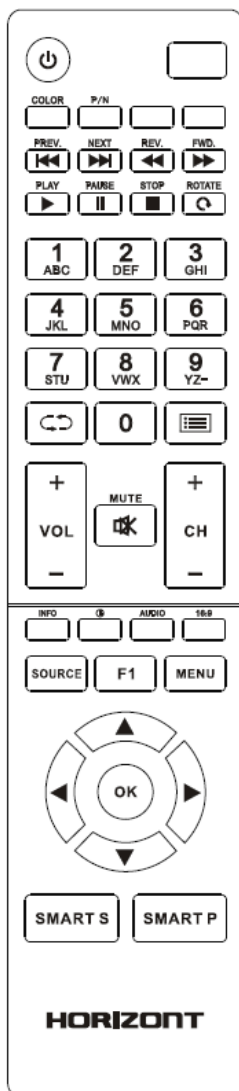

Оптимальный интервал действия пульта ДУ от 0,5 до 6 метров

**Рисунок 3** – Внешний вид пульта ДУ

# ПОРЯДОК РАБОТЫ

## НАЗНАЧЕНИЕ КНОПОК ПУЛЬТА ДУ

Таблица 2

Обозначение кнопки	Назначение
<b>1</b>	<b>2</b>
 <b>POWER</b>	Включение/выключение в дежурный режим
	Выключение/включение звука
<b>0-9</b>	Выбор программ прямым набором.
<b>F1</b>	Включение/выключение функции «Стоп-кадр»
	Включение/выключение списка каналов
<b>SMART S</b>	Выбор фиксированных предустановок звука
<b>SMART P</b>	Выбор фиксированных предустановок изображения
<b>OK</b>	Подтверждение выбора в меню
	В режиме "МЕНЮ" – уменьшение/увеличение (или переключение) регулируемых параметров
	В режиме "МЕНЮ" – перемещение курсора вверх/вниз.
<b>VOL+, VOL-</b>	Увеличение/уменьшение уровня громкости
<b>MENU</b>	Включение/выключение меню
<b>SOURCE</b>	Выбор источника сигнала
<b>CH+, CH-</b>	Переключение номеров программ в сторону увеличения/уменьшения
<b>INFO</b>	Отображение системной информации
	Установка времени выключения в дежурный режим в режиме «Таймер»
	Включение предыдущей программы
<b>16:9</b>	Выбор формата изображения
<b>COLOR</b>	Выбор цветового тона изображения
<b>P/N</b>	Выбор режима изображения
<b>AUDIO</b>	Выбор языка воспроизведения
<b>PLAY</b> 	В режиме "USB" - включение воспроизведения

## ПОРЯДОК РАБОТЫ

Окончание таблицы 2

1	2
<b>PAUSE</b> 	В режиме "USB" - просмотр/пауза
<b>STOP</b> ■	В режиме "USB" - остановка воспроизведения
<b>ROTATE</b> ↻	В режиме "USB" – вращение изображения
<b>PREV</b>  ◀◀	В режиме "USB" - воспроизведение предыдущего трека/главы
<b>NEXT</b> ▶▶	В режиме "USB" - воспроизведение следующего трека/главы
<b>REV</b> ◀◀	В режиме "USB" - ускоренное воспроизведение назад
<b>FWD</b> ▶▶	В режиме "USB" - ускоренное воспроизведение вперед

### УСТАНОВКА И ЗАМЕНА ЭЛЕМЕНТОВ ПИТАНИЯ ПУЛЬТА ДУ

Откройте крышку отсека питания и вставьте два элемента питания типа ААА (R03), соблюдая полярность установки. Закройте крышку отсека питания.

#### Примечания

**1** Неправильное использование элементов питания может вызвать утечку электролита и вследствие этого коррозию пульта ДУ. Если произошла утечка электролита, удалите его из отсека питания и замените элементы питания.

**2** Если пульт ДУ не используется длительное время, удалите из него элементы питания во избежание коррозии.

**3** Если пульт ДУ плохо работает или значительно сократилась дальность его действия, замените оба элемента на новые.

**4** Использование аккумуляторных батарей в пульте ДУ не рекомендуется.

### ПОДКЛЮЧЕНИЕ АНТЕННЫ К ТЕЛЕВИЗОРУ

**ВНИМАНИЕ: ПОДКЛЮЧЕНИЕ АНТЕННЫ ПРОВОДИТЕ ТОЛЬКО ПРИ ОТКЛЮЧЕННОМ ОТ СЕТИ ТЕЛЕВИЗОРЕ!**

Вставьте штекер антенны в гнездо для подключения антенны телевизора (см. рисунок 2).

Представитель ремонтного предприятия поможет Вам установить соответствующую антенную систему и необходимые дополнительные компоненты для Вашей квартиры.

Все расходы по установке антенны, улучшению существующей антенной системы или ее компонентов несет потребитель.

# ПОРЯДОК РАБОТЫ

---

## ВКЛЮЧЕНИЕ И ВЫКЛЮЧЕНИЕ ТЕЛЕВИЗОРА

Подключите вилку сетевую к розетке сети переменного тока. Индикатор состояния телевизора должен засветиться синим цветом.

Нажмите кнопку «» на панели управления (**рисунок 1**) или пульте ДУ (**рисунок 2**). Индикатор состояния телевизора должен погаснуть, на экране появится заставка, и через 5-10 секунд телевизор готов к работе.

Для выключения телевизора на непродолжительное время (дежурный режим) нажмите кнопку "" на пульте ДУ или панели управления. Индикатор состояния телевизора должен засветиться синим цветом.

Для выключения телевизора на продолжительное время отключите вилку сетевого шнура от розетки, при этом индикатор состояния телевизора должен погаснуть.



**ВНИМАНИЕ: ДЛЯ ПРЕДОТВРАЩЕНИЯ ФУНКЦИОНАЛЬНЫХ СБОЕВ В РАБОТЕ ТЕЛЕВИЗОРА НЕ ВКЛЮЧАЙТЕ ЕГО ПОВТОРНО В СЕТЬ ДО ПОЛНОГО ОТСУТСТВИЯ СВЕЧЕНИЯ ИНДИКАТОРА СОСТОЯНИЯ ТЕЛЕВИЗОРА!**

При отсутствии телевизионного сигнала на включенной программе телевизор через несколько минут выключится в дежурный режим.

## УПРАВЛЕНИЕ ТЕЛЕВИЗОРОМ

Управление телевизором посредством меню Вы можете осуществлять как с пульта ДУ (**рисунок 3**), так и с панели управления (**рисунок 1**).

Общее для управления во всех меню:

- ♦ кнопка «**SOURCE**» - выбор источника сигнала;
- ♦ кнопки «**CH+**», «**CH-**» – переключение номеров программ в сторону увеличения/уменьшения.
- ♦ кнопки «**VOL+**» («+»), «**VOL-**» («-») - регулировка уровня громкости звука в сторону увеличения/уменьшения.
- ♦ кнопка «**MENU**» – включение/выключение меню.

*Далее в тексте все манипуляции с кнопками описаны для кнопок пульта ДУ в соответствии с таблицей 2.*

# ПОРЯДОК РАБОТЫ

## ПЕРВИЧНАЯ НАСТРОЙКА ТЕЛЕВИЗОРА





Если Вы в первый раз включили телевизор и в его памяти не записано ни одной программы, то необходимо выполнить следующие действия:

**1** Нажмите кнопку **"SOURCE"**. На экране появится список возможных источников сигнала телевизора (см. рисунок 11). С помощью кнопки **"▲"** или **"▼"** выберите режим **"TV"** и нажмите кнопку **"OK"**.

**2** Нажмите кнопку **"MENU"**. На экране появится главное меню (см. рисунок 4).



Рисунок 4

**Примечание** – Через главное меню, перемещая курсор с помощью кнопок **«▶»**, **«◀»** на соответствующую пиктограмму, Вы можете вызвать меню изображения (**"**"), меню звука (**"**"), меню вспомогательных функций (**"**"), меню настроек телевизора (**"**").

## ВКЛЮЧЕНИЕ ВСПОМОГАТЕЛЬНЫХ ФУНКЦИЙ



Рисунок 5

Общее для управления во всех меню:

◆ кнопка **«MENU»** – включение главного меню, возврат к предыдущему меню и выключение меню;

◆ кнопки **"▲"**, **"▼"** – перемещение курсора вниз, вверх;

◆ кнопки **"◀"**, **"▶"** – изменение выбранного курсором параметра, перемещение курсора влево, вправо.

Переместите курсор на пиктограмму **"**", на экране появится меню вспомогательных функций (см. рисунок 5).

**1** Нажмите кнопку **"▼"**, меню активизируется. Курсор находится на строке "Язык экранного". Кнопкой **"◀"** или **"▶"** установите "Русский".



## ПОРЯДОК РАБОТЫ

---

2 Переместите курсор на строку "Время отображения" и с помощью кнопки "◀" или "▶" установите желаемое время отображения меню на экране от 15 до 60 секунд.

3 Переместите курсор на строку "Прозрачность" и с помощью кнопки "◀" или "▶" установите значение яркости меню, удобное для Вашего просмотра.

4 Переместите курсор на строку "Синий экран" и с помощью кнопки "◀" или "▶" установите значение "Вкл." или "Выкл.", т.е. включите или выключите синий фон экрана при отсутствии сигнала.

5 Переместите курсор на строку "Время отключения" и с помощью кнопки "◀" или "▶" установите время отключения телевизора в дежурный режим «15мин.», "30мин.", «45мин.», «60мин.», «90мин.», "120мин.", "240мин.". Для отмены выключения телевизора установите значение «Выкл.».

Установить время отключения телевизора в дежурный режим можно, воспользовавшись кнопкой пульта ДУ «⏻».

6 Вы можете восстановить заводские установки изображения, звука и т.д. Для этого переместите курсор на строку "Сброс настроек", нажмите кнопку "▶". В открывшемся подменю подтвердите или отмените выбор функции кнопками "◀" или "▶".

### ПОИСК ТЕЛЕВИЗИОННЫХ КАНАЛОВ

Поиск телевизионного канала проводят одним из способов:

- ◆ автоматический поиск (см. раздел «**Автоматический поиск**»);
- ◆ ручной поиск (см. раздел «**Ручной поиск**»).

#### Автоматический поиск

В этом режиме телевизор осуществляет поиск всех телевизионных каналов, принимаемых в Вашем регионе, и записывает их в память.

1 Нажмите кнопку "MENU". На экране появится главное меню (см. рисунок 4).

2 Переместите курсор на пиктограмму , на экране появится меню настроек телевизора (см. рисунок 6).



## ПОРЯДОК РАБОТЫ

Вы можете редактировать список программ (см. раздел **"РЕДАКТИРОВАНИЕ ПРОГРАММ"**).

Для расположения программ в удобной для Вас последовательности настройку телевизора лучше производить в ручном поиске (см. раздел **"Ручной поиск"**).

Если Ваш телевизор находится в зоне неуверенного приема телевизионных программ (или в других случаях несоответствия параметров сигналов, подаваемых на антенный вход телевизора, требованиям стандарта телевизионного вещания), то при настройке телевизора в автоматическом режиме могут быть пропущены отдельные каналы, на настроенных программах телевизора могут отсутствовать или быть неустойчивы цвет и (или) звук, присутствовать помехи.

Устранить указанные недостатки часто можно, используя ручной поиск (раздел **"Ручной поиск"**) и подстройки телевизора: изменение системы цветности, изменение стандарта звукового сопровождения.

### Ручной поиск

**1** Находясь в меню настроек телевизора, переместите курсор на строку «Ручной поиск» и нажмите кнопку «▶». На экране появится меню **"Ручной поиск"** (см. **рисунк 8**). Курсор находится на строке «КАНАЛ».

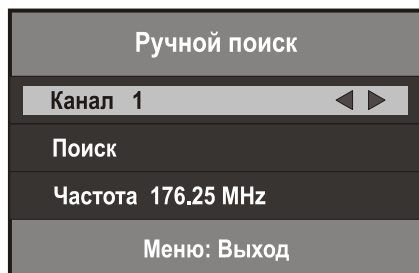

**Рисунок 8**

**2** Выберите номер программы, на которой хотите сохранить найденный канал.

**3** Переместите курсор на строку "Поиск". Нажмите и удерживайте кнопку "▶" или "◀" до тех пор, пока в строке "Частота" не начнет изменяться значение частоты, отпустите кнопку. Начнется поиск канала. После окончания поиска на экране телевизора появится изображение найденного канала.

Если на выбранном Вами номере программы Вы желаете запомнить не найденный, а другой канал, продолжите поиск нужного Вам канала. Сохранение канала на программе произойдет автоматически при остановке поиска, о чем будет свидетельствовать прекращение изменения частоты.

Аналогично осуществляется ручной поиск и сохранение других каналов.

Для выхода из меню нажмите кнопку **"MENU"**.

**4** Если на найденном канале изображение и (или) звук воспроизводятся некачественно, произведите точную подстройку следующим образом:

- войдите в меню настроек телевизора как указано выше;
- кнопкой **"▼"** переместите курсор на строку "Точная подстройка";
- кнопками **"▶"**, **"◀"** добейтесь качества приема.

# ПОРЯДОК РАБОТЫ

---

## РЕДАКТИРОВАНИЕ ПРОГРАММ

Находясь в меню настроек телевизора, переместите курсор на строку "Правка канала" и кнопкой "►" перейдите в меню "Правка канала" (см. рисунок 9).



Рисунок 9

Это меню позволяет:

- ♦ осуществлять просмотр программ;
- ♦ осуществлять удаление программ;
- ♦ располагать телевизионные программы в соответствии с Вашими предпочтениями;
- ♦ осуществлять пропуск программ.

## Просмотр программ из списка

Находясь в меню настроек телевизора, переместите курсор на строку «Правка канала» и кнопкой "►" перейдите в меню "Правка канала". Установите курсор на интересующую Вас программу и нажмите кнопку "OK". Через несколько секунд телевизор переключится на выбранную программу.

Выйти из меню можно нажатием кнопки "MENU".

## Удаление программ

Установите курсор на программу, которую Вы хотите удалить. Нажмите кнопку "1". Выбранная Вами программа будет удалена из списка программ. Одновременно произойдет автоматическое изменение номеров оставшихся программ.

Выйти из меню можно нажатием кнопки "MENU".

## Обмен номеров программ

Установите курсор на программу, номер которой Вы хотите изменить, например, "С-03". Нажмите кнопку "2". Установите курсор на другую программу, например, "С-05" и нажмите кнопку "2". Теперь программа "С-03" будет иметь номер "5", а программа, которая была записана под именем "С-05", переместится на строку "4".

Выйти из меню можно нажатием кнопки "MENU".

# ПОРЯДОК РАБОТЫ

---

## Пропуск программ

Установите курсор на программу, которую Вы хотите пропустить. Нажмите кнопку "3". В строке выбранной Вами программы появится символ "Ⓞ". Нажмите кнопку "MENU" два раза, телевизор вернется в режим просмотра телевизионной программы. При переключении программ кнопками "CH+", "CH-" программа, помеченная символом "Ⓞ", будет пропускаться. Для отмены пропуска в меню "Редактор каналов" нажмите еще раз кнопку "3".

## РЕГУЛИРОВКА ПАРАМЕТРОВ ИЗОБРАЖЕНИЯ И ЗВУКА

### Выбор предустановок изображения

Выбор предустановок изображения позволяет установить оптимальные параметры изображения для просмотра определенных передач.

Нажимая кнопку "SMART P", выберите одну из предустановок изображения: "Пользовательский", "Яркий", "Стандарт", "Приглушенный".

При каждом нажатии кнопки в нижней части экрана появляется соответствующая надпись. Надпись исчезнет через несколько секунд после завершения выбора предустановки.

Предустановки изображения "Яркий", "Стандарт", "Приглушенный" изменить нельзя – это фиксированные значения предустановок. Параметры предустановки "Пользовательский" Вы можете выбрать самостоятельно в меню изображения.

### Регулировка параметров изображения посредством меню

Нажмите кнопку "MENU", на экране появится главное меню. Нажмите кнопку "▼", меню изображения активизируется. Курсор находится на строке "РЕЖИМ ИЗОБРАЖ." (см. рисунок 4). Выберите одну из установок режима изображения: "Пользовательский", "Яркий", "Стандарт", "Приглушенный".

1 Если в строке «РЕЖИМ ИЗОБРАЖ.» установлен режим «Пользовательский», Вы можете изменять параметры изображения в строках «Контрастность», «Яркость», «Насыщенность», «Резкость». С помощью кнопки "►" или "◀" установите желаемый уровень выбранного параметра. Процесс регулировки отображается изменением положения указателя на шкале в нижней части экрана и изменением числового значения регулируемого параметра в пределах от 0 до 100.

**ПРИ ПРОСМОТРЕ СЮЖЕТОВ В СТАТИЧНОМ (НЕПОДВИЖНОМ) РЕЖИМЕ НЕ РЕКОМЕНДУЕТСЯ УСТАНАВЛИВАТЬ УРОВНИ ЯРКОСТИ И КОНТРАСТНОСТИ ВЫШЕ СРЕДНЕГО ВО ИЗБЕЖАНИЕ ИЗМЕНЕНИЯ КАЧЕСТВА ИЗОБРАЖЕНИЯ В ВИДЕ ПОЯВЛЕНИЯ ОСТАТОЧНОГО СТАТИЧНОГО ИЗОБРАЖЕНИЯ.**

Если в строке «РЕЖИМ ИЗОБРАЖ.» установлены режимы "Яркий", "Стандарт", "Приглушенный", параметры изображения изменить нельзя.

**Примечание** – Изменение параметра "Оттенки" в данной модели телевизора недоступно.

Выйти из меню можно нажатием кнопки "MENU".

## ПОРЯДОК РАБОТЫ

---

**2** В строке «Соотношение сторон» выбирают формат изображения: «Весь экран», «4:3», «Субтитры», «Кино».

Формат изображения можно выбрать кнопкой "**16:9**". При каждом нажатии кнопки в нижней части экрана появляется соответствующая надпись. Надпись исчезнет через несколько секунд после завершения выбора формата изображения.

**Примечание** – Во избежание появления на экране ЖК панели следов границ изображения не рекомендуется длительное время просматривать сюжеты в формате "4:3". В остальных форматах не рекомендуется длительный просмотр статических изображений.

**3** В строке «Цвет. Темп.» осуществляют регулировку цветового тона изображения.

Выберите одно из значений: "Стандарт", "Теплый", "Холодный".

Если Вы выбрали значение "Стандарт", цвета изображения сбалансированы, "Теплый" – в изображении преобладает красный оттенок, "Холодный" – синий.

Значение цветового тона изображения можно выбрать кнопкой "**COLOR**". При каждом нажатии кнопки в нижней части экрана появляется соответствующая надпись. Надпись исчезнет через несколько секунд после завершения выбора формата изображения.

**4** Установите курсор на строку «Подавление шума». В этой строке выбирают уровень подавления шумов и структурных помех на изображении. Выберите один из уровней: "Выс.", "Низк.", "Сред." или "Выкл.".

Выйти из меню можно нажатием кнопки "**MENU**".

### Выбор предустановок звука

Выбор предустановок звука позволяет установить оптимальные параметры звука для прослушивания определенных передач.

Нажимая кнопку "**SMART S**", выберите одну из предустановок звука "Пользовательский", "Стандарт", "Музыка", "Фильм".

При каждом нажатии кнопки в нижней части экрана появляется соответствующая надпись. Надпись исчезнет через несколько секунд после завершения выбора предустановки.

Предустановки "Стандарт", "Музыка", "Фильм" изменить нельзя – это фиксированные значения установок. Параметры предустановки "Пользовательский" Вы можете выбрать самостоятельно в меню звука.

# ПОРЯДОК РАБОТЫ

## Регулировка параметров звукового сопровождения посредством меню

1 Нажмите кнопку "MENU". На экране появится главное меню (см. рисунок 4).

2 Переместите курсор на пиктограмму "🎵". На экране появится меню звука. Нажмите кнопку "▼", меню звука активизируется (см. рисунок 10).



3 Переместите курсор кнопкой «▼» на строку «Режим звука» и кнопкой «▶» или «◀» выберите один из режимов звука: «Пользовательский», «Стандарт», «Музыка», «Фильм».

4 Если в строке «Режим звука» установлены режимы «Стандарт», «Музыка», «Фильм», параметры звука изменить нельзя.

Рисунок 10

5 Если в строке «Режим звука» установлен режим «Пользовательский», Вы можете изменять параметры звука в строках «ВЧ», «НЧ», «Баланс». Кнопкой "◀" или "▶" установите желаемый уровень выбранного параметра.

Процесс регулировки отображается изменением положения указателя на шкале в нижней части экрана и изменением числового значения регулируемого параметра в пределах от 0 до 100 (кроме параметров баланса).

**Примечание** – Следует иметь в виду, что при регулировке баланса одинаковым уровням громкости левого и правого каналов звука при воспроизведении монофонического звука, соответствует среднее положение указателя.

Выйти из меню можно нажатием кнопки "MENU".

## Выбор программ

♦ Программы с номерами 0-9 выбирают кратковременным нажатием цифровых кнопок "1-9".

♦ Для вызова программ с номерами 10-99, например, 19, нажмите кнопку "1", затем, с интервалом не более 3с, кнопку "9". На экране телевизора появится надпись «19».

♦ Для вызова программ с номерами 100-199, например, 129, нажмите кнопку "1", затем, с интервалом не более 3с, - кнопки "2" и "9". На экране телевизора появится надпись «129».

♦ С помощью кнопки "CH-" или "CH+" программы переключают в порядке убывания или возрастания номеров соответственно.

## ПОРЯДОК РАБОТЫ

---

♦ Если Вы желаете следить только за двумя программами, например, программой 2 и программой 5, воспользуйтесь кнопкой "↻". Сначала кнопкой "2" включите вторую программу, затем кнопкой "5" – пятую программу. При каждом нажатии кнопки "↻" Вы можете поочередно переключать вторую и пятую программы.

Кнопкой "INFO" на экран телевизора вызывают информацию о номере и имени программы, о системе цветности и типе звукового вещания принимаемого канала.

### Режим пропуска программ

Данный режим позволяет пропускать программы при переключении программ телевизора кнопками «CH+» и «CH-». Рассмотрим, например, пропуск программы «2».

- 1 Кнопкой «2» пульта ДУ включите программу 2;
- 2 Кнопкой «MENU» включите главное меню;
- 3 Кнопками «▶», «◀» включите меню настроек телевизора (см. рисунок 6);
- 4 Кнопками «▼», «▲» переместите курсор на строку «Пропустить»;
- 5 Кнопками «▶», «◀» установите значение «Вкл.»;
- 6 Нажмите кнопку «MENU» для выхода из меню.

Теперь при пользовании кнопками «CH+», «CH-» (при отсутствии меню на экране) программа «2» будет пропускаться. Включить программу «2» можно только кнопкой «2» пульта ДУ.

Отменить пропуск программы можно, выполнив действия 1-6, при выполнении действия 5 вместо значения «Вкл.» установите значение «Выкл.».

### Регулировка громкости звукового сопровождения

Нажмите кнопку "VOL-" или "VOL+", на экране появится шкала громкости.

Нажмите и удерживайте кнопку "VOL-" или "VOL+" до получения желаемого уровня громкости. Шкала громкости исчезнет через несколько секунд после завершения регулировки.

Максимальное значение шкалы громкости – 100.

**ВНИМАНИЕ: ПРОСЛУШИВАНИЕ ЗВУКОВОГО СОПРОВОЖДЕНИЯ ТЕЛЕПЕРЕДАЧ РЕКОМЕНДУЕТСЯ ПРОВОДИТЬ ПРИ СРЕДНЕМ ПОЛОЖЕНИИ УРОВНЯ ГРОМКОСТИ (ИНДИКАЦИЯ – 40)!**

### Выключение/включение звука

Для быстрого выключения звука нажмите кнопку "⏸". При этом в правом нижнем углу экрана появится символ « ТИХО». Повторным нажатием на эту же кнопку включают звук того же уровня, который был установлен до выключения.



# ПОРЯДОК РАБОТЫ

## ПОДКЛЮЧЕНИЕ ВНЕШНИХ УСТРОЙСТВ

**ВНИМАНИЕ: ПОДКЛЮЧЕНИЕ ВНЕШНИХ УСТРОЙСТВ К ТЕЛЕВИЗОРУ ПРОВОДИТЕ ТОЛЬКО ПРИ ОТКЛЮЧЕННЫХ ОТ СЕТИ ТЕЛЕВИЗОРЕ И ПОДСОЕДИНЯЕМОЙ АППАРАТУРЕ!**

**1** Подключение магнитофона, DVD – проигрывателя, компьютера, приемника цифрового телевидения и других внешних устройств к Вашему телевизору осуществляется через розетки для внешних подключений (**см. рисунок 2**).

Режим работы телевизора определяет коммутацию сигналов изображения и звука от внешних устройств.

**2** Режим "TV" – коммутация сигналов от внешних устройств, подключенных к антенной розетке.

**3** Режим "AV" – коммутация сигналов от розеток VIDEO, AUDIO-L, AUDIO-R.

**4** Режим "PC" - коммутация сигналов изображения от розетки VGA.

**5** Режим "HDMI1", "HDMI2" – коммутация сигналов от розеток HDMI1 и HDMI2.

**6** Режим "USB" – подключение внешнего источника информации с флэш - памятью от розетки USB.

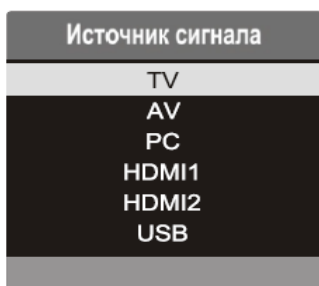

**Рисунок 11**

Нажмите кнопку "**SOURCE**", на экране появится меню режимов работы телевизора (**см. рисунок 11**). Кнопками «▼» и «▲», выберите нужный режим: "TV", "AV", "PC", "HDMI1", "HDMI2" или "USB" и нажмите кнопку «OK». Телевизор подготовлен к воспроизведению информации от внешнего устройства, если оно подключено к соответствующей розетке.

# ПОРЯДОК РАБОТЫ

## ПОРЯДОК РАБОТЫ В РЕЖИМЕ "PC"

Выход RGB VGA или RGB DVI Вашего компьютера с помощью специальных кабелей, покупаемых отдельно, соедините с розеткой телевизора типа VGA или HDMI (см. рисунок 2).

В установках персонального компьютера целесообразно установить следующие оптимальные параметры для телевизора: разрешающая способность 1366 x 768, частота развертки 60 Гц.

**Примечание** - Телевизор не является полноценной заменой компьютерного монитора.

Нажмите кнопку "**SOURCE**" и кнопками "**▲**", "**▼**" выберите режим "PC".

**1** Нажмите кнопку "**MENU**". На экране появится главное меню (см. рисунок 4).



Рисунок 12

**2** Кнопкой "**▶**", переместите курсор на пиктограмму "", на экране появится меню настроек (см. рисунок 12).

**3** Кнопкой "**▼**" или "**▲**", выберите один из параметров: "Гор. позиция", "Верт. позиция", "Частота", "Фаза". Используя кнопку "**◀**" или "**▶**", установите желаемый уровень параметров изображения. Процесс регулировки отображается изменением числового значения в правой части меню.

**4** Если Вы выбрали строку «Авторегулировка», то вышеперечисленные параметры устанавливаются автоматически.

Для выхода из меню нажмите кнопку "**MENU**".

# ПОРЯДОК РАБОТЫ

## ПОРЯДОК РАБОТЫ В РЕЖИМЕ "USB"

### Воспроизведение записи с внешних носителей

Установите флэш-карту в разъем "USB" с записями Ваших программ.

Нажмите кнопку "**SOURCE**" и выберите режим "USB". На экране появится меню внешних носителей с изображением пиктограмм "**ФОТО**" (📷), "**МУЗЫКА**" (📀), "**ФИЛЬМ**" (🎬), "**ТЕКСТ**" (📁) (рисунок 13).

Кнопкой "▶" выберите нужную Вам пиктограмму, нажмите кнопку "**OK**".



Рисунок 13

Нажмите кнопку "**OK**", чтобы получить меню в нижней части экрана. Кнопкой "▶" или "◀" переместите курсор на символ, которым Вы хотите воспользоваться и нажмите кнопку "**OK**".

Для просмотра одного изображения длительное время нажмите в нижней части экрана кнопку "Пауза", затем кнопку "**OK**".

В режиме просмотра, воспользовавшись кнопкой «**ROTATE** ↻», Вы можете поворачивать изображение. Каждое нажатие поворачивает изображение на 90°.

Для остановки воспроизведения нажмите кнопку "**STOP** ■".

Для выхода из меню переместите курсор на надпись "Возврат" и нажмите кнопку "**OK**", затем снова переместите курсор на надпись "Возврат" и нажмите кнопку "**OK**".

1 Выбрав пиктограмму "**ФОТО**", кнопкой "▶" или "◀" переместите курсор на диск, с которого Вы хотите просматривать фотографии, затем нажмите кнопку "**OK**". Выберите нужный файл. После выделения выбранного файла предварительное изображение самого изображения будет отображено в центре, информация о нем - справа. Нажмите кнопку "**PLAY** ▶". Начнется последовательный показ изображений.

## ПОРЯДОК РАБОТЫ

---

**2** Выбрав пиктограмму "**МУЗЫКА**", кнопкой "**▶**" или "**◀**" переместите курсор на диск, с которого Вы хотите воспроизвести музыку, нажмите кнопку "**OK**".

Выберите нужный файл и нажмите кнопку "**PLAY ▶**". Начнется воспроизведение музыки.

Воспользовавшись кнопками «**▶**», «**◀**» и «**OK**», Вы можете:

- ◆ осуществлять перемотку трека влево, вправо; переходить на последующий/ предыдущий трек;
- ◆ осуществлять остановку воспроизведения;
- ◆ установить последовательное воспроизведение треков, повтор воспроизведения одного трека, всех треков.

Для остановки воспроизведения нажмите кнопку "**STOP ■**".

Для выхода из меню переместите курсор на надпись "Возврат" и нажмите кнопку "**OK**", затем снова переместите курсор на надпись "Возврат" и нажмите кнопку "**OK**".

**3** Выбрав пиктограмму "**ФИЛЬМ**", кнопкой "**▶**" или "**◀**" переместите курсор на диск, с которого Вы хотите воспроизвести видео, нажмите кнопку "**OK**".

Выберите нужный файл.

После выделения выбранного файла предварительное изображение самого фильма и информация о нем будет отображена справа. Нажмите кнопку "**PLAY ▶**". Начнется воспроизведение видео.

Нажмите кнопку "**OK**", чтобы получить меню в нижней части экрана.

Воспользовавшись кнопками «**▶**», «**◀**» и «**OK**», Вы можете:

- ◆ осуществлять перемотку видео влево, вправо; переходить на последующий/ предыдущий видео;
- ◆ осуществлять остановку воспроизведения;

## ПОРЯДОК РАБОТЫ

---

◆ установить последовательное воспроизведение видео, повтор воспроизведения одного видео, повтор раздела видео.

◆ увеличить или уменьшить формат показа изображения;

◆ увеличить или уменьшить изображение в несколько раз.

Для остановки воспроизведения нажмите кнопку "**STOP ■**".

Для выхода из меню переместите курсор на надпись "Возврат" и нажмите кнопку "**OK**", затем снова переместите курсор на надпись "Возврат" и нажмите кнопку "**OK**".

4 Выбрав пиктограмму "**ТЕКСТ**", кнопкой "**▶**" или "**◀**" переместите курсор на диск, с которого Вы хотите воспроизвести просматривать текст, нажмите кнопку "**OK**".

Выберите нужный файл.

После выделения выбранного файла информация о нем будет отображена справа, а предварительное изображение самого текста будет показано в центре. Нажмите кнопку "**PLAY ▶**" для просмотра выбранного текста.

Нажмите кнопку "**OK**", чтобы получить меню в нижней части экрана. Кнопкой "**◀**" или "**▶**" переместите курсор на символ, которым Вы хотите воспользоваться и нажмите кнопку "**OK**".

Для остановки воспроизведения нажмите кнопку "**STOP ■**".

Для выхода из меню переместите курсор на надпись "Возврат" и нажмите кнопку "**OK**", затем снова переместите курсор на надпись "Возврат" и нажмите кнопку "**OK**".

## ТЕХНИЧЕСКОЕ ОБСЛУЖИВАНИЕ

---

В течение гарантийного срока эксплуатации техническое обслуживание телевизора производит ремонтное предприятие (см. «**ПЕРЕЧЕНЬ РЕМОНТНЫХ ОРГАНИЗАЦИЙ, ОБЕСПЕЧИВАЮЩИХ ГАРАНТИЙНОЕ ОБСЛУЖИВАНИЕ ПРОДУКЦИИ "HORIZONT"**») по заявке владельца бесплатно. Работы, выполняемые при техническом обслуживании, ремонтом не считаются.

К перечню работ по техническому обслуживанию относят регулировку баланса белого, перепрограммирование.

Работы, не указанные выше (регулировка качества изображения и звука, настройка телевизора на принимаемые программы, подключение внешних аудио-, видеоустройств и т.п.), могут быть выполнены специалистами ремонтного предприятия за счет владельца телевизора.

После окончания гарантийного срока эксплуатации, **не реже одного раза в год**, вызывайте специалиста ремонтного предприятия для профилактического осмотра и очистки телевизора от пыли и загрязнения, проверки исправности всех элементов подводимой к телевизору питающей сети (шнуры, вилки, розетки, выключатели), укладки монтажа, осмотра состояния и качества паяк выводов точечных узлов, контактных соединений. Работы выполняют за счет владельца телевизора.

При соблюдении правил эксплуатации, изложенных в настоящем Руководстве по эксплуатации, срок службы телевизора составляет 5 лет со дня продажи через розничную торговую сеть. В случае отсутствия штампа магазина срок службы исчисляют со дня изготовления телевизора. В течение этого времени изготовитель гарантирует потребителю возможность использования товара по назначению.

Утилизацию телевизора производят в соответствии с законодательством и требованиями региональных органов власти.

## ВОЗМОЖНЫЕ НЕИСПРАВНОСТИ И СПОСОБЫ ИХ УСТРАНЕНИЯ

При неудовлетворительной работе телевизора Вы можете устранить простейшие неисправности самостоятельно, пользуясь рекомендациями, приведенными в таблице 3. Если эти неисправности не устраняются, обратитесь к специалистам ремонтного предприятия.

Таблица 3

ВОЗМОЖНАЯ НЕИСПРАВНОСТЬ		СПОСОБ УСТРАНЕНИЯ
ИЗОБРАЖЕНИЕ	ЗВУК	
Отсутствует	Отсутствует	Вставьте вилку сетевого шнура в розетку сети Произведите настройку телевизора на программы Отрегулируйте контрастность, яркость и громкость
Нормальное	Отсутствует	Включите или отрегулируйте громкость Установите необходимый стандарт звука
Двойное изображение	Нормальный	Сориентируйте антенну, проверьте подключение антенного штекера к телевизору
Радиопомехи	С шумами	Убедитесь в отсутствии помех, создаваемых электрооборудованием и радиотелефоном Отключите мешающие приборы
Помеха типа "снег"	С шумами	Проверьте подключение антенного штекера к телевизору
Нет цвета	Нормальный	Отрегулируйте насыщенность изображения, измените систему цветности
Размытость на экране (в режиме РС)		Установите оптимальную разрешающую способность
Нет управления с пульта ДУ		Направьте пульт ДУ на панель управления телевизора Управляйте с расстояния не более шести метров от экрана телевизора Устраните препятствие между телевизором и пультом ДУ Замените одновременно оба элемента питания, соблюдая полярность установки

# ГАРАНТИИ ИЗГОТОВИТЕЛЯ

---

## УСЛОВИЯ ГАРАНТИИ

Мы являемся производителями высококачественных телевизоров с ЖК панелью и стремимся к достижению максимально возможного качества. С этой целью мы однозначно определили, в случае с какими типами и каким количеством дефектных пикселей Вы имеете право на замену ЖК панели. При оценке ЖК панели необходимо руководствоваться следующими определениями:

- дефектная точка - это не работающая точка на экране одного из цветов (красного, синего или зеленого), составляющих пиксель изображения;

- дефект точки может появляться в виде светлой (постоянно светящейся) или темной (постоянно не светящейся) точки;

- смежная пара дефектных точек - это две одинаковые (две яркие или две темные) дефектные точки, расстояние между которыми менее или равно 6 мм.

В таблице ниже приведено максимально допустимое количество и типы дефектных пикселей, которые могут присутствовать на ЖК-панели телевизора Horizont. Если Вы увидите большее количество дефектных пикселей, Вы можете заявить о неисправности в рамках гарантийных обязательств Изготовителя. Для этого необходимо обратиться в любой авторизованный сервисный центр.

Максимальное допустимое количество дефектов:

	Постоянно светлые	Постоянно темные	Всего темных и светлых	Смежных пар
Количество дефектных точек	2	5	5	0

Гарантийные обязательства на телевизор изложены в гарантийном талоне.

Гарантийный срок хранения – 18 месяцев с даты изготовления телевизора.

## ПЕРЕЧЕНЬ РАБОТ, ВЫПОЛНЯЕМЫХ ПРИ ПРОДАЖЕ ТЕЛЕВИЗОРА

- 1 Распаковать телевизор, проверив целостность упаковки.
- 2 Проверить комплектность телевизора согласно разделу "КОМПЛЕКТНОСТЬ" Руководства по эксплуатации.
- 3 Проверить правильность заполнения гарантийных документов: сверить



## ГАРАНТИИ ИЗГОТОВИТЕЛЯ

---

номер телевизора с номером, указанным в гарантийном талоне на телевизор, проверить наличие стикера на кожухе.

**4** Подключить телевизор к антенне и питание сети.

**5** Настроить телевизор на все принимаемые в данном регионе программы телевидения, установить оптимальные значения изображения и звука и записать их в память телевизора.

**6** Проверить работоспособность всех функций телевизора, потребительских параметров в соответствии с Руководством по эксплуатации, в том числе, проверить работоспособность всех внешних соединителей.

**7** Заpackовать телевизор.

Выполнение этих работ подтверждается подписью продавца (исполнителя) в гарантийном талоне телевизора и ремонтом не считается.