

SHO-ME[®]
STR-525



Версия А

1. Вступление

Благодарим Вас за приобретение лазер/радар-детектора SHO-ME STR-525. Этот современный радар-детектор создан по новейшим технологиям. В SHO-ME STR-525 были обновлены главные элементы - гетеродин и смеситель, что улучшило основные характеристики: определение ультракоротких сигналов в диапазонах X и K, а также детектирование лазерных сигналов. А также была добавлена уникальная функция определения сигналов стационарных комплексов Стрелка.

- Увеличенная дальность обнаружения радаров
- Определение сигналов всех диапазонов и лазерных сигналов
- Обнаружение радаров, работающих в режиме Instant-On
- Определение сигналов в диапазонах Ultra-X, Ultra-K, Ultra-Ka
- Обнаружение сигналов комплекса Стрелка-СТ

Внимательно изучите руководство пользователя перед использованием SHO-ME STR-525.

Характеристики и функции могут быть изменены производителем без предупреждения.

2. Комплектация

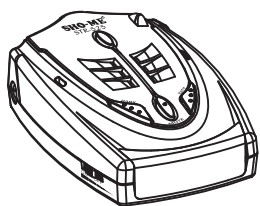

SHO-ME STR-525



Скоба для крепления на лобовое стекло и присоски

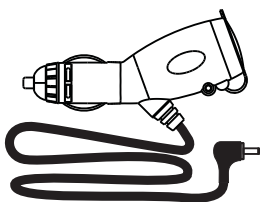

Провод питания

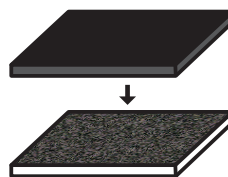

Липучки

3. Описание модели

1. Контроль громкости. Вкл./выкл.
2. Приглушение яркости экрана (Dim/Dark)
3. Режим Без звука (Mute)
4. Режим Город (City)
5. Снятие скобы
6. Вход для шнура питания (12В)
7. Антенна
8. Линза для приема лазерных сигналов
9. Линза для приема лазерных сигналов
10. Дисплей

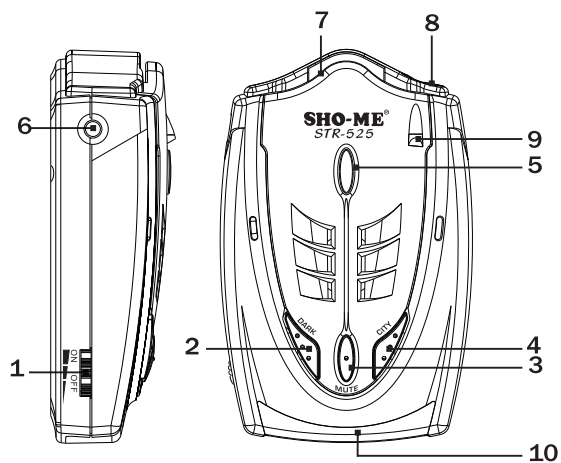

Дисплей со светодиодными иконками

1 2 3 4 5 6 7 8
↓ ↓ ↓ ↓ ↓ ↓ ↓ ↓

Р/L X Ku K Ka CT C1 C2

№	Иконка	Цвет	Описание
1	Р/L	Желтый	Включен/Лазер
2	X	Красный	Диапазон X
3	Ku	Зеленый	Диапазон Ku
4	K	Желтый	Диапазон K
5	Ka	Красный	Диапазон Ka
6	CT	Красный	Стрелка
7	C1	Красный	Режим Город 1
8	C2	Желтый	Режим Город 2

4. УСТАНОВКА

1) Инструкция по установке

Антенна радар-детектора должна быть направлена на дорогу. Антенна и датчики не должны быть закрыты дворниками или металлическими частями автомобиля. Прибор должен быть размещен параллельно линии горизонта.

Выберите место для установки, которое не мешает обзору водителя. Установите прибор так, чтобы он не упал и не нанес повреждения при резкой остановке.

Примечания:

- Убирайте радар-детектор с приборной панели, когда Вы покидаете автомобиль. Это уберезет радар-детектор от резких перепадов температур.
- При необходимости можно изменить угол наклона скобы, согнув ее.
- Чтобы снять прибор со скобы крепления, нажмите на кнопку для снятия скобы и потяните прибор на себя.

2) Установка с помощью скобы крепления

A. Сборка скобы крепления

- a. Вставьте амортизатор в скобу крепления.
- b. Вставьте присоски в скобу крепления.

B. Установка SHO-ME STR-525

- a. Прикрепите скобу на стекло.
- b. Согните скобу, если необходимо.
- c. Вставьте шнур питания в прибор.
- d. Прикрепите прибор на скобу.
- e. Вставьте шнур питания в прикуриватель.

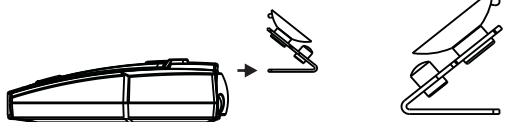

3) Установка с помощью липучек

- (1) Выберите место на приборной панели
- (2) Место для крепления должно быть сухим и чистым.
- (3) Снимите защитную пленку с одной стороны липучки и приклейте на нижнюю сторону SHO-ME STR-525.
Важно: не заклеивайте серийный номер прибора.
- (4) Снимите защитную пленку с другой стороны липучки и приклейте липучку на приборную панель.

4) Замена предохранителя

- а. Открутите верхнюю часть вилки.

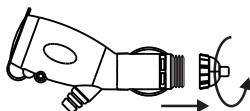

- б. Проверьте предохранитель. Если он сгорел, замените его.

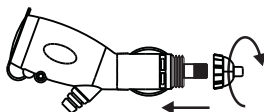

- в. Предохранитель: 3А 3АГ

5. Управление

1) Включение и самотестирование

Радар-детектор SHO-ME STR-525 работает от источника питания в 12В.

- (1) Вставьте шнур питания в прибор и подключите шнур в гнездо прикуривателя автомобиля.
 - (2) Радар-детектор включится и начнет самотестирование (последовательность звуковых и визуальных сигналов)
 - (3) После окончания самотестирования на дисплее загорится желтый светодиод Р/L.
- ### 2) Контроль громкости и включение/выключение прибора
- (1) Включите радар-детектор SHO-ME STR-525, покрутив колесико по часовой стрелке, выключите прибор, покрутив колесико против часовой стрелки.
 - (2) Контроль громкости осуществляется путем вращения колесика: по часовой стрелке - увеличение громкости, против часовой - уменьшение.



3) Приоритет сигналов

Порядок распознавания при обнаружении двух или более сигналов:

1. Лазерные сигналы
2. Сигналы радаров (в том числе сигналы комплекса Стрелка)

4) Контроль яркости дисплея

При нажатии кнопки Dark дисплей переходит в режим Приглушенной яркости (Dim) - одиночный звуковой сигнал, Темный (Dark) - двойной звуковой сигнал, Яркий (Bright) - тройной.

Яркий (Bright): Рекомендуется использовать днем.

Приглушенный (Dim): Рекомендуется использовать ночью или пасмурным днем.

Темный (Dark): Дисплей работает только при улавливании сигналов. Звуковое оповещение включено.

5) Отключение звукового оповещения и автоматическое приглушение звука

Чтобы отключить звуковое оповещение о приеме сигналов, нажмите кнопку Mute во время приема сигнала. Звуковой сигнал подтвердит отключение звука.

Для включения звуковых сигналов нажмите кнопку Mute во второй раз. Звуковой сигнал подтвердит включение сигналов. Прибор выйдет из беззвучного режима автоматически через 30 сек (при отсутствии входящих сигналов).

Автоматическое приглушение звука включено по умолчанию.

Через 5 сек. после приема сигнала громкость звука уменьшится на 50%. Далее в течение 30 сек. оповещение о сигнале будет происходить с уменьшенной громкостью.

Чтобы отключить автоматическое приглушение, нажмите кнопку Mute при отсутствии входящих сигналов. Звуковой сигнал подтвердит отключение режима.

6) Режимы Город и Трасса

По умолчанию радар-детектор работает в режиме Трасса (Highway). В этом режиме прибор обнаруживает сигналы радаров в диапазонах К, Х и Ки (если эти диапазоны не отключены пользователем с помощью меню)

Прием сигналов в диапазоне Ка включается отдельно (см. пункт 7 ниже). Также в режиме Трасса прибор оповещает о сигналах стационарных камер Стрелка-СТ, РОР-сигналах и лазерных сигналах. Этот режим рекомендован для вождения на трассах, скоростных магистралях и пр.

Режимы Город ограничивают прием сигналов радаров, но не влияют на прием сигналов стационарных камер и лазеров. Нажмите кнопку City 1 раз для входа в режим Город1 (раздастся одиночный звуковой сигнал). В этом режиме радар-детектор обнаруживает сигналы стационарных камер Стрелка-СТ, отключены диапазоны Ка и Ки.

Нажмите кнопку City еще раз для входа в режим Город 2 (двойной звуковой сигнал). В этом режиме работает только прием сигналов стационарных камер Стрелка-СТ и лазеров, все радарные диапазоны отключены.

Для возврата в режим Трасса нажмите кнопку City в третий раз.

7) Активация диапазона Ка

Прием сигналов в диапазоне Ка отключен по умолчанию. Для активации диапазона Ка нажмите и удерживайте кнопку Mute, для отключения диапазона Ка снова нажмите и удерживайте кнопку Mute.

Эта настройка не сохраняется после выключения прибора, т.е. каждый раз при включении прибора надо активировать диапазон Ка.

8) Индикация на дисплее

a. Прибор включен/сигнал лазера

- Буквы "P/L" на дисплее - прибор включен.
Если буквы P/L мигают, прибор улавливает лазерный сигнал



b. Сигнал в диапазоне X

- Буква "X" на дисплее



Звуковой сигнал, соответствующий диапазону X

c. Сигнал в диапазоне Ku

- "Буквы Ku" на дисплее



Звуковой сигнал, соответствующий диапазону Ku

d. Сигнал в диапазоне K

- Буква "K" на дисплее



Звуковой сигнал, соответствующий диапазону K

e. Сигнал в диапазоне Ka

- Буквы "Ka" на дисплее



Звуковой сигнал, соответствующий диапазону Ka

f. Сигнал комплекса Стрелка

- Буквы "CT" на дисплее



Звуковой сигнал, соответствующий сигналу Стрелки

9) Запоминание настроек

Прибор автоматически запоминает настройки последнего использования после отключения питания.

Настройки, которые сохраняются в памяти прибора:

Яркий/Приглушенный/Темный, Город1/Город2/Трасса.

6. Устранение неисправностей

Если радар-детектор не включается:

- Покрутите колесо и включите прибор, нажмите кнопку Dark для выхода из режима темноты.
- Проверьте шнур питания. Убедитесь, что провод правильно подсоединен.
- Проверьте предохранитель в гнезде прикуривателя (См. руководство пользователя для вашего автомобиля)
- Возможно, гнездо прикуривателя загрязнено. Очистите его с помощью мягкой сухой тряпки.
- Возможно, повреждена электрическая сеть автомобиля.

Возврат к заводским настройкам:

- На включенном приборе нажмите кнопку City, затем, удерживая кнопку, выключите радар-детектор и снова включите его. Прибор вернется к заводским настройкам.

7. Спецификация

Сигналы радаров

Тип приемника: супергетеродинный с двойным преобразованием частоты

Тип детектора: частотный дискриминатор

Диапазоны:

Диапазон X 10,525 ГГц/ ± 50 МГц

Диапазон Ku 13,450 ГГц/ ± 50 МГц

Диапазон K 24,150 ГГц/ ± 100 МГц

Диапазон Ka 34,700 ГГц/ ± 1 300 МГц

Лазерные сигналы

Длина волны: 800~1 100 нм . .

Общее

Диапазон температур: -20С - +70 С

Источник питания: 12~15 В, 150 мА номинально
/300 мА максимально

Размеры: 3,20 см (В) x 6,70 см (Ш) x 10,59 см (Г)

Вес: 115 г

Спецификация может быть изменена производителем без предупреждения.

8. Гарантийный талон

Продавец гарантирует исправную работу системы в течение 12 месяцев со дня продажи.

Дата продажи« » _____ 20__г.

М. П.

Подпись продавца _____

Гарантийные обязательства не распространяются на изделия:

- залитые водой или другой жидкостью;
- имеющие механические повреждения;
- установленные неквалифицированно;
- с незаполненным гарантийным талоном.

SHO-ME[®]